

SOBRE No1

**ASOSUPRO
ASOCIACIÓN SUPRADEPARTAMENTAL DE MUNICIPIOS PARA EL
PROGRESO**

CI 32 #39 - 11 Barzal Alto,
Villavicencio, Meta

LICITACIÓN PÚBLICA No 037-2023

**CONSTRUCCIÓN DE LA NUEVA LÍNEA DE CONDUCCIÓN,
ALMACENAMIENTO Y TRATAMIENTO DEL SISTEMA DE
ACUEDUCTO DEL MUNICIPIO DE SAN BENITO,
DEPARTAMENTO DE SANTANDER**

**CONSORCIO SAN BENITO 2023.
JORGE ARTURO TOCA DÍAZ.**

REPRESENTANTE LEGAL
Carrera 12 No.25 - 17
TUNJA - BOYACÁ

OCTUBRE 13 DE 2023

FORMATO 1 – CARTA DE PRESENTACIÓN DE LA PROPUESTA			
LICITACIÓN DE OBRA PÚBLICA DE INFRAESTRUCTURA DE AGUA POTABLE Y SANEAMIENTO BÁSICO			
Código	CCE-EICP-FM-35	Página	1 de 4
Versión No.	1		

Número del Proceso de Contratación LP-037-2023

FORMATO 1

FORMATO 1
CARTA DE PRESENTACIÓN DE LA OFERTA

Señores

ASOSUPRO

ASOCIACIÓN SUPRADEPARTAMENTAL DE MUNICIPIOS PARA EL PROGRESO.

CI 32 #39 - 11 Barzal Alto,

Villavicencio, Meta

REFERENCIA: Proceso de Contratación No. LP-037-2023, en adelante el “Proceso de Contratación”
Objeto: CONSTRUCCIÓN DE LA NUEVA LÍNEA DE CONDUCCIÓN, ALMACENAMIENTO Y TRATAMIENTO DEL SISTEMA DE ACUEDUCTO DEL MUNICIPIO DE SAN BENITO, DEPARTAMENTO DE SANTANDER.

Estimados señores:

JORGE ARTURO TOCA DÍAZ en mi calidad de representante legal de la **CONSORCIO SAN BENITO 2023**, en adelante el “proponente”, manifiesto, bajo la gravedad del juramento que:

1. Estoy autorizada para suscribir y presentar la oferta y para suscribir el contrato si resulto adjudicatario del proceso de contratación de la referencia.
2. En caso de que la oferta me sea adjudicada suscribiré el contrato objeto del proceso de contratación en la fecha prevista para el efecto en el cronograma contenido en los documentos del proceso.
3. Conozco los documentos del proceso, incluyendo adendas, y acepto los requisitos en ellos contenidos. Dentro de los documentos presentados a la entidad conozco los ítems, la descripción, las unidades y cantidades establecidas en el Formulario 1.
4. Conozco las leyes de la República de Colombia que rigen el proceso de contratación.
5. Tengo conocimiento acerca de las características y condiciones del sitio de ejecución del proyecto, por lo que asumo la responsabilidad de su revisión con la presentación de esta oferta.
6. Conozco el sitio donde se ejecutará el contrato y asumo los riesgos previsibles inherentes al mismo, así como aquellos asignados en el pliego de condiciones.
7. La información contenida en todos los documentos de la oferta es veraz y asumo total responsabilidad frente a la entidad cuando los datos suministrados sean falsos o contrarios a la realidad, sin perjuicio de lo dispuesto en el Código Penal y demás normas concordantes.
8. Ni los integrantes del proponente plural, ni los socios de la persona jurídica que represento, ni yo nos hallamos incurso en causal alguna de conflicto de interés, inhabilidad o incompatibilidad de las señaladas en la Constitución y en la ley.
9. Ni los integrantes del proponente plural, ni los socios de la persona jurídica que represento, ni yo nos encontramos en ninguno de los eventos de prohibiciones especiales para contratar, ni nos encontramos incurso en ninguno de los conflictos de intereses para participar establecidos en la ley.
10. En caso de llegar a conocer que los integrantes del proponente plural, los socios de la persona jurídica que representó o yo nos encontramos incurso en alguna inhabilidad o conflicto de interés sobreviniente, contemplados en la normativa vigente, nos comprometemos a informar de manera inmediata tal circunstancia a la entidad, para que tome las medidas pertinentes. Este compromiso lo

Código	CCE-EICP-FM-35	Versión	1
--------	----------------	---------	---

FORMATO 1 – CARTA DE PRESENTACIÓN DE LA PROPUESTA			
LICITACIÓN DE OBRA PÚBLICA DE INFRAESTRUCTURA DE AGUA POTABLE Y SANEAMIENTO BÁSICO			
Código	CCE-EICP-FM-35	Página	2 de 4
Versión No.	1		

2

adquirimos en total independencia de la etapa procesal en que se encuentre el proceso de contratación (precontractual, contractual y/o post contractual).

11. Ni los integrantes del proponente plural, ni los socios de la persona jurídica que represento (se exceptúa las sociedades anónimas abiertas), ni a mí, se nos ha declarado responsables judicialmente por actos de corrupción, la comisión de delitos de peculado, concusión, cohecho, prevaricato en todas sus modalidades, y soborno transnacional, lavado de activos, enriquecimiento ilícito, entre otros, de conformidad con la ley penal colombiana y los tratados internacionales sobre la materia, así como sus equivalentes en otras jurisdicciones.
12. Ni los integrantes del proponente plural, ni los socios de la persona jurídica que represento, ni yo estamos incurso en la situación descrita en el numeral 1 del artículo 38 de la ley 1116 de 2006.
13. Conozco el Anexo denominado "pacto de transparencia" relacionado en el pliego de condiciones y me comprometo a darle estricto cumplimiento.
14. Los recursos destinados al proyecto son de origen lícito y no hemos participado en actividades delictivas, así como no hemos recibido recursos o facilitado actividades contrarias a la ley.
15. Al momento de la presentación de la oferta, ni mis representados ni yo nos encontramos incurso en alguna de las causales de rechazo señaladas en la sección 1.15 del Documento Base.
16. Si se me adjudica el contrato me comprometo a constituir las garantías requeridas y a suscribir estas y aquel dentro de los términos señalados para ello.
17. La oferta está constituida por todos los Formatos, Formularios, Anexos y Matrices requeridos en los Documentos del Proceso aplicables al Proponente y documentos de soporte presentados.
18. La fue elaborada teniendo en cuenta todos los gastos, costos, derechos, impuestos, tasas y demás contribuciones que se causen con ocasión de la presentación de la oferta y suscripción del contrato, en tanto además conozco el lugar donde se ejecutará el contrato, y en consecuencia, no presentaré reclamos con ocasión de pago de tales gastos.
19. Declaro que me informaré de todas las etapas y decisiones del proceso de contratación, consultando el Sistema Electrónico Para la Contratación Pública; y en caso de que me deban comunicar o notificar alguna decisión, autorizo a la entidad para que lo haga electrónicamente al correo electrónico indicado al final de este documento.

[Incluir para procesos de contratación adelantados por SECOP II]

Acepto que se comuniquen y notifiquen las decisiones surgidas en el proceso de contratación, a través del usuario del SECOP II, de acuerdo con el Manual de Uso y Condiciones de la plataforma del SECOP II, y el artículo 56 de la Ley 1437 de 2011.

20. Declaro que: **[Marque con una X la característica aplica al Proponente]**

El proponente es:	Persona natural	<input type="checkbox"/>
	Persona jurídica nacional	<input checked="" type="checkbox"/>
	Persona jurídica extranjera sin sucursal en Colombia	<input type="checkbox"/>
	Sucursal de sociedad extranjera	<input type="checkbox"/>
	Unión temporal	<input type="checkbox"/>
	Consortio	<input type="checkbox"/>
Grupo empresarial:	Otro	<input type="checkbox"/>
	El proponente o alguno de los miembros del proponente plural pertenece a un grupo empresarial: sí <input type="checkbox"/> no <input checked="" type="checkbox"/> Nombre del Grupo Empresarial: _____	
En caso de que la respuesta anterior sea afirmativa, la participación en el		

Composición de la persona jurídica	<p>grupo empresarial es en calidad de:</p> <p>Matriz <input type="checkbox"/></p> <p>Subordinada <input type="checkbox"/></p> <p>Subsidiaria <input type="checkbox"/></p> <p>Filial <input type="checkbox"/></p> <p>Otro (indicar cuál) _____</p>																							
	<p>El proponente cotiza en bolsa: sí <input type="checkbox"/> no <input checked="" type="checkbox"/></p> <p>Composición Accionaria del proponente o de las personas jurídicas que integran el proponente plural (lo anterior no aplica para las sociedades anónimas abiertas):</p> <p>[Este cuadro se debe diligenciar por cada una de las sociedades que conforman el proponente]</p> <table border="1" style="margin-left: auto; margin-right: auto;"> <thead> <tr> <th colspan="3">CALING SAS</th> </tr> <tr> <th>Porcentaje Participación</th> <th>NIT, Cédula o Documento de Identificación</th> <th>Nombre o Razón social del Accionista</th> </tr> </thead> <tbody> <tr> <td style="text-align: center;">96%</td> <td style="text-align: center;">1.049.629.025</td> <td>JOSE MIGUEL BUITRAGO IBÁÑEZ</td> </tr> <tr> <td style="text-align: center;">4%</td> <td style="text-align: center;">1.049.640.176</td> <td>WILLIAM ORLANDO BUITRAGO IBÁÑEZ</td> </tr> </tbody> </table> <table border="1" style="margin-left: auto; margin-right: auto;"> <thead> <tr> <th colspan="3">ARQUIMETRADOS S.A.S.</th> </tr> <tr> <th>Porcentaje Participación</th> <th>NIT, Cédula o Documento de Identificación</th> <th>Nombre o Razón social del Accionista</th> </tr> </thead> <tbody> <tr> <td style="text-align: center;">5%</td> <td style="text-align: center;">4.253.904</td> <td>ASDRUBAL GÓMEZ ESPÍNDOLA</td> </tr> <tr> <td style="text-align: center;">95%</td> <td style="text-align: center;">1.049.644.411</td> <td>DANIELA FERNANDA TOCA RODRÍGUEZ</td> </tr> </tbody> </table>	CALING SAS			Porcentaje Participación	NIT, Cédula o Documento de Identificación	Nombre o Razón social del Accionista	96%	1.049.629.025	JOSE MIGUEL BUITRAGO IBÁÑEZ	4%	1.049.640.176	WILLIAM ORLANDO BUITRAGO IBÁÑEZ	ARQUIMETRADOS S.A.S.			Porcentaje Participación	NIT, Cédula o Documento de Identificación	Nombre o Razón social del Accionista	5%	4.253.904	ASDRUBAL GÓMEZ ESPÍNDOLA	95%	1.049.644.411
CALING SAS																								
Porcentaje Participación	NIT, Cédula o Documento de Identificación	Nombre o Razón social del Accionista																						
96%	1.049.629.025	JOSE MIGUEL BUITRAGO IBÁÑEZ																						
4%	1.049.640.176	WILLIAM ORLANDO BUITRAGO IBÁÑEZ																						
ARQUIMETRADOS S.A.S.																								
Porcentaje Participación	NIT, Cédula o Documento de Identificación	Nombre o Razón social del Accionista																						
5%	4.253.904	ASDRUBAL GÓMEZ ESPÍNDOLA																						
95%	1.049.644.411	DANIELA FERNANDA TOCA RODRÍGUEZ																						

21. Autorizo que la entidad consulte la información comercial o financiera pertinente para el proceso de contratación, bajo el entendido que la entidad debe guardar confidencialidad sobre la información sujeta a reserva.
22. Recibiré notificaciones del contrato en:

FORMATO 1 – CARTA DE PRESENTACIÓN DE LA PROPUESTA LICITACIÓN DE OBRA PÚBLICA DE INFRAESTRUCTURA DE AGUA POTABLE Y SANEAMIENTO BÁSICO			
Código	CCE-EICP-FM-35	Página	4 de 4
Versión No.	1		

4

Persona de contacto	JORGE ARTURO TOCA DÍAZ		
Dirección y ciudad	Carrera 12 No 25 – 17 Tunja-Boyacá		
Teléfono	6087464793	Celular	3504582468
Correo electrónico	consorcioanbenito2023@gmail.com		

23. [En caso de que el proceso de contratación se adelante a través del SECOP II, deberá incluirse lo siguiente:] He leído y acepto lo establecido en el Manual de Uso y Condiciones de la plataforma del SECOP II.
24. Me comprometo a cumplir todos los ítems relacionados con el "Formulario 1 – Presupuesto oficial" en caso de resultar adjudicatario.

Atentamente,

Nombre del proponente:	CONSORCIO SAN BENITO 2023..
Nombre del representante legal:	JORGE ARTURO TOCA DÍAZ.
Número de identificación	7.164.556
Dirección de correo:	Carrera 12 No.25 - 17
Correo electrónico:	consorcioanbenito2023@gmail.com
Ciudad:	Tunja



JORGE ARTURO TOCA DÍAZ
R/L CONSORCIO SAN BENITO 2023.

[NOTA: Para diligenciar cuando el proponente o su representante legal no sea un Ingeniero Civil]

"De acuerdo con lo expresado en la Ley 842 de 2003 y debido a que el suscriptor de la presente propuesta no es Ingeniero Civil matriculado, yo JOSE MIGUEL BUITRAGO IBÁÑEZ, Ingeniero Civil con Matrícula Profesional No. 25202-314105 CND y C.C. No. 1.049.629.025, avalo la presente propuesta".



JOSE MIGUEL BUITRAGO IBÁÑEZ
INGENIERO CIVIL

FORMATO 2 – CONFORMACIÓN DE PROPONENTE PLURAL			
LICITACIÓN DE OBRA PÚBLICA DE INFRAESTRUCTURA DE AGUA POTABLE Y SANEAMIENTO BÁSICO			
Código	CCE-EICP-FM-36	Página	1 de 2
Versión No.	1		

Número del Proceso de Contratación LP-037-2023.

FORMATO 2 — CONFORMACIÓN DE PROPONENTE PLURAL

FORMATO 2B — DOCUMENTO DE CONFORMACIÓN DE UNIÓN TEMPORAL

Señores

ASOSUPRO

ASOCIACIÓN SUPRADEPARTAMENTAL DE MUNICIPIOS PARA EL PROGRESO.

Cl 32 #39 - 11 Barzal Alto,
Villavicencio, Meta

REFERENCIA: Proceso de Contratación LP-037-2023

Objeto: CONSTRUCCIÓN DE LA NUEVA LÍNEA DE CONDUCCIÓN, ALMACENAMIENTO Y TRATAMIENTO DEL SISTEMA DE ACUEDUCTO DEL MUNICIPIO DE SAN BENITO, DEPARTAMENTO DE SANTANDER

Estimados señores:

Los suscritos, **DANIELA FERNANDA TOCA RORODRIGUEZ** y **JOSE MIGUEL BUITRAGO IBAÑEZ** debidamente autorizados para actuar en nombre y representación de **ARQUIMETRADOS SAS** y **CALING SAS** respectivamente, Manifestamos, por medio de este documento que hemos convenido asociarnos en **CONSORCIO** para participar en el Proceso de Contratación y, por lo tanto, expresamos lo siguiente:

1. El consorcio está integrado siguientes miembros:

Nombre del integrante	Compromiso (%) ⁽¹⁾
[Indicar los nombres de los integrantes del consorcio]	[Indicar el porcentaje de participación de cada uno de los integrantes]
ARQUIMETRADOS SAS	99%
CALING SAS	1

⁽¹⁾ El total de la columna, es decir la suma de los porcentajes de compromiso de los integrantes, debe ser igual al 100%.

2. El consorcio se denomina **CONSORCIO SAN BENITO 2023.**
3. El objeto del consorcio es **CONSTRUCCIÓN DE LA NUEVA LÍNEA DE CONDUCCIÓN, ALMACENAMIENTO Y TRATAMIENTO DEL SISTEMA DE ACUEDUCTO DEL MUNICIPIO DE SAN BENITO, DEPARTAMENTO DE SANTANDER.**
4. La duración de este consorcio es por la duración del contrato y un año más.

FORMATO 2 – CONFORMACIÓN DE PROPONENTE PLURAL			
LICITACIÓN DE OBRA PÚBLICA DE INFRAESTRUCTURA DE AGUA POTABLE Y SANEAMIENTO BÁSICO			
Código	CCE-EICP-FM-36	Página	2 de 2
Versión No.	1		

5. La responsabilidad de los integrantes del consorcio es solidaria en el cumplimiento de las obligaciones y de las sanciones que se deriven de la ejecución del contrato.
6. El representante del consorcio es **JORGE ARTURO TOCA DÍAZ**, identificado con C. C. No. 7.164.556 de Tunja, quien está expresamente facultado para firmar, presentar la propuesta y, en caso de salir favorecidos con la adjudicación del Contrato, firmarlo y tomar todas las determinaciones que fueren necesarias respecto de su ejecución y liquidación, con amplias y suficientes facultades.
7. El representante suplente del consorcio es **JOSE MIGUEL BUITRAGO IBÁÑEZ**, identificado con C. C. No. 1.049.629.025 de Tunja, quien está expresamente facultado para firmar, presentar la propuesta y, en caso de salir favorecidos con la adjudicación del contrato, firmarlo y tomar todas las determinaciones que fueren necesarias respecto de su ejecución y liquidación, con amplias y suficientes facultades.
8. El Señor[a] **JORGE ARTURO TOCA DÍAZ** acepta su nombramiento como representante legal del **CONSORCIO SAN BENITO 2023**.
9. En caso de resultar adjudicatario, la facturación del proponente la realizará: **ARQUIMETRADOS**.
10. [Las entidades y los proponentes podrán incluir cláusulas adicionales que no contradigan lo dispuesto en los Documentos Tipo para regular la relación comercial entre los integrantes.]
11. El domicilio del consorcio es:

Dirección de correo: Carrera 12 12 No 25-17
 Dirección electrónica: arqui.metra2@gmail.com
 Teléfono: 3504582468
 Ciudad: Tunja

En constancia, se firma en Tunja a los 13 días del mes de octubre de 2023

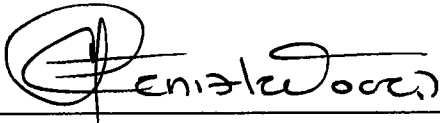

DANIELA FERNANDA TOCA RODRÍGUEZ
 R/L ARQUIMETRADOS SAS
 C.C. 1.049.644.411



JOSE MIGUEL BUITRAGO IBÁÑEZ
 R/L CALING SAS
 C.C. 1.049.629.025



JORGE ARTURO TOCA DIAZ
 C.C. 7.164.556
 R/L CONSORCIO SAN BENITO 2023

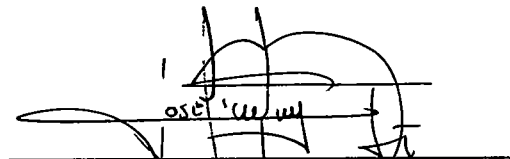

JOSE MIGUEL BUITRAGO IBÁÑEZ
 C.C. 1.049.629.025
 R/L SUPLENTE CONSORCIO SAN BENITO 23023



CÁMARA DE COMERCIO DE TUNJA

CERTIFICADO DE EXISTENCIA Y REPRESENTACIÓN LEGAL

Fecha expedición: 03/10/2023 - 10:32:31

Recibo No. S000820756, Valor 7200

CÓDIGO DE VERIFICACIÓN qnBWHKGBS7

Verifique el contenido y confiabilidad de este certificado, ingresando a <https://sii.confecamaras.co/vista/plantilla/cv.php?empresa=38> y digite el respectivo código, para que visualice la imagen generada al momento de su expedición. La verificación se puede realizar de manera ilimitada, durante 60 días calendario contados a partir de la fecha de su expedición.

CON FUNDAMENTO EN LA MATRÍCULA E INSCRIPCIONES EFECTUADAS EN EL REGISTRO MERCANTIL, LA CÁMARA DE COMERCIO CERTIFICA:

NOMBRE, IDENTIFICACIÓN Y DOMICILIO

Razón Social : ARQUIMETRADOS S.A.S.

Nit : 901518412-4

Domicilio: Tunja, Boyacá

MATRÍCULA

Matrícula No: 194307

Fecha de matrícula: 06 de septiembre de 2021

Ultimo año renovado: 2023

Fecha de renovación: 31 de marzo de 2023

Grupo NIIF : GRUPO III - MICROEMPRESAS

UBICACIÓN

Dirección del domicilio principal : CARRERA 12 25 17 - Santa lucia

Municipio : Tunja, Boyacá

Correo electrónico : arqui.metra2@gmail.com

Teléfono comercial 1 : 3222914517

Teléfono comercial 2 : No reportó.

Teléfono comercial 3 : No reportó.

Dirección para notificación judicial : CARRERA 12 25 17 - Santa lucia

Municipio : Tunja, Boyacá

Correo electrónico de notificación : arqui.metra2@gmail.com

Teléfono para notificación 1 : 3222914517

Teléfono notificación 2 : No reportó.

Teléfono notificación 3 : No reportó.

La persona jurídica **SI** autorizó para recibir notificaciones personales a través del correo electrónico, de conformidad con lo establecido en los artículos 291 del Código General del Proceso y del 67 del Código de Procedimiento Administrativo y de lo Contencioso Administrativo.

CONSTITUCIÓN

Por documento privado del 31 de agosto de 2021 de la Acto Constitutivo de Tunja, inscrito en esta Cámara de Comercio el 06 de septiembre de 2021, con el No. 36644 del Libro IX, se constituyó la persona jurídica de naturaleza comercial denominada ARQUIMETRADOS S.A.S.



CÁMARA DE COMERCIO DE TUNJA

CERTIFICADO DE EXISTENCIA Y REPRESENTACIÓN LEGAL

Fecha expedición: 03/10/2023 - 10:32:31
Recibo No. S000820756, Valor 7200

CÓDIGO DE VERIFICACIÓN qnBWHKGBS7

Verifique el contenido y confiabilidad de este certificado, ingresando a <https://sii.confecamaras.co/vista/plantilla/cv.php?empresa=38> y digite el respectivo código, para que visualice la imagen generada al momento de su expedición. La verificación se puede realizar de manera ilimitada, durante 60 días calendario contados a partir de la fecha de su expedición.

TÉRMINO DE DURACIÓN

La persona jurídica no se encuentra disuelta y su duración es indefinida.

HABILITACIÓN (ES) ESPECIAL (ES)

La persona jurídica no ha inscrito el acto administrativo que lo habilita para prestar el servicio público de transporte automotor en la modalidad de carga.

OBJETO SOCIAL

Objeto social. La sociedad tendrá como objeto principal, el desarrollo de las siguientes actividades: 1. Prestación de toda clase de actividades y servicios de arquitectura, ingeniería civil, geológica, de transporte y vías, servicios de ingeniería en construcción, consultoría, asesoría, interventoría, diseños, estudios; construcción e interventorías de arquitectura, urbanismo, ingeniería civil, geológica, de transportes y vías; construcción de obras civiles especiales oleoductos, gasoductos y poliducto, mantenimiento de línea de oleoductos, gasoductos, vías, calderas, redes eléctricas, tubería de alta y baja presión. Montajes industriales, limpieza con chorro de arena revestimiento y encamisado de tubería, lastrado de tubería. Diseño, montaje, construcción y fabricación de todo lo relacionado con madera plástica como parques infantiles, mobiliario institucional, urbanístico y paisajístico. Aprovechamiento de materiales de reciclaje, residuos sólidos, aplicación e implementación de nuevas tecnologías para aprovechamiento de los recursos renovables. Estudios de impacto ambiental y manejo de los recursos naturales, protección geotécnica ambiental, descontaminación del medio ambiente, reforestación, empradización, tratamiento de aguas residuales, oleoductos y alcantarillados, muros de contención, saco suelos en piedra y cemento, gaviones, cunetas, etc. Pruebas hidrostáticas, radiografías y ensayos no destructivos. 2. El estudio, diseño, planeación, contratación y ejecución de toda clase de edificaciones, obras civiles y bienes inmuebles en general, así como la realización en ellas de adiciones, mejoras, modificaciones, restauraciones y reparaciones. La adquisición de inmuebles para ejecutar por sí o por medio de terceros la construcción mediante su urbanización, programación, promoción, venta de lotes o de unidades habitacionales, o locales comerciales o industriales que resulten de la edificación. El desarrollo de construcciones, parcelaciones o urbanizaciones en bienes propios o de terceros, bien sea para planes de vivienda, locales comerciales o industriales. La promoción, constitución y asociación de empresas o sociedades que tengan por objeto la construcción de inmuebles o los negocios sobre propiedad raíz. Las inversiones en propiedades inmuebles para enajenarlos o desarrollar proyectos de edificios, estando facultada la sociedad para reservar para sí, o para los accionistas las áreas que a bien tengan para arrendamiento o explotación comercial. La ejecución de toda clase de negocios, además de la compraventa, relacionados con la comercialización de la propiedad raíz tales como: financiamiento, arrendamiento, fideicomiso, administración, usufructo, constitución y régimen de propiedad horizontal, etc. Realización de



CÁMARA DE COMERCIO DE TUNJA

CERTIFICADO DE EXISTENCIA Y REPRESENTACIÓN LEGAL

Fecha expedición: 03/10/2023 - 10:32:31
Recibo No. S000820756, Valor 7200

CÓDIGO DE VERIFICACIÓN qnBWHKGBS7

Verifique el contenido y confiabilidad de este certificado, ingresando a <https://sii.confecamaras.co/vista/plantilla/cv.php?empresa=38> y digite el respectivo código, para que visualice la imagen generada al momento de su expedición. La verificación se puede realizar de manera ilimitada, durante 60 días calendario contados a partir de la fecha de su expedición.

peritajes y avalúos. La construcción de estructuras para edificios, puentes e infraestructura en general en concreto o metálicas. La compra, construcción, administración y operación de activos inmobiliarios, tales como hoteles, mini depósitos, centros comerciales, centros de distribución, tiendas de conveniencia, oficinas y almacenes, así como la realización de cualquier otro acto jurídico relacionado con dichos activos inmobiliarios. 3. Señalización vial en todas y cada una de sus ramas; toda actividad relacionada con la ingeniería y señalización, semaforización, suministros, fabricación instalación, georreferenciación; alquiler de equipos y actividades conexas de asesoramiento técnico, compra y venta de materias primas y suministros de estas actividades, aplicación de todo tipo de pinturas en frío o caliente o bicomponentes, compra venta y alquiler de señalización temporal. 4. Construcción de obras civiles como puentes, carreteras, movimiento de tierra, trabajos de ingeniería civil, ingeniería geológica, ingeniería de transporte y vías en todas sus etapas formas y modalidades y trabajos a fines de la ingeniería. Exploración, explotaciones mineras y afines, comercialización de productos minerales y a fines y/o sus derivados. Explotación y comercialización de arena, gravilla, recebo, insumos y materias primas para la construcción. 5. Además, podrá hacer toda clase de montajes y construcción de obras civiles en calidad de contratista para entidades públicas y privadas, comercializar promover o explotar industrialmente negocios en uno o varios de las ramas determinadas anteriormente, en todo el territorio nacional, como representante o agente de empresas nacionales o extranjeras o como fabricante o distribuidor de uno o varios productos de tales empresarios que sirvan como complemento para las actividades ya relacionadas en desarrollo de su objeto social y para su cumplimiento podrá efectuar toda clase de actos y celebrar toda clase de contratos tendientes al desenvolvimiento efectivo de sus principales actividades. 6. Compra, venta, alquiler de maquinaria pesada de todo tipo, al igual que el transporte de la misma a cualquier parte del país. Inversión de bienes muebles. Adquirir, enajenar, dar y tomar en arriendo y gravar, a cualquier título, toda clase de bienes muebles e inmuebles corporales o incorporeales necesarios o convenientes para el cabal desarrollo del objetivo social. Importación, exportación, distribución de productos y mercancías relacionadas con la ingeniería. Compra, reparación, importación y enajenación de toda clase de maquinaria pesada, tracto camiones, toda clase de automotores y elementos técnicos dirigidos a rama de la ingeniería y afines. En desarrollo del mismo podrá la sociedad ejecutar todos los actos o contratos que fueren necesarios y/o convenientes para el cabal cumplimiento de su objeto social y que tengan relación directa con el objeto en mención. 7. Puede formar parte de otras sociedades de cualquier responsabilidad. En desarrollo y cumplimiento del objeto social la sociedad puede hacer en su propio nombre o por cuenta de terceros o en participación con ellos toda clase de operaciones comerciales, sobre bienes muebles o inmuebles, constituir cualquier clase de gravamen, celebrar contratos con personas naturales y jurídicas, efectuar operaciones de préstamos, cambio, descuento, cuentas corrientes, dar o recibir garantías, girar, endosar, adquirir y negociar títulos valores. Desarrollar cualquier acto lícito de comercio, en desarrollo de su objeto social; la sociedad podrá ser asociada de sociedades comerciales ya sea como asociada fundadora o que luego de su



CÁMARA DE COMERCIO DE TUNJA

CERTIFICADO DE EXISTENCIA Y REPRESENTACIÓN LEGAL

Fecha expedición: 03/10/2023 - 10:32:32
Recibo No. S000820756, Valor 7200

CÓDIGO DE VERIFICACIÓN qnBWHKGBS7

Verifique el contenido y confiabilidad de este certificado, ingresando a <https://sii.confecamaras.co/vista/plantilla/cv.php?empresa=38> y digite el respectivo código, para que visualice la imagen generada al momento de su expedición. La verificación se puede realizar de manera ilimitada, durante 60 días calendario contados a partir de la fecha de su expedición.

constitución ingrese a ellas por adquirir interés social en las mismas, comercializar los bienes y productos que adquiriera a cualquier título, abrir establecimientos de comercio con tal de adquirir, enajenar, gravar, administrar, tomar y dar en arrendamiento toda clase de bienes muebles e inmuebles y en especial hipotecar los bienes inmuebles que adquiriera y dar en prenda los bienes muebles que sean de su propiedad. 8. Celebrar todos los actos y contratos necesarios para el cabal cumplimiento de su objeto social, dentro de los límites en las condiciones previstas por la Ley y estos estatutos. 9. Así mismo, podrá realizar cualquier otra actividad económica lícita tanto en Colombia como en el extranjero dentro del área de ingeniería que no se hayan relacionado en el presente documento. 10. En desarrollo de actividad podrá gestionar: Constituir apoderados, mandatarios y representantes, especiales o generales, judiciales o extrajudiciales y representar empresas y empresarios, nacionales o extranjeros; contratar a cualquier título, los servicios de personas naturales o jurídicas, y de profesionales a su servicio; formar parte a cualquier título, incluso el de asociada, de personas jurídicas, sociedades y empresas, nacionales o extranjeras, públicas o privada, y organizar, promover, patrocinar y financiar su creación, siempre que su objeto o actividad sea igual, similar o complementario del social; construir, bajo la forma jurídica que convenga, consorcios, uniones temporales o asociaciones en el país o en el exterior con firmas nacionales o extranjeras, para realización de cualquier actividad o trabajo inherente a su objeto; fusionar la empresa social con otras similares o complementarias; participar en toda clase de ofertas, concursos, licitaciones, ofrecimientos, subastas, individual o conjuntamente con personas naturales o jurídicas, públicas o privadas, nacionales o extranjeras o mixtas; promocionar, explotar y comercializar negocios y operaciones, civiles o comerciales, tales como contratos de consignación, joint-venture, franquicia, concesión, distribución, cuentas en participación celebrar y ejecutar el contrato de apertura de crédito, descuento. Obtener los permisos, licencias, concesiones y privilegios para la explotación y comercialización de la industria, actividad u objeto social; en general, celebrar y ejecutar toda clase de actos, negocios y contratos y actividades tendientes a desarrollar su objeto complementario, prepararlo y ejecutarlo. Así mismo, podrá realizar cualquier otra actividad económica lícita tanto en Colombia como en el extranjero. La sociedad podrá llevar a cabo, en general, todas las operaciones, de cualquier naturaleza que ellas fueren, relacionadas con el objeto mencionado, así como cualesquiera actividades similares, conexas o complementarias o que permitan facilitar o desarrollar el comercio o a industria de la sociedad.

CAPITAL

*** CAPITAL AUTORIZADO ***

Valor	\$ 500.000.000,00
No. Acciones	500,00
Valor Nominal Acciones	\$ 1.000.000,00

*** CAPITAL SUSCRITO ***



CÁMARA DE COMERCIO DE TUNJA

CERTIFICADO DE EXISTENCIA Y REPRESENTACIÓN LEGAL

Fecha expedición: 03/10/2023 - 10:32:32
Recibo No. S000820756, Valor 7200

CÓDIGO DE VERIFICACIÓN qnBWHKGBS7

Verifique el contenido y confiabilidad de este certificado, ingresando a <https://sii.confecamaras.co/vista/plantilla/cv.php?empresa=38> y digite el respectivo código, para que visualice la imagen generada al momento de su expedición. La verificación se puede realizar de manera ilimitada, durante 60 días calendario contados a partir de la fecha de su expedición.

Valor	\$ 100.000.000,00
No. Acciones	100,00
Valor Nominal Acciones	\$ 1.000.000,00

* CAPITAL PAGADO *

Valor	\$ 100.000.000,00
No. Acciones	100,00
Valor Nominal Acciones	\$ 1.000.000,00

FACULTADES Y LIMITACIONES DEL REPRESENTANTE LEGAL

Facultades del representante legal. La representación legal de la sociedad por acciones simplificada estará a cargo de una persona natural o jurídica, accionista o no, quien tendrá un suplente, a quien se denomina gerente designado para un término indefinido, el cual podrá ser reformado por la Asamblea General de accionistas. La sociedad será gerenciada, administrada y representada legalmente ante terceros por el representante legal, quien no tendrá restricciones de contratación por razón de la naturaleza ni de la cuantía de los actos que celebre. Por lo tanto, se entenderá que el representante legal podrá celebrar o ejecutar todos los actos y contratos comprendidos en el objeto social o que se relacionen directamente con la existencia y el funcionamiento de la sociedad. El representante legal se entenderá investido de los más amplios poderes para actuar en todas las circunstancias en nombre de la sociedad, con excepción de aquellas facultades que, de acuerdo con los estatutos, se hubieren reservado los accionistas. En las relaciones frente a terceros, la sociedad quedará obligada por los actos y contratos celebrados por el representante legal. Le está prohibido al representante legal y a los demás administradores de la sociedad, por sí o por interpuesta persona, obtener bajo cualquier forma o modalidad jurídica préstamos por parte de la sociedad u obtener de parte de la sociedad aval, fianza o cualquier otro tipo de garantía de sus obligaciones personales, sin la autorización expresa de los accionistas.

NOMBRAMIENTOS

REPRESENTANTES LEGALES

Por documento privado del 31 de agosto de 2021 de la Acto Constitutivo, inscrita/o en esta Cámara de Comercio el 06 de septiembre de 2021 con el No. 36644 del libro IX, se designó a:

CARGO	NOMBRE	IDENTIFICACION
GERENTE	DANIELA FERNANDA TOCA RODRIGUEZ	C.C. No. 1.049.644.411
SUPLENTE DEL GERENTE	SARAY LORENA TOCA CORREA	C.C. No. 1.049.617.545



CÁMARA DE COMERCIO DE TUNJA

CERTIFICADO DE EXISTENCIA Y REPRESENTACIÓN LEGAL

Fecha expedición: 03/10/2023 - 10:32:32
Recibo No. S000820756, Valor 7200

CÓDIGO DE VERIFICACIÓN qnBWHKGBS7

Verifique el contenido y confiabilidad de este certificado, ingresando a <https://sii.confecamaras.co/vista/plantilla/cv.php?empresa=38> y digite el respectivo código, para que visualice la imagen generada al momento de su expedición. La verificación se puede realizar de manera ilimitada, durante 60 días calendario contados a partir de la fecha de su expedición.

RECURSOS CONTRA LOS ACTOS DE INSCRIPCIÓN

De conformidad con lo establecido en el Código de Procedimiento Administrativo y de lo Contencioso Administrativo y la Ley 962 de 2005, los Actos Administrativos de registro quedan en firme, dentro de los diez (10) días hábiles siguientes a la fecha de inscripción, siempre que no sean objeto de recursos. Para estos efectos, se informa que para la CÁMARA DE COMERCIO DE TUNJA, los sábados **NO** son días hábiles.

Una vez interpuestos los recursos, los Actos Administrativos recurridos quedan en efecto suspensivo, hasta tanto los mismos sean resueltos, conforme lo prevé el artículo 79 del Código de Procedimiento Administrativo y de lo Contencioso Administrativo.

A la fecha y hora de expedición de este certificado, NO se encuentra en curso ningún recurso.

CLASIFICACIÓN DE ACTIVIDADES ECONÓMICAS - CIIU

Actividad principal Código CIIU: M7111
Actividad secundaria Código CIIU: M7112
Otras actividades Código CIIU: F4290 H4923

LA INFORMACIÓN CORRESPONDIENTE A LOS ESTABLECIMIENTOS DE COMERCIO, AGENCIAS Y SUCURSALES, QUE LA PERSONA JURÍDICA TIENE MATRICULADOS EN OTRAS CÁMARAS DE COMERCIO DEL PAÍS, PODRÁ CONSULTARLA EN WWW.RUES.ORG.CO.

INFORMA - TAMAÑO DE EMPRESA

De conformidad con lo previsto en el artículo 2.2.1.13.2.1 del Decreto 1074 de 2015 y la Resolución 2225 de 2019 del DANE el tamaño de la empresa es MICRO EMPRESA.

Lo anterior de acuerdo a la información reportada por el matriculado o inscrito en el formulario RUES:

Ingresos por actividad ordinaria : \$419.781.000,00
Actividad económica por la que percibió mayores ingresos en el periodo - CIIU : M7111.

Este certificado refleja la situación jurídica registral de la sociedad, a la fecha y hora de su expedición.

IMPORTANTE: La firma digital del secretario de la CÁMARA DE COMERCIO DE TUNJA contenida en este certificado electrónico se encuentra emitida por una entidad de certificación abierta autorizada y vigilada por la Superintendencia de Industria y Comercio, de conformidad con las exigencias establecidas en la Ley 527 de 1999 para

10



CÁMARA DE COMERCIO DE TUNJA

CERTIFICADO DE EXISTENCIA Y REPRESENTACIÓN LEGAL

Fecha expedición: 03/10/2023 - 10:32:32
Recibo No. S000820756, Valor 7200

CÓDIGO DE VERIFICACIÓN qnBWHKGBS7

Verifique el contenido y confiabilidad de este certificado, ingresando a <https://sii.confecamaras.co/vista/plantilla/cv.php?empresa=38> y digite el respectivo código, para que visualice la imagen generada al momento de su expedición. La verificación se puede realizar de manera ilimitada, durante 60 días calendario contados a partir de la fecha de su expedición.

validez jurídica y probatoria de los documentos electrónicos.

La firma digital no es una firma digitalizada o escaneada, por lo tanto, la firma digital que acompaña este documento la podrá verificar a través de su aplicativo visor de documentos pdf.

La firma mecánica que se muestra a continuación es la representación gráfica de la firma del secretario jurídico (o de quien haga sus veces) de la Cámara de Comercio quien avala este certificado. La firma mecánica no reemplaza la firma digital en los documentos electrónicos.

Al realizar la verificación podrá visualizar (y descargar) una imagen exacta del certificado que fue entregado al usuario en el momento que se realizó la transacción.

**EL SECRETARIO
FERNANDO LOPEZ G.**

*** FINAL DEL CERTIFICADO ***



**CAMARA DE COMERCIO DE TUNJA
CALING S.A.S**

Fecha expedición: 2023/09/20 - 09:05:07 **** Recibo No. S000817667 **** Num. Operación. 99-USUPUBXX-20230920-0009

CODIGO DE VERIFICACIÓN mVAAzdeRmF

CERTIFICADO DE EXISTENCIA Y REPRESENTACIÓN LEGAL O DE INSCRIPCIÓN DE DOCUMENTOS.

Con fundamento en las matrículas e inscripciones del Registro Mercantil,

CERTIFICA

NOMBRE, SIGLA, IDENTIFICACIÓN Y DOMICILIO

NOMBRE o RAZÓN SOCIAL: CALING S.A.S
ORGANIZACIÓN JURÍDICA: SOCIEDAD POR ACCIONES SIMPLIFICADA
CATEGORÍA : PERSONA JURÍDICA PRINCIPAL
NIT : 900173496-6
ADMINISTRACIÓN DIAN : TUNJA
DOMICILIO : TUNJA

MATRICULA - INSCRIPCIÓN

MATRÍCULA NO : 91480
FECHA DE MATRÍCULA : SEPTIEMBRE 17 DE 2007
ULTIMO AÑO RENOVADO : 2023
FECHA DE RENOVACION DE LA MATRÍCULA : MARZO 31 DE 2023
ACTIVO TOTAL : 6,308,914,000.00
GRUPO NIIF : GRUPO II

UBICACIÓN Y DATOS GENERALES

DIRECCIÓN DEL DOMICILIO PRINCIPAL : CARRERA 9A 11A 28
BARRIO : AQUIMIN
MUNICIPIO / DOMICILIO: 15001 - TUNJA
TELÉFONO COMERCIAL 1 : 3128641970
TELÉFONO COMERCIAL 2 : 3107630820
TELÉFONO COMERCIAL 3 : NO REPORTÓ
CORREO ELECTRÓNICO No. 1 : calingltda@yahoo.es

DIRECCIÓN PARA NOTIFICACIÓN JUDICIAL : CARRERA 9A 11A 28
MUNICIPIO : 15001 - TUNJA
BARRIO : AQUIMIN
TELÉFONO 1 : 3128641970
TELÉFONO 2 : 3107630820
CORREO ELECTRÓNICO : calingltda@yahoo.es

NOTIFICACIONES A TRAVÉS DE CORREO ELECTRÓNICO

De acuerdo con lo establecido en el artículo 67 del Código de Procedimiento Administrativo y de lo Contencioso Administrativo, **SI AUTORIZO** para que me notifiquen personalmente a través del correo electrónico de notificación : calingltda@yahoo.es

CERTIFICA - ACTIVIDAD ECONÓMICA



Cámara de Comercio
de Tunja

**CAMARA DE COMERCIO DE TUNJA
CALING S.A.S**

Fecha expedición: 2023/09/20 - 09:05:07 **** Recibo No. S000817667 **** Num. Operación. 99-USUPUBXX-20230920-0009

CODIGO DE VERIFICACIÓN mVAAzdeRmF

ACTIVIDAD PRINCIPAL : F4290 - CONSTRUCCION DE OTRAS OBRAS DE INGENIERIA CIVIL
ACTIVIDAD SECUNDARIA : M7112 - ACTIVIDADES DE INGENIERÍA Y OTRAS ACTIVIDADES CONEXAS DE CONSULTORIA TÉCNICA
OTRAS ACTIVIDADES : F4210 - CONSTRUCCION DE CARRETERAS Y VIAS DE FERROCARRIL
OTRAS ACTIVIDADES : F4112 - CONSTRUCCION DE EDIFICIOS NO RESIDENCIALES

CERTIFICA - CONSTITUCIÓN

POR ACTA DEL 10 DE SEPTIEMBRE DE 2007 SUSCRITA POR ASAMBLEA CONSTITUTIVA, REGISTRADO EN ESTA CÁMARA DE COMERCIO BAJO EL NÚMERO 15282 DEL LIBRO IX DEL REGISTRO MERCANTIL EL 17 DE SEPTIEMBRE DE 2007, SE INSCRIBE : LA CONSTITUCIÓN DE PERSONA JURIDICA DENOMINADA CALING LIMITADA.

CERTIFICA - RELACION DE NOMBRES QUE HA TENIDO

QUE LA PERSONA JURÍDICA HA TENIDO LOS SIGUIENTES NOMBRES O RAZONES SOCIALES

- 1) CALING LIMITADA
Actual.) CALING S.A.S

CERTIFICA - CAMBIOS DE NOMBRE O RAZON SOCIAL

POR ACTA NÚMERO 001 DEL 01 DE NOVIEMBRE DE 2021 SUSCRITO POR JUNTA GENERAL DE SOCIOS REGISTRADO EN ESTA CÁMARA DE COMERCIO BAJO EL NÚMERO 37073 DEL LIBRO IX DEL REGISTRO MERCANTIL EL 25 DE NOVIEMBRE DE 2021, LA PERSONA JURIDICA CAMBIO SU NOMBRE DE CALING LIMITADA POR CALING S.A.S

CERTIFICA - TRANSFORMACIONES / CONVERSIONES

POR ACTA NÚMERO 001 DEL 01 DE NOVIEMBRE DE 2021 SUSCRITA POR JUNTA GENERAL DE SOCIOS , REGISTRADO EN ESTA CÁMARA DE COMERCIO BAJO EL NÚMERO 37073 DEL LIBRO IX DEL REGISTRO MERCANTIL EL 25 DE NOVIEMBRE DE 2021, SE INSCRIBE LA TRANSFORMACION : TRANSFORMACION DE SOCIEDAD LTDA A SAS

CERTIFICA - REFORMAS

DOCUMENTO	FECHA	PROCEDENCIA	DOCUMENTO	INSCRIPCION	FECHA
AC-1	20080521	JUNTA DE SOCIOS	TUNJA	RM09-16149	20080729
AC-1	20090220	JUNTA DE SOCIOS	TUNJA	RM09-16731	20090324
AC-2	20110520	JUNTA DE SOCIOS	TUNJA	RM09-18956	20110524
AC-1	20121212	ASAMBLEA GENERAL DE SOCIOS	TUNJA	RM09-21387	20130130
AC-1	20210326	ASAMBLEA EXTRAORDINARIA DE SOCIOS	TUNJA	RM09-36032	20210512
AC-001	20211101	JUNTA GENERAL DE SOCIOS	TUNJA	RM09-37073	20211125

CERTIFICA - VIGENCIA

VIGENCIA: QUE EL TÉRMINO DE DURACIÓN DE LA PERSONA JURÍDICA ES INDEFINIDO.

CERTIFICA - OBJETO SOCIAL

OBJETO SOCIAL: LA COMPAÑÍA TIENE POR OBJETO SOCIAL 1) NEGOCIAR, CONSTRUIR Y EJECUTAR



CODIGO DE VERIFICACIÓN mVA AZdeRmF

TODO LO CONCERNIENTE A LA PRESTACIÓN DE SERVICIOS EN DISEÑOS, ESTUDIOS TÉCNICOS, CONSTRUCCIONES, CONSULTORÍA, INTERVENTORIAS, PROVEEDURÍA, AMBIENTALES; COMPRA, VENTA, ARRIENDO DE BIENES MUEBLES E INMUEBLES A SUS ASOCIADOS Y AL PÚBLICO EN GENERAL CON EL FIN DE FOMENTAR Y PROPONER POR EL FORTALECIMIENTO Y CONSOLIDACIÓN DE LA INTEGRACIÓN DE LA EMPRESA EN SUS DIFERENTES MANIFESTACIONES PARA APOYAR LA EJECUCIÓN DE LOS PLANES Y PROGRAMAS DE DESARROLLO ECONÓMICO Y SOCIAL DE LOS DIFERENTES ENTES TERRITORIALES, ESTABLECIMIENTOS PÚBLICO, INSTITUTOS DESCENTRALIZADOS, FONDOS DE COFINANCIACIÓN CORPORACIONES, ENTIDADES DE DERECHO PÚBLICO, NACIONALES, INTERNACIONALES, GUBERNAMENTALES, NO GUBERNAMENTALES Y DE DERECHOS PRIVADO. ACTIVIDADES: EN DESARROLLO DE LO ANTERIOR, PODRÁ EJECUTAR ACTIVIDADES, CONTRATOS, ACTOS, OPERACIONES, CONVENIOS, NEGOCIOS Y ACUERDOS QUE FUEREN NECESARIOS Y CONVENIENTES PARA EL CABAL CUMPLIMIENTO DE SU OBJETO SOCIAL, EN LAS SIGUIENTES ACTIVIDADES: - FORMAR PARTE DE OTRAS ENTIDADES, SIEMPRE QUE EL OBJETO SE ASIMILE AL DE LA EMPRESA. B) EN EL ÁREA DE CONSTRUCCIÓN: ESTUDIOS, DISEÑOS, GESTIÓN, CONTROL PROVEEDURÍA, INTERVENTORIA, CONSULTORÍA, PLANEACIÓN, PLANIFICACIÓN, ADECUACIÓN, REMODELACIÓN, REHABILITACIÓN, RESTAURACIÓN, CONSERVACIÓN, MEJORAMIENTO MANTENIMIENTO, RECONSTRUCCIÓN, DESMONTE, REFORZAMIENTO, CONSTRUCCIÓN DE CENTROS HOSPITALARIOS Y/O DE SALUD, ESTUDIOS DE VULNERABILIDAD SÍSMICA Y ESTRUCTURAL, ESTRUCTURAS ESPECIALES DE CONCRETO, ESTRUCTURAS METÁLICAS, ESTRUCTURAS DE MADERA, INSTALACIONES INTERIORES PARA EDIFICACIONES, PARQUES, OBRAS DE URBANISMO, PAISAJISMO Y OBRAS COMPLEMENTARIOS DE OBRAS CIVILES, OBRAS HIDRÁULICAS, OBRAS SANITARIAS Y AMBIENTALES, MINERÍA E HIDROCARBUROS, OBRAS DE TRANSPORTE Y COMPLEMENTARIAS, OBRAS URBANAS, SUBURBANAS Y RURALES, SISTEMAS DE COMUNICACIÓN Y OBRAS COMPLEMENTARIAS TALES COMO: CENTRALES TELEFÓNICAS, REDES DE FIBRA ÓPTICA, REDES DE TRANSMISIÓN DE DATOS, ANTENAS Y EQUIPOS DE REPETICIÓN, REDES DE COMPUTACIÓN Y CONMUTACIÓN; OBRAS DE TRANSPORTE Y COMPLEMENTARIOS TALES COMO VÍAS DE COMUNICACIÓN EN SUPERFICIE, PAVIMENTOS RÍGIDOS Y FLEXIBLES, PUENTES ATIRANTADOS Y CABLES AÉREOS, SEÑALIZACIÓN; SERVICIOS GENERALES TALES COMO: SISTEMAS DE SEGURIDAD INDUSTRIAL, SISTEMAS DE INSTRUMENTACIÓN Y CONTROL, SISTEMAS CONTRA INCENDIO Y SISTEMAS DE SEGURIDAD Y VIGILANCIA, SISTEMAS DE DISTRIBUCIÓN Y/O EVACUACIÓN DE PRODUCTOS INDUSTRIALES Y CERCAS ELÉCTRICAS DE SEGURIDAD, MONTAJES ELECTROMECAÑICOS Y OBRAS COMPLEMENTARIAS TALES COMO: MONTAJES DE CENTRALES HIDRÁULICAS, MONTAJES PARA CENTRALES TÉRMICAS, SUBESTACIONES DE ENERGÍA, SISTEMAS DE CALEFACCIÓN, REFRIGERACIÓN Y ENFRIAMIENTO, MONTAJES DE ASCENSORES, MONTACARGAS Y PUENTES - GRÚAS, LÍNEAS DE TRANSMISIÓN Y SUBTRANSMISIÓN DE ENERGÍA, REDES DE DISTRIBUCIÓN AÉREAS Y SUBTERRÁNEAS Y MONTAJES DE TUBERÍA DE PRESIÓN; SISTEMAS Y SERVICIOS INDUSTRIALES TALES COMO UNIDAD DE PROCESO, SERVICIOS INDUSTRIALES, ALIMENTICIOS, FARMACÉUTICOS, QUÍMICOS, VIDRIOS, ACRÍLICOS Y SIMILARES, FRIGORÍFICOS, SIDERÚRGICOS, MATADEROS, PAPELEROS, ZONAS FRANCAS, ASTILLEROS, MATADEROS Y BODEGAS, C). EN EL ÁREA DE CONSULTORÍA: ESTUDIOS, DISEÑO, INTERVENTORIA, EVALUACIÓN, CONCEPTOS, PLANEACIÓN, PLANIFICACIÓN EN EL ÁREA AGRÍCOLA Y DESARROLLO RURAL Y URBANO TALES COMO: INFRAESTRUCTURA FÍSICA, INFRAESTRUCTURA SOCIAL, FORESTAL, REGIONES CLIMÁTICAS, CRÉDITOS E INSTITUCIONES, INDUSTRIALES TALES COMO; MINERÍA EN GENERAL, TECNOLOGÍA MINERA, PRODUCTOS TEXTILES, ROPA Y ACCESORIOS TEXTILES PRODUCTOS METÁLICOS, MAQUINARIA Y EQUIPOS ELÉCTRICOS Y ELECTRÓNICOS, EQUIPOS DE TRANSPORTE, CONSTRUCCIÓN, SOCIAL, GESTIÓN EDUCATIVA, FINANZAS URBANAS, ADMINISTRACIÓN URBANA, TRANSPORTE URBANO, DISEÑO ARQUITECTÓNICO, SOCIAL, ENERGÍA, AMBIENTAL, TELECOMUNICACIONES, TELEFONÍA, TRANSPORTE, DESARROLLO URBANO, SUMINISTRO DE AGUA Y SANEAMIENTO TALES COMO; PLANEACIÓN Y GESTIÓN PÚBLICA, SISTEMAS DE INFORMACIÓN, SANEAMIENTO, DESECHOS SÓLIDOS, ORGANIZACIÓN, GESTIÓN DE PROYECTOS, SERVICIOS BÁSICOS DE INGENIERÍA, ASESORÍA LEGAL, VULNERABILIDAD SÍSMICA, CONSTRUCCIÓN Y URBANISMO. D) EN EL ÁREA DE PROVEEDURÍA, DE LOS ANIMALES VIVOS Y PRODUCTOS



Cámara de Comercio
de Tunja

CAMARA DE COMERCIO DE TUNJA
CALING S.A.S

Fecha expedición: 2023/09/20 - 09:05:07 **** Recibo No. S000817667 **** Num. Operación. 99-USUPUBXX-20230920-0009

CODIGO DE VERIFICACIÓN mVAAzdeRmF

VEGETALES, ANIMALES Y MINERALES, PRODUCTOS DE LAS INDUSTRIAS; BEBIDAS, LÍQUIDAS, ALCOHÓLICOS Y VINAGRE Y SUCEDÁNEOS DEL TABACO ELABORADO, MADERA, CARBÓN VEGETAL Y MANUFACTURAS DE MADERA; CORCHO Y MANUFACTURAS DE CORCHO; MANUFACTURAS DE ESPARTERÍA Y DE CESTERÍA, PRODUCTOS EDITORIALES DE LA PRENSA O DE OTRAS INDUSTRIAS GRAFICAS; TEXTOS MANUSCRITOS O MECANOGRAFIADOS Y PLANOS, MATERIAS TEXTILES Y SUS MANUFACTURAS, CALZADO, SOMBRERERÍA, PARAGUAS, QUITASOLES, BASTONES, LÁTIGOS, FUSTAS Y SUS PARTES, MANUFACTURAS DE PIEDRA, YESO, CEMENTO, MATERIAS ANÁLOGOS, PRODUCTOS CERÁMICOS, VIDRIOS Y MANUFACTURAS DE VIDRIO, SUMINISTRO Y COMERCIALIZACIÓN DE MATERIALES DE CONSTRUCCIÓN EN GENERAL, MÁQUINAS Y APARATOS, MATERIAL ELÉCTRICO Y SUS PARTES, APARATOS PARA LA GRABACIÓN O REPRODUCCIÓN DE IMAGINES DE SONIDO EN TELEVISIÓN Y SUS PARTES Y ACCESORIOS DE ESTOS APARATOS, SUMINISTRO DE COMPUTADORES, MANTENIMIENTO DE EQUIPOS ELÉCTRICOS, SUMINISTRO DE PAPELERÍA E IMPLEMENTOS DE OFICINA, DOTACIÓN DE MOBILIARIO PARA OFICINAS, SUMINISTRO DE LENCERÍA, MATERIAL DE TRANSPORTE, ARMAS SUS PARTES Y ACCESORIOS, MERCANCÍAS Y PRODUCTOS DIVERSOS, DISTRIBUCIÓN Y SUMINISTRO DE MUEBLES; MOBILIARIO MÉDICO - QUIRÚRGICO; ARTÍCULO DE CAMA Y SIMILARES; APARATOS DE ALUMBRADO; ANUNCIOS LETREROS Y PLACAS INDICADORAS, LUMINOSOS Y ARTÍCULOS SIMILARES; CONSTRUCCIONES PREFABRICADAS, JUGUETES, JUEGOS Y ARTÍCULOS PARA RECREO O PARA DEPORTE; SUS PARTES Y ACCESORIOS. MATERIAL DE INSTRUMENTACIÓN MEDICO QUIRÚRGICA Y DE ODONTOLOGÍA, COMERCIALIZACIÓN DE MATERIAL DE CONSTRUCCIÓN EN GENERAL. E). COMPRA, VENTA, ADMINISTRACIÓN, ARRIENDO Y GRAVÁMENES DE BIENES MUEBLES O INMUEBLES, VEHÍCULOS AUTOMOTORES, TRACTORES, COMPACTADORES DE BASURA, MAQUINARIA LIVIANA Y PESADA PARA EL COMERCIO Y LA INDUSTRIA, SUS PARTES Y ACCESORIOS Y DEMÁS VEHÍCULOS TERRESTRES, FLUVIALES, MARÍTIMOS Y AÉREOS. F) PRESTACIÓN Y OPERACIÓN DE SERVICIOS PÚBLICOS DOMICILIARIOS Y NO DOMICILIARIOS, CONFORME A LAS LEYES VIGENTES QUE REGULAN ESTA MATERIA. G) ASESORÍA, REPRESENTAR A LA NACIÓN, ENTES TERRITORIALES Y DEMÁS ENTES DESCENTRALIZADOS DE CUALQUIER ORDEN, EN ASUNTOS JURÍDICOS Y DE DEFENSA DE SUS DERECHOS E INTERESES. H. EXTENDER SUS SERVICIOS, CUANDO LA NATURALEZA DE LOS MISMOS LO PERMITE, A OTRAS ENTIDADES O AL PÚBLICO EN GENERAL. I. ADELANTA Y/O EJECUTAR PLANES DE VIVIENDA DE INTERÉS SOCIAL RURAL Y URBANO. J) EJECUCIÓN DE PROGRAMAS DE REFORESTACIÓN Y MANEJO DE CUENCAS, MICROCUENCAS, RECUPERACIÓN DE TIERRAS Y SANEAMIENTO BÁSICO. K) PRESTAR LA ASESORÍA NECESARIA PARA EL RECAUDO, ADMINISTRACIÓN Y MANEJO DE RENTAS DE LAS ENTIDADES TERRITORIALES, DESCENTRALIZADAS Y DE CUALQUIER ORDEN. L) EFECTUAR TODA CLASE DE IMPORTACIONES DE CRÉDITO ACTIVO O PASIVO. M) REALIZAR TODA CLASE DE IMPORTACIONES EN DESARROLLO DE SU OBJETO SOCIAL. N) TOMAR EN ARRENDAMIENTO O A CUALQUIER TITULO LOCALES, OFICINAS Y NEGOCIAR Y DESCONTAR TODO TIPO DE TÍTULOS Y VALORES Y DEMÁS DOCUMENTOS CIVILES Y COMERCIALES. O) ADQUIRIR EMPRESAS DE BIENES Y SERVICIOS Y/O COMERCIALES. P) OTORGAR O RECIBIR GARANTÍAS REALES O PERSONALES. Q) EXPLOTAR NEGOCIOS AFINES, CONEXOS, SIMILARES O COMPLEMENTARIOS. R) GIRAR, ACEPTAR, NEGOCIAR, DESCONTAR TODO TIPO DE TÍTULOS VALORE Y DEMÁS DOCUMENTOS CIVILES O COMERCIALES. S) ASESORAR LA PLANIFICACIÓN, PROGRAMACIÓN Y ORGANIZACIÓN DE LOS EVENTOS, CURSOS, SEMINARIOS, SIMPOSIOS Y CONGRESOS. T) PROMOVER Y DESARROLLAR PROYECTOS DE INVESTIGACIÓN TÉCNICA, CIENTÍFICA Y SOCIOECONÓMICA. U) LA PRESTACIÓN DE ASESORÍAS, ECONÓMICAS, ADMINISTRATIVAS, CONTABLES, FINANCIERA, JURÍDICA DE INGENIERÍA Y SOCIALES, TALES COMO: ELABORACIÓN DE PLANES DE DESARROLLO, ELABORACIÓN Y GESTIÓN DE PROYECTOS DE INVERSIÓN, ASESORÍAS A MUNICIPIOS EN LAS ÁREAS DE FINANZAS, PROYECTOS, PARTICIPACIÓN COMUNITARIA, CONTROL INTERNO, JURÍDICA Y SOCIAL; ASESORÍA JURÍDICA PENAL Y LABORAL; ESTUDIOS DE PREFACTIBILIDAD Y FACTIBILIDAD DE PROYECTOS DE INVERSIÓN; ASESORÍA Y GESTIÓN DE CONTROL INTERNO; ELABORACIÓN DE CENSOS POBLACIONES, ESTRATIFICACIONES ACCIONISTA ECONÓMICAS, SISTEMAS DE SELECCIÓN DE BENEFICIARIOS SISBEN. V) DISEÑAR Y PROMOVER PUBLICACIONES E IMPRESOS. W) LAS DEMÁS INHERENTES AL OBJETO DE LA EMPRESA. B)



CODIGO DE VERIFICACIÓN mVAAzdeRmF

CONSTRUCCIÓN OBRAS CIVILES HIDRÁULICAS- COMPRENDE PRESAS, DIQUES Y MUELLES, REGULACIÓN Y CONTROL DE RÍOS, SISTEMAS DE IRRIGACIÓN Y DRENAJE, DRAGADOS Y CANALES, AGUA SUBTERRÁNEA Y POZOS PROFUNDOS, CONDUCCIÓN DE AGUAS. OBRAS SANITARIAS Y AMBIENTALES, REDES DE DISTRIBUCIÓN DE AGUA POTABLE Y REDES DE DISTRIBUCIÓN DE AGUAS SERVIDAS, ESTACIONES DE BOMBEO, PLANTAS DE TRATAMIENTO, TANQUES DE ALMACENAMIENTO, PROTECCIÓN Y CONTROL DE EROSIONES, RECUPERACIÓN ECOLÓGICA Y MORFOLÓGICA, EMPRADIZACIÓN, REVEGETALIZACIÓN Y FORMACIÓN DE COBERTURA VEGETAL, RELLENOS SANITARIOS, POZOS SÉPTICOS, MANEJO Y CONTROL AMBIENTAL, EXPLOTACIÓN DE LOS RECURSOS NATURALES; EDIFICACIONES Y OBRAS DE URBANISMO - EDIFICACIONES SENCILLAS HASTA 500M2 Y DE ALTURAS MENORES 15 MTRS, EDIFICACIONES MAYORES DE 500M2 Y DE ALTURAS MAYORES DE 15 MTRS, REMODELACIONES, CONSERVACIÓN Y MANTENIMIENTO, RESTAURACIÓN DE EDIFICACIONES, PARQUES, OBRAS DE URBANISMO, PAISAJISMO Y COMPLEMENTARIAS, ESTRUCTURAS DE CONCRETO CONVENCIONALES, ESTRUCTURAS ESPECIALES DE CONCRETO, ESTRUCTURAS METÁLICAS, ESTRUCTURAS DE MADERA, INSTALACIONES INTERIORES PARA EDIFICACIONES; OBRAS DE TRANSPORTE Y COMPLEMENTARIOS - VÍAS DE COMUNICACIONES EN SUPERFICIE, PAVIMENTOS RÍGIDOS, PAVIMENTOS FLEXIBLES, PUENTES ATIRANTADOS Y CABLES AÉREOS, PERFORACIONES, TÚNELES Y EXCAVACIONES SUBTERRÁNEAS, PUERTOS MARÍTIMOS Y FLUVIALES, SEÑALIZACIÓN Y SEMAFORIZACION; SERVICIOS GENERALES - SISTEMAS DE SEGURIDAD INDUSTRIAL, SISTEMAS DE INSTRUMENTACIÓN Y CONTROL, SISTEMAS CONTRA INCENDIO, SISTEMAS DE SEGURIDAD Y VIGILANCIA, SISTEMAS DE DISTRIBUCIÓN Y/O EVACUACIÓN DE PRODUCTOS INDUSTRIALES Y CERCAS ELÉCTRICAS DE SEGURIDAD; DEMOLICIÓN C). EN EL ÁREA DE CONSULTORÍA: AGRICULTURA Y DESARROLLO RURAL- REGIONES CLIMÁTICAS, ESTUDIOS MACROECONÓMICOS, APROVECHAMIENTO Y USO DE LA TIERRA, APROVECHAMIENTO Y USO DE LOS RECURSOS HÍDRICOS, INFRAESTRUCTURA FÍSICA, INFRAESTRUCTURA SOCIAL, CRÉDITO E INSTITUCIONES, PRODUCCIÓN RURAL NO AGRÍCOLA, MECANIZACIÓN AGRÍCOLA, CONTROL DE PLAGAS, ENFERMEDADES Y MALEZAS, SERVICIOS GANADEROS, FORESTAL Y PESCA; INDUSTRIA &NDASH; PRODUCTOS QUÍMICOS Y AFINES, ROPA Y ACCESORIOS TEXTILES, PRODUCTOS TEXTILES, CAUCHO Y PRODUCTOS PLÁSTICOS, PIEDRA, ARCILLA, VIDRIO, CONCRETO Y OTROS MINERALES, PRODUCTOS METÁLICOS, EXCEPTO MAQUINARIA Y EQUIPO DE TRANSPORTE, MAQUINARIA Y EQUIPOS, EXCEPTO ELÉCTRICOS, MAQUINARIA Y EQUIPOS ELÉCTRICOS Y ELECTRÓNICOS, CONSTRUCCIÓN; GESTIÓN EDUCATIVA, PLANEACIÓN DE PROYECTOS MICRO EDUCATIVO, DESARROLLO CURRICULAR, INFRAESTRUCTURA FÍSICA EDUCATIVA, PLANEACIÓN ARQUITECTÓNICA DE CONJUNTOS EDUCACIONALES, PLANEACIÓN Y ORGANIZACIÓN DE SISTEMAS DE SALUD, INFRAESTRUCTURA EN SALUD, SERVICIOS EN SALUD DOMICILIARIOS, ENERGÍA - GESTIÓN ENERGÉTICA, ENERGÍA ELÉCTRICA, GASOLINA, GAS, CARBÓN- LIGNITO- ANTRACITA Y ENERGÍA RENOVABLE Y OTROS; AMBIENTAL &NDASH; PLANEACIÓN Y LEGISLACIÓN, MEDIDAS DE PROTECCIÓN AMBIENTAL Y ESPECIALIDADES EN PROTECCIÓN AMBIENTAL. TELECOMUNICACIONES &NDASH; ORGANIZACIÓN, SISTEMAS DE TELEFONÍA MASIVA, TELÉGRAFO Y TÉLEX, SISTEMAS DE TRANSMISIÓN POR RADIO Y TELEVISIÓN, SISTEMAS ESPECIALIZADOS DE TELECOMUNICACIONES, APLICACIONES DE COMPUTADOR Y SISTEMAS DE COMUNICACIÓN RURAL Y A PEQUEÑA ESCALA; TRANSPORTE &NDASH; ORGANIZACIÓN DEL TRANSPORTE, INFRAESTRUCTURA PARA COMUNICACIÓN RURAL Y A PEQUEÑA ESCALA; TRANSPORTE &NDASH; ORGANIZACIÓN DEL TRANSPORTE, INFRAESTRUCTURA PARA TRANSPORTE VIAL, SERVICIO DE TRANSPORTE POR CARRETERA Y OTROS TRANSPORTES. DESARROLLO URBANO &NDASH; PLANEAMIENTO EN DESARROLLO URBANO, PLANEACIÓN, DISEÑOS DE INGENIERÍA Y APLICACIONES EN PROYECTOS DE VIVIENDA, SERVICIOS URBANOS, ADMINISTRACIÓN URBANA, TRANSPORTE URBANO, DISEÑO ARQUITECTÓNICO; SUMINISTRO DE AGUA Y SANEAMIENTO &NDASH; SUMINISTRO DE AGUA, SANEAMIENTO, DESECHOS DE SÓLIDOS Y ADMINISTRACIÓN DE LOS SERVICIOS DE SUMINISTRO DE AGUA Y SANEAMIENTO. D). EN EL ÁREA DE PROVEEDURÍA: METALES COMUNES Y MANUFACTURAS DE ESTOS METALES - FUNDICIÓN, HIERRO Y ACERO, MANUFACTURAS DE FUNDICIÓN, DE HIERRO O DE ACERO, COBRE Y MANUFACTURAS DE COBRE., NÍQUEL Y MANUFACTURAS DE NÍQUEL, ALUMINIO Y MANUFACTURAS DE ALUMINIO; MAQUINAS Y APARATOS, MATERIAL ELÉCTRICO Y SUS PARTES,



CODIGO DE VERIFICACIÓN mVAAzdeRmF

APARATOS --PARA LA GRABACIÓN O LA REPRODUCCIÓN DE SONIDO, APARATOS PARA LA- REACTORES NUCLEARES, CALDERAS, MAQUINAS, APARATOS Y ARTEFACTOS -MECÁNICOS; PARTES DE ESTAS MAQUINAS O APARATOS, MAQUINAS, APARATOS Y MATERIAL ELÉCTRICO Y SUS PARTES; APARATOS PARA LA GRABACIÓN O LA REPRODUCCIÓN DE IMÁGENES Y SONIDO EN TELEVISIÓN; MATERIAL DE TRANSPORTE; OTROS &NDASH; REPARACIONES LOCATIVAS QUE NO IMPLIQUEN LA EXPEDICIÓN DE UNA ---LICENCIA DE CONSTRUCCIÓN O SUS MODALIDADES, SERVICIOS - SERVICIO DE ASEO, SERVICIO DE IMPRESIÓN Y PUBLICACIÓN, SERVICIO DE ENCUADERNACIÓN, SERVICIO DE TRADUCCIÓN, DESARROLLO DE SOFTWARE, ADMINISTRACIÓN INFRAESTRUCTURA DE COMPUTO, SERVICIO DE RECICLAJE, SERVICIO DE GESTIÓN SOCIAL Y SERVICIOS DE ORGANIZACIÓN Y OPERACIÓN LOGÍSTICA DE EVENTOS. SERVICIOS DE ALQUILER &NDASH; ALQUILER DE INMUEBLES, ALQUILER DE VEHÍCULOS, ALQUILER DE MAQUINARIA AGRÍCOLA Y PESADA, ALQUILER DE EQUIPOS DE CONSTRUCCIÓN, ALQUILER DE EQUIPOS DE COMPUTACIÓN, ALQUILER DE EQUIPOS AUDIOVISUALES, ALQUILER EQUIPOS DE LABORATORIO, MEDICIÓN E INVESTIGACIONES Y ALQUILER DE OTROS EQUIPOS; SERVICIOS DE MANTENIMIENTO &NDASH; MANTENIMIENTO DE EDIFICACIONES, MANTENIMIENTO DE VÍAS Y PARQUEADEROS, MANTENIMIENTO DE JARDINES Y ZONAS VERDES, MANTENIMIENTO DE INSTALACIONES DEPORTIVAS, MANTENIMIENTO DE PISCINA, MANTENIMIENTO DE VEHÍCULOS, MANTENIMIENTO DE EQUIPOS DE CONSTRUCCIÓN, MANTENIMIENTO DE MAQUINARIA AGRÍCOLA Y PESADA, MANTENIMIENTO DE EQUIPOS, MANTENIMIENTO DE EQUIPOS DE TALLER, MANTENIMIENTO DE EQUIPOS ELÉCTRICOS, MANTENIMIENTO DE EQUIPOS MECÁNICOS, MANTENIMIENTO DE PRESAS, MANTENIMIENTO DE CENTRALES, OPERACIÓN DE CENTRALES, MANTENIMIENTO DE SUBESTACIONES, OPERACIÓN DE SUBESTACIONES, MANTENIMIENTO DE LÍNEAS DE TRANSMISIÓN, OPERACIÓN LÍNEAS DE TRANSMISIÓN, MANTENIMIENTO DE EQUIPOS DE COMUNICACIÓN, MANTENIMIENTO DE EQUIPOS CONTRA INCENDIO, MANTENIMIENTO DE EQUIPOS DE AIRE ACONDICIONADO, MANTENIMIENTO DE SOFTWARE Y MANTENIMIENTO OTROS EQUIPOS E INSTALACIONES; SERVICIOS DE REFORESTACIÓN &NDASH; SERVICIOS DE LIMPIEZA Y DESMONTE, SERVICIOS DE FUMIGACIÓN; SERVICIOS DE RECREACIÓN Y DEPORTIVOS, SERVICIOS DE SUMINISTRO Y DOTACIÓN DE RECREACIÓN Y DEPORTIVOS; SERVICIOS TELECOMUNICACIONES &NDASH; TRANSMISIÓN SATELITAL DE DATOS- SERVICIO COMERCIALIZACIÓN DE ENERGÍA &NDASH; MONITOREO DE VARIABLES; SERVICIO TÉCNICO DP &NDASH; SOFTWARE DE PROGRAMACIÓN Y LECTURA DE CONTADORES DE ENERGÍA; OTROS SERVICIOS TÉCNICOS &NDASH; ANÁLISIS DE FALLAS, SERVICIOS ASOCIADOS A SOLDADURAS INDUSTRIAL (ENSAYOS, CALIFICACIÓN, REGISTROS, CAPACITACIÓN), SERVICIOS DE PROTECCIÓN CATÓDICA (DISEÑO, INSPECCIONES, PRUEBAS); SISTEMAS DE INFORMACIÓN Y TECNOLOGÍA DE INFORMACIÓN &NDASH; EQUIPOS DE CÓMPUTO Y PROCESAMIENTO DE DATOS, EQUIPOS DE COMUNICACIONES Y SOFTWARE; EQUIPOS Y/O MATERIALES PARA LA CONSTRUCCIÓN; ARTÍCULOS DE FERRETERÍA; AVALÚOS Y VALORIZACIONES, SERVICIOS SOCIALES, SERVICIOS HOTELEROS Y ALOJAMIENTO . w) MANTENIMIENTO PREVENTIVO Y CORRECTIVO Y REPARACIONES PARA EQUIPOS DE COMPUTO, CPU, MONITORES, IMPRESORAS, FOTOCOPIADORAS, FAX, CONMUTADORES, TELÉFONOS FIJOS Y MÓVILES, MAQUINAS DE ESCRIBIR EN GENERAL, CALCULADORAS, ESTABILIZADORES, UPS, TELEVISORES, NEVERAS Y EN GENERAL APARATOS ELÉCTRICOS Y TODO LO RELACIONADO CON DOTACIÓN Y SUMINISTRO DE IMPLEMENTOS DE OFICINA; SUMINISTRO Y MANTENIMIENTO DE CÁMARAS DE SEGURIDAD, VIDEO CÁMARAS, RADIO TELÉFONOS Y TODO LO RELACIONADO CON SEGURIDAD, DISEÑO Y DESARROLLO DE PAGINA WEB Y DESARROLLO DE SOTWARE. X) LOS DEMÁS INHERENTES AL OBJETO DE LA EMPRESA W). LAS DEMÁS INHERENTES AL OBJETO DE LA SAS. CONSTRUCCION OBRAS CIVILES, CONSULTORIA Y PROVEEDURIA. ASÍ MISMO, PODRÁ REALIZAR CUALQUIER OTRA ACTIVIDAD ECONÓMICA LÍCITA TANTO EN COLOMBIA COMO EN EL EXTRANJERO. LA SOCIEDAD PODRÁ LLEVAR A CABO, EN GENERAL, TODAS LAS OPERACIONES, DE CUALQUIER NATURALEZA QUE ELLAS FUEREN, RELACIONADAS CON EL OBJETO MENCIONADO, ASÍ COMO CUALESQUIERA ACTIVIDADES SIMILARES, CONEXAS O COMPLEMENTARIAS O QUE PERMITAN FACILITAR O DESARROLLAR EL COMERCIO O LA INDUSTRIA DE LA SOCIEDAD..



CODIGO DE VERIFICACIÓN mVAAzdeRmF

CERTIFICA - CAPITAL

TIPO DE CAPITAL	VALOR	ACCIONES	VALOR NOMINAL
CAPITAL AUTORIZADO	812.000.000,00	200,00	4.060.000,00
CAPITAL SUSCRITO	812.000.000,00	200,00	4.060.000,00
CAPITAL PAGADO	812.000.000,00	200,00	4.060.000,00

CERTIFICA

REPRESENTANTES LEGALES - PRINCIPALES

POR ACTA NÚMERO 001 DEL 01 DE NOVIEMBRE DE 2021 DE JUNTA GENERAL DE SOCIOS, REGISTRADO EN ESTA CÁMARA DE COMERCIO BAJO EL NÚMERO 37073 DEL LIBRO IX DEL REGISTRO MERCANTIL EL 25 DE NOVIEMBRE DE 2021, FUERON NOMBRADOS :

CARGO	NOMBRE	IDENTIFICACION
GERENTE	BUITRAGO IBAÑEZ JOSE MIGUEL	CC 1,049,629,025

CERTIFICA

REPRESENTANTES LEGALES SUPLENTE

POR ACTA NÚMERO 001 DEL 01 DE NOVIEMBRE DE 2021 DE JUNTA GENERAL DE SOCIOS, REGISTRADO EN ESTA CÁMARA DE COMERCIO BAJO EL NÚMERO 37073 DEL LIBRO IX DEL REGISTRO MERCANTIL EL 25 DE NOVIEMBRE DE 2021, FUERON NOMBRADOS :

CARGO	NOMBRE	IDENTIFICACION
SUPLENTE DEL GERENTE	BUITRAGO IBAÑEZ WILLIAM ORLADO	CC 1,049,640,176

CERTIFICA - FACULTADES Y LIMITACIONES

FACULTADES DEL REPRESENTANTE LEGAL: GERENTE. LA SOCIEDAD TENDRÁ UN GERENTE, QUIEN TENDRÁ SU RESPECTIVO SUPLENTE, DESIGNADOS POR LA ASAMBLEA GENERAL PARA PERÍODOS INDEFINIDO. LA REPRESENTACIÓN LEGAL DE LA SOCIEDAD, LA GESTIÓN DE LOS NEGOCIOS SOCIALES Y LA ADMINISTRACIÓN DE LA MISMA CORRESPONDEN AL GERENTE Y EN CASO DE FALTA ABSOLUTA, TEMPORAL O ACCIDENTAL A SU SUPLENTE. EL GERENTE ES EL REPRESENTANTE LEGAL DE LA SOCIEDAD JUDICIAL Y EXTRAJUDICIALMENTE Y TIENE A SU CARGO LA DIRECCIÓN GENERAL DE SUS NEGOCIOS. EN TAL VIRTUD, EL REPRESENTANTE LEGAL PODRÁ CELEBRAR O EJECUTAR TODOS LOS ACTOS Y CONTRATOS COMPRENDIDOS EN EL OBJETO SOCIAL, O QUE SE RELACIONEN DIRECTAMENTE CON LA EXISTENCIA Y EL FUNCIONAMIENTO DE LA SOCIEDAD Y, EN ESPECIAL, LOS SIGUIENTES: 1. ADMINISTRAR LA SOCIEDAD. 2. CONVOCAR A LA ASAMBLEA GENERAL DE ACCIONISTAS Y A LA JUNTA A REUNIONES ORDINARIAS O EXTRAORDINARIAS. 3. AUTORIZAR CON SU FIRMA LOS ESTADOS FINANCIEROS DE PROPÓSITO GENERAL DE FIN DE EJERCICIO QUE SE VAYAN A SOMETER A CONSIDERACIÓN DE LA ASAMBLEA GENERAL DE ACCIONISTAS, ASÍ COMO TODO DOCUMENTO, ACTO O CONTRATO QUE CONTENGA OBLIGACIONES A FAVOR O A CARGO DE LA SOCIEDAD. 4. PRESENTAR A LA JUNTA LOS ESTADOS FINANCIEROS DE PROPÓSITO GENERAL DE FIN DE EJERCICIO, JUNTO CON EL DICTAMEN DEL REVISOR FISCAL, EL INFORME DE GESTIÓN Y EL PROYECTO DE DISTRIBUCIÓN DE UTILIDADES REPARTIBLES. EL INFORME DE GESTIÓN DEBERÁ CONTENER UNA EXPOSICIÓN FIEL SOBRE LA EVOLUCIÓN DE LOS NEGOCIOS Y LA SITUACIÓN JURÍDICA, ECONÓMICA Y ADMINISTRATIVA DE LA SOCIEDAD, E INCLUIR IGUALMENTE LOS



Cámara de Comercio
de Tunja

**CAMARA DE COMERCIO DE TUNJA
CALING S.A.S**

Fecha expedición: 2023/09/20 - 09:05:07 **** Recibo No. S000817667 **** Num. Operación. 99-USUPUBXX-20230920-0009

CODIGO DE VERIFICACIÓN mVAAzdeRmF

ACONTECIMIENTOS IMPORTANTES ACAECIDOS DESPUÉS DEL EJERCICIO, ASÍ COMO LA EVOLUCIÓN PREVISIBLE DE LA SOCIEDAD Y DE LAS OPERACIONES CELEBRADAS ENTRE ÉSTA, SUS ACCIONISTAS O ADMINISTRADORES. ESTOS DOCUMENTOS LOS PRESENTARÁ A LA JUNTA DIRECTIVA PARA QUE PREVIO SU ESTUDIO, AQUELLA LOS PRESENTE Y SOMETA A APROBACIÓN DE LA ASAMBLEA GENERAL DE ACCIONISTAS EN SU REUNIÓN ORDINARIA. 5. CONSTITUIR APODERADOS PARA LLEVAR LA REPRESENTACIÓN JUDICIAL O EXTRAJUDICIAL DE LA SOCIEDAD EN LOS LITIGIOS O RECLAMOS QUE ELLA PROMUEVO O QUE LE SEAN PROMOVIDOS, O PARA DETERMINADOS NEGOCIOS E INVESTITRLOS DE LAS FACULTADES QUE SEAN NECESARIAS PARA LA DEFENSA DE LOS INTERESES DE LA SOCIEDAD O DE LOS FINES PROPUESTOS. 6. CON LAS LIMITACIONES DISPUESTAS EN LOS PRESENTES ESTATUTOS, CORRESPONDERÁ AL GERENTE CELEBRAR LOS ACTOS O CONTRATOS COMPRENDIDOS DENTRO DEL OBJETO SOCIAL, ADQUIRIR Y ENAJENAR, POSEER Y TENER, A CUALQUIER TÍTULO, TODA CLASE DE BIENES, GRAVARLOS Y LIMITAR SU DOMINIO O ENTREGARLOS A TÍTULO PRECARIO, ALTERAR LA FORMA DE LOS BIENES RAÍCES POR SU NATURALEZA O DESTINO, REALIZAR TODA CLASE DE OPERACIONES RELACIONADAS CON TÍTULOS VALORES Y CELEBRAR EL CONTRATO DE MUTUO CON O SIN INTERESES, TODO DENTRO DEL OBJETO SOCIAL DE LA COMPAÑÍA. 7. COMPARECER EN LOS JUICIOS EN QUE SE DISPUTE LA PROPIEDAD DE LOS BIENES SOCIALES, DESISTIR, RECURRIR, TRANSIGIR, CONCILIAR Y COMPROMETER EN NEGOCIOS DE CUALQUIER NATURALEZA. 8. AUTORIZAR CON SU FIRMA LOS TÍTULOS DE LAS ACCIONES. 9. REPRESENTAR A LA SOCIEDAD ANTE LAS AUTORIDADES POLÍTICAS, ADMINISTRATIVAS, NACIONALES O DEPARTAMENTALES Y MUNICIPALES Y ANTE LAS AUTORIDADES JURISDICCIONALES Y DEL MINISTERIO PÚBLICO. 10. CUMPLIR Y HACER CUMPLIR LOS ACUERDOS Y RESOLUCIONES DE LA ASAMBLEA GENERAL DE ACCIONISTAS Y DE LA JUNTA ASÍ COMO LAS FUNCIONES QUE POR VIRTUD DE DELEGACIÓN EXPRESA DE TALES ÓRGANOS LE SEAN ENCOMENDADAS DE MANERA TRANSITORIA O PARA CASOS ESPECIALES. 11. DESEMPEÑAR LAS DEMÁS FUNCIONES QUE LE IMPONGAN LAS LEYES Y/O LOS ESTATUTOS POR LA NATURALEZA DEL CARGO Y, EN GENERAL, CELEBRAR TODOS LOS ACTOS O CONTRATOS NECESARIOS Y CONDUCENTES AL LOGRO DE LOS FINES SOCIALES.

CERTIFICA

REVISOR FISCAL - PRINCIPALES

POR ACTA NÚMERO 2 DEL 25 DE OCTUBRE DE 2019 DE ASAMBLEA EXTRAORDINARIA DE ACCIONISTAS, REGISTRADO EN ESTA CÁMARA DE COMERCIO BAJO EL NÚMERO 32857 DEL LIBRO IX DEL REGISTRO MERCANTIL EL 30 DE OCTUBRE DE 2019, FUERON NOMBRADOS :

CARGO	NOMBRE	IDENTIFICACION	T. PROF
REVISOR FISCAL	CORREDOR PIRAZAN FLOR LEIDY	CC 1,049,628,518	208006-T

INFORMA - TAMAÑO DE EMPRESA

De conformidad con lo previsto en el artículo 2.2.1.13.2.1 del Decreto 1074 de 2015 y la Resolución 2225 de 2019 del DANE el tamaño de la empresa es MEDIANA EMPRESA

Lo anterior de acuerdo a la información reportada por el matriculado o inscrito en el formulario RUES:

Ingresos por actividad ordinaria : \$10,498,184,000

Actividad económica por la que percibió mayores ingresos en el periodo - CIU : M7112

15



Cámara de Comercio
de Tunja

**CAMARA DE COMERCIO DE TUNJA
CALING S.A.S**

Fecha expedición: 2023/09/20 - 09:05:07 **** Recibo No. S000817667 **** Num. Operación. 99-USUPUBXX-20230920-0009

CODIGO DE VERIFICACIÓN mVAAzdeRmF

CERTIFICA

LA INFORMACIÓN ANTERIOR HA SIDO TOMADA DIRECTAMENTE DEL FORMULARIO DE MATRÍCULA Y RENOVACIÓN DILIGENCIADO POR EL COMERCIANTE

CERTIFICA

DE CONFORMIDAD CON LO ESTABLECIDO EN EL CÓDIGO DE PROCEDIMIENTO ADMINISTRATIVO Y DE LO CONTENCIOSO Y DE LA LEY 962 DE 2005, LOS ACTOS ADMINISTRATIVOS DE REGISTRO AQUÍ CERTIFICADOS QUEDAN EN FIRME DIEZ (10) DÍAS HÁBILES DESPUES DE LA FECHA DE INSCRIPCIÓN, SIEMPRE QUE NO SEAN OBJETO DE RECURSOS. EL DÍA SÁBADO NO SE DEBE CONTAR COMO DÍA HÁBIL.

VALOR DEL CERTIFICADO : \$7,200

CERTIFICADO EXPEDIDO A TRAVES DEL PORTAL DE SERVICIOS VIRTUALES (SII)

IMPORTANTE: La firma digital del secretario de la CAMARA DE COMERCIO DE TUNJA contenida en este certificado electrónico se encuentra emitida por una entidad de certificación abierta autorizada y vigilada por la Superintendencia de Industria y Comercio, de conformidad con las exigencias establecidas en la Ley 527 de 1999 para validez jurídica y probatoria de los documentos electrónicos.

La firma digital no es una firma digitalizada o escaneada, por lo tanto, la firma digital que acompaña este documento la podrá verificar a través de su aplicativo visor de documentos pdf.

No obstante, si usted va a imprimir este certificado, lo puede hacer desde su computador, con la certeza de que el mismo fue expedido a través del canal virtual de la cámara de comercio y que la persona o entidad a la que usted le va a entregar el certificado impreso, puede verificar hasta po 60 días y cuantas veces lo requiera, el contenido del mismo, ingresando al enlace <https://sii.confecamaras.co/vista/plantilla/cv.php?empresa=38> seleccionando la cámara de comercio e indicando el código de verificación mVAAzdeRmF

Al realizar la verificación podrá visualizar (y descargar) una imagen exacta del certificado que fue entregado al usuario en el momento que se realizó la transacción.

La firma mecánica que se muestra a continuación es la representación gráfica de la firma del secretario jurídico (o de quien haga sus veces) de la Cámara de Comercio quien avala este certificado. La firma mecánica no reemplaza la firma digital en los documentos electrónicos.

**EL SECRETARIO
FERNANDO LOPEZ G.**

***** FINAL DEL CERTIFICADO *****

FORMATO 6 – PAGOS DE SEGURIDAD SOCIAL Y APORTES LEGALES			
LICITACIÓN DE OBRA PÚBLICA DE INFRAESTRUCTURA DE AGUA POTABLE Y SANEAMIENTO BÁSICO			
Código	CCE-EICP-FM-40	Página	1 de 1
Versión No.	1		

Número del Proceso de Contratación LP-037-2023

**FORMATO 6
PAGOS DE SEGURIDAD SOCIAL Y APORTES LEGALES**

**ARTÍCULO 50 LEY 789 DE 2002
(PERSONAS JURÍDICAS)**

[Este formato debe ser diligenciado por las personas jurídicas nacionales y las extranjeras con domicilio o sucursal en Colombia las cuales deberán acreditar este requisito respecto del personal vinculado en Colombia].

[Cuando la persona jurídica no esté exonerada en el pago al sistema de aportes parafiscales, deberá incluir el siguiente texto y ajustar el formato en lo correspondiente:]

DANIELA FERNANDA TOCA RODRÍGUEZ, identificada con el número de cédula 1.049.644.411 y, en calidad de representante legal de **ARQUIMETRADOS SAS** identificada con NIT No. 901.518.412-4, bajo la gravedad de juramento, certifico el pago de los aportes de salud, riesgos profesionales, pensiones y aportes a las Cajas de Compensación Familiar, al Instituto Colombiano de Bienestar Familiar, al Servicio Nacional de Aprendizaje y al Fondo Nacional de Formación Profesional para la Industria de Construcción (*artículo 65 Ley 1819 de 2016 y artículo 3 Decreto 1047 de 1983*), pagados por la compañía durante los últimos seis (6) meses contados a partir de la fecha de cierre del presente procedimiento de selección. Lo anterior, en cumplimiento de lo dispuesto en el artículo 50 de la Ley 789 de 2002.

En constancia, se firma en Tunja, a los 13 días del mes de octubre de 2023.

ARQ. DANIELA FERNANDA TOCA RODRÍGUEZ

R/L ARQUIMETRADOS S.A.S.

FORMATO 6 – PAGOS DE SEGURIDAD SOCIAL Y APORTES LEGALES			
LICITACIÓN DE OBRA PÚBLICA DE INFRAESTRUCTURA DE AGUA POTABLE Y SANEAMIENTO BÁSICO			
Código	CCE-EICP-FM-109	Página	1 de 1
Versión No.	1		

17

Número del Proceso de Contratación LP-037-2023

FORMATO 6- PAGOS DE SEGURIDAD SOCIAL Y APORTES LEGALES

**ARTÍCULO 50 LEY 789 DE 2002
(PERSONAS JURÍDICAS)**

[Este Formato debe ser diligenciado por las personas jurídicas nacionales y extranjeras con domicilio o Sucursal en Colombia las cuales deberán acreditar este requisito respecto del personal vinculado en Colombia].

[Cuando la persona jurídica no esté exonerada en el pago al sistema de aportes parafiscales, deberá incluir el siguiente texto y ajustar el Formato en lo correspondiente:]

JOSE MIGUEL BUITRAGO IBÁÑEZ identificado con la cédula de ciudadanía No. 1.049.629.025 en mi condición de representante legal de CALING S.A.S, identificada con el NIT 900.173.496-6, bajo la gravedad de juramento, certifico el pago de los aportes de salud, riesgos laborales, pensiones y aportes a las Cajas de Compensación Familiar, al Instituto Colombiano de Bienestar Familiar, al Servicio Nacional de Aprendizaje y al Fondo Nacional de Formación Profesional para la Industria de Construcción (artículo 65 de la Ley 1819 de 2016 y el artículo 3 del Decreto 1047 de 1983), pagados por la compañía durante los últimos seis (6) meses contados a partir de la fecha de cierre del presente Proceso de Contratación Lo anterior, en cumplimiento de lo dispuesto en el artículo 50 de la Ley 789 de 2002.

FLOR LEIDY CORREDOR PIRAZÁN, identificada con el número de cédula 1.049.628.518, y con tarjeta profesional 208006-T de la Junta Central de Contadores de Colombia, en mi condición de revisor riscal de CALING S.A.S. identificada con el NIT 900.173.496-6, debidamente inscrito en la Cámara de Comercio de Tunja, luego de examinar los estados financieros de la compañía de acuerdo con las normas de auditoría generalmente aceptadas en Colombia, bajo la gravedad de juramento, certifico el pago de los aportes de salud, riesgos laborales, pensiones y aportes a las Cajas de Compensación Familiar, al Instituto Colombiano de Bienestar Familiar, al Servicio Nacional de Aprendizaje y al Fondo Nacional de Formación Profesional para la Industria de Construcción (artículo 65 de la Ley 1819 de 2016 y el artículo 3 del Decreto 1047 de 1983), pagados por la compañía durante los últimos seis (6) meses contados a partir de la fecha de cierre del presente Proceso de Contratación. Lo anterior, en cumplimiento de lo dispuesto en el artículo 50 de la Ley 789 de 2002.

Dado en Tunja a los 13 días del mes de octubre de 2023.



FLOR LEIDY CORREDOR PIRAZÁN
REVISOR FISCAL
CALING S.A.S

Código	CCE-EICP-FM-109	Versión	1
---------------	-----------------	----------------	---

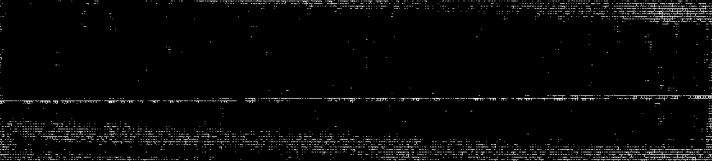
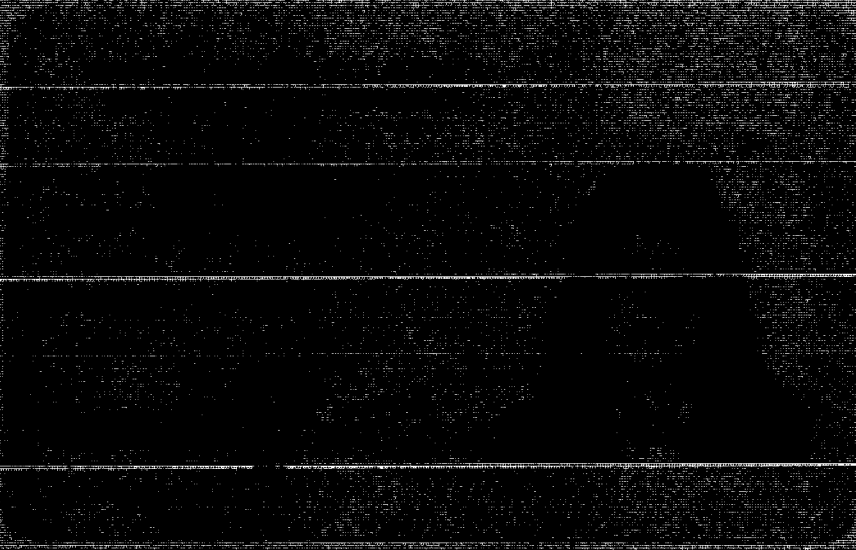

REPUBLICA DE COLOMBIA
IDENTIFICACION PERSONAL
CEDULA DE CIUDADANIA

NUMERO **1.049.629.025**
BUITRAGO IBANEZ

APELLIDOS
JOSE MIGUEL

NOMBRES



FIRMA



INDICE DERECHO

FECHA DE NACIMIENTO **02-ABR-1992**

TUNJA
(BOYACA)

LUGAR DE NACIMIENTO

1.80
ESTATURA

B+
G.S. RH

M
SEXO

05-ABR-2010 TUNJA

FECHA Y LUGAR DE EXPEDICION

REGISTRADOR NACIONAL
CARLOS ABEL SANCHEZ TORRES

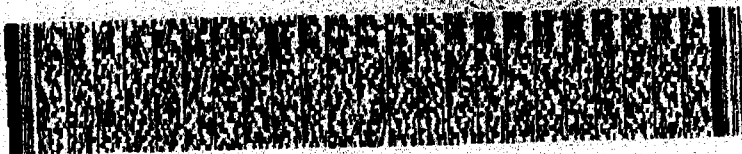

P-0700100-00350134-M-1049629025-20111213

0029573981A 1 37119614



REPÚBLICA DE COLOMBIA
COPNIA
Consejo Profesional Nacional de Ingeniería

Matrícula Profesional No.
25202-314105 CND
Fecha de Expedición: **22/10/2015**

Nombre:

**JOSE MIGUEL
BUIRAGO IBANEZ**

Cédula:

C.C. 1049629025

Profesión:

INGENIERO CIVIL

Institución:

**ESCUELA COLOMBIANA DE
INGENIERIA JULIO GARAVITO**



20

11

Este es un documento público expedido en virtud de la Ley 842 de 2003,
que autoriza al titular ejercer como Ingeniero en el Territorio Nacional.

PRESIDENTE DEL CONSEJO

En caso de extravío debe ser remitida al COPNIA. Calle 78 No. 9-57 primer piso
Línea Nacional: 01 8000 116590

ASOCIACIÓN SUPRADEREGISTRADA DE MUNICIPIOS PARA EL PROGRESO

No. de Orden	Número consecutivo del reporte del contrato ejecutado en el RUP (para personas naturales o jurídicas domiciliadas en el extranjero con domicilio con actual en Colombia)	EXPERIENCIA REQUERIDA PARA LA ACTIVIDAD PRINCIPAL (que cumple con este contrato (general y/o específica))	Entidad Contratante	Objeto	CONTRATO IDENTIFICADO CON EL CLASIFICADOR DE BIENES Y SERVICIOS	FORMAS DE EJECUCIÓN		Fecha de Inicio (día-mes-año)	Fecha de Terminación (día-mes-año)	VALOR TOTAL DEL CONTRATO EN SMMLV		VALOR TOTAL DEL CONTRATO EN SMMLV AFFECTADO POR EL PORCENTAJE DE PARTICIPACIÓN
						I, C, U, T, OTR A	%			Integrante que aporta experiencia	VALOR TOTAL DEL CONTRATO EN SMMLV REPORTEADO EN EL RUP (para personas naturales o jurídicas domiciliadas en el extranjero con actual en Colombia)	
1	252	EXPERIENCIA GENERAL Y ESPECIFICA	MUNICIPIO DE TUTA-BOYACÁ	CONSTRUCCIÓN TANQUE DE ALMACENAMIENTO Y OBRAS COMPLEMENTARIAS SECTOR PLANTA DE TRATAMIENTO DEL ACUEDUCTO VEREDA RIO DE PIEDRAS DEL MUNICIPIO DE TUTA-BOYACÁ.	721015 721415 831015	I	100%	18/11/2014	01/05/2015	\$ 328.876.538,08	\$ 510,40	510,40
2	47	EXPERIENCIA GENERAL Y ESPECIFICA	MUNICIPIO DE SOCOTÁ-BOYACÁ	CONSTRUCCIÓN RED PRINCIPAL DEL ACUEDUCTO URBANO DEL MUNICIPIO DE SOCOTÁ-BOYACÁ	721015 721415 831015	I	100%	23/12/2010	05/05/2011	\$ 249.195.103,75	465,26	465,26
3	48	EXPERIENCIA GENERAL Y ESPECIFICA	GOBERNACIÓN DEL CÉSAR	OPTIMIZACIÓN DE LOS SISTEMAS DE ACUEDUCTO DE LOS MUNICIPIOS DE EL PASO, PUEBLO BELLO, LA GLORIA Y BELVA QUE CORRESPONDEN AL PROGRAMA DE TRANSFORMACIÓN ESTRUCTURAL DE LA PRESTACIÓN DE LOS SERVICIOS DE AGUA POTABLE Y SANEAMIENTO BÁSICO EN EL DEPARTAMENTO DEL CÉSAR	721016 721415 831017	C	60%	26/11/2007	04/11/2008	\$ 1.843.185.944,00	3.993,90	1.996,95
4	49	EXPERIENCIA GENERAL Y ESPECIFICA	ACUEDUCTO O AGUA Y ALCANTARILLADO DE BOGOTÁ	RENOVACION DE REDES DE ACUEDUCTO EN EL AREA DE COBERTURA DE LA ZONA 3 DE LA EMPRESA DE ACUEDUCTO Y ALCANTARILLADO DE BOGOTÁ GRUPO 2, INCLUDE LCS BARRIOS QUIROGA, QUIROGA CENTRAL Y QUIROGA SUR DE LA LOCALIDAD DE ANTONIO NARIÑO, BELÉN DE LA LOCALIDAD DE LA CANDELARIA	721015 721415 831015	C	60%	29/03/2005	04/04/2006	\$ 2.038.099.520,00	4.995,34	2.497,67

LA INFORMACIÓN INCLUIDA EN ESTE FORMATO ES RESPONSABILIDAD DEL PROPONENTE.

NOTA No. 1: Para cada Contrato se debe indicar la razón social del contratante, el número y/o objeto y si se ha ejecutado en forma individual (i), consorcio (c), Unión Temporal (UT) o bajo cualquier otra modalidad de asociación y el porcentaje de participación.
 NOTA No. 2: En el caso de Contratos suscritos en Consorcio, Unión Temporal u otra modalidad de asociación constituida o establecido en el Pliego de Condiciones.
 NOTA No. 3: Para la acreditación del criterio de experiencia se formará únicamente hasta el máximo de Contratos definidos en el ítem c), numeral 3.5.2 del documento base, precisando que este tipo máximo de contratos con ocasión al criterio diferencial a las Mipymes y/o emprendimiento y empresas de mujeres en cuanto a los requisitos habilitantes relacionados con el número de contratos aportados para acreditar la experiencia solicitada.
 NOTA No. 4: Para la acreditación del criterio de experiencia se formará únicamente hasta el máximo de Contratos definidos en el ítem c), numeral 3.5.2 del documento base, precisando que este tipo máximo de contratos con ocasión al criterio diferencial a las Mipymes y/o emprendimiento y empresas de mujeres en cuanto a los requisitos habilitantes relacionados con el número de contratos aportados para acreditar la experiencia solicitada.
 NOTA No. 5: Para Proponentes Personales se debe informar que integrante aporta la experiencia.
 NOTA No. 6: El valor total se calcula de conformidad con lo indicado en el Pliego de Condiciones.
 NOTA No. 7: Para los Contratos suscritos en materia de terreno al piso colombiano, debe presentarse un cuadro de conversión de valores de moneda extranjera de conformidad con lo establecido en la sección de moneda del Pliego de Condiciones, realizando después su conversión a SMMLV.
 NOTA No. 8: Los Proponentes sin sucursal o domicilio en Colombia deben incluir los códigos de clasificación de las naciones unidas para cada uno de los Contratos aportados.

CARACTERÍSTICAS DEL FORMATO 3 - EXPERIENCIA
 Las casillas del Formato 3 - Experiencia deben ser diligenciadas conforme con lo siguiente:
 Número de orden: Se rellena el número de contratos aportados para acreditar la experiencia que como mínimo se deberá presentar un (1) contrato y como máximo cinco (5) contratos, sin perjuicio de lo indicado con ocasión al criterio diferencial a las Mipymes y/o emprendimiento y empresas de mujeres en cuanto a los requisitos habilitantes relacionados con el número de contratos aportados para demostrar la experiencia solicitada. En estos casos, se incluirá la casilla correspondiente a cada contrato adicional, según corresponda.
 Número consecutivo del reporte del contrato ejecutado en el RUP: Esta casilla se diligenciará únicamente por los Proponentes que se encuentren obligados a tener RUP. Si está obligado se deberá señalar el número consecutivo donde se encuentra ubicada la información del contrato en el RUP.
 Experiencia requerida: En relación con este acápite se indicará si el contrato aportado para probar lo exigido en la actividad principal acredita la experiencia general o la experiencia específica.
 Entidad contratante: El nombre de la persona natural o jurídica, pública o privada, con la cual se celebró el Contrato.
 Contrato o resolución: Se deberá diligenciar el número del contrato o la resolución de la adjudicación del contrato y, además, la descripción del objeto contractual.
 Fecha de ejecución: El Proponente deberá indicar el contrato se ejecutó de las siguientes formas: i) Forma individual (i); ii) Consorcio (c); iii) Unión Temporal (UT); iv) Bajo cualquier otra modalidad de asociación (Otra). Además, se deberá indicar el porcentaje de participación de la persona que ejecutó el contrato.

Formas de ejecución: El Proponente deberá indicar el contrato se ejecutó de las siguientes formas: i) Forma individual (i); ii) Consorcio (c); iii) Unión Temporal (UT); iv) Bajo cualquier otra modalidad de asociación (Otra). Además, se deberá indicar el porcentaje de participación de la persona que ejecutó el contrato.
 Integrante de la estructura plural que se está presentando: Identificar en el contrato que se aporta quién es el integrante de la estructura plural que se está presentando.
 Valor total reportado en el RUP: Indicar el valor total del contrato que se encuentra registrado en el RUP. De acuerdo con el ítem No. 3 los valores consignados deben expresarse en pesos colombianos.
 Valor total del contrato en SMMLV: Esta casilla se deberá diligenciar los Proponentes que no tienen RUP e incluirá el valor total del contrato en SMMLV. Además, se deberá diligenciar este formato en pesos colombianos, haciendo su conversión a SMMLV.
 Lotes: En los procesos estructurados por lotes indicar el certificado de experiencia es para un determinado lote, para varios o para todos. Por ejemplo: Lote 1, Lote 2, 3 y 6 o todos.
 De acuerdo con la sección 3.5.2 del Documento Base, si el Proponente no diligenció el "Formato 3 - Experiencia", la Entidad solicitará su subsanación en los términos de numeral 1.6. En caso de que el oferente no subsane su falta en cuenta para la evaluación los cinco (5) contratos de mayor valor aportados, con los cuales la Entidad verificará la experiencia general y la específica exigida para la actividad principal, al igual que los solicitados para la actividad secundaria en atención a las combinaciones de experiencia aplicables a la obra de infraestructura de transporte. Tratándose de Proponentes que acrediten la calidad de Mipyme o emprendimiento y empresas de mujeres se tendrá en cuenta como máximo los seis (6) contratos aportados de mayor valor. En caso de que el Proponente acredite la calidad de Mipyme y/o emprendimiento y empresa de mujeres en cuenta como máximo los siete (7) contratos aportados de mayor valor.

El "Formato 3 - Experiencia" considera la experiencia que se está aportando, pero no acredita la experiencia del Proponente. Si el proponente aporta el RUP con la información de su experiencia relacionada o aporta los contratos de experiencia que tiene a su nombre, se deberá acreditar la experiencia, a pesar de no aportar o diligenciar individualmente el "Formato 3 - Experiencia".
 NOTA: Toda la información suministrada por el Proponente deberá ser veraz y estará sujeta a verificación de acuerdo con lo estipulado en estos pliegos de condiciones.

 Firma representativa legal del Proponente
 Nombre: JORGE ARTURO TOCA DÍAZ
 Cargo: REPRESENTANTE LEGAL CONSORCIO SAN BENITO 2023
 Documento de Identidad: 7.164.556

21

MANUAL DE PROCESOS Y PROCEDIMIENTOS		ALCALDIA MUNICIPAL DE TUTA	
Macroproceso: APOYO		Departamento de Boyacá	
Subproceso: CONTRATACION	Código	CO-F-CA-13	Página 1 de 6
	Versión	01	
Formato CONTRATO	Vigencia desde	12-29-2013	

CONTRATO DE OBRA PUBLICA No. MTLP-006/2014

CONTRATISTA: CALING LTDA R/L HENRY ORLANDO BUITRAGO ORTEGA
CONTRATANTE: MUNICIPIO DE TUTA
OBJETO: CONTRUCCION TANQUE DE ALMACENAMIENTO Y OBRAS COMPLEMENTARIAS SECTOR PLANTA DE TRATAMIENTO DEL ACUEDUCTO VEREDA RIO DE PIEDRAS DEL MUNICIPIO DE TUTA
VALOR: DOSCIENTOS SESENTA Y SIETE MIL QUINIENTOS OCHENTA Y SIES MIL QUINIENTOS SEIS PESOS CON 19/100 (\$267.586.506,19) M/CTE. Incluido, impuestos, tazas y contribuciones
PLAZO NOVENTA (90) DÍAS

Entre los suscritos a saber WILDER IVAN SUESCA OCHOA, mayor de edad, identificado con la cédula de ciudadanía N° 4.288.034 de Tuta, en su calidad de Alcalde del Municipio de Tuta con número de identificación tributaria 800.027.292-3, y como tal su representante legal, según consta en la escritura Publica de posesion No 456 del 29 de Diciembre de 2011 otorgada por la Notaria Única del Circulo de Toca y facultado por Honorable Concejo Municipal conforme al Acuerdo No 031 del 12 de Noviembre de 2013, de conformidad con el Artículo 314 de la Constitución Nacional, en ejercicio de la facultad conferida por el artículo 11, literal b del numeral 3 del estatuto General de Contratación (ley 80/93), quien para los efectos del presente contrato se denominará el MUNICIPIO, por una parte y por la otra, la firma CALING LTDA con NIT 900084682-8, representada legalmente por la ingeniero HENRY ORLANDO BUITRAGO ORTEGA con cedula de ciudadanía 6.763.578 de Tunja y M.P 01191-0078 CPITVC, con domicilio en la Carrera 9 A Nro. 11 A-28 de Tunja, teléfono fijo 0987433512, e-mail calingltida@yahoo.es, quien para el presente contrato se denominara el CONTRATISTA, persona que bajo la gravedad de juramento manifiesta que no se halla incurso en ninguna de las circunstancias de inhabilidad o incompatibilidad establecidas en nuestro ordenamiento jurídico, celebramos el siguiente contrato de obra pública, que se regirá por la ley 80 de 1993, ley 1150 de 2007 y demás normas que rigen la materia. Este contrato se desarrollara previas las siguientes consideraciones: PRIMERA: Que el Municipio de Tuta elaboro el proyecto para la "CONSTRUCCION TANQUE DE ALMACENAMIENTO Y OBRAS COMPLEMENTARIAS SECTOR PLANTA DE TRATAMIENTO DEL ACUEDUCTO VEREDA RIO DE PIEDRAS DEL MUNICIPIO DE TUTA" ya que en el año 2012 se construyó la planta de tratamiento de agua potable y no se cuenta con esta infraestructura para continuar con el tratamiento de agua y ofrecer una reserva a los usuarios de dicho acueducto, presentándose a diferentes entes cofinanciadores sin obtener recursos para la construcción, sin embargo con los recursos propios del municipio se efectuó la gestión para la destinación de los mismos lográndose que en el presupuesto del 2014 se asignaron recursos por el concejo municipal. SEGUNDA: Que el Municipio de Tuta cuenta con el lote propio para la construcción del tanque de almacenamiento y los permisos de servidumbre al igual que el compromiso de la junta del acueducto para el manejo del suministro de agua mientras se construye el tanque de almacenamiento en concreto reforzado. TERCERA: Que se elaboraron los estudios previos, los pliegos de condiciones para la Construcción Tanque De Almacenamiento Y Obras Complementarias Sector Planta De Tratamiento Del Acueducto Vereda Rio De Piedras Del Municipio De Tuta, y que dicho proyecto fue avalado por la secretaria de planeación municipal. CUARTA: Que es prioritario ejecutar los trabajos para la Construcción Tanque De Almacenamiento Y Obras Complementarias Sector Planta De Tratamiento Del Acueducto Vereda Rio De Piedras Del Municipio De Tuta, ya que el acueducto no cuenta con un tanque de suficiente capacidad para el almacenamiento de agua en caso de una contingencia y también para la homogenización del cloro indispensable para el tratamiento de agua. QUINTA: Que se ha realizado el proceso de Licitación Publica para la selección del contratista en la forma establecida por la ley 80 de 1993, ley 1150 de 2007 y Decreto 1510 de 2013, por cuya virtud el Municipio realizó la LICITACION PUBLICA MTLP-003/2014 en la que se presentó el oferente CALING LTDA R/L HENRY ORLANDO BUITRAGO ORTEGA, siendo la propuesta favorable al municipio, de acuerdo con la evaluación realizada por el comité de contratación del municipio de fecha 31 de octubre de 2014, SEXTA: Que una vez surtido el procedimiento legal el comité recomendó la adjudicación al oferente CALING LTDA R/L HENRY ORLANDO BUITRAGO ORTEGA y mediante resolución No MTLP-014/2014 del 11 de noviembre de 2014, se ordenó adjudicar el contrato. SEPTIMA: Que, EL CONTRATISTA cuenta con la capacidad necesaria para ejecutar directamente el objeto contratado, convirtiéndose en ejecutor directo del mismo; OCTAVA: Que existe disponibilidad presupuestal expedida por la Tesorería Municipal según los rubros presupuestales No. 23131102 Mantenimiento Acueductos Municipales (\$17.162.249,00); 23210302 Mantenimiento Acueductos Municipales (\$6.600.000,00); 23220302 Construcción Acueductos Municipales (\$190.000.000,00) y 2613110601 Apoyo Dotación Fortalecimiento Acueductos Municipales (\$53.824.747,00); Contenido en la disponibilidad presupuestal expedida por la tesorería Nro. 201400821 de fecha 08/09/2014 para la vigencia del año 2014, para la celebración del presente Contrato, sin embargo se autoriza a la Tesorería municipal hacer la reducción de la disponibilidad hasta el valor de la adjudicación por la suma de DOSCIENTOS SESENTA Y SIETE MIL QUINIENTOS OCHENTA Y SIES MIL QUINIENTOS SEIS PESOS CON 19/100 (\$267.586.506,19) M/CTE; valor al cual se debe reajustar el contrato. NOVENA: Que, EL CONTRATISTA, en razón

Pasos firmes hacia el progreso

MANUAL DE PROCESOS Y PROCEDIMIENTOS		ALCALDIA MUNICIPAL DE TUTA	
Macroproceso: APOYO		Departamento de Boyacá	
Subproceso: CONTRATACION	Código	CO-F-CA-13	Página 2 de 6
	Versión	01	
Formato CONTRATO	Vigencia desde	12-29-2013	

de lo advertido en el literal anterior, no actúa como intermediario ni celebra contratos o subcontratos a nombre de las Entidades Estatales con las que pacta CONTRATOS, antes bien, actúa como empresario de las obras, servicios, suministros y demás actividades que le permiten sus Estatutos. Por todo lo antedicho, de acuerdo con la ley 80 de 1993, las autorizaciones de ley de la entidad estatal y los mandatos estatutarios de EL CONTRATISTA se acuerda el presente CONTRATO regido por las siguientes cláusulas: PRIMERA OBJETO: EL CONTRATISTA se obliga para con el MUNICIPIO, a ejecutar las obras para la CONTRUCCION TANQUE DE ALMACENAMIENTO Y OBRAS COMPLEMENTARIAS SECTOR PLANTA DE TRATAMIENTO DEL ACUEDUCTO VEREDA RIO DE PIEDRAS DEL MUNICIPIO DE TUTA, de conformidad con la propuesta presentada por el contratista en aquellas partes aprobada por el MUNICIPIO, las especificaciones de los Pliegos de condiciones los cuales hacen parte integral del presente con materiales de primera calidad y mano de obra calificada atendiendo el siguiente detalle:

CONTRUCCION TANQUE DE ALMACENAMIENTO Y OBRAS COMPLEMENTARIAS SECTOR PLANTA DE TRATAMIENTO DEL ACUEDUCTO VEREDA RIO DE PIEDRAS DEL MUNICIPIO DE TUTA					
ITEM	DESCRIPCION	UND	CANT	V/UNIT.	V./TOTAL
1	CAMPAMENTO 36 M2	UND	1	2.486.706,00	2.486.706,00
2	LOCALIZACION Y REPLANTEO	M2	154,44	3.248,00	501.621,12
3	DESCAPOTE MANUAL Y RETIRO	M2	154,44	5.564,00	859.304,16
4	EXCAVACION MANUAL EN MATERIAL COMUN	M3	77,22	25.200,00	1.945.944,00
5	EXCAVACION MECANICA EN CONGLOMERADO INC. RETIRO	M3	46,33	13.160,00	609.702,80
6	RELLENO SUBBASE GRANULAR COMPACTADO CON PLANCHA VIBRADORA	M3	35,48	65.427,00	2.321.349,96
7	BASE EN CONCRETO POBRE E=0.05 m. 14 MPa - (2000 PSI)	M2	154,44	19.680,00	3.039.379,20
8	SUMINISTRO FIGURADA Y AMARRE DE ACERO 60000 PSI	KG	16.803,57	2.956,00	49.671.352,92
9	CONCRETO DE 3000 PSI IMPERMEABILIZADO PARA PLACA CONTRA PISO	M3	59,33	523.243,00	31.044.007,19
10	CONCRETO SIMPLE DE 3000 PSI PARA TAPAS	M3	59,33	587.402,00	34.850.560,66
11	SUMINISTRO E INSTALACION SINTA SIKA PVC -0-22	ML	65,45	31.106,00	2.035.887,70
12	CONCRETO SIMPLE DE 28 Mpa (4000 PSI) IMPERMEABILIZADO PARA MUROS	M3	64,66	740.913,00	47.907.434,58
13	SUMINISTRO E INSTALACION TUBERIA PVC D=4" RDE 13,5 UNION MECANICA	ML	150,35	58.762,00	8.834.866,70
14	SUMINISTRO E INSTALACION ESCALERA METALICA	UND	2	220.000,00	440.000,00
15	SUMINISTRO E INSTALACION CODO PVC RADIO CORTO 90° D=4"	UND	5	125.523,00	627.615,00
16	SUMINISTRO E INSTALACION UNION PVC MECANICA D=4"	UND	4	61.453,00	245.812,00
17	SUMINISTRO E INSTALACION TEE PVC UM D=4"X4"X4"	UND	4	114.000,00	456.000,00
18	SUMINISTRO E INSTALACION VALVULA COMPUERTA H.F. D=4" EXTREMO LISO, 250 PSI	UND	6	1.063.075,00	6.378.450,00
19	SUMINISTRO E INSTALACION VALVULA DE CHEQUE H.F. D=4"	UND	2	1.497.890,00	2.995.780,00
20	SUMINISTRO E INSTALACION PASES PARA MUROS	UND	10	500.000,00	5.000.000,00
21	SUMINISTRO E INSTALACION TAPA LAMINA ALFAGOR INL ANTIC., ESMALTE Y CANDADO	UND	2	300.000,00	600.000,00
22	SUMINISTRO E INSTALACION REGISTRO DE BOLA 4" TIPO PESADO	UND	4	746.000,00	2.984.000,00
	SUBTOTAL				205.835.773,99
	A.I.U 30%				61.750.732,20
	TOTAL APROXIMADO AL PESO				267.586.506,19

PARAGRAFO: El MUNICIPIO, declara que los precios unitarios determinados en el cuadro anterior de este contrato, incluyen todos los costos directos e indirectos requeridos para la ejecución de la obra. Por tanto el MUNICIPIO, no reconocerá sumas diferentes a las aquí expresadas por la ejecución de las mismas, a menos que tengan origen en la revisión de los precios pactados por razón de los cambios o alteraciones en las condiciones iniciales del contrato. SEGUNDA: PRECIO: Para efectos fiscales se fija como valor del presente contrato la suma de DOSCIENTOS SESENTA Y SIETE MIL QUINIENTOS OCHENTA Y SIES MIL QUINIENTOS SEIS PESOS CON 19/100 (\$267.586.506,19) M/CTE. Resultante de aplicar los precios unitarios de la propuesta a las correspondientes cantidades de cada ítem; éstas cantidades podrán tener variación finalmente en su ejecución, pero de todas maneras el precio unitario se conservará y se aplicará a la cantidad de obra que para cada ítem resulte ejecutada realmente y recibida a satisfacción. PARAGRAFO: En el evento de ser el Contratista responsable del pago del IVA e impuesto de seguridad Ciudadana éstos se entienden incluidos dentro de su oferta y del precio aquí estipulado. Al igual que los impuestos, tasas y similares que se deriven de la ejecución del contrato de conformidad con la ley Colombiana y el estatuto de rentas del municipio. TERCERA: FORMA DE PAGO: Se pagará un 50% en un acta parcial de acuerdo al flujo de caja y avance de la obra, un 50% del valor total del Contrato, previo informe del interventor en donde se constate la ejecución y entrega del 100% de las obras objeto del contrato y acta de liquidación final, así. a) Un único pago parcial por un valor del 50% del valor del contrato, se hará una vez se demuestre un avance de la obra como mínimo del 50%, y no antes de 15 días. b) El 50% restante del valor total del Contrato, previo informe del interventor en donde se constate la ejecución y entrega del 100% de la obra y recibo final y liquidación del contrato. El pago final se encuentra supeditado para su pago a la legalización previa del acta de liquidación del contrato. CUARTA: SUJECION A LAS APROPIACIONES PRESUPUESTALES: Los pagos a que se obliga el MUNICIPIO, en virtud de este contrato se subordinan a las apropiaciones que con tal fin se ordenen en su presupuesto

Pasos firmes hacia el progreso

e-mail alcaldia@tuta-boyaca.gov.co Calle 5 Nro. 6-41, Teléfono 0987 351368
Código postal 150401

MANUAL DE PROCESOS Y PROCEDIMIENTOS		ALCALDÍA MUNICIPAL DE TUTA	
Macroproceso: APOYO		Departamento de Boyacá	
Subproceso: CONTRATACION		Código	CO-F-CA-13
Formato CONTRATO		Versión	01
		Vigencia desde	12-29-2013
		Página 3 de 6	

para la vigencia fiscal de 2014, según los rubros presupuestales No. 23131102 Mantenimiento Acueductos Municipales (\$17.162.249,00); 23210302 Mantenimiento Acueductos Municipales (\$6.600.000,00); 23220302 Construcción Acueductos Municipales (\$190.000.000,00) y 2613110601 Apoyo Dotación Fortalecimiento Acueductos Municipales (\$53.824.257,19); Contenido en la disponibilidad presupuestal expedida por la tesorera Nro. 201400821 de fecha 08/09/2014 para la vigencia del año 2014. PARAGRAFO: Los pagos a los que se compromete el Contratante se encuentran Subordinados a las Apropriaciones Presupuestales. QUINTA: PLAZO PARA LA EJECUCION Y VIGENCIA DEL CONTRATO. El plazo para la ejecución del presente contrato será de Noventa (90) días, contados a partir del acta de iniciación del contrato que deberá suscribirse y radicarse en la Secretaría de Gobierno Municipal en un término no mayor de tres (3) días hábiles posteriores a la fecha de legalización del contrato. Si dicha acta no se suscribe dentro del plazo estipulado en la presente cláusula, el municipio entenderá como iniciado a partir del cuarto (4) día hábil siguiente a la fecha de la entrega de toda la documentación para la legalización, PARAGRAFO. El contratista proveerá suficiente personal, equipo, materiales y herramientas y deberá trabajar con los turnos necesarios para que el trabajo se realice de acuerdo con el plan de avance aprobado. Si el Municipio estima que el Contratista no está cumpliendo, podrá exigir por escrito que se aumente el número de turnos, la jornada de trabajo, la capacidad de los equipos, todo ello, sin costo adicional para el Municipio. El contrato permanecerá vigente por cuatro (4) meses más para efectos de la liquidación, aplicación de sanciones pecuniarias a que hubiere lugar. SEXTA: CESION Y SUBCONTRATACION: EL CONTRATISTA no podrá ceder el presente contrato y para poder subcontratar parte de él requerirá autorización escrita del MUNICIPIO. Tan poco se hace responsable el MUNICIPIO de ninguna de las obligaciones emanadas de los subcontratos ni de su resultado por el hecho de haberlas autorizado. SÉPTIMA: AJUSTES Debido al corto tiempo de duración de los trabajos, se ha descartado la aplicación de reajustes de precios por variación de costos impredecibles. El no reconocimiento de reajustes de precios se mantendrá aún en el caso de que para uno o varios componentes de costos se presentará un incremento de valor o precio autorizado por el Gobierno, o que por algún motivo se amplíe el plazo inicialmente pactado para la ejecución de los trabajos. Esto supondrá entonces, que los análisis preparados por el proponente tienen capacidad de absolver alguna eventual variación de costos, los que se espera no sean significativos en el conjunto debido a la brevedad del periodo de ejecución del Contrato. OCTAVA: INTERVENTORIA. El Municipio, verificará la ejecución y cumplimiento de los trabajos y actividades del CONTRATISTA por medio de un Interventor externo y se designará para la supervisión del contrato a la Secretaría de Obras Públicas quien hará la supervisión por parte del municipio. Las divergencias que se presenten entre el CONTRATISTA y el Interventor, serán dirimidas por el Representante Legal del Municipio, o su delegado, que a su vez cumplirá las funciones de supervisor del contrato. El interventor no podrá exonerar a el CONTRATISTA de ninguna de las obligaciones o deberes contractuales; tampoco podrá sin autorización escrita previa del Municipio, ordenar trabajo alguno que traiga consigo variaciones en el plazo o en el valor del contrato, ni efectuar ninguna modificación de la concepción del diseño de las obras contratadas. El interventor rechazará todos aquellos trabajos o materiales que no reúnan las condiciones exigidas en los documentos del contrato y el CONTRATISTA se obliga a ejecutar a su costa los cambios y modificaciones que sean necesarios para el estricto cumplimiento de lo pactado en este documento. Si el CONTRATISTA se niega a ejecutar los cambios y modificaciones indicadas por el interventor, el Municipio, podrá ejecutarlos directamente o por intermedio de terceros, cargando los gastos que estas correcciones ocasionen al CONTRATISTA, sin perjuicio de las multas y sanciones a que haya lugar. NOVENA: GARANTIA UNICA. EL CONTRATISTA se obliga a constituir a favor del MUNICIPIO identificado con NIT. 800027292-3, de acuerdo con el numeral 19 del artículo 25 de la ley 80 de 1993 y su decreto reglamentario 1510 de 2013, una garantía única que avalará el cumplimiento de las obligaciones surgidas del contrato, la cual se mantendrá vigente durante su vigencia y liquidación final, expedida por Entidad Bancaria o Compañía de Seguros legalmente establecida en Colombia, que debe incluir como riesgos amparados los siguientes: a). EL CUMPLIMIENTO DEL CONTRATO. Cubrirá al Municipio de Tuta los perjuicios directos derivados del incumplimiento total o parcial de las obligaciones nacidas del contrato así como de su cumplimiento tardío o su cumplimiento defectuoso, cuando ellos son imputables al Contratista garantizado. Este amparo comprende además siempre el pago de las multas y de la cláusula penal pecuniaria que se hayan pactado en el contrato. por una cuantía equivalente al veinte por ciento (20%) del valor total del contrato, y con una vigencia igual a su plazo y seis (6) meses más. b). PAGO DE SALARIOS Y PRESTACIONES SOCIALES. Cubrirá al Municipio de Tuta por los perjuicios que se le ocasionen como consecuencia del incumplimiento de las obligaciones laborales del Contratista garantizado, derivadas de la contratación de personal utilizado para la ejecución del contrato amparado, por el equivalente al veinte por ciento (20%) del valor total del contrato, con una vigencia igual a su plazo y tres (3) años más. c) CALIDAD Y CORRECTO FUNCIONAMIENTO DE LOS BIENES SUMINISTRADOS En cuantía equivalente al diez por ciento (10%) del valor total del contrato, con una vigencia igual a la del plazo del contrato y seis (6) meses más. d) ESTABILIDAD DE LA OBRA. Para garantizar la estabilidad de las obras ejecutadas, se deberá establecer una garantía equivalente al veinte por ciento (20%) del valor total del contrato, con vigencia de cinco (5) años contados a partir de la fecha de recibo definitivo de las obras a satisfacción del Contratante. En todo caso, el monto definitivo del amparo de estabilidad de obra será el que se determine al momento del recibo definitivo de obra, por lo cual el Supervisor informará a la compañía de seguros el monto total de las obras realmente ejecutadas, para que la compañía aseguradora expida la respectiva modificación de la garantía única. e) RESPONSABILIDAD CIVIL EXTRA CONTRACTUAL. El valor asegurado en las pólizas que amparan la responsabilidad civil extracontractual que se pudiera llegar a atribuir a la administración con ocasión de las actuaciones, hechos u omisiones de sus contratistas subcontratistas, no podrá ser inferior al cinco por ciento (5%) del valor del contrato, y en ningún caso inferior a doscientos salarios mínimos mensuales legales vigentes (200 SMLMV); es decir la suma de Ciento veintitrés millones doscientos mil pesos (\$123.200.000), de conformidad con el Decreto 1510 de 2013, con una vigencia igual al plazo de ejecución del contrato. Si el Municipio de Tuta ha autorizado previamente la subcontratación, en la póliza de responsabilidad extracontractual se deben cubrir igualmente los perjuicios derivados de los daños que aquéllos puedan causar a terceros con ocasión de la ejecución de los contratos, o en su defecto, deberán acreditar que el

Pasos firmes hacia el progreso

e-mail alcaldia@tuta-boyuca.gov.co Calle 5 Nro. 6-41, Teléfono 0987 351368
Código postal 150401

MANUAL DE PROCESOS Y PROCEDIMIENTOS		ALCALDIA MUNICIPAL DE TUTA	
Macroproceso: APOYO		Departamento de Boyacá	
Subproceso: CONTRATACION		Código	CO-F-CA-13
		Versión	01
Formato CONTRATO		Vigencia desde	12-29-2013
		Página 4 de 6	

25

subcontratista cuenta con un seguro de responsabilidad civil extracontractual propio para el mismo objeto PARAGRAFO 1. Dentro de los términos estipulados en este contrato, la garantía otorgada no podrá ser cancelada sin la autorización escrita del Municipio. El Contratista deberá cumplir con todos los requisitos necesarios para mantener vigente la garantía a que se refiere esta cláusula. Será de cargo del contratista el pago oportuno de todas las primas y erogaciones de constitución y mantenimiento de la garantía. En caso de mora por parte del contratista en pagar oportunamente tales gastos, el Municipio podrá hacerlo y descontar su valor de la primera cuenta o cuentas que deba pagar al contratista con posterioridad a la fecha en que este haya debido pagar tales primas o erogaciones. Igualmente deberá reponer las garantías cuando el valor de las mismas se vea afectado por razón de siniestros. PARAGRAFO 2. En la Garantía Única se dejará expresa la siguiente constancia: "En el evento en que no se llegare a liquidar el contrato dentro del término previsto de seis (6) meses, después de terminado el plazo de ejecución del mismo, se ampliará la vigencia de la garantía única para el amparo de Cumplimiento por veinticuatro (24) meses más, de conformidad con el Artículo 11 de la Ley 1150 de 2007". Para este efecto, el interventor deberá verificar el cumplimiento de esta obligación y requerir oportunamente al Contratista de ser necesario, para que proceda a la ampliación de la vigencia de la garantía, en cuyo caso, los gastos que se deriven de la ampliación de la vigencia de la garantía también deberá asumírselos el Contratista. DECIMA: MATERIALES, EQUIPO Y PERSONAL. Puesto que el CONTRATISTA ejecutará el objeto del contrato con total autonomía técnica, administrativa, financiera y sin subordinación con respecto al Municipio queda entendido que no habrá vínculo laboral alguno entre el personal utilizado por el CONTRATISTA y el Municipio Por lo tanto, será de cargo del CONTRATISTA el reclutamiento, calificación, entrenamiento y dotación del personal que utilice, lo mismo que el pago de salarios, prestaciones e indemnizaciones, aportes a los sistemas generales de seguridad social y aportes parafiscales, así como el cumplimiento de normas sobre seguridad e higiene industrial. el CONTRATISTA deberá cumplir todas las disposiciones legales sobre contratación de personal. Así mismo, el CONTRATISTA proveerá el personal y los equipos requeridos para la debida y oportuna ejecución del contrato, de acuerdo con el programa de obra aprobado. Si el CONTRATISTA no cumple con dicho programa, deberá adoptar las medidas necesarias para lograr su cumplimiento incluyendo entre otras el aumento de personal, los turnos, la jornada de trabajo, la capacidad de los equipos o todo ello, sin costo adicional para el Municipio. DECIMA PRIMERA: OBRAS ADICIONALES Y NO PREVISTAS. Las variaciones de las cantidades de obra serán consideradas de la siguiente manera: a) OBRAS ADICIONALES: Son los ítems que contemplados en el Contrato presentan cantidades mayores por diversos motivos en el desarrollo del Contrato por lo cual se presenten variaciones en las cantidades originalmente. B) OBRAS NO PREVISTAS: Son las que no están contempladas en el Contrato y es necesario ejecutarlas para el desarrollo de la obra con nuevo análisis de precios unitarios que serán fijados de común acuerdo entre el Contratista y el Contratante, su ejecución deberá ser autorizada u ordenada previamente por escrito, El Municipio podrá rechazar el pago de obras no previstas ejecutadas sin estos requisitos, DECIMA SEGUNDA: FUERZA MAYOR O CASO FORTUITO: El Contratista no será responsable por el daño o demora en la obra, que a juicio del Municipio de Tuta, sea ocasionado por fuerza mayor o caso fortuito debidamente comprobados. PARAGRAFO: La ocurrencia del caso fortuito o fuerza mayor no da derecho a indemnización a favor del Contratista DECIMA TERCERA: TERMINACION MODIFICACION E INTERPRETACION UNILATERAL. El presente contrato podrá darse por terminado, ser interpretado o modificado unilateralmente por el MUNICIPIO y para tales efectos se observara el procedimiento indicado en los arts. 15, 16, 17 y 18 de la ley 80 de 1993. PARAGRAFO: El Contratista renuncia expresamente a reclamar indemnización por perjuicios causados por tal medida, pero tendrá derecho a que se reconozca el costo de lo que haya alcanzado a entregar y los gastos correspondientes de acuerdo a las normas de especificaciones contractuales hasta la fecha en que se tome tal determinación. DECIMA CUARTA: LIQUIDACION DEL CONTRATO. Declarado la terminación unilateral la caducidad o ejecutado debidamente el contrato se procederá, dentro el mes siguiente, a su liquidación y para tal efecto se seguirá el procedimiento establecido en los artículos 60 y 61 de la ley 80 de 1993. DECIMA QUINTA: APORTES AL SENA EL CONTRATISTA se obliga al pago de aportes al SENA, al FIC, Caja de Compensación Familiar y al I:C:B:F. en el lugar donde se ejecuta la obra. Documentos que deben ser aportados para la liquidación del presente contrato DECIMA SEXTA: CLAUSULA PENAL PECUNIARIA: Si se llegare a suceder el evento de incumplimiento total de las obligaciones a cargo del Municipio o del CONTRATISTA, deberá pagar a título de cláusula penal pecuniaria, la parte que incumplió, el valor correspondiente al veinte por ciento (20%) del valor total del contrato, incluidos reajustes de precios, los que se podrán cobrar, previo requerimiento, con base en el presente documento, el cual prestará mérito ejecutivo, o se podrá hacer efectivo por parte de la entidad el amparo de cumplimiento, constituido a través de la garantía única (el cual no podrá ser inferior al monto de la cláusula penal pecuniaria. Art. 17, lit. b) de la L. 80/93). DECIMA SÉPTIMA: MULTAS. En caso de mora o de incumplimiento parcial de las obligaciones contractuales a cargo del CONTRATISTA, éste autoriza expresamente, mediante el presente documento a la Entidad para efectuar la tasación y cobro, previo requerimiento, de multas diarias sucesivas del 0,1% del valor total del contrato, sin que éstas sobrepasen del 10% del valor total del mismo. La liquidación de las multas la efectuará el interventor en las actas parciales de recibo y en el acta final y/o de recibo de la obra, según sea el momento en que se ocasionen, y su cobro se efectuará descontando el valor de las mismas en los pagos parciales y/o final, según sea del caso. En el evento en que no puedan ser descontadas oportunamente o no sean pagadas dentro del mes siguiente a su tasación por parte del CONTRATISTA, se incluirán en la liquidación efectuada, la cual prestará mérito ejecutivo, y su cobro podrá efectuarse con cargo a la garantía de cumplimiento. De las multas tasadas, impuestas y cobradas, se informará a la cámara de comercio. DECIMA OCTAVA: RELACION LABORAL. Las personas que sean contratadas para el desarrollo de las labores del presente contrato por parte del contratista, tendrán vínculo o relación laboral única y exclusivamente por su cuenta y El Municipio se exonera de cualquier acreencia laboral o de otra índole por el no pago de los salarios y prestaciones sociales. DECIMA NOVENA: OBLIGACIONES DEL CONTRATISTA. En virtud del presente contrato, el Contratista se obliga para con el Municipio a: 1). Dar cumplimiento al objeto del contrato de acuerdo con cada una de las partes estipuladas en él. 2). Mantener una planta de personal suficiente e idónea para la adecuada ejecución

Pasos firmes hacia el progreso

MANUAL DE PROCESOS Y PROCEDIMIENTOS		ALCALDIA MUNICIPAL DE TUTA	
Macroproceso: APOYO		Departamento de Boyacá	
Subproceso: CONTRATACION	Código	CO-F-CA-13	Página 5 de 6
	Versión	01	
Formato CONTRATO	Vigencia desde	12-29-2013	

26

de las obras. 3). Programar un plan de trabajo adecuado y ajustado al plazo del contrato. 4). Atender las sugerencias presentadas por el Alcalde. 5). Elaborar y presentar informes que el Municipio o interventor le solicite y con la frecuencia que este requiera. 6). A obrar con lealtad y buena fe en cada una de las etapas contractuales, evitando dilataciones 7). Mantener la reserva profesional sobre la información que le sea suministrada para el desarrollo del objeto del contrato. 8). A aplicar la reglamentación correspondiente en asuntos relativos a salud ocupacional y seguridad industrial y a colocar las correspondientes señales preventivas en el sitio de la obra, poseer botiquín de primeros auxilios en el sitio de la obra. 9). A instalar una valla informativa de acuerdo a las exigencias plasmadas en los pliegos de condiciones" PARAGRAFO 1.: El contratista será responsable ante las autoridades de los actos u omisiones en el ejercicio de las actividades que desarrolle en virtud del presente contrato cuando en ello se cause perjuicio a la Administración o a terceros, igualmente se hará responsable en los términos del artículo 52 de la Ley 80 de 1993. PARAGRAFO 2: El Municipio se obliga a: 1) Cancelar la suma estipulada en la Cláusula segunda en la oportunidad y forma estipulada en la Cláusula tercera del contrato, 2) Suministrar en forma oportuna la información solicitada por el contratista, 3) Exigir al Contratista la ejecución idónea y oportuna del objeto del contrato, 4) Cumplir y hacer cumplir las condiciones pactadas en el presente contrato y en los documentos que forman parte. VIGESIMA: CADUCIDAD, el Municipio podrá declarar la caducidad del presente contrato cuando se presente alguna de las circunstancias previstas en el artículo 18 de la ley 80 de 1993, artículo 82 de la ley 104 de 1993, VIGESIMA PRIMERA: SOLUCION DIRECTA DE CONTROVERSIAS CONTRACTUALES: las partes en aras de buscar en forma ágil, rápida y directa solución a las diferencias y discrepancias surgidas de la ejecución del contrato acudirán a los mecanismos de solución previstos en la ley, tales como la conciliación, amigable composición, y transacción VIGESIMA SEGUNDA: PERFECCIONAMIENTO Y EJECUCION DEL CONTRATO Suscrito este contrato se entenderá perfeccionado con su suscripción por las partes, en desarrollo del artículo 41 de la Ley 80 de 1993. Para su ejecución se requiere de la aprobación de la garantía única y de la existencia de la disponibilidad presupuestal sin perjuicio de que se efectuó el registro presupuestal correspondiente. EL CONTRATISTA se compromete a presentar paz y salvo Municipal, a pagar el impuesto de timbre si hay lugar a ello y a suscribir las garantías correspondientes. PARAGRAFO: Si transcurridos diez (10) días hábiles de la firma del presente Contrato y el Contratista no ha cumplido con los anteriores requisitos, el Municipio podrá cancelar el Contrato mediante resolución motivada. VIGESIMA TERCERA: DOCUMENTOS Los documentos que a continuación se relacionan, se consideran para todos los efectos parte integrante del presente Contrato y en consecuencia producen sus mismos efectos y obligaciones jurídicas y contractuales: a) Disponibilidad Presupuestal. b) Propuesta presentada por el Contratista y los documentos adjuntos presentados con la misma, en aquellas partes presentadas por el Municipio. c) Paz Y Salvo y Garantías a que haya lugar. d) Las Actas que mediante la ejecución del Contrato se redacten y firmen por las partes. e) formularios de afiliación al sistema de seguridad social y aportes parafiscales conforme a lo regulado en la ley 100 de 1993 y 782 de 2002, 1150 de 2007 artículo 23 f) Anexos, bitácora o libro de obra, demás actas y documentos que suscriban las partes contratantes. VIGESIMA CUARTA: REGIMEN LEGAL. El presente contrato está sometido en un todo a la Ley Colombiana, a la jurisdicción de sus tribunales, y se rige por las disposiciones civiles y comerciales pertinentes, salvo en las materias particulares reguladas por la Ley 80 de 1993, ley 1150 de 2007 y decreto 1510 de 2013. VIGESIMA QUINTA: DOMICILIO CONTRACTUAL. Para todos los efectos, las partes contratantes deberán dirigirse a la siguiente dirección: Edificio Municipal Calle 5 Nro. 6-41, teléfono 0987351368, Municipio de Tuta. Las notificaciones o comunicaciones entre las partes contratantes, deberán dirigirse a las siguientes direcciones: a). EL MUNICIPIO, Edificio Municipal b) El CONTRATISTA, Carrera 9 A Nro. 11 A-28 de Tunja, teléfono fijo 0987433512, e-mail calingltda@yahoo.es, en señal de conformidad las partes suscriben el presente documento en dos ejemplares del mismo tenor, en Tuta, a los once (11) días del mes de noviembre del año dos mil catorce (2014).

POR EL MUNICIPIO

POR EL CONTRATISTA

WILDER IVAN SUESCA OCHOA
Alcalde Municipal

CALING LTDA R/L HENRY ORLANDO BUITRAGO
ORTEGA
Contratista

Elaboró:	Revisó:	Aprobó:
FIRMA:		
NOMBRE:	CARLOS JOSE GUACHETA CUESTA	WILDER IVAN SUESCA OCHOA
CARGO:	SECRETARIO DE OBRAS PUBLICAS	ALCALDE MUNICIPAL
FECHA:	noviembre 11 de 2014	noviembre 11 de 2014

Pasos firmes hacia el progreso

e-mail alcaldia@tuta-boyaca.gov.co Calle 5 Nro. 6-41, Teléfono 0987 351368
Código postal 150401

MANUAL DE PROCESOS Y PROCEDIMIENTOS		ALCALDIA MUNICIPAL DE TUTA	
Macroproceso: APOYO		Departamento de Boyacá	
Subproceso: CONTRATACION	Código	CO-F-CA-19	Página 1 de 2
	Versión	01	
Formato CONTRATO ADICIONAL LICITACION PUBLICA	Vigencia desde	12-29-2013	

**CONTRATO ADICIONAL AL CONTRATO PRINCIPAL DE OBRA No. MTLP-006/2014,
DE FECHA NOVIEMBRE 11 DE 2014**

CONTRATISTA CALING LTDA R/L HENRY ORLANDO BUITRAGO ORTEGA
CONTRATANTE MUNICIPIO DE TUTA
OBJETO CONSTRUCCION TANQUE DE ALMACENAMIENTO Y OBRAS COMPLEMENTARIAS SECTOR PLANTA DE TRATAMIENTO DEL ACUEDUCTO VEREDA RIO DE PIEDRAS DEL MUNICIPIO DE TUTA.
VALOR ADICIONAL TREINTA Y SEIS MILLONES QUINIENTOS CUARENTA Y CUATRO MIL DOSCIENTOS TREINTA Y UN PESOS CON 15/100 (\$36.544.231,15) M/CTE .

Entre los suscritos: **WILDER IVAN SUESCA OCHOA**, mayor de edad, identificado con la cédula de ciudadanía N° 4.288.034 de Tuta, en su calidad de Alcalde del Municipio de Tuta con número de identificación tributaria 800.027.292-3, y como tal su representante legal, según consta en la escritura Pública de posesión No 456 del 29 de Diciembre de 2011 otorgada por la Notaria Única del Círculo de Toca y facultado por Honorable Concejo Municipal conforme al Acuerdo No 031 del 12 de Noviembre de 2013, para suscribir el presente CONTRATO actúa en nombre y representación del Municipio de Tuta, quien en adelante y para efectos de este CONTRATO se denominará EL MUNICIPIO, de una parte; y por otra Parte, la firma **CALING LTDA** con NIT 900084682-8, representada legalmente por la ingeniero **HENRY ORLANDO BUITRAGO ORTEGA** con cedula de ciudadanía 6.763.578 de Tunja y M.P 01191-0078 CPITVC, con domicilio en la Carrera 9 A Nro. 11 A-28 de Tunja, teléfono fijo 0987433512, e-mail calingltida@yahoo.es, quien para el presente contrato se denominará el **CONTRATISTA**, persona que bajo la gravedad de juramento manifiesta que no se halla incurso en ninguna de las circunstancias de inhabilidad o incompatibilidad establecidas en nuestro ordenamiento jurídico, celebramos el siguiente contrato de Obra Adicional al Contrato de obra Principal Nro. MTLP-006/2014 de fecha 11 de noviembre de 2014, que se regirá por la ley 80 de 1993, ley 1150 de 2007 y demás normas que rigen la materia, teniendo en cuenta las siguientes consideraciones: a) Que en la vigencia 2014 existe disponibilidad en el presupuesto general del municipio en los rubros: CONSTRUCCION, AMPLIACION DE SISTEMA DE ACUEDUCTOS MUNICIPALES y DOTACION, OPERACIÓN ACUEDUCTOS MUNICIPALES b) Que el municipio de Tuta celebro el contrato de obra pública MTLP-006/2014 para la CONSTRUCCION TANQUE DE ALMACENAMIENTO Y OBRAS COMPLEMENTARIAS SECTOR PLANTA DE TRATAMIENTO DEL ACUEDUCTO VEREDA RIO DE PIEDRAS DEL MUNICIPIO DE TUTA en mención y en atención a las diferentes solicitudes por parte de la junta del acueducto de rio de Piedras, se ve la necesidad de adicionar el contrato de obra mtlp-006/2014 ya que no se cuenta con una estructura para el desarenador de la planta de tratamiento de agua y de acuerdo a los últimos aguaceros la planta de tratamiento no ha trabajado muy bien por la falta de esta estructura y de lo cual se tiene el terreno y la ubicación del desarenador, siendo esta una estructura necesaria para evitar que la planta de tratamiento colapse cuando se presentan fuertes aguaceros en la zona ya que el rio arrastra sedimentos y material solido pesados que si llegan a los filtros de la planta los colmataría y dejaría sin servicio esta infraestructura de potabilización de agua, sin embargo de acuerdo a los recursos financieros obtenidos al momento de abrir la licitación se contrataron las cantidades y actividades previstas en dicho proceso sin embargo se han adelantado gestiones para la asignación de recursos y con la adición del presupuesto en el mes de noviembre de 2014 se ha previsto la adición del contrato de la licitación 003/2014 que corresponde al contrato MTLP-006/2014 con ello ejecutando una obra indispensable como es el tanque de almacenamiento desarenador y otras obras complementarias para que el acueducto funcione adecuadamente. c) Que esta contratación se puede ejecutar de acuerdo a lo permitido en el artículo 40 y su parágrafo de la Ley 80 de 1993 d) Que en el presente contrato adicional únicamente serán ajustadas las cláusulas que sufren variación, las demás seguirán rigiéndose por lo estipulado en el contrato principal. **CLAUSULA SEGUNDA: PRECIO.** El valor del presente contrato adicional es por la suma de **TREINTA Y SEIS MILLONES QUINIENTOS CUARENTA Y CUATRO MIL DOSCIENTOS TREINTA Y UN PESOS CON 15/100 (\$36.544.231,15) M/CTE** , los cuales se adicionan al valor del contrato principal, para un valor total de **TRESCIENTOS CUATRO MILLONES CIENTO TREINTA MIL SETECIENTOS TREINTA Y SIETE PESOS CON 34/100 (\$304.130.737,34) M/CTE.** **PARAGRAFO 1.** En todo caso el valor final es el que resulte de multiplicar las cantidades de obra realmente ejecutadas por el valor unitario pactado.

Pasos firmes hacia el progreso

e-mail alcaldia@tuta-boyaca.gov.co Calle 5 Nro. 6-41, Teléfono 0987 351368
Código postal 150401

28

MANUAL DE PROCESOS Y PROCEDIMIENTOS		ALCALDIA MUNICIPAL DE TUTA	
Macroproceso: APOYO		Departamento de Boyacá	
Subproceso: CONTRATACION	Código	CO-F-CA-19	Página 2 de 2
	Versión	01	
Formato CONTRATO ADICIONAL LICITACION PUBLICA	Vigencia desde	12-29-2013	

CONSTRUCCION TANQUE DE ALMACENAMIENTO Y OBRAS COMPLEMENTARIAS SECTOR PLANTA DE TRATAMIENTO DEL ACUEDUCTO VEREDA RIO DE PIEDRAS DEL MUNICIPIO DE TUTA					
ITEM	DESCRIPCION	UND	CANT	V/UNIT.	V./TOTAL
2	LOCALIZACION Y REPLANTEO	M2	35	3.248,00	113.680,00
4	EXCAVACION MANUAL EN MATERIAL COMUN	M3	35	25.200,00	882.000,00
6	RELLENO SUBBASE GRANULAR COMPACTADO CON PLANCHA VIBRADORA	M3	25	65.427,00	1.635.675,00
7	BASE EN CONCRETO POBRE E=0.05 m. 14 MPa - (2000 PSI)	M2	45	19.680,00	885.600,00
8	SUMINISTRO FIGURADA Y AMARRE DE ACERO 60000 PSI	KG	3.198,99	2.956,00	9.456.214,44
9	CONCRETO DE 3000 PSI IMPERMEABILIZADO PARA PLACA CONTRA PISO	M3	3,5	523.243,00	1.831.350,50
11	SUMINISTRO E INSTALACION SINTA SIKA PVC -0-22	ML	30	31.106,00	933.180,00
12	CONCRETO SIMPLE DE 28 Mpa (4000 PSI) IMPERMEABILIZADO PARA MUROS	M3	16,7	740.913,00	12.373.247,10
SUBTOTAL					28.110.947,04
A.I.U 30%					8.433.284,11
TOTAL					36.544.231,15

CLAUSULA TERCERA: FORMA DE PAGO: El MUNICIPIO cancelará al CONTRATISTA el valor del presente contrato adicional se pagara de la siguiente forma: el presente contrato adicional Se pagará un 50% en un acta parcial de acuerdo al flujo de caja y avance de la obra, un 50% del valor total del Contrato, previo informe del interventor en donde se constate la ejecución y entrega del 100% de las obras objeto del contrato y acta de liquidación final, así. a) Un único pago parcial por un valor del 50% del valor del contrato, se hará una vez se demuestre un avance de la obra como mínimo del 50%, y no antes de 15 días. b) El 50% restante del valor total del Contrato, previo informe del interventor en donde se constate la ejecución y entrega del 100% de la obra y recibo final y liquidación del contrato. El pago final se encuentra supeditado para su pago a la legalización previa del acta de liquidación del contrato. El pago final se encuentra supeditado para su pago a la legalización previa del acta de liquidación del contrato, pago de parafiscales, FIC y demás impuestos y emolumentos a que haya lugar. **CLAUSULA CUARTA: SUJECION A LAS APROPIACIONES PRESUPUESTALES:** Los pagos a que se obliga EL MUNICIPIO, en virtud de este contrato Adicional se subordinan a las apropiaciones que con tal fin se ordenen en su presupuesto para la vigencia fiscal de 2014, Códigos 23131101 de nombre CONSTRUCCION, AMPLIACION DE SISTEMA DE ACUEDUCTOS MUNICIPALES por un valor de (\$15.601.136,00) y la cuenta 23210301 de nombre DOTACION, OPERACIÓN ACUEDUCTOS MUNICIPALES por un valor de (\$20.943.095,15), de fecha de 09 de diciembre de 2014. **PARAGRAFO:** Los pagos a los que se compromete el Contratante se encuentran Subordinados a las Apropriaciones Presupuestales. **CLAUSULA QUINTA: PLAZO PARA LA EJECUCION Y VIGENCIA DEL CONTRATO ADICIONAL.** El presente contrato no requiere adicional en tiempo por lo tanto se entiende que el plazo total es de noventa (90) días a partir de la firma del acta de inicio de obra. **PARAGRAFO.** El contrato permanecerá vigente por cuatro (4) meses más para efectos de la liquidación, aplicación de sanciones pecuniarias a que hubiere lugar **CLAUSULA SEXTA: PERFECCIONAMIENTO Y EJECUCION DEL CONTRATO:** Suscrito este contrato se entenderá perfeccionado con su suscripción por las partes, en desarrollo del artículo 41 de la Ley 80 de 1993. Para que pueda continuarse la ejecución se requiere la aprobación de la adición y prórroga de la garantía única establecida en el contrato inicial y de la existencia de la disponibilidad presupuestal sin perjuicio de que se efectuó el registro presupuestal correspondiente. Quedan vigentes todas las estipulaciones que no se hayan modificado por lo acordado en este documento. No siendo otro el objeto de este contrato y para constancia se firma el presente contrato a los dieciocho (18) días del mes de diciembre de 2014.

POR EL MUNICIPIO

POR EL CONTRATISTA

WILDER IVAN SUESCA OCHOA

CALING LTDA R/L HENRY ORLANDO BUITRAGO ORTEGA
Contratista

Alcalde Municipal
Elaboró:

Revisó:

Aprobó:

FIRMA: CARLOS JOSE GUACHETA CUESTA
NOMBRE: SECRETARIO DE OBRAS PUBLICAS
CARGO: DICIEMBRE 18 DE 2014
FECHA:

DEISY LORENA RAMIREZ CELY
SECRETARIA DE GOBIERNO
DICIEMBRE 18 DE 2014

WILDER IVAN SUESCA OCHOA
ALCALDE MUNICIPAL
DICIEMBRE 18 DE 2014

Pasos firmes hacia el progreso

e-mail alcaldia@tuta-boyaca.gov.co Calle 5 Nro. 6-41, Teléfono 0987 351368
Código postal 150401

MANUAL DE PROCESOS Y PROCEDIMIENTOS		ALCALDIA MUNICIPAL DE TUTA Departamento de Boyacá	
Macroproceso: APOYO		Código	CO-F-CA-19
Subproceso: CONTRATACION		Versión	01
Formato CONTRATO ADICIONAL LICITACION PUBLICA		Vigencia desde	12-29-2013

29

CONTRATO ADICIONAL 2 AL CONTRATO PRINCIPAL DE OBRA No. MTLP-006/2014, DE FECHA NOVIEMBRE 11 DE 2014

CONTRATISTA CALING LTDA R/L HENRY ORLANDO BUITRAGO ORTEGA
CONTRATANTE MUNICIPIO DE TUTA
OBJETO CONSTRUCCION TANQUE DE ALMACENAMIENTO Y OBRAS COMPLEMENTARIAS SECTOR PLANTA DE TRATAMIENTO DEL ACUEDUCTO VEREDA RIO DE PIEDRAS DEL MUNICIPIO DE TUTA.
VALOR ADICIONAL CUARENTA Y DOS MILLONES CUATROCIENTOS SESENTA Y NUEVE MIL QUINIENTOS NOVENTA Y SIETE PESOS (\$42.469.597,00) M/CTE .
PLAZO ADICIONAL QUINCE (15) DIAS

Entre los suscritos: **WILDER IVAN SUESCA OCHOA**, mayor de edad, identificado con la cédula de ciudadanía N° 4.288.034 de Tuta, en su calidad de Alcalde del Municipio de Tuta con número de identificación tributaria 800.027.292-3, y como tal su representante legal, según consta en la escritura Publica de posesion No 456 del 29 de Diciembre de 2011 otorgada por la Notaria Única del Circulo de Toca y facultado por Honorable Concejo Municipal conforme al Acuerdo No 057 del 19 de Diciembre de 2014, para suscribir el presente CONTRATO actúa en nombre y representación del Municipio de Tuta, quien en adelante y para efectos de este CONTRATO se denominado EL MUNICIPIO, de una parte; y por otra Parte, la firma **CALING LTDA** con NIT 900084682-8, representada legalmente por la ingeniero **HENRY ORLANDO BUITRAGO ORTEGA** con cedula de ciudadanía 6.763.578 de Tunja y M.P 01191-0078 CPITVC, con domicilio en la Carrera 9 A Nro. 11 A-28 de Tunja, teléfono fijo 0987433512, e-mail calingltada@yahoo.es, quien para el presente contrato se denominara el **CONTRATISTA**, persona que bajo la gravedad de juramento manifiesta que no se halla incurso en ninguna de las circunstancias de inhabilidad o incompatibilidad establecidas en nuestro ordenamiento jurídico, celebramos el siguiente contrato de Obra Adicional 2 al Contrato de obra Principal Nro. MTLP-006/2014 de fecha 11 de noviembre de 2014, que se registrá por la ley 80 de 1993, ley 1150 de 2007 y demás normas que rigen la materia, teniendo en cuenta las siguientes consideraciones: a) Que en la vigencia 2015 existe disponibilidad en el presupuesto general del municipio en los rubros: Construcción Ampliación de Sistemas de Acueductos Municipales b) Que el municipio de Tuta celebro el contrato de obra pública MTLP-006/2014 para la CONSTRUCCION TANQUE DE ALMACENAMIENTO Y OBRAS COMPLEMENTARIAS SECTOR PLANTA DE TRATAMIENTO DEL ACUEDUCTO VEREDA RIO DE PIEDRAS DEL MUNICIPIO DE TUTA en mención y en atención a las diferentes solicitudes por parte de la junta del acueducto de rio de Piedras, se ve la necesidad de adicionar el contrato de obra MTLP-006/2014 ya que no se cuenta con una estructura que garantice el suministro de agua a los habitantes de la parte alta siendo necesario la reubicación del tanque de 20000 litros para lo cual se debe construir infraestructura en concreto, red de conducción, sistema eléctrico, electro bomba y conexión a la red existente que garantice el suministro de agua potable desde el tanque de almacenamiento en construcción, además de otras obras complementarias en el tanque de almacenamiento y desarenador como lo es cajas de válvulas, válvulas y accesorios PVC, para lo cual se han hecho gestiones para la asignación de recursos y así lograr la terminación de la obra y darla al servicio de la comunidad que depende del acueducto Rio de Piedras, Santa Teresa y San Antonio. c) Que esta contratación se puede ejecutar de acuerdo a lo permitido en el artículo 40 y su parágrafo de la Ley 80 de 1993 d) Que en el presente contrato adicional únicamente serán ajustadas las cláusulas que sufren variación, las demás seguirán rigiéndose por lo estipulado en el contrato principal. **CLAUSULA SEGUNDA: PRECIO.** El valor del presente contrato adicional es por la suma de **CUARENTA Y DOS MILLONES CUATROCIENTOS SESENTA Y NUEVE MIL QUINIENTOS NOVENTA Y SIETE PESOS (\$42.469.597,00) M/CTE** , los cuales se adicionan al valor del contrato principal y adicional 1, para un valor total de **TRESCIENTOS CUARENTA Y SEIS MILLONES SEISCIENTOS MIL TREINTA Y TRES PESOS CON 34/100 (\$346.600.033,34) M/CTE.** **PARAGRAFO 1.** En todo caso el valor final es el que resulte de multiplicar las cantidades de obra realmente ejecutadas por el valor unitario pactado de acuerdo a las actas de fijación de precios no previstos y que forman parte del contrato. **CLAUSULA TERCERA: FORMA DE PAGO:** El MUNICIPIO cancelará al **CONTRATISTA** el valor del presente contrato adicional se pagara de la siguiente forma: el presente contrato adicional Se pagará un 50% en un acta parcial de acuerdo al flujo de caja y avance de la obra, un 50% del valor total del Contrato, previo

Pasos firmes hacia el progreso

MANUAL DE PROCESOS Y PROCEDIMIENTOS		ALCALDIA MUNICIPAL DE TUTA	
Macroproceso: APOYO		Departamento de Boyacá	
Subproceso: CONTRATACION	Código	CO-F-CA-19	Página 2 de 2
	Versión	01	
Formato CONTRATO ADICIONAL LICITACION PUBLICA	Vigencia desde	12-29-2013	

30

informe del interventor en donde se constate la ejecución y entrega del 100% de las obras objeto del contrato y acta de liquidación final, así. a) Un único pago parcial por un valor del 50% del valor del contrato, se hará una vez se demuestre un avance de la obra como mínimo del 50%, y no antes de 15 días. b) El 50% restante del valor total del Contrato, previo informe del interventor en donde se constate la ejecución y entrega del 100% de la obra y recibo final y liquidación del contrato. El pago final se encuentra supeditado para su pago a la legalización previa del acta de liquidación del contrato. El pago final se encuentra supeditado para su pago a la legalización previa del acta de liquidación del contrato, pago de parafiscales, FIC y demás impuestos y emolumentos a que haya lugar. **CLAUSULA CUARTA.: SUJECION A LAS APROPIACIONES PRESUPUESTALES:** Los pagos a que se obliga EL MUNICIPIO, en virtud de este contrato Adicional se subordinan a las apropiaciones que con tal fin se ordenen en su presupuesto para la vigencia fiscal de 2015, Códigos 23131101 de nombre Construcción Ampliación de Sistemas de Acueductos Municipales por un valor de (\$42.469.597,00), de fecha de 12 de abril de 2015. **PARAGRAFO:** Los pagos a los que se compromete el Contratante se encuentran Subordinados a las Apropiaciones Presupuestales. **CLAUSULA QUINTA: PLAZO PARA LA EJECUCION Y VIGENCIA DEL CONTRATO ADICIONAL.** El presente contrato requiere adicional en tiempo en quince (15) días más, por lo tanto se entiende que el plazo total es de ciento sesenta y cinco (165) días a partir de la firma del acta de inicio de obra, incluyendo ampliaciones de plazo concedidas. **PARAGRAFO.** El contrato permanecerá vigente por cuatro (4) meses más para efectos de la liquidación, aplicación de sanciones pecuniarias a que hubiere lugar **CLAUSULA SEXTA: PERFECCIONAMIENTO Y EJECUCION DEL CONTRATO:** Suscrito este contrato se entenderá perfeccionado con su suscripción por las partes, en desarrollo del artículo 41 de la Ley 80 de 1993. Para que pueda continuarse la ejecución se requiere la aprobación de la adición y prórroga de la garantía única establecida en el contrato inicial y de la existencia de la disponibilidad presupuestal sin perjuicio de que se efectúe el registro presupuestal correspondiente. Quedan vigentes todas las estipulaciones que no se hayan modificado por lo acordado en este documento. No siendo otro el objeto de este contrato y para constancia se firma el presente contrato a los doce (12) días del mes de abril de 2015.

POR EL MUNICIPIO

POR EL CONTRATISTA

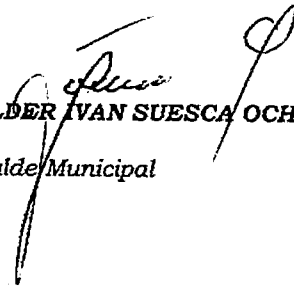
WILDER IVAN SUESCA OCHOA
 Alcalde Municipal

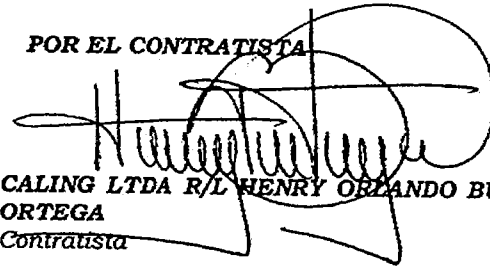
CALING LTDA R/L HENRY ORLANDO BUTRAGO ORTEGA
 Contratista

Elaboró:
FIRMA:
NOMBRE: CARLOS JOSE GUAJACHETA CUESTA
CARGO: SECRETARIO DE OBRAS PUBLICAS
FECHA: Abril 12 de 2015

Revisó:
FIRMA:
NOMBRE: DEISY JOYANA RAMIREZ CELY
CARGO: SECRETARIA DE GOBIERNO
FECHA: Abril 12 de 2015

Aprobó:
FIRMA:
NOMBRE: WILDER IVAN SUESCA OCHOA
CARGO: ALCALDE MUNICIPAL
FECHA: Abril 12 de 2015

Pasos firmes hacia el progreso

**REPUBLICA DE COLOMBIA
DEPARTAMENTO DE BOYACA
MUNICIPIO DE TUTA
ACTA DE LIQUIDACION FINAL**

FECHA PRESENTE ACTA: 06 DE JULIO DE 2015
 CONTRATO: MTLP-006/2014
 CONTRATANTE: MUNICIPIO DE TUTA
 CONTRATISTA: CALING LTDA R/L HENRY ORLANDO BUITRAGO ORTEGA

INTERVENTOR: NELSON RICARDO PRIETO ACEVEDO
 OBJETO: CONTRUCCION TANQUE DE ALMACENAMIENTO Y OBRAS COMPLEMENTARIAS SECTOR PLANTA DE TRATAMIENTO DEL ACUEDUCTO VEREDA RIO DE PIEDRAS DEL MUNICIPIO DE TUTA

VALOR INICIAL: \$ 267.586.506,19
 VALOR INICIAL: \$ 36.544.231,15
 VALOR INICIAL: \$ 42.469.597,00
 VALOR TOTAL: \$ 346.600.334,34

PLAZO DE EJECUCION INICIAL: NOVENTA (90) DIAS
 PLAZO DE EJECUCION ADICIONAL: TREINTA (30) DIAS
 PLAZO DE EJECUCION AMPLIACION 1: TREINTA (30) DIAS
 PLAZO DE EJECUCION AMPLIACION 2: QUINCE (15) DIAS
 FECHA DE INICIACION: 18 DE NOVIEMBRE DE 2014
 FECHA DE TERMINACION INICIAL: 15 DE FEBRERO DE 2015
 FECHA DE TERMINACION ADICIONAL: 17 DE MARZO DE 2015
 FECHA DE TERMINACION AMPLIACION 1: 16 DE ABRIL DE 2015
 FECHA DE TERMINACION AMPLIACION 2: 01 DE MAYO DE 2015
 NUEVA FECHA DE TERMINACION: 01 DE MAYO DE 2015

En las oficinas de la Alcaldía del Municipio de Tuta del Departamento de Boyacá, a los seis (06) días del mes de julio de 2015 se reunieron: WILDER IVAN SUESCA OCHOA alcalde Municipal, HENRY ORLANDO BUITRAGO ORTEGA R/L CALING LTDA, en calidad de contratista, NELSON RICARDO PRIETO ACEVEDO, en calidad de interventor Externo y CARLOS JOSE GUACHETA CUESTA, Secretario de Obras Públicas en calidad de supervisor por parte del municipio, con el fin de suscribir la presente acta:

DINEROS RECIBIDOS POR EL CONTRATISTA		
DESCRIPCION	FECHA	VALOR PAGADO
Anticipo inicial		\$ 0,00
Acta Parcial Nro. 1	28 DE DICIEMBRE DE 2014	\$ 152.056.629,27
Acta Parcial Nro. 2	30 DE ABRIL DE 2015	\$ 176.819.908,81
Valor Total Recibido (3)		\$ 328.876.538,08

VALOR TOTAL CONTRATADO		
Valor total contratado (1)		\$346.600.334,34
Valor total obra ejecutada	\$328.876.538,08	
Saldo no ejecutado (4)	\$ 17.723.796,26	
SUMAS IGUALES	\$346.600.334,34	\$346.600.334,34

MULTAS		
Valor multas impuestas		\$0,00
Valor multas canceladas	\$0,00	
Valor saldo de multas (6)	\$0,00	
SUMAS IGUALES	\$0,00	\$0,00

32

AMORTIZACION ANTICIPO		
Valor total anticipo recibido		\$0,00
Valor amortización	\$0,00	
SUMAS IGUALES	\$0,00	\$0,00

BALANCE GENERAL		
Valor total contratado (1)		\$346.600.334,34
Valor total recibido (3)	\$328.876.538,08	
Valor saldo multas (6)	0,00	
Valor saldo no ejecutado (4)	\$ 17.723.796,26	
Saldo a favor del contratista	0,00	
Saldo en contra	0,00	
SUMAS IGUALES	\$346.600.334,34	\$346.600.334,34

CONSTANCIAS

En este estado las partes firmantes están totalmente de acuerdo con la presente liquidación y dejamos las siguientes constancias de acuerdo con lo estipulado con el contrato:

- 1- Que el recibo de los trabajos terminados, no releva al contratista de sus responsabilidades y obligaciones a que hace referencia el contrato y las normas legales vigentes.
- 2- Que la obra fue entregada por el contratista y recibida a entera satisfacción del municipio de Tuta - Boyacá.
- 3- Que en esta acta quedan incluidos los valores de toda obra ejecutada.
- 4- El contratista garantiza que los pagos por conceptos de sueldos, jornales, honorarios y todas las prestaciones sociales han sido realizadas y se encuentra a Paz y salvo con cada uno de los trabajadores que participaron en la obra
- 5- Que el contratista ha constituido las garantías de acuerdo a lo estipulado en el contrato y el valor de la póliza de estabilidad y buen funcionamiento de la obra es por \$65.775.307,60 a partir del treinta (29) de abril de 2015, por cinco (5) años para lo cual deberá ampliar la vigencia de la póliza por este concepto.
- 6- Que la aprobación de las garantías especialmente la de estabilidad de obra, será condición necesaria para que esta acta produzca efectos legales y contractuales
- 7- El Contratista manifiesta que el Municipio de Tuta cumplió con todas las obligaciones contractuales.
- 8- Que hacen parte de esta acta de liquidación el acta de obra final No. 02 donde se detallan las cantidades, al igual que el recibo de pago de los aportes a la Caja de Compensación Familiar, ICBF, SENA y al FIC.
- 9- El contratista, se compromete a no elevar reclamaciones posteriores contra la Administración Municipal de Tuta por lo relacionado con la presente Acta de Liquidación
- 10- Que no hubo rendimientos financieros por ningún concepto

Para constancia se firma por los que en ella intervinieron.

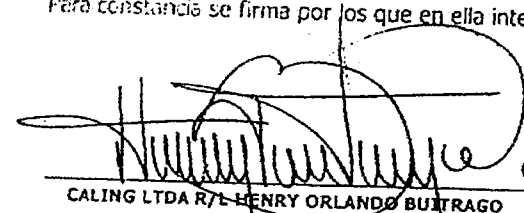
 CALING LTDA R/L HENRY ORLANDO BUITRAGO
 ORTEGA
 Contratista

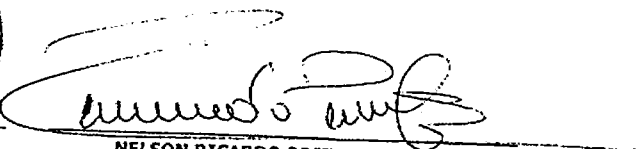
 NELSON RICARDO PRIETO ACEVEDO
 Interventor

 WILDER IVAN SUESCA OCHOA
 Alcalde Municipal

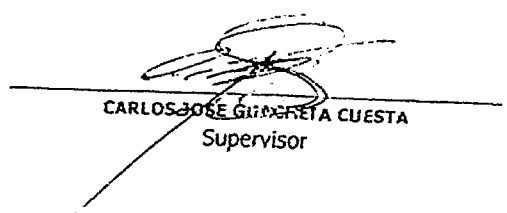
 CARLOS JOSÉ GUZMÁN CUESTA
 Supervisor

REPUBLICA DE COLOMBIA
DEPARTAMENTO DE BOYACA
MUNICIPIO DE TUTA
ACTA DE RECIBO FINAL

FECHA PRESENTE ACTA: 30 DE ABRIL DE 2015
 CONTRATO: MTLP-006/2014
 CONTRATANTE: MUNICIPIO DE TUTA
 CONTRATISTA: CALING LTDA R/L HENRY ORLANDO BUITRAGO ORTEGA
 INTERVENTOR: NELSON RICARDO PRIETO ACEVEDO
 OBJETO: CONTRUCCION TANQUE DE ALMACENAMIENTO Y OBRAS COMPLEMENTARIAS SECTOR PLANTA DE TRATAMIENTO DEL ACUEDUCTO VEREDA RIO DE PIEDRAS DEL MUNICIPIO DE TUTA

VALOR INICIAL: \$ 267.586.506,19
 VALOR ADICIONAL 1: \$ 36.544.231,15
 VALOR ADICIONAL 2: \$ 42.469.597,00
 VALOR TOTAL: \$ 346.600.334,34
 PLAZO DE EJECUCION INICIAL: NOVENTA (90) DIAS
 PLAZO DE EJECUCION ADICIONAL: TREINTA (30) DIAS
 PLAZO DE EJECUCION AMPLIACION 1: TREINTA (30) DIAS
 PLAZO DE EJECUCION AMPLIACION 2: QUINCE (15) DIAS
 FECHA DE INICIACION: 18 DE NOVIEMBRE DE 2014
 FECHA DE TERMINACION INICIAL: 15 DE FEBRERO DE 2015
 FECHA DE TERMINACION ADICIONAL: 17 DE MARZO DE 2015
 FECHA DE TERMINACION AMPLIACION 1: 16 DE ABRIL DE 2015
 FECHA DE TERMINACION AMPLIACION 2: 01 DE MAYO DE 2015
 NUEVA FECHA DE TERMINACION : 01 DE MAYO DE 2015

En las oficinas de la Alcaldía del Municipio de Tuta del Departamento de Boyacá, a los treinta (30) días del mes de abril de 2015 se reunieron: WILDER IVAN SUESCA OCHOA alcalde Municipal, HENRY ORLANDO BUITRAGO ORTEGA P/L CALING LTDA, en calidad de contratista, NELSON RICARDO PRIETO ACEVEDO, en calidad de interventor Externo y CARLOS JOSE GUACHETA CUESTA, Secretario de Obras Públicas en calidad de supervisor por parte del municipio, con el fin de suscribir la presente acta de Obra Final

DESCRIPCION	FECHA	VALOR PAGADO
Anticipo		\$ 0,00
Acta Parcial Nro. 01		\$ 152.056.629,27
Acta Parcial Nro. 02	30 DE ABRIL DE 2015	\$ 176.819.908,81
VALOR TOTAL PAGADO		\$ 328.876.538,08

CONSTANCIAS

- 1 Que el contratista garantiza la estabilidad de la obra y por lo tanto la calidad de todos y cada uno de los elementos estructurales.
- 2 Que las obras incluídas en la presente acta de recibo final se hacen de acuerdo con el acta de recibo de obra firmada entre el Alcalde Municipal, el Secretario de Obras Publicas del municipio y el Contratista.
- 3 Que el Contratista otorgará las garantías enumeradas en el contrato y de conformidad con la Cláusula Novena del mismo.
- 4 Que el Contratista garantiza su responsabilidad ante los trabajadores que tuvo en la ejecución del presente contrato, por sueldos jornales, honorarios y todas las prestaciones sociales.
- 5 Que el contratista se responsabiliza exclusivamente ante terceros por cualquier queja o reclamación que estos pueden presentar directa o indirectamente a la Alcaldía Municipal.
- 6 Que a partir de la fecha cesa la responsabilidad del Contratista por los daños que sean causados por terceros a la obra.

en constancia se firma por los que en esta intervinieron:

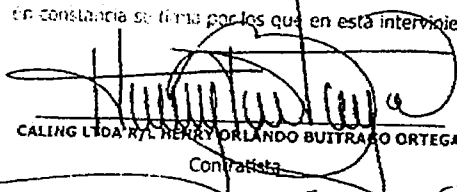
 CALING LTDA R/L HENRY ORLANDO BUITRAGO ORTEGA
 Contratista

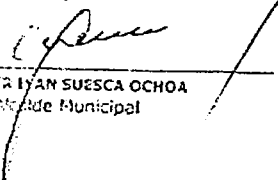
 WILDER IVAN SUESCA OCHOA
 Alcalde Municipal

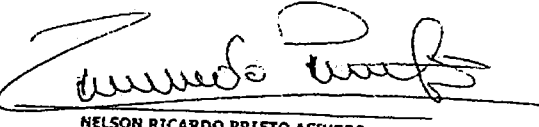
 NELSON RICARDO PRIETO ACEVEDO
 Interventor

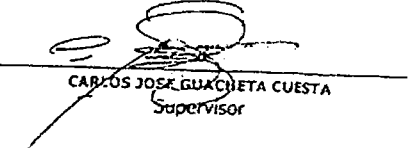
 CARLOS JOSE GUACHETA CUESTA
 Supervisor

REPUBLICA DE COLOMBIA
DEPARTAMENTO DE BOYACA
MUNICIPIO DE TUTA

CONTRATO: MTLP-006/2014
 OBJETO: CONSTRUCCION TANQUE DE ALMACENAMIENTO Y OBRAS COMPLEMENTARIAS SECTOR PLANTA DE TRATAMIENTO DEL ACUEDUCTO VEREDA RIO DE PIEDRAS DEL MUNICIPIO DE TUTA

CONTRATISTA: CALING LTDA R/L HENRY ORLANDO BUITRAGO ORTEGA
 INTERVENOR: NELSON RICARDO PRIETO ACEVEDO

FECHA DE INICIACION REAL: 18 DE NOVIEMBRE DE 2014
 FECHA DE TERMINACION SEGUN CONTRATO: 15 DE FEBRERO DE 2015
 FECHA DE TERMINACION PRIORROGA 1: 17 DE MARZO DE 2015
 FECHA DE TERMINACION PRIORROGA 2: 16 DE ABRIL DE 2015
 FECHA DE TERMINACION PRIORROGA 3: 01 DE MAYO DE 2015
 FECHA DE TERMINACION REAL: 01 DE MAYO DE 2015

HOJA 1 DE 5
 ACTA FINAL
 MES: ABRIL
 ACTA No. 2
 FECHA:

30 DE ABRIL DE 2015

No.	DESCRIPCION	UN	CANT	N/UNITARIO	V/TOTAL	+/-	MODIFICACIONES		PRESENTE ACTA		ACUM. ACTA ANTERIOR		ACUMULADO	
							Cant.	Valor	Valor	Cant.	Valor	Cant.	Valor	
1.00	CAMPAAMENTO 36 M2	UNO	1.00	2.486.706,00	2.486.706,00	(-)	1,00	2.486.706,00	-2.486.706,00	1,00	2.486.706,00	0,00	0,00	
2.00	LOCALIZACION Y REPLANTEO	M2	154,44	3.246,00	50.162,12	(-)	0,00	0,00	0,00	154,44	2.886.706,00	154,44	0,00	
3.00	DESARROLLO MANUAL Y RETIRO	M2	154,44	7.564,00	859.304,16	(-)	154,44	859.304,16	0,00	0,00	501.621,12	0,00	501.621,12	
4.00	EXCAVACION MANUAL EN MATERIAL COMUN	M3	77,22	25.200,00	1.945.944,00	(-)	105,09	2.849.269,00	27,87	702.324,00	0,00	0,00	0,00	
5.00	EXCAVACION MECANICA EN CONGLOMERADO INC. RETIRO	M3	46,33	13.160,00	(-)	725,87	9.552.449,20	471,86	6.209.677,60	300,34	3.952.474,90	772,20	10.162.152,00	
6.00	RELLENO SUBBASE GRANULAR COMPACTADO CON PLANCHA VIBRADORA	M3	35,48	65.427,00	2.321.349,96	(-)	244,52	15.998.210,04	0,00	0,00	280,00	18.319.560,00	280,00	18.319.560,00
7.00	BASE EN CONCRETO POBRE E=0,05 m. 14 MPa - (2000 PSI)	M2	154,44	19.680,00	3.039.379,20	(-)	12,80	251.904,00	0,00	0,00	167,24	3.291.283,20	167,24	3.291.283,20
8.00	SUMINISTRO FIGURADO Y ARMARE DE ACERO 60000 PSI	KG	16.803,57	2.956,00	49.671.352,92	(-)	333,43	985.619,08	-777,13	-2.297.196,28	17.919,13	51.954.168,28	17.919,13	50.656.972,00
9.00	CONCRETO DE 3000 PSI IMPERMEABILIZADO PARA PLACA	M3	59,33	523.243,00	31.044.007,19	(-)	59,33	31.044.007,19	0,00	0,00	0,00	0,00	0,00	
10.00	CONCRETO SIMPLE DE 3000 PSI PARA TAPAS	M3	59,33	587.402,00	34.850.560,66	(-)	100,56	59.245.365,77	41,53	24.394.805,06	61,00	1.897.466,00	56,95	24.394.805,06
11.00	SUMINISTRO E INSTALACION SINTA SINA PVC-0,22	ML	65,45	31.106,00	2.035.887,70	(-)	122,35	3.805.819,10	-4,10	-127.534,60	0,00	1.897.466,00	0,00	1.897.466,00
12.00	CONCRETO SIMPLE DE 28 MPa (4000 PSI) IMPERMEABILIZADO PARA MUROS	M3	64,66	740.913,00	47.907.434,58	(-)	122,14	90.495.113,82	12,18	9.024.320,34	45,30	33.563.358,90	57,48	42.587.679,24
13.00	SUMINISTRO E INSTALACION TUBERIA PVC D=4" ROE 13,5	ML	150,35	58.762,00	8.834.866,70	(-)	150,35	8.834.866,70	0,00	0,00	0,00	0,00	0,00	
14.00	SUMINISTRO E INSTALACION ESCALERA METALICA D=4"	UND	2,00	220.000,00	440.000,00	(-)	1,00	220.000,00	3,00	660.000,00	0,00	0,00	3,00	660.000,00
15.00	SUMINISTRO E INSTALACION CODO PVC RADIO CORTO 90° D=4"	UND	5,00	125.523,00	627.615,00	(-)	3,00	376.569,00	8,00	1.004.184,00	0,00	0,00	8,00	1.004.184,00
16.00	SUMINISTRO E INSTALACION UNION PVC MECANICA D=4"	UND	4,00	61.453,00	245.812,00	(-)	6,00	369.216,00	2,00	122.905,00	0,00	0,00	2,00	122.905,00
17.00	SUMINISTRO E INSTALACION TEE PVC UM D=4" X=24"	UND	5,00	114.000,00	456.000,00	(-)	4,00	456.000,00	0,00	0,00	0,00	0,00	0,00	
18.00	SUMINISTRO E INSTALACION VALVULA COMPUERTA H.F. D=4" EXTREMO LISO, 250 PSI	UND	6,00	1.063.075,00	6.378.450,00	(-)	6,00	6.378.450,00	0,00	0,00	0,00	0,00	0,00	
19.00	SUMINISTRO E INSTALACION VALVULA DE CHEQUE H.F. D=4"	UND	2,00	1.497.890,00	2.995.780,00	(-)	2,00	2.995.780,00	0,00	0,00	0,00	0,00	0,00	
20.00	SUMINISTRO E INSTALACION PASES PARA MUROS	UND	10,00	500.000,00	5.000.000,00	(-)	10,00	5.000.000,00	0,00	0,00	0,00	0,00	0,00	
21.00	SUMINISTRO E INSTALACION TAPA LAMINA ALFAGOR INL ARTIC. ESMALTE Y CANDADO	UND	2,00	300.000,00	600.000,00	(-)	8,00	2.400.000,00	10,00	3.000.000,00	0,00	0,00	0,00	
22.00	SUMINISTRO E INSTALACION REGISTRO DE UGLA 4" TIPO PESADO	UND	4,00	745.000,00	2.984.000,00	(-)	0,00	0,00	4,00	2.984.000,00	0,00	0,00	4,00	2.984.000,00
23.00	TOTAL COSTO DIRECTO				205.835.773,99									
24.00	ADMINISTRACION (23,12%)				47.589.230,93									
25.00	IMPUESTOS (1,88%)				3.869.712,55									
26.00	UTILIDADES (5,00%)				10.294.276,70									
27.00	VALOR TOTAL				267.586.506,19									
28.00	CONTRATO ADICIONAL													
29.00	LOCALIZACION Y REPLANTEO	M2	35,00	65.427,00	113.740,00	(-)	65,44	303.168,32	58,34	189.456,32	0,00	0,00	58,34	189.456,32
30.00	EXCAVACION MANUAL EN MATERIAL COMUN	M3	35,00	105,00	882.000,00	(-)	2,15	73.836,00	32,07	3.315.102,00	0,00	0,00	32,07	3.315.102,00
31.00	RELLENO SUBBASE GRANULAR COMPACTADO CON PLANCHA VIBRADORA	M3	25,00	45.427,00	1.135.675,00	(-)	21,00	9.930.084,23	50,49	1.315.094,23	0,00	0,00	50,49	1.315.094,23
32.00	BASE EN CONCRETO POBRE E=0,05 m. 14 MPa - (2000 PSI)	M2	45,44	85.427,00	3.855.891,00	(-)	45,44	11.994.915,20	10,89	15.044.115,20	0,00	0,00	10,89	15.044.115,20

Handwritten signature and initials.

REPUBLICA DE COLOMBIA

DEPARTAMENTO DE BOYACA

MUNICIPIO DE TUTA

CONTRATO MTP-006/2014

OBJETO: CONTRUCCION TANQUE DE ALMACENAMIENTO Y OBRAS COMPLEMENTARIAS SECTOR PLANTA DE TRATAMIENTO DEL ACUEDUCTO VEREDA RIO DE PIEDRAS DEL MUNICIPIO DE TUTA

CONTRATISTA: CALING LTDA RIL HENRY ORLANDO BUITRAGO ORTEGA

INTERVENOR: NELSON RICARDO PRIETO ACEVEDO

V. INICIAL	\$ 267.586.506,19
V. ADICIONAL 1	\$ 36.544.231,15
V. ADICIONAL 2	\$ 42.469.597,00
VALOR TOTAL	\$ 346.600.334,34

FECHA DE INICIACION REAL

18 DE NOVIEMBRE DE 2014

FECHA TERMINACION SEGUN CONTRATO: 15 DE FEBRERO DE 2015

FECHA DE TERMINACION PROYECTADA 1: 17 DE MARZO DE 2015
 FECHA DE TERMINACION PROYECTADA 2: 16 DE ABRIL DE 2015
 FECHA DE TERMINACION PROYECTADA 3: 01 DE MAYO DE 2015
 FECHA DE TERMINACION REAL: 01 DE MAYO DE 2015

HOJA 1 DE 5

ACTA FINAL

MES: ABRIL

ACTA NO. 2

FECHA:

30 DE ABRIL DE 2015

CONDICIONES ORIGINALES

MODIFICACIONES

OBRA EJECUTADA

No.	DESCRIPCION	UN	CANT	V/UNITARIO	V/TOTAL	+/-	MODIFICACIONES		PRESENTE ACTA		ACUM. ACTA ANTERIOR		ACUMULADO	
							% OBRA EJEC.	% TIEMPO	Cant.	Valor	Cant.	Valor	Cant.	Valor
8,00	SUMINISTRO FIGURADA Y AMARRE DE ACERO 60000 PSI	KG	3,198,89	2,959,00	9,456,214,94	(-)	3,415,99	10,997,666,44	217,00	641,552,00	0,00	0,00	217,00	641,552,00
9,00	CONCRETO DE 3000 PSI IMPERMEABILIZADO PARA PLACA	M3	3,50	523,243,00	1,831,350,50	(-)	-0,78	-408,120,54	2,72	1,423,220,96	0,00	0,00	2,72	1,423,220,96
11,00	SUMINISTRO E INSTALACION SINTA SICA PVC-0,27	ML	30,00	31,106,00	933,180,00	(-)	30,00	933,180,00	0,00	0,00	0,00	0,00	0,00	0,00
12,0	CONCRETO SIMPLE DE 28 Mpa (4000 PSI) IMPERMEABILIZADO PARA MUROS	M3	15,70	740,913,00	12,373,247,10	(-)	16,70	12,373,247,10	0,00	0,00	0,00	0,00	0,00	0,00
	TOTAL COSTO DIRECTO				28,110,947,04									
	ADMINISTRACION (23,12%)				6,499,250,96									
	IMPREVISTOS (1,88%)				528,485,80									
	UTILIDADES (5,00%)				1,405,547,35									
	VALOR TOTAL				36,544,231,15									
	ITEMS ADICIONALES													
1,00	CONSTRUCCION BODEGA	UN		1,066,581,00					1,00	1,066,581,00	0,00	0,00	1,00	1,066,581,00
2,00	CONSTRUCCION DE FILTROS A CUALQUIER PROFUNDIDAD, CON MATERIAL FILTRANTE (GRAVAS Y RAJON SELECCIONADOS POR TAMAÑOS) SIN EXCAVACION, INCLUYE GEOTEXTILINT.2000	M3		154,859,00					7,10	1,099,498,90	0,00	0,00	7,10	1,099,498,90
3,00	CAJA VALVULAS LADRILLO DE 1*1*1,5	UNID		242,600,00					4,00	970,400,00	0,00	0,00	4,00	970,400,00
4,00	CAJA VALVULAS LADRILLO Y CONCRETO DE 1,3*0,9	UNID		350,673,00					2,00	701,346,00	0,00	0,00	2,00	701,346,00
5,00	RELLENO MATERIAL DE EXCAVACION COMPACT MANUAL	UNID		365,000,00					2,00	730,000,00	0,00	0,00	2,00	730,000,00
6,00	RENOCION CERCA DE ALAMBRE	M3		15,778,00					50,14	791,108,92	0,00	0,00	50,14	791,108,92
8,00	CONCRETO DE 4000 PSI IMPERMEABILIZADO PARA PLACA CONTRA PISO	ML		2,757,00					50,00	137,850,00	0,00	0,00	50,00	137,850,00
9,00	SUMIN. E INSTAL. TUBERIA 6" ROE ZI	M3		603,994,00					46,33	27,982,578,72	0,00	0,00	46,33	27,982,578,72
10,00	SUMIN. E INSTAL. TUBERIA 4" ROE ZI	ML		55,855,00					30,00	1,675,650,00	0,00	0,00	30,00	1,675,650,00
11,00	SUMINISTRO E INSTALACION REVENTILACION TANQUE	ML		30,240,00					121,30	3,728,592,00	0,00	0,00	121,30	3,728,592,00
12,00	SUMIN. E INSTAL. UNION REPARACION 6"	UN		60,472,00					0,16	483,376,00	0,00	0,00	0,16	483,376,00
13,00	SUMIN. E INSTAL. TEE SERCILLA 6"	UN		99,857,00					1,00	99,857,00	0,00	0,00	1,00	99,857,00
14,00	SUMIN. E INSTAL. REDUCCION 6" A 4"	UN		64,329,00					1,00	128,658,00	0,00	0,00	1,00	128,658,00
15,00	SUMIN. E INSTAL. UNION 4"	UN		39,317,00					2,00	78,634,00	0,00	0,00	2,00	78,634,00
16,00	4" EXTREMO LISO, SELLO ELASTICO, 250.PSI	UN		576,497,00					2,00	2,860,235,00	0,00	0,00	2,00	2,860,235,00
17,00	SUMIN. E INSTAL. UNION BANDA 4"	UN		81,559,00					1,00	501,354,00	0,00	0,00	1,00	501,354,00
18,00	SUMIN. E INSTAL. SEMICOR 4"	UN		56,310,00					4,00	225,240,00	0,00	0,00	4,00	225,240,00
19,00	SUMIN. E INSTAL. UNION 1/2 4"	UN		73,537,00					6,00	588,296,00	0,00	0,00	6,00	588,296,00
20,00	SUMIN. E INSTAL. UNION 1/2 4"	UN		145,709,00					1,00	291,418,00	0,00	0,00	1,00	291,418,00
21,00	SUMIN. E INSTAL. UNION 1/2 4"	UN		142,128,00					1,00	147,338,00	0,00	0,00	1,00	147,338,00
22,00	SUMIN. E INSTAL. UNION 1/2 4"	UN									0,00	0,00	0,00	0,00

REPUBLICA DE COLOMBIA

DEPARTAMENTO DE BOYACA

MUNICIPIO DE TUTA

CONTRATO MTP-00672014

OBJETO: CONTRUCCION TANQUE DE ALMACENAMIENTO Y OBRAS COMPLEMENTARIAS SECTOR PLANTA DE TRATAMIENTO DEL ACUEDUCTO VEREDA RIO DE PIEDRAS DEL MUNICIPIO DE TUTA

CONTRATISTA: CALING LTDA R/L HENRY ORLANDO BUITRAGO ORTEGA

INTERVENIOR: NELSON RICARDO PRIETO ACEVEDO

V. INICIAL	\$ 267.586.506,19	% OBRA EJECT.	100,00
V. ADICIONAL 1	\$ 36.544.231,15	% TIEMPO	100,00
V. ADICIONAL 2	\$ 42.469.597,00		
VALOR TOTAL	\$ 346.600.334,34		

FECHA DE INICIACION REAL
18 DE NOVIEMBRE DE 2014

FECHA TERMINACION SEGUN CONTRATO: 15 DE FEBRERO DE 2015

FECHA DE TERMINACION PROXIMA 1: 17 DE MARZO DE 2015

FECHA DE TERMINACION PROXIMA 2: 16 DE ABRIL DE 2015

FECHA DE TERMINACION PROXIMA 3: 01 DE MAYO DE 2015

FECHA DE TERMINACION REAL: 01 DE MAYO DE 2015

HOJA 1 DE 5

ACTA FINAL

MES: ABRIL

ACTA No. 2

FECHA:

30 DE ABRIL DE 2015

CONDICIONES ORIGINALES

No.	DESCRIPCION	UN	CANT	V/UNITARIO	V/TOTAL	+/-	MODIFICACIONES		PRESENTE ACTA		ACUM. ACTA ANTERIOR		ACUMULADO	
							Cant.	Valor	Cant.	Valor	Cant.	Valor	Cant.	Valor
23,00	SUMIN. E INSTAL. ADAPTADOR MACHO 4"	UN		34.654,00				8,00	277.232,00	0,00	0,00	8,00	277.232,00	
24,00	PANELE IMPERMEABILIZADO 1:3 ESMALTADO	M2		18.693,00				718,28	4.080.308,04	0,00	0,00	718,28	4.080.308,04	
25,00	VIRILO SOBRE MURO CONCRETO	M2		6.456,00				140,25	624.954,00	0,00	0,00	140,25	624.954,00	
26,00	PRADIZACION TALUDES	M2		6.047,00				49,00	290.256,00	0,00	0,00	49,00	290.256,00	
27,00	SOPORTES TUBERIA DE LA PLANTA AL TANQUE	GL		302.391,00				1,00	302.391,00	0,00	0,00	1,00	302.391,00	
28,00	CONSTRUCCION CASETA PARA BOMBA	UN		1.953.451,00				1,00	1.953.451,00	0,00	0,00	1,00	1.953.451,00	
29,00	SUMIN. E INSTAL. BOMBA 3 HP	UN		2.617.280,00				1,00	2.617.280,00	0,00	0,00	1,00	2.617.280,00	
30,00	SUMIN. E INSTAL. RED ELECTRICA BOMBA	UN		2.170.617,00				1,00	2.170.617,00	0,00	0,00	1,00	2.170.617,00	
31,00	SUMIN. E INSTAL. TUBERIA 2" RDE 21	ML		13.860,00				135,30	1.875.258,00	0,00	0,00	135,30	1.875.258,00	
32,00	SUMIN. E INSTAL. REDUCCION DE 4" A 2"	UN		26.452,00				1,00	26.452,00	0,00	0,00	1,00	26.452,00	
33,00	SUMIN. E INSTAL. UNIVERSAL 2"	UN		31.385,00				2,00	62.770,00	0,00	0,00	2,00	62.770,00	
34,00	SUMIN. E INSTAL. CODOS 2"	UN		11.500,00				9,00	103.500,00	0,00	0,00	9,00	103.500,00	
35,00	SUMIN. E INSTAL. ADAPTADORES MACHOS 2"	UN		6.726,00				2,00	13.452,00	0,00	0,00	2,00	13.452,00	
36,00	SUMINISTRO E INSTAL.CODO D=4"	UND		79.075,00				2,00	158.150,00	0,00	0,00	2,00	158.150,00	
38,00	SUMIN. E INSTAL. CODO GRAN RADIO 4" UM	UN		76.420,00				1,00	76.420,00	0,00	0,00	1,00	76.420,00	
39,00	SUMIN. E INSTAL. UNION REPARACION 4"	UN		45.979,00				1,00	45.979,00	0,00	0,00	1,00	45.979,00	
40,00	EXTRACCION RETIRO Y ENSAMBLE DE TUBERIA DE 6"	ML		8.903,00				12,00	105.636,00	0,00	0,00	12,00	105.636,00	
51,00	SUMINISTRO E INSTAL.PASES PARA MUROS	UN		109.286,00				8,00	874.288,00	0,00	0,00	8,00	874.288,00	
	TOTAL COSTO DIRECTO				0,00				60.162.902,58	0,00	0,00		60.162.902,58	
	ADMINISTRACION (25,11%)				0,00				13.909.663,08	0,00	0,00		13.909.663,08	
	IMPREVISTOS (1,08%)				0,00				1.131.062,57	0,00	0,00		1.131.062,57	
	UTILIDADES (5,00%)				0,00				3.008.145,13	0,00	0,00		3.008.145,13	
	VALOR TOTAL				0,00				78.211.773,35	0,00	0,00		78.211.773,35	
2,00	CONSTRUCCION DESARENADOR	M2		3.248,00				32,50	73.080,00	0,00	0,00	32,50	73.080,00	
3,00	LOCALIZACION Y REPARANTE	M3		25.200,00				53,27	1.342.404,00	0,00	0,00	53,27	1.342.404,00	
6,00	RELLENO SURBASSE GRANULAR COMPACTADO CON PLUMICHA	M3		65.477,00				1,38	221.143,26	0,00	0,00	1,38	221.143,26	
7,00	BASE EN CONCRETO TORRE E=0,05 m. 14 MPa. (2000 PSI)	M2		19.680,00				27,50	442.800,00	0,00	0,00	27,50	442.800,00	
8,00	SUMINISTRO REBARROS Y AMARRS DE ACERO 60000 PSI	M3		2.455,97				29,10	2.291.195,60	0,00	0,00	29,10	2.291.195,60	
9,00	CONCRETO DE 30-30 PSI IMPERMEABILIZADO PARA PLACA	M3		523.243,00				3,80	1.984.323,40	0,00	0,00	3,80	1.984.323,40	
11,00	SUMINISTRO E INSTALACION SINTA SIVA PVC-0-22	M3		31.105,00				19,28	598.617,64	0,00	0,00	19,28	598.617,64	
69,00	CONCRETO SIMPLE (3000 PSI) IMPERMEABILIZADO PARA MUROS	M3		225.032,00				13,06	9.468.917,92	0,00	0,00	13,06	9.468.917,92	
41,00	EXCAVACION VARIAS EN BOCA EN SECO	M3		47.692,00				30,30	969.147,60	0,00	0,00	30,30	969.147,60	
22,00	SUMIN. E INSTAL. BOHILUDO GRAN RADIO 45. 6"	UND		147.328,00				1,00	147.328,00	0,00	0,00	1,00	147.328,00	

36

REPUBLICA DE COLOMBIA

DEPARTAMENTO DE BOYACA

MUNICIPIO DE TUTA

CONTRATO MTP-006/2014

OBJETO: CONTRUCCION TANQUE DE ALMACENAMIENTO Y OBRAS COMPLEMENTARIAS SECTOR PLANTA DE TRATAMIENTO DEL ACUEDUCTO VEREDA RIO DE PIEDRAS DEL MUNICIPIO DE TUTA

CONTRATISTA: CALING LIDA R/L HENRY ORLANDO BUITRAGO ORTEGA

INTERVENOR: NELSON RICARDO PRIETO ACEVEDO

V. INICIAL	\$ 267.586.506,19	% OBRA EJEC.	100,00
V. ADICIONAL 1	\$ 36.544.231,15	% TIEMPO	100,00
V. ADICIONAL 2	\$ 47.469.597,00		
VALOR TOTAL	\$ 346.600.334,34		

FECHA DE INICIACION REAL

18 DE NOVIEMBRE DE 2014

FECHA TERMINACION SEGUN CONTRATO: 15 DE FEBRERO DE 2015

FECHA DE TERMINACION PRIORROGA 1: 17 DE MARZO DE 2015

FECHA DE TERMINACION PRIORROGA 2: 16 DE ABRIL DE 2015

FECHA DE TERMINACION PRIORROGA 3: 01 DE MAYO DE 2015

FECHA DE TERMINACION REAL: 01 DE MAYO DE 2015

HOJA 1 DE 5

ACTA FINAL

MES: ABRIL

ACTA No. 2

FECHA:

30 DE ABRIL DE 2015

CONDICIONES ORIGINALES

No.	DESCRIPCION	UN	CANT	M/UNITARIO	V/TOTAL	MODIFICACIONES		PRESENTE ACTA		ACUM. ACTA ANTERIOR		ACUMULADO	
						+/-	Cant.	Valor	Cant.	Valor	Cant.	Valor	
14,00	SUMIN. E INSTAL. TEE SENCILLA 6"	UN		156.507,00									196.507,00
15,00	SUMIN. E INSTAL. REDUCCION 6" A 4"	UN		64.329,00									64.329,00
7,00	SUMIN. E INSTAL. CODO GRAN RADIO 6" UN	UN		290.906,00									401.812,00
13,00	SUMIN. E INSTAL. UNION REPARACION 6"	UN		99.857,00									99.857,00
42,00	SUMIN. E INSTAL. UNION SANIT 4"	UN		6.716,00									20.154,00
43,00	SUMIN. E INSTAL. ADAPTADOR LIMPIEZA 4"	UN		15.511,00									31.022,00
44,00	SUMIN. E INSTAL. REDUCCION 4" A 3"	UN		26.152,00									76.544,00
45,00	SUMIN. E INSTAL. CODO 3"	UN		38.772,00									115.216,00
46,00	SUMIN. E INSTAL. TOBERNA 3" SANIT	ML		15.777,00									131.443,00
47,00	SUMIN. E INSTAL. UNION 3"	UN		21.752,00									153.195,00
37,00	SUMIN. E INSTAL. CODO RADIO 90° 0=4"	UN		79.075,00									232.270,00
48,00	SUMIN. E INSTAL. ADAPTADOR MACHO 4"	UN		34.652,00									266.922,00
49,00	SUMIN. E INSTAL. TEE 4"	UN		120.402,00									387.324,00
11,00	SUMIN. E INSTAL. TOBERNA 4" RDE 21	ML		30.240,00									417.564,00
50,00	CODO PVC GRAN RADIO 45° RDE 21 0 = 4"	UN		55.302,00									472.866,00
51,00	SUMINISTRO E INSTAL. PASES PARA MUROS	UN		109.286,00									582.152,00
52,00	SUMIN. E INSTAL. TEE 4"	UN		120.402,00									702.554,00
53,00	SUMIN. E INSTAL. SEMICODO PVC 3"	UN		36.367,00									738.921,00
54,00	COCRETO CICLOPEO 2500 PSI 40% RAJON ELEVACIONES	M3		348.075,00									1.086.996,00
24,00	PARETE IMPERMEABILIZADA 1:3 ESPALMADO	M2		18.683,00									1.105.679,00
55,00	DEMOLICION DESARENADOR EXISTENTE	M2		8.117,00									1.113.796,00
6,00	RELLENO MATERIAL DE EXCAVACION COMPACT MANUAL	M3		15.778,00									1.129.574,00
56,00	FORRADO DE ACERO EXISTENTE	KG		879,00									1.130.453,00
57,00	SUMIN. E INSTAL. CODO 3" SANIT	UN		6.701,00									1.137.154,00
58,00	SUMIN. E INSTAL. COLLARIN 4" A 1/2"	UN		13.402,00									1.150.556,00
59,00	TRAGUADO E INSTALACION TANQUE PVC	GL		41.136,00									1.191.692,00
60,00	SUMIN. E INSTAL. UNIONES 2"	UN		5.471,00									1.197.163,00
61,00	SUMIN. E INSTAL. SEMICODO 2"	UN		11.947,00									1.209.110,00
62,00	SUMIN. E INSTAL. UNION SANIT 6"	UN		11.813,00									1.220.923,00
63,00	SUMIN. E INSTAL. RED 6 A 4 SANIT	UN		11.959,00									1.232.882,00
64,00	SUMIN. E INSTAL. RED 2 A 4 SANIT	UN		2.868,00									1.235.750,00
65,00	SUMIN. E INSTAL. RED 4 A 3 SANIT	UN		1.468,00									1.237.218,00
67,00	SUMIN. E INSTAL. TEE 4" SANIT	UN		3.546,00									1.240.764,00
	TOTAL COSTO DIRECTO				0,00								1.240.764,00
	ADMINISTRACION (23,12%)				0,00								1.240.764,00
	IMPREVISTOS (1,88%)				0,00								1.240.764,00
	UTILIDADES (5,00%)				0,00								1.240.764,00

REPUBLICA DE COLOMBIA

DEPARTAMENTO DE BOYACA

MUNICIPIO DE TUTA

CONTRATO MTLP-006/2014

OBJETO: CONTRUCCION TANQUE DE ALMACENAMIENTO Y OBRAS COMPLEMENTARIAS SECTOR PLANTA DE TRATAMIENTO DEL ACUEDUCTO VEREDA RIO DE HIEDRAS DEL MUNICIPIO DE TUTA.

CONTRATISTA: CALING LTDA R/L HENRY ORLANDO BUITRAGO ORTEGA

INTERVENTOR: NELSON RICARDO PRIETO ACEVEDO

V. INICIAL	\$ 267.586.506,19	% OBRA EJECT.	100,00
V. ADICIONAL 1	\$ 36.541.231,15	% TIEMPO	100,00
V. ADICIONAL 2	\$ -2.469.597,00		
VALOR TOTAL	\$ 346.600.334,34		

FECHA DE INICIACION REAL

18 DE NOVIEMBRE DE 2014

FECHA TERMINACION SEGUN CONTRATO: 15 DE FEBRERO DE 2015

FECHA DE TERMINACION PRORROGA 1: 17 DE MARZO DE 2015

FECHA DE TERMINACION PRORROGA 2: 16 DE ABRIL DE 2015

FECHA DE TERMINACION PRORROGA 3: 01 DE MAYO DE 2015

FECHA DE TERMINACION REAL: 01 DE MAYO DE 2015

HOJA 1 DE 5

ACTA FINAL

MES: ABRIL

ACTA No. 2

FECHA:

30 DE ABRIL DE 2015

CONDICIONES ORIGINALES

No.	DESCRIPCION	UN	CANT	V/UNITARIO	V/TOTAL	+/-	Cant.	Valor	MODIFICACIONES		OBRA EJECUTADA		ACUMULADO		
									Valor	Cant.	Valor	Cant.	Valor	Cant.	Valor
	VALOR TOTAL				0,00										
	VALOR TOTAL EJECUTADO														
	VALOR TOTAL CONTRATADO														
	VALOR TOTAL EJECUTADO ACTA 01							346.600.334,34							
	VALOR TOTAL PAGADO ACTA 01							152.056.629,27							
	VALOR TOTAL EJECUTADO ACTA 02							152.056.629,27							
	VALOR TOTAL PAGADO ACTA 02							176.819.908,81							
	VALOR TOTAL EJECUTADO (ACTA 01+02)							176.819.908,81							
	SOM: CIENTO SETENTA Y SEIS MILLONES OCHOCIENTOS DIECINUEVE MIL NOVECIENTOS OCHO PESOS CON 81/100 (\$176.819.908,81) M/CTE.							328.876.538,08							

VALOR TOTAL EJECUTADO

VALOR TOTAL PAGADO ACTA 01

VALOR TOTAL EJECUTADO ACTA 02

VALOR TOTAL PAGADO ACTA 02

VALOR TOTAL EJECUTADO (ACTA 01+02)

SOM: CIENTO SETENTA Y SEIS MILLONES OCHOCIENTOS DIECINUEVE MIL NOVECIENTOS OCHO PESOS CON 81/100 (\$176.819.908,81) M/CTE.

Nelson Ricardo Prieto Acevedo
 NELSON RICARDO PRIETO ACEVEDO
 Interventor

Henry Orlando Buitrago Ortega
 CALING LTDA R/L HENRY ORLANDO BUITRAGO ORTEGA
 Contratista

Carlos Jose Guacheta Cuesta
 CARLOS JOSE GUACHETA CUESTA
 Supervisor

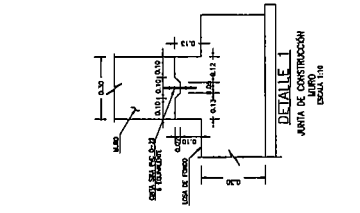
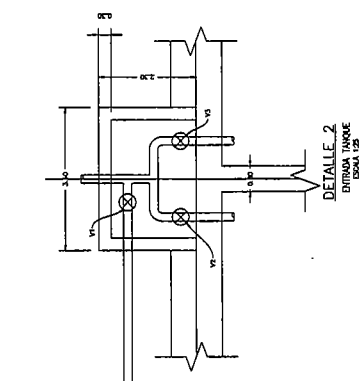
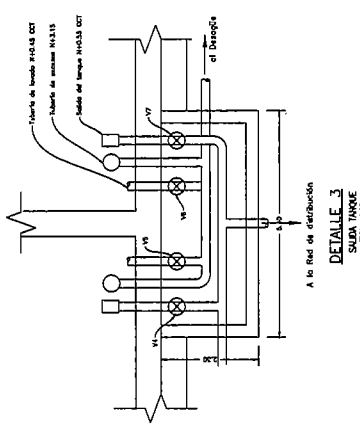
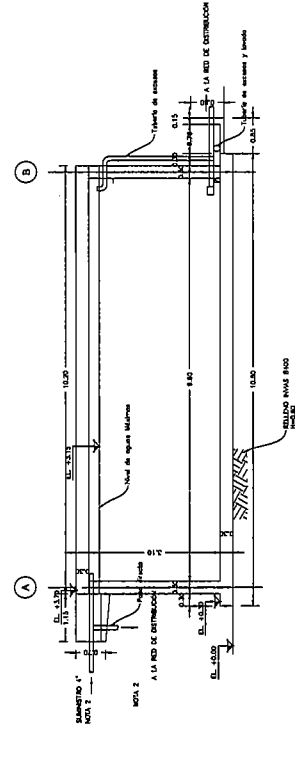
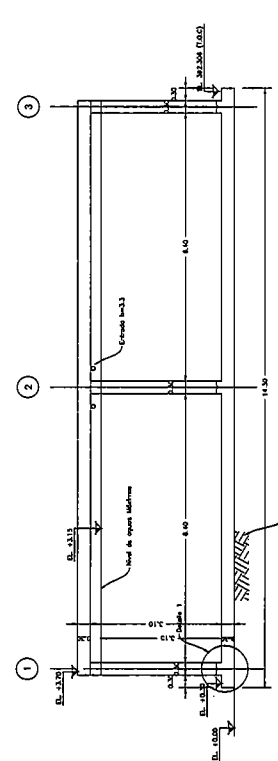
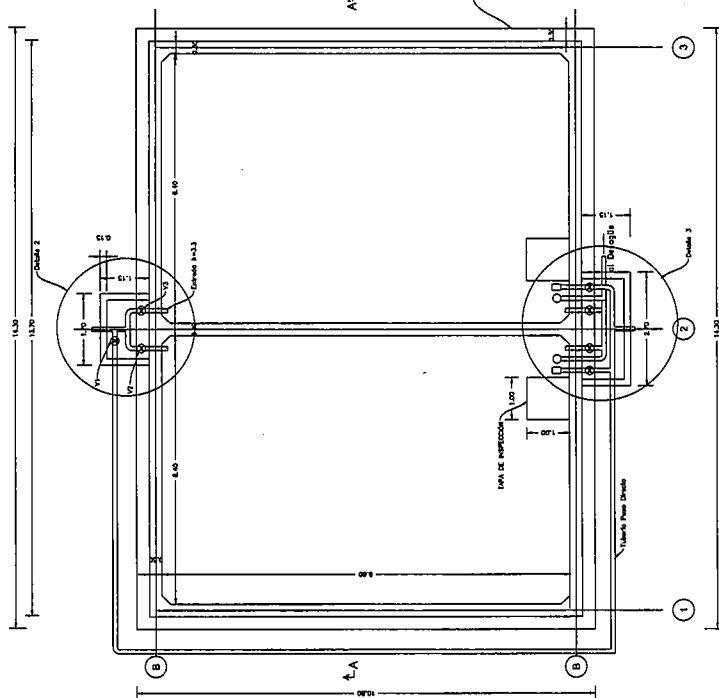

LISTA DE VALVULAS

- V1 - VALVULA DE PASO DERECHO - 4"
- V2 - VALVULA DE ACCESO COMPARTIMIENTO DERECHO - 4"
- V3 - VALVULA DE ACCESO COMPARTIMIENTO IZQUIERDO - 4"
- V4 - VALVULA DE SAUDA CAPTACION COMPARTIMIENTO DERECHO - 4"
- V5 - VALVULA DE SAUDA TUBERIA DE LAVADO COMPARTIMIENTO DERECHO - 6"
- V6 - VALVULA DE SAUDA TUBERIA DE LAVADO COMPARTIMIENTO IZQUIERDO - 6"
- V7 - VALVULA DE SAUDA CAPTACION COMPARTIMIENTO DERECHO - 4"

EN CONDICIONES DE USO NORMAL DEBER ESTAR ABIERTAS LAS VALVULAS V2, V3, V4 Y V7 Y CERRADAS LAS VALVULAS V1, V5 Y V6.

PARA SACAR DE SERVICIO EL TANQUE DERECHO SE ABIRAN LAS VALVULAS V2, V3, V4 Y V7 Y SE CERRAN LAS VALVULAS V1, V5 Y V6.

PARA SACAR DE SERVICIO EL TANQUE IZQUIERDO SE ABIRAN LAS VALVULAS V3, V4, V5 Y V7 Y SE CERRAN LAS VALVULAS V1, V2 Y V6.

PARA SACAR TODO EL TANQUE DE SERVICIO SE PUEDE ABIR LA VALVULA V1 Y CERRAR V2, V3 Y V4 Y V7 Y V5 Y V6.

CONVENCIONES, NOTAS Y OBSERVACIONES

1 - ESTRUCTURA
2 - OBRAS DE ACERCA
3 - OBRAS DE SERVICIO

CONDICIONES DE USO NORMAL DEBER ESTAR ABIERTAS LAS VALVULAS V2, V3, V4 Y V7 Y CERRADAS LAS VALVULAS V1, V5 Y V6.

PARA SACAR DE SERVICIO EL TANQUE DERECHO SE ABIRAN LAS VALVULAS V2, V3, V4 Y V7 Y SE CERRAN LAS VALVULAS V1, V5 Y V6.

PARA SACAR DE SERVICIO EL TANQUE IZQUIERDO SE ABIRAN LAS VALVULAS V3, V4, V5 Y V7 Y SE CERRAN LAS VALVULAS V1, V2 Y V6.

PARA SACAR TODO EL TANQUE DE SERVICIO SE PUEDE ABIR LA VALVULA V1 Y CERRAR V2, V3 Y V4 Y V7 Y V5 Y V6.

MUNICIPIO DE TITIA

ESTRUCTURA DE CONCRETO

PLANTA, ELEVACIONES, DETALLES Y REFUERZO

Escala: 1:50

Fecha: 15/01/2018

Proyecto: 10-00000000

Hoja: 10

Total: 10



ACTA DE LIQUIDACION DE OBRA

CONTRATO No.	COP201012-16-001
CONTRATISTA	ASDRUBAL DE JESUS GÓMEZ ESPINDOLA
NIT:	4253904-3
OBJETO:	CONSTRUCCION RED PRINCIPAL DEL ACUEDUCTO DE LA VEREDA FRAY LUIS Y OPTIMIZACION DEL ACUEDUCTO URBANO DEL MUNICIPIO DE SOCOTA-BOYACA
VALOR INICIAL:	\$ 204.975.747,50
ANTICIPO 50%	\$ 102.487.873,75
VALOR ADICIONAL:	\$ 44.219.356,25
PLAZO:	120 DÍAS CALENDARIO
PLAZO ADICIONAL:	30 DÍAS CALENDARIO
FECHA DE INICIACIÓN:	23 DE DICIEMBRE DE 2010
FECHA ACTA PARCIAL:	16 DE MARZO DE 2011
FECHA CONTRATO ADICIONAL:	07 DE ABRIL DE 2011
FECHA PRESENTE ACTA:	05 DE MAYO DE 2011

En Socotá, a los cinco (05) días del mes de mayo de 2011 se reunieron los Señores: **WILLIAM CORREA DURÁN**, Alcalde Municipal de Socotá, el señor **ASDRUBAL DE JESUS GÓMEZ ESPINDOLA**, identificado con cédula de ciudadanía No. 4.253.904 de Socotá, en calidad de contratista, y el ingeniero **RODRIGO ALBEIRO MENDIVELSO CELY**, Secretario de Obras Públicas y Planeación Municipal, como interventor y supervisor del Municipio, con el fin de suscribir el acta de inicio de la obra de la referencia.

DINEROS RECIBIDOS POR EL CONTRATISTA

BALANCE GENERAL	DÉBITOS	PAGOS
Valor inicial	\$ 204.975.747,50	
Anticipo		\$ 102.487.873,75
Valor acta parcial N° 1		\$ 99.402.178,71
Valor contrato adicional	\$ 44.219.356,25	
Valor presente acta		\$ 47.305.051,29
Saldo		\$0,00
SUMAS IGUALES	\$ 249.195.103,75	\$ 249.195.103,75

Firman los que en ella intervinieron:

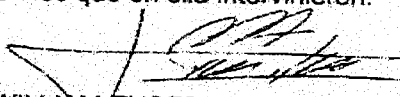
WILLIAM EUSEBIO CORREA DURÁN
 Alcalde

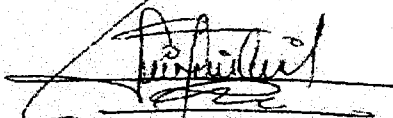
RODRIGO ALBEIRO MENDIVELSO CELY
 Sec. de Obras Públicas y Planeación

ASDRUBAL DE JESUS GÓMEZ ESPINDOLA
 Contratista



ACTA DE RECIBO FINAL DE OBRA

CONTRATO No.	COP201012-16-001
CONTRATISTA	ASDRUBAL DE JESUS GÓMEZ ESPINDOLA
NIT:	4253904-3
OBJETO:	CONSTRUCCION RED PRINCIPAL DEL ACUEDUCTO DE LA VEREDA FRAY LUIS Y OPTIMIZACION DEL ACUEDUCTO URBANO DEL MUNICIPIO DE SOCOTA-BOYACA
VALOR INICIAL:	\$ 204.975.747,50
ANTICIPO 50%	\$ 102.487.873,75
VALOR ADICIONAL:	\$ 44.219.356,25
PLAZO:	120 DÍAS CALENDARIO
PLAZO ADICIONAL:	30 DÍAS CALENDARIO
FECHA DE INICIACIÓN:	23 DE DICIEMBRE DE 2010
FECHA ACTA PARCIAL:	16 DE MARZO DE 2011
FECHA CONTRATO ADICIONAL:	07 DE ABRIL DE 2011
FECHA PRESENTE ACTA:	05 DE MAYO DE 2011

En Socotá, a los cinco (05) días del mes de mayo de 2011 se reunieron los Señores: **ASDRUBAL DE JESUS GÓMEZ ESPINDOLA**, identificado con cédula de ciudadanía No. 4.253.904 de Socotá, en calidad de contratista, y el ingeniero **RODRIGO ALBEIRO MENDIVELSO CELY**, Secretario de Obras Públicas y Planeación Municipal, como interventor y supervisor del Municipio, con el fin de suscribir el acta de recibo final de la obra de la referencia.

Firman los que en ella intervinieron:

ASDRUBAL DE JESUS GÓMEZ ESPINDOLA
Contratista

RODRIGO ALBEIRO MENDIVELSO CELY
Sec. de Obras Públicas y Planeación

7

CARTA DE INFORMACIÓN DE CONSORCIO

Recibido
12:16 am
16 de Agosto

293

44

Señores.
GOBERNACION DEL CESAR
SECRETARIA DE INFRAESTRUCTURA
Valledupar

REF: LICITACION PUBLICA No. SI-006/2007

Los suscritos ASDRUBAL GOMEZ ESPINDOLA, c.c. No 4.253.904 de Socotá, y CARLOS OROZCO RAUDALES c.c. No 17.122.150 de Bogotá, debidamente autorizados para actuar en nombre y representación propias, manifestamos por este documento, que hemos convenido asociarnos en Consorcio para participar en la Licitación Pública de la referencia, cuyo objeto es : **OBJETO: OPTIMIZACION DE LOS SISTEMAS DE ACUEDUCTO DE LOS MUNICIPIOS DE EL PASO, PUEBLO BELLO, LA GLORIA Y PELAYA QUE CORRESPONDEN AL PROGRAMA DE TRANSFORMACION ESTRUCTURAL DE LA PRESTACION DE LOS SERVICIOS DE AGUA POTABLE Y SANEAMIENTO BASICO EN EL DEPARTAMENTO DEL CESAR.**

Grupo I: Optimización del sistema de acueducto en el municipio de El Paso.

Grupo II: Optimización del sistema de acueducto en el municipio de Pueblo Bello.

Grupo III: Optimización del sistema de acueducto en el municipio de La Gloria.

Grupo IV: Optimización del sistema de acueducto en el municipio de Pelaya. Obras desde captación hasta planta de tratamiento.

Grupo V: Optimización del sistema de acueducto en el municipio de Pelaya.

Obras de conducción y redes de distribución....y por lo tanto expresamos lo siguiente:

1. La duración de este Consorcio será igual a la presentación de la oferta, ejecución y liquidación del Contrato y un año mas.

298
45

2. El Consorcio está integrado por:

NOMBRE	PARTICIPACIÓN (%)
ASDRUBAL GOMEZ ESPINDOLA	50%
CARLOS OROZCO RAUDALES	50%

3. El Consorcio se denomina CONSORCIO GOMORO

4. La responsabilidad de los integrantes del Consorcio es solidaria

5. El representante Legal del Consorcio es ASDRUBAL GOMEZ ESPINDOLA, identificado con cédula de ciudadanía No 4.253.904 de Socotá, y está expresamente facultado para firmar, presentar la propuesta y, en caso de salir favorecidos con la adjudicación del Contra.o. firmario y tomar todas las determinaciones que fueren necesarias respecto de su ejecución y liquidación, con amplias y suficientes facultades.

6. La sede del Consorcio es:

Dirección de correo: Calle 21 No 10-32 Oficina 401
Dirección electrónica: ASDRUGOMEZ2003@YAHOO.ES
Teléfono: 098-7423024
Telefax: 098-7423024
Ciudad: TUNJA- BOYACÁ.

En constancia, se firma en Tunja a los 14/08/2007.



ASDRUBAL GOMEZ ESPINDOLA
C.C 4.253.904 de Socotá
Integrante

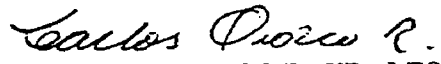

CARLOS OROZCO RAUDALES
C.C 17.122.150 de Bogotá
Integrante

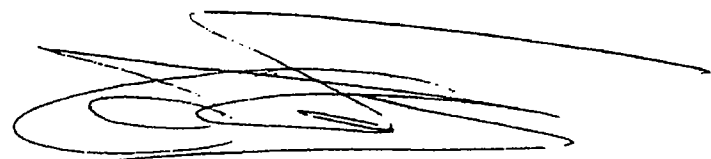

ASDRUBAL GOMEZ ESPINDOLA
Rep. Legal CONSORCIO GOMORO



Nº 468 - 4

46

CONTRATO DE OBRA No.

CONTRATISTA: CONSORCIO GOMORO

OBJETO: OPTIMIZACIÓN DE LOS SISTEMAS DE ACUEDUCTO DE LOS MUNICIPIOS DE EL PASO, PUEBLO BELLO, LA GLORIA Y PELAYA QUE CORRESPONDEN AL PROGRAMA DE TRANSFORMACIÓN ESTRUCTURAL DE LA PRESTACIÓN DE SERVICIO DE AGUA POTABLE Y SANEAMIENTO BÁSICO EN EL DEPARTAMENTO DEL CESAR , GRUPO V optimización del sistema de acueducto en el Municipio de PELAYA. Obras de conducción y Redes de distribución .

VALOR: UN MIL OCHOCIENTOS CUARENTA Y TRES MILLONES CIENTO OCHENTA Y CINCO MIL TRESCIENTOS CUARENTA Y CUATRO PESOS (\$ 1.843.185.344.00)

PLAZO: CINCO MESES (5) MESES.

Entre los suscritos a saber: RODRIGO CANOSA GUERRERO, identificado con la Cédula de Ciudadanía No. 12.501.687 expedida en Pelaya, en su condición de Gobernador del Departamento del Cesar, nombrado mediante Decreto No. 2835 del 26 de julio de 2007 por el Presidente de la república, debidamente facultado para celebrar esta clase de contrato de conformidad con los Artículos 1, 2, 11. Numeral 3 Literal b, 24, 32 Numeral 1º y Artículo 40 de la Ley 80 de 1993, , parte que en el texto del presente documento se denominará **EL DEPARTAMENTO**, por una parte, y por la otra **CONSORCIO GOMORO**, Representado Legalmente por **ASDRUBAL GOMEZ ESPINDOLA**, identificado con con cédula de ciudadanía No. 4.253.904 expedida en Socotá, quien en adelante se denominará **EL CONTRATISTA**, hemos acordado celebrar el presente contrato de conformidad con lo establecido en la Resolución 005048 de fecha 30 de octubre de 2007. "POR MEDIO DE LA CUAL SE ADJUDICA LA LICITACION PUBLICA No. SI 006/2007", de conformidad con las siguientes: **CLAUSULA PRIMERA: ACUERDO: 1.1 EL DEPARTAMENTO Y EL CONTRATISTA** convienen celebrar el presente contrato de Obras de conformidad con los plazos y estipulaciones que se prescriben en el presente documento. **CLAUSULA SEGUNDA: OBJETO. 2.1., OPTIMIZACIÓN DE LOS SISTEMAS DE ACUEDUCTO DE LOS MUNICIPIOS DE EL PASO, PUEBLO BELLO, LA GLORIA Y PELAYA QUE CORRESPONDEN AL PROGRAMA DE TRANSFORMACIÓN ESTRUCTURAL DE LA PRESTACIÓN DE SERVICIO DE AGUA POTABLE Y SANEAMIENTO BÁSICO EN EL DEPARTAMENTO DEL CESAR , GRUPO V, Optimización del sistema de acueducto en el Municipio de Pelaya.** de acuerdo con el proyecto presentado el cual se encuentra contemplado en el



Nº 468

Plan Desarrollo Departamental 2004- 2007 "Para los Buenos Tiempos", según certificación expedida por el jefe de la Oficina asesora de Planeación Departamental, el cual se encuentra inscrito y Viabilizado en el Banco de proyecto bajo el código 06-820000-00193 y priorizado en el Segundo comité del 13 de abril de 2007, de conformidad con los términos de referencia, el presupuesto oficial y la propuesta presentada, documentos que se anexan y hace parte integrante del presente contrato. **CLAUSULA TERCERA: VALOR:** 3.1. El valor definitivo del presente contrato será el resultado de multiplicar las cantidades de obra efectivamente ejecutadas, por los precios unitarios estipulados en la propuesta del CONTRATISTA. 3.2 Para efectos fiscales el valor del presente contrato se estima en la suma de: **UN MIL OCHOCIENTOS CUARENTA Y TRES MILLONES CIENTO OCHENTA Y CINCO MIL TRESCIENTOS CUARENTA Y CUATRO PESOS M/TE (\$ 1.843.185.344.00).** **CLAUSULA CUARTA: PLAZO:** 4.1. El plazo del presente Contrato es de **CINCO (5) MESES**, contados a partir de la firma del Acta de Iniciación de la obra contratada, la cual tendrá lugar dentro de los cinco (5) días siguientes a la aprobación por parte de la Secretaría General de las pólizas a que haya lugar, la iniciación del trabajo o el cumplimiento de cualquiera de las obligaciones contractuales no se hallan supeditadas, en ningún caso, al recibo del anticipo. **CLAUSULA QUINTA: FORMA DE PAGO: EL DEPARTAMENTO**, se compromete a pagar al **CONTRATISTA**, el valor del presente contrato de la siguiente forma: Un anticipo hasta del 30% del valor el contrato una vez cumplidos los requisitos de perfeccionamiento y legalización del presente contrato, previa aprobación de las pólizas a que haya lugar; como obligación para el giro del anticipo el contratista deberá presentar ante el departamento un programa de desarrollo de las actividades de obra e inversión del anticipo en que se muestre claramente las actividades, la amortización de los anticipos se efectuará mediante deducciones de las actas mensuales de pago, la cuota de amortización se determinará multiplicando el valor de la respectiva acta por el porcentaje del anticipo y el 70% restante mediante acta parciales a la cual se le amortizara el anticipo, el correspondiente a la última acta de obra se efectuará previa presentación del acta de recibo final de obra debidamente firmada por las partes, realizada por el contratista, el interventor del contrato y el Secretario de Infraestructura donde conste la elaboración a satisfacción de los trabajos. El Departamento, hará los diversos pagos al contratista o a su representante previa retenciones a que haya lugar; para estos eventos se entenderá que todo pago hecho a través de este último, tendrá respecto de la obligación de pago del **DEPARTAMENTO** pleno poder liberatorio para todos los efectos legales, para el manejo del anticipo se debe abrir una cuenta separada a nombre del contratista y de la Entidad. Los rendimientos que llegaren a producir los recursos así entregados, pertenecerán al tesoro. **CLAUSULA SEXTA: RESPONSABILIDAD DEL CONTRATISTA: EL CONTRATISTA**, será responsable hasta por culpa leve por todas las actividades que desarrolle en cumplimiento del objeto del presente contrato. De igual forma **EL CONTRATISTA**, responderá civilmente por los perjuicios que cause al **DEPARTAMENTO**, o a terceros en desarrollo del mismo objeto, hasta la terminación definitiva del presente contrato: especialmente por: 6.1. **RESPONSABILIDAD POR EL**



Nº 468

47

TRABAJO. EL CONTRATISTA, será responsable hasta por culpa leve por sus actos u omisiones ante **EL DEPARTAMENTO** o terceros, por todos los elementos, equipos, vehículos, herramientas, construcciones, materiales, estructuras, combustibles empleados por él en la ejecución de las obras objeto del presente contrato, en cualquier sitio que se encuentren durante la vigencia del mismo. **6.2. RESPONSABILIDAD ANTE TERCEROS: EL CONTRATISTA** asumirá toda responsabilidad por cualquier demanda o reclamación contra **EL DEPARTAMENTO**, sus directores, empleados y trabajadores, instaurada por cualquier persona, por cualquier tipo de daño proveniente de sus actos u omisiones, de sus funcionarios, empleados o subcontratistas en desarrollo del presente Contrato. **6.3. RESPONSABILIDAD POR CONCEPTOS: EL CONTRATISTA** será responsable hasta por culpa leve de cualquier perjuicio que cause al **DEPARTAMENTO**, por los conceptos escritos que emita a ésta sobre los planes, planos e informes que sean necesarios estudiar en desarrollo del presente contrato; así mismo, garantizar por su cuenta y riesgo cualquier deficiencia o defectos en la obra ejecutada. **PARÁGRAFO 1º:** A la notificación del **INTERVENTOR**, **EL CONTRATISTA** deberá proveer inmediatamente y sin ningún costo extra para el **DEPARTAMENTO**, aquellos bienes y equipos adicionales necesarios para corregir dicha deficiencia o defectos a satisfacción del Departamento. **CLAUSULA SEPTIMA: INTERVENTORIA TÉCNICA: 7.1** El Departamento verificará la adecuada ejecución de las obras objeto del presente contrato, así como el cumplimiento de las obligaciones que asume **EL CONTRATISTA** en virtud del mismo, por medio de un interventor contratado o a través de un funcionario de la Gobernación. Lo anterior no excluye la participación de funcionarios de la institución que sean asignados por la Secretaría de Infraestructura para que apoyen las acciones de supervisión y control en la ejecución de las obras. **PARAGRAFO:** Cuando la Interventoria sea ejercida por intermedio de un funcionario de la entidad, éste será designado mediante documento escrito emanado de la Secretaría de Infraestructura del Departamento, dependencia que enviará inmediatamente copia del oficio designatario a la Unidad de contratación departamental adscrita a la Secretaria General, para que surta los efectos pertinentes. El Interventor vigilará y supervisará los aspectos técnicos, operativos, administrativos y en consecuencia está autorizado, para revisar los libros de contabilidad del contrato e impartir instrucciones y ordenes al **CONTRATISTA**, así como para exigirle la información que considere necesaria. De igual manera el Interventor ejercerá las funciones aquí señaladas respecto de los subcontratistas en desarrollo de este contrato. **7.2.** La Interventoria resolverá las consultas que formule el Contratista haciéndole las observaciones que estime convenientes; velará por el cumplimiento del programa de trabajo a que se refiere este contrato ajustado a las especificaciones y planos del proyecto de la obra aprobados por la Secretaría de Infraestructura del Departamento. practicará inspecciones completas a las obras. Para la validez del acta final, esta deberá ser aprobada por la Secretaria de Infraestructura del Departamento del Cesar: quien deberá aceptar o rechazar oportunamente la estimación de la obra realizada en cada etapa de la ejecución de este contrato. inspeccionará los materiales que se utilicen en la obra, con el fin de rechazar los que no cumplan con las

especificaciones que le corresponden, verificará que el contratista tenga, en la obra equipo necesario en perfectas condiciones de servicios, comprobará que se verifiquen todos los análisis de laboratorio que sean necesarios para la adecuada ejecución de las obras, aprobará la iniciación o continuación de las diferentes partes de trabajo, las cuales deberán ser realizadas bajo la presencia del personal autorizado por la Interventoría o su representante, las ordenes que él imparta, no relevarán al contratista de su responsabilidad por la adecuada ejecución del trabajo. En general, hacer cumplir con lo dispuesto en las cláusulas del presente contrato y en las especificaciones para la obra que lo complementan. Todo el trabajo que se emprenda, antes de haber recibido del Interventor la aprobación correspondiente, será de cargo y riesgo exclusivo del CONTRATISTA. En tales casos, el Interventor podrá ordenar la remoción y reemplazo de las partes ejecutadas. El haberse aprobado la ejecución y las condiciones generales de la obra no aminoran la responsabilidad del CONTRATISTA ni lo exonera de ninguna de las obligaciones del Contrato, pues ninguna de las cláusulas aquí acordadas podrá interpretarse como que constituyan dirección de la obra, ni constituyen recibo final de tal obra. **PARAGRAFO 1.-** Cualquier acto del interventor que pueda comprometer económicamente al Departamento, no tendrá validez sino ha recibido aprobación previa de la Secretaría de Infraestructura del Departamento, y del representante legal del Departamento o del Funcionario delegado para la celebración de contratos. **PARAGRAFO 2.-** El interventor, sus agentes autorizados y el personal que asigne el Secretario de Infraestructura tendrán libre acceso en todo momento al sitio de las obras y a las mismas, cualquiera sea su estado. **PARAGRAFO 3.-** Las divergencias que se presenten entre el Interventor y el Contratista, relacionado con la supervisión, control, dirección y recibo de las obras, serán dirimidas por la Secretaría de Infraestructura del Departamento en segunda instancia por el funcionario que asigne el representante legal del Departamento del Cesar. 7.3. El Interventor no tendrá autorización para exonerar al contratista de ninguna de sus obligaciones o deberes que emanen del presente contrato, ni para imponerle obligaciones distintas a las estipuladas en éste contrato ni para exonerarlo de ninguno de los deberes y responsabilidades que conforme al mismo son de su cargo, por tanto, dicho Interventor tampoco podrá impartir instrucciones al contratista, que implique modificaciones, a los términos de éste contrato; a excepción de aquellos previamente acordados entre las partes. La ejecución de este contrato podrá ser suspendida por el interventor y el contratista con la aprobación de la Secretaría de Infraestructura del Departamento, por causa de fuerza mayor o caso fortuito o cuando circunstancias ajenas al contratista o al Departamento impidan la ejecución normal del contrato. 7.4. Las ordenes o instrucciones que imparta el interventor al Contratista, deberán expedirse o notificarse siempre por escrito, ellas deben enmarcarse dentro de los términos del respectivo contrato. 7.5. Serán a cargo del Departamento los costos que demande el ejercicio de las funciones de la Interventoría. Sin embargo el Contratista suministrará a ésta todas las facilidades que demande el ejercicio de sus funciones durante la vigencia de éste contrato. 7.6. La Interventoría estará obligada a llevar un libro de control de ejecución de obra. Es obligación de la Interventoría rendir informes escritos de todos los actos u



№ 468

48

omisiones en la ejecución del contrato a la Unidad de contratación, adscrita a la secretaria general y a la oficina asesora de asuntos jurídicos, sin perjuicio de que ésta independientemente pueda adelantar visitas para constatar la ejecución de obra y en general el cumplimiento de lo pactado, caso de detectar irregularidades, dicha dependencia sugerirá al Gobernador lo de su competencia. Igualmente el contratista y el Interventor se obligan a allegar a la Oficina Asesora de Asuntos Jurídicos, todos los documentos que suscriban en desarrollo de este contrato, ya que el original del contrato y todos los documentos que le pertenezcan deberán archivarse en la Unidad de contratación, adscrita a la Secretaría general. **CLAUSULA OCTAVA: CUMPLIMIENTO DE LA LEY:** 8.1. **EL CONTRATISTA** deberá cumplir con todas las Leyes, decretos, ordenanzas, acuerdos, resoluciones, reglamentos o cualquier acto de autoridades nacionales, departamentales o municipales vigentes que en alguna forma tengan relación con el objeto del presente contrato. 8.2. En caso de que cualquiera de las normas legales antes mencionadas, ocasionen gastos o costos será a cargo del Contratista. 8.3. **EL CONTRATISTA** obtendrá todas las licencias, permisos y registros necesarios para la ejecución del objeto del presente contrato. **EL DEPARTAMENTO**, en los casos que estime necesario, cooperará en este sentido con el **CONTRATISTA**, sin que ello implique excepción de responsabilidades para el **CONTRATISTA** por éste concepto. Así mismo se obliga el **CONTRATISTA** a colocar las vallas donde se anuncie la ejecución de la obra a realizar. El modelo y tamaño de la valla, será asignado por la Secretaría de Infraestructura del Departamento, de acuerdo a las especificaciones técnicas del Ministerio de Transporte. 8.4. **EL CONTRATISTA** asumirá cualquier obligación que pudiere serle impuesta a **EL DEPARTAMENTO**, por razón de cualquier violación de la Ley por parte del **CONTRATISTA**. 8.5. Si **EL CONTRATISTA** realiza cualquier parte del trabajo en contra de las disposiciones legales mencionadas en ésta cláusula, será responsable de cualquier costo adicional que resultare de dicha trasgresión. 8.6. Cualquier inobservancia a lo previsto en esta cláusula se constituirá en causal de incumplimiento del presente contrato por parte del **CONTRATISTA**, con los efectos que se prevé para este evento sin perjuicio de las demás consecuencias que conlleve su ejecución. **CLAUSULA NOVENA: CONTRATISTA INDEPENDIENTE:** 9.1. Para la ejecución de las obras objeto de este Contrato, el **CONTRATISTA** se obliga a proporcionar el personal calificado de acuerdo con la Propuesta técnica aprobada por la Gobernación. Si fuere necesario sustituir personal clave, los originalmente vinculados a las obras contratadas deberán contar con la aprobación previa y escrita de la Secretaría de Infraestructura del Departamento. 9.2. Todo el personal empleado por el **CONTRATISTA** para la ejecución de las obras, se entenderá contratado por su exclusiva cuenta y riesgo, sin que exista entre tales personas y **EL DEPARTAMENTO** vinculación laboral alguna. 9.3. **EL CONTRATISTA** seleccionará y vinculará autónomamente el personal requerido para el desarrollo de las actividades objeto de este Contrato. será de su cargo exclusivo el cumplimiento de las obligaciones que por Ley, convención o pacto colectivo y contratos de trabajo adquiriera con dicho personal, en consecuencia, la remuneración y pago de prestaciones sociales que se causen a favor del



NO 468

personal que participe en la ejecución de las obras, serán canceladas en su totalidad por el **CONTRATISTA**. No obstante lo anterior la vinculación de personal directivo y calificado requiere aprobación del Departamento. **9.4 LA INTERVENTORIA** y la Secretaria de Infraestructura del Departamento, comunicarán al **CONTRATISTA**, sobre la deficiencia, anomalía, negligencia o mala conducta, en que incurra cualquier persona que de él depende o de subcontratistas, con el fin de que se adopten las medidas correctivas a que haya lugar. **9.5 EL CONTRATISTA** y sus subcontratistas previamente autorizados por el **DEPARTAMENTO**, deberán pagar oportunamente los aportes a que estén obligados que trata el Artículo 50 en virtud de la Ley 789 de 2002, tales como los destinados al **SENA, Subsidio Familiar e ICBF, salud pensión y riesgos profesionales**. **EL DEPARTAMENTO** podrá solicitar al **CONTRATISTA** en cualquier momento, la demostración de los pagos efectuados en los términos aquí señalados, de no haber cumplido con este requisito se descontarán estos emolumentos del último pago que haga a la liquidación del contrato. **CLAUSULA DECIMA: PÓLIZAS:** Para garantizar el cumplimiento de todas y cada una de las obligaciones, el **CONTRATISTA**, deberá constituir a su costa y a favor del Departamento, en una Compañía de Seguros Legalmente establecida en el País, una póliza única que ampare los siguientes riesgos: a) **CUMPLIMIENTO:** Por el 10% del valor de este contrato, con una vigencia igual al plazo del mismo y cuatro (4) meses mas b) **ANTICIPO:** El 100% de lo que recibe como tal por el término de este contrato y cuatro (4) meses mas. c) **PAGO DE SALARIOS, PRESTACIONES SOCIALES E INDEMNIZACIONES:** Para garantizar el pago de salarios, prestaciones sociales e indemnizaciones de las personas que vincule el Contratista por el cinco (5%) del valor de este contrato y por una vigencia igual a la del mismo y tres (3) años mas. Para la liquidación de este contrato, el **CONTRATISTA** se obliga a ampliar la póliza en el siguiente riesgo: d) **ESTABILIDAD:** por el 30% del valor del valor final de la obra, y con vigencia de, cinco (5) años más, contados a partir de la fecha de recibo definitivo de las obras por parte del Departamento. Anexo a esta garantía deberá constituir la Póliza de e) **RESPONSABILIDAD CIVIL EXTRA CONTRACTUAL** por el 30% del valor de este contrato, por el mismo término y un (1) año más. **PARAGRAFO:** Esta Garantía Única deberá ser aprobada por la Secretaria General del Departamento del cesar, de conformidad con lo establecido en la resolución de delegación No. 00005 de fecha 14 de enero de 2003. El Contratista se obliga a ampliar el valor y término de la Póliza Única, cuando el valor de este contrato aumente y el término contractual se prorrogue. **CLAUSULA DECIMA PRIMERA: CESION DEL CONTRATO:** **EL CONTRATISTA** no podrá ceder el presente contrato total o parcialmente sin previa autorización escrita del Departamento. En todo caso, cedente y cesionario, serán solidariamente responsables ante el Departamento por todas las obligaciones emanadas de éste contrato. **CLAUSULA DECIMA SEGUNDA: SUBCONTRATACION:** **12.1 EL CONTRATISTA**, no podrá en ningún caso, subcontratar o entregar a terceros la totalidad de los trabajos objeto de este contrato. **12.2.** Tampoco podrá subcontratar parte del objeto de este contrato, sin el previo consentimiento escrito del Departamento y sin que por ello

quede liberado el Contratista de alguna responsabilidad en sus obligaciones contractuales, de manera que continuará siendo el único responsable de sus agentes, empleados o trabajadores, en tal forma, como si éstos fueren actos, fallas o negligencias del Contratista, sus agentes, empleados o trabajadores. 12.3. Los subcontratistas previamente aprobados por escrito por el Departamento deberán ejecutar ellos mismos las actividades subcontratadas, pues no serán permitidos segundos subcontratos. **CLAUSULA DECIMA TERCERA: TERMINACION UNILATERAL:** El Departamento del Cesar, podrá dar por terminado el presente contrato, mediante acto debidamente motivado en los siguientes casos: a.- Cuando las exigencias del servicio publico lo requieran o la situación de orden público lo imponga. b.- por muerte o incapacidad física permanente del Contratista, no obstante el Departamento podrá exigir a la Compañía de Seguros que otorgó la Póliza que ésta continúe con la ejecución de la obra; o por disolución de la persona jurídica del Contratista. c.- Por interdicción judicial o declaración de quiebra del Contratista. d.- Por cesación de pagos, concurso de acreedores o embargos judiciales del Contratista que afecten de manera grave el cumplimiento del contrato. En firme la resolución se procederá a la liquidación del Contrato. **CLAUSULA DECIMA CUARTA: INTERPRETACION UNILATERAL:** Si durante la ejecución del contrato surgen discrepancias entre las partes sobre la interpretación de algunas de sus estipulaciones que puedan conducir a la paralización o a la afectación grave del servicio público que se pretende satisfacer con el objeto contratado, el Departamento sino logra ningún acuerdo con el Contratista interpretará en acto debidamente motivado, las estipulaciones o cláusulas objeto de la diferencia. **CLAUSULA DECIMA QUINTA: MODIFICACION UNILATERAL:** Si durante la ejecución del contrato y para evitar la paralización o la afectación grave del servicio público que se deba satisfacer con él, fuere necesario introducir variaciones en el contrato y previamente las partes no llegan al acuerdo respectivo, el Departamento en acto administrativo debidamente motivado, lo modificará mediante la suspensión o adición de obras, trabajos, suministros o servicios. Si las modificaciones alteran el valor del contrato en un veinte por ciento (20%) o más del valor inicial, el Contratista podrá renunciar a la continuación de la ejecución. En éste evento, se ordenará la liquidación del contrato y el Departamento adoptará de manera inmediata las medidas que fueren necesarias para garantizar la terminación del objeto del mismo. **CLAUSULA DECIMA SEXTA: CONTROVERSIAS CONTRACTUALES:** Si durante la ejecución del contrato se llegare a presentar controversias que impidan seguir con la ejecución del contrato las partes contratantes buscaran las medidas pertinentes para solucionar en forma ágil, rápida y directa las diferencias y discrepancias surgidas de la actividad contractual. Para tal efecto, al surgir las diferencias buscarán solucionarlas directamente. En caso de persistir las diferencias y/o discrepancias, las partes acudirán a los mecanismos alternativos de solución de controversias contractuales y a la conciliación, amigable, composición y transacción en el centro de conciliación de la Cámara de Comercio de la ciudad de Valledupar. **CLAUSULA DECIMA SEPTIMA: JUEZ NATURAL:** Las diferencias que se presenten entre la Gobernación del Cesar y el Contratista serán dirimidas por la Jurisdicción Administrativa. **PARAGRAFO:** Queda



claro que las cláusulas de terminación unilateral y caducidad, así como sus efectos, no son susceptibles de decisión arbitral. **CLAUSULA DECIMA OCTAVA: FUERZA MAYOR Y CASO FORTUITO:** Para los efectos de éste contrato, se entiende por fuerza mayor o caso fortuito, el imprevisto a que no es posible resistir, como un naufragio, un terremoto, el apresamiento de enemigos, los actos de autoridad ejercidos por funcionario público, etc. el Departamento y el **CONTRATISTA** quedarán exentos de toda responsabilidad por cualquier daño y o demora que ocurra durante la ejecución de la obra, sin derecho a indemnización alguna, cuando tales hechos sean el resultado de fuerza mayor o caso fortuito debidamente comprobados, el plazo del presente contrato se entenderá suspendido mientras subsistan los efectos originales por la fuerza mayor o caso fortuito. **CLAUSULA DECIMA NOVENA: MULTA:** Si el Contratista no da comienzo, se retrasa o no termina las obras, dentro de los plazos estipulados en el presente contrato, deberá pagar al Departamento, por vía de indemnización de perjuicios una suma hasta del cero punto uno por ciento (0.1%) del valor del contrato por cada día de demora, bien sea en la iniciación, retraso o entrega. Además el Departamento podrá imponer multas equivalentes al 5% del valor de las obras programadas y no ejecutadas por razón del incumplimiento de los programas de trabajo, reembolsables, si en la siguiente etapa y dentro del período correspondiente a ésta se ejecuta junto con la obra pertinente, la obra dejada de ejecutar en el período anterior, esta multa se aplicará después de cada evaluación. La Interventoria aceptará modificaciones al programa de trabajo previamente a la evaluación, siempre y cuando la introducción de tales modificaciones no alargue la ruta del trabajo y el monto de la inversión resultante no sea inferior al monto de la inversión programada. La aplicación de estas multas por parte del Departamento, no lo priva del derecho de dar por terminado el contrato y de ejercer todas las acciones a que tenga derecho de acuerdo con la Ley y con el presente contrato. **CLAUSULA VIGÉSIMA: PENAL PECUNIARIA:** En caso de declaratoria de caducidad o de incumplimiento parcial o total del contratista, éste pagará al Departamento hasta una suma equivalente al 10% del valor del presente contrato. Este valor se imputará a los perjuicios que por tal motivo sufra el Departamento. **CLAUSULA VIGÉSIMA PRIMERA: CADUCIDAD:** El Departamento podrá declarar la caducidad administrativa del presente contrato, mediante resolución motivada, a través de la cual lo dará por terminado y ordenará su liquidación, cuando, con ocasión de la ejecución de este contrato, el **CONTRATISTA** incurra en cualquiera de las causales de caducidad que señala la Ley. La resolución que declare la caducidad ordenará hacer efectiva las multas y el valor de la Cláusula Penal Pecuniaria convenida, si fuere el caso. La declaratoria de caducidad será constitutiva del siniestro de incumplimiento e inhabilita al Contratista para suscribir contratos hasta por término de cinco (5) años contados a partir de la ejecutoria del acto que declaró la caducidad. Esta declaratoria de caducidad no impide que el Departamento pueda tomar posesión de la obra o continúe inmediatamente la ejecución del objeto contratado, bien sea a través del garante o de otro contratista, a quien a su vez le podrá decretar la caducidad, cuando a ello hubiere lugar. En firme la resolución de caducidad las partes contratantes procederán a liquidar el presente contrato, haciendo el



№ 468

50

Departamento efectivas las obligaciones a cargo del Contratista. **CLAUSULA VIGESIMA SEGUNDA: ACTAS: EL DEPARTAMENTO** a través de su Interventoria y el Contratista suscribirán según el caso, actas escritas mediante las cuales a) Se establecerá la fecha de iniciación del contrato. b) Se liquidará el presente contrato. **PARAGRAFO:** Las partes contratantes también suscribirán en forma escrita cualquier otra acta que se requiera en desarrollo del presente contrato. **CLAUSULA VIGESIMA TERCERA: PLANOS Y ESPECIFICACIONES. EL DEPARTAMENTO** mediante notificación escrita con la debida anticipación, en cualquier tiempo podrá hacer cambios dentro del alcance general del contrato, en el diseño, en los planos o en las especificaciones técnicas contenidas en el pliego de condiciones, en relación con la cantidad y calidad de obras que hacen parte integral de las obligaciones a cargo del contratista. Si alguno de tales cambios ocasiona algún aumento o disminución en el costo del contrato o en el tiempo necesario para ejecutar el trabajo, se hará un reajuste equitativo del precio del contrato o del programa de trabajo de ambos y el presente contrato se modificará en concordancia por escrito, por medio de un contrato Adicional suscrito entre las partes. Si las partes no pudiesen ponerse de acuerdo acerca de los ajustes de la obra, éste contrato podrá declararse terminado y se procederá a su liquidación sin responsabilidad adicional del Departamento a favor del Contratista por tal motivo. Cuando el Contratista estime durante el curso de la ejecución de este contrato que hubiere cambios en los planos o especificaciones originales que puedan introducir variaciones en los precios o en los plazos acordados en éste, deberá comunicarlo al Departamento por conducto de la Interventoria a mas tardar diez (10) días después de ocurridos con el fin de que se acuerden ajustes equitativos. El Contratista perderá todo derecho a reclamo si previamente a la ejecución de los trabajos no hace la correspondiente solicitud por escrito. **CLAUSULA VIGESIMA CUARTA: PROGRAMA DE TRABAJO:** A) **EL CONTRATISTA** deberá presentar al Departamento como requisito indispensable para el pago del anticipo de éste contrato, un programa de desarrollo de la obra, en que se muestre cada una de las actividades y su duración en concordancia con el plazo de este contrato. Además presentará el Programa de Inversión del anticipo de acuerdo con las actividades del programa de trabajo, las cuales forman parte integrante del presente contrato. El contratista al final de cada actividad programada deberá pasar a la Interventoria un informe que indique el avance real de la obra en comparación con el programa previsto. Si a juicio del Interventor el Contratista está retrasado en su programa el Contratista deberá tomar las medidas necesarias que indique la Interventoria para acelerar el ritmo de las obras, tales como aumento de personal o de equipo, el trabajo en horas extras etc., sin que esto pueda representar costo adicional para el Departamento. la no presentación de los informes antes mencionados, o de los reajustes al programa que puedan requerirse durante la ejecución, serán motivo suficiente para que el Departamento le imponga las multas a que se refiere la cláusula VIGESIMA de este contrato. B) El programa de desarrollo de la obra deberá indicar las cantidades de obras y las inversiones que el contratista efectuará para cada uno de los ítems de pago de este contrato, los equipos y personal que se utilizan para cada una de las etapas de la obra contratada, lo mismo que las fechas de iniciación y



Nº 460

terminación de las distintas actividades. C) El cuadro de Inversiones se calculará con base en las cantidades de obras programadas y valoradas con base en los precios unitarios convenidos en este contrato. **CLAUSULA VIGESIMA QUINTA: COORDINACIÓN CON OTROS CONTRATISTAS:** El contratista deberá coordinar su trabajo con el DEPARTAMENTO, y con los demás contratistas de éste que se encuentren trabajando en el mismo lugar. Por lo tanto, cooperará con ellos y con la Interventoría para realizar el trabajo contratado sin interferir ni perjudicar las obras terminadas o que estén en vía de construcción por dichos contratistas. Al efecto, si es el caso, preparará con ellos, con suficiente anticipación y de acuerdo con las respectivas interventoras, los planos necesarios para que los trabajos que deban realizar en coordinación, se lleven a cabo de la manera más conveniente para ellos y para el DEPARTAMENTO. **CLAUSULA VIGESIMA SEXTA: SITUACIONES IMPREVISTAS Y CASOS DE EMERGENCIA:** Si durante el curso de los trabajos contratados, EL DEPARTAMENTO, o el Contratista descubren en el lugar o sitio donde se ejecuta la obra, condiciones distintas a las indicadas en los planos o a las previstas en las especificaciones, el Contratista se abstendrá de modificar o ejecutar obras, sin previa consulta escrita a la Interventoría, con el fin de que ésta última tome la correspondiente decisión. Si la Interventoría resuelve que las condiciones antes indicadas son esencialmente diferentes a las previstas, procederá a ordenar, con la previa aprobación escrita del Representante Legal del Departamento, los respectivos cambios en los planos o en las especificaciones de la obra, previo acuerdo entre las partes contratantes, sobre los ajustes del costo, como del plazo o de cualquiera de ellos que se produzca con ocasión de las variaciones previamente aprobadas. En el evento de producirse una emergencia que ponga en peligro la seguridad de las obras, de las personas vinculadas a ella y de terceros o a propiedades vecinas a la misma, el Contratista deberá tomar las medidas que el caso exija, sin solicitar autorizaciones previas de la Interventoría, debiendo sin embargo, notificar inmediatamente a ésta de lo acontecido, explicándole en que consistió la misma, suministrándole, si le es posible en ese momento, un estimativo sobre el valor de los pagos que adicionalmente se deberán hacer, o sobre la extensión del plazo de ejecución de la obra, requerido por causa de la misma emergencia. **PARAGRAFO: EL CONTRATISTA** deberá, dentro de las setenta y dos (72) horas siguientes a la emergencia, informar de ésta por escrito a la Interventoría. Una vez el Contratista presente el respectivo estimativo, la Interventoría, previo estudio de las causas que haya originado la emergencia, recomendará al DEPARTAMENTO, hacer o no pagos o extensiones de plazos solicitados con base en dicho estimativo. El Departamento asumirá los mayores costos siempre que la causa de la emergencia no le sea imputable al Contratista, el personal de éste o a los subcontratistas del mismo. **CLAUSULA VIGESIMA SEPTIMA: INDEMNIZACIÓN Y ESTABILIDAD DE LA OBRA:** EL CONTRATISTA se compromete a tomar las precauciones necesarias para evitar que se presenten accidentes de cualquier naturaleza, se produzcan daños a cualquier elemento o bien constitutivo de la obra contratada o daños a terceros por causas de fallas en la misma. Cualquier daño, que se produzca en la obra contratada por la inadecuada organización de los trabajos por parte del Contratista, deberá ser reparado o



51
Nº 46

indemnizado por éste. En consecuencia, el Contratista implementará hasta la entrega total de las mismas, los mecanismos de protección necesarios para evitar que ésta sufra algún daño, siendo de su cargo en todo momento, los costos y/o gastos que se causen por concepto de su reparación o indemnización. Dentro de los cinco (5) años siguientes a la fecha de aceptación final de la obra, el Contratista responderá por cualquier clase de defecto que se presente en los trabajos entregados y aceptados por el **DEPARTAMENTO**, producto del empleo de materiales de mala calidad o de mano de obra deficiente. Igualmente, en el mismo lapso responderá por cualquier daño que haya ocasionado a las instalaciones existentes, con anterioridad al inicio de los trabajos y por los perjuicios de cualquier naturaleza que durante la ejecución de los trabajos contratados ocasione al **DEPARTAMENTO**, o a terceras personas. En consecuencia, el Contratista se obliga a llevar a cabo a su costo, todas las responsabilidades y reemplazo que sea necesario hacer por ocasión de la responsabilidad adquirida y descrita en esta cláusula. **CLAUSULA VIGESIMA OCTAVA: RESPONSABILIDAD LABORAL:** El Contratista se obliga a atender en forma directa la ejecución de la obra, la cual se hará bajo la Dirección Técnica de la Secretaría de Infraestructura del Departamento del Cesar. Los trabajadores de la obra serán escogidos por el Contratista, dándole preferencia a la mano de obra calificada originaria del lugar en donde se estén ejecutando los trabajos siempre y cuando las condiciones laborales y económicas sean las normales que se presenten en toda la región. El Contratista se obliga a mantener el orden y emplear personal de capacidad suficiente con el fin de que la obra se ejecute en forma técnica y eficiente, y se termine dentro del plazo acordado en éste contrato. **EL DEPARTAMENTO**, podrá solicitar la remoción de cualquier trabajador vinculado a la obra objeto de este contrato, sin que por ello adquiera obligación alguna con el trabajador o con el Contratista. El Contratista y sus trabajadores se abstendrán de contratar con particulares un trabajo similar o complementario en el área donde se ejecute la obra objeto de este contrato. **EL DEPARTAMENTO**, podrá ordenar al Contratista, el aumento de personal, de equipo y de tiempo de trabajo diario, cuando la buena marcha de la obra lo requiera, sin que éste represente ningún costo adicional para el **DEPARTAMENTO**. **CLAUSULA VIGESIMA NOVENA: CALIDAD DE LOS MATERIALES Y EQUIPOS:** Para la ejecución de la obra, el Contratista se compromete a conseguir oportunamente todos los materiales que se requieran y a mantener permanente en depósito una cantidad suficiente de los mismos para evitar el retraso de los trabajos contratados. Los materiales y demás elementos que el contratista adquiera para la ejecución de la obra que se le ha encomendado deberán ser de primera calidad y apropiados para el fin que se destinen. En consecuencia, el Contratista escogerá los materiales y productos que se adecuen al tipo de obra objeto de este contrato, previa aprobación de la Interventoría con suficiente antelación con el fin de ser sometidos a ensayos técnicos y/o de laboratorios, para determinar la aceptación o no de éstos por parte del Departamento. La aprobación sobre fuente de abasto por parte de la Interventoría, no eximirá al Contratista de ninguna de sus obligaciones contractuales, ni obligará a la Interventoría a permitir que el Contratista continúe abasteciéndose de esta, si los materiales resultantes no llenan a satisfacción los



requisitos de las especificaciones, o si sus características son diferentes a las muestras de los mismos previamente analizados. **PARAGRAFO:** Queda entendido que las pruebas de ensayo de los materiales o productos que impliquen alguna erogación, será por cuenta del Contratista. Los materiales y/o elementos que el Contratista emplee en la ejecución de las obras, sin la previa autorización escrita de la Interventoría, podrán ser rechazadas por esta última, cuando a su juicio, los mismos no sean los más adecuados. Los materiales y/o elementos que sean rechazados por la Interventoría, deberán ser retirados por el Contratista del lugar de la obra, y reemplazados por material debidamente aprobado. Todo rechazo que la Interventoría haga de un trabajo ejecutado, por motivo de la deficiencia en el material o por defecto en la misma obra, deberá ser reemplazado y corregido por el Contratista a satisfacción de la Interventoría, sufragará todo gasto que exija el mantenimiento, operación, bodega y en general el buen funcionamiento de los materiales y equipos destinados a la realización de los trabajos contratados, con el fin de evitar daños frecuentes de éstos, que dilaten o interrumpan los mismos trabajos. **PARAGRAFO:** Queda expresamente convenido que la calidad de los materiales y/o elementos que el Contratista emplee en los trabajos contratados, lo mismo que los eventuales daños que sufran los equipos utilizados, no será causal justificante para eximir al Contratista de las obligaciones que adquiere mediante este contrato. **CLAUSULA TRIGÉSIMA: CANTIDADES Y MEDIDAS:** Para los efectos de este Contrato, las cantidades consignadas en el respectivo presupuesto que se anexa a este contrato se entenderán por las partes contratantes como estimativas, en consecuencia, no serán consideradas como cantidades efectivas y exactas, al ser ejecutadas en cumplimiento de las obligaciones contractuales a cargo del Contratista. Cuando se requiera medir una parte o partes de la obra, el Contratista deberá facilitar a la Interventoría los datos de tal medición, proporcionándole además todos aquellos elementos necesarios para verificar la misma. Si en la fecha en que se vaya a efectuar la medición, no asiste a esta el Contratista, o no envía a su representante la Interventoría podrá realizar las medidas, y para los efectos pertinentes se considerará que esta es la medida exacta de la obra. No le será permitido al Contratista iniciar la ejecución de la siguiente etapa, sin que la anterior haya sido aprobada por la Interventoría. En consecuencia el Contratista deberá dar aviso a éste con la debida antelación, una vez que la obra esté lista para su examen, con el fin de que éste se presente a verificar y efectuar las correspondientes medidas. En caso que el Contratista no dé aviso a la Interventoría sobre el momento en que la obra puede ser sometida a su debida verificación y medición, con el fin de proceder a constatar las mismas, deberá el Contratista, en todo caso, por su propia cuenta y riesgo, reponer o reparar a satisfacción de la Interventoría aquellos trabajos sobre los cuales él mismo le manifieste su inconformidad. **CLAUSULA TRIGÉSIMA PRIMERA: ENTREGAS PARCIALES DE OBRAS: EL CONTRATISTA Y EL INTERVENTOR** harán en forma conjunta la medición y computo de las cantidades de obras ejecutadas, las cuales deberá aprobar este último. La obra que entregue el Contratista deberá cumplir con las especificaciones presentas y contar con la previa aceptación escrita de la Interventoría. En un acta firmada por las partes contratantes, deberá constar la clase de obra, la fecha, el sitio, las cantidades



Nº 468

52

acumuladas y entregadas hasta el momento en que se suscribe el acta. La obra cuyo precio sea expresado en forma global se valorará en porcentajes aproximados. Las cuentas correspondientes, una vez sean aprobadas por la Interventoría y la Secretaría de Infraestructura, serán pagadas como se establece a continuación: Las actas deberán presentarse en las oficinas del **DEPARTAMENTO**, dentro de los cinco (5) días calendario siguientes a su aprobación por parte de la Interventoría y de la Secretaría de Infraestructura, y el **DEPARTAMENTO** las pagará dentro de los treinta días (30) días calendario siguientes a la fecha de presentación de las mismas o dentro de los treinta (30) días calendario siguientes a la fecha en que el **CONTRATISTA** subsane las glosas que le formule el **DEPARTAMENTO** conforme a lo estipulado en la Cláusula Sexta de este contrato. Los recibos parciales de obras no eximirán al Contratista de responder por los defectos de éstas, de acuerdo con lo estipulado en éste Contrato. **CLAUSULA TRIGÉSIMA SEGUNDA: PRUEBA DE CALIDAD:** Después de haber terminado la obra o una parte de ella ésta será sometida a ensayos o pruebas por parte de la Interventoría, las cuales se llevaran a cabo de acuerdo con las estipulaciones pertinentes establecidas en las especificaciones técnicas de éste contrato. A más tardar el último día de cada uno de los plazos o sub-plazos que al efecto previamente acuerden las partes, el Contratista deberá tener debidamente terminado el trabajo correspondiente a cada una de las etapas de la obra objeto de éste contrato. El Contratista deberá avisar por escrito a la Interventoría la fecha en que la obra ejecutada estará lista para las pruebas e inspecciones finales, conforme a lo estipulado en las especificaciones técnicas. Las fechas para realizar las pruebas serán fijadas de común acuerdo por el Interventor y el Contratista. Si el Contratista no notifica a la Interventoría la ejecución de la obra o inspecciones dentro de los plazos o sub plazos acordados o sus correspondientes prórrogas, o si la Interventoría considera que su ejecución se ha demorado sin causa justificada, y el Contratista no demuestra en forma fehaciente lo contrario, la Interventoría podrá ordenar por escrito llevarlas a cabo a partir de una fecha y dentro de un plazo determinado. Si el Contratista no procede a cumplir la orden de la Interventoría ésta podrá efectuar las pruebas e inspecciones por cuenta y riesgo de aquel. Se considera terminada la obra o parte de ella, cuando se haya verificado que la obra ejecutada cumple con las especificaciones y requisitos de este contrato. Esta verificación se hará constar en un Acta de Obra Ejecutada, firmada por la Interventoría y el Contratista, en la que se consignará la fecha de terminación de la misma a satisfacción del **DEPARTAMENTO**, la cantidad de obra ejecutada y las reparaciones menores y trabajos faltantes que el Contratista deberá efectuar y que a juicio de la Interventoría no afecten el uso que se le dará a la obra. El Contratista deberá efectuar estas reparaciones menores y trabajos en el plazo que al efecto le fije la Interventoría, antes de la expedición del certificado de aceptación final y recibo de la obra. En el caso de que las pruebas e inspecciones no sean satisfactorias, la obra no será recibida y las pruebas e inspecciones finales deberán repetirse, cuantas veces sea necesario, en la fecha que acuerden la Interventoría y el Contratista, una vez éste haya efectuado las correcciones pertinentes. El Contratista suministrará por su cuenta los elementos y la mano de obra necesarios para la



ejecución de las pruebas e inspecciones. Todos los costos de materiales, equipos y mano de obra para la ejecución y repetición de las pruebas e inspecciones que la Interventoría realice, por razón de fallas de obra, o en el incumplimiento de las especificaciones o de otros requisitos del contrato, o por otras causas atribuibles al Contratista, correrán por cuenta de éste. El Contratista sin costo alguno para **EL DEPARTAMENTO**, deberá reparar o reemplazar, de conformidad con lo previsto en este contrato y según lo indicado por la Interventoría, todo el trabajo que aparezca defectuoso después del examen realizado por éste último. Todos los bienes y obra que el Contratista se compromete a suministrar o ejecutar se someterán a pruebas de calidad antes de su aceptación final. Las pruebas serán dirigidas y ejecutadas por el Departamento bajo la supervisión conjunta con el Contratista o su representante si esto fuere requerido. El costo de todos los ajustes, correcciones, reemplazos y similares, inclusive costo de transporte, que se presenten durante la prueba de los bienes u obras, serán por cuenta del Contratista. Si el examen no arroja resultados satisfactorios, o cualquiera de los componentes de la obra sometidos a prueba resultare inservible o deteriorado, el Contratista queda obligado a realizar el reemplazo necesario, dentro del término establecido por **EL DEPARTAMENTO**, en el Acta en la cual se determinen los defectos de la obra a reponer, a satisfacción del **DEPARTAMENTO**.

CLAUSULA TRIGÉSIMA TERCERA: ENTREGA Y RECIBO DE LAS OBRAS: A más tardar el último día del plazo fijado en el Programa de Desarrollo de obra de este contrato, para la entrega de cada parte para la entrega de cada parte o ítem de obra, el Contratista deberá tener debidamente terminada las obras correspondientes para su recepción por el **DEPARTAMENTO**, por conducto de la Interventoría. La entrega definitiva de la obra se hará constar en el Acta Final del recibo de ésta, firmada por la Secretaria de Infraestructura del Departamento o quien esté delegado por el Gobernador para contratar y la Interventoría del **DEPARTAMENTO**, en la cual se relacionarán los pagos y retenciones efectuadas, indicando el saldo a favor o en contra del Contratista. Las Actas de Recibo parcial de la obra no implicarán la aceptación definitiva de ésta y el **DEPARTAMENTO**, podrá tomar posesión o hacer uso de ella antes de su entrega final.

CLAUSULA TRIGÉSIMA CUARTA: DEFECTO DE EJECUCIÓN: El Contratista será responsable por la reparación de todos los defectos de ejecución que puedan comprobarse con posterioridad a la liquidación del presente contrato, derivados de planos, fabricación, empleo de materiales y montajes efectuados por él y del empleo de equipos de fabricación o mano de obra deficientes utilizados en la misma. El Contratista se obliga a su costa a llevar a cabo todas las reparaciones y reemplazos que se ocasionen por estos conceptos. Esta responsabilidad y las obligaciones inherentes a ella se considerarán vigentes durante el término y condiciones establecidas en la Ley 80 de 1993 y demás normas concordantes. Si a juicio del **DEPARTAMENTO**, existe duda razonable que las reparaciones efectuadas puedan llegar a afectar el buen funcionamiento o la eficiencia de la obra o de parte de ella, el **DEPARTAMENTO**, podrá exigir la ejecución de nuevas pruebas a cargo del Contratista, mediante notificación escrita.

CLAUSULA TRIGÉSIMA QUINTA: DOMICILIO CONTRACTUAL: Para los efectos de este contrato las partes



Nº 468

53

contratantes han convenido en adoptar a la ciudad de Valledupar como domicilio Civil.

CLAUSULA TRIGÉSIMA SEXTA: DE LA SUJECCIÓN A LAS APROPIACIONES PRESUPUESTALES: La suma de dinero a que el **DEPARTAMENTO**, queda obligado, se tomará del rubro 03-3-3318-225, 03-3-3318-21 denominado: PROGRAMA DE TRANSFORMACIÓN ESTRUCTURAL DE LA PRESTACIÓN DE LOS SERVICIOS DE AGUA POTABLE Y SANEAMIENTO BÁSICO DEL DEPARTAMENTO DEL CESAR, según Certificado de Disponibilidad Presupuestal No. 1945 fecha 16 de mayo de 2007, expedida por el Coordinador General de Presupuesto.

CLAUSULA TRIGÉSIMA SEPTIMA: LIQUIDACIÓN DEL PRESENTE CONTRATO: A la terminación del presente contrato, las partes suscribirán una Acta en la cual conste detalladamente la liquidación definitiva de este contrato, la constancia de recibo a satisfacción de las obras y certificación por parte del **DEPARTAMENTO**, de paz y salvo del Contratista por todo concepto. También en ésta Acta las partes acordarán los ajustes, revisiones reconocimiento a que haya lugar, conforme al Artículo 60 de la Ley 80 de 1993, si el Contratista no se presenta o las partes no llegan a acuerdo sobre el contenido de la misma, será practicada directa y unilateralmente por el Departamento y se adoptará por acto administrativo motivado susceptible del recurso de reposición. La liquidación la hará la Secretaria de Infraestructura del Departamento del Cesar, por medio del interventor del contrato. El término para la liquidación del contrato iniciará a contabilizarse a partir del acta de recibo definitivo o final de la obra.

PARAGRAFO: Para la liquidación se exigirá al **CONTRATISTA** la ampliación de la garantía, si es del caso, a fin de avalar las obligaciones que éste deba cumplir con posterioridad a la extinción del presente contrato.

CLAUSULA TRIGÉSIMA OCTAVA: INHABILIDADES, INCOMPATIBILIDADES Y PROHIBICIONES: EL **CONTRATISTA** declara bajo la gravedad del juramento, el cual se entiende prestado con la aceptación y firma del presente contrato, que no se halla incurso en causal alguna de inhabilidades o incompatibilidades y prohibiciones previstas en la Ley, en particular de las contenidas en el acto legislativo 01 de 2004 que adiciona el artículo 122 de la Carta Política y a los artículos 123, 127, 180, 181 y 209 de la Constitución Política, en la Ley 489 de 1998 (artículo 113), en la Ley 734 (artículo 40) en la Ley 80 de 1993 en sus artículos 8 y subsiguientes, así como los decretos reglamentarios, en la Ley 190 de 1995 (Artículo 5) en la Ley 617 de 2000 (artículos 31, 34, 35, 38 y 49) y su reglamento (Ley 821 de 2003 Artículo 1), en la Ley 610 de 2000 (Boletín de Responsables Fiscales) y en la Ley 863 de 2003 (Artículo 66). Igualmente el contratista declara conocer los alcances de dicho bloque de legalidad y manifiesta bajo juramento, que sus afirmaciones verbales, escritas y documentales corresponden con la realidad y sus actuaciones con el postulado de la buena fe, y en caso de sobrevenir se procederá conforme a lo dispuesto en el Artículo 9º de la Ley 80 de 1993.

CLAUSULA TRIGÉSIMA NOVENA: CUMPLIMIENTO DE LAS OBLIGACIONES DEL SISTEMA DE SEGURIDAD SOCIAL INTEGRAL Y PARAFISCALES: a partir de la suscripción del contrato, EL **CONTRATISTA** se compromete al cumplimiento de sus obligaciones frente al Sistema de Seguridad Social Integral (Salud, Pension y Riesgos Profesionales) y frente a los Parafiscales. (Caja de



Compensación Familiar, SENA, ICBF), tanto suyas como del personal señalado en la propuesta y que empleará para la ejecución de la obra. Si llegare a incumplir con estas obligaciones EL DEPARTAMENTO le impondrá mediante acto administrativo motivado, multas sucesivas mensualmente equivalentes al 1% sobre el valor total del contrato, hasta que se de el cumplimiento, previa verificación de la mora mediante liquidación efectuada por la entidad administradora. **PARAGRAFO PRIMERO:** con la finalidad de verificar el cumplimiento de lo establecido en la presente cláusula, **EL CONTRATISTA** hará llegar al interventor certificación mensual expedida por el revisor fiscal si existe, de acuerdo con los requerimientos de ley o por el representante legal, del pago de los aportes mencionados. **PARAGRAFO SEGUNDO:** Cuando durante la ejecución del contrato a la fecha de su liquidación se observe la persistencia de este incumplimiento por dos (2) meses, **EL DEPARTAMENTO** procederá a declarar la caducidad del contrato mediante acto administrativo motivado de conformidad al artículo 1 parágrafo 2° de ley 828 del 2003. **PARAGRAFO TERCERO:** el no pago por parte del **CONTRATISTA**, de las sanciones relacionadas con el Sistema de Seguridad Social Integral, impuesta por el Ministerio de Protección Social, generara inhabilidad sobreviviente en el contratista, se aplicará el siguiente procedimiento. A) si llegare a sobrevenir inhabilidad en el **CONTRATISTA**, este cederá el contrato previa autorización escrita del **DEPARTAMENTO** y si ello no fuere posible, renunciará a su ejecución. B) presentada la causal de inhabilidad, el **CONTRATISTA** deberá informar al **DEPARTAMENTO** dentro de los tres (3) días hábiles siguientes a su acontecimiento y podrá proponer un candidato, quien deberá manifestar por escrito que se encuentra dispuesto a continuar con la ejecución del contrato en las mismas condiciones pactadas por el primer contratista. **CLAUSULA CUADRAGÉSIMA: AUSENCIA DE RELACIÓN LABORAL:** Entre **EL DEPARTAMENTO Y EL CONTRATISTA** y/o las personas que este ocupe, para ejecución del objeto de este contrato no existirá relación ni vínculo laboral. **CLAUSULA CUADRAGÉSIMA PRIMERA: PUBLICACION:** El Contratista se obliga a publicar el presente contrato en la Gaceta Departamental, una vez que éste se encuentre legalizado. Este requisito se entiende cumplido con el pago de los derechos correspondientes. **CLAUSULA CUADRAGÉSIMA SEGUNDA: NOTIFICACIONES:** Las notificaciones o comunicaciones entre las partes contratantes deberán dirigirse a la siguiente dirección: Gobernación del Departamento del Cesar Calle 16 No. 12-129 Teléfono: (095) 5742320 y el Contratista en la calle 21 No. 10-32 Of. 401 Teléfono. 098-7423024 Tunja, el cambio de dirección será notificado por escrito a la otra parte con la debida anticipación, cualquiera notificación, orden, instrucción o comunicación del **DEPARTAMENTO**, se dirigirá al Contratista o a su Representante y será entregado personalmente, en sus oficinas o a través de correo. **EL DEPARTAMENTO**, podrá también dirigirse por escrito al Contratista a través de su Interventoría. Las comunicaciones por parte del Contratista al **DEPARTAMENTO**, las dirigirá a su Representante Legal, a su delegado para la contratación estatal o la Secretaría de Infraestructura del Departamento. **CLAUSULA CUADRAGÉSIMA TERCERA: PERFECCIONAMIENTO:** El presente



54
Nº 468

contrato se entiende perfeccionado una vez que sea suscrito por las partes y se expida el correspondiente Registro Presupuestal. **CUADRAGÉSIMA CUARTA EJECUCIÓN DEL CONTRATO:** Para la ejecución del presente contrato se requiere de la aprobación de las Pólizas por parte de la Secretaria General del Departamento, registro presupuestal, el Paz y Salvo Departamental, y el pago de las estampillas Departamentales a que haya lugar con ocasión del presente contrato de conformidad con lo establecido en el Estatuto de Rentas del Departamento del Cesar y firma del acta de inicio de actividades. Para mayor constancia y para todos los efectos legales se firma por los que en el intervinieron, en la ciudad de Valledupar a los

26 NOV. 2007

RODRIGO CAYOS GUERRERO
Gobernador Departamento del Cesar

ASDRUBAL GOMEZ ESPINDOLA
Rep. Legal Consorcio GOMORO

**PROGRAMA DE TRANSFORMACIÓN ESTRUCTURAL EN LA PRESTACION DE LOS SERVICIOS DE AGUA POTABLE Y
SANEAMIENTO EN EL DEPARTAMENTO DEL CESAR
GERENCIA DEL PROGRAMA - DIRECCIÓN TÉCNICA**

OPTIMIZACIÓN DEL SISTEMA DE ACUEDUCTO MUNICIPIO PELAYA, REDES

Fecha : Agosto de 2007

Hoja 1 de 2

Item	Descripción	Unidad	Cantidad	Valor Unitario	Valor Total
CAPÍTULO 1 - REDES ACUEDUCTO					
CAPITULO 1.1 - PRELIMINARES					
1.1.1	Valle Informativa General del Proyecto	M2	40,0	\$ 47.000,00	\$ 1.880.000,00
1.1.2	Señal Preventiva y Reglamentaria	Un	10,0	\$ 45.000,00	\$ 450.000,00
1.1.3	Barrera con Bombones y Cinta de Seguridad	M	16516,0	\$ 1.700,00	\$ 28.077.200,00
1.1.4	Localización y Replanteo de Redes	M	9873,0	\$ 900,00	\$ 8.705.700,00
CAPITULO 1.2 - DEMOLICIONES					
1.2.1	Demolición Pavimentos en Concreto Hidráulico	M3	217,0	\$ 52.000,00	\$ 11.284.000,00
1.2.2	Demolición de Andenes y Sandíneles en Concreto Hidráulico	M3	21,0	\$ 40.000,00	\$ 840.000,00
CAPITULO 1.3 - SOBRECARGA					
1.3.1	Evacuación Escombros y Sobrantes en Vehículo Automotor	M2	1761,052	\$ 16.600,00	\$ 29.233.483,00
CAPITULO 1.4 - EXCAVACIONES					
1.4.1	Excavación Manual en Zanja - Material Común - Profundidad entre 0,00 - 2,00 m	M3	3906,135	\$ 11.000,00	\$ 41.898.035,00
1.4.2	Profundidad entre 2,01 - 4,00 m	M3	908,0	\$ 17.000,00	\$ 15.300.000,00
1.4.3	Excavación Manual en Zanja - Conglomerado	M3	1904,0925	\$ 17.000,00	\$ 32.368.573,00
1.4.4	Excavación en Rocca	M2	1904,1	\$ 55.300,00	\$ 105.266.315,90
CAPITULO 1.5 - TUBERÍAS					
1.5.1	Suministro e instalación de Tubería Pvc para Acueducto				
1.5.1.1	RDE 32,5 de 3"	M	1878,0	\$ 13.270,00	\$ 24.934.330,00
1.5.1.2	RDE 32,5 de 4"	M	1827,0	\$ 17.950,00	\$ 32.746.550,00
1.5.1.3	RDE 32,5 de 6"	M	820,0	\$ 50.000,00	\$ 41.482.000,00
1.5.1.4	RDE 32,5 de 10"	M	1131,470	\$ 75.600,00	\$ 85.539.132,00
1.5.1.5	RDE 32,5 de 16"	M	4015,740	\$ 168.859,00	\$ 677.290.683,00
1.5.2	Suministro Tubería PE + UAD de 1/2" para Acomida de Acueducto	M	1050,0	\$ 2.170,00	\$ 2.276.500,00
1.5.3	Suministro e instalación de Espalme PVC para Acomida de Acueducto. Incluye registro de incorporación				
1.5.3.1	De 6" x 1/2"	Un	15,0	\$ 40.000,00	\$ 600.000,00
1.5.3.2	De 4" x 1/2"	Un	30,0	\$ 30.000,00	\$ 900.000,00
1.5.3.3	De 3" x 1/2"	Un	105,0	\$ 35.000,00	\$ 3.675.000,00
1.5.4	Suministro e instalación Válvula de Compuerta elástica-Vástago no ascendente E.L., con cuadrante. Incluye caja con tapa válvula común				
1.5.4.1	Díámetro 75 mm (3")	Un	7,0	\$ 695.000,00	\$ 4.795.000,00
1.5.4.2	Díámetro 100 mm (4")	Un	7,0	\$ 720.000,00	\$ 5.040.000,00
1.5.4.3	Díámetro 200 mm (8")	Un	2,0	\$ 1.340.000,00	\$ 2.680.000,00
1.5.5	Suministro e instalación Válvula de Sello de Bronce-Vástago no ascendente E.L., con cuadrante. Díámetro 400 mm (16"). Incluye Caja con tapa válvula común				
1.5.5.1	Díámetro 400 mm (16")	Un	3,0	\$ 10.180.000,00	\$ 30.480.000,00
1.5.6	Suministro, transporte e instalación de los elementos necesarios para Válvulas de Purga Díámetro 4" sobre tubería de 16". Incluye válvula de compuerta de 4", tee reducida de 16"x4" y Niple en PVC de 0,70 m y caja en Concreto 0,80 x 0,80 x 1,00 e=0,12 m con tapa válvula	Un	5,0	\$ 3.150.000,00	\$ 15.750.000,00
1.5.7	Suministro, transporte e instalación de los elementos necesarios para Ventosas de Acción Múltiple 3" sobre la tubería de 16". Incluye válvula de mariposa con rueda de manejo 3", Reducción de 16"x3" Bridada, Ventosa de 3" de acción múltiple y accesorios para su correcta instalación; caja en concreto 1,00 x 1,00 x 1,20 e=12 cm con aro tapa HD d=0,68 m	Un	8,0	\$ 4.000.000,00	\$ 32.000.000,00
1.5.8	Suministro, transporte e instalación de Hidrante Junta Hidráulica de 3" tipo tráfico p/ Acueducto incluye válvula de 3". Ver detalles en las especificaciones	Un	3,0	\$ 1.700.000,00	\$ 5.100.000,00
1.5.9	Suministro, transporte e instalación de Micromedición.				

55

**FORMATO
ACTA DE LIQUIDACION CONTRATO DE OBRA**

Página 1 de 6

CONTRATO No. 1-01-33100-600-2004 ✓

**OBJETO DEL CONTRATO
RENOVACION DE REDES DE ACUEDUCTO EN EL AREA DE COBERTURA DE
LA ZONA 3, DE LA EMPRESA DE ACUEDUCTO Y ALCANTARILLADO DE
BOGOTA, GRUPO 2, INCLUYE LOS BARRIOS QUIROGA, QUIROGA CENTRAL Y ✓
QUIROGA SUR DE LA LOCALIDAD DE RAFAEL URIBE, RESTREPO DE LA
LOCALIDAD DE ANTONIO NARIÑO, BELEN DE LA LOCALIDAD DE LA
CANDELARIA**

**CONTRATISTA
CONSORCIO INTERESTUDIOS - ASDRUBAL GOMEZ E. ✓**

**INTERVENTOR
IVAN HUMBERTO MORANTES CALDERON ✓**

BOGOTA D.C. OCTUBRE DE 2006 ✓

Original: Dirección de Contratación y Compras
Copias: Folder (código carpeta de Contratación y Compras) / (Contratista o Consultor)

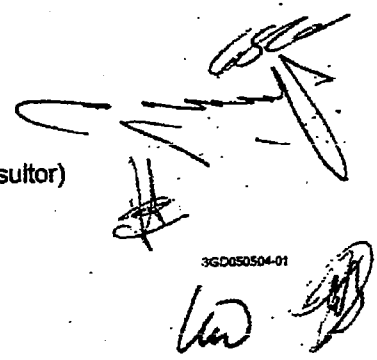

**FORMATO
ACTA DE LIQUIDACION CONTRATO DE OBRA**

Página 2 de 6

Se reunieron en las oficinas de Bogotá, IVAN HUMBERTO MORANTES CALDERON quien ejerce la interdentora del contrato de obra en representación del Acueducto y GUSTAVO PEREZ MARINO en representación del contratista, con el objeto de liquidar el contrato de obra N° 1-01-33100-600-2004, teniendo como soporte el acta de entrega y recibo final de obra debidamente aprobada por el interdentor y las actas 1 y 2 de prorroga de acta de liquidación.

El interdentor del contrato de obra, deja constancia que el mismo fue ejecutado con la calidad, cantidad y oportunidad contratada, igualmente certifica que el manejo de anticipo se efectuó con base en los procedimientos establecidos para ello y que el valor del mismo fue totalmente amortizado. Así mismo, el interdentor verificó que el contratista pagó el impuesto de timbre sobre el valor final del contrato.

El contratista de obra asume la responsabilidad por reclamos, demandas y acciones legales que se encuentren en trámite o se tramiten en contra del Acueducto, por motivos que le sean imputables de acuerdo con lo establecido en el Contrato de Obra N° 1-01-33100-600-2004.

El contratista manifiesta que cumplió con las cláusulas contractuales en lo relacionado con el pago de las obligaciones laborales del personal contratado durante el desarrollo del contrato de Obra N° 1-01-33100-600-2004, en tal virtud, el interdentor deja constancia que verificó el cumplimiento de las obligaciones del Contratista con los Sistemas Generales de Seguridad Social y aportes parafiscales, de acuerdo con lo establecido en el artículo 50 de la ley 789 de 2002.

GENERALIDADES DEL CONTRATO

OBJETO

: RENOVACION DE REDES DE ACUEDUCTO EN EL AREA DE COBERTURA DE LA ZONA 3, DE LA EMPRESA DE ACUEDUCTO Y ALCANTARILLADO DE BOGOTÁ, GRUPO 2, INCLUYE LOS BARRIOS QUIROGA, QUIROGA CENTRAL Y QUIROGA SUR DE LA LOCALIDAD DE RAFAEL URIBE, RESTREPO DE LA LOCALIDAD DE ANTONIO MARINO, BELEN DE LA LOCALIDAD DE LA CANDELARIA

- : SIETE (7) MESES ✓
- : 29 - MARZO - 2005 ✓
- : TRES (3) MESES ✓

**PLAZO INICIAL
ACTA DE INICIACION
ADICION EN PLAZO N°1**

Original: Dirección de Contratación y Compras
Copias: Folder (código carpeta de Contratación y Compras) / (Contratista o Consultor)

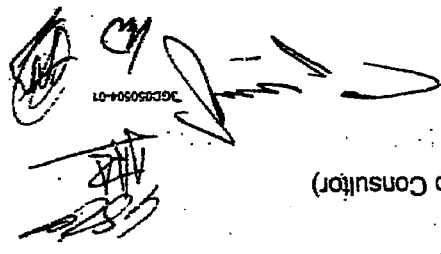

FORMATO
ACTA DE LIQUIDACION CONTRATO DE OBRA

- ACTA DE SUSPENSION N°1 : 12 - OCTUBRE - 2005 ✓
- ACTA DE REINICIACION N°1 : 08 - NOVIEMBRE - 2005 ✓
- ACTA DE SUSPENSION N°2 : 22 - DICIEMBRE - 2005 ✓
- ACTA DE REINICIACION N°2 : 01 - FEBRERO - 2006 ✓
- ACTA DE TERMINACION : 04 - ABRIL - 2006 ✓
- ACTA DE ENTREGA Y RECIBO FINAL : 17-MAYO-2006 ✓

El contratista de obra constituyó la garantía única de cumplimiento N° 501168, y de Responsabilidad Civil Extracontractual N° 79856, expedidas por la compañía de Seguros LIBERTY SEGUROS S.A., las cuales cubren los siguientes riesgos, según la última modificación a dichas pólizas y de conformidad con la cláusula OCTAVA del contrato:

- 1. Anticipo:**
 - Valor asegurado : \$ 347'238.603,00 ✓
 - Vigencia : Desde 28 _ 12 _ 2004 ✓
 - : Hasta el 04 - 08 - 2006 ✓

- 2. Cumplimiento:**
 - Valor asegurado : \$ 428'040.988,00 ✓
 - Vigencia : Desde el 28 _ 12 _ 2004 ✓
 - : Hasta el 04 - 08 - 2006 ✓

- 3. Salarios y Prestaciones Sociales**
 - Valor asegurado : \$ 214'020.494,00 ✓
 - Vigencia : Desde el 28 _ 12 _ 2004 ✓
 - : Hasta el 31 - 10 - 2009 ✓

- 4. Estabilidad**
 - Valor asegurado : \$ 214'020.494,00 ✓
 - Vigencia : Desde el 17 _ 05 _ 2006 ✓
 - : Hasta el 17 - 05 - 2011 ✓

- 5. Responsabilidad Civil Extracontractual**
 - Valor asegurado : \$ 214'020.494,00 ✓
 - Vigencia : Desde el 28 _ 12 _ 2004 ✓
 - : Hasta el 31 - 10 - 2009 ✓

Original: Dirección de Contratación y Compras
Copias: Folder (código carpeta de Contratación y Compras) / (Contratista o Consultor)

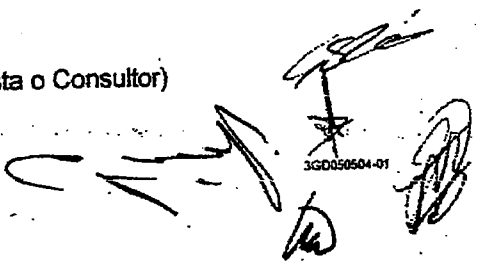
3GD050504-01

Original: Dirección de Contratación y Compras
 Copias: Folder (código carpeta de Contratación y Compras) / (Contratista o Contratista)

Una vez efectuado el cálculo de los ajustes conforme al anexo N° 17 por parte de la interventoría y el contratista, a las actas parciales de obra en el desarrollo del contrato de obra N° 1-01-33100-600-2004, se obtiene como resultado una cantidad a favor de la EAAB por un valor de \$ 108.257.125,00 (Ciento ocho millones doscientos cincuenta y siete mil ciento veinticinco pesos moneda legal), de igual manera el Acueducto de Bogotá liquidó los daños efectuados por parte del contratista a las redes de acueducto durante la ejecución del contrato por un valor de \$ 6.421.737,00 conforme al anexo N° 18, de acuerdo con la argumentación anterior y siguiendo las directrices de la Empresa de Acueducto se solicita una vez esta liquidación se formalice sean descontadas las sumas anteriores de la retención en garantía que se adeuda al contratista, de conformidad con el balance financiero anexo a la presente liquidación, y adicionalmente el contratista se comprometa a cancelar la suma de \$ 1.516.880,00 (Un millón quinientos dieciséis mil ochocientos ochenta pesos moneda corriente) debido a que la suma de retención de garantía no cubre la totalidad de los valores a favor de la EAAB ESP, por lo cual la EAAB ESP expedirá un recibo para el pago respectivo en la cuenta que designe el pagador para tal fin.

BALANCE FINANCIERO:	
VALOR INICIAL	\$ 1.736.193.016,00
VALOR ADICION N° 1	\$ 404.011.926,00
VALOR INICIAL MAS ADICIONES	\$ 2.140.204.942,00
VALOR ANTICIPO	\$ 347.238.603,00
VALOR AMORTIZADO DEL ANTICIPO	\$ 347.238.603,00
REEMBOLSO RENDIMIENTOS FINANCIEROS ANTICIPO	\$ 1.175.873,00
VALOR RETENCION DE GARANTIA	\$ 107.010.245,00
AJUSTES NEGATIVOS	\$ -115.098.053,00
AJUSTES POSITIVOS	\$ 12.992.665,00
VALOR EJECUTADO SIN AJUSTES	\$ 2.140.204.908,00
AJUSTES NETO (A FAVOR DE LA EAAB)	\$ 102.105.388,00
VALOR TOTAL EJECUTADO CON AJUSTES	\$ 2.038.099.520,00
VALORES PAGADOS	\$ 2.140.204.908,00
DAÑOS REDES DE ACUEDUCTO	\$ 6.421.737,00
SALDO A FAVOR DEL CONTRATISTA	\$ 00,00
SALDO A FAVOR DE LA EMPRESA	\$ 108.257.125,00
SALDO A LIBERAR	\$ 34,00

FORMATO
 ACTA DE LIQUIDACION CONTRATO DE OBRA



5A

FORMATO
ACTA DE LIQUIDACION CONTRATO DE OBRA

Página 5 de 6

Teniendo en cuenta que el contratista autoriza a la EAAB ESP para que los valores antes mencionados sean descontados de la retención de garantía, lo anterior se tramite una vez formalizada la presente liquidación.

El Contratista y la Empresa se declaran mutuamente a paz y salvo por todo concepto con ocasión del contrato de obra N° 1-01-33100-600-2004 una vez que el contratista haya cumplido con las obligaciones que se encuentran pendientes.

Forman parte integral de la presente liquidación los siguientes documentos anexos:

- Anexo No. 1 Copia de las garantías únicas de cumplimiento y de Responsabilidad Civil Extracontractual con sus Certificados de Modificación.
- Anexo No. 2 Copia del contrato y sus modificaciones.
- Anexo No. 3 Actas de Iniciación, Suspensión, Reiniciación, Terminación y Entrega y Recibo Final.
- Anexo No. 4 Programa de Ejecución del Contrato
- Anexo No. 5 Acta Final de Obra
- Anexo No. 6 Cantidad de obra ejecutada Vs contratada.
- Anexo No. 7 Plano General Record de Obra
- Anexo No. 8 Balance Financiero
- Anexo No. 9 Paz y Salvo IDU
- Anexo No. 10 Certificado Rendimientos Financieros del Anticipo
- Anexo No. 11 Constancia de devolución de los Rendimientos Financieros del Anticipo
- Anexo No. 12 Certificado de pago de Impuesto de Timbre, teniendo como base gravable el valor final del contrato.
- Anexo No. 13 Conceptos técnicos y jurídicos sobre el reconocimiento financiero al contratista
- Anexo No. 14 Relación de activos fijos del contrato (debidamente recibida por la Gerencia Financiera) (formato 3AF10).
- Anexo No. 15 Certificado del revisor fiscal o representante legal del pago de las obligaciones del contratista con el aporte a los sistemas de salud, riesgos profesionales, pensiones y aportes a las cajas de compensación familiar, ICBF y SENA.
- Anexo No. 16 Oficio remisión de pólizas para aprobación según fecha de liquidación.
- Anexo No. 17 Actas de ajuste.
- Anexo No. 18 Soporte de daños a red de acueducto.
- Anexo No. 19 Síntesis de actividades desarrolladas.

Original: Dirección de Contratación y Compras

Copias: Folder (código carpeta de Contratación y Compras) / (Contratista o Consultor)

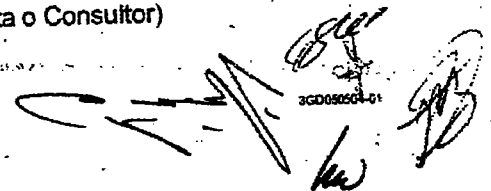

FORMATO
ACTA DE LIQUIDACION CONTRATO DE OBRA

Página 6 de 6

En constancia se firma la presente Acta de Liquidación del Contrato No. 1-01-33100-600-2004, a los treinta y un (31) días del mes de octubre del año 2006.

EL CONTRATISTA

GUSTAVO PEREZ MARINO

RepLegal CONSORCIO
INTERESTUDIOS ASDRUBAL GOMEZ

EL INTERVENTOR

IVAN HUMBERTO MORANTES CALDERON

VO. BQ. GERENTE CORPORATIVO

SERVICIO AL CLIENTE

ALICIA PATRICIA TAPIA HENRIQUEZ

10-02-03

GERENTE ZONA 3

LUIS FERNANDO BILLO VERGARA

Revisó Acueducto:

Ing. Carlos Eduardo Ravera Quevedo, Jefe División Servicio

Ing. Mario Camacho Pique, Director Servicio Acueducto y

Alcantarillado Zona 3

El Contratista manifiesta su desacuerdo con la anterior declaración de paz y salvo contenida en el texto de el acta de liquidación, y por el contrato expresa que se reserva el derecho a reclamar, judicial o extrajudicialmente, por los siguientes aspectos: (1) Modificación de la fórmula de ajuste pactada en el contrato y sobre la cual el ACUEDUCTO se pronunció negativamente, (2) Establecimiento de una fórmula de ajuste acorde a las condiciones reales de ejecución del contrato mediante descongelamiento, (3) Cobro de los valores correspondientes a la ejecución del ítem de obra no contemplado contractualmente, denominado "IMPACTO URBANO", (4) Mayores costos administrativos derivados de la suspensión del contrato por causas ajenas al contratista, (5) Mayores costos incurridos por el Consorcio en la ejecución de mayor cantidad de obra ejecutada y no reconocida por la entidad, (6) Descuentos hechos por la Empresa, por daños en redes de acueducto.

GUSTAVO PEREZ MARINO

RepLegal CONSORCIO
INTERESTUDIOS ASDRUBAL GOMEZ

58

**DOCUMENTO DE CONFORMACION DEL CONSORCIO INTERESTUDIOS
ASDRUBAL GOMEZ E.**

En la ciudad de Bogota D.C., a los Veintinueve (29) días del mes de noviembre de 2004, se reunieron en la oficina de INTERESTUDIOS INGENIERIA LTDA, ubicada en la Carrera 13 No. 93-67 Ofic. 301, las siguientes personas: El Ingeniero **GUSTAVO PEREZ MARIÑO** identificado con la cedula de ciudadanía No. 6.762.843 expedida en Tunja, actuando en representación de **INTERESTUDIOS INGENIERIA LTDA** con NIT No. 820.000.836-5; El Ingeniero **ASDRUBAL GOMEZ ESPINDOLA** con cedula de ciudadanía No. 4.253.904 de Socota, actuando en representación propia, con el fin de conformar un consorcio para participar en la Licitación No. ICSC-679-2004 realizada por la Empresa de Acueducto y Alcantarillado de Bogota y cuyo objeto es la **RENOVACION DE REDES DE ACUEDUCTO EN EL AREA DE COBERTURA DE LA ZONA 3 DE LA EMPRESA DE ACUEDUCTO Y ALCANTARILLADO DE BOGOTA, GRUPO 2, INCLUYE LOS BARRIOS QUIROGA, QUIROGA CENTRAL Y QUIROGA SUR, DE LA LOCALIDAD RAFAEL URIBE, RESTREPO DE LA LOCALIDAD ANTONIO NARIÑO Y BELEN DE LA LOCALIDAD DE LA CANDELARIA.** Denominación: Para todos los efectos legales y administrativos el consorcio tendrá el nombre de **CONSORCIO INTERESTUDIOS ASDRUBAL GOMEZ E.** **CLAUSULA SEGUNDA,** - El domicilio será la ciudad de Bogota D.C. y la sede será en la Cra. 13 No. 93-67 Ofic. 301. **CLAUSULA TERCERA.** -Duración y finalidad: Dicho consorcio, tendrá por sola y exclusiva finalidad llevar a cabo los trabajos objeto de la propuesta señalada, quedando entendido que las partes no se comprometen a ningún acuerdo de consorcio permanente y su duración no será inferior a la del plazo de ejecución y liquidación del contrato y un año mas, en caso de ser favorecidos con la adjudicación. **CLAUSULA CUARTA.**- Se designa como Representante legal del **CONSORCIO INTERESTUDIOS ASDRUBAL GOMEZ E.** Al Ingeniero **GUSTAVO PEREZ MARIÑO** con cedula de ciudadanía No. 6.762.843 de Tunja, el cual esta autorizado para Contratar, Comprometer, Negociar y Representar al Consorcio. **CLAUSULA QUINTA.**- Porcentajes de Participación y Utilidades. Los porcentajes de participación y de repartición de utilidades son los siguientes.

ESTAMPILLA DE LA EMPRESA DE ACUEDUCTO Y ALCANTARILLADO DE BOGOTÁ

INTERESTUDIOS INGENIERIA LTDA 49%

ASDRUBAL GOMEZ ESPINDOLA 51%

CLAUSULA SEXTA. - EL CONSORCIO INTERESTUDIOS - ASDRUBAL GOMEZ E. se sujetara a la Reglamentación vigente en especial la Ley 80 de 1993. En

P

GUSTAVO PEREZ MARINO
C.C. 6.762.843 Tunja
REPRESENTANTE LEGAL CONSORCIO

REG. N.º DE COMERCIO
CANTON DE TUNJA
CANTON DE TUNJA

GUSTAVO PEREZ MARINO
C.C. 6.762.843 de Tunja
REPRESENTANTE LEGAL
INTERESTUDIOS INGENIERIA LTDA

ASDRUBAL GOMEZ ESPINDOLA
C.C. 4.253.904 de Socota

constancia y aprobación de lo anterior, se firma el presente Contrato por los que en el
intervinieron a los Veintinueve (29) días del mes de Noviembre de 2004.

REG. N.º DE COMERCIO
CANTON DE TUNJA
CANTON DE TUNJA



FORMATO ACTA PARCIAL No. 10 Y FINAL DE OBRA ABRIL DE 2006

CONTRATO DE OBRA No. 1-01-33106-06u-2004
 EDICION 4500008918-4530008920-450011881
 CONTRATISTA: CONSORCIO INTERSTUJIOS - ADRUBAL GOMEZ E
 INTERVENOR: IVAN MONTAÑES CALDERON
 06/20 03 DE 2006 - ABRIL 04 DE 2006

ITEM	UNIDAD	DESCRIPCION	CONTRATO										CANTIDADES			VALORES			SALDOS	
			CANTIDAD CONTRATO	CANTIDAD ADICIONAL	CANTIDAD TOTAL	VALOR UNITARIO	VALOR CTO. ORIGINAL	VALOR ADICIONAL	VALOR TOTAL	VALOR TOTAL	VALOR ADICIONAL	VALOR TOTAL	ACUMULADO ANTERIOR	PRESENTE MES	ACUMULADO TOTAL	ACUMULADO ANTERIOR	PRESENTE MES	ACUMULADO TOTAL	CANTIDAD	VALOR
1	m ²	Excavaciones	6,04	1,87	7,91	7.600,00	\$ 48.871.683	\$ 8.651.200	\$ 57.522.883	4.284,00	4.284,00	182,44	4.466,44	32.655.668,00	1.254.875,88	33.910.543,88	1.957,80	11.878.265,72		
2	m ²	Reboco (Tipo 3)	2845,26	0,00	2845,26	22.000,00	\$ 62.595.776	\$ 0	\$ 62.595.776	1.222,58	1.222,58	212,91	1.435,49	25.856.760,00	4.084.020,00	31.580.780,00	1.109,77	24.114.955,00		
3	m ²	Madrilado adintelado terminado en la excavación, (Tipo 3)	1273,48	0,00	1273,48	15.900,00	\$ 20.154.928	\$ 0	\$ 20.154.928	118,00	118,00	1,16	119,16	2.748.100,00	2.748.100,00	5.496.200,00	1.104,48	3.900.300,00		
4	m ²	Subbase granular SPS-4	1273,48	0,00	1273,48	20.700,00	\$ 26.360.936	\$ 0	\$ 26.360.936	2692,45	2692,45	42,61	2.735,06	76.074.765,00	1.292.547,00	77.367.312,00	(1.431,87)	(42.626.417,33)		
5	m ²	Bazo granular BC-2	114,61	0,00	114,61	38.350,00	\$ 4.385.931	\$ 0	\$ 4.385.931	187,31	187,31	16,91	204,22	6.081.710,50	5.798.226,50	6.880.047,00	(86,61)	(2.484.136,43)		
6	m ²	Área de patio (Tipo 7), Baza y arena	788,72	0,00	788,72	18.000,00	\$ 14.196.960	\$ 0	\$ 14.196.960	700,03	700,03	14,93	714,96	13.000.440,00	2.597.240,00	15.597.680,00	77,76	1.389.762,71		
7	m ²	Redes y disposición de materiales sobrantes	695,97	1197,00	1892,97	12.300,00	\$ 23.273.916	\$ 13.945.100	\$ 37.219.016	4.217,81	4.217,81	183,28	4.401,09	51.879.063,00	2.006.487,00	53.885.550,00	1.272,87	16.559.266,21		
8	m ²	Empedrado de zona vereda	39,80	0,00	39,80	4.500,00	\$ 179.700	\$ 0	\$ 179.700	3,78	3,78	0,00	3,78	17.400,00	17.400,00	17.400,00	38,60	173.700,00		
9	m ³	Concreto	18,59	0,00	18,59	360.000,00	\$ 6.692.826	\$ 0	\$ 6.692.826	29,43	29,43	0,00	29,43	6.536.400,00	6.536.400,00	13.172.800,00	(7,90)	(2.843.772,00)		
10	m ³	Concreto acabado 20.0 MPa (200 kg/cm ²)	22,15	0,00	22,15	330.000,00	\$ 7.310.244	\$ 0	\$ 7.310.244	7,17	7,17	0,00	7,17	2.368.100,00	2.368.100,00	4.678.344,00	14,98	4.644.144,15		
11	m ³	Concreto acabado 17.5 MPa (175 kg/cm ²)	20,56	0,00	20,56	290.000,00	\$ 5.961.748	\$ 0	\$ 5.961.748	7,49	7,49	0,00	7,49	2.172.100,00	2.172.100,00	4.840.844,00	13,07	3.748.647,10		
12	m ³	Varillas estriadas	10355,61	0,00	10355,61	1.850,00	\$ 19.157.884	\$ 0	\$ 19.157.884	1.824,00	1.824,00	1.02,40	1.926,40	36.852.868,00	3.083.060,00	39.935.928,00	350,81	40.338.988,00		
13	m	Guarnición de juntas	803,68	2160,00	11181,68	1.800,00	\$ 16.267.017	\$ 3.970.000	\$ 20.237.017	9.979,37	9.979,37	1.701,70	11.681,07	22.592.968,00	3.083.060,00	25.676.028,00	8.173,21	16.970.443,43		
14	m ²	Instalación tubería de agua fría en PVC	6763,80	1075,00	7838,80	2.500,00	\$ 19.509.700	\$ 7.897.500	\$ 27.407.200	3.321,62	3.321,62	127,80	3.449,42	3.304.060,00	310.600,00	3.654.660,00	3.314,48	6.969.320,00		
15	m ²	Instalación de tubería de agua fría en PVC diámetro 4" (100 mm)	1357,10	0,00	1357,10	3.200,00	\$ 4.342.720	\$ 0	\$ 4.342.720	1.280,60	1.280,60	6,40	1.287,00	4.087.920,00	20.480,00	4.108.400,00	76,19	24.320,00		
16	m ²	Instalación de tubería de agua fría en PVC diámetro 6" (160 mm)	671,00	475,00	1.146,00	7.200,00	\$ 8.214.000	\$ 3.420.000	\$ 11.634.000	3.693,15	3.693,15	19,70	3.712,85	2.830.690,00	141.840,00	2.972.530,00	157,19	1.131.490,00		
17	m ²	Instalación de tubería y sistemas para válvulas e instalaciones de accesorios	84,00	28,00	112,00	87.500,00	\$ 9.810.000	\$ 1.488.000	\$ 11.298.000	78,00	78,00	5,00	83,00	4.485.000,00	287.500,00	4.772.500,00	11,00	632.900,00		
18	Unidad	Instalación de tubería de PVC, diámetro de 8", 6" y 4"	9,00	0,00	9,00	78.000,00	\$ 678.000	\$ 0	\$ 678.000	9,00	9,00	2,00	11,00	378.000,00	180.000,00	558.000,00	2,00	150.000,00		
19	Unidad	Instalación de tubería de PVC, diámetro de 8", 6" y 4"	54,00	0,00	54,00	40.000,00	\$ 2.160.000	\$ 0	\$ 2.160.000	28,00	28,00	16,00	44,00	1.120.000,00	600.000,00	1.720.000,00	11,00	440.000,00		
20	Unidad	Instalación de tubería de PVC, diámetro de 8", 6" y 4"	111,00	0,00	111,00	40.000,00	\$ 4.440.000	\$ 0	\$ 4.440.000	60,00	60,00	8,00	68,00	2.400.000,00	320.000,00	2.720.000,00	43,00	1.720.000,00		
21	Unidad	Instalación de tubería de PVC, diámetro de 8", 6" y 4"	18,00	0,00	18,00	35.000,00	\$ 630.000	\$ 0	\$ 630.000	71,00	71,00	2,00	73,00	2.485.000,00	70.000,00	2.555.000,00	(66,00)	(1.925.000,00)		
22	Unidad	Instalación de tubería de PVC, diámetro de 8", 6" y 4"	101,00	0,00	101,00	57.000,00	\$ 5.767.000	\$ 0	\$ 5.767.000	55,00	55,00	6,00	61,00	3.135.000,00	342.000,00	3.477.000,00	40,00	2.280.000,00		
23	Unidad	Instalación de tubería de PVC, diámetro de 8", 6" y 4"	85,00	0,00	85,00	68.900,00	\$ 5.856.500	\$ 0	\$ 5.856.500	63,00	63,00	13,00	76,00	4.340.700,00	695.700,00	5.036.400,00	9,00	620.100,00		
24	Unidad	Instalación de tubería de PVC, diámetro de 8", 6" y 4"	74,00	0,00	74,00	79.000,00	\$ 5.846.000	\$ 0	\$ 5.846.000	20,00	20,00	4,00	24,00	1.960.000,00	316.000,00	2.276.000,00	50,00	3.990.000,00		
25	Unidad	Instalación de tubería de PVC, diámetro de 8", 6" y 4"	15,00	0,00	15,00	89.000,00	\$ 1.335.000	\$ 0	\$ 1.335.000	6,00	6,00	1,00	7,00	445.000,00	98.000,00	543.000,00	9,00	801.000,00		
26	Unidad	Instalación de tubería de PVC, diámetro de 8", 6" y 4"	3,00	0,00	3,00	10.000.000,00	\$ 30.000.000	\$ 0	\$ 30.000.000	1,00	1,00	1,00	2,00	10.000.000,00	10.000.000,00	20.000.000,00	2,00	20.000.000,00		
27	Unidad	Instalación de tubería de PVC, diámetro de 8", 6" y 4"	98,00	28,00	126,00	74.000,00	\$ 9.252.000	\$ 1.924.000	\$ 11.176.000	79,80	79,80	7,00	86,80	5.846.000,00	318.000,00	6.164.000,00	10,00	740.000,00		
28	Unidad	Instalación de tubería de PVC, diámetro de 8", 6" y 4"	96,00	21,00	117,00	9.770,00	\$ 937.920	\$ 205.170	\$ 1.143.090	82,00	82,00	0,00	82,00	605.740,00	605.740,00	1.211.480,00	34,00	332.180,00		
29	Unidad	Instalación de tubería de PVC, diámetro de 8", 6" y 4"	6,00	5,00	11,00	16.800,00	\$ 184.450	\$ 4.410,00	\$ 188.860	13,00	13,00	1,00	14,00	218.400,00	16.800,00	235.200,00	(6,00)	(100.800,00)		
30	Unidad	Instalación de tubería de PVC, diámetro de 8", 6" y 4"	3,00	0,00	3,00	50.000,00	\$ 150.000	\$ 0	\$ 150.000	1,00	1,00	1,00	2,00	50.000,00	50.000,00	100.000,00	2,00	100.000,00		
31	Unidad	Instalación de tubería de PVC, diámetro de 8", 6" y 4"	742,28	224,00	966,28	68.900,00	\$ 66.986.828	\$ 20.802.800	\$ 87.789.628	1.014,00	1.014,00	70,00	1.084,00	90.144.600,00	6.223.000,00	96.367.600,00	(341,73)	(30.376.724,93)		

Handwritten signatures and initials, including a large signature on the right side and initials 'AS' at the top right.



FORMATO ACTA PARCIAL No. 10.Y FINAL DE OBRA ABRIL DE 2006

UNIFORME DE USRA. No. 1-01-33100-600-2004
 UNICOD 460009042-45000820-460001861
 INGENIERIA CONSORCIO INTERESTUDIOS - ASORUELA GOMEZ E.
 SERVIDOR VALUACIONES CALDERON
 MARZO 03 DE 2005 - ABRIL 04 DE 2006

UNICOD	DESCRIPCION	CONTRATO										CANTIDADES			VALORES			SALDOS	
		CANTIDAD CONTRATO	CANTIDAD ADICIONAL	CANTIDAD RETENIDA	VALOR UNITARIO	VALOR CTO. ORIGINAL	VALOR ADICIONAL	VALOR TOTAL	ACUMULADO ADICIONAL	ACUMULADO TOTAL	PRESENTE MES	ACUMULADO ANTERIOR	ACUMULADO TOTAL	PRESENTE MES	ACUMULADO ANTERIOR	ACUMULADO TOTAL	CANTIDAD	VALOR	
1-3032	Suministro de tapa valvula trillado interno tipo conchón en polietileno con marco	98,00	0,00	69,000,00	\$ 6.824,000	\$ 0	\$ 6.824,000	0	6.824,000	13,00	2.145,000,00	2.145,000,00	1,00	395,000,00	395,000,00	98,00	6.824,000,00		
1-3033	Suministro de tapa valvula trillado pasado tipo conchón en HD con marco	4,00	0,00	185,000,00	\$ 46,250,000	\$ 838,000	\$ 47,088,000	0	47,088,000	3,00	249,000,00	249,000,00	0,00	0,00	249,000,00	4,00	185,000,00		
1-3034	Suministro de tapa de seguridad circular trillado pasado tipo 1 en HD con marco	1,00	0,00	395,000,00	\$ 395,000	\$ 0	\$ 395,000	0	395,000	1,00	395,000,00	395,000,00	0,00	0,00	395,000,00	1,00	395,000,00		
1-3035	Suministro de Codo 6" en HD	3,00	0,00	55,000,00	\$ 18,333,333	\$ 0	\$ 18,333,333	0	18,333,333	11,00	605,000,00	716,000,00	2,00	110,000,00	826,000,00	3,00	165,000,00		
1-3036	Suministro de Codo 6" en HD, extremos lisos para PVC, diámetro 6"	12,00	0,00	81,000,00	\$ 6,750,000	\$ 0	\$ 6,750,000	0	6,750,000	3,00	249,000,00	255,000,00	0,00	0,00	255,000,00	12,00	81,000,00		
1-3037	Suministro de Codo 6" en HD, extremos lisos para PVC, diámetro 6"	10,00	0,00	175,000,00	\$ 17,500,000	\$ 0	\$ 17,500,000	0	17,500,000	7,00	1,228,000,00	1,245,000,00	6,00	1,060,000,00	2,305,000,00	10,00	1,750,000,00		
1-3038	Suministro de Codo 2 1/2" para acueducto	1,00	0,00	122,000,00	\$ 122,000	\$ 0	\$ 122,000	0	122,000	0,00	0,00	122,000,00	0,00	0,00	122,000,00	1,00	122,000,00		
1-3039	Suministro de Codo 2 1/2" en HD	3,00	0,00	69,000,00	\$ 23,000,000	\$ 0	\$ 23,000,000	0	23,000,000	7,00	476,000,00	499,000,00	7,00	476,000,00	975,000,00	3,00	69,000,00		
1-3040	Suministro de Codo 2 1/2" en HD, extremos lisos para PVC, diámetro 2 1/2"	19,00	0,00	87,000,00	\$ 4,578,947	\$ 0	\$ 4,578,947	0	4,578,947	14,00	476,000,00	490,000,00	14,00	476,000,00	964,000,00	19,00	87,000,00		
1-3041	Suministro de Reducción extremos lisos para acueducto en HD	16,00	0,00	82,500,00	\$ 5,156,250	\$ 0	\$ 5,156,250	0	5,156,250	15,00	937,500,00	952,500,00	2,00	125,000,00	1,077,500,00	16,00	82,500,00		
1-3042	Suministro de Reducción extremos lisos en HD, para tubería en PVC, diámetros 4" x 3"	10,00	0,00	100,000,00	\$ 10,000,000	\$ 0	\$ 10,000,000	0	10,000,000	0,00	0,00	10,000,000,00	0,00	0,00	10,000,000,00	10,00	100,000,00		
1-3043	Suministro de Reducción extremos lisos en HD, para tubería en PVC, diámetros 6" x 4"	6,00	0,00	122,000,00	\$ 20,333,333	\$ 0	\$ 20,333,333	0	20,333,333	3,00	366,000,00	386,000,00	3,00	366,000,00	752,000,00	6,00	122,000,00		
1-3044	Suministro de Tapon macho en HD para acueducto	2,00	0,00	27,000,00	\$ 13,500,000	\$ 0	\$ 13,500,000	0	13,500,000	49,00	1,329,000,00	1,342,000,00	2,00	54,000,00	1,396,000,00	2,00	27,000,00		
1-3045	Suministro de Tapon macho en HD, extremo liso, para tubería PVC, diámetro 4"	6,00	0,00	82,000,00	\$ 13,666,667	\$ 0	\$ 13,666,667	0	13,666,667	17,00	884,000,00	900,000,00	17,00	884,000,00	1,784,000,00	6,00	82,000,00		
1-3046	Suministro de Tapon macho en HD, extremo liso, para tubería PVC, diámetro 4"	57,00	0,00	76,000,00	\$ 1,335,091	\$ 0	\$ 1,335,091	0	1,335,091	25,00	1,900,000,00	2,035,091,000	2,00	182,000,00	2,217,091,000	57,00	76,000,00		
1-3047	Suministro de Tapon macho en HD, extremo liso, para tubería PVC, diámetro 4"	21,00	0,00	100,500,00	\$ 4,785,714	\$ 0	\$ 4,785,714	0	4,785,714	22,00	2,211,000,00	2,258,714,000	1,00	100,500,00	2,359,214,000	21,00	100,500,00		
1-3048	Suministro de Tapon macho en HD, extremo liso, para tubería PVC, diámetro 4"	3,00	0,00	270,000,00	\$ 90,000,000	\$ 0	\$ 90,000,000	0	90,000,000	8,00	2,160,000,00	2,250,000,000	5,00	1,350,000,00	3,600,000,000	3,00	270,000,00		
1-3049	Suministro de Tubería, para acueducto	8763,90	1075,00	6,700,00	\$ 7,682,830	\$ 9,555,500	\$ 17,238,330	\$ 9,555,500	\$ 26,793,830	3,321,82	28,688,094,00	30,009,584,00	127,80	1,111,860,00	31,121,444,00	8763,90	7,682,830		
1-3050	Suministro de Tubería, para acueducto	1357,10	0,00	16,200,00	\$ 11,933,333	\$ 0	\$ 11,933,333	0	11,933,333	1,290,60	19,465,120,00	21,658,453,000	6,40	97,260,00	21,755,713,000	1357,10	11,933,333		
1-3051	Suministro de Tubería en PVC unidos tramos, para acueducto	570,00	475,00	28,800,00	\$ 50,400,000	\$ 14,155,000	\$ 64,555,000	\$ 14,155,000	\$ 78,710,000	389,15	11,719,870,00	90,429,870,000	19,70	687,060,00	91,316,930,000	570,00	50,400,000		
1-3052	Suministro de unidos multibocas	56,00	0,00	46,000,00	\$ 821,429	\$ 0	\$ 821,429	0	821,429	37,00	1,365,000,00	2,186,429,000	7,00	316,000,00	2,502,429,000	56,00	46,000,00		
1-3053	Suministro de unidos multibocas HD, diámetro 4"	22,00	0,00	52,000,00	\$ 2,363,636	\$ 0	\$ 2,363,636	0	2,363,636	21,00	1,982,000,00	4,345,636,000	3,00	156,000,00	4,501,636,000	22,00	52,000,00		
1-3054	Suministro de unidos multibocas HD, diámetro 6"	14,00	0,00	70,000,00	\$ 5,000,000	\$ 0	\$ 5,000,000	0	5,000,000	5,00	300,000,00	5,300,000,000	3,00	210,000,00	5,510,000,000	14,00	70,000,00		
1-3055	Suministro de unidos de compuerta	1,00	0,00	195,000,00	\$ 195,000,000	\$ 0	\$ 195,000,000	0	195,000,000	0,00	0,00	195,000,000,000	0,00	0,00	195,000,000,000	1,00	195,000,000		
1-3056	Suministro de Válvula de compuerta	61,00	18,00	195,000,00	\$ 3,196,721	\$ 3,510,000	\$ 6,706,721	\$ 3,510,000	\$ 10,216,721	30,00	5,850,000,00	6,240,000,000	2,00	390,000,00	6,630,000,000	61,00	195,000,000		
1-3057	Suministro de Válvula de compuerta en HD, tamaño 10"	12,00	0,00	320,000,00	\$ 26,666,667	\$ 0	\$ 26,666,667	0	26,666,667	15,00	4,500,000,00	4,866,666,667	1,00	320,000,00	5,186,666,667	12,00	320,000,00		

Handwritten signature and initials, including '154' and '60'.

17

FORMATO ACTA PARCIAL No. 10 Y FINAL DE OBRA ABRIL DE 2008

CONTRATO
VALOR CTO. ORIGINAL VALOR ADICIONAL VALOR TOTAL

Table with columns: UNIDAD, DESCRIPCION, CANTIDAD COMPRA, CANTIDAD TOTAL CTO., VALOR UNITARIO, VALOR CTO. ORIGINAL, VALOR ADICIONAL, VALOR TOTAL, CANTIDADES (ASUMIDOS ANTERIOR, PRESENTE, CUMULADO TOTAL), VALORES (CUMULADO ANTERIOR, PRESENTE, CUMULADO TOTAL), SALIDAS (CANTIDAD, VALOR)

VALOR PRESENTE ACTA TOTAL \$ 1,756,193.016 \$ 404,011.928 \$ 2,140,204.942
EL INTERVENTOR: ERNESTO HERNANDEZ DIRECTOR DE INTERVENCIÓN
Firma: Ernesto Hernandez

EL CONTRATISTA: GUSTAVO PEREZ MARIN
Firma: Gustavo Perez Marin

67

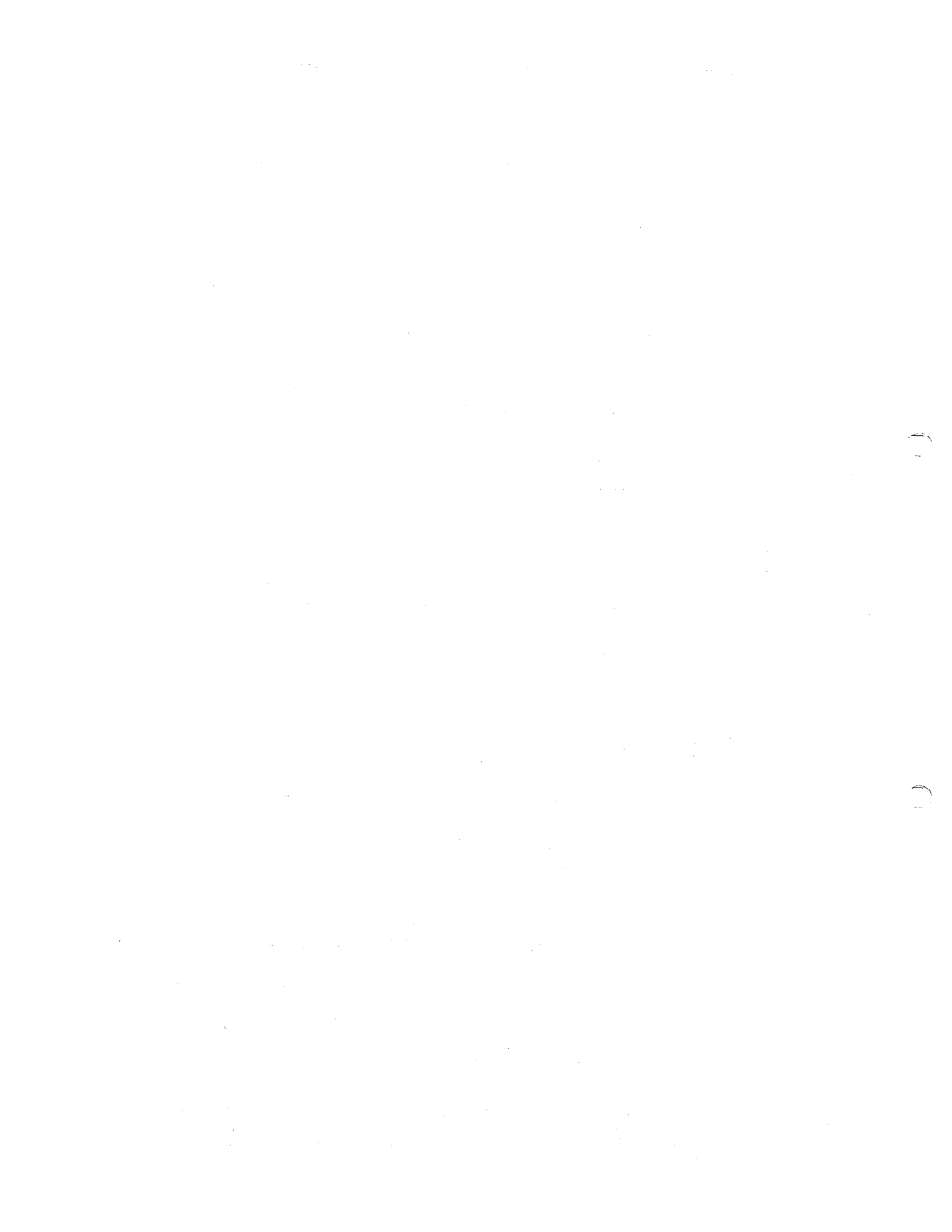

Reporte - Cálculo de la Capacidad Residual



Cálculo de la Capacidad Residual del Proponente

Proponente:	CALING SAS	AIQUIMETRADOS SAS
Capacidad organizacional	\$ 12.386.301.324	\$ 457.297.264
Capacidad técnica	20	20
Capacidad financiera	40	40
Experiencia	120	120
Saldo de Contratos en Ejecución	\$ 8.109.513.835	
Cálculo	\$ 14.185.828.497	\$ 823.135.075
Capacidad Residual del Proponente	\$ 15.008.963.573	

Cálculo de la Capacidad Residual del Proceso de Contratación

Presupuesto estimado del Proceso de Contratación	\$ 1.390.421.305
Capacidad Residual del Proceso de Contratación	\$ 834.252.783

Cumplimiento de la Capacidad Residual

El Proponente cumple la Capacidad Residual **SI CUMPLE**

Nombre del proponente: CONSORCIO SAN EENITO 2023
Nombre del representante legal: JORGE ARTURO TOCA DÍAZ

63

**ANEXO DE CERTIFICACIÓN DE CONTRATOS QUE ACREDITAN EXPERIENCIA CON EL CÓDIGO
72**

Número del Proceso de Contratación LP-037- 2023

**OBJETO: CONSTRUCCIÓN DE LA NUEVA LÍNEA DE CONDUCCIÓN, ALMACENAMIENTO Y
TRATAMIENTO DEL SISTEMA DE ACUEDUCTO DEL MUNICIPIO DE SAN BENITO,
DEPARTAMENTO DE SANTANDER**

Contratos relacionados con la actividad de la construcción – segmento 72 Clasificador UNSPSC	Participación del proponente en el contratista plural	Valor total de los contratos (valor del contrato ponderado por la participación)
001 de 2010 MUNICIPIO DE SATIVASUR	10%	187.984.960,00
105.99 CORPOCHIVOR	30%	1.515.693.120,00
436 DE 2006 DEPARTAMENTO DEL CESAR	60%	2.176.607.760,00
110 DE 1998 CORPOBOYACA	30%	749.759.040,00
09 DE 2007 MOTAVITA	50%	167.666.400,00
O-003-2011 ALCALDIA DE ARMENIA	50%	1.233.114.800,00
206-2010 MUNICIPIO DE PAJARITO	5%	99.634.720,00
085/94 DEPARTAMENTO DE BOYACA	100%	906.911.200,00
082/94 DEPARTAMENTO DE BOYACA	100%	768.813.200,00
3 DE FEBRERO 10 DE 1.993 FIDUCIARIA PREVISORA LTDA	100%	2.791.157.200,00
2468 DE 2008 INSTITUTO NACIONAL DE VÍAS	10%	230.177.640,00
O-014-2010 MUNICIPIO DE ARMENIA	60%	1.420.661.280,00
1555 DE 2005 INSTITUTO NACIONAL DE VÍAS	20%	7.567.171.840,00
1715 DE 2008 INSTITUTO NACIONAL DE VÍAS	100%	603.246.400,00
3491 DE 2007 INSTITUTO NACIONAL DE VÍAS	34%	3.066.460.000,00
0432 DE 2006 GOBERNACION DE BOYACA	40%	10.268.227.200,00
1587 DE 2005 INSTITUTO NACIONAL DE VÍAS	75%	6.936.292.500,00
1586 DE 2005 INSTITUTO NACIONAL DE VÍAS	70%	8.914.728.760,00
1948 GOBERNACION DE BOYACA	30%	1.358.940.000,00
00111/00 GOBERNACION DE BOYACA	100%	327.362.800,00
0593/2002 INSTITUTO NACIONAL DE VÍAS	100%	3.186.264.800,00
008 DE 2011 GOBERNACION DE BOYACA	60%	6.895.828.800,00
1349 DE 2011 INSTITUTO NACIONAL DE VÍAS	100%	6.467.023.200,00
2025 DE 2011 INSTITUTO NACIONAL DE VÍAS	100%	4.300.456.400,00
103 DE 2005 MUNICIPIO DE TUNJA	100%	416.312.400,00
097 DE 2007 MUNICIPIO DE COGUA	10%	635.221.800,00
015 DE 2000 MUNICIPIO DE JENESANO	25%	1.679.195.700,00
SAMC-SM-001-2010 MUNICIPIO DE SAN MATEO	20%	572.330.080,00
096/1997 GOBERNACION DE BOYACA	40%	2.726.631.040,00
2129/2007 INSTITUTO NACIONAL DE VÍAS	50%	2.638.048.800,00
3482 DE 2007 INSTITUTO NACIONAL DE VÍAS	34%	2.768.486.856,00
1553 DE 07-09-2005 INSTITUTO NACIONAL DE VÍAS	33%	3.556.721.124,00
2289 DE 2004 INSTITUTO NACIONAL DE VÍAS	75%	789.960.000,00

1463 DE 2005 INSTITUTO NACIONAL DE VÍAS	75%	1.007.973.300,00
455 DE 2003 INSTITUTO NACIONAL DE VÍAS	100%	2.788.767.600,00
777DE 1996 INSTITUTO NACIONAL DE VÍAS	80%	5.745.647.040,00
1858-2005 INSTITUTO NACIONAL DE VÍAS	75%	1.707.723.000,00
LP-MO-001-2011 MUNICIPIO DE OICATA	100%	984.932.800,00
2288 DE 2004 INSTITUTO NACIONAL DE VÍAS	13%	394.294.150,00
0245 DE 1997 INSTITUTO NACIONAL DE VÍAS	100%	4.755.246.000,00
OJ-059-1998 INSTITUTO NACIONAL DE VÍAS	100%	569.107.600,00
3487 DE 2007 INSTITUTO NACIONAL DE VÍAS	50%	3.630.887.000,00
3179 DE 2007 INSTITUTO NACIONAL DE VÍAS	25%	631.579.400,00
OJ-0596 DE 1998 INSTITUTO NACIONAL DE VÍAS	100%	848.447.200,00
189 DE 2005 MUNICIPIO DE TUNJA	100%	743.641.200,00
COP201012-16-001 MUNICIPIO DE SOCOTA	100%	539.701.600,00
468 GOBERNACION DEL CESAR	50%	2.316.462.000,00
1-01-33100-600-2004 ACU Y ALCANTARILLADO DE BOGOTA	51%	2.955.243.144,00
T-744-0-94 ACUEDUCTO Y ALCANTARILLADO DE BOGOTÁ	33%	3.540.145.884,00
199 DE 1996 MUNICIPIO DE PUERTO BOYACA	50%	1.851.934.200,00
2007422 MUNICIPIO DE SOGAMOSO	100%	658.706.000,00
0135 DE 2005 GOBERNACION DE BOYACA	100%	373.554.800,00
001 DE 2006 PROACTIVA AGUAS DE TUNJA	100%	1.265.873.200,00
008 DE 2006 MUNICIPIO DE OIBA - SANTANDER	70%	2.997.002.680,00
TOTAL		128.730.467.618,00

En constancia de lo anterior firmo este documento a los trece (13) días del mes de octubre de 2023.

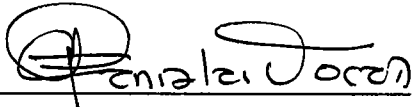

Firma representante legal del Oferente

Nombre: **DANIELA FERNANDA TOCA RODRIGUEZ**

Cargo: **REPRESENTANTE LEGAL ARQUIMETRADOS SAS**

Documento de Identidad: **1.049.644.411**

Los representantes de los integrantes del Oferente plural deben suscribir cada uno el presente documento.

Número del Proceso de Contratación LP-07-2023

OBJETO: CONSTRUCCIÓN DE LA NUEVA LÍNEA DE CONDUCCIÓN, ALMACENAMIENTO Y TRATAMIENTO DEL SISTEMA DE ACUEDUCTO DE L MUNICIPIO DE SAN BENITO, DEPARTAMENTO DE SANTANDER

Nombre del socio y/o profesional de la arquitectura, ingeniería o geología.	Profesión	Nº de matrícula profesional	Número y año del contrato	Vigencia del contrato
DANIELA FERNANDA TOCA RODRÍGUEZ	ARQUITECTA	A31182018-1049644411	R. LEGAL / SOCIO	IN DEFINIDO
ASDRUBAL DE JESÚS GÓMEZ ESPÍNDOLA	INGENIERA EN TRANSPORTES Y VIAS	1521919801B1C	SOCIO	IN DEFINIDO
SARAY LORENA TOCA CORREA	INGENIERA EN TRANSPORTES Y VIAS	CPITVC.01115-10211	R. LEGAL SUFLENTE	IN DEFINIDO
JORGE ARTURO TOCA DIAZ	INGENIERO GEÓLOGO	15223093576	2021	IN DEFINIDO

En constancia de lo anterior firmo este documento a los trece (13) días del mes de octubre de 2023.

Firma Representante legal del Oferente

Nombre: DANIELA FERNANDA TOCA RODRÍGUEZ

Cargo: REPRESENTANTE LEGAL ARQUIMITRADOS SAS

Documento de Identificación: 1.049.644.411

65

Número del Proceso de Contratación LP-037-2023

OBJETO: CONSTRUCCIÓN DE LA NUEVA LÍNEA DE CONDUCCIÓN, ALMACENAMIENTO Y TRATAMIENTO DEL SISTEMA DE ACUEDUCTO DEL MUNICIPIO DE SAN BENITO, DEPARTAMENTO DE SANTANDER

LISTADO DE CONTRATOS EN EJECUCIÓN

Nº de contrato	Valor	Fecha inicio		Plazo en meses	Ofertante plural		% Participación	Suspendido	Fecha de suspensión
		(dd/mm/aa)	N/A		Si/No	N/A			
N/A	N/A		N/A	N/A		N/A	N/A	N/A	N/A

A LA FECHA NO SE TIENEN CONTRATOS EN EJECUCIÓN

En constancia de lo anterior firmo este documento a los trece (13) días del mes de octubre de 2023.

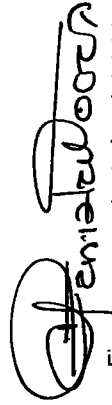

Firma representante legal del Oferente:

Nombre: DANIELA FERNANDA TOCA RODRIGUEZ

Cargó: REPRESENTANTE LEGAL. ARQUIMETRAJOS SAS

Documento de Identidad: 1.049.644.411



Firma-Contador Público

JOSE LUIS MARTÍNEZ MARTÍNEZ

Contador

M.P. 247482-T



ARQUIMETRADOS S.A.S
NIT: 901.518.412

Estado del Resultado Integral
Información en pesos colombianos
A 31 DE DICIEMBRE DE 2022

67

Ingresos	2021	2022
Ingresos Ordinarios		
Por contratos de Obra Civil, participacion en Consorcios	-	419,781,000
Costo de Participacion en Consorcios , Obra Civil	-	321,529,960
Utilidad bruta en ventas	-	98,251,040
Total utilidad bruta en operaciones	-	98,251,040
Gastos ordinarios		
Administración		
Personal (Beneficios a empleados)		10,630,375
Honorarios		1,900,000
Servicios, Arrendamientos	-	14,146,000
Transportes		
Depreciación		
Total Gastos de Administración	-	26,676,375
Ventas		
Personal		
Arrendamientos		
Honorarios		
Mantenimiento		
Transportes		
Total gastos de Ventas		
Total gastos ordinarios	-	26,676,375
Costos por préstamos		
Ganancias y pérdidas		
Valor razonable en Instrumentos Financieros		
Intereses por Instrumentos Financieros	-	250,000
Impuesto de Industria y Comercio	-	3,597,500
Utilidad Antes de Impuestos	-	41.050.790
Impuesto a las ganancias		14,367,777
Resultado del periodo	-	26,683,014

DANIELA FERNANDA TOCA RODRIGUEZ
CC 1.049.644.411
Representante Legal

JOSE LUIS MARTINEZ M
TP 247482-T
CONTADOR



ARQUIMETRADOS S.A.S

NIT : 901.518.412

Estado de Situación Financiera
Información en pesos colombianos
A 31 DE DICIEMBRE 2022

Activo	2021	2022
Activo Corriente		
Efectivo y equivalentes	100,000,000	76,301,948
Deudores Comerciales y Otros	-	-
Inventarios	-	-
Total Activo corriente	100,000,000	76,301,948
Activo no Corriente		
Propiedades, planta y equipo	-	55,151,300
Impuesto diferido	-	-
Otros activos	-	-
Total Activo no Corriente	-	55,151,300
Total Activo	100,000,000	131,453,248
Pasivo		
Pasivo Corriente		
Obligaciones financieras y acreedores comerciales	-	2,156,000
Beneficios a empleados	-	-
Total Pasivo Corriente	-	2,156,000
Pasivo no Corriente		
Impuestos	-	-
Total Pasivo no Corriente	-	-
Total Pasivo	-	2,156,000
Patrimonio		
Capital	100,000,000	100,000,000
Ganancias retenidas	-	-
Utilidad del ejercicio	-	26,683,014
Total Patrimonio	100,000,000	126,683,014
Total pasivo y patrimonio	100,000,000	128,839,014

DANIELA FERNANDA TOCA RODRIGUEZ
CC 1.049.644.411
Representante Legal

JOSE LUIS MARTINEZ M
TP 247482-T
CONTADOR



INFORMACION FINANCIERA
ARQUIMETRADOS S.A.S
A 31 de diciembre de 2022



Dirección: Carrera 12 25-17 Tunja(Boyacá)
Teléfono: 322 291 4517
E- mail: arqui.metra2@gmail.com

NIT: 901.518.412-4

CON CORTE A 31 DE DICIEMBRE DE 2022

La Empresa AQUIMETRADOS SAS Nit. 901.518.412 y domicilio principal en el Municipio de Tunja – Boyacá Colombia en la Carrera 12 25-17, inscrita en la Cámara de Comercio de TUNJA bajo el número No. 104307

La Empresa AQUIMETRADOS SAS Nit. 901.518.412 no es subordinado de otra entidad que informa bajo Estándares Internacionales. la totalidad de su patrimonio pertenece a

El objeto social: Construcción de Obras de Ingeniería Civil, Consultoría e Interventoría, Actividades de arquitectura.

Estará integrada por:

DANIELA FERNANDA TOCA RODRIGUEZ

Nota 2 DECLARACIÓN DE CUMPLIMIENTO CON LAS NIIF PARA LAS PYMES

Con corte a la fecha de presentación de los estados financieros, la Entidad se encuentra

Dirección: Carrera 12 25-17 Tunja(Boyacá)

preparados de conformidad con lo dispuesto en ley 1314 de 2009 y Decreto 2496 del 2015¹¹ y así mismo clasificada en el Grupo III.

Las normas contenidas en el anexo 2 del citado decreto son congruentes con todo respecto a las normas internacionales de contabilidad emitidas por el IASB en el año 2009.

De acuerdo con lo anterior, estos estados financieros cumplen, en todo aspecto significativo, con los requerimientos establecidos en el Estándar Internacional para Entidades sin fines de lucro emitido en el año 2009.

b. Bases de medición

Los estados financieros fueron preparados sobre la base del costo histórico, con excepción de los instrumentos financieros con efecto en resultados, los cuales se miden al valor razonable.

c. Moneda funcional y de presentación

Los estados financieros fueron preparados en la moneda colombiana (COP) la cual es su moneda funcional y la moneda de presentación. Toda la información contenida en los presentes estados financieros se encuentra presentada en miles de pesos (\$.000) y fue redondeada a la unidad de mil más cercana.

La preparación de los estados financieros requiere que la administración realice juicios, estimaciones y supuestos que afectan la aplicación de las políticas contables y los montos de activos, pasivos en general y pasivos contingentes en la fecha de cierre de los estados financieros. Estas estimaciones y supuestos están basados en la información disponible en estas estimaciones.

La Entidad revisa regularmente las estimaciones y supuestos relevantes relacionados con los estados financieros. Las revisiones de las estimaciones contables se realizan de manera regular y los resultados de las mismas pueden ser afectados.

e. Modelo de negocio

Los estados financieros muestran los resultados de las operaciones de los negocios financieros activos y pasivos, tomar decisiones por su capacidad financiera y

de mantener sus instrumentos financieros en el tiempo, por lo cual estos instrumentos se miden al costo amortizado, en ausencia de decisiones distintas como la de exponer sus instrumentos al mercado, generación de utilidades de corto plazo y de posición especulativas a excepción de la porción de inversiones negociables definida.

pues no tienen las características propias de los instrumentos medidos al costo amortizado.

f. Importancia relativa y materialidad

importancia relativa o materialidad. Para efectos de revelación, una transacción, hecho u operación es material cuando, debido a su cuantía o naturaleza, su conocimiento o desconocimiento incide en las decisiones que puedan tomar o en las evaluaciones que puedan realizar los usuarios de la información financiera.

cuantía se determinó con relación a las utilidades antes de impuestos o los ingresos ordinarios. En términos generales, se considera como material toda partida que supere el 4% con respecto a la utilidad antes de impuestos, o 0,4% de los ingresos ordinarios brutos (en caso que se genere pérdida antes de impuestos).

En la preparación de estos estados financieros se aplicaron las políticas contables detalladas a continuación, a menos que se indique lo contrario.

Los beneficios económicos futuros de un activo son su potencial para contribuir directa o indirectamente, a los flujos de efectivo y de equivalentes al efectivo de la empresa ARQUIMETRADOS S A S. Esos flujos de efectivo pueden proceder de la utilización

Muchos activos, como por ejemplo las propiedades, planta y equipo, son elementos tangibles. Sin embargo, la tangibilidad no es esencial para la existencia del activo. Algunos activos son intangibles.

por ejemplo, una propiedad mantenida en arrendamiento es un activo, siempre y cuando la empresa ARQUIMETRADOS S.A.S. controle los beneficios que se espera

71

Pasivos

Una característica esencial de un pasivo es que tiene una obligación presente de obligación implícita.

Una obligación legal es exigible legalmente como consecuencia de la ejecución de un contrato vinculante o de una norma legal.

ARQUIMETRADOS S.A.S., debido a un patrón establecido de comportamiento en el pasado, y que haya puesto de manifiesto ante terceros que está dispuesta a aceptar cierto tipo de responsabilidades; y como consecuencia de lo anterior, se haya creado una expectativa válida ante aquellos terceros con los que debe cumplir sus

La cancelación de una obligación presente implica habitualmente el pago de efectivo, la transferencia de otros activos, la prestación de servicios, la sustitución de esa obligación por otra o la conversión de la obligación en patrimonio. Una obligación derechos por parte del acreedor.

Patrimonio

Se puede sub clasificar en el estado de situación financiera, en conceptos tales como los aumentos de capital, Reservas y excedentes (o pérdidas) acumulados y los excedentes (o pérdidas) del ejercicio.

Rendimiento es la relación entre los ingresos y los gastos durante un periodo contable.

financiero (un estado del resultado integral) o en dos estados financieros (un estado de resultados y un estado del resultado integral). Los ingresos y los gastos se definen como sigue:

producidos a lo largo del periodo contable, en forma de entradas o

obligaciones, que dan como resultado aumentos del patrimonio.

(b) Gastos son los decrementos en los beneficios económicos, producidos a lo largo del periodo contable, en forma de salidas o de los pasivos, que dan como resultado decrementos en el patrimonio, distintos de los relacionados con las distribuciones realizadas por el accionista

La definición de ingresos incluye tanto a los ingresos como a las ganancias.

(a) Los ingresos surgen en el curso de las actividades normales (que no

(b) Ganancias son otras partidas que satisfacen la definición de ingresos pero que no son ingresos de actividades normales. Cuando las ganancias se reconocen en el estado del resultado integral, es usual

Gastos

La definición de gastos incluye tanto las pérdidas como los gastos que surgen en

(a) Los gastos que surgen de la actividad ordinaria incluyen, por ejemplo, el costo de las ventas, los salarios y la depreciación. Usualmente, toman la forma de una salida o disminución del valor de los activos, tales

y equipo.

(b) Las pérdidas son otras partidas que cumplen la definición de gastos y que pueden surgir en el curso de las actividades normales. Cuando las presenten por separado, puesto que el conocimiento de los mismos es útil para la toma de decisiones económicas.

El efectivo y los equivalentes de efectivo incluyen el disponible, los depósitos en bancos y otras inversiones (en instrumentos de deuda) de corto plazo en mercados

72

Los equivalentes de efectivo se reconocen cuando se tienen inversiones cuyo vencimiento sea inferior a tres (3) meses desde la fecha de adquisición, de gran liquidez y de un riesgo poco significativo de cambio en su valor; se valoran con el valor de maduración y su bajo riesgo.

3.2 Activos financieros

Los activos financieros se reconocen al valor razonable más los costos de transacción; adicionando los costos de transacción para los activos financieros clasificados en la categoría de costo amortizado, cuando estos son materiales.

Si la transacción en la cual se adquieren los activos financieros es una transacción de compra de un activo financiero que genera pagos futuros, se reconocen al valor razonable más los pagos futuros descontados a una tasa de interés de mercado aplicable a ese tipo de instrumentos financieros.

Después del reconocimiento inicial, los activos financieros se reconocen de acuerdo con el modelo de negocio establecido para gestionar los activos financieros y también de las características de los flujos de efectivo contractuales que corresponderán a este tipo de activos.

Una transacción procura obtener los flujos de efectivo contractuales y las condiciones contractuales dan lugar a flujos de efectivo que son únicamente pagos del capital e intereses sobre el valor del capital pendiente. Los activos financieros que no son clasificados a costo amortizado se clasifican a valor razonable con cambios en el valor razonable. Los cambios en el valor razonable se reconocen en el estado de resultados como ingreso o costo financiero según corresponda.

Una inversión en un instrumento de capital de otra entidad se clasifica al valor razonable con cambios en el valor razonable. Los cambios posteriores en la medición del valor razonable se presentan en los resultados. Sin embargo, en circunstancias concretas, cuando no es posible obtener información suficiente para determinar el valor razonable, el costo es la mejor estimación del valor razonable. Los dividendos procedentes de esa inversión se reconocen en el estado de resultados como ingreso cuando se recibe el pago del dividendo.

Las cuentas por cobrar son activos financieros no derivados, con pagos fijos o determinables, que no cotizan en un mercado activo. Se clasifican al costo amortizado, ya que se mantienen dentro de un modelo de negocio cuyo objetivo es obtener los flujos de efectivo en fechas específicas, a flujos de efectivo que son únicamente pagos de capital e intereses sobre el valor del capital pendiente.

Periódicamente y siempre al cierre del año, la Entidad evalúa técnicamente la

Baja en cuentas

Un activo financiero, o una parte de este, es dado de baja en cuenta cuando:

efectivo del activo y/o se transfieran los derechos contractuales sobre los flujos de efectivo del activo, o se retienen, pero se asume la obligación contractual de pagarlos a un tercero; o

Cuando no se retiene el control del mismo independientemente que se transfieran o

Respecto del efectivo, equivalentes de efectivo y efectivo restringido, uno cualquiera de ellos se da de baja cuando no se dispone de los saldos en cuentas corrientes o de ahorros, cuando expiran los derechos sobre los equivalentes de efectivo o cuando

Una cuenta por cobrar se da de baja, o bien por su cancelación total o porque fue castigada, en este último caso habiéndose previamente considerado de difícil cobro y haber sido debidamente estimado y reconocido su deterioro.

Un pasivo financiero es cualquier obligación contractual para entregar efectivo u otro activo financiero a otra entidad o persona, o para intercambiar activos financieros o pasivos financieros en condiciones que sean potencialmente desfavorables para la

patrimonio propios de la Entidad.

Los instrumentos financieros se identifican y clasifican como instrumentos de patrimonio o pasivos en el reconocimiento inicial. Los pasivos financieros se miden

costos iniciales directamente atribuibles a la obtención del pasivo financiero son

Dirección: Carrera 12 25-17 Tunja(Boyacá)

Teléfono: 322 291 4517

E- mail: arqui.metra2@gmail.com

73

reconocimiento inicial, los pasivos financieros se reconocen al costo amortizado utilizando el método del interés efectivo.

Los pagos de dividendos sobre instrumentos financieros que se han reconocido como con los cambios en el importe en libros de un pasivo financiero se reconoce como ingresos o gastos en el resultado del ejercicio.

Los pasivos financieros solo se dan de baja del estado de situación financiera cuando readquieren (bien sea con la intención de cancelarlos, bien con la intención de recolocarlos de nuevo).

La emisión de instrumentos de patrimonio, se reconoce como un incremento en el capital social, por el valor razonable de los bienes o recursos recibidos en la emisión.

patrimonio, por un valor neto de cualquier beneficio fiscal relacionado, en la medida que sean costos incrementales atribuibles a la transacción de patrimonio, tales como los costos de registro y otras tasas cobradas por los reguladores o supervisores, los importes pagados a los asesores legales, contables y otros asesores profesionales.

Cuando se readquieren instrumentos de patrimonio propios, la contraprestación pagada y los costos relacionados se deducen del patrimonio.

compra, venta, emisión o amortización de los instrumentos de patrimonio propios. Estas acciones propias son adquiridas y poseídas por la Entidad o por otros miembros del grupo consolidado.

cargados directamente contra el patrimonio, por una cuantía equivalente al valor razonable de los bienes a distribuir, neta de cualquier beneficio fiscal relacionado.

3.6 Inventarios

de realización. El costo de los inventarios se basa en el método promedio ponderado, e incluye precio de compra, importaciones, impuestos no recuperables, costos de

similares.

El valor neto de realización es el precio estimado de venta en el transcurso normal del negocio menos los costos estimados para terminar su producción y los costos

Si en los períodos siguientes se presentan incrementos en el valor neto realizable, que significan una reversión de la rebaja de valor, se reconoce como un menor valor del gasto en el período en que ocurra.

Reconocimiento y medición

Las propiedades, planta y equipo son valoradas al costo menos depreciación

El costo incluye precio de compra, importaciones, impuestos no recuperables, costos de instalación, montaje y otros, menos los descuentos por pronto pago, rebajas o cualquier otro concepto por el cual se disminuya el costo de adquisición.

resultados.

Las reparaciones y mantenimiento de estos activos se cargan a resultados o costo de producción, en tanto que las mejoras y adiciones se agregan al costo de los mismos.

Cuando un elemento de propiedades, planta y equipo es adquirido por medio de un intercambio total o parcial con otro elemento de propiedades, planta y equipo o a cambio de otro activo cualquiera, el activo recibido se mide al valor razonable. Si no es

del activo entregado.

Cuando un elemento de propiedades, planta y equipo es recibido de un tercero (ejemplo una donación) la medición inicial se hace al valor razonable del bien

recibido, o un pasivo, de acuerdo con los requerimientos de la Sección 24 del anexo

74

La utilidad o pérdida por el retiro y/o baja de un elemento de propiedades, planta y equipo es determinada por la diferencia entre los ingresos netos por venta, si los hay, y el valor en libros del elemento.

Depreciación

La depreciación de las propiedades, planta y equipo se inicia a partir del período en el que se adquiere el activo, menos el valor residual que técnicamente hubiera sido asignado.

El valor residual de un elemento de las propiedades, planta y equipo será siempre cero (\$0) en los casos en que la administración evidencie su intención de usar dicho

sin embargo, cuando hay acuerdos formales con terceros por un valor previamente establecido o pactado para entregar el activo antes del consumo de los beneficios económicos que del mismo se derivan, dicho valor se tratará como valor residual.

beneficiarse de cada uno de los activos. Una vez estimada la vida útil, se debe estimar también el valor residual, a menos que se cumpla la condición planteada en el párrafo anterior.

externos como internos, de que un activo material pueda estar deteriorado. Si existen evidencias de deterioro, la Entidad analiza si efectivamente existe tal deterioro comparando el valor neto en libros del activo con su valor recuperable (como el mayor entre su valor razonable menos los costos de disposición y su valor en uso).

hasta su valor recuperable, modificando los cargos futuros en concepto de amortización, de acuerdo con su nueva vida útil remanente. De forma similar, cuando existen indicios de que se ha recuperado el valor de un elemento de propiedades, planta y equipo, la Entidad estima el valor recuperable del activo y lo reconoce en la

contabilizada en períodos anteriores, y ajustan en consecuencia los cargos futuros en concepto de su amortización.

En ningún caso la reversión de la pérdida por deterioro de un activo puede suponer reconocido pérdidas por deterioro en ejercicios anteriores.

la venta. En lugar de lo anterior, si un activo deja de ser utilizado, se evaluará su deterioro de valor. Tampoco cesará la depreciación por el hecho de que el activo esté cesante, o esté listo para uso, pero no se hayan iniciado actividades de producción relacionadas con él. Situaciones como estas también se considerarán indicios de

3.8 Activos intangibles

pérdidas por deterioro.

Los activos intangibles con vida definida se amortizan en su vida económica estimada, la cual no superará 10 años, a menos que se derive una vida útil superior

deterioro cuando existe un evento que así lo indique necesario. La amortización se incluye como parte de los gastos operativos netos, en las cuentas de resultados.

No se considerará ningún activo intangible como de vida útil indefinida.

El valor sujeto a amortización está representado por el costo histórico del activo o el valor que lo sustituya, menos su valor residual. La amortización de un activo intangible comienza cuando el activo está disponible para ser usado.

período es reconocido como parte del estado de resultados.

Para reconocer la pérdida por deterioro, el valor en libros de los intangibles es reducido a través del uso de una cuenta de deterioro y la pérdida es reconocida en

3.9 Activos no financieros

Para mantener los activos no financieros contabilizados por un valor que no sea

el que se puede recuperar a través de su utilización continua o de su venta, se evalúa en cada fecha de cierre de los estados financieros individuales o en cualquier momento que se presenten indicios, si existe evidencia de deterioro.

mide al mayor entre el valor razonable del activo menos el costo de venderlo y el valor en uso; si el valor en libros excede el valor recuperable, se reconoce una

75

La pérdida por deterioro del valor se reconoce inmediatamente en el estado de resultados. Si se presenta un cambio en las estimaciones usadas para determinar el valor recuperable del activo desde que se reconoció la última pérdida por deterioro, se

el valor en libros del activo es aumentado a su valor recuperable, sin exceder el valor en libros que habría sido determinado, neto de depreciación, si no se hubiese reconocido una pérdida por deterioro del activo en años anteriores.

Son pasivos sobre los cuales existe una incertidumbre sobre su cuantía o vencimiento, siempre que esta incertidumbre no afecte la fiabilidad de la medición.

de sacrificio económico mayor al 50%.

Se reconoce como provisión el valor que resulta de la mejor estimación del desembolso requerido para liquidar la obligación a la fecha de cierre de los estados

liquidar la obligación usando una tasa de descuento antes de impuestos que refleje las evaluaciones del mercado actual del valor del dinero en el tiempo y de los riesgos específicos de la obligación.

financiero.

Nota 4 Impuestos

El gasto por impuestos sobre la renta comprende el impuesto corriente y el impuesto diferido. El gasto por impuesto se reconoce en el estado de resultados excepto en la parte que corresponde a partidas reconocidas en la cuenta de otro resultado integral

b. Impuesto corriente reconocido como pasivo

renta relativo a la ganancia (pérdida) fiscal del período corriente. Se reconoce como

Dirección: Carrera 12 25-17 Tunja(Boyacá)

Teléfono: 322 291 4517

E- mail: arqui.metra2@gmail.com

ya pagada, que corresponda al período presente y a los anteriores, excede el importe del gasto por esos períodos.

El gasto por impuesto sobre la renta corriente, se reconoce en el año, de acuerdo ganancia (pérdida) fiscal, multiplicada por la tarifa del impuesto sobre la renta del año corriente y conforme con lo establecido en las normas tributarias vigentes, o sobre un sistema de renta especial según la normatividad aplicable.

cuentas por pagar denominado impuesto sobre la renta por pagar.

En períodos intermedios se reconoce una estimación del impuesto sobre la renta corriente, con base en los cálculos de los resultados fiscales periódicos. Dado que los directamente como pasivo por impuesto a las ganancias, en lugar de presentarlo como estimación.

Los pasivos o activos por los impuestos corrientes del período y de períodos autoridades fiscales, utilizando las tasas de impuestos y las leyes fiscales vigentes o prácticamente promulgadas a la fecha del estado de situación financiera, los que sean aplicables según las autoridades fiscales.

La gerencia de la Compañía periódicamente evalúa posiciones tomadas en las declaraciones tributarias con respecto a situaciones en las cuales la regulación fiscal

c. Impuesto diferido

pasivos se vayan a liquidar con base en las tasas y en las leyes vigentes o prácticamente promulgadas a la fecha del estado de situación financiera.

uno de los períodos futuros en los cuales se espera se revertirán las diferencias temporarias.

76

deducibles, en la medida en que resulte probable que se disponga de ganancias fiscales futuras contra las cuales se puedan cargar esas diferencias temporarias deducibles, aunque correspondan a diferencias temporarias deducibles relacionadas con inversiones en entidades subsidiarias, sucursales y asociadas, así como con

Se reconoce un pasivo de naturaleza fiscal por causa de cualquier diferencia temporaria imponible, a menos que la diferencia haya surgido por el reconocimiento inicial de una plusvalía o de un activo o pasivo en una transacción que no es una

ganancia contable ni a la ganancia (pérdida) fiscal, aunque corresponda a diferencias temporarias imponibles asociadas con inversiones en entidades subsidiarias, sucursales y asociadas, o con participaciones en acuerdos conjuntos.

legal para compensar impuestos diferidos corrientes contra pasivos por impuestos corrientes y cuando el impuesto diferido activo y pasivo se relaciona a impuestos gravados por la misma autoridad tributaria sobre una misma entidad o diferentes entidades cuando hay una intención para compensar los saldos sobre bases netas.

Representa los fondos de disponibilidad inmediata, así:

Caja general	
Total efectivo y equivalentes de efectivo	76.301.948

El saldo de esta cuenta está conformado por cartera de clientes y anticipos de impuestos. A continuación, se detallan los saldos al cierre de cada período:

Estados Financieros ARQUIMETRADOS SAS 2022

Cientes	0
Total, deudores comerciales y otras cuentas	0

La Entidad reconoce como propiedades, planta y equipo todos los activos que cumplan:

b. La definición de propiedades, planta y equipo.

No se reconocen como activos los bienes que, aunque estén a nombre de la

El detalle de propiedades, planta y equipo es:

La Entidad estima la vida útil de cada activo de acuerdo con las expectativas sobre

Propiedad Planta y Equipo:

Equipos de Computación y Comunicación	\$	2.500.000
Mobiliario y otros	\$	53.651.300

TOTAL, ACTIVOS FIJOS	\$	55.151.300
-----------------------------	-----------	-------------------

No se presentaron pérdidas por deterioro de valor en relación con los períodos informados.

77

Este rubro representa los compromisos de pago adquiridos, por concepto de préstamos, compras o servicios a crédito. Estas partidas son instrumentos financieros, dado que nacen de contratos o acuerdos entre las partes.

Pasivo		2022
Costos y gastos por pagar		2 156 000
acreedores comerciales		

NOTA 9. CAPITAL SUSCRITO Y PAGADO

PATRIMONIO		2022
Acciones		100 000 000

NOTA 10. INGRESOS DE ACTIVIDADES OPERATIVAS

INGRESOS		2022
TOTAL, INGRESOS		419.781.000

NOTA 11. COSTOS RELACIONADOS CON LA ACTIVIDAD PRODUCTORA DE RENTA

Estados Financieros ARQUIMETRADOS SAS 2022

COSTOS	2022
TOTAL, COSTOS	321.779.960

DANIFIA FERNANDA TOCA RODRIGUEZ

Representante Legal

JOSE LUIS MARTINEZ M

CONTADOR

REPUBLICA DE COLOMBIA
 IDENTIFICACION PERSONAL
 CEDULA DE CIUDADANIA

Numero: 1.018.834.000
 MARTINEZ MARTINEZ

JOSE LUIS
 NOMBRE

Jose Luis Martinez M



2023



FECHA DE NACIMIENTO: 28-OCT-1993
 TUNJA
 (BOYACA)
 LUGAR DE NACIMIENTO

1.67	O+	M
ESTATURA	G.B. RH	SEXO

28-NOV-2011 TUNJA
 FECHA Y LUGAR DE EXPEDICION

INDICE DERECHO

REGISTRADOR NACIONAL
 BANCO AGRI. PRODUCTORES

DOCUMENTO IDENTIFICACION PERSONAL

P-G: 100-00000736-M-10-00438060-20120503 0028148716A 1 38066140

UNION ADMINISTRATIVA DE CONTADORES

JUNTA CENTRAL DE CONTADORES

247482-T

JOSE LUIS MARTINEZ MARTINEZ
C.C. 184873555

RES. INSCRIPCION T96 DEL 14/09/2010

PROFESIONAL SANTAFÉ BOGOTÁ

247482

OSCAR EDUARDO FUENTES PENA
DIRECTOR GENERAL

247482

Identificador Único: U.A. 28857/0178

UNION ADMINISTRATIVA DE CONTADORES

JUNTA CENTRAL DE CONTADORES

Esta tarjeta es el único documento que lo acredita como Contador Público de acuerdo con lo establecido en la Ley 43 de 1990. Es personal e intransferible.

Enfermedades o lesiones que impidan esta función comunicarlo al PBX: (5711) 644450 o devolverla a la UAE - Junta Central de Contadores a la Calle 96 No. 9 A - 21 Bogotá D.C.

DOCUMENTO VALIDO PARA U.A.

FIRMA

INFORMACION SOBRE CONTRATOS DE OBRA EJECUTADOS

PROPONENTE: CALING SAS - INTEGRANTE CONSORCIO SAN BENITO 2023

CALING SAS - INTEGRANTE CONSORCIO CONSORCIO SAN BENITO 2023

Contrato No.	Contratos Relacionados con la Actividad de la Construcción – Seg. 72 Clasif. UNSPSC del RUP (EN SMMI V) (A)	Participación Porcentual del Proponente o Integrante del Oferente Plural (B)	Valor del SMLV Vigente 2021 (\$1.000.000) (C)	Valor de los Contratos Ejecutados (Valor del Contrato Ponderado por la Participación) (A*B*C)
2	15,09	100%	\$1.160.000	\$17.504.400
3	27,99	100%	\$1.160.000	\$32.468.400
4	41,72	100%	\$1.160.000	\$48.395.200
5	10,52	100%	\$1.160.000	\$12.203.200
6	25,25	100%	\$1.160.000	\$29.290.000
7	157,13	100%	\$1.160.000	\$182.270.800
8	269,47	99%	\$1.160.000	\$309.459.348
9	155,32	100%	\$1.160.000	\$180.171.200
10	236,89	100%	\$1.160.000	\$274.792.400
11	215,21	100%	\$1.160.000	\$249.643.600
12	199,03	100%	\$1.160.000	\$230.874.800
13	280,70	100%	\$1.160.000	\$325.612.000
14	506,19	100%	\$1.160.000	\$587.180.400
15	242,69	100%	\$1.160.000	\$281.520.400
16	616,65	100%	\$1.160.000	\$715.314.000
17	294,91	100%	\$1.160.000	\$342.095.600
18	328,63	100%	\$1.160.000	\$378.890.800
19	506,41	100%	\$1.160.000	\$587.435.600
20	370,82	50%	\$1.160.000	\$215.075.600
21	627,98	50%	\$1.160.000	\$364.228.400
22	132,63	100%	\$1.160.000	\$153.850.800
24	75,65	99%	\$1.160.000	\$86.876.460
25	607,18	50%	\$1.160.000	\$352.164.400
26	149,30	100%	\$1.160.000	\$173.188.000
27	786,02	100%	\$1.160.000	\$911.783.200
28	266,16	100%	\$1.160.000	\$308.745.600
29	114,50	100%	\$1.160.000	\$132.820.000
30	174,58	100%	\$1.160.000	\$202.512.800
31	203,56	100%	\$1.160.000	\$236.129.600
32	305,17	100%	\$1.160.000	\$354.997.200
33	249,00	100%	\$1.160.000	\$288.840.000
34	125,35	100%	\$1.160.000	\$145.406.000
36	331,48	100%	\$1.160.000	\$384.516.800
37	288,27	99%	\$1.160.000	\$331.049.268
38	679,11	99%	\$1.160.000	\$779.889.924
39	740,81	100%	\$1.160.000	\$859.339.600
40	1.324,64	100%	\$1.160.000	\$1.536.582.400
41	117,51	100%	\$1.160.000	\$136.311.600
42	78,40	100%	\$1.160.000	\$90.944.000
43	279,21	100%	\$1.160.000	\$323.883.600
44	380,38	100%	\$1.160.000	\$441.240.800
45	102,06	100%	\$1.160.000	\$118.389.600
46	97,18	100%	\$1.160.000	\$112.527.600

47	1,034.21	5%	\$1,160,000	\$59,984,180
48	101.74	100%	\$1,160,000	\$118,018,400
49	93.66	100%	\$1,160,000	\$108,645,600
50	108.93	100%	\$1,160,000	\$126,358,800
51	79.41	100%	\$1,160,000	\$92,115,600
52	167.68	100%	\$1,160,000	\$194,508,800
53	107.93	100%	\$1,160,000	\$125,108,800
54	256.94	100%	\$1,160,000	\$298,050,400
55	409.28	100%	\$1,160,000	\$474,764,800
56	600.69	99%	\$1,160,000	\$689,832,396
57	497.64	100%	\$1,160,000	\$577,262,400
58	183.66	100%	\$1,160,000	\$213,045,600
59	369.99	100%	\$1,160,000	\$429,188,400
60	178.59	100%	\$1,160,000	\$207,164,400
61	112.59	99%	\$1,160,000	\$129,298,356
62	157.50	100%	\$1,160,000	\$182,700,000
63	3,565.32	20%	\$1,160,000	\$827,154,240
64	145.62	100%	\$1,160,000	\$168,919,200
65	135.01	100%	\$1,160,000	\$156,611,600
66	235.90	100%	\$1,160,000	\$273,044,000
67	130.55	100%	\$1,160,000	\$151,438,000
68	282.47	100%	\$1,160,000	\$327,665,200
69	276.70	100%	\$1,160,000	\$320,972,000
70	270.16	100%	\$1,160,000	\$313,385,600
71	116.43	100%	\$1,160,000	\$135,058,800
72	233.01	100%	\$1,160,000	\$270,291,600
73	233.01	100%	\$1,160,000	\$270,291,600
74	233.01	99%	\$1,160,000	\$267,588,684
75	216.53	100%	\$1,160,000	\$251,174,800
76	213.26	100%	\$1,160,000	\$247,381,600
77	401.60	100%	\$1,160,000	\$465,856,000
78	202.88	100%	\$1,160,000	\$235,340,800
79	412.28	100%	\$1,160,000	\$478,244,800
80	221.08	100%	\$1,160,000	\$256,452,800
81	247.04	100%	\$1,160,000	\$286,566,400
82	429.48	99%	\$1,160,000	\$493,214,832
83	367.14	100%	\$1,160,000	\$425,882,400
84	247.53	100%	\$1,160,000	\$287,134,800
85	388.23	100%	\$1,160,000	\$450,346,800
86	320.37	100%	\$1,160,000	\$371,629,200
87	840.11	100%	\$1,160,000	\$974,527,600
88	224.55	100%	\$1,160,000	\$260,478,000
89	192.55	100%	\$1,160,000	\$223,358,000
90	391.64	100%	\$1,160,000	\$454,302,400
91	830.99	99%	\$1,160,000	\$954,308,916
92	172.53	99%	\$1,160,000	\$198,133,452
93	403.76	50%	\$1,160,000	\$234,180,800
94	84.82	100%	\$1,160,000	\$98,391,200
95	289.80	100%	\$1,160,000	\$336,168,000
96	840.18	65%	\$1,160,000	\$633,495,720
97	101.76	100%	\$1,160,000	\$118,041,600
98	100.96	100%	\$1,160,000	\$117,115,600
99	238.21	100%	\$1,160,000	\$276,323,600
100	110.75	100%	\$1,160,000	\$128,470,000
101	218.69	100%	\$1,160,000	\$253,680,400
102	482.67	100%	\$1,160,000	\$559,897,200
103	280.37	100%	\$1,160,000	\$325,229,200
104	200.09	99%	\$1,160,000	\$306,266,796

105	195.02	100%	\$1.160.000	\$226.223.200
106	268.91	100%	\$1.160.000	\$311.935.600
107	931,71	100%	\$1.160.000	\$1.080.783.600
108	250,91	100%	\$1.160.000	\$291.055.600
109	158,81	50%	\$1.160.000	\$92.109.800
110	114,91	99%	\$1.160.000	\$131.962.644
111	791,25	100%	\$1.160.000	\$917.950.000
112	171,44	99%	\$1.160.000	\$196.881.696
113	156,82	100%	\$1.160.000	\$181.911.200
114	337,03	100%	\$1.160.000	\$390.954.800
115	360,75	100%	\$1.160.000	\$418.470.000
116	411,59	100%	\$1.160.000	\$477.444.400
117	101,62	100%	\$1.160.000	\$117.879.200
118	410,75	100%	\$1.160.000	\$476.470.000
119	780,63	80%	\$1.160.000	\$724.424.640
120	896,66	99%	\$1.160.000	\$1.029.724.344
121	376,31	99%	\$1.160.000	\$432.154.404
122	73,09	100%	\$1.160.000	\$84.784.400
123	38,48	100%	\$1.160.000	\$44.636.800
124	372,97	100%	\$1.160.000	\$432.040.200
125	83,43	100%	\$1.160.000	\$96.778.800
126	34,40	100%	\$1.160.000	\$39.904.000
127	31,71	100%	\$1.160.000	\$36.783.600
128	678,54	100%	\$1.160.000	\$787.106.400
129	69,90	99%	\$1.160.000	\$80.273.160
130	23,33	100%	\$1.160.000	\$27.132.800
131	87,37	99%	\$1.160.000	\$100.335.708
132	93,18	99%	\$1.160.000	\$107.007.912
133	69,90	99%	\$1.160.000	\$80.273.160
134	20,61	100%	\$1.160.000	\$23.907.600
135	99,87	100%	\$1.160.000	\$115.849.200
136	58,23	100%	\$1.160.000	\$67.546.800
137	63,81	100%	\$1.160.000	\$74.019.600
138	80,41	100%	\$1.160.000	\$93.275.600
139	20,07	100%	\$1.160.000	\$23.281.200
140	15,32	100%	\$1.160.000	\$17.771.200
141	27,91	100%	\$1.160.000	\$32.375.600
142	15,87	100%	\$1.160.000	\$18.409.200
143	37,34	100%	\$1.160.000	\$43.314.400
144	134,01	100%	\$1.160.000	\$155.451.600
145	335,27	100%	\$1.160.000	\$388.913.200
146	19,41	100%	\$1.160.000	\$22.515.600
147	27,99	100%	\$1.160.000	\$32.468.400
148	10,59	100%	\$1.160.000	\$12.284.400
149	27,00	100%	\$1.160.000	\$32.468.400
150	27,14	100%	\$1.160.000	\$31.482.400
151	80,50	100%	\$1.160.000	\$93.380.000
152	41,87	100%	\$1.160.000	\$48.569.200
153	112,95	100%	\$1.160.000	\$131.022.000
154	25,28	100%	\$1.160.000	\$29.324.800
155	97,26	100%	\$1.160.000	\$112.821.600
161	44,97	100%	\$1.160.000	\$52.100.200
163	43,38	100%	\$1.160.000	\$50.320.800
164	54,74	100%	\$1.160.000	\$63.498.400
165	4,02	100%	\$1.160.000	\$4.663.200
171	27,96	100%	\$1.160.000	\$32.433.600
182	21,39	100%	\$1.160.000	\$24.812.400
183	20,47	100%	\$1.160.000	\$24.705.200

184	506.24	100%	\$1.160.000	\$587.238.400
185	498.59	100%	\$1.160.000	\$578.364.400
186	700.01	100%	\$1.160.000	\$812.011.600
187	322.83	100%	\$1.160.000	\$374.482.800
188	1.254.44	100%	\$1.160.000	\$1.455.150.400
189	243.33	99%	\$1.160.000	\$279.440.172
190	189.98	99%	\$1.160.000	\$219.173.032
192	204.97	100%	\$1.160.000	\$237.765.200
193	162.34	100%	\$1.160.000	\$188.314.400
194	301.95	100%	\$1.160.000	\$350.262.000
195	2.977.46	50%	\$1.160.000	\$1.726.926.800
196	464.41	100%	\$1.160.000	\$538.715.600
197	255.69	100%	\$1.160.000	\$296.600.400
198	89.91	100%	\$1.160.000	\$104.295.600
199	79.69	100%	\$1.160.000	\$92.440.400
200	1.078.74	100%	\$1.160.000	\$1.251.338.400
201	572.48	100%	\$1.160.000	\$664.076.800
202	1.197.88	100%	\$1.160.000	\$1.389.540.800
203	2.759.74	70%	\$1.160.000	\$2.240.908.880
204	257.66	70%	\$1.160.000	\$209.219.920
205	427.84	100%	\$1.160.000	\$496.294.400
206	232.78	100%	\$1.160.000	\$270.024.800
207	438.09	50%	\$1.160.000	\$254.092.200
208	1.168.83	100%	\$1.160.000	\$1.355.842.800
209	438.31	100%	\$1.160.000	\$508.439.600
210	370.91	100%	\$1.160.000	\$429.211.600
211	579.76	100%	\$1.160.000	\$672.521.600
212	579.70	100%	\$1.160.000	\$672.452.000
213	579.71	100%	\$1.160.000	\$672.463.600
214	579.71	100%	\$1.160.000	\$672.463.600
215	1.211.63	50%	\$1.160.000	\$702.745.400
216	724.82	100%	\$1.160.000	\$840.791.200
217	365.25	100%	\$1.160.000	\$423.690.000
218	289.93	100%	\$1.160.000	\$336.318.800
219	55.49	100%	\$1.160.000	\$64.368.400
220	430.31	100%	\$1.160.000	\$499.159.600
221	474.19	100%	\$1.160.000	\$550.060.400
222	533.32	100%	\$1.160.000	\$618.651.200
223	92.53	100%	\$1.160.000	\$107.334.800
224	113.64	100%	\$1.160.000	\$131.822.400
225	38.18	100%	\$1.160.000	\$44.288.800
226	325.93	97%	\$1.160.000	\$366.736.436
227	48.52	100%	\$1.160.000	\$56.283.200
228	47.50	100%	\$1.160.000	\$55.100.000
229	44.88	100%	\$1.160.000	\$52.060.800
230	246.07	50%	\$1.160.000	\$142.720.600
231	151.31	100%	\$1.160.000	\$175.519.600
232	239.19	100%	\$1.160.000	\$277.460.400
233	1.236.93	100%	\$1.160.000	\$1.434.838.800
234	5.738.78	99%	\$1.160.000	\$6.590.414.952
235	185.70	100%	\$1.160.000	\$215.412.000
236	630.60	100%	\$1.160.000	\$731.496.000
237	630.66	100%	\$1.160.000	\$731.565.600
238	232.79	100%	\$1.160.000	\$270.036.400
239	136.19	100%	\$1.160.000	\$157.980.400
240	319.70	100%	\$1.160.000	\$370.852.000
241	157.20	100%	\$1.160.000	\$182.352.000
242	612.95	100%	\$1.160.000	\$711.068.400

243	134.82	100%	\$1.160.000	\$156.391.200
244	94,15	100%	\$1.160.000	\$109.214.000
245	1.121,78	100%	\$1.160.000	\$1.301.264.800
246	666,45	100%	\$1.160.000	\$773.082.000
247	2.880,23	100%	\$1.160.000	\$3.341.066.800
248	369,86	100%	\$1.160.000	\$429.037.600
249	486,69	100%	\$1.160.000	\$554.550.400
250	1.717,75	100%	\$1.160.000	\$1.992.590.000
251	155,57	100%	\$1.160.000	\$180.461.200
252	185,95	100%	\$1.160.000	\$215.702.000
253	81,12	100%	\$1.160.000	\$94.099.200
254	164,27	100%	\$1.160.000	\$190.553.200
255	171,45	100%	\$1.160.000	\$198.882.000
256	459,96	100%	\$1.160.000	\$533.553.600
257	514,94	100%	\$1.160.000	\$597.330.400
258	510,40	100%	\$1.160.000	\$592.064.000
259	1.283,37	100%	\$1.160.000	\$1.488.709.200
260	1.398,68	100%	\$1.160.000	\$1.622.468.800
261	417,78	100%	\$1.160.000	\$484.624.800
262	383,94	100%	\$1.160.000	\$443.370.400
263	4.144,05	30%	\$1.160.000	\$1.442.129.400
264	212,18	100%	\$1.160.000	\$246.128.800
265	17,34	100%	\$1.160.000	\$20.114.400
266	27,14	100%	\$1.160.000	\$31.482.400
267	239,32	100%	\$1.160.000	\$277.611.200
268	129,92	100%	\$1.160.000	\$150.707.200
269	358,25	100%	\$1.160.000	\$415.570.000
270	1.026,90	100%	\$1.160.000	\$1.191.204.000
271	1.532,47	100%	\$1.160.000	\$1.777.665.200
272	894,85	100%	\$1.160.000	\$1.038.026.000
273	27,15	100%	\$1.160.000	\$31.494.000
274	79,69	100%	\$1.160.000	\$92.440.400
275	2.396,86	50%	\$1.160.000	\$1.390.178.800
276	428,39	100%	\$1.160.000	\$496.932.400
277	2.071,66	100%	\$1.160.000	\$2.403.125.600
278	1.239,18	100%	\$1.160.000	\$1.437.448.800
279	328,73	100%	\$1.160.000	\$381.326.800
280	220,22	100%	\$1.160.000	\$255.455.200
281	279,35	100%	\$1.160.000	\$324.045.000
282	155,20	100%	\$1.160.000	\$180.032.000
283	207,00	100%	\$1.160.000	\$240.120.000
284	93,12	100%	\$1.160.000	\$108.019.200
285	791,68	65%	\$1.160.000	\$596.926.720
286	217,74	100%	\$1.160.000	\$252.578.400
287	62,80	100%	\$1.160.000	\$72.952.400
288	137,07	100%	\$1.160.000	\$159.001.200
289	181,26	100%	\$1.160.000	\$210.261.600
290	552,99	100%	\$1.160.000	\$641.468.400
291	301,66	100%	\$1.160.000	\$349.925.600
292	264,96	100%	\$1.160.000	\$307.353.600
293	379,89	100%	\$1.160.000	\$440.672.400
294	323,95	100%	\$1.160.000	\$373.762.000
295	27,99	100%	\$1.160.000	\$32.468.400
296	1.555,77	100%	\$1.160.000	\$1.804.693.200
297	1.032,68	100%	\$1.160.000	\$1.197.908.800
298	1.114,14	70%	\$1.160.000	\$904.681.680
299	2.976,85	30%	\$1.160.000	\$1.035.943.800
300	1.220,00	100%	\$1.160.000	\$1.453.292.800

301	842.39	25%	\$1,160,000	\$244,293.100
302	1,533.19	10%	\$1,160,000	\$177,850.040
303	1,399.55	100%	\$1,160,000	\$1,623,478.000
304	1,860.48	50%	\$1,160,000	\$1,079,078.400
305	42.57	100%	\$1,160,000	\$49,381.200
306	263.59	100%	\$1,160,000	\$305,764.400
307	263.61	100%	\$1,160,000	\$305,797.500
308	241.45	100%	\$1,160,000	\$280,082.000
309	50.11	100%	\$1,160,000	\$58,127.600
310	44.07	100%	\$1,160,000	\$51,121.200
311	94.03	50%	\$1,160,000	\$54,537.400
312	201.75	100%	\$1,160,000	\$234,030.000
313	261.06	100%	\$1,160,000	\$302,829.600
314	390.03	100%	\$1,160,000	\$452,434.800
315	63.36	100%	\$1,160,000	\$73,497.600
316	75.53	50%	\$1,160,000	\$43,807.400
317	2,095.41	34%	\$1,160,000	\$826,429.704
318	1,304.94	100%	\$1,160,000	\$1,513,730.400
319	1,411.47	100%	\$1,160,000	\$1,637,305.200
320	507.43	100%	\$1,160,000	\$500,010.000
321	378.06	60%	\$1,160,000	\$263,129.760
322	99.12	100%	\$1,160,000	\$114,979.200
323	193.79	100%	\$1,160,000	\$224,796.400
324	297.11	100%	\$1,160,000	\$344,647.600
325	146.72	100%	\$1,160,000	\$170,195.200
326	314.51	100%	\$1,160,000	\$364,831.600
327	50.11	100%	\$1,160,000	\$58,127.600
328	81.92	100%	\$1,160,000	\$95,027.200
329	116.41	100%	\$1,160,000	\$135,035.600
330	749.04	100%	\$1,160,000	\$868,886.400
331	169.86	100%	\$1,160,000	\$197,037.600
332	170.62	100%	\$1,160,000	\$197,919.200
333	75.37	100%	\$1,160,000	\$87,429.200
334	90.46	100%	\$1,160,000	\$104,933.600
335	155.89	100%	\$1,160,000	\$180,832.400
336	101.14	100%	\$1,160,000	\$117,322.400
337	594.89	100%	\$1,160,000	\$690,072.400
338	146.67	100%	\$1,160,000	\$170,137.200
339	451.31	100%	\$1,160,000	\$523,519.600
340	423.86	100%	\$1,160,000	\$491,677.600
341	4,602.61	100%	\$1,160,000	\$5,339,027.600
342	14,814.40	50%	\$1,160,000	\$8,592,352.000
343	4,416.23	7%	\$1,160,000	\$358,597.876
344	1,811.34	100%	\$1,160,000	\$2,101,154.400
345	59.50	100%	\$1,160,000	\$69,020.000
346	49.00	100%	\$1,160,000	\$56,840.000
347	277.63	100%	\$1,160,000	\$322,050.800
348	396.10	100%	\$1,160,000	\$459,476.000
349	789.90	100%	\$1,160,000	\$916,284.000
350	560.63	100%	\$1,160,000	\$650,330.800
351	58.16	100%	\$1,160,000	\$67,465.600
352	203.39	100%	\$1,160,000	\$235,932.400
353	435.71	100%	\$1,160,000	\$505,423.600
354	6.92	100%	\$1,160,000	\$8,027.200
355	423.86	100%	\$1,160,000	\$491,677.600
356	565.91	50%	\$1,160,000	\$328,227.800
357	43.00	100%	\$1,160,000	\$49,880.000
358	3,532.74	50%	\$1,160,000	\$2,078,980.200

86

359	499,39	50%	\$1.160.000	\$289.646.200
360	1.768,33	99%	\$1.160.000	\$2.030.750.172
361	1.846,08	50%	\$1.160.000	\$1.070.726.400
362	184,24	40%	\$1.160.000	\$85.487.360
363	536,41	40%	\$1.160.000	\$248.894.240
364	257,47	100%	\$1.160.000	\$298.665.200
365	27,95	100%	\$1.160.000	\$32.422.000
366	27,77	100%	\$1.160.000	\$32.213.200
367	45,38	100%	\$1.160.000	\$52.640.800
368	106,96	100%	\$1.160.000	\$124.073.600
369	91,82	100%	\$1.160.000	\$106.511.200
370	130,07	100%	\$1.160.000	\$150.881.200
371	58,74	100%	\$1.160.000	\$68.138.400
372	2.990,65	30%	\$1.160.000	\$1.040.746.200
373	1.699,57	100%	\$1.160.000	\$1.971.501.200
374	414,80	100%	\$1.160.000	\$481.168.000
375	1.100,20	100%	\$1.160.000	\$1.276.232.000
376	68,35	100%	\$1.160.000	\$79.286.000
377	548,57	100%	\$1.160.000	\$636.341.200
378	27,95	100%	\$1.160.000	\$32.422.000
379	264,14	100%	\$1.160.000	\$306.402.400
380	297,76	100%	\$1.160.000	\$345.401.600
381	94,94	100%	\$1.160.000	\$110.130.400
382	269,60	100%	\$1.160.000	\$312.736.000
383	79,73	100%	\$1.160.000	\$92.486.800
384	247,13	100%	\$1.160.000	\$283.335.200
385	108,12	100%	\$1.160.000	\$125.419.200
386	1.126,27	100%	\$1.160.000	\$1.306.473.200
387	1.157,07	100%	\$1.160.000	\$1.342.201.200
388	27,94	100%	\$1.160.000	\$32.410.400
389	27,95	100%	\$1.160.000	\$32.422.000
390	214,32	100%	\$1.160.000	\$248.611.200
391	27,50	100%	\$1.160.000	\$31.900.000
392	2.325,58	30%	\$1.160.000	\$809.301.840
393	90,24	100%	\$1.160.000	\$104.678.400
394	72,06	100%	\$1.160.000	\$83.589.600
395	125,79	100%	\$1.160.000	\$145.916.400
396	173,65	100%	\$1.160.000	\$201.434.000
397	1.408,95	30%	\$1.160.000	\$490.374.600
398	189,11	100%	\$1.160.000	\$219.367.600
399	1.072,89	100%	\$1.160.000	\$1.244.552.400
400	47,74	100%	\$1.160.000	\$55.378.400
401	761,02	100%	\$1.160.000	\$882.783.200
402	821,83	100%	\$1.160.000	\$953.322.800
403	217,52	100%	\$1.160.000	\$252.323.200
404	279,91	100%	\$1.160.000	\$324.695.600
405	80,02	100%	\$1.160.000	\$92.823.200
406	1.347,72	100%	\$1.160.000	\$1.563.355.200
407	849,76	50%	\$1.160.000	\$492.860.800
408	453,41	100%	\$1.160.000	\$525.955.600
409	58,99	100%	\$1.160.000	\$68.428.400
410	72,79	100%	\$1.160.000	\$84.430.400
			TOTAL	\$180.526.077.524

En constancia de lo anterior firmo este documento a los días [13] del mes de [octubre] de [2023].



JOSE MIGUEL BUITRAGO IBÁÑEZ
C.C. 1.049.629.025 De Tunja
Representante Legal
CALING SAS



FLOR LEIDY CORREDOR
Revisor Fiscal
C.C. 1049628518 de Tunja
T.P No. 208006-T

C

C

ASOSUPRO
CERTIFICACIÓN DE LA CAPACIDAD TÉCNICA

LICITACIÓN PÚBLICA DE OBRA No. 037- 2023

OFERENTE: CALING SAS - INTEGRANTE CONSORCIO SAN BENITO 2023

N°	NOMBRE DEL SOCIO O PROFESIONAL VINCULADO	PROFESION	N° MATRICULA PROFESIONAL	No. del Contrato Laboral	Fecha del Contrato Laboral	VIGENCIA DEL CONTRATO
	WILLIAM ORLANDO BUITRAGO IBÁÑEZ	ING CIVIL	25202-398687	SOCIO	INDEFINIDO	INDEFINIDO
	JOSE MIGUEL BUITRAGO IBÁÑEZ	ING CIVIL	25202-314105	SOCIO	INDEFINIDO	INDEFINIDO

Notas:

- Los representantes de los integrantes del Oferente plural deben suscribir cada uno el presente documento.
- EL PRESENTE FORMATO DEBE SER DILIGENCIADO SUMINISTRANDO LA INFORMACION DE LA EXPERIENCIA DE CADA UNO DE LOS INTEGRANTES DEL CONSORCIO, UNION TEMPORAL O PROMESA SOCIEDAD FUTURA, SE DEBE ESTABLECER SU EXPERIENCIA INDIVIDUAL INDICANDO EL NOMBRE DEL INTEGRANTE QUE APORTA CADA CONTRATO TENIENDO EN CUENTA QUE ESTA EXPERIENCIA PUEDE SER ACREDITADA MEDIANTE LA SUMA DE LAS

En constancia de lo anterior firmo este documento a los días [13] del mes de [octubre] de [2023].

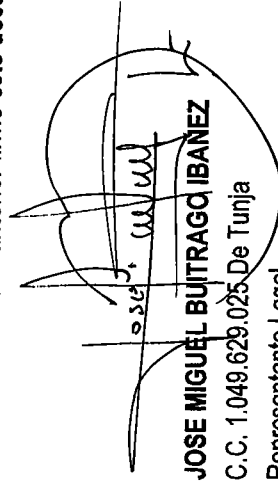
JOSE MIGUEL BUITRAGO IBANEZ
 C.C. 1.049.629.025-De Tunja
 Representante Legal
 CALING SAS

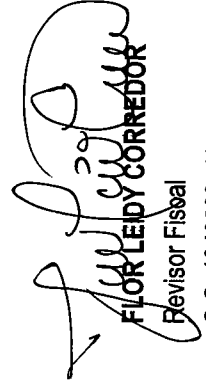
FLOR LEIDY CORREDOR
 Revisor Fiscoal
 C.C. 1049628518 de Tunja
 T.P.No. 208006-T

89

INFORMACION SOBRE CONTRATOS DE OBRA EN EJECUCIÓN SUSCRITOS CON ENTIDADES PUBLICAS Y/O PRIVADAS

CALING SAS - INTEGRANTE CONSORCIO SAN BENITO 2023

PROPONENTE: CALING SAS - INTEGRANTE CONSORCIO SAN BENITO 2023

N°	Contrato N°	ESTUDIOS, DISEÑO Y CONSTRUCCIÓN DE NOVENTA (240) UNIDADES DE VIVIENDA DE INTERÉS PRIORITARIO (VIP) PARA LA POBLACIÓN VULNERABLE DEL MUNICIPIO DE SORACA, BOYACÁ	Valor (COP)	Fecha inicio (dd-mm-aaaa)	Plazo (meses)	Oferente Plural (Si, No)	Participación (%)	Esta suspendido? (Si, No)	Fecha suspensión (dd-mm-aaaa)
MS-SAMC-013-2021	MUNICIPIO DE SORACA	ESTUDIOS, DISEÑO Y CONSTRUCCIÓN DE NOVENTA (240) UNIDADES DE VIVIENDA DE INTERÉS PRIORITARIO (VIP) PARA LA POBLACIÓN VULNERABLE DEL MUNICIPIO DE SORACA, BOYACÁ	\$ 18.792.000.000,00	14/01/2021	34	SI	30%	SI	20/05/2023
COP-014-2022	MUNICIPIO DE SANTA-SOFIA	AMPLIACION DEL SISTEMA DE ACUEDUCTO URBANO A FIN DE PRESTAR EL SERVICIO AL SECTOR HOYO DE LA ROMERA VEREDA HORNILLAS DEL MUNICIPIO DE SANTA SOFIA BOYACA	\$ 256.028.257,63	10/11/2022	3,15	NO	100%	SI	13/12/2022
LP-002-2022	MUNICIPIO DE COMBITA	REALIZAR OBRAS DE MEJORAMIENTO DE VIVIENDA SALUDABLE EN JURIDICION DEL MUNICIPIO DE COMBITA	\$ 449.921.017,70	19/12/2022	7	NO	2%	NO	
510/2022	MUNICIPIO DE NOBSA	CONSTRUCCIÓN CENTRO INSTITUCIONAL DE SERVICIOS Y DESARROLLO "EL ACERO" EN NAZARETH MUNICIPIO DE NOBSA	\$ 8.024.610.078,94	26/12/2022	10	SI	80%	NO	
COP-06-2023	MUNICIPIO DE NUEVO COLON	MEJORAMIENTO PARQUE PRINCIPAL EN EL MUNICIPIO DE NUEVO COLÓN BOYACÁ	\$ 2.964.885.093,65	26/06/2023	8	SI	1%	NO	
COP 010 DE 2023	MUNICIPIO DE SANTA SOFIA	MANTENIMIENTO, ADECUACIÓN Y SUMINISTRO DE EQUIPOS PARA LAS PLANTAS DE TRAMIENTO DE AGUA POTABLE DEL AREA URBANA Y VEREDA GUATOQUE DEL MUNICIPIO DE SANTA FOFIA BOYACA.	\$ 125.100.617,09	11/08/2023	2	NO	100%	NO	
feb-23	MUNICIPIO DE SACHICA	FIDEICOMISO -PROGRAMA DECONSTRUCCION 78 UNIDADES DE VIVIENDA DE INTERES PRIORITARIO DEL MUNICIPIO DE SACHICA	\$ 7.238.400.000,00	27/06/2023	28	SI	70%	NO	
TOTAL									

En constancia de lo anterior firmo este documento a los días [13] del mes de [octubre] de [2023].

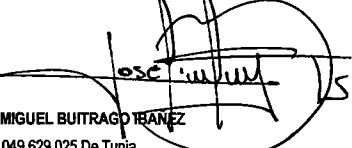
JOSE MIGUEL BUITRAGO IBANEZ
 C.C. 1.049.629.025 De Tunja
 Representante Legal
 CALING SAS

FLOR LEYDY CORREDOR
 Revisor Fiscal
 C.C. 1.049.628.318 de Tunja
 T.P No. 208006-T

NOTA: EL PRESENTE FORMATO DEBE SER DILIGENCIADO SUMINISTRANDO LA INFORMACION DE LA EXPERIENCIA DE CADA UNO DE LOS INTEGRANTES DEL CONSORCIO, UNION TEMPORAL O PROMESA SOCIEDAD FUTURA, SE DEBE ESTABLECER SU EXPERIENCIA INDIVIDUAL INDICANDO EL NOMBRE DEL INTEGRANTE QUE APORTA CADA CONTRATO TENIENDO EN CUENTA QUE ESTA EXPERIENCIA PUEDE SER ACREDITADA MEDIANTE LA SUMA DE LAS EXPERIENCIA PARCIALES DE CADA UNO DE LOS INTEGRANTES

ASOSUPRO

CAPACIDAD DE ORGANIZACIÓN

LICITACIÓN PÚBLICA DE OBRA No. 037-2023

OPERANTE: CALING SAS - INTEGRANTE CONSORCIO SAN BENITO 2023

MAS DE UN (1) AÑO DE INFORMACIÓN FINANCIERA	SI	NO
MENOS DE (1) AÑO DE INFORMACIÓN FINANCIERA	X	

MEJOR INGRESO OPERACIONAL DE LOS ULTIMOS 5 AÑOS \$ 12.386.301.323,64.

CAPACIDAD FINANCIERA (LIQUIDEZ)

En constancia de lo anterior firmo este documento a los días [13] del mes de [Octubre] de [2023].

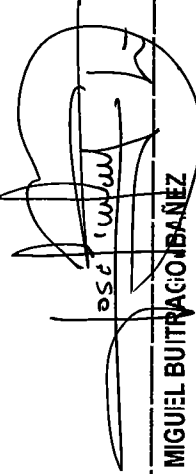
JOSE MIGUEL BUITRAGO BANAÉZ

C.C. 1 049.629.025 De Tunja
Representante Legal
CALING SAS



FLOIR LEIDY CORREDOR
Revisor Fiscal
C.C. 1.049.628.578 de Tunja
T.P.No. 208006-T

VOTA: EL PRESENTE FORMATO DEBE SER DILIGENCIADO SUMINISTRANDO LA INFORMACION DE LA EXPERIENCIA DE CADA UNO DE LOS INTEGRANTES DEL CONSORCIO UNION TEMPORAL O PROMESA SOCIAL FUTURA, SE DEBE ESTABLECER SU EXPERIENCIA INDIVIDUAL INDICANDO EL NOBRE DEL INTEGRANTE QUE APORTA CALA CONTRATO TENIENDO EN CUENTA QUE ESTA EXPERIENCIA PUEDE SER ACREDITADA MEDIANTE LA SUMA DE LAS EXPERIENCIA PARCIALES DE CADA UNO DE LOS INTEGRANTES

100



**EL SUSCRITO REVISOR FISCAL DE
CALING S.A.S
NIT. 900.173.496-6**

CERTIFICACIÓN DE LOS ESTADOS FINANCIEROS MEJOR INGRESOS

Yo, **FLOR LEIDY CORREDOR PIRAZÁN** identificada con cédula de ciudadanía número C.C. No. 1.049.628.518 de Tunja, en calidad de Revisora fiscal en ejercicio Profesional No. 208006-T, certifico que el año gravable de 2017 fue el año con mejores ingresos durante los últimos cinco años para la empresa **CALING S.A.S.** con NIT. 900.173.496-6.

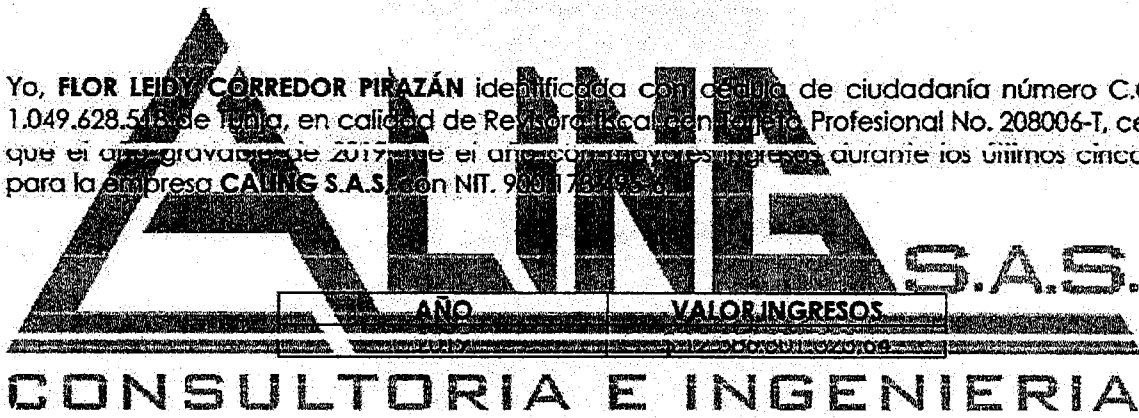

AÑO	VALOR INGRESOS
2017	200.000.000,00

Se Firma en Tunja a los 20 días de Enero de 2022.

Flor Leidy Corredor Pirazan
FLOR LEIDY CORREDOR PIRAZAN
Revisora fiscal
T.P. No. 208006-T



CALING LTDA

NIT 900.173.496-6

ESTADOS FINANCIEROS A 31 DE DICIEMBRE 2019

CON CIFRAS COMPARATIVAS AL 31 DE DICIEMBRE 2018



DICTAMEN REVISOR FISCAL

Señores:
Asamblea General de Socios/Junta de socios
CALING LTDA

REF: Informe sobre los estados financieros

He auditado los estados financieros adjuntos de la empresa CALING LTDA, que comprenden el Estado de situación financiera a 31 de Diciembre de 2.019, el estado del resultado integral, el estado de cambios en el patrimonio y el estado de flujos de efectivo, y Cambios en la Situación Financiera, de conformidad con el Decreto 3022 de 2013, compilado en el Decreto Único Reglamentario 2420 de 2015 y Decreto Único Reglamentario 2483 de 2018, que incorpora las Normas Internacionales de Información Financiera para Pymes; incluyendo sus correspondientes notas que forman parte de las revelaciones y un todo indivisible con los estados financieros

Responsabilidad de la Administración en relación con los estados financieros

La Administración es responsable por la adecuada preparación y presentación de los estados financieros adjuntos de conformidad con las Normas de Contabilidad y de Información Financiera aceptadas en Colombia. Dicha responsabilidad incluye diseñar, implementar y mantener el control interno relevante para la preparación y presentación de estados financieros libres de errores de importancia material, bien sea por fraude o error; seleccionar y aplicar las políticas contables apropiadas; así como establecer los estimados contables razonables en las circunstancias.

Responsabilidad del Revisor Fiscal

Mi responsabilidad es expresar una opinión sobre los estados financieros adjuntos, con base en mi auditoría. He llevado a cabo mi auditoría de conformidad con Normas Internacionales de Auditoría aceptadas en Colombia. Dichas normas exigen que cumpla con requisitos éticos, así como que planifique y ejecute la auditoría con el fin de obtener seguridad razonable sobre si los estados financieros están libres de incorrección material.

Una auditoría conlleva la aplicación de procedimientos para obtener evidencia de auditoría sobre los importes y la información revelada en los estados financieros. Los procedimientos seleccionados dependen del juicio del Revisor Fiscal, incluida la valoración de los riesgos de incorrección material en los estados financieros; debido a

fraude o error. Al efectuar dichas valoraciones del riesgo, el Revisor Fiscal tiene en cuenta el control interno relevante para la preparación y presentación fiel por parte de la entidad de los estados financieros, con el fin de diseñar los procedimientos de auditoría que sean adecuados en función de las circunstancias. Una auditoría también incluye la evaluación de la adecuación de políticas contables aplicadas y de la razonabilidad de las estimaciones contables realizadas por la administración, así como la evaluación de la presentación de los estados financieros.

Considero que la evidencia de auditoría que he obtenido proporciona una base suficiente y adecuada para fundamentar mi opinión de auditoría.

Opinión

En mi opinión, los estados adjuntos, tomados fielmente de los libros de contabilidad, presentan razonablemente, en todos sus aspectos de importancia, la situación financiera de la Empresa a 31 de Diciembre de 2.019, el estado del resultado integral, el estado de cambios en el patrimonio y el estado de flujos de efectivo, y Cambios en la Situación Financiera, de conformidad con las Normas de Contabilidad y de Información Financiera aceptadas en Colombia.

Otros Asuntos

Los estados financieros bajo Normas de Contabilidad y de Información Financiera aceptadas en Colombia de la Empresa CALING LTDA a 31 de Diciembre de 2.018, que se presentan para fines de comparación, fueron auditados por mí, de acuerdo con Normas Internacionales de Auditoría aceptadas en Colombia

Informe sobre requerimientos legales y regulatorios

Con base en el resultado de mis pruebas, en mi concepto durante 2019:

- a) La contabilidad de la Empresa CALING LTDA, ha sido llevada conforme a las normas legales y a la técnica contable, de acuerdo con el nuevo marco técnico normativo durante todo el año 2017, según lo establecido en el numeral 5 del artículo 1.1.1.3 del Decreto Único Reglamentario 2420 de 2015 y Decreto Único Reglamentario 2483 de 2018.
- b) Las operaciones registradas en los libros y los actos de los administradores se ajustan a los estatutos y a las decisiones de la Asamblea General de Socios y Junta de Socios.
- c) La correspondencia, los comprobantes de las cuentas y los libros de actas y de registro de cuotas sociales se llevan y se conservan debidamente.



- d) Existe concordancia entre los estados financieros que se acompañan y el informe de gestión preparado por los administradores, el cual incluye la constancia por parte de la administración sobre la libre circulación de las facturas emitidas por los vendedores o proveedores.
- e) La información contenida en las declaraciones de autoliquidación de aportes al sistema de seguridad social integral, en particular la relativa a los afiliados y a sus ingresos base de cotización, ha sido tomada de los registros y soportes contables. La Compañía no se encuentra en mora por concepto de aportes al sistema de seguridad social integral.
- f) En cumplimiento del artículo 1º de la Ley 603/2000 declaramos que el software utilizado tiene la licencia correspondiente y cumple por tanto con las normas de derecho de autor.

Para dar cumplimiento a lo requerido en los artículos 1.2.1.2. y 1.2.1.5. del Decreto Único Reglamentario 2420 de 2015 y Decreto Único Reglamentario 2483 de 2018, en desarrollo de las responsabilidades del Revisor Fiscal contenidas en los numerales 1º y 3º del artículo 209 del Código de Comercio, relacionadas con la evaluación de si los actos de los administradores de la Sociedad se ajustan a los estatutos y a las órdenes o instrucciones de la Asamblea y si hay y son adecuadas las medidas de control interno, de conservación y custodia de los bienes de la Sociedad o de terceros que estén en su poder, emití un informe separado de fecha de 12 de marzo de 2020, aplicando la Norma Internacional de Trabajos para Atestiguar ISAE 3000 aceptada en Colombia.

Cordialmente,

FLOR LIDYA CORREDOR PIRAZAN
Revisor Fiscal T.P. 208006-T

Tunja, 5 de Marzo de 2.020

Señores
Asamblea General
CALING LTDA

EL SUSCRITO REPRESENTANTE LEGAL HENRY ORLANDO BUITRAGO ORTEGA Y NATALIA DEL PILAR COY CUBIDES EN CALIDAD DE CONTADOR DE CALING LTDA., CERTIFICAMOS QUE:

Hemos preparado bajo nuestra responsabilidad los estados financieros: estado de situación financiera de apertura, compilado en el Decreto Único Reglamentario 2420 de 2015 y Decreto Único Reglamentario 2483 de 2018, que incorpora las Normas Internacionales de Información Financiera para Microempresas; incluyendo sus correspondientes notas que forman parte de las revelaciones y un todo indivisible con los estados financieros.

Los procedimientos de valuación, valoración y presentación han sido aplicados uniformemente con los del año inmediatamente anterior y reflejan razonablemente la situación financiera de la empresa a fecha de preparación, además:

- a. Las cifras incluídas son fielmente tomadas de los libros oficiales y auxiliares respectivos.
- b. Garantizamos la existencia de los activos y pasivos cuantificables, así como sus derechos y obligaciones, y que estos se encuentran registrados de acuerdo a los marcos técnicos normativos contables vigentes a la fecha de preparación de los documentos.
- c. Confirmamos la integridad de la información proporcionada puesto que todos los hechos económicos, han sido reconocidos en ellos.
- d. Además, certificamos que los hechos económicos han sido clasificados, descritos y revelados de manera correcta.

Cordialmente,

HENRY ORLANDO BUITRAGO ORTEGA

Representante Legal

NATALIA DEL PILAR COY CUBIDES

Contador Público T.P. 209.622-T

CALING LTDA

NIT 900.173.496-6

**ESTADO D : LA SITUACION FINANCIERA A 31 DE DICIEMBRE 2019
(VALORES EXPRESADOS EN PESOS COLOMBIANOS \$)**

	31 DICIEMBRE 2019	A 31 DICIEMBRE 2018	ABSOLUTA	RELATIVA
ACTIVO				
EFECTIVO Y EQUIVALENTE AL EFECTIVO				
CASH	\$ 39.083.195	\$ 2.477.274	\$ 33.608.921	14,8%
DEPOSITOS EN ENTIDADES FINANCIERAS	\$ 1.234.693.421	\$ 1.175.780.421	\$ 53.915.000	5%
TOTAL EFECTIVO Y EQUIVALENTE AL EFECTIVO	\$ 1.273.781.616	\$ 1.178.257.695	\$ 95.523.921	8%
INVERSIONES E INSTRUMENTOS DERIVADOS				
INVERSIONES EN NEGOCIOS CONJUNTOS	\$ 2.308.353.721	\$ -	\$ 2.308.353.721	110%
TOTAL INVERSIONES E INSTRUMENTOS DERIVADOS	\$ 2.308.353.721	\$ -	\$ 2.308.353.721	110%
CUENTAS POR COBRAR				
CLIENTES	\$ 755.741.602	\$ 74.573.511	\$ 681.167.991	9,3%
AVANÇOS Y AVANÇOS	\$ 379.293.631	\$ 1.733.204.600	\$ (1.353.908.769)	-8%
AVANÇOS DE IMPUESTOS Y CONTRIBUCIONES O SALDOS A FAVOR	\$ 551.393.333	\$ 358.046.963	\$ 193.351.370	14%
TOTAL CUENTAS POR COBRAR	\$ 1.686.431.666	\$ 2.165.825.074	\$ (473.389.408)	-12%
INVENTARIOS				
MATERIAS DE CONSTRUCCION EN CURSO	\$ 1.413.892.901	\$ -	\$ 1.413.892.901	110%
CALIVOS EN DESARROLLO	\$ 23.543.220	\$ -	\$ 23.549.220	110%
TOTAL PROYECTOS EN CURSO	\$ 1.437.441.121	\$ -	\$ 1.437.442.121	110%
TOTAL ACTIVO CORRIENTE	\$ 6.706.013.124	\$ 3.344.082.769	\$ 1.461.991.341	110%
PROPIEDADES PLANTA Y EQUIPO				
MQUINARIA Y EQUIPOS EN MONTAJE	\$ 3.543.000	\$ -	\$ 3.540.000	110%
CONSTRUCCIONES Y EDIFICACIONES	\$ 250.000.000	\$ 250.000.000	\$ -	0%
MQUINARIA Y EQUIPO	\$ 301.253.000	\$ 300.000.000	\$ 1.250.000	0%
FLOTA Y EQUIPO DE TRANSPORTE	\$ 215.000.000	\$ 215.000.000	\$ -	0%
DEPRECIACION ACUMULADA	\$ (184.233.000)	\$ (155.000.000)	\$ (29.233.000)	9%
TOTAL PROPIEDADES PLANTA Y EQUIPO	\$ 585.557.000	\$ 610.000.000	\$ (24.443.000)	-4%
INTANGIBLES				
SOFTWARE CONTABLE	\$ -	\$ 340.000	\$ (340.000)	-110%
TOTAL INTANGIBLES	\$ -	\$ 340.000	\$ (340.000)	-110%
VALORIZACIONES				
VALORIZACIONES	\$ 52.453.000	\$ 52.450.000	\$ -	0%
TOTAL VALORIZACIONES	\$ 52.453.000	\$ 52.450.000	\$ -	0%
TOTAL ACTIVO NO CORRIENTE	\$ 638.007.000	\$ 662.790.000	\$ (24.783.000)	-4%
TOTAL ACTIVO	\$ 7.344.023.124	\$ 4.006.872.769	\$ 3.337.147.355	83%

PASIVO:

CUENTAS POR PAGAR	\$ 140.212.917	\$ 32.303.000	\$ 117.909.917	134%
RETENCION EN LA FUENTE	\$ 6.331.600	\$ -	\$ 6.331.600	100%
RETENCIONES Y APORTES DE NOMINA	\$ 148.544.517	\$ 32.303.000	\$ 114.241.517	154%
TOTAL CUENTAS POR PAGAR				
IMPUESTOS, GRAVAMENES Y TASAS	\$ 21.751.361	\$ 8.247.280	\$ 13.504.101	164%
IMPUESTO SOBRE LAS VENTAS POR PAGAR	\$ 17.799.000		\$ 17.799.000	100%
DE INDUSTRIA Y COMERCIO				
TOTAL IMPUESTOS, GRAVAMENES Y TASAS	\$ 39.550.361	\$ 8.247.280	\$ 31.303.101	180%
TOTAL PASIVO CORRIENTE	\$ 186.094.838	\$ 40.550.280	\$ 145.544.618	159%
OTROS PASIVOS				
DE RENGA Y COMPLEMENTARIOS	\$ 289.477.000	\$ 224.938.000	\$ 14.539.000	29%
ANTICIPOS Y AVANCES RECIBIDOS	\$ 2.627.370.550	\$ 83.298.970	\$ 2.544.071.580	3154%
A PARTICIPACION CONSORCIAL	\$ 8.036.066	\$ -	\$ 8.036.066	100%
TOTAL OTROS PASIVOS	\$ 2.924.883.606	\$ 308.236.970	\$ 2.616.646.636	149%
TOTAL PASIVO NO CORRIENTE	\$ 2.924.883.606	\$ 308.236.970	\$ 2.616.646.636	149%
TOTAL PASIVO	\$ 3.110.978.604	\$ 348.787.250	\$ 2.762.191.254	192%
PATRIMONIO				
CAPITAL SOCIAL	\$ 812.000.000	\$ 812.000.000	\$ -	0%
APORTES SOCIALES	\$ 812.000.000	\$ 812.000.000	\$ -	0%
TOTAL CAPITAL SOCIAL				
RESERVAS	\$ 279.363.552		\$ 279.363.552	100%
RESERVA OBLIGATORIA	\$ 279.363.552		\$ 279.363.552	100%
TOTAL RESEVAS				
RESULTADOS DEL EJERCICIO	\$ 574.956.101	\$ 425.799.662	\$ 149.156.439	35%
UTILIDAD DEL EJERCICIO	\$ 574.956.101	\$ 425.799.662	\$ 149.156.439	35%
TOTAL RESULTADOS DEL EJERCICIO				
RESULTADOS DE EJERCICIOS ANTERIORES	\$ 2.514.271.967	\$ 1.367.835.857	\$ 1.146.436.110	6%
UTILIDADES O EXCEDENTES ACUMULADOS	\$ 2.514.271.967	\$ 1.367.835.857	\$ 1.146.436.110	6%
TOTAL RESULTADOS DE EJERCICIOS ANTERIORES				
SUPERAVIT POR VALORIZACIONES	\$ 52.450.000	\$ 52.450.000	\$ -	0%
DE INVERSIONES	\$ 52.450.000	\$ 52.450.000	\$ -	0%
TOTAL SUPERAVIT POR VALORIZACIONES				
TOTAL PATRIMONIO	\$ 4.233.041.620	\$ 1.658.085.519	\$ 5.495.610	16%
TOTAL PASIVO Y PATRIMONIO	\$ 7.344.020.124	\$ 1.006.872.769	\$ 3.317.147.355	83%

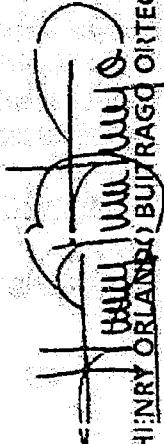
HENRY ORLANDI BUITRAGO ORTEGA
REPRESENTANTE LEGAL

NATALIA DE PILAR CORREDOR BIDES
CONTADOR PÚBLICO
T.P. 209622-T

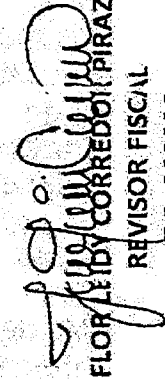
FLORIBELY CORREDOR PIRAZAN
REVISOR FISCAL
T.P. 208006

CALING LTDA

NIT 300.173.496-6

**ESTADO DE RESULTADOS Y OTRO RESULTADO INTEGRAL
DEL 01 DE ENERO AL 31 DE DICIEMBRE 2019
(VALORES EXPRESADOS EN PESOS COLOMBIANOS \$)**

	NOT.	2019	2018	ABSOLUTA	RELATIVA
INGRESOS OPERACIONALES					
CONSTRUCCION		5.595.232.434,07	6.715.941.049,00	(1.120.710.615)	-17%
COMERCIO AL POR MAYOR Y AL POR MENOR		692.040.194,74	49.011.615,00	643.027.580	1312%
SERVICIOS		4.957.983,00		4.957.983	100%
AGENCIAS Y CONSULTORIAS		149.897.639,83	164.701.127,00	(14.803.487)	-9%
PARTICIPACION CONSORCIAL		5.944.173.072,00	3.486.131.292,00	2.458.039.780	71%
TOTAL OPERACIONALES	12	11.386.301.323,64	10.415.791.083,00	1.970.511.241	19%
TOTAL INGRESOS	12	12.386.301.323,64	10.415.790.083,00	1.970.511.241	19%
COSTOS DE VENTAS					
COSTO DE VENTAS Y DE PRESTACION DE SERVICIOS					
CONSTRUCCION		4.186.919.163,87	4.639.521.416,00	(452.609.252)	-10%
PARTICIPACION CONSORCIAL		5.188.127.909,00	2.863.701.306,00	2.324.421.603	81%
MANO DE OBRA		479.237.057,00	845.781.127,00	(366.548.070)	-43%
COMERCIO AL POR MAYOR Y AL POR MENOR		251.559.000,00		251.559.000	100%
TRANSPORTE, ALMACENAMIENTO Y COMUNICACIONES		71.518.000,00	58.357.121,00	13.160.879	23%
ACTIVIDADES INMOBILIARIAS, EMPRESARIALES Y DE ALQUILER		149.759.436,00	158.661.569,00	(8.909.133)	-6%
TOTAL COSTO DE VENTAS Y DE PRESTACION DE SERVICIOS	13	10.327.120.565,87	8.566.041.539,00	1.761.075.027	21%
TOTAL COSTOS DE VENTAS	13	10.327.120.565,87	8.566.045.539,00	1.761.075.027	21%
UTILIDAD BRUTA EN VENTAS					
GASTOS					
OPERACIONALES DE ADMINISTRACION					
CONTRIBUCIONES Y AFILIACIONES		564.507.545,28	479.257.971,00	85.249.574	18%
SEGUROS		8.578.947,00		8.578.947	100%

METODO DE PARTICIPACION	227.345.093,00	532.554.188,00	(305.109.095)	-5%	
TOTAL OPERACIONALES DE ADMINISTRACION	14	800.431.585,28	1.011.812.159,00	(211.380.574)	-21%
OPERACIONALES EN VENTAS					
GASTOS DE REPRESENTACION		0,00	110.361.663,00	(110.361.663)	-10%
TOTAL OPERACIONALES DE VENTAS		0,00	110.361.663,00	(110.361.663)	-10%
UTILIDAD OPERACIONAL		1.258.749.172,49	727.570.722,00	531.178.450	73%
INGRESOS NO OPERACIONALES					
FINANCIEROS		1.168.839,00	385.727,00	783.112	20%
TOTAL INGRESOS NO OPERACIONALES	15	1.168.839,00	385.727,00	783.112	20%
GASTOS NO OPERACIONALES					
HONORARIOS		35.724.089,00	25.661.878,00	10.062.211	31%
IMPUESTOS		44.408.598,00	2.154.853,00	42.253.745	196%
ARRENDAMIENTOS		240.000,00		240.000	1%
SERVICIOS		26.815.567,44	4.624.554,00	22.191.013	48%
MANTENIMIENTO Y REPARACIONES		1.746.310,00		1.746.310	1%
GASTOS DE VIAJE		4.487.024,00	3.107.900,00	1.379.124	41%
GASTOS LEGALES		23.776.166,00	21.254.683,00	2.521.483	11%
DEPRECIACIONES		29.233.000,00		29.233.000	
AMORTIZACIONES		340.000,00		340.000	
DIVERSOS		205.172.157,00		205.172.157	10%
INTERESES FINANCIEROS		4.015.000,00	0,00	4.015.000	10%
OTROS GASTOS FINANCIEROS		19.516.999,00	20.414.919,00	(897.920)	-4%
TOTAL NO OPERACIONALES	16	395.484.910,44	77.218.787,00	241.287.640,00	41%

UTILIDAD ANTES PROVISION IMPUESTO DE RENTA	864.133.101,05	650.737.662,00	290.671.922,49	33%	
PROVISION PARA IMPUESTO DE RENTA	289.177.000,00	224.938.000,00	64.239.000	21%	
TOTAL PROVISION IMPUESTO DE RENTA	17	289.177.000,00	224.938.000,00	64.239.000	21%
UTILIDAD NETA DEL EJERCICIO		574.956.101,05	425.799.662,00	149.156.439	31%

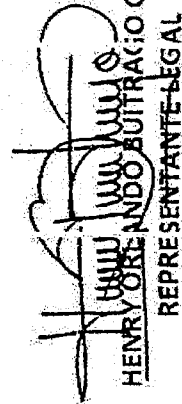
HENRY ORLANDO GUTIERREZ ORTEGA
REPRESENTANTE LEGAL

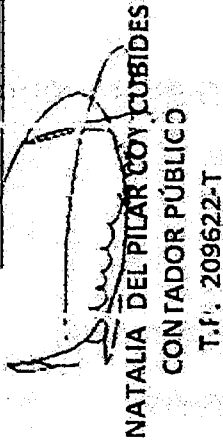
NATALIA DEL PILAR COY CUBIDES
CONTADOR PÚBLICO
T.F. 209622-T

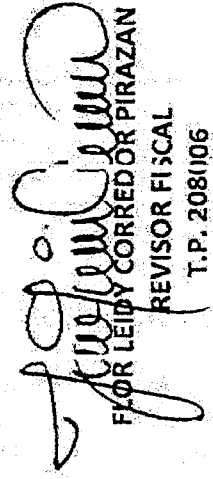
FLOR LEYDY CORREDOR PIRAZAN
REVISOR FISCAL
T.P. 208106

INFORME DE GESTIÓN

Tunja, 28 de Enero de 2020

Señores
Asamblea General/Junta de socios
CALING LTDA

Dando cumplimiento a los estatutos de la sociedad y de conformidad con las normas legales vigentes (los artículos 46 y 47 de la Ley 222 de 1995 y la Ley 603 de 2000), presento a la Asamblea General de Accionistas/Junta de socios el Informe de Gestión en donde se describen las actividades más relevantes ejecutadas durante el año 2019.

Este Informe de Gestión comprende el desempeño de CALING LTDA, durante el año fiscal de 2019. Se reflejan aquí los hechos más relevantes que impactan la gestión de la Empresa y la manera como desarrolla los temas más importantes para la sostenibilidad del negocio y sus grupos de interés. La Compañía elabora este informe de manera anual.

El año 2019 se destacó por ser un año de preparación y alineación de capacidades financieras, humanas y técnicas para la ejecución de los ambiciosos proyectos adjudicados en años anteriores.

Los ingresos totales para el año 2019, fueron de \$12.386.301.323. Los costos del mismo período fueron por valor de \$10.327.120.565,87, que aumentó la compra de materia prima para construcción, relacionada directamente con el aumento de las ventas. Con esto se denota de forma directa una mejora en la utilidad bruta como en la operacional.

Para el año 2019 se espera un entorno económico más favorable para el país debido al mayor ritmo de ejecución de los proyectos de infraestructura y la mejora de la confianza de los agentes inversionistas, entre otros.

Se realizó la presentación de los informes a la DIAN, declaraciones de IVA, Retención en la Fuente, en las fechas establecidas, los cuales se remitieron a Revisoría Fiscal para la revisión y posterior pago.

CALING LTDA, estará concentrada en la ejecución de los proyectos de Construcción que se encuentran en etapa de iniciación, en las actividades de perfeccionamiento de los contratos de financiación, los trámites ambientales y en la ejecución de los siguientes pasos definidos en la estrategia de financiación.

Actualmente, la Empresa continúa siendo uno de los principales actores en el sector de infraestructura en el Departamento de Boyacá.

A la fecha, con relación a la propiedad intelectual, a los derechos de autor, a las licencias necesarias para el funcionamiento de la compañía, así como las obligaciones laborales y pago de seguridad social se encuentran al día.

En cumplimiento de lo indicado en el artículo 87 de la Ley 1676 de agosto 20 de 2013, la organización no obstaculizó a los proveedores, en su intención de realizar alguna operación de factoring con las facturas de venta que ellos expidieron a la Sociedad durante el periodo.

En cumplimiento del artículo 50 de la Ley 789 de 2002 y el artículo 23 de la Ley 1150 de 2007, la empresa ha realizado el pago de los aportes al sistema de seguridad social y parafiscales exigidos por la ley y se encuentra al día y a paz y salvo por todo concepto relacionado con dichos aportes.

Cordialmente,

HENRY ORLANDO BUITRAGO ORTEGA
Representante Legal

106

UNIDAD ADMINISTRATIVA ESPECIAL

JUNTA CENTRAL DE CONTADORES



Certificado No:



LA REPUBLICA DE COLOMBIA

MINISTERIO DE COMERCIO, INDUSTRIA Y TURISMO

UNIDAD ADMINISTRATIVA ESPECIAL

JUNTA CENTRAL DE CONTADORES

CERTIFICA A:
QUIEN INTERESE

Que el contador público **NATALIA DEL PILAR COY CUBIDES** identificado con CÉDULA DE CIUDADANÍA No 1049616509 de TUNJA (BOYACÁ) Y Tarjeta Profesional No 209622-T SI tiene vigente su inscripción en la Junta Central de Contadores y desde los últimos 5 años.

NO REGISTRA ANTECEDENTES DISCIPLINARIOS *****

EL CONTADOR PUBLICO NO HA CUMPLIDO CON LA OBLIGACION DE ACTUALIZAR EL REGISTRO

Dado en BOGOTA a los 26 días del mes de Junio de 2023 con vigencia de (3) Meses, contados a partir de la fecha de su expedición.

[Handwritten Signature]
SE EXPIDE CON DESTINO AL MUNICIPIO DE CAJICA LP-010-2023-CALING 10% (22-08-2023)
DIRECTOR GENERAL

ESTE CERTIFICADO DIGITAL TIENE PLENA VALIDEZ DE CONFORMIDAD CON LO ESTABLECIDO EN EL ARTICULO 2 DE LA LEY 527 DE 1999, DECRETO UNICO REGLAMENTARIO 1074 DE 2015 Y ARTICULO 6 PARAGRAFO 3 DE LA LEY 962 DEL 2005

Para confirmar los datos y veracidad de este certificado, lo puede consultar en la página web www.jcc.gov.co digitando el número del certificado

107

UNIDAD ADMINISTRATIVA ESPECIAL

JUNTA CENTRAL DE CONTADORES



Certificado No:



LA REPUBLICA DE COLOMBIA

MINISTERIO DE COMERCIO, INDUSTRIA Y TURISMO

UNIDAD ADMINISTRATIVA ESPECIAL

JUNTA CENTRAL DE CONTADORES

**CERTIFICA A:
QUIEN INTERESE**

Que el contador público **FLOR LEIDY CORREDOR PIRAZAN** identificado con CÉDULA DE CIUDADANÍA No 1049628518 de TUNJA (BOYACÁ) Y Tarjeta Profesional No 208006-T SI tiene vigente su inscripción en la Junta Central de Contadores y desde los últimos 5 años.

NO REGISTRA ANTECEDENTES DISCIPLINARIOS *****

Dado en BOGOTÁ a los 29 días del mes de Julio de 2023 con vigencia de (3) Meses, contados a partir de la fecha de su expedición.

[Handwritten signature]
DIRECTOR GENERAL

SE EXPIDE CON DESTINO AL MUNICIPIO DE CAJICA LP-010-2023-CALING 10% (22-08-2023)

ESTE CERTIFICADO DIGITAL TIENE PLENA VALIDEZ DE CONFORMIDAD CON LO ESTABLECIDO EN EL ARTICULO 2 DE LA LEY 527 DE 1999, DECRETO UNICO REGLAMENTARIO 1074 DE 2015 Y ARTICULO 6 PARAGRAFO 3 DE LA LEY 962 DEL 2005

Para confirmar los datos y veracidad de este certificado, lo puede consultar en la página web www.jcc.gov.co digitando el número del certificado

República de Colombia
 Ministerio de Comercio, Industria y Turismo
JUNTA CENTRAL DE CONTADORES
TARJETA PROFESIONAL
DE CONTADOR PUBLICO
200633 T
NATALIA GARCIA
COY C.M.
C.C. JOSEFINA
RESOLUCION 12021010110000853
UNIVERSIDAD DE BOGOTÁ



FECHA 25/11/2015

SE EXPIDE CON DESTINO AL MUNICIPIO DE CAJICA LP-010-2023-CALING 10% (22-08-2023)

SE EXPIDE CON DESTINO AL MUNICIPIO DE CAJICA LP-010-2023-CALING 10% (22-08-2023)

Esta tarjeta es el único documento que lo acredita como **212332**
CONTADOR PUBLICO de acuerdo con lo establecido en
 la ley 43 de 1990.
 Agradecemos a quien encuentre esta tarjeta comunicarse
 al PBX: 644 34 50 o devolverla a la UAC - Junta Central de
 Contadores a la calle 95 No. 3A - 21 Bogotá D.C.



REPUBLICA DE COLOMBIA
IDENTIFICACION PERSONAL
CEDULA DE CIUDADANIA

NUMERO 1.049.816.509

COY CUBIDES

APELLIDOS

NATALIA DEL PILAR

NOMBRES



SE EXPIDE CON DESTINO AL MUNICIPIO DE CAJICA LP-010-2023-CALING 10% (22-08-2023)



2/VALBUENA/28-2022/15.DOC CONT

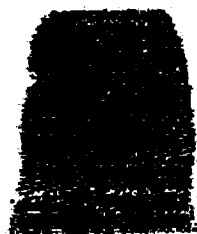
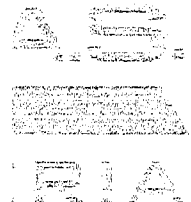
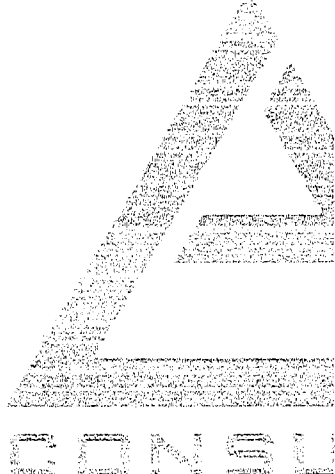

FECHA DE NACIMIENTO 10-MAY-1989

TUNJA (BOYACA)

LUGAR DE NACIMIENTO

1.60

0+

F

ESTATURA

G. S. RH

SEXO

10-MAY-2007 TUNJA

FECHA Y LUGAR DE EXPEDICION

REGISTRACION NACIONAL

IMPORTE DE DERECHO



SE EXPIDE CON DESTINO AL MUNICIPIO DE CAJICA LP-010-2023-CALING 10% (22-08-2023)

P.0700100-33180003-F-14005/0008-20070703

821-11-07184A 05 252184271

Ministerio de Economía, Industria y Turismo
Junta Central de Contadores
Tarjeta Profesional
de Contador Público



27/ALBUENAC2023/15.DOC CONT

FIGURA 16/10/2016

SE EXPIDE CON DESTINO AL MUNICIPIO DE
CAJICA LP#010-2023-CALING 10% (22-08-2023)

911



FECHA DE EMISION: 22-08-2023
LUGAR DE EMISION:
1.81 0.4 F
SECCION: 0.3.04 NEMO
FECHA VIGENCIA: 12/08/2023

SE EXPIDE CON DESTINO AL MUNICIPIO DE CAJICA (08-2023)



F-0797193-0000001-F-1048829612-0000000 0000000001 30000000



2-VALEBUENAGS-0822/13-DOC-CO-VI

SE EXPIDE CON DESTINO AL MUNICIPIO DE CAJICA LP 011-2023 CALINGA 165/122-08-2023)



CERTIFICADO DE INSCRIPCIÓN Y CLASIFICACIÓN EN EL REGISTRO DE PROPONENTES

Fecha expedición: 11/10/2023 - 09:19:33
Recibo No. 5000822810, Valor 62000

CÓDIGO DE VERIFICACIÓN LDPYQK9V

Verifique el contenido y confiabilidad de este certificado, ingresando a https://si.confeccamaras.co/ver/planilla/cv.php?empresa=38 y digite el respectivo código, para que visualice la imagen generada al momento de su expedición. La verificación se puede realizar de manera limitada, durante 60 días calendario contados a partir de la fecha de su expedición.

CERTIFICADO DE INSCRIPCIÓN Y CLASIFICACIÓN EN EL REGISTRO DE PROPONENTES

INFORMA:

LA CAMARA DE COMERCIO DE TUNJA, CON FUNDAMENTO EN LO DISPUESTO EN EL ARTICULO 6.1 DE LA LEY 1150 DE 2007, REGLAMENTADA POR EL DECRETO 1510 DE 2013, INCORPORADO EN EL DECRETO 1082 DE 2015, CON BASE EN LA INFORMACION SUMINISTRADA POR EL INSCRITO Y POR LAS ENTIDADES ESTATALES.

***** LA SIGUIENTE INFORMACIÓN SE ENCUENTRA EN FIRME *****

CERTIFICA:
IDENTIFICACIÓN

NOMBRE: ARQUIMETRADOS S.A.S.
NIT: 901518412-4
MATRÍCULA MERCANTIL: 194307
FECHA DE MATRÍCULA EN EL REGISTRO MERCANTIL: 06/09/2021
NÚMERO DEL PROPONENTE: 1963
FECHA DE LA ÚLTIMA INSCRIPCIÓN EN EL REGISTRO DE PROPONENTES: 26/10/2021
FECHA DE LA ÚLTIMA RENOVACIÓN EN EL REGISTRO DE PROPONENTES: 12/05/2023
ORGANIZACIÓN: SOCIEDAD POR ACCIONES SIMPLIFICADA
TAMAÑO DE EMPRESA: MICROEMPRESA

CERTIFICA:
INSCRIPCIÓN Y RENOVACIÓN

ESTA INFORMACION FUE OBJETO DE VERIFICACIÓN DOCUMENTAL POR PARTE DE LA CAMARA DE COMERCIO DE TUNJA.

CERTIFICA:
CONSTITUCIÓN Y REPRESENTACIÓN LEGAL

INFORMACIÓN DE CONSTITUCIÓN

FECHA DE CONSTITUCIÓN: 06/09/2021
CLASE DE DOCUMENTO: DOCUMENTO PRIVADO
NÚMERO DE DOCUMENTO: NA
FECHA DEL DOCUMENTO: 31/03/2021
ENTIDAD QUE EXISTE EL DOCUMENTO: ACTO CONSTITUTIVO
FECHA DE VENCIMIENTO: INDEFINIDA



CERTIFICADO DE INSCRIPCIÓN Y CLASIFICACIÓN EN EL REGISTRO DE PROPONENTES

Fecha expedición: 11/10/2023 - 09:19:33
Recibo No. 5000822810, Valor 62000

CÓDIGO DE VERIFICACIÓN LDPYQK9V

Verifique el contenido y confiabilidad de este certificado, ingresando a https://si.confeccamaras.co/ver/planilla/cv.php?empresa=38 y digite el respectivo código, para que visualice la imagen generada al momento de su expedición. La verificación se puede realizar de manera limitada, durante 60 días calendario contados a partir de la fecha de su expedición.

REPRESENTACIÓN LEGAL

REPRESENTANTE No. 1:
NOMBRE: TOCA RODRIGUEZ DANIELA FERNANDA
IDENTIFICACIÓN: Cédula de ciudadanía - 1049644411
CARGO: GERENTE

REPRESENTANTE No. 2:
NOMBRE: TOCA CORREA SARAY LORENA
IDENTIFICACIÓN: Cédula de ciudadanía - 1049617545
CARGO: SUPLENTE DEL GERENTE

FACULTADES:

Facultades del representante legal. La representación legal de la sociedad por acciones simplificada estará a cargo de una persona natural o jurídica, accionista o no, quien tendrá un suplente, a quien se denomina gerente designado para un término indefinido, el cual podrá ser reformado por la asamblea general de accionistas. La sociedad será gerenciada, administrada y representada legalmente ante terceros por el representante legal, quien no tendrá restricciones de contratación por razón de la naturaleza ni de la cuantía de los actos que celebre. Por lo tanto, se entenderá que el representante legal podrá celebrar o ejecutar todos los actos y contratos comprendidos en el objeto social o que se relacionen directamente con la existencia y el funcionamiento de la sociedad. El representante legal se entenderá investido de los más amplios poderes para actuar en todas las circunstancias en nombre de la sociedad, con excepción de aquellas facultades que, de acuerdo con los estatutos, se hubieren reservado los accionistas. En las relaciones frente a terceros, la sociedad quedará obligada por los actos y contratos celebrados por el representante legal. Le está prohibido al representante legal y a los demás administradores de la sociedad, por sí o por interpuesta persona, obtener bajo cualquier forma o modalidad jurídica préstamos por parte de la sociedad u obtener de parte de la sociedad aval, fianza o cualquier otro tipo de garantía de sus obligaciones personales, sin la autorización expresa de los accionistas.

ESTA INFORMACION FUE OBJETO DE VERIFICACIÓN DOCUMENTAL POR PARTE DE LA CAMARA DE COMERCIO DE TUNJA.

CERTIFICA:
DOMICILIO

DIRECCIÓN DEL DOMICILIO PRINCIPAL: CARRERA 12 25 17
MUNICIPIO: 15001 - TUNJA



CERTIFICADO DE INSCRIPCIÓN Y CLASIFICACIÓN EN EL REGISTRO DE PROPONENTES

Fecha expedición: 11/10/2023 - 09:19:33
Recibo No. 5000822810, Valor 62000

CÓDIGO DE VERIFICACIÓN LDPYQK9V

Verifique el contenido y confiabilidad de este certificado, ingresando a https://si.confeccamaras.co/ver/planilla/cv.php?empresa=38 y digite el respectivo código, para que visualice la imagen generada al momento de su expedición. La verificación se puede realizar de manera limitada, durante 60 días calendario contados a partir de la fecha de su expedición.

DEPARTAMENTO: BOYACÁ
TELÉFONO 1: 3222914517
CORREO ELECTRÓNICO: arqui.metra2@gmail.com

DIRECCIÓN PARA NOTIFICACIONES: CARRERA 12 25 17
MUNICIPIO: 15001 - TUNJA
DEPARTAMENTO: BOYACÁ
TELÉFONO 1: 3222914517
CORREO ELECTRÓNICO: arqui.metra2@gmail.com

ESTA INFORMACION NO ESTA SUJETA A VERIFICACIÓN DOCUMENTAL, DE ACUERDO CON LO DISPUESTO EN EL DECRETO 1510 DE 2013, INCORPORADO EN EL DECRETO 1082 DE 2015.

CERTIFICA:
CLASIFICACIONES DE BIENES, OBRAS Y SERVICIOS

QUE EN RELACION A LOS BIENES, OBRAS Y SERVICIOS QUE OFRECERA A LAS ENTIDADES ESTATALES, IDENTIFICADOS CON EL CLASIFICADOR DE BIENES, OBRAS Y SERVICIOS EN EL TERCER NIVEL (CLASE), EL PROPONENTE REPORTO:

SG FM CL PR - DESCRIPCIÓN

- 10 10 15 00 : ANIMALES DE GRANJA
10 10 16 00 : FAJAROS Y AVES DE CORRAL
10 10 17 00 : PECES
10 10 18 00 : MARISCOS E INVERTEBRADOS ACUÁTICOS
10 10 19 00 : INSECTOS
10 11 13 00 : TRATAMIENTOS PARA LOS ANIMALES DOMÉSTICOS Y ACCESORIOS Y EQUIPO
10 12 15 00 : PIENSO PARA GANADO
10 12 16 00 : ALIMENTO PARA FAJAROS Y AVES DE CORRAL
10 12 17 00 : ALIMENTO PARA PECES
10 12 18 00 : ALIMENTO PARA PERROS Y GATOS
10 12 19 00 : ALIMENTO PARA ROEDORES
10 12 20 00 : ALIMENTO PARA REPTILES
10 12 21 00 : COMIDA PARA ANIMALES VARIADOS
10 13 15 00 : COBERTIZOS PARA ANIMALES
10 13 16 00 : RECIPIENTES PARA ANIMALES
10 13 17 00 : HÁBITAT PARA ANIMALES
10 14 15 00 : TALABARRERIA
10 14 16 00 : ARNESES
10 15 15 00 : SEMILLAS Y PLÁNTULAS VEGETALES



CERTIFICADO DE INSCRIPCIÓN Y CLASIFICACIÓN EN EL REGISTRO DE PROPONENTES

Fecha expedición: 11/10/2023 - 09:19:33
Recibo No. 5000822810, Valor 62000

CÓDIGO DE VERIFICACIÓN LDPYQK9V

Verifique el contenido y confiabilidad de este certificado, ingresando a https://si.confeccamaras.co/ver/planilla/cv.php?empresa=38 y digite el respectivo código, para que visualice la imagen generada al momento de su expedición. La verificación se puede realizar de manera limitada, durante 60 días calendario contados a partir de la fecha de su expedición.

- 10 15 16 00 : SEMILLAS DE CEREALES
10 15 17 00 : SEMILLAS Y PLÁNTULAS DE HIERBA Y FORRAJE
10 15 18 00 : SEMILLAS Y PLÁNTULAS DE ESPECIAS
10 15 19 00 : SEMILLAS, BULBOS, PLÁNTULAS Y ESQUEJES DE FLORES
10 15 20 00 : SEMILLAS Y ESQUEJES DE ÁRBOLES Y ARBUSTOS
10 15 21 00 : RESIDUOS QUE NO SEAN DE FIEGOS
10 15 22 00 : SEMILLAS DE CULTIVOS FIBROSOS Y SEMILLEROS
10 16 15 00 : ARBOLES Y ARBUSTOS
10 16 16 00 : PLANTAS FLORALES
10 16 18 00 : PLANTAS SIN FLOR
10 16 19 00 : PRODUCTOS FLORALES SECOS
10 17 15 00 : ABONOS ORGÁNICOS Y NUTRIENTES PARA PLANTAS
10 17 16 00 : ABONOS QUÍMICOS Y NUTRIENTES PARA PLANTAS
10 17 17 00 : HERBICIDAS
10 17 18 00 : ACONDICIONADORES DE SUELOS
10 19 15 00 : PESTICIDAS O REPARENTES DE PLAGAS
10 19 17 00 : DISPOSITIVOS PARA CONTROL DE PLAGAS
10 20 15 00 : ROSALES VIVOS AZULES O LAVANDA O PÚRPURA
10 20 16 00 : ROSALES VIVOS CHOCOLATE O MARRÓN
10 20 20 00 : ROSALES VIVOS CREMA
10 20 18 00 : ROSALES VIVOS VERDES O LIMA
10 20 19 00 : ROSALES VIVOS ROSADO CLARO
10 20 20 00 : ROSALES VIVOS MULTICOLOR ROSADOS
10 20 21 00 : ROSALES VIVOS ANARANJADOS
10 20 22 00 : ROSALES VIVOS DURAZNO
10 20 23 00 : ROSALES VIVOS ROSADOS
10 20 24 00 : ROSALES VIVOS ROJOS O BURGUNDY
10 20 25 00 : ROSALES VIVOS SWEETHEART
10 20 26 00 : ROSALES VIVOS BLANCOS
10 20 27 00 : ROSALES VIVOS AMARILLOS
10 20 28 00 : ROSALES VIVOS SPRAY
10 21 15 00 : ANTURIOS VIVOS
10 21 16 00 : ALLIUM VIVO
10 21 17 00 : ASTROMELLA VIVA
10 21 18 00 : AMARANTO VIVO
10 21 19 00 : AMARYLLIS VIVO
10 21 20 00 : ANEMONA VIVA
10 21 21 00 : ASCLEPIA VIVA
10 21 22 00 : ASTER VIVA
10 21 23 00 : BENZELIA VIVA
10 21 24 00 : BOUVARIA VIVA
10 21 25 00 : BRICOLAE VIVA



CERTIFICADO DE INSCRIPCIÓN Y CLASIFICACIÓN EN EL REGISTRO DE PROPONENTES

Fecha expedición: 11/10/2023 - 09:19:33
Rucbo No. S000822810, Valor 62000

CÓDIGO DE VERIFICACIÓN LIDPYK9K9V

Verifique el contenido y confiabilidad de este certificado, ingresando a https://si.comerciamas.co/visa/plantilla/cv.php?empresa=38 y digite el respectivo código, para que visualice la imagen generada al momento de su expedición. La verificación se puede realizar de manera limitada, durante 60 días calendario contados a partir de la fecha de su expedición.

- 10 21 26 00 : CALLA VIVA
10 21 28 00 : CELOSLIA VIVA
10 21 29 00 : NARCISO VIVO
10 21 30 00 : DALLA VIVA
10 21 31 00 : DELPHINIUM VIVO
10 21 32 00 : CLAVEL (DIANTHUS) VIVO
10 21 33 00 : ERENKRUSES VIVAS
10 21 34 00 : BREZO (ERICA) VIVA
10 21 35 00 : EUPHORBIA VIVA
10 21 36 00 : FRESIA VIVA
10 21 37 00 : AJEDREZADA VIVA
10 21 38 00 : HINIESTA VIVA
10 21 39 00 : MARGARITA VIVA
10 21 40 00 : JENGIBRE VIVO
10 21 41 00 : GLADIOL VIVO
10 21 42 00 : GODETIA VIVA
10 21 43 00 : BROMELIA VIVA
10 21 44 00 : GYPSOPHILLA VIVA
10 21 45 00 : BREZO VIVO
10 21 46 00 : HELICONIA VIVA
10 21 47 00 : JACINTO VIVO
10 21 48 00 : HYDRANGEA VIVA
10 21 49 00 : IRIS VIVA
10 21 50 00 : PATA DE CANGURO VIVA
10 21 51 00 : DELFINO VIVO
10 21 52 00 : LEPTO VIVO
10 21 53 00 : LILA VIVA
10 21 54 00 : AZUCENA VIVA
10 21 55 00 : LAVANDA VIVA
10 21 56 00 : LISIANTHUS VIVO
10 21 57 00 : MUSCARI VIVA
10 21 58 00 : NARCISO VIVO
10 21 60 00 : PIMENTOS ORNAMENTALES VIVOS
10 21 61 00 : ESTRELLA DE BELÉN VIVA
10 21 62 00 : PEGONIA VIVA
10 21 63 00 : BANKSIA VIVA
10 21 64 00 : RANICULO VIVO
10 21 65 00 : ESCABIOSA VIVA
10 21 66 00 : RETAMA DE ESCOBAS VIVA
10 21 67 00 : BOCA DE DRAGÓN VIVA
10 21 68 00 : ROJERO DEL PANTANO VIVA
10 21 69 00 : MATIOLA VIVA



CERTIFICADO DE INSCRIPCIÓN Y CLASIFICACIÓN EN EL REGISTRO DE PROPONENTES

Fecha expedición: 11/10/2023 - 09:19:33
Rucbo No. S000822810, Valor 62000

CÓDIGO DE VERIFICACIÓN LIDPYK9K9V

Verifique el contenido y confiabilidad de este certificado, ingresando a https://si.comerciamas.co/visa/plantilla/cv.php?empresa=38 y digite el respectivo código, para que visualice la imagen generada al momento de su expedición. La verificación se puede realizar de manera limitada, durante 60 días calendario contados a partir de la fecha de su expedición.

- 10 21 70 00 : GIRASOL VIVA
10 21 71 00 : GUIANTE DE OLOR VIVO
10 21 72 00 : CARDO VIVO
10 21 73 00 : TULIPÁN VIVO
10 21 74 00 : FLOR DE CERA VIVA
10 21 75 00 : HIERBA DE AGUILES VIVA
10 21 76 00 : ZINNIA VIVA
10 21 77 00 : FORSYTHIA VIVA
10 21 78 00 : GERANIO VIVO
10 21 79 00 : AMARYLLIS VIVA
10 21 80 00 : RUBDECKIA VIVA
10 21 81 00 : PROTEA VIVA
10 21 82 00 : LEUCADENDRON VIVO
10 21 83 00 : LEUCOSPERMUM VIVO
10 22 15 00 : AGAPANTO VIVO
10 22 16 00 : ALCHIMILLA VIVA
10 22 17 00 : ASTILBE VIVO
10 22 18 00 : ANGELICA VIVA
10 22 19 00 : AJENJO VIVO
10 22 20 00 : FLOR DE ALCACHOFA VIVA
10 22 21 00 : ASTRANTIA VIVA
10 22 22 00 : FLOR DE BANANO VIVA
10 22 23 00 : BAPTISIA VIVA
10 22 24 00 : BORONIA VIVA
10 22 25 00 : BROMELIA VIVA
10 22 26 00 : BRUNIA VIVA
10 22 27 00 : CATALEA VIVA
10 22 28 00 : CALCYNIA VIVA
10 22 29 00 : CALÉNDULA VIVA
10 22 30 00 : CAMPANILLA VIVA
10 22 31 00 : CESTRUM VIVO
10 22 32 00 : CHRSMANTE VIVA
10 22 33 00 : COSTUS VIVA
10 22 34 00 : VARA DE SAN JOSÉ VIVA
10 22 35 00 : LYRIO DEL FUEGO VIVO
10 22 36 00 : FLOR DEL MUELLE VIVA
10 22 37 00 : PLANTA ERIZO VIVA
10 22 38 00 : MANSANILLA VIVA
10 22 39 00 : NOMEOLVIDES VIVA
10 22 40 00 : GALLARDIA VIVA
10 22 41 00 : GENCIANA VIVA
10 22 42 00 : GLADIOL VIVO



CERTIFICADO DE INSCRIPCIÓN Y CLASIFICACIÓN EN EL REGISTRO DE PROPONENTES

Fecha expedición: 11/10/2023 - 09:19:33
Rucbo No. S000822810, Valor 62000

CÓDIGO DE VERIFICACIÓN LIDPYK9K9V

Verifique el contenido y confiabilidad de este certificado, ingresando a https://si.comerciamas.co/visa/plantilla/cv.php?empresa=38 y digite el respectivo código, para que visualice la imagen generada al momento de su expedición. La verificación se puede realizar de manera limitada, durante 60 días calendario contados a partir de la fecha de su expedición.

- 10 22 43 00 : GLORIOSA VIVA
10 22 44 00 : VIOLETA SILVESTRE VIVA
10 22 45 00 : ELÍBORO VIVO
10 22 46 00 : IXIA VIVA
10 22 47 00 : LIATRISES VIVAS
10 22 48 00 : LYSIMACHIA VIVA
10 22 49 00 : MARACA VIVA
10 22 50 00 : CALÉNDULA VIVA
10 22 51 00 : MIMOSA VIVA
10 22 52 00 : NERINA VIVA
10 22 53 00 : FLOR DE NOGAL VIVA
10 22 54 00 : PHLOX VIVA
10 22 55 00 : PHYSTEGIA VIVA
10 22 56 00 : SAPONARIA VIVA
10 22 57 00 : SARRACENIAS VIVAS
10 22 58 00 : SICILIA VIVA
10 22 59 00 : SEDUM VIVA
10 22 60 00 : ESPECIES INDIVIDUALES O VARIEDADES DE FLORES VIVAS
10 22 61 00 : SELLO DE SALOMÓN (POLYGONATO) VIVA
10 22 62 00 : TANACETO VIVO
10 22 63 00 : TRAUCELIO VIVO
10 22 64 00 : TUBEROSAS VIVAS
10 22 65 00 : TWEEDIAS VIVAS
10 22 66 00 : VERONICAS VIVAS
10 22 67 00 : WATSONIAS VIVAS
10 23 15 00 : CRISANTEMO VIVO POMÓN
10 23 16 00 : CRISANTEMO VIVO POMÓN MARGARITA
10 23 17 00 : CRISANTEMO VIVO ESPOLLADO CREMON
10 23 18 00 : CRISANTEMO VIVO ESPOLLADO FOOTBALL
10 23 19 00 : CRISANTEMO SPIDER VIVO
10 23 20 00 : CRISANTEMO VIVO NOVELTY
10 23 21 00 : CRISANTEMO VIVO SANTINI
10 24 15 00 : CLAVEL VIVO DE FLORACIÓN SENCILLA
10 24 16 00 : CLAVEL VIVO MINI O SPRAY
10 25 15 00 : ORQUIDEA CYPRIPEDIUM O PANTUFLES DE DAMA VIVA
10 25 16 00 : ORQUIDEA MOCARA VIVA
10 25 17 00 : ORQUIDEA CATLEYA VIVA
10 25 18 00 : ORQUIDEA DISA VIVA
10 25 19 00 : ORQUIDEA ARACHNIS VIVA
10 25 20 00 : ORQUIDEA PHALLENOPSIS VIVA
10 25 21 00 : ORQUIDEA DEMUROBIUM VIVA
10 25 22 00 : ORQUIDEA CYMBIDIUM VIVA



CERTIFICADO DE INSCRIPCIÓN Y CLASIFICACIÓN EN EL REGISTRO DE PROPONENTES

Fecha expedición: 11/10/2023 - 09:19:33
Rucbo No. S000822810, Valor 62000

CÓDIGO DE VERIFICACIÓN LIDPYK9K9V

Verifique el contenido y confiabilidad de este certificado, ingresando a https://si.comerciamas.co/visa/plantilla/cv.php?empresa=38 y digite el respectivo código, para que visualice la imagen generada al momento de su expedición. La verificación se puede realizar de manera limitada, durante 60 días calendario contados a partir de la fecha de su expedición.

- 10 25 23 00 : ORQUIDEA ONCIDIUM VIVA
10 25 24 00 : ORQUIDEA VANDA VIVA
10 30 15 00 : ROSAS CORTADAS FRESCAS AGULES O LAVANDA O PÚRPURA
10 30 16 00 : ROSAS CORTADAS FRESCAS CHOCOLATE O HARRÓN
10 30 17 00 : ROSAS CORTADAS FRESCAS CREMA
10 30 18 00 : ROSAS CORTADAS FRESCAS VERDES O LIMA
10 30 19 00 : ROSAS CORTADAS FRESCAS ROSADO CLARO
10 30 20 00 : ROSAS CORTADAS FRESCAS MULTICOLOR ROSADOS
10 30 21 00 : ROSAS CORTADAS FRESCAS ANARANJADOS
10 30 22 00 : ROSAS CORTADAS FRESCAS DURAZNO
10 30 23 00 : ROSAS CORTADAS FRESCAS ROSADOS
10 30 24 00 : ROSAS CORTADAS FRESCAS ROJOS O BURGUNDY
10 30 25 00 : ROSAS CORTADAS FRESCAS SWEETHEART
10 30 26 00 : ROSAS CORTADAS FRESCAS BLANCOS
10 30 27 00 : ROSAS CORTADAS FRESCAS AMARILLOS
10 30 28 00 : ROSAS CORTADAS FRESCAS SPRAY
10 31 15 00 : ANTURIOS CORTADOS FRESCOS
10 31 16 00 : ALLIUM CORTADO FRESCO
10 31 17 00 : ASTROMELIA CORTADA FRESCA
10 31 18 00 : AMARANTO CORTADO FRESCO
10 31 19 00 : AMARYLLIS CORTADO FRESCO
10 31 20 00 : ANEMONA CORTADA FRESCA
10 31 21 00 : ASCLEPIA CORTADA FRESCA
10 31 22 00 : ASTER CORTADA FRESCA
10 31 23 00 : BERZELIA CORTADA FRESCA
10 31 24 00 : BOUVARIA CORTADA FRESCA
10 31 25 00 : BRODIAEA CORTADA FRESCA
10 31 26 00 : CALLA CORTADA FRESCA
10 31 28 00 : CELOSLIA CORTADA FRESCA
10 31 29 00 : NARCISO CORTADO FRESCO
10 31 30 00 : DALLA CORTADA FRESCA
10 31 31 00 : DELPHINIUM CORTADO FRESCO
10 31 32 00 : CLAVEL (DIANTHUS) CORTADO FRESCO
10 31 33 00 : ERENKRUSES CORTADAS FRESCAS
10 31 34 00 : BREZO (ERICA) CORTADA FRESCA
10 31 35 00 : EUPHORBIA CORTADA FRESCA
10 31 36 00 : FRESIA CORTADA FRESCA
10 31 37 00 : AJEDREZADA CORTADA FRESCA
10 31 38 00 : HINIESTA CORTADA FRESCA
10 31 39 00 : MARGARITA CORTADA FRESCA
10 31 40 00 : JENGIBRE CORTADO FRESCO
10 31 41 00 : GLADIOL CORTADO FRESCO



CERTIFICADO DE INSCRIPCIÓN Y CLASIFICACIÓN EN EL REGISTRO DE PROPONENTES

Fecha expedición: 11/10/2023 - 09:19:33
Recibo No. S000822810, Valor 62000

CÓDIGO DE VERIFICACIÓN IJDPYQK9V

Verifique el contenido y confiabilidad de este certificado, ingresando a <https://si.comercio.com/ver/planilla/cv.php?empresa=38> y digite el respectivo código, para que visualice la imagen generada al momento de su expedición. La verificación se puede realizar de manera limitada, durante 60 días calendario contados a partir de la fecha de su expedición.

- 10 31 42 00 : GODETIA CORTADA FRESCA
10 31 43 00 : BROMELIA CORTADA FRESCA
10 31 44 00 : GYPSOPHILIA CORTADA FRESCA
10 31 45 00 : BREZO CORTADO FRESCO
10 31 46 00 : HELICONIA CORTADA FRESCA
10 31 47 00 : JACINTO CORTADO FRESCO
10 31 48 00 : HYDRANGEA CORTADA FRESCA
10 31 49 00 : IRIS CORTADA FRESCA
10 31 50 00 : PATA DE CANGURO CORTADA FRESCA
10 31 51 00 : DELFINIO CORTADO FRESCO
10 31 52 00 : LEPTO CORTADO FRESCO
10 31 53 00 : LILA CORTADA FRESCA
10 31 54 00 : AZUCENA CORTADA FRESCA
10 31 55 00 : LAVANDA CORTADA FRESCA
10 31 56 00 : LISIANTHUS CORTADO FRESCO
10 31 57 00 : MUSCARI CORTADA FRESCA
10 31 58 00 : NARCISO CORTADO FRESCO
10 31 60 00 : PIMIENTOS ORNAMENTALES CORTADOS FRESCOS
10 32 15 00 : AGAPANTO CORTADO FRESCO
10 32 16 00 : ALCHEMILLA CORTADA FRESCA
10 32 17 00 : ASTILBE CORTADO FRESCO
10 32 18 00 : ANGÉLICA CORTADA FRESCA
10 32 19 00 : AJENJO CORTADO FRESCO
10 32 20 00 : FLOR DE ALCACHOFA CORTADA FRESCA
10 32 21 00 : ASTRANTIA CORTADA FRESCA
10 32 22 00 : FLOR DE BANANO CORTADA FRESCA
10 32 23 00 : BAPTISIA CORTADA FRESCA
10 32 24 00 : BORONIA CORTADA FRESCA
10 32 25 00 : BROMELIA CORTADA FRESCA
10 32 26 00 : BRUNIA CORTADA FRESCA
10 32 27 00 : CATALEA CORTADA FRESCA
10 32 28 00 : CALCYNIA CORTADA FRESCA
10 32 29 00 : CALENDULA CORTADA FRESCA
10 32 30 00 : CAMPANILLA CORTADA FRESCA
10 32 31 00 : CESTRUM CORTADO FRESCO
10 32 32 00 : CHAMANTE CORTADA FRESCA
10 32 33 00 : COSTUS CORTADA FRESCA
10 32 34 00 : VARA DE SAN JOSÉ CORTADA FRESCA
10 32 35 00 : LIRIO DEL FUEGO CORTADO FRESCO
10 32 36 00 : FLOR DEL MUELLE CORTADA FRESCA
10 32 37 00 : PLANTA ERIZO CORTADA FRESCA
10 32 38 00 : MANZANILLA CORTADA FRESCA



CERTIFICADO DE INSCRIPCIÓN Y CLASIFICACIÓN EN EL REGISTRO DE PROPONENTES

Fecha expedición: 11/10/2023 - 09:19:33
Recibo No. S000822810, Valor 62000

CÓDIGO DE VERIFICACIÓN IJDPYQK9V

Verifique el contenido y confiabilidad de este certificado, ingresando a <https://si.comercio.com/ver/planilla/cv.php?empresa=38> y digite el respectivo código, para que visualice la imagen generada al momento de su expedición. La verificación se puede realizar de manera limitada, durante 60 días calendario contados a partir de la fecha de su expedición.

- 10 32 39 00 : NOMEOLVIDES CORTADA FRESCA
10 32 40 00 : GALLARDA CORTADA FRESCA
10 32 41 00 : GENCIANA CORTADA FRESCA
10 32 42 00 : GLADIOLLO CORTADO FRESCO
10 32 43 00 : GLORIOSA CORTADA FRESCA
10 32 44 00 : VIOLETA SILVESTRE CORTADA FRESCA
10 32 45 00 : ELIBORO CORTADO FRESCO
10 32 46 00 : IXIA CORTADA FRESCA
10 32 47 00 : LIATRISES CORTADAS FRESCAS
10 32 48 00 : LYSIMACHIA CORTADA FRESCA
10 32 49 00 : MARACA CORTADA FRESCA
10 32 50 00 : CALÉNDULA CORTADA FRESCA
10 32 51 00 : MIMOSA CORTADA FRESCA
10 32 52 00 : NERINA CORTADA FRESCA
10 32 53 00 : FLOR DE NOGAL CORTADA FRESCA
10 32 54 00 : PHLOX CORTADA FRESCA
10 32 55 00 : PHYSTOSTEGIA CORTADA FRESCA
10 32 56 00 : SAPONARIA CORTADA FRESCA
10 32 57 00 : SARRACENIAS CORTADAS FRESCAS
10 32 58 00 : SICILIA CORTADA FRESCA
10 32 59 00 : SEDUM CORTADA FRESCA
10 32 60 00 : ESPECIES INDIVIDUALES O VARIETADES DE FLORES CORTADAS FRESCAS
10 32 61 00 : SELLO DE SALOMÓN (POLYGONATO) CORTADA FRESCA
10 32 62 00 : TANACETO CORTADO FRESCO
10 32 63 00 : TRAGUELO CORTADO FRESCO
10 32 64 00 : TUBEROSAS CONTRAS FRESCAS
10 32 65 00 : TWEDDIAS CORTADAS FRESCAS
10 32 66 00 : VERONICAS CORTADAS FRESCAS
10 32 67 00 : WATSONIAS CORTADAS FRESCAS
10 33 15 00 : CRISANTEMO CORTADO FRESCO POMPÓN
10 33 16 00 : CRISANTEMO CORTADO FRESCO POMPÓN MARGARITA
10 33 17 00 : CRISANTEMO CORTADO FRESCO ESPOLLADO CIEMON
10 33 18 00 : CRISANTEMO CORTADO FRESCO ESPOLLADO FCOTBALL
10 33 19 00 : CRISANTEMO SPIUER CORTADO FRESCO
10 33 20 00 : CRISANTEMO CORTADO FRESCO NOVELTY
10 33 21 00 : CRISANTEMO CORTADO FRESCO SANTINI
11 10 15 00 : MINERALES
11 10 16 00 : MINERALES METÁLICOS
11 10 17 00 : METALES DE BASE
11 10 18 00 : METALES PRECIOSOS
11 10 19 00 : PRODUCTOS MINERALES INTERMEDIOS, PROCESADOS Y REFINADOS
11 11 15 00 : BARRO Y TIERRA



CERTIFICADO DE INSCRIPCIÓN Y CLASIFICACIÓN EN EL REGISTRO DE PROPONENTES

Fecha expedición: 11/10/2023 - 09:19:33
Recibo No. S000822810, Valor 62000

CÓDIGO DE VERIFICACIÓN IJDPYQK9V

Verifique el contenido y confiabilidad de este certificado, ingresando a <https://si.comercio.com/ver/planilla/cv.php?empresa=38> y digite el respectivo código, para que visualice la imagen generada al momento de su expedición. La verificación se puede realizar de manera limitada, durante 60 días calendario contados a partir de la fecha de su expedición.

- 11 11 16 00 : PIEDRA
11 11 17 00 : ARENA
11 11 18 00 : ARCILLAS
12 15 00 : SAVIA
12 16 00 : MADERA
11 12 17 00 : PRODUCTOS SECUNDARIOS DE LA EXPLOTACIÓN FORESTAL
11 12 18 00 : FIBRAS DE PLANTAS
11 12 19 00 : PRODUCTOS DE PERNAMERÍA
11 12 20 00 : PRODUCTOS DE MADERA DISEÑADOS
11 14 16 00 : DESECHOS NO METÁLICOS Y CHATARRA
11 14 17 00 : DESPERDICIOS O RESTOS DE ALIMENTOS Y TABACO
11 15 15 00 : FIBRAS
11 15 16 00 : HEBRAS
11 15 17 00 : HILOS
11 16 15 00 : TEJIDOS DE SEDA
11 16 16 00 : TEJIDOS DE LANA
11 16 17 00 : TEJIDOS DE ALGODÓN
11 16 18 00 : TEJIDOS SINTÉTICOS
11 16 20 00 : TEJIDOS DE MATERIALES VEGETALES NO DE ALGODÓN
11 16 21 00 : TEJIDOS O TELAS ESPECIALES
11 16 22 00 : TELAS NO TEJIDAS
11 16 23 00 : CUEROS
11 16 24 00 : GUATA
11 17 15 00 : ACEROS BÁSICOS
11 17 16 00 : ALEACIONES DE ACERO INOXIDABLE
11 17 17 00 : ACEROS RÁPIDOS
11 17 18 00 : SUPERALEACIONES DE NIQUEL
11 17 19 00 : SUPERALEACIONES DE TITANIO
11 17 20 00 : ALEACIONES DE ALUMINIO
11 17 21 00 : SUPERALEACIONES DE COBALTO
11 17 22 00 : ALEACIONES CON BASE DE MAGNESIO
11 17 23 00 : ALEACIONES CON BASE DE MANGANESO
11 18 15 00 : ÓXIDOS METÁLICOS NO FERREOS
11 19 15 00 : CUERPOS SÓLIDOS DE METAL
11 19 16 00 : CHATARRA
11 19 17 00 : VIRUTAS
11 19 18 00 : SUBPRODUCTOS DEL METAL
12 13 15 00 : EXPLOSIVOS
12 13 16 00 : PIROTECNIA
12 13 17 00 : ENCENDIDORES
12 13 18 00 : PROPULSORES
12 14 15 00 : METALES DE TIERRA



CERTIFICADO DE INSCRIPCIÓN Y CLASIFICACIÓN EN EL REGISTRO DE PROPONENTES

Fecha expedición: 11/10/2023 - 09:19:33
Recibo No. S000822810, Valor 62000

CÓDIGO DE VERIFICACIÓN IJDPYQK9V

Verifique el contenido y confiabilidad de este certificado, ingresando a <https://si.comercio.com/ver/planilla/cv.php?empresa=38> y digite el respectivo código, para que visualice la imagen generada al momento de su expedición. La verificación se puede realizar de manera limitada, durante 60 días calendario contados a partir de la fecha de su expedición.

- 12 14 16 00 : METALES DE TIERRA RARA
12 14 17 00 : METALES DE TRANSICIÓN
12 14 18 00 : METALES ALCALIS
12 14 19 00 : NO-METALES Y GASES ELEMENTALES Y PUROS
12 14 20 00 : GASES NOBLES
12 14 21 00 : GASES NATURALES Y GASES MIXTOS
12 14 22 00 : ISÓTOPOS
12 16 15 00 : INDICADORES Y REACTIVOS
12 16 16 00 : CATALIZADORES
12 16 17 00 : AMORTIGUADORES
12 16 18 00 : COLOIDES
12 16 19 00 : SURFACTANTES
12 16 20 00 : PLASTIFICANTES
12 16 21 00 : RETARDADORES DE LLAMA
12 16 22 00 : ANTI-OXIDANTES
12 16 23 00 : AGENTES DE CURACIÓN
12 16 24 00 : ROMPEDORES DE POLIMERO
12 16 25 00 : ROMPEDORES DE EMULSIÓN
12 16 26 00 : ESTABILIZADORES DE ARCILLA
12 16 27 00 : ADITIVOS DE PÉRDIDA DE FLUIDO
12 16 28 00 : REDUCTORES DE FRICCIÓN
12 16 29 00 : AGENTES DE CONTROL DE PARAFINA ASFALTENOS
12 16 30 00 : MEZCLAS PARA QUITAR BARRO
12 16 31 00 : ANTI LODO (SLUDGER)
12 16 32 00 : AGENTES DE MIGRACION ANTI GAS
12 16 33 00 : AGENTES DE EXPANSIÓN
12 16 34 00 : EXTENSORES
12 16 35 00 : SELLADORES DE POZO PETROLIFERO
12 16 36 00 : INHIBIDORES DE CORROSIÓN
12 16 37 00 : REGULADORES DE HIDRATO DE GAS
12 16 38 00 : LIMPIADORES QUÍMICOS
12 16 39 00 : REGULADORES DE SARRO
12 16 40 00 : BACTERICIDAS
12 16 41 00 : IN SITU
12 16 42 00 : RETARDADORES
12 16 43 00 : CONTROLADORES DE HIERRO
12 16 44 00 : NO EMULSIFICADORAS
12 16 45 00 : AGITIVOS DE ALIMENTOS Y FÁRMACOS
12 16 46 00 : RECUBRIMIENTOS DE PAPEL, PLÁSTICO Y TELA
12 16 47 00 : ANTISÉPTICOS INDUSTRIALES
12 16 48 00 : AGENTES REDUCTORES DE AGUA
12 16 49 00 : AGENTES DE IMPERMEABILIZACIÓN

**CERTIFICADO DE INSCRIPCIÓN Y CLASIFICACIÓN EN EL REGISTRO DE PROPONENTES**Fecha expedición: 11/10/2023 - 09:19:33
Recibo No. S000622810, Valor 62000

CÓDIGO DE VERIFICACIÓN LADPYQK9V

Verifique el contenido y confiabilidad de este certificado, ingresando a <https://si.comerciamas.co/ver/planilla/cv.php?empresa=38> y digite el respectivo código, para que visualice la imagen generada al momento de su expedición. La verificación se puede realizar de manera limitada, durante 60 días calendario contados a partir de la fecha de su expedición.

- 12 16 50 00 : AGENTES ANTI ENCOGIMIENTO
- 12 16 51 00 : QUÍMICOS PARA MEJORAR LA RECUPERACIÓN DE PETRÓLEO
- 12 17 15 00 : TINTES
- 12 17 16 00 : PIGMENTOS
- 12 17 17 00 : COMPUESTOS DE COLORES Y DISPERSIONES
- 12 18 15 00 : CERAS
- 12 18 16 00 : ACEITES
- 12 19 15 00 : SOLVENTES HIDROCARBONATOS
- 12 19 16 00 : SOLVENTES OXIGENADOS
- 12 35 20 00 : COMPUESTOS AROMÁTICOS Y ALIFÁTICOS
- 12 35 21 00 : DERIVADOS ORGANICOS Y COMPUESTOS SUSTITUIDOS
- 12 35 22 00 : PRODUCTOS BIOQUÍMICOS
- 12 35 23 00 : COMPUESTOS INORGANICOS
- 12 35 24 00 : MEZCLAS
- 12 35 25 00 : FIJADORES
- 13 10 15 00 : CAUCHO NATURAL
- 13 10 16 00 : CAUCHO PROCESADO Y SINTÉTICO
- 13 10 17 00 : ELASTÓMEROS
- 13 10 19 00 : PLÁSTICOS TERMOFORMADOS
- 13 10 20 00 : PLÁSTICOS TERMOPLÁSTICOS
- 13 11 10 00 : RESINAS
- 13 11 11 00 : COLOFONIA
- 13 11 12 00 : PELÍCULAS
- 13 11 13 00 : ESPUMAS
- 14 11 15 00 : PAPEL DE IMPRENTA Y PAPEL DE ESCRIBIR
- 14 11 16 00 : PAPEL FANTASÍA
- 14 11 17 00 : PRODUCTOS DE PAPEL PARA USO PERSONAL
- 14 11 19 00 : PAPELES DE USO COMERCIAL
- 14 12 15 00 : CARTÓN Y PAPEL PARA EMBALAJE
- 14 12 16 00 : PAPEL DE SEDA
- 14 12 17 00 : PAPELES LAMINADOS
- 14 12 18 00 : PAPELES RECUBIERTOS
- 14 12 19 00 : PAPEL PRENSA Y DE OFFSET
- 14 12 21 00 : PAPELES DE BASE SIN RECUBRIR
- 14 12 22 00 : PAPELES ESPECIALIZADOS DE USO INDUSTRIAL
- 15 10 15 00 : PETRÓLEO Y DESTILADOS
- 15 10 16 00 : COMBUSTIBLES SÓLIDOS O GELIFICADOS
- 15 10 17 00 : GASOL
- 15 10 18 00 : COMBUSTIBLES O BLO - COMBUSTIBLES LÍQUIDOS BASADOS EN PLANTAS
- 15 11 15 00 : COMBUSTIBLES GASEOSOS
- 15 11 17 00 : ADITIVOS PARA COMBUSTIBLES
- 15 12 15 00 : PREPARADOS LUBRICANTES

**CERTIFICADO DE INSCRIPCIÓN Y CLASIFICACIÓN EN EL REGISTRO DE PROPONENTES**Fecha expedición: 11/10/2023 - 09:19:33
Recibo No. S000622810, Valor 62000

CÓDIGO DE VERIFICACIÓN LADPYQK9V

Verifique el contenido y confiabilidad de este certificado, ingresando a <https://si.comerciamas.co/ver/planilla/cv.php?empresa=38> y digite el respectivo código, para que visualice la imagen generada al momento de su expedición. La verificación se puede realizar de manera limitada, durante 60 días calendario contados a partir de la fecha de su expedición.

- 15 12 18 00 : ANTICORROSIVOS
- 15 12 19 00 : GRASAS
- 15 13 15 00 : COMBUSTIBLE NUCLEAR
- 15 13 16 00 : INSTALACIÓN DE COMBUSTIBLE DE FISIÓN
- 20 10 15 00 : EQUIPO DE CORTE
- 20 10 16 00 : CRIBAS Y EQUIPOS DE ALIMENTACIÓN
- 20 10 17 00 : TRITURADORAS, QUEBRANTADORAS Y AMOLADORES
- 20 10 18 00 : SISTEMAS MECANIZADOS DE SOPORTE EN TIERRA
- 20 10 19 00 : SISTEMAS SECUNDARIOS DE RUPTURA DE ROCA
- 20 10 20 00 : SISTEMAS DE EXPLORACIÓN Y DESARROLLO
- 20 10 21 00 : BARRENAS DE ROCAS
- 20 10 22 00 : MAQUINARIA DE CARGUE DE EXPLOSIVOS
- 20 10 23 00 : VEHICULOS DE SERVICIO DE MINERÍA SUBTERRÁNEA
- 20 11 15 00 : EQUIPO DE EXPLORACIÓN Y PERFORACIÓN
- 20 11 16 00 : MAQUINARIA DE PERFORACIÓN Y EXPLOTACIÓN
- 20 11 17 00 : ACCESORIOS DE PERFORACIÓN Y EXPLOTACIÓN
- 20 12 10 00 : EQUIPO ACIDIFICANTE
- 20 12 11 00 : EQUIPO PARA CEMENTAR
- 20 12 12 00 : EQUIPO DE FRACTURAR
- 20 12 13 00 : EQUIPO DE CONTROL DE ARENA
- 20 12 14 00 : HERRAMIENTAS Y EQUIPO DE TERMINACIÓN
- 20 12 15 00 : HERRAMIENTAS CONVENCIONALES DE PERFORACIÓN
- 20 12 16 00 : BROCAS DE BARRENA
- 20 12 17 00 : HERRAMIENTAS DE PESCA
- 20 12 18 00 : EQUIPO DE PERFORACIÓN DIRECCIONAL
- 20 12 19 00 : EQUIPO DE MEDIR Y REGISTRO DEL POZO
- 20 12 20 00 : EQUIPO DE PRUEBA Y ACCESORIOS
- 20 12 21 00 : EQUIPO DE PERFORACIÓN
- 20 12 22 00 : EQUIPO DE PRUEBA DEL POZO
- 20 12 23 00 : EQUIPO DE SLICKLINE - CABLE DE RECUPERACIÓN
- 20 12 24 00 : EQUIPO DE SISTEMAS DE PRODUCCIÓN
- 20 12 25 00 : EQUIPO PARA TUBERÍA FLEXIBLE
- 20 12 26 00 : EQUIPO SISMICO
- 20 12 27 00 : MERCANCÍA TUBULAR PARA CAMPO PETROLERO
- 20 12 28 00 : EQUIPO Y PLATAFORMAS DE REACONDICIONAMIENTO Y PERFORACIÓN
- 20 12 29 00 : EQUIPO DE REGISTRAR DATOS DE SUPERFICIE
- 20 12 30 00 : EQUIPO MULTILATERAL
- 20 12 31 00 : HERRAMIENTA PARA SALIDA DE REVESTIMIENTOS
- 20 12 32 00 : EQUIPO DE EXPANSIÓN EN PROFUNDIDAD
- 20 12 33 00 : HERRAMIENTAS PARA REVESTIMIENTOS MIENTRAS SE PERFORA
- 20 13 10 00 : LODO DE PERFORAR Y MATERIALES
- 20 13 11 00 : APUNTALANTES DE FRACTURAMIENTO DE POZO

**CERTIFICADO DE INSCRIPCIÓN Y CLASIFICACIÓN EN EL REGISTRO DE PROPONENTES**Fecha expedición: 11/10/2023 - 09:19:33
Recibo No. S000622810, Valor 62000

CÓDIGO DE VERIFICACIÓN LADPYQK9V

Verifique el contenido y confiabilidad de este certificado, ingresando a <https://si.comerciamas.co/ver/planilla/cv.php?empresa=38> y digite el respectivo código, para que visualice la imagen generada al momento de su expedición. La verificación se puede realizar de manera limitada, durante 60 días calendario contados a partir de la fecha de su expedición.

- 20 13 12 00 : FLUIDOS DE COMPLETAR
- 20 13 13 00 : CEMENTO DE POZO PETROLERO
- 20 14 10 00 : EQUIPO DE CABEZA DE POZO
- 20 14 11 00 : SISTEMAS DE INYECCIÓN QUÍMICOS
- 20 14 12 00 : EQUIPO DE DESARENAR
- 20 14 13 00 : ANCLAS Y BOMBAS DE CHORRO DE BARRENAS HACIA ABAJO
- 20 14 14 00 : ACCESORIOS DE PRODUCCIÓN DE BARRENAS HACIA ABAJO
- 20 14 15 00 : BOMBAS DE BARRENAS HACIA ABAJO
- 20 14 16 00 : BOMBAS DE EXPORTACIÓN
- 20 14 17 00 : PLATAFORMAS DE ALMACENAJE Y PRODUCCIÓN A POCA DISTANCIA DE LA COSTA
- 20 14 18 00 : CONTADORES PARA MEDIR EL FLUJO DE PRODUCCIÓN DEL POZO
- 20 14 19 00 : EQUIPO DE TRATAMIENTO DE GAS
- 20 14 20 00 : REGENERADORES DE GLICOL
- 20 14 21 00 : TRATADORES DE CALENTADORES
- 20 14 22 00 : CALENTADORES DE LÍNEA
- 20 14 23 00 : DESLIZADORES DE INYECCIÓN DE PRODUCCIÓN
- 20 14 24 00 : EQUIPO PARA EL LECHE DEL OCEANO
- 20 14 25 00 : EQUIPO PARA TRATAR AGUA PRODUCTA
- 20 14 26 00 : INSTRUMENTACIÓN DEL SISTEMA DE CONTROL DE PRODUCCION
- 20 14 27 00 : UNIDADES DE SECAR
- 20 14 28 00 : SEPARADORES DE PRODUCCIÓN
- 20 14 29 00 : TANQUES Y RECIPIENTES ALMACENADORES
- 20 14 30 00 : VÁSTAGOS DE SUCCIÓN
- 20 14 33 00 : EQUIPO PARA SERVICIO DE OLEODUCTOS
- 21 10 15 00 : MAQUINARIA AGRÍCOLA PARA PREPARACIÓN DEL SUELO
- 21 10 16 00 : MAQUINARIA AGRÍCOLA PARA SIEMBRA Y PLANTADO
- 21 10 17 00 : MAQUINARIA AGRÍCOLA PARA COSECHAR
- 21 10 18 00 : APARATOS DISPENSORES O ASPERSORES PARA AGRICULTURA
- 21 10 19 00 : EQUIPO PARA AVES DE CORRAL Y GANADO
- 21 10 20 00 : MAQUINARIA AGRÍCOLA PARA LIMPIEZA, SELECCIÓN O CLASIFICACIÓN
- 21 10 21 00 : MAQUINARIA Y EQUIPO PARA TRANSFORMACIÓN AGRÍCOLA
- 21 10 22 00 : MAQUINARIA Y EQUIPO PARA SIEMBRATURA
- 21 10 23 00 : EQUIPO PARA INVERNADERO
- 21 10 24 00 : EQUIPO PARA INSECTOS
- 22 10 15 00 : MAQUINARIA PARA TRABAJO DE DESMORTE
- 22 10 16 00 : EQUIPO DE PAVIMENTACIÓN
- 22 10 17 00 : COMPONENTES DE EQUIPO PESADO
- 22 10 18 00 : GRÚAS DE ELEVACIÓN
- 22 10 19 00 : MAQUINARIA Y ACCESORIOS DE CONSTRUCCIÓN DE EDIFICIOS
- 22 10 20 00 : EQUIPO Y MAQUINARIA DE DEMOLICIÓN DE EDIFICIOS
- 23 10 15 00 : MAQUINARIA PARA TRABAJAR MADERA, PIEDRA, CERÁMICA Y SIMILARES
- 23 11 15 00 : MAQUINARIA Y EQUIPO PARA DESTILADO Y TRANSFORMACIÓN DE PETRÓLEO

**CERTIFICADO DE INSCRIPCIÓN Y CLASIFICACIÓN EN EL REGISTRO DE PROPONENTES**Fecha expedición: 11/10/2023 - 09:19:33
Recibo No. S000622810, Valor 62000

CÓDIGO DE VERIFICACIÓN LADPYQK9V

Verifique el contenido y confiabilidad de este certificado, ingresando a <https://si.comerciamas.co/ver/planilla/cv.php?empresa=38> y digite el respectivo código, para que visualice la imagen generada al momento de su expedición. La verificación se puede realizar de manera limitada, durante 60 días calendario contados a partir de la fecha de su expedición.

- 23 11 16 00 : MAQUINARIA DE HIDROTRATAMIENTO
- 23 12 15 00 : MAQUINARIA Y ACCESORIOS PARA TRANSFORMADOS TEXTILES
- 23 12 16 00 : MAQUINARIA, EQUIPO Y ACCESORIOS PARA TRABAJO TEXTIL
- 23 13 15 00 : EQUIPO Y SUMINISTROS DE TRITURACIÓN, LIVADO Y PULIDO
- 23 13 16 00 : EQUIPO Y ACCESORIOS DE FACTAJE
- 23 13 17 00 : EQUIPO DEL CABLING
- 23 14 16 00 : MAQUINARIA Y ACCESORIOS PARA EL PREPARADO DEL CUERO
- 23 14 17 00 : MAQUINARIA Y ACCESORIOS PARA TRABAJAR Y REPARAR CUERO
- 23 15 15 00 : MAQUINARIA, EQUIPO Y SUMINISTROS PARA LA ELABORACIÓN DE CAUCHO Y PLÁS...
- 23 15 16 00 : MAQUINARIA, EQUIPO Y SUMINISTROS PARA LA INDUSTRIA DEL CEMENTO, CERÁMI...
- 23 15 17 00 : MAQUINARIA, EQUIPO Y SUMINISTROS DE LA INDUSTRIA ÓPTICA
- 23 15 18 00 : MAQUINARIA, EQUIPO Y SUMINISTROS DE LA INDUSTRIA FARMACÉUTICA
- 23 15 19 00 : MAQUINARIA, EQUIPO Y SUMINISTROS PARA LA ELABORACIÓN Y EL PROCESAMIENT...
- 23 15 20 00 : MANEJO DEL NEP Y MAQUINARIA DE CONTROL Y EQUIPO Y SUMINISTROS
- 23 15 21 00 : MAQUINARIA Y EQUIPO DE SEPARACIÓN
- 23 15 22 00 : MESA Y ESTANTES PARA FABRICACIÓN
- 23 15 29 00 : MAQUINARIA EMPACADORA
- 23 15 30 00 : DISPOSITIVOS Y SISTEMAS DE GUÍA, POSICIONAMIENTO Y SUJECCIÓN
- 23 15 31 00 : COMPONENTES Y ACCESORIOS DE MAQUINARIA INDUSTRIAL
- 23 15 32 00 : ROBÓTICA
- 23 15 34 00 : ENSAMBLADORAS
- 23 15 35 00 : SISTEMAS DE PINTURA
- 23 15 36 00 : MÁQUINAS PARA EL MARCADO DE PARTES
- 23 15 37 00 : EQUIPO DE ASEGURAMIENTO O TORQUE DE PRECISIÓN
- 23 15 38 00 : SISTEMAS DE REVESTIMIENTO
- 23 16 15 00 : MÁQUINAS Y EQUIPO DE FUNDICIÓN
- 23 16 16 00 : SUMINISTROS DE FUNDICIÓN
- 23 16 17 00 : TROQUELES Y HERRAMIENTAS DE FUNDICIÓN
- 23 18 15 00 : MAQUINARIA PARA LA ELABORACIÓN DE ALIMENTOS
- 23 18 16 00 : MAQUINARIA PARA CORTE DE ALIMENTOS
- 23 18 17 00 : MAQUINARIA PARA COCINAR O AHUMAR ALIMENTOS
- 23 18 18 00 : MAQUINARIA INDUSTRIAL PARA ELABORACIÓN DE BEBIDAS
- 23 19 10 00 : MEZCLADORES POR TANDAS
- 23 19 11 00 : MEZCLADORES CONTINUOS
- 23 19 12 00 : PIEZAS DE MEZCLADORA Y ACCESORIOS
- 23 20 10 00 : SISTEMAS DE CONTACTO LÍQUIDO GAS
- 23 20 11 00 : ABSORCIÓN E INTERCAMBIO DE IONES
- 23 20 12 00 : EQUIPO DE SECADO INDUSTRIAL
- 23 21 10 00 : MAQUINARIA DE ENSAMBLAJE ELECTRÓNICO Y EQUIPO DE SOPORTE
- 23 21 11 00 : MAQUINARIA DE PROCESAMIENTO Y FABRICACIÓN ELECTRÓNICA
- 23 22 10 00 : EQUIPO Y MAQUINARIA DEL DEPARTAMENTO DE RECEPCIÓN
- 23 22 11 00 : EQUIPO Y MAQUINARIA DEL DEPARTAMENTO DE MANTENIMIENTO Y DESPLAZAMIENTO



CERTIFICADO DE INSCRIPCIÓN Y CLASIFICACIÓN EN EL REGISTRO DE PROPONENTES

Fecha expedición: 11/10/2023 - 09:19:33
Recibo No. 5000822810, Valor 62000

CÓDIGO DE VERIFICACIÓN IJDPYQK3V

Verifique el contenido y confiabilidad de este certificado, ingresando a <https://si.contecarmas.co/ver/planilla/cv.php?empresa=36> y digite el respectivo código, para que visualice la imagen generada al momento de su expedición. La verificación se puede realizar de manera limitada, durante 60 días calendario contados a partir de la fecha de su expedición.

- 23 22 12 00 : EQUIPO Y MAQUINARIA DEL DEPARTAMENTO DE ENTRENAMIENTO
23 23 10 00 : DESCORTEZADORAS Y ACCESORIOS
23 23 11 00 : SIERRAS DE CINTA Y ACCESORIOS
23 23 12 00 : SIERRAS CIRCULARES Y ACCESORIOS
23 23 13 00 : CANTADORAS
23 23 14 00 : SIERRAS DE RECORTE Y ACCESORIOS
23 23 15 00 : CLASIFICADORAS DE MADEROS Y ACCESORIOS
23 23 16 00 : APILADORAS DE MADEROS Y ACCESORIOS
23 23 17 00 : SECADORES DE MADERA Y EQUIPO Y ACCESORIOS
23 23 18 00 : TROCEADORAS DE MADERA Y ACCESORIOS
23 23 19 00 : CEPILLADORAS Y ACCESORIOS
23 23 20 00 : TERMINADORAS DE MADERA Y ACCESORIOS
23 23 21 00 : SIERRAS RETESTADORAS Y ACCESORIOS
23 23 22 00 : EMPALMADORAS POR ENTALLADURA MÚLTIPLE Y ACCESORIOS
23 24 14 00 : MÁQUINAS RECTIFICADORAS DE METALES
23 24 15 00 : MÁQUINAS CORTADORAS DE METALES
23 24 16 00 : HERRAMIENTAS CORTADORAS DE METALES
23 24 17 00 : MÁQUINAS REBARADORAS DE METALES
23 24 18 00 : MÁQUINAS TALADRADORAS DE METALES
23 24 19 00 : MÁQUINAS PERFORADORAS DE METALES
23 24 21 00 : ACCESORIOS PARA MÁQUINAS DE CORTAR METALES
23 24 22 00 : MÁQUINAS PARA FABRICACIÓN DE ENGRANAJES
23 24 23 00 : TORNOS Y CENTROS DE TORNEADO
23 24 24 00 : CENTROS DE MAQUINADO
23 24 25 00 : MÁQUINAS PARA EL FRESADO DE METALES
23 24 26 00 : MÁQUINAS PARA EL CORTADO DE METALES ESPECIALIZADOS O DIVERSOS
23 24 27 00 : MAQUINARIA PARA MOLINOS DE TUBOS
23 25 15 00 : MAQUINARIA PARA TUBULARES DOBLADOS
23 25 16 00 : MÁQUINAS PARA ENROLLADO DE METALES
23 25 17 00 : MÁQUINAS DE FORJADO
23 25 18 00 : TROQUELES Y HERRAMIENTAS PARA EL FORMADO DE METALES
23 25 19 00 : MAQUINARIA Y EQUIPO PARA LA FABRICACIÓN DE CONTENEDORES DE METAL
23 26 15 00 : MÁQUINAS PARA PROTOTIPOS RÁPIDOS
23 27 14 00 : MÁQUINAS SOLDADORAS
23 27 15 00 : MAQUINARIA DE SOLDADURA FUERTE
23 27 16 00 : MAQUINARIA DE SOLDADURA DÉBIL
23 27 17 00 : ACCESORIOS PARA SOLDAR, SOLDADURA FUERTE Y SOLDADURA DÉBIL
23 27 18 00 : SUMINISTROS PARA SOLDAR, SOLDADURA FUERTE Y SOLDADURA DÉBIL
23 28 15 00 : MÁQUINAS PARA RECUBRIR O PLATEAR
23 28 16 00 : MÁQUINAS PARA TRATAMIENTO DE CALOR
23 28 17 00 : MÁQUINAS PARA TRATAMIENTO MECÁNICO DE SUPERFICIE
23 28 18 00 : ACCESORIOS Y HERRAMIENTAS PARA EL TRATAMIENTO DE METAL



CERTIFICADO DE INSCRIPCIÓN Y CLASIFICACIÓN EN EL REGISTRO DE PROPONENTES

Fecha expedición: 11/10/2023 - 09:19:33
Recibo No. 5000822810, Valor 62000

CÓDIGO DE VERIFICACIÓN IJDPYQK3V

Verifique el contenido y confiabilidad de este certificado, ingresando a <https://si.contecarmas.co/ver/planilla/cv.php?empresa=36> y digite el respectivo código, para que visualice la imagen generada al momento de su expedición. La verificación se puede realizar de manera limitada, durante 60 días calendario contados a partir de la fecha de su expedición.

- 23 28 19 00 : MAQUINARIA Y SUMINISTROS PARA LA LIMPIEZA DEL METAL
23 29 15 00 : HERRAMIENTAS DE PERFORACIÓN INDUSTRIAL
23 29 16 00 : HERRAMIENTAS DE MOLIENDA INDUSTRIAL
23 29 17 00 : HERRAMIENTAS DE ESCARIADO INDUSTRIAL
23 29 18 00 : HERRAMIENTAS DE ROSCADO INDUSTRIAL
23 29 19 00 : HERRAMIENTAS DE BARRENADO INDUSTRIAL
23 30 15 00 : MAQUINARIA, EQUIPOS Y ACCESORIOS PARA EL TRABAJO DE ALAMBRE
24 10 15 00 : CAMIONEROS INDUSTRIALES
24 10 16 00 : EQUIPO DE IZAJE Y ACCESORIOS
24 10 17 00 : TRANSPORTADORES Y ACCESORIOS
24 10 18 00 : EQUIPO PARA MUELLES
24 10 19 00 : EQUIPO PARA MANEJO DE CAÑECAS
24 10 20 00 : DISPOSICIÓN EN ESTANTES Y ALMACENAMIENTO
24 10 21 00 : EQUIPO Y SUMINISTROS PARA ALMACENAJE
24 10 22 00 : HERRAMIENTAS PARA ENVASADO
24 10 23 00 : VEHICULOS GUIADOS AUTOMÁTICOS AGV
24 11 15 00 : BOLSAS
24 11 18 00 : TANQUES Y CILINDROS Y SUS ACCESORIOS
24 11 20 00 : ARCONES Y CESTAS
24 11 21 00 : TONELES, CUBAS Y BIDONES
24 11 22 00 : LATAS Y CUBOS
24 11 24 00 : COFRES, ARMARIOS Y BAÚLES DE ALMACENAJE
24 11 25 00 : CARTÓN ONDULADO Y OTROS MATERIALES PARA DISTRIBUCIÓN
24 11 26 00 : CONTENEDORES PARA LIQUIDOS
24 11 27 00 : ESTIBAS
24 11 28 00 : CONTENEDORES DE CARGA
24 11 29 00 : EMBALAJES
24 11 30 00 : LÁMINA TERMO - RETRÁCTIL
24 12 15 00 : CAJAS, BOLSAS Y SACOS PARA EMPAQUETADO
24 12 19 00 : LATAS PARA ENVASADO
24 12 20 00 : BOTELLAS
24 13 15 00 : REFRIGERADORES INDUSTRIALES
24 13 16 00 : CONGELADORES INDUSTRIALES
24 13 19 00 : MÁQUINAS DE HACER EL HIELO
24 14 15 00 : SUMINISTROS PARA SEGURIDAD Y PROTECCIÓN
24 14 16 00 : SUMINISTROS DE ACOLCHADOS
24 14 17 00 : TUBOS Y NÚCLEOS DE EMBALAJE Y ETIQUETAS Y ACCESORIOS
25 10 15 00 : VEHICULOS DE PASAJEROS
25 10 16 00 : VEHICULOS DE TRANSPORTE DE PRODUCTOS Y MATERIALES
25 10 17 00 : VEHICULOS DE PROTECCIÓN Y SALVAMENTO
25 10 18 00 : BICICLETAS DE MOTOR
25 10 19 00 : VEHICULOS ESPECIALIZADOS O DE RECREO



CERTIFICADO DE INSCRIPCIÓN Y CLASIFICACIÓN EN EL REGISTRO DE PROPONENTES

Fecha expedición: 11/10/2023 - 09:19:33
Recibo No. 5000822810, Valor 62000

CÓDIGO DE VERIFICACIÓN IJDPYQK3V

Verifique el contenido y confiabilidad de este certificado, ingresando a <https://si.contecarmas.co/ver/planilla/cv.php?empresa=36> y digite el respectivo código, para que visualice la imagen generada al momento de su expedición. La verificación se puede realizar de manera limitada, durante 60 días calendario contados a partir de la fecha de su expedición.

- 25 10 20 00 : VEHICULOS DE GUERRA
25 10 21 00 : CAMIONES TRÁCTORES
25 12 15 00 : LOCOMOTORAS Y VAGONETAS ELÉCTRICAS
25 12 16 00 : VAGONES DE FERROCARRIL Y TRANVÍA
25 12 17 00 : EQUIPO Y SISTEMAS DE APOYO FERROVIARIO
25 13 15 00 : AERONAVE DE ALAS FIJAS MOTORIZADA
25 16 15 00 : VEHICULOS A PEDAL
25 17 15 00 : TRAMPAS PARA ARRIBAS
25 17 16 00 : SISTEMAS DE DESCARGADO Y ANTINIEBLA
25 17 17 00 : SISTEMAS DE FRENADO Y COMPONENTES
25 17 19 00 : RUEDAS Y ACABADOS
25 17 20 00 : COMPONENTES DE SISTEMA DE SUSPENSIÓN
25 17 21 00 : COMPONENTES Y SISTEMAS DE SEGURIDAD DE VEHICULO
25 17 22 00 : PUERTAS PARA VEHICULOS
25 17 23 00 : VENTANAS Y PARABRISAS PARA VEHICULOS
25 17 24 00 : DEPÓSITOS Y SISTEMAS DE COMBUSTIBLE
25 17 25 00 : NEUMÁTICOS Y CÁMARAS DE NEUMÁTICOS
25 17 26 00 : ACABADOS Y REVESTIMIENTOS EXTERIOR PARA VEHICULOS
25 17 27 00 : SISTEMAS DE CONTROL MEDIOAMBIENTAL
25 17 28 00 : SISTEMAS Y COMPONENTES HIDRÁULICOS
25 17 29 00 : ILUMINACIÓN EXTERIOR PARA VEHICULOS
25 17 30 00 : ILUMINACIÓN INTERIOR PARA VEHICULOS
25 17 31 00 : SISTEMAS Y COMPONENTES DE LOCALIZACIÓN Y NAVEGACIÓN
25 17 33 00 : SISTEMAS DE CONTROL PRINCIPAL
25 17 37 00 : CONTROLES DE EMISIÓN Y DE ESCAPE
25 17 38 00 : SISTEMAS DE TREN DE TRANSMISIÓN
25 17 39 00 : COMPONENTES ELÉCTRICOS
25 17 40 00 : SISTEMA DE REFRIGERAR DE MOTOR
25 17 41 00 : SISTEMAS DE TEJADO
25 17 42 00 : SISTEMA DE DIRECCIÓN
25 17 44 00 : SISTEMAS DEL INTERIOR DE VEHICULOS
25 17 46 00 : SISTEMAS DE ASIENTOS DEL VEHICULO
25 17 47 00 : COMPONENTES DE CICLO NO MOTORIZADO O ACCESORIOS
25 17 48 00 : COMPONENTES Y SISTEMAS DE VEHICULOS ESPECIALIZADOS
25 17 49 00 : AISLADORES Y AMORTIGUADORES DE VIBRACIÓN DE VEHICULOS
25 17 50 00 : SISTEMAS DE CARGADO ELÉCTRICO DE VEHICULOS
25 18 16 00 : CHASIS AUTOMOTRIZ
25 18 17 00 : REMOLQUES PARA PRODUCTOS Y MATERIALES
25 19 15 00 : SISTEMAS Y EQUIPO DE APOYO PARA TRANSPORTE AEREO
25 19 16 00 : SISTEMAS Y EQUIPO DE APOYO PARA TRANSPORTE ESPACIAL
25 19 17 00 : EQUIPO PARA EL MANTENIMIENTO DE VEHICULO
25 19 18 00 : EQUIPO DE MEDICIÓN Y PRUEBA DE VEHICULOS



CERTIFICADO DE INSCRIPCIÓN Y CLASIFICACIÓN EN EL REGISTRO DE PROPONENTES

Fecha expedición: 11/10/2023 - 09:19:33
Recibo No. 5000822810, Valor 62000

CÓDIGO DE VERIFICACIÓN IJDPYQK3V

Verifique el contenido y confiabilidad de este certificado, ingresando a <https://si.contecarmas.co/ver/planilla/cv.php?empresa=36> y digite el respectivo código, para que visualice la imagen generada al momento de su expedición. La verificación se puede realizar de manera limitada, durante 60 días calendario contados a partir de la fecha de su expedición.

- 25 20 15 00 : FUSELAJE Y COMPONENTES DE AVIÓN
25 20 16 00 : SISTEMAS DE SITUACIÓN Y NAVEGACIÓN AEROSPAZIAL Y COMPONENTES
25 20 17 00 : SISTEMAS RELACIONADOS CON LAS COMUNICACIONES DE VUELO
25 20 18 00 : SISTEMAS DE CONTROL PRINCIPAL DEL AVIÓN
25 20 19 00 : SISTEMAS DE URGENCIA DEL AVIÓN
25 20 20 00 : SISTEMAS DE ENERGÍA DEL AVIÓN
25 20 21 00 : INSTRUMENTACIÓN DE VUELO
25 20 22 00 : SISTEMAS ORI, ATERRIZAJE Y DE FRENOS DEL AVIÓN
25 20 23 00 : CONTROLES DE PASAJEROS DE AVIÓN
25 20 24 00 : SISTEMAS Y DEPÓSITOS DE COMBUSTIBLE DEL AVIÓN
25 20 25 00 : EQUIPO DE AVIÓN
25 20 26 00 : SISTEMAS Y COMPONENTES DEL CONTROL AMBIENTAL DEL AVIÓN
26 10 11 00 : MOTORES ELÉCTRICOS DE CORRIENTE ALTERNATA AC
26 10 12 00 : MOTORES ELÉCTRICOS DE CORRIENTE DIRECTA DC
26 10 13 00 : MOTORES NO ELÉCTRICOS
26 10 14 00 : COMPONENTES DE MOTORES O GENERADORES
26 10 15 00 : MOTORES
26 10 17 00 : ACCESORIOS Y COMPONENTES DE MOTOR
26 10 19 00 : COMPONENTES DE MOTOR DE COMBUSTIÓN INTERNA
26 11 15 00 : TRANSMISIÓN DE ENERGÍA CINÉTICA
26 11 16 00 : GENERADORES DE POTENCIA
26 11 17 00 : BATERIAS, PILAS Y ACCESORIOS
26 11 18 00 : COMPONENTES DE LA TRANSMISIÓN
26 11 19 00 : EMERAGUES
26 11 20 00 : PIEZAS Y ACCESORIOS DE EMBRAGUES
26 11 21 00 : SISTEMAS DE FRENADO INDUSTRIALES
26 12 15 00 : ALAMBRE ELÉCTRICO
26 12 16 00 : CABLES ELÉCTRICOS Y ACCESORIOS
26 12 17 00 : CABLEADO PREFORMADO
26 12 18 00 : CABLE AUTOMOTRIZ
26 13 15 00 : CENTRALES ELÉCTRICAS
26 13 16 00 : EQUIPO DE CRIBADO O ESTRUCTURAS DE TUBO DE ESCAPE
26 13 17 00 : EQUIPO DE DETECCIÓN O VIGILANCIA DE PRODUCCIÓN DE ENERGÍA
26 13 18 00 : EQUIPO DE CONTROL DE PRODUCCIÓN DE ENERGÍA
26 14 16 00 : EQUIPO PARA ENSAMBLAJE SUBCRÍTICO
26 14 17 00 : EQUIPO PARA DOSIMETRÍA
26 14 18 00 : APARATOS PARA CELDA CALIENTE
26 14 19 00 : INSTRUMENTOS ELÉCTRICOS INDUSTRIALES
26 14 20 00 : EQUIPO DE IRRADIACIÓN
26 14 21 00 : EQUIPOS PARA REACTORES NUCLEARES
26 14 22 00 : EQUIPO PARA COMBUSTIBLE NUCLEAR
26 14 23 00 : EQUIPOS PROTECTORES CONTRA LA RADIACIÓN

114

**CERTIFICADO DE INSCRIPCIÓN Y CLASIFICACIÓN EN EL REGISTRO DE PROPONENTES**Fecha expedición: 11/10/2023 - 09:19:33
Recibo No. 5000822810, Valor 62000

CÓDIGO DE VERIFICACIÓN: JMDPYQK9V

Verifique el contenido y confiabilidad de este certificado, ingresando a <https://si.comfemcameras.co/vista/plantilla/cv.php?empresa=38> y digite el respectivo código, para que visualice la imagen generada al momento de su expedición. La verificación se puede realizar de manera limitada, durante 60 días calendario contados a partir de la fecha de su expedición.

26 14 24 00 : EQUIPO PARA RESIDUOS RADIACTIVOS
 27 11 15 00 : HERRAMIENTAS DE CORTE Y ENSARZADO Y PUNZONES
 27 11 16 00 : HERRAMIENTAS DE PERFILAR
 27 11 17 00 : LLAVES INGLESAS Y GUÍAS
 27 11 18 00 : HERRAMIENTAS DE MEDIDA Y SOCETAJE
 27 11 19 00 : HERRAMIENTAS GRUESAS Y DE ACARADO
 27 11 20 00 : HERRAMIENTAS MANUALES DE JARDINERÍA, AGRICULTURA Y FORESTACIÓN
 27 11 21 00 : HERRAMIENTAS DE SUJECCIÓN Y FIJACIÓN
 27 11 22 00 : HERRAMIENTAS DE ALBAÑILERÍA Y CONCRETO
 27 11 23 00 : HERRAMIENTAS DE MARCAR
 27 11 24 00 : HERRAMIENTAS DE INSERCIÓN Y AJUSTE
 27 11 25 00 : HERRAMIENTAS PARA AFANLACAR Y CURVAR
 27 11 26 00 : HERRAMIENTAS PARA PRECINTAR
 27 11 27 00 : HERRAMIENTAS MECÁNICAS
 27 11 28 00 : CONEXIONES DE HERRAMIENTAS Y ACCESORIOS
 27 11 29 00 : HERRAMIENTAS DISPENSADORAS
 27 11 30 00 : CEPILLOS
 27 11 31 00 : HERRAMIENTAS DE ARRASTRE
 27 11 32 00 : JUEGOS DE HERRAMIENTAS
 27 11 33 00 : HERRAMIENTAS MANUALES DE PRECISIÓN
 27 12 15 00 : PRENSAS HIDRÁULICAS
 27 12 16 00 : PISTONES Y CILINDROS HIDRÁULICOS
 27 12 17 00 : ACCESORIOS DE TUBERÍA Y MANGA HIDRÁULICA
 27 12 18 00 : HERRAMIENTAS HIDRÁULICAS
 27 13 15 00 : HERRAMIENTAS NEUMÁTICAS
 27 13 16 00 : ACCESORIOS DE AIRE Y CONECTORES
 27 13 17 00 : CILINDROS NEUMÁTICOS Y COMPONENTES
 27 14 10 00 : HERRAMIENTAS DE CARROCERÍA
 30 10 15 00 : ÁNGULOS
 30 10 17 00 : VIGAS
 30 10 18 00 : CONDUCTOS
 30 10 20 00 : HOJA
 30 10 22 00 : PLANCHA
 30 10 23 00 : PERFILES
 30 10 24 00 : VARILLAS
 30 10 28 00 : PILOTAJE
 30 10 29 00 : PILARES
 30 10 31 00 : RIELES
 30 10 32 00 : ENREJADO
 30 10 35 00 : ALMA DE PANAL
 30 10 36 00 : PRODUCTOS ESTRUCTURALES
 30 10 37 00 : TRENZA

**CERTIFICADO DE INSCRIPCIÓN Y CLASIFICACIÓN EN EL REGISTRO DE PROPONENTES**Fecha expedición: 11/10/2023 - 09:19:33
Recibo No. 5000822810, Valor 62000

CÓDIGO DE VERIFICACIÓN: JMDPYQK9V

Verifique el contenido y confiabilidad de este certificado, ingresando a <https://si.comfemcameras.co/vista/plantilla/cv.php?empresa=38> y digite el respectivo código, para que visualice la imagen generada al momento de su expedición. La verificación se puede realizar de manera limitada, durante 60 días calendario contados a partir de la fecha de su expedición.

30 10 38 00 : FIBRAS Y FILAMENTOS MECÁNICOS
 30 10 39 00 : EJES
 30 11 15 00 : CONCRETO Y MORTEROS
 30 11 16 00 : CEMENTO Y CAL
 30 11 17 00 : YESOS
 30 11 18 00 : AGREGADOS
 30 11 19 00 : ELEMENTOS PARA REFORZAR CONCRETO
 30 12 15 00 : DERIVADOS BITUMINOSOS
 30 12 16 00 : ASFALTOS
 30 12 17 00 : MATERIALES DE CONSTRUCCIÓN DE CAMINOS Y CARRILERAS
 30 12 18 00 : MATERIALES DE ARQUITECTURA PAISAJÍSTICA
 30 12 19 00 : MATERIALES PARA ESTABILIZACIÓN Y REFUEGO DE SUELOS
 30 13 15 00 : BLOQUES
 30 13 16 00 : LADRILLOS
 30 13 17 00 : AZULEJOS Y BALDOSAS
 30 14 15 00 : AISLAMIENTO TÉRMICO
 30 14 16 00 : AISLAMIENTO ESPECIAL
 30 14 17 00 : CAPAS DE SELLAMIENTO DE AISLAMIENTO
 30 15 15 00 : MATERIAL PARA TEJADOS Y TECHOS
 30 15 16 00 : ACCESORIOS PARA TEJADOS
 30 15 17 00 : CANALONES DE TEJADO Y ACCESORIOS
 30 15 18 00 : MATERIALES PARA REVESTIMIENTO DE PAREDES Y EXTERIOR
 30 15 19 00 : MATERIALES Y PRODUCTOS PARA ACABADOS
 30 15 20 00 : CERCADO
 30 15 21 00 : SUPERFICIE
 30 16 15 00 : MATERIALES PARA ACABADOS DE PAREDES
 30 16 16 00 : MATERIALES PARA TECHOS
 30 16 17 00 : SUELOS
 30 16 18 00 : EBANISTERÍA
 30 16 19 00 : MOLDEADO Y CARPINTERÍA MECÁNICA
 30 16 20 00 : MOLDURAS Y CARPINTERÍA
 30 16 21 00 : LAMINADOS INTERIORES
 30 16 22 00 : MOSTRADORES
 30 16 23 00 : ACCESORIOS PARA GABINETES
 30 16 24 00 : MUROS DIVISORIOS
 30 17 15 00 : PUERTAS
 30 17 16 00 : VENTANAS
 30 17 17 00 : PRODUCTOS DE CRISTAL
 30 17 18 00 : CLARABOYAS
 30 17 19 00 : MARCOS DE VENTANAS
 30 17 20 00 : PUERTAS
 30 17 21 00 : PUERTAS PARA GARAJE Y OPERADORES

**CERTIFICADO DE INSCRIPCIÓN Y CLASIFICACIÓN EN EL REGISTRO DE PROPONENTES**Fecha expedición: 11/10/2023 - 09:19:33
Recibo No. 5000822810, Valor 62000

CÓDIGO DE VERIFICACIÓN: JMDPYQK9V

Verifique el contenido y confiabilidad de este certificado, ingresando a <https://si.comfemcameras.co/vista/plantilla/cv.php?empresa=38> y digite el respectivo código, para que visualice la imagen generada al momento de su expedición. La verificación se puede realizar de manera limitada, durante 60 días calendario contados a partir de la fecha de su expedición.

30 18 15 00 : PORCELANA SANITARIA
 30 18 16 00 : INSTALACIONES RESIDENCIALES NO SANITARIAS
 30 18 17 00 : GRIFOS
 30 18 18 00 : CABEZAS, CHORROS Y PARTES Y ACCESORIOS DE GRIFOS Y DUCHAS
 30 19 15 00 : ESCALERAS Y ANUENIOS
 30 19 16 00 : ESCALERAS Y ACCESORIOS DE ANDAMIAJE
 30 19 17 00 : COBERTIZOS Y REMOLQUES DE CONSTRUCCIÓN
 30 19 18 00 : EQUIPOS Y MATERIALES PARA CONSTRUCCIONES TEMPORALES Y APOYO AL MANTENIM...
 30 24 15 00 : COMPONENTES DE CONSOLIDACIÓN DE ESTRUCTURAS PORTÁTILES
 30 24 16 00 : COMPONENTES ESTRUCTURALES DE TRIBUNAS, GRADAS Y ESCALERA
 30 24 17 00 : COMPONENTES SOPORTE Y COBERTURA DE TIENDAS, CARPAS Y ESTRUCTURAS DE MEM...
 30 25 15 00 : ESTRUCTURAS DE SOPORTE DE TECHOS BAJO TIERRA
 30 26 15 00 : BARRAS DE LATÓN
 30 26 16 00 : LÁMINAS DE LATÓN
 30 26 17 00 : LINGOTES, BANDAS, PALANQUILLAS Y ALAMBRES DE LATÓN
 30 26 18 00 : BARRAS Y LÁMINAS DE MAGNESIO
 30 26 19 00 : LINGOTES, BANDAS, PALANQUILLAS Y ALAMBRES DE MAGNESIO
 30 26 20 00 : BARRAS Y LÁMINAS DE TITANIO
 30 26 21 00 : LINGOTES, BANDAS, PALANQUILLAS Y ALAMBRES DE TITANIO
 30 26 22 00 : BARRAS DE COBRE
 30 26 23 00 : LÁMINAS DE COBRE
 30 26 24 00 : LINGOTES, BANDAS, PALANQUILLAS Y ALAMBRES DE COBRE
 30 26 25 00 : BARRAS DE BRONCE
 30 26 26 00 : LÁMINAS DE BRONCE
 30 26 27 00 : LINGOTES, BANDAS, PALANQUILLAS Y ALAMBRES DE BRONCE
 30 26 28 00 : BARRAS Y LÁMINAS DE ZINC
 30 26 29 00 : LINGOTES, BANDAS, PALANQUILLAS Y ALAMBRES DE ZINC
 30 26 30 00 : BARRAS DE ESTAÑO
 30 26 31 00 : LÁMINAS DE ESTAÑO
 30 26 32 00 : LINGOTES, BANDAS, PALANQUILLAS Y ALAMBRES DE ESTAÑO
 30 26 33 00 : BARRAS DE PLOMO
 30 26 34 00 : LÁMINAS DE PLOMO
 30 26 35 00 : LINGOTES, BANDAS, PALANQUILLAS Y ALAMBRES DE PLOMO
 30 26 36 00 : BARRAS DE ACERO AL CARBÓN
 30 26 37 00 : BARRAS DE ALEACIÓN DE ACERO
 30 26 38 00 : BARRAS DE ACERO DE HERRAMIENTA
 30 26 39 00 : BARRAS DE ACERO ESPECIAL
 30 26 40 00 : LÁMINAS DE ACERO AL CARBÓN
 30 26 41 00 : LÁMINAS DE ALEACIÓN DE ACERO
 30 26 42 00 : LÁMINAS DE ACERO DE HERRAMIENTA
 30 26 43 00 : LÁMINAS DE ACERO ESPECIAL
 30 26 44 00 : LINGOTES, BANDAS, PALANQUILLAS Y ALAMBRES DE AL CARBÓN

**CERTIFICADO DE INSCRIPCIÓN Y CLASIFICACIÓN EN EL REGISTRO DE PROPONENTES**Fecha expedición: 11/10/2023 - 09:19:33
Recibo No. 5000822810, Valor 62000

CÓDIGO DE VERIFICACIÓN: JMDPYQK9V

Verifique el contenido y confiabilidad de este certificado, ingresando a <https://si.comfemcameras.co/vista/plantilla/cv.php?empresa=38> y digite el respectivo código, para que visualice la imagen generada al momento de su expedición. La verificación se puede realizar de manera limitada, durante 60 días calendario contados a partir de la fecha de su expedición.

30 26 45 00 : BARRAS DE ACERO INOXIDABLE
 30 26 46 00 : LÁMINAS DE ACERO INOXIDABLE
 30 26 47 00 : ALAMBRE DE ACERO INOXIDABLE
 30 26 48 00 : BANDAS DE ACERO INOXIDABLE
 30 26 49 00 : BARRAS DE ALUMINIO
 30 26 50 00 : LÁMINAS DE ALUMINIO
 30 26 51 00 : ALAMBRE DE ALUMINIO
 30 26 52 00 : BANDAS Y LINGOTES DE ALUMINIO
 30 26 53 00 : BARRAS DE HIERRO
 30 26 54 00 : LÁMINAS DE HIERRO
 30 26 55 00 : LINGOTES, BANDAS, PALANQUILLAS Y ALAMBRES DE HIERRO
 30 26 56 00 : BARRAS Y LÁMINAS DE ALEACIONES FERROSAS
 30 26 57 00 : LINGOTES, BANDAS, PALANQUILLAS Y ALAMBRES DE ALEACIONES FERROSAS
 30 26 58 00 : BARRAS Y LÁMINAS PLÁSTICAS
 30 26 59 00 : ALAMBRE Y BANDAS DE PLÁSTICO
 30 26 60 00 : BARRAS DE METALES PRECIOSOS Y METALES ESPECIALES
 30 26 61 00 : LÁMINAS DE METALES PRECIOSOS Y METALES ESPECIALES
 30 26 62 00 : LINGOTES, BANDAS, PALANQUILLAS Y ALAMBRES DE METALES PRECIOSOS Y METALES...
 30 26 63 00 : MATERIALES ESTRUCTURALES DE MADERA
 30 26 64 00 : BARRAS Y LÁMINAS DE MATERIALES ESPECIALES
 30 26 65 00 : LINGOTES, BANDAS, PALANQUILLAS Y ALAMBRES DE MATERIALES ESPECIALES
 30 26 66 00 : LÁMINAS Y LINGOTES DE NICKEL
 30 26 67 00 : TRANSMISIONES
 31 10 16 00 : MOLDEOS EN ARENA
 31 10 17 00 : PIEZAS FUNDIDAS EN MOLDE PERMANENTE
 31 10 18 00 : PIEZAS FUNDIDAS POR MOLDEO EN CÁSCARA
 31 10 19 00 : PIEZAS FUNDIDAS A LA CERA PERDIDA
 31 10 20 00 : PIEZAS DE FUNDICIÓN CENTRÍFUGA
 31 10 21 00 : PIEZAS FUNDIDAS EN MOLDE CERÁMICO
 31 10 22 00 : PIEZAS FUNDIDAS EN MOLDE DE GRAFITO
 31 10 23 00 : PIEZAS FUNDIDAS EN MOLDE DE YESO
 31 10 24 00 : FUNDICIONES EN V
 31 10 25 00 : FUNDICIONES CON TROQUEL Y ENSAMBLES DE FUNDICIONES PERMANENTES DE BAJA ...
 31 10 26 00 : FUNDICIONES CON TROQUEL Y ENSAMBLES DE FUNDICIONES DE ALTA PRESIÓN
 31 10 27 00 : FUNDICIONES Y ENSAMBLES DE FUNDICIONES POR ABRIETE
 31 10 28 00 : FUNDICIONES CON TROQUEL Y ENSAMBLES DE FUNDICIONES SEMI - SÓLIDAS
 31 10 29 00 : MOLDEOS CON TROQUEL Y ENSAMBLES DE FUNDICIONES PERMANENTES A GRAVEDAD
 31 11 15 00 : EXTRUSIONES DE PERFILES
 31 11 16 00 : EXTRUSIONES POR PERCUSIÓN
 31 11 17 00 : EXTRUSIONES EN FRÍO
 31 12 10 00 : PIEZAS FUNDIDAS MECANIZADAS DE PROCESO V
 31 12 11 00 : FUNDICIONES A TROQUEL MECANIZADAS



CERTIFICADO DE INSCRIPCIÓN Y CLASIFICACIÓN EN EL REGISTRO DE PROPONENTES

Fecha expedición: 11/10/2023 - 09:19:33
Recibo No. 5000822810, Valor 62000

CÓDIGO DE VERIFICACIÓN 1JDPYQK9V

Verifique el contenido y confiabilidad de este certificado, ingresando a https://si.comfocameras.com/ver/planilla/cv.php?empresa=38 y digite el respectivo código, para que visualice la imagen generada al momento de su expedición. La verificación se puede realizar de manera limitada, durante 60 días calendario contados a partir de la fecha de su expedición.

- 31 12 13 00 : FUNDICIONES DE MOLDE PERMANENTE MECANIZADAS
31 12 14 00 : FUNDICIONES DE MOLDE DE YESO MECANIZADAS
31 12 15 00 : FUNDICIONES DE MOLDE DE CONCHA
31 12 16 00 : PIEZAS FUNDIDAS MECANIZADAS DE INVERSIÓN
31 12 17 00 : PIEZAS FUNDIDAS CENTRÍFUGAS MECANIZADAS
31 12 18 00 : FUNDICIONES LABRADAS DE MOLDE DE CERÁMICA
31 12 19 00 : FUNDICIONES LABRADAS DE MOLDE DE GRAFITO
31 12 20 00 : FUNDICIONES Y ENSAMBLES DE FUNDICIONES MAQUINADAS POR APRIETE
31 12 21 00 : FUNDICIONES Y ENSAMBLES DE FUNDICIONES MAQUINADAS SEMI - SÓLIDAS
31 12 22 00 : FUNDICIONES Y ENSAMBLES DE FUNDICIONES MAQUINADAS POR GRAVEDAD PERMANENTE
31 13 20 00 : COMPONENTES DE METAL EN POLVO
31 13 21 00 : FORJAS DE ACERO
31 13 22 00 : FORJAS DE LATÓN
31 13 23 00 : FORJAS DE ALUMINIO
31 13 24 00 : FORJAS DE ALEACIONES NO FERROSAS
31 13 25 00 : FORJAS DE ALEACIONES FERROSAS
31 13 26 00 : FORJAS DE ACERO INOXIDABLE
31 13 27 00 : FORJAS DE HIERRO
31 13 28 00 : FORJAS DE MAGNESIO
31 13 29 00 : FORJAS DE TITANIO
31 13 30 00 : FORJAS DE BERILIO
31 13 31 00 : FORJAS DE COBRE
31 13 32 00 : FORJAS DE ZINC
31 13 33 00 : FORJAS DE BRONCE
31 13 34 00 : FORJAS DE ESTAÑO
31 13 35 00 : FORJAS DE PLOMO
31 13 36 00 : FORJAS DE METALES PRECIOSOS
31 13 37 00 : METALES EN POLVOS Y ALEACIONES DE METAL
31 14 15 00 : MOLDEURAS POR INYECCIÓN
31 14 16 00 : MOLDEURAS AL VACÍO
31 14 17 00 : MOLDEADOS POR INYECCIÓN DE AIRE
31 14 18 00 : MOLDEOS POR INYECCIÓN Y REACCIÓN (RIM)
31 14 19 00 : MOLDEADOS DE INYECCIÓN CON INSERCIÓN
31 14 20 00 : ENSAMBLES DE MOLDEADOS TERMOPLÁSTICOS
31 14 21 00 : ENGASTES DE MOLDEADO TERMOPLÁSTICO
31 14 22 00 : ENSAMBLES DE ENGASTES TERMOPLÁSTICO MOLDEADO POR DISPARO MÚLTIPLE
31 14 23 00 : ENSAMBLES DE ENGASTES TERMOPLÁSTICO MOLDEADO POR INYECCIÓN
31 14 24 00 : ENSAMBLES DE MOLDEADO TERMOFRAGUADO
31 14 25 00 : ENGASTES DE MOLDEADO TERMOFRAGUADO
31 14 26 00 : ENSAMBLES DE ENGASTE TERMOFRAGUADO MOLDEADO POR DISPARO MÚLTIPLE
31 14 27 00 : ENSAMBLES DE ENGASTE TERMOFRAGUADO MOLDEADO
31 14 28 00 : MOLDEADOS POR INMERSIÓN



CERTIFICADO DE INSCRIPCIÓN Y CLASIFICACIÓN EN EL REGISTRO DE PROPONENTES

Fecha expedición: 11/10/2023 - 09:19:33
Recibo No. 5000822810, Valor 62000

CÓDIGO DE VERIFICACIÓN 1JDPYQK9V

Verifique el contenido y confiabilidad de este certificado, ingresando a https://si.comfocameras.com/ver/planilla/cv.php?empresa=38 y digite el respectivo código, para que visualice la imagen generada al momento de su expedición. La verificación se puede realizar de manera limitada, durante 60 días calendario contados a partir de la fecha de su expedición.

- 31 14 29 00 : MOLDEADOS DECORADOS EN EL MOLDE POR INYECCIÓN
31 14 30 00 : MOLDEADOS ASISTIDOS POR GAS
31 14 31 00 : ENSAMBLES DE MOLDEADO TERMOPLÁSTICO TERMINADOS
31 14 32 00 : MOLDEADOS DECORADOS POR INYECCIÓN POST MOLDEADO
31 15 15 00 : CUERDAS
31 15 16 00 : CADENAS
31 15 17 00 : CABLE MECÁNICO
31 15 18 00 : ALAMBRE MECÁNICO
31 15 19 00 : CORREAS
31 15 20 00 : CABLE DE SEGURIDAD
31 15 21 00 : GORDONES
31 15 22 00 : ALAMBRES NO ELÉCTRICOS DE HIERRO Y ACERO
31 15 23 00 : ALAMBRES NO ELÉCTRICOS DE METALES NO FERROSOS
31 16 15 00 : TORNILLOS
31 16 16 00 : PERNOS
31 16 17 00 : TUERCAS
31 16 18 00 : ARANDELAS
31 16 19 00 : MUELLES
31 16 20 00 : CLAVOS
31 16 21 00 : ANCLAS
31 16 22 00 : REMACHES
31 16 23 00 : FERRETERÍA DE MONTAJE
31 16 24 00 : FIJADORES VARIOS
31 16 25 00 : SOPORTES Y PUNTALES
31 16 26 00 : GANCHOS
31 16 27 00 : SOLDANAS PIVOTANTES Y RUEDAS
31 16 28 00 : FERRETERÍA EN GENERAL
31 16 29 00 : MORDAZAS
31 16 30 00 : EMBRAGUES
31 16 31 00 : CONECTORES
31 16 32 00 : HERRAJE DE RETENCIÓN
31 16 33 00 : ESPACIADORES
31 16 34 00 : REDES DE METAL Y ESTRUCTURAS DE CRIBADO
31 17 15 00 : RODAMIENTOS
31 17 16 00 : COJINETES
31 17 17 00 : ENGRANAJES
31 17 18 00 : RUEDAS INDUSTRIALES
31 17 19 00 : RUEDAS DENTADAS
31 18 17 00 : EMBALAJES Y EMPAQUETADURAS
31 18 18 00 : CUBIERTAS AUTOMOTRICES
31 19 15 00 : ABRASIVOS Y MEDIOS DE ABRASIVO
31 19 16 00 : RUEDAS ABRASIVAS



CERTIFICADO DE INSCRIPCIÓN Y CLASIFICACIÓN EN EL REGISTRO DE PROPONENTES

Fecha expedición: 11/10/2023 - 09:19:33
Recibo No. 5000822810, Valor 62000

CÓDIGO DE VERIFICACIÓN 1JDPYQK9V

Verifique el contenido y confiabilidad de este certificado, ingresando a https://si.comfocameras.com/ver/planilla/cv.php?empresa=38 y digite el respectivo código, para que visualice la imagen generada al momento de su expedición. La verificación se puede realizar de manera limitada, durante 60 días calendario contados a partir de la fecha de su expedición.

- 31 20 15 00 : CINTA ADHESIVA
31 20 16 00 : OTROS ADHESIVOS Y SELLADORES
31 21 15 00 : PINTURAS Y TAPA POROS
21 16 00 : ADITIVOS PARA PINTURAS
21 17 00 : ACABADOS EN GENERAL
31 21 18 00 : DISOLVENTES Y DILUYENTES PARA PINTURAS
31 21 19 00 : APLICADORES DE PINTURA Y ACCESORIOS PARA PINTAR
31 25 15 00 : ACTUADORES
31 25 16 00 : COMPONENTES DE ROBOT
31 26 15 00 : CUBIERTAS Y CAJAS
31 26 16 00 : CASCOS Y ENVOLTURAS
31 26 17 00 : CERRAMIENTOS O ALOJAMIENTOS INSONORIZANTES
31 27 16 00 : PIEZAS HECHAS CON TORNO DE ROSCAR
31 31 17 00 : CONJUNTOS DE TUBERÍA PEGADA
39 10 16 00 : LÁMPARAS Y BOMBILLAS
39 10 18 00 : COMPONENTES Y ACCESORIOS DE LÁMPARA
39 10 19 00 : BALASTOS DE LÁMPARAS Y TRANSFORMADORES DE LÁMPARAS
39 11 15 00 : ILUMINACIÓN DE INTERIORES Y ARTEFACTOS
39 11 16 00 : ILUMINACIÓN EXTERIOR Y ARTEFACTOS
39 11 17 00 : ALUMBRADO DE EMERGENCIA
39 11 18 00 : ACCESORIOS DE ILUMINACIÓN
39 11 19 00 : SERIALIZACIÓN E ILUMINACIÓN DE EMPLAZAMIENTOS PELIGROSOS
39 11 20 00 : PROYECTORES MÓVILES
39 11 21 00 : ILUMINACIÓN ÓPTICA
39 11 22 00 : DISPOSITIVOS DE EFECTOS ESPECIALES
39 11 23 00 : ILUMINACIÓN Y ACCESORIOS DE ESCENARIOS Y ESTUDIOS
39 11 24 00 : DISPOSITIVOS PARA MANEJO DE LUCES Y CONTROL DE ESCENARIOS Y ESTUDIOS
39 11 25 00 : LUMINARIAS DE ESCENARIOS Y ESTUDIOS
39 11 26 00 : DISPOSITIVOS DE ILUMINACIÓN NO - ELÉCTRICA
39 12 10 00 : EQUIPAMIENTO PARA DISTRIBUCIÓN Y CONVERSIÓN DE ALIMENTACIÓN
39 12 11 00 : CENTROS DE CONTROL Y DISTRIBUCIÓN Y ACCESORIOS
39 12 13 00 : CUADROS, REGISTROS Y MENAJE PARA ELECTRICIDAD
39 12 14 00 : LENGUETAS DE CONEXIÓN, CONECTADORES Y TERMINALES
39 12 15 00 : CONMUTADORES, CONTROLES Y RELES Y ACCESORIOS
39 12 16 00 : DISPOSITIVOS Y ACCESORIOS PARA LA PROTECCIÓN DE CIRCUITOS
39 12 17 00 : FERRETERÍA ELÉCTRICA Y SUMINISTROS
39 12 18 00 : INSTALACIONES DE EDIFICIOS INTELIGENTES - IRI
39 12 19 00 : DISPOSITIVOS Y ACCESORIOS DE SEGURIDAD ELÉCTRICA
39 12 20 00 : UNIDADES ELÉCTRICAS DE VELOCIDADES VARIABLES
39 12 21 00 : EQUIPO DE TRANSMISIÓN Y DISTRIBUCIÓN ELÉCTRICA
39 12 22 00 : INTERRUPTORES ELÉCTRICOS Y ACCESORIOS
39 12 23 00 : RELES ELÉCTRICOS Y ACCESORIOS



CERTIFICADO DE INSCRIPCIÓN Y CLASIFICACIÓN EN EL REGISTRO DE PROPONENTES

Fecha expedición: 11/10/2023 - 09:19:33
Recibo No. 5000822810, Valor 62000

CÓDIGO DE VERIFICACIÓN 1JDPYQK9V

Verifique el contenido y confiabilidad de este certificado, ingresando a https://si.comfocameras.com/ver/planilla/cv.php?empresa=38 y digite el respectivo código, para que visualice la imagen generada al momento de su expedición. La verificación se puede realizar de manera limitada, durante 60 días calendario contados a partir de la fecha de su expedición.

- 39 13 15 00 : MARCADORES DE ALAMBRE Y DISPOSITIVOS PARA MARCAR ALAMBRE
39 13 16 00 : DISPOSITIVOS DE PROTECCIÓN DE ALAMBRE
39 13 17 00 : CONDUCTOS ELÉCTRICOS, ELECTRODUCTOS Y CABLES AEREOS
40 10 15 00 : VENTILACIÓN
40 10 16 00 : CIRCULACIÓN DEL AIRE Y PIEZAS Y ACCESORIOS
40 10 17 00 : ENFRIAMIENTO
40 10 18 00 : EQUIPO DE CALEFACCIÓN Y PIEZAS Y ACCESORIOS
40 10 19 00 : CONTROL DE HUMEDAD
40 10 20 00 : CALDERAS
40 10 21 00 : CRIMENAS Y ACCESORIOS
40 14 16 00 : VALVULAS
40 14 17 00 : MATERIAL DE FERRETERÍA Y ACCESORIOS
40 14 19 00 : CONDUCTOS
40 14 20 00 : MANGUERAS
40 14 22 00 : REGULADORES DE GAS Y FLUIDO
40 14 25 00 : INTERCEPTORES Y COLADORES
40 15 15 00 : BOMBAS
40 15 16 00 : COMPRESORES
40 15 17 00 : PIEZAS Y ACCESORIOS DE BOMBA
40 15 18 00 : PARTES O ACCESORIOS DE COMPRESORES
40 16 15 00 : FILTROS
40 16 16 00 : PURIFICACIÓN
40 16 17 00 : SEPARADORES
40 16 18 00 : MEDIOS DE FILTRADO
40 17 15 00 : TUBOS Y TUBERÍAS COMERCIALES
40 17 16 00 : TUBOS Y TUBERÍAS INDUSTRIALES
40 17 17 00 : ADAPTADORES DE TUBOS
40 17 18 00 : ANILLOS FRONTALES DE ÁNGULOS DE TUBOS
40 17 19 00 : BRIDAS DE RESPALDO PARA TUBOS
40 17 20 00 : DEFLECTORES PARA TUBOS
40 17 21 00 : CODOS PARA TUBOS
40 17 22 00 : BRIDAS CIEGAS PARA TUBOS
40 17 23 00 : CASQUILLOS PARA TUBOS
40 17 24 00 : TAPAS PARA TUBOS
40 17 25 00 : CONECTORES DE TUBOS
40 17 26 00 : ACOPLER DE TUBOS
40 17 27 00 : CRUCES DE TUBOS
40 17 28 00 : Codos de TUBOS
40 17 29 00 : UNIONES DE EXTENSIÓN DE TUBOS
40 17 30 00 : SELACOLAMIENTOS DE TUBERÍA
40 17 31 00 : BRIDA DE JUNTA DE EMPALME PARA TUBOS
40 17 32 00 : BRIDAS CUELLO LARGAS PARA SOLDAR

115



CERTIFICADO DE INSCRIPCIÓN Y CLASIFICACIÓN EN EL REGISTRO DE PROPONENTES

Fecha expedición: 11/10/2023 - 09:19:33
Recibo No. 5000622810, Valor 62000

CÓDIGO DE VERIFICACIÓN IJDPYQK3V

Verifique el contenido y confiabilidad de este certificado, ingresando a https://si.contecamaras.co/vista/planilla/cv.php?empresa=38 y digite el respectivo código, para que visualice la imagen generada al momento de su expedición. La verificación se puede realizar de manera limitada, durante 60 días calendario contados a partir de la fecha de su expedición.

- 40 17 33 00 : BOQUILLAS DE TUBOS
40 17 34 00 : BRIDAS DE PLATO
40 17 35 00 : TAPONES PARA TUBOS
40 17 36 00 : ACOPLAMIENTOS REDUCTORES PARA TUBOS
40 17 37 00 : BRIDAS REDUCTORAS PARA TUBOS
40 17 38 00 : ABRAZADERAS DE REPARACIÓN PARA TUBOS
40 17 39 00 : DISCO DE RUPTURA PARA TUBOS
40 17 40 00 : BRIDA DESLIZANTE PARA TUBOS
40 17 41 00 : BRIDA ENCAJADA POR SOLDADURA PARA TUBOS
40 17 42 00 : SOCKOLETS PARA TUBOS
40 17 43 00 : ESPACIADORES PARA TUBOS
40 17 44 00 : BRIDAS CIEGAS PARA TUBOS
40 17 45 00 : PIVOTES O UNIONES ROTATIVAS PARA TUBOS
40 17 46 00 : T PARA TUBOS
40 17 47 00 : BRIDA ROSCADA PARA TUBOS
40 17 48 00 : BRIDAS DE INODORO PARA TUBOS
40 17 49 00 : UNIONES PARA TUBOS
40 17 50 00 : BRIDAS CUELLO PARA TUBOS
40 17 51 00 : BRIDA ENCAJADA POR SOLDADURA
40 17 52 00 : Y DE CONEXIÓN PARA TUBOS
40 17 53 00 : ACCESORIOS Y BRIDAS ESPECIALIZADOS PARA TUBOS
40 18 15 00 : TUBOS DE COBRE SOLDADOS
40 18 16 00 : TUBOS DE LATÓN SOLDADOS
40 18 17 00 : TUBOS DE ALUMINIO SOLDADOS
40 18 18 00 : TUBOS DE ACERO SOLDADOS
40 18 19 00 : TUBOS DE ACERO INOXIDABLE SOLDADOS
40 18 20 00 : TUBOS DE COBRE SIN UNIONES
40 18 21 00 : TUBOS DE LATÓN SIN UNIONES
40 18 22 00 : TUBOS DE ALUMINIO SIN UNIONES
40 18 23 00 : TUBOS DE ACERO SIN UNIONES
40 18 24 00 : TUBOS DE ACERO INOXIDABLE SIN UNIONES
40 18 25 00 : TUBOS DE COBRE EXTRUIDOS
40 18 26 00 : TUBOS DE LATÓN EXTRUIDOS
40 18 27 00 : TUBOS DE ALUMINIO EXTRUIDOS
40 18 28 00 : TUBOS DE ACERO EXTRUIDOS
40 18 29 00 : TUBOS DE ACERO INOXIDABLE EXTRUIDOS
40 18 30 00 : TUBERÍAS DE CAUCHO Y PLÁSTICO
40 18 31 00 : ACCESORIOS DE TUBOS
43 19 15 00 : DISPOSITIVOS DE COMUNICACIÓN PERSONAL
43 19 16 00 : PARTES O ACCESORIOS DE DISPOSITIVOS DE COMUNICACIÓN PERSONAL
43 20 14 00 : TARJETAS DEL SISTEMA
43 20 15 00 : MÓDULOS O INTERFACES DE PROCESADORES DE TABLERO (BOARD) DEL SISTEMA



CERTIFICADO DE INSCRIPCIÓN Y CLASIFICACIÓN EN EL REGISTRO DE PROPONENTES

Fecha expedición: 11/10/2023 - 09:19:33
Recibo No. 5000622810, Valor 62000

CÓDIGO DE VERIFICACIÓN IJDPYQK3V

Verifique el contenido y confiabilidad de este certificado, ingresando a https://si.contecamaras.co/vista/planilla/cv.php?empresa=38 y digite el respectivo código, para que visualice la imagen generada al momento de su expedición. La verificación se puede realizar de manera limitada, durante 60 días calendario contados a partir de la fecha de su expedición.

- 43 20 15 00 : COMPONENTES DEL CHASIS
43 20 18 00 : DISPOSITIVOS DE ALMACENAMIENTO
43 20 19 00 : ACCESORIOS DE DISPOSITIVOS DE ALMACENAMIENTO
43 20 20 00 : DISPOSITIVOS DE ALMACENAMIENTO EXTRAIBLES
43 20 21 00 : ACCESORIOS DE DISPOSITIVOS DE ALMACENAMIENTO EXTRAIBLES
43 20 22 00 : SUBCONJUNTOS PARA DISPOSITIVOS ELECTRÓNICOS
43 21 15 00 : COMPUTADORES
43 21 16 00 : ACCESORIOS DE COMPUTADOR
43 21 17 00 : DISPOSITIVOS INFORMÁTICOS DE ENTRADA DE DATOS
43 21 18 00 : ACCESORIOS DE DISPOSITIVOS DE ENTRADA DE DATOS DE COMPUTADOR
43 21 19 00 : MONITORES Y PANTALLAS DE COMPUTADOR
43 21 20 00 : ACCESORIOS DE PANTALLAS DE COMPUTADOR
43 22 15 00 : SISTEMAS DE GESTIÓN DE LLAMADAS O ACCESORIOS
43 22 16 00 : COMPONENTES Y EQUIPO DE ACCESO DE ABONADO DE LÍNEA DIGITAL (DSL) Y ACC...
43 22 17 00 : EQUIPO FIJO DE RED Y COMPONENTES
43 22 18 00 : DISPOSITIVOS DE RED ÓPTICA
43 22 25 00 : EQUIPO DE SEGURIDAD DE RED
43 22 26 00 : EQUIPO DE SERVICIO DE RED
43 22 27 00 : EQUIPO TELEGRÁFICO
43 22 28 00 : EQUIPO DE TELEFONÍA
43 22 29 00 : ACCESORIOS DE EQUIPO DE TELEFONÍA
43 22 30 00 : EQUIPO DE TELETIPO
43 22 31 00 : COMPONENTES Y EQUIPO DE INFRAESTRUCTURA DE REDES MÓVILES Y DIGITALES
43 22 32 00 : PLATAFORMAS DE MENSAJERÍA POR MÓVIL
43 22 33 00 : DISPOSITIVOS Y EQUIPOS PARA INSTALACIÓN DE CONECTIVIDAD DE REDES Y DAT...
43 23 24 00 : PROGRAMAS DE DESARROLLO
44 10 15 00 : MÁQUINAS DE DUPLICACIÓN
44 10 16 00 : MÁQUINAS PARA PROCESAMIENTO DE PAPEL Y ACCESORIOS
44 10 17 00 : ACCESORIOS PARA IMPRESORAS, FOTOCOPIADORAS Y APARATOS DE FAX
44 10 18 00 : MÁQUINAS CALCULADORAS Y ACCESORIOS
44 10 19 00 : MÁQUINAS PARA ENDOSAR Y ESCRIBIR CHEQUES
44 10 20 00 : SUMINISTROS PARA PLASTIFICADO
44 10 21 00 : MÁQUINAS DE CORREO
44 10 22 00 : ACCESORIOS PARA ESCANERES
44 10 23 00 : EMPAQUETADORAS
44 10 24 00 : ETIQUETADORAS
44 10 25 00 : MÁQUINAS CLASIFICADORAS
44 10 26 00 : MÁQUINAS DE ESCRIBIR Y ACCESORIOS
44 10 28 00 : MÁQUINAS ENCUADERNADORAS Y PLASTIFICADORAS
44 10 29 00 : ACCESORIOS DE MÁQUINAS DE OFICINA
44 10 30 00 : FUSORES Y ACCESORIOS
44 10 31 00 : SUMINISTROS PARA IMPRESORA, FAX Y FOTOCOPIADORA



CERTIFICADO DE INSCRIPCIÓN Y CLASIFICACIÓN EN EL REGISTRO DE PROPONENTES

Fecha expedición: 11/10/2023 - 09:19:33
Recibo No. 5000622810, Valor 62000

CÓDIGO DE VERIFICACIÓN IJDPYQK3V

Verifique el contenido y confiabilidad de este certificado, ingresando a https://si.contecamaras.co/vista/planilla/cv.php?empresa=38 y digite el respectivo código, para que visualice la imagen generada al momento de su expedición. La verificación se puede realizar de manera limitada, durante 60 días calendario contados a partir de la fecha de su expedición.

- 44 10 32 00 : MÁQUINAS Y ACCESORIOS DE REGISTRAR LA HORA PARA LA OFICINA
44 10 35 00 : SUMINISTROS DE MÁQUINAS DE ENCUADERNAR
44 10 36 00 : EQUIPO DE ELIMINACIÓN DE CASSETS Y ACCESORIOS
44 11 15 00 : AGENDAS Y ACCESORIOS
44 11 16 00 : SUMINISTROS PARA EL MANEJO DE EFECTIVO
44 11 18 00 : SUMINISTROS DE DIBUJO
44 11 19 00 : TABLEROS
44 12 29 00 : SISTEMAS DE PLANIFICACIÓN
44 12 15 00 : SUMINISTROS DE CORREO
44 12 16 00 : SUMINISTROS DE ESCRITORIO
44 12 17 00 : INSTRUMENTOS DE ESCRITURA
44 12 18 00 : MEDIOS DE CORRECCIÓN
44 12 19 00 : REPUESTOS DE TINTA Y MINAS DE LAPICES
44 12 20 00 : CARPETAS DE ARCHIVO, CARPETAS Y SEPARADORES
44 12 21 00 : SUMINISTROS DE SUJECCIÓN
45 10 15 00 : MAQUINARIA Y EQUIPO DE IMPRENTA
45 10 16 00 : ACCESORIOS PARA MÁQUINAS DE IMPRENTA
45 10 17 00 : ACCESORIOS DE IMPRENTA
45 10 18 00 : EQUIPO Y ACCESORIOS PARA EL COSIDO Y ENCUADERNACIÓN DE LIBROS
45 10 19 00 : EQUIPO Y ACCESORIOS DE LABORATORIO DE IMPRENTA
45 10 20 00 : MÁQUINAS Y ACCESORIOS DE COMPOSICIÓN
46 16 15 00 : CONTROL DE TRAFICO
46 18 15 00 : ROPA DE SEGURIDAD
46 18 16 00 : CALZADO DE PROTECCIÓN
46 18 17 00 : PROTECTORES DE CARA Y CABEZA
46 18 18 00 : PROTECCIÓN Y ACCESORIOS PARA LA VISIÓN
46 18 19 00 : PROTECTORES AUDITIVOS
46 18 20 00 : PROTECCIÓN DE LA RESPIRACIÓN
46 18 21 00 : EQUIPO Y SUMINISTROS ANTIESTÁTICOS
46 19 15 00 : PREVENCIÓN CONTRA INCENDIOS
46 19 16 00 : EQUIPO CONTRA INCENDIOS
47 10 15 00 : EQUIPO PARA EL TRATAMIENTO Y SUMINISTRO DE AGUA
47 10 16 00 : CONSUMIBLES PARA EL TRATAMIENTO DE AGUA
47 12 15 00 : CARRITOS Y ACCESORIOS PARA LIMPIEZA
47 12 16 00 : MÁQUINAS Y ACCESORIOS PARA FISOS
47 12 17 00 : ENVASES Y ACCESORIOS PARA RESIDUOS
47 12 18 00 : EQUIPO DE LIMPIEZA
47 12 19 00 : ACCESORIOS DE EQUIPO DE LIMPIEZA
47 13 15 00 : TRAJOS Y PAÑOS DE LIMPIEZA
47 13 16 00 : ESCOBAS, TRAPEROS, CEPILLOS Y ACCESORIOS
47 13 17 00 : SUMINISTROS PARA ASESOS
47 13 18 00 : SOLUCIONES DE LIMPIEZA Y DESINFECCIÓN



CERTIFICADO DE INSCRIPCIÓN Y CLASIFICACIÓN EN EL REGISTRO DE PROPONENTES

Fecha expedición: 11/10/2023 - 09:19:33
Recibo No. 5000622810, Valor 62000

CÓDIGO DE VERIFICACIÓN IJDPYQK3V

Verifique el contenido y confiabilidad de este certificado, ingresando a https://si.contecamaras.co/vista/planilla/cv.php?empresa=38 y digite el respectivo código, para que visualice la imagen generada al momento de su expedición. La verificación se puede realizar de manera limitada, durante 60 días calendario contados a partir de la fecha de su expedición.

- 47 13 19 00 : ABSORBENTES
47 13 21 00 : KITS DE LIMPIEZA
49 10 16 00 : COLECCIONABLES
49 10 17 00 : PREMIOS
49 12 15 00 : EQUIPOS PARA CAMPING Y EXTERIORES
49 12 16 00 : MUEBLES DE CAMPING
49 14 15 00 : ESCAFANDROS AUTÓNOMOS Y TUBOS DE RESPIRACIÓN
49 14 16 00 : EQUIPOS Y ACCESORIOS PARA WINDSURF Y NATACIÓN
49 15 15 00 : EQUIPOS DE ESQUI Y SNOWBOARD
49 16 15 00 : EQUIPOS PARA DEPORTES DE CAMPO
49 16 16 00 : EQUIPOS PARA DEPORTES DE RAQUETA Y PISTA
49 16 17 00 : EQUIPOS PARA DEPORTES DE PISTA
49 17 15 00 : EQUIPOS DE GIMNASIA
49 17 16 00 : EQUIPOS DE BOXEO
49 18 15 00 : EQUIPOS Y JUEGOS DE MESA
49 18 16 00 : EQUIPO Y JUEGOS DE TIRO AL BLANCO
49 20 15 00 : EQUIPO DE ENTRENAMIENTO PARA AERÓBICOS
49 20 16 00 : EQUIPO DE ENTRENAMIENTO DE PESAS Y RESISTENCIA
49 21 18 00 : EQUIPO DE CLASE DE EDUCACIÓN FÍSICA
49 22 15 00 : ACCESORIOS PARA DEPORTE
49 24 15 00 : EQUIPO DE PARQUES INFANTILES
49 24 16 00 : EQUIPO DE RECREO
49 24 17 00 : EQUIPO Y SUMINISTROS DE PISCINA Y SPA
49 24 18 00 : EQUIPOS DE SAUNA
50 12 18 00 : PLANTAS ACUÁTICAS
52 10 15 00 : ALFOMBRAS Y FELPUDOS
52 13 17 00 : ACCESORIOS Y FERRERÍA PARA TRATAMIENTO DE VENTANAS
52 14 15 00 : ELECTRODOMÉSTICOS PARA COCINA
52 14 16 00 : LAVADORAS Y SUMINISTROS DE USO DOMÉSTICO
52 14 17 00 : APARATOS DE BAÑO DOMÉSTICOS
52 14 18 00 : OTROS ELECTRODOMÉSTICOS
52 16 15 00 : EQUIPOS AUDIOVISUALES
52 16 16 00 : ACCESORIOS DE EQUIPO AUDIOVISUAL
52 17 10 00 : TRATAMIENTOS DE PARED DE BAÑO
53 10 21 00 : BATAS Y MOMOS
53 10 27 00 : UNIFORMES
53 11 15 00 : BOTAS
53 11 16 00 : ZAPATOS
53 11 17 00 : ZAPATILLAS
53 11 18 00 : SANDALIAS
53 11 19 00 : CALZADO DEPORTIVO
53 11 20 00 : ACCESORIOS PARA EL CALZADO



CERTIFICADO DE INSCRIPCIÓN Y CLASIFICACIÓN EN EL REGISTRO DE PROPONENTES

Fecha expedición: 11/10/2023 - 09:19:33
Recibo No. 5000822810, Valor 62000

CÓDIGO DE VERIFICACIÓN LIDPVIQK3V

Verifique el contenido y confiabilidad de este certificado, ingresando a https://sl.comerciomar.cl/verificar/plan/ta/cv.php?empresa=38 y digite el respectivo código, para que visualice la imagen generada al momento de su expedición. La verificación se puede realizar de manera limitada, durante 60 días calendario contados a partir de la fecha de su expedición.

- 53 11 21 00 : CHANCLOS
54 12 15 00 : PIEDRAS PRECIOSAS
55 12 17 00 : SEÑALIZACIÓN
55 12 19 00 : SEÑALIZACIONES
56 10 15 00 : MUEBLES
56 10 16 00 : MUEBLES PARA EL EXTERIOR
56 10 17 00 : MUEBLES DE OFICINA
56 10 18 00 : ACCESORIOS Y MUEBLES DE BEBÉ Y NIÑO
56 10 19 00 : PIEZAS DE MOBILIARIO Y ACCESORIOS
56 11 15 00 : SITIOS DE TRABAJO Y PAQUETES PARA LA OFICINA
56 11 16 00 : SISTEMAS DE PANELES
56 11 17 00 : CASEGOOD Y SISTEMAS NO MODULARES
56 11 18 00 : MUEBLES INDEPENDIENTES
56 11 19 00 : MUEBLES INDUSTRIALES
56 11 20 00 : MUEBLES DE APOYO DE LA COMPUTADORA
56 11 21 00 : ASIENTOS
56 11 22 00 : SISTEMAS DE ESCRITORIOS
56 11 23 00 : PARTES Y ACCESORIOS PARA ASIENTOS DE AUDITORIOS O ESTADIOS O DE USO ESP...
56 12 10 00 : MOBILIARIO DE BIBLIOTECA
56 12 11 00 : MOBILIARIO DE CLASE DE ARTE
56 12 12 00 : MOBILIARIO DE SALA DE PRIMEROS AUXILIOS
56 12 13 00 : ACCESORIOS DE INSTALACIONES EDUCATIVAS GENERALES
56 12 14 00 : MOBILIARIO DE CAFETERIA Y COMEDOR
56 12 15 00 : MOBILIARIO GENERAL DE AULA
56 12 16 00 : MOBILIARIO PARA EL TIEMPO DE DESCANSO Y OCIO CREATIVO PARA GUARDERIA I...
56 12 17 00 : MÓDULOS DE ALMACENAMIENTO GENERAL Y DE LIBROS PARA LAS AULAS
56 12 18 00 : MOBILIARIO Y ACCESORIOS DE AULAS VOCACIONALES
56 12 19 00 : MOBILIARIO DE DEMOSTRACIÓN
56 12 20 00 : MUEBLES DE LABORATORIO
56 13 15 00 : MANIQUÉS Y FORMAS
56 13 16 00 : EXHIBIDORES Y ACCESORIOS AUTO SOPORTADOS PARA MERCANCIAS
56 13 17 00 : APARATOS, ESTANTES, SISTEMAS Y ACCESORIOS PARA INSTALACION DE MERCANCIAS
70 10 15 00 : EXPLOTACIONES PESQUERAS
70 10 16 00 : VIGILANCIA PESQUERA
70 10 17 00 : INDUSTRIA Y TECNOLOGIA PESQUERA
70 10 18 00 : RECURSOS PESQUEROS
70 10 19 00 : ACUICULTURA
70 11 15 00 : PLANTAS Y ARBOLES ORNAMENTALES
70 11 17 00 : FAROS, JARUNES Y HUERTOS
70 13 15 00 : PROTECCION DEL TERRENO Y DEL SUELO
70 13 16 00 : PREPARACION DEL TERRENO Y DEL SUELO
70 13 17 00 : GESTION DEL TERRENO Y DEL SUELO



CERTIFICADO DE INSCRIPCIÓN Y CLASIFICACIÓN EN EL REGISTRO DE PROPONENTES

Fecha expedición: 11/10/2023 - 09:19:33
Recibo No. 5000822810, Valor 62000

CÓDIGO DE VERIFICACIÓN LIDPVIQK3V

Verifique el contenido y confiabilidad de este certificado, ingresando a https://sl.comerciomar.cl/verificar/plan/ta/cv.php?empresa=38 y digite el respectivo código, para que visualice la imagen generada al momento de su expedición. La verificación se puede realizar de manera limitada, durante 60 días calendario contados a partir de la fecha de su expedición.

- 70 15 18 00 : SERVICIOS DE CONSERVACIÓN FORESTAL
70 15 19 00 : RECURSOS FORESTALES
70 17 15 00 : DESARROLLO
70 17 16 00 : VIGILANCIA
70 17 17 00 : RIEGO
70 17 18 00 : SERVICIOS DE DRENAJE
71 10 15 00 : PROSPECCIÓN MINERA
71 10 16 00 : SERVICIOS MINEROS DE PERFORACIÓN Y VOLADURA
71 10 17 00 : EXTRACCIÓN
71 11 20 00 : SERVICIOS DE REGISTRAR HOYO ENCERRADO DE POZOS
71 11 21 00 : SERVICIOS DE REGISTRAR POZO DE PERFORACIÓN ABIERTA
71 11 22 00 : OTROS SERVICIOS DE REGISTRACIÓN
71 11 23 00 : SERVICIOS SISMICOS
71 12 10 00 : SERVICIOS DE BOMBLEAR CEMENTO
71 12 11 00 : SERVICIOS DE TUBERIA ADUJADA
71 12 12 00 : SERVICIOS DE EXTRACCIÓN DE MUESTRAS
71 12 13 00 : SERVICIOS DE HERRAMIENTAS BARRENOS HACIA ABAJO
71 12 14 00 : SERVICIOS DE BROCA DE BARRENA DEL CAMPO PETROLIFERO
71 12 15 00 : SERVICIOS DE MEDIDA DE PERFORACIÓN
71 12 16 00 : SERVICIOS DE PERFORACIÓN DEL POZO PETROLERO
71 12 17 00 : SERVICIOS DE PERFORACIÓN DEL POZO PETROLIFERO
71 12 18 00 : SERVICIOS DE ELEVACIÓN POR PRESION DE GAS
71 12 19 00 : SERVICIOS DE FILIJO BARRENO HACIA ABAJO
71 12 20 00 : SERVICIOS DE PERFORACIÓN DE POZO
71 12 21 00 : SERVICIOS DE CONTROL DE ARENA DEL CAMPO PETROLERO
71 12 22 00 : SERVICIOS DE PELÍCULA OLGOSA
71 12 23 00 : SERVICIOS DE POZO SUBMARINO
71 12 24 00 : SERVICIOS DE PRUEBAS DEL POZO SUBMARINO
71 12 25 00 : SERVICIOS DE CONTROL DE GAS O AGUA
71 12 26 00 : SERVICIOS DE TERMINACIÓN DEL POZO
71 12 27 00 : SERVICIOS DE MANTENIMIENTO DEL POZO
71 12 28 00 : SERVICIOS DE MONITOR DEL POZO PETROLERO
71 12 29 00 : APAREJOS DEL CAMPO PETROLIFERO
71 12 30 00 : SERVICIOS INTEGRADOS
71 15 13 00 : SERVICIOS DE INTERPRETACIÓN DEL CAMPO PETROLIFERO
71 16 10 00 : SERVICIOS DE MODELAR DEL CAMPO PETROLIFERO
71 16 11 00 : GERENCIA DE LA INGENIERIA DE PRODUCCIÓN DEL CAMPO PETROLIFERO
71 16 14 00 : SERVICIOS DE MANEJO DE PROYECTOS DEL CAMPO PETROLIFERO
71 16 15 00 : SERVICIOS DE OPERACIÓN DEL LUGAR DE LA PERFORACIÓN
71 16 16 00 : OTROS SERVICIOS DE SOPORTE PARA CAMPOS PETROLEROS
72 10 15 00 : SERVICIOS DE APOYO PARA LA CONSTRUCCIÓN
72 10 21 00 : CONTROL DE PLAGAS



CERTIFICADO DE INSCRIPCIÓN Y CLASIFICACIÓN EN EL REGISTRO DE PROPONENTES

Fecha expedición: 11/10/2023 - 09:19:33
Recibo No. 5000822810, Valor 62000

CÓDIGO DE VERIFICACIÓN LIDPVIQK3V

Verifique el contenido y confiabilidad de este certificado, ingresando a https://sl.comerciomar.cl/verificar/plan/ta/cv.php?empresa=38 y digite el respectivo código, para que visualice la imagen generada al momento de su expedición. La verificación se puede realizar de manera limitada, durante 60 días calendario contados a partir de la fecha de su expedición.

- 72 10 29 00 : SERVICIOS DE MANTENIMIENTO Y REPARACIÓN DE INSTALACIONES
72 10 31 00 : INSTALACIÓN Y REPARACIÓN DE SERVICIOS DE BANDAS TRANSPORTADORAS
72 10 33 00 : SERVICIOS DE MANTENIMIENTO Y REPARACIÓN DE INFRAESTRUCTURA
72 11 10 00 : SERVICIOS DE CONSTRUCCIÓN DE UNIDADES MULTIFAMILIARES
72 11 11 00 : SERVICIOS DE CONSTRUCCIÓN DE UNIDADES UNIFAMILIARES
72 12 10 00 : SERVICIOS DE CONSTRUCCIÓN DE EDIFICIOS MULTIFAMILIARES
72 12 11 00 : SERVICIOS DE CONSTRUCCIÓN DE EDIFICIOS INDUSTRIALES Y BODEGAS NUEVAS
72 12 12 00 : SERVICIOS DE CONSTRUCCIÓN DE EDIFICIOS COMERCIALES Y DE OFICINA
72 12 13 00 : SERVICIOS DE CONSTRUCCIÓN DE EDIFICIOS AGRÍCOLAS
72 12 13 00 : SERVICIOS DE CONSTRUCCIÓN DE TALLERES AUTOMOTRICES Y ESTACIONES DE SER...
72 12 14 00 : SERVICIOS DE CONSTRUCCIÓN DE EDIFICIOS PÚBLICOS ESPECIALIZADOS
72 12 15 00 : SERVICIOS DE CONSTRUCCIÓN DE PLANTAS INDUSTRIALES
72 14 10 00 : SERVICIOS DE CONSTRUCCIÓN DE AUTOPISTAS Y CARRETERAS
72 14 11 00 : SERVICIOS DE CONSTRUCCIÓN Y REVESTIMIENTO Y PAVIMENTACIÓN DE INFRAEST...
72 14 12 00 : SERVICIOS DE CONSTRUCCIÓN MARINA
72 14 13 00 : SERVICIO DE CONSTRUCCIÓN DE FACILIDADES ATLÉTICAS Y RECREATIVAS
72 14 14 00 : SERVICIOS DE CONSTRUCCIÓN Y REPARACIÓN DE FACILIDADES DE DETENCIÓN
72 14 15 00 : SERVICIOS DE PREPARACIÓN DE TIERRAS
72 14 16 00 : SERVICIOS DE CONSTRUCCIÓN DE SISTEMAS DE TRÁNSITO MASIVO
72 14 17 00 : SERVICIOS DE ALQUILER O ARRENDAMIENTO DE EQUIPO Y MAQUINARIA DE CONSTRU...
72 15 10 00 : SERVICIOS DE CONSTRUCCIÓN Y MANTENIMIENTO DE CAJERAS Y HORNAS
72 15 11 00 : SERVICIOS DE CONSTRUCCIÓN DE PLOMERIA
72 15 12 00 : SERVICIOS DE CONSTRUCCIÓN Y MANTENIMIENTO DE HVAC CALEFACCIÓN Y ENFERI...
72 15 13 00 : SERVICIOS DE PINTURA E INSTALACIÓN DE PAPEL DE COLGADURA
72 15 14 00 : SERVICIOS DE CONSTRUCCIÓN DE RECUBRIMIENTOS DE MUROS
72 15 15 00 : SERVICIOS DE SISTEMAS ELÉCTRICOS
72 15 16 00 : SERVICIOS DE SISTEMAS ESPECIALIZADOS DE COMUNICACIÓN
72 15 17 00 : SERVICIOS DE INSTALACIÓN DE SISTEMAS DE SEGURIDAD FÍSICA E INDUSTRIAL
72 15 18 00 : SERVICIOS DE MANTENIMIENTO Y REPARACIÓN DE INSTALACIÓN DE MÁQUINAS
72 15 19 00 : SERVICIOS DE ALBAÑILERIA Y MAPOSTERIA
72 15 20 00 : SERVICIOS DE PARETADO Y DRYWALL
72 15 21 00 : SERVICIOS ACÚSTICOS Y DE AISLAMIENTO
72 15 22 00 : SERVICIOS DE BALDOSAS TERRAZO Y MÁRMOL Y MOSAICOS
72 15 23 00 : SERVICIOS DE CARPINTERIA
72 15 24 00 : SERVICIOS DE MONTAJE E INSTALACIÓN DE VENTANAS Y PUERTAS
72 15 25 00 : SERVICIOS DE INSTALACIÓN DE PISOS
72 15 26 00 : SERVICIOS DE TECHADO Y PAREDES EXTERNAS Y LÁMINAS DE METAL
72 15 27 00 : SERVICIOS DE INSTALACIÓN Y REPARACIÓN DE CONCRETO
72 15 28 00 : SERVICIOS DE PERFORACIÓN DE POZOS DE AGUA
72 15 29 00 : SERVICIOS DE MONTAJE DE ACERO ESTRUCTURAL
72 15 30 00 : SERVICIOS DE VIDRIOS Y VENTANERIA
72 15 31 00 : SERVICIOS DE CONSTRUCCIÓN DE FACILIDADES ATLÉTICAS Y RECREATIVAS
72 15 32 00 : SERVICIOS DE RECUBRIMIENTO, IMPERMEABILIZACIÓN PROTECCIÓN CONTRA CLIM...



CERTIFICADO DE INSCRIPCIÓN Y CLASIFICACIÓN EN EL REGISTRO DE PROPONENTES

Fecha expedición: 11/10/2023 - 09:19:33
Recibo No. 5000822810, Valor 62000

CÓDIGO DE VERIFICACIÓN LIDPVIQK3V

Verifique el contenido y confiabilidad de este certificado, ingresando a https://sl.comerciomar.cl/verificar/plan/ta/cv.php?empresa=38 y digite el respectivo código, para que visualice la imagen generada al momento de su expedición. La verificación se puede realizar de manera limitada, durante 60 días calendario contados a partir de la fecha de su expedición.

- 72 15 33 00 : SERVICIOS DE MANTENIMIENTO E INSTALACIÓN DE EQUIPO DE ESTACION DE SER...
72 15 34 00 : SERVICIOS DE APAREJAMIENTO Y ANDAMIAJE
72 15 35 00 : SERVICIOS DE LIMPIEZA ESTRUCTURAL EXTERNA
72 15 36 00 : SERVICIOS DE TERMINADO INTERIOR, DOTACIÓN Y REMODELACIÓN
72 15 37 00 : SERVICIOS DE INSTALACIÓN, MANTENIMIENTO Y REPARACIÓN DE EQUIPOS Y CON...
72 15 39 00 : SERVICIO DE PREPARACIÓN DE OBRAS DE CONSTRUCCIÓN
72 15 40 00 : SERVICIOS DE EDIFICIOS ESPECIALIZADOS Y COMERCIOS
72 15 41 00 : SERVICIOS DE MANTENIMIENTO Y REPARACIÓN DE EQUIPO DE SISTEMAS DE DIST...
72 15 42 00 : SERVICIOS DE MANTENIMIENTO Y REPARACIÓN DE INSTALACIÓN DE INSTRUMENTA...
72 15 43 00 : SERVICIOS DE MANTENIMIENTO Y REPARACIÓN DE EQUIPO MOTIVO Y GENERACIÓN...
72 15 44 00 : SERVICIOS DE MANTENIMIENTO Y FABRICACIÓN DE ACCESORIOS PARA TUBERIAS
72 15 45 00 : SERVICIOS DE MANTENIMIENTO E INSTALACIÓN DE EQUIPO PESADO
73 15 15 00 : PROCESAMIENTO DE MADERA
73 12 15 00 : PROCESOS DE FUNDICIÓN Y REFINACIÓN Y FORMADO DE METALES
73 12 16 00 : TERMINACIÓN DE METALES
73 12 18 00 : SERVICIOS DE INDUSTRIA DE PRODUCTOS DE MINERALES NO METÁLICOS
73 15 17 00 : TRATAMIENTO DE MATERIALES
73 15 18 00 : SERVICIOS DE CONVERSIÓN
73 15 21 00 : SERVICIOS DE MANTENIMIENTO Y REPARACIÓN DE EQUIPO DE MANUFACTURA
73 18 10 00 : SERVICIOS DE MAQUINADO
73 18 11 00 : SERVICIOS DE REVESTIMIENTO
73 18 12 00 : SERVICIOS DE FORMADO
73 18 13 00 : SERVICIOS DE TRATAMIENTO DE CALOR
73 18 19 00 : SERVICIOS DE SOLDADURA
76 11 15 00 : SERVICIOS DE LIMPIEZA Y MANTENIMIENTO DE EDIFICIOS GENERALES Y DE OFICINAS
76 11 16 00 : SERVICIOS DE LIMPIEZA DE COMPONENTES DE EDIFICIOS
76 12 17 00 : TRATAMIENTO DE DESECHOS LÍQUIDOS
76 12 20 00 : SERVICIOS DE BASURERO
77 10 15 00 : EVALUACIÓN DE IMPACTO AMBIENTAL
77 10 16 00 : PLANEACIÓN AMBIENTAL
77 10 17 00 : SERVICIOS DE ASESORIA AMBIENTAL
77 10 18 00 : AUDITORIA AMBIENTAL
77 10 19 00 : SERVICIOS DE INVESTIGACIÓN DE CONTAMINACIÓN
77 10 20 00 : SERVICIOS DE REPORTE AMBIENTAL
77 11 15 00 : SERVICIOS DE SEGURIDAD AMBIENTAL
77 11 16 00 : REHABILITACIÓN AMBIENTAL
78 10 15 00 : TRANSPORTE DE CARGA AÉREA
78 10 16 00 : TRANSPORTE DE CARGA POR FERROCARRIL
78 10 17 00 : TRANSPORTE DE CARGA POR MAR
78 10 18 00 : TRANSPORTE DE CARGA POR CARRETERA
78 10 19 00 : TRANSPORTE DE CARGA INTERMODAL
78 10 20 00 : TRANSPORTE DE CARGA EN NAVES ESPACIALES

116



CERTIFICADO DE INSCRIPCIÓN Y CLASIFICACIÓN EN EL REGISTRO DE PROPONENTES

Fecha expedición: 11/10/2023 - 09:19:33
Recibo No. S000822810, Valor 62000

CÓDIGO DE VERIFICACIÓN IJDPYQK3V

Verifique el contenido y confiabilidad de este certificado, ingresando a https://si.comfocameras.co/visa/planilla/cv.php?empresa=38 y digite el respectivo código, para que visualice la imagen generada al momento de su expedición. La verificación se puede realizar de manera ilimitada, durante 60 días calendario contados a partir de la fecha de su expedición.

- 78 10 21 00 : SERVICIOS DE OLEODUCTOS
78 10 22 00 : SERVICIOS POSTALES DE PAQUETE Y COURRIER
78 11 15 00 : TRANSPORTE DE PASAJEROS AEREA
78 11 16 00 : TRANSPORTE DE PASAJEROS POR FERROCARRIL
78 11 17 00 : TRANSPORTE DE PASAJEROS POR MAR
78 11 18 00 : TRANSPORTE DE PASAJEROS POR CARRETERA
78 12 16 00 : SERVICIOS DE MANEJO DE MATERIALES
78 13 18 00 : RODAJE Y ALMACENAMIENTO ESPECIALIZADO
78 14 15 00 : SERVICIOS DE ORGANIZACIÓN DE TRANSPORTES
78 18 15 00 : SERVICIOS DE MANTENIMIENTO Y REPARACION DE VEHICULOS
78 18 16 00 : SERVICIOS DE PANEL Y PINTURA
78 18 17 00 : SERVICIOS DE SOPORTE DE LLENADO DE COMBUSTIBLE DE VEHICULOS Y ALMACENA...
78 18 18 00 : SERVICIOS DE MANTENIMIENTO Y REPARACIÓN DE AERONAVES
78 18 19 00 : SERVICIOS DE MANTENIMIENTO Y REPARACIÓN DE EQUIPO DE NAVEGACIÓN
80 10 16 00 : GERENCIA DE PROYECTOS
80 10 17 00 : GERENCIA INDUSTRIAL
80 11 15 00 : DESARROLLO DE RECURSOS HUMANOS
80 11 16 00 : SERVICIOS DE PERSONAL TEMPORAL
80 11 17 00 : RECLUTAMIENTO DE PERSONAL
80 13 15 00 : ALQUILER Y ARRENDAMIENTO DE PROPIEDADES O EDIFICACIONES
80 13 16 00 : VENTAS DE PROPIEDADES Y EDIFICIOS
80 13 17 00 : SERVICIOS DE CUSTODIA Y TÍTULO
80 13 18 00 : SERVICIOS DE ADMINISTRACIÓN INMOBILIARIA
80 16 15 00 : SERVICIOS DE APOYO GERENCIAL
80 16 16 00 : SUPERVISIÓN DE INSTALACIONES DE NEGOCIOS
80 16 17 00 : SERVICIOS DE RECUPERACION DE ACTIVOS
80 16 18 00 : SERVICIOS DE ALQUILER O ARRENDAMIENTO DE EQUIPO DE OFICINA
81 10 15 00 : INGENIERIA CIVIL Y ARQUITECTURA
81 10 16 00 : INGENIERIA MECANICA
81 10 17 00 : INGENIERIA ELÉCTRICA Y ELECTRÓNICA
81 10 18 00 : INGENIERIA QUIMICA
81 10 19 00 : INGENIERIA DE PETRÓLEOS Y GAS
81 10 20 00 : INGENIERIA DE MINAS
81 10 21 00 : INGENIERIA DE OCEANOS
81 10 22 00 : INGENIERIA DE TRANSPORTE
81 10 23 00 : INGENIERIA AERONAUTICA
81 10 24 00 : INGENIERIA DE TRANSMISIÓN DE ENERGIA ELÉCTRICA
81 10 25 00 : SERVICIOS DE PERMISOS
81 10 26 00 : SERVICIOS DE MUESTREO
81 10 27 00 : SERVICIOS DE DISEÑO E INGENIERIA DE SISTEMAS INSTRUMENTADOS DE CONTROL
81 11 15 00 : INGENIERIA DE SOFTWARE O HARDWARE
81 11 16 00 : PROGRAMADORES DE COMPUTADOR



CERTIFICADO DE INSCRIPCIÓN Y CLASIFICACIÓN EN EL REGISTRO DE PROPONENTES

Fecha expedición: 11/10/2023 - 09:19:33
Recibo No. S000822810, Valor 62000

CÓDIGO DE VERIFICACIÓN IJDPYQK3V

Verifique el contenido y confiabilidad de este certificado, ingresando a https://si.comfocameras.co/visa/planilla/cv.php?empresa=38 y digite el respectivo código, para que visualice la imagen generada al momento de su expedición. La verificación se puede realizar de manera ilimitada, durante 60 días calendario contados a partir de la fecha de su expedición.

- 81 11 17 00 : SISTEMAS DE MANEJO DE INFORMACIÓN MIS
81 11 18 00 : SERVICIOS DE SISTEMAS Y ADMINISTRACIÓN DE COMPONENTES DE SISTEMAS
81 11 19 00 : SISTEMAS DE RECUPERACIÓN DE INFORMACIÓN
81 11 20 00 : SERVICIOS DE DATOS
81 11 21 00 : SERVICIOS DE INTERNET
81 11 22 00 : MANTENIMIENTO Y SOPORTE DE SOFTWARE
81 11 23 00 : MANTENIMIENTO Y SOPORTE DE HARDWARE DE COMPUTADOR
81 11 24 00 : SERVICIOS DE ALQUILER O ARRENDAMIENTO DE HARDWARE DE COMPUTADOR
81 11 25 00 : SERVICIOS DE ALQUILER O ARRENDAMIENTO DE LICENCIAS DE SOFTWARE DE COMPU...
81 14 15 00 : CONTROL DE CALIDAD
81 14 16 00 : MANEJO DE CADENA DE SUMINISTROS
81 14 17 00 : PLANEACION Y CONTROL DE PRODUCCIÓN
81 14 18 00 : ADMINISTRACIÓN DE INSTALACIONES
81 14 19 00 : SERVICIOS DE INVESTIGACIÓN Y DESARROLLO DE TECNOLOGÍA MANUFACTURERA
81 15 15 00 : METEOROLOGÍA
81 15 16 00 : CARTOGRAFÍA
81 15 17 00 : GEOLOGÍA
81 15 18 00 : OCEANOGRAFÍA E HIDROLOGÍA
81 15 19 00 : GEOFÍSICA
81 16 17 00 : SERVICIOS DE TELECOMUNICACIONES
82 12 15 00 : IMPRESIÓN
82 12 17 00 : FOTOCOPIADO
82 14 15 00 : SERVICIOS DE DISEÑO ARTISTICO
83 10 15 00 : SERVICIOS DE ACUEDUCTO Y ALCANTARILLADO
83 10 16 00 : SERVICIOS DE PETRÓLEO Y GAS
83 10 18 00 : SERVICIOS ELÉCTRICOS
83 10 19 00 : CONSERVACION DE ENERGIA
83 12 15 00 : BIBLIOTECAS
84 11 15 00 : SERVICIOS CONTABLES
84 11 16 00 : SERVICIOS DE AUDITORIA
84 11 17 00 : FINANZAS CORPORATIVAS
84 11 18 00 : ASUNTOS Y PREPARACION DE IMPUESTOS
93 14 15 00 : DESARROLLO Y SERVICIOS SOCIALES
93 14 16 00 : POBLACION
93 14 17 00 : CULTURA
93 14 18 00 : EMPLEO
93 14 19 00 : DESARROLLO RURAL
93 14 20 00 : DESARROLLO URBANO
93 14 21 00 : DESARROLLO REGIONAL
95 10 15 00 : LOTES RESIDENCIALES
95 10 16 00 : LOTES COMERCIALES
95 10 17 00 : LOTES INDUSTRIALES



CERTIFICADO DE INSCRIPCIÓN Y CLASIFICACIÓN EN EL REGISTRO DE PROPONENTES

Fecha expedición: 11/10/2023 - 09:19:33
Recibo No. S000822810, Valor 62000

CÓDIGO DE VERIFICACIÓN IJDPYQK3V

Verifique el contenido y confiabilidad de este certificado, ingresando a https://si.comfocameras.co/visa/planilla/cv.php?empresa=38 y digite el respectivo código, para que visualice la imagen generada al momento de su expedición. La verificación se puede realizar de manera ilimitada, durante 60 días calendario contados a partir de la fecha de su expedición.

- 95 10 18 00 : LOTES DE TERRENOS GUBERNAMENTALES
95 10 19 00 : TIERRAS AGRICOLAS
95 11 15 00 : VÍAS DE TRÁFICO LIMITADO
95 11 16 00 : VÍAS DE TRÁFICO ABIERTO
95 12 15 00 : EDIFICIOS Y ESTRUCTURAS COMERCIALES Y DE ENTRETENIMIENTO
95 12 16 00 : EDIFICIOS Y ESTRUCTURAS DE TRANSPORTE
95 12 17 00 : EDIFICIOS Y ESTRUCTURAS PÚBLICOS
95 12 18 00 : EDIFICIOS Y ESTRUCTURAS UTILITARIOS
95 12 19 00 : EDIFICIOS Y ESTRUCTURAS EDUCACIONALES Y DE ADMINISTRACIÓN
95 12 20 00 : EDIFICIOS Y ESTRUCTURAS HOSPITALARIAS
95 12 21 00 : EDIFICIOS Y ESTRUCTURAS DE ACOMODACIONES
95 12 22 00 : EDIFICIOS Y ESTRUCTURAS DE SALUD Y DEPORTIVAS
95 12 23 00 : EDIFICIOS Y ESTRUCTURAS INDUSTRIALES
95 12 24 00 : EDIFICIOS Y ESTRUCTURAS AGRÍCOLAS Y DE CULTIVOS Y PESCA
95 12 25 00 : EDIFICIOS Y ESTRUCTURAS RELIGIOSAS
95 12 26 00 : EDIFICIOS Y ESTRUCTURAS RELIGIOSAS
95 12 27 00 : EDIFICIOS Y ESTRUCTURAS DE DEFENSA
95 13 15 00 : TARIMAS Y GRADERÍAS
95 13 16 00 : EDIFICIOS Y ESTRUCTURAS COMERCIALES E INDUSTRIALES PORTATILES
95 13 17 00 : TIENDAS CARPAS Y ESTRUCTURAS DE MEMBRANA
95 14 15 00 : EDIFICIOS Y ESTRUCTURAS PREFABRICADOS PARA CINCO
95 14 16 00 : EDIFICIOS Y ESTRUCTURAS PREFABRICADOS RESIDENCIALES
95 14 17 00 : EDIFICIOS Y ESTRUCTURAS PREFABRICADOS COMERCIALES E INDUSTRIALES
95 14 18 00 : EDIFICIOS Y ESTRUCTURAS PREFABRICADOS DE EMERGENCIA Y ALIVIO
95 14 19 00 : EDIFICIOS Y ESTRUCTURAS PREFABRICADOS MÉDICOS

ESTÁ INFORMACION FUE OBJETO DE VERIFICACIÓN DOCUMENTAL POR PARTE DE LA CAMARA DE COMERCIO DE TUNJA.

CERTIFICA:
INFORMACION FINANCIERA

QUE EN RELACIÓN A SU INFORMACIÓN FINANCIERA EL PROPONENTE REPORTÓ:

FECHA CORTE DE LA INFORMACIÓN FINANCIERA : 30/09/2021

Table with 2 columns: Description and Value. Rows include ACTIVO CORRIENTE, ACTIVO TOTAL, PASIVO CORRIENTE, PASIVO TOTAL, PATRIMONIO, UTILIDAD/PERDIDA OPERACIONAL, and GASTOS DE INTERESES.



CERTIFICADO DE INSCRIPCIÓN Y CLASIFICACIÓN EN EL REGISTRO DE PROPONENTES

Fecha expedición: 11/10/2023 - 09:19:33
Recibo No. S000822810, Valor 62000

CÓDIGO DE VERIFICACIÓN IJDPYQK3V

Verifique el contenido y confiabilidad de este certificado, ingresando a https://si.comfocameras.co/visa/planilla/cv.php?empresa=38 y digite el respectivo código, para que visualice la imagen generada al momento de su expedición. La verificación se puede realizar de manera ilimitada, durante 60 días calendario contados a partir de la fecha de su expedición.

FECHA CORTE DE LA INFORMACIÓN FINANCIERA : 31/12/2021

Table with 2 columns: Description and Value. Rows include ACTIVO CORRIENTE, ACTIVO TOTAL, PASIVO CORRIENTE, PASIVO TOTAL, PATRIMONIO, UTILIDAD/PERDIDA OPERACIONAL, and GASTOS DE INTERESES.

FECHA CORTE DE LA INFORMACIÓN FINANCIERA : 31/12/2022

Table with 2 columns: Description and Value. Rows include ACTIVO CORRIENTE, ACTIVO TOTAL, PASIVO CORRIENTE, PASIVO TOTAL, PATRIMONIO, UTILIDAD/PERDIDA OPERACIONAL, and GASTOS DE INTERESES.

CERTIFICA:
CAPACIDAD FINANCIERA

QUE EN RELACIÓN A LOS INDICADORES DE LA CAPACIDAD FINANCIERA EL PROPONENTE REPORTÓ CON CORTE A 30/09/2021

Table with 2 columns: Description and Value. Rows include INDICE DE LIQUIDEZ, INDICE DE ENDEUDAMIENTO, and RAZÓN DE COBERTURA DE INTERESES.

ESTÁ INFORMACION FUE OBJETO DE VERIFICACIÓN DOCUMENTAL POR PARTE DE LA CAMARA DE COMERCIO DE TUNJA.

QUE EN RELACIÓN A LOS INDICADORES DE LA CAPACIDAD FINANCIERA EL PROPONENTE REPORTÓ CON CORTE A 31/12/2021

Table with 2 columns: Description and Value. Rows include INDICE DE LIQUIDEZ, INDICE DE ENDEUDAMIENTO, and RAZÓN DE COBERTURA DE INTERESES.

ESTÁ INFORMACION FUE OBJETO DE VERIFICACIÓN DOCUMENTAL POR PARTE DE LA CAMARA DE COMERCIO DE TUNJA.

**CERTIFICADO DE INSCRIPCIÓN Y CLASIFICACIÓN EN EL REGISTRO DE PROPONENTES**Fecha expedición: 11/10/2023 - 09:18:33
Recibo No. 5000822810, Valor 62000

CÓDIGO DE VERIFICACIÓN LIDPYQKGN

Verifique el contenido y confiabilidad de este certificado, ingresando a <https://sl.comerciamas.co/visita/plantilla/cv.php?empresa=38> y digite el respectivo código, para que visualice la imagen generada al momento de su expedición. La verificación se puede realizar de manera limitada, durante 60 días calendario contados a partir de la fecha de su expedición.

QUE EN RELACIÓN A LOS INDICADORES DE LA CAPACIDAD FINANCIERA EL PROPONENTE REPORTÓ CON CORTE A 31/12/2022

INDICE DE LIQUIDEZ	:	35,39
INDICE DE ENDEUDAMIENTO	:	0,03
RAZÓN DE COBERTURA DE INTERESES	:	393,00

ESTA INFORMACION FUE OBJETO DE VERIFICACIÓN DOCUMENTAL POR PARTE DE LA CAMARA DE COMERCIO DE TUNJA.

**CERTIFICA:
CAPACIDAD ORGANIZACIONAL**

QUE EN RELACIÓN A LOS INDICADORES DE LA CAPACIDAD ORGANIZACIONAL EL PROPONENTE REPORTÓ CON CORTE A 30/09/2021

RENTABILIDAD DEL PATRIMONIO	:	0,13
RENTABILIDAD DEL ACTIVO	:	0,13

ESTA INFORMACION FUE OBJETO DE VERIFICACIÓN DOCUMENTAL POR PARTE DE LA CAMARA DE COMERCIO DE TUNJA.

QUE EN RELACIÓN A LOS INDICADORES DE LA CAPACIDAD ORGANIZACIONAL EL PROPONENTE REPORTÓ CON CORTE A 31/12/2021

RENTABILIDAD DEL PATRIMONIO	:	0,13
RENTABILIDAD DEL ACTIVO	:	0,13

ESTA INFORMACION FUE OBJETO DE VERIFICACIÓN DOCUMENTAL POR PARTE DE LA CAMARA DE COMERCIO DE TUNJA.

QUE EN RELACIÓN A LOS INDICADORES DE LA CAPACIDAD ORGANIZACIONAL EL PROPONENTE REPORTÓ CON CORTE A 31/12/2022

RENTABILIDAD DEL PATRIMONIO	:	0,77
RENTABILIDAD DEL ACTIVO	:	0,74

ESTA INFORMACION FUE OBJETO DE VERIFICACIÓN DOCUMENTAL POR PARTE DE LA CAMARA DE COMERCIO DE TUNJA.

**CERTIFICA:
EXPERIENCIA**

Página 41 de 284

**CERTIFICADO DE INSCRIPCIÓN Y CLASIFICACIÓN EN EL REGISTRO DE PROPONENTES**Fecha expedición: 11/10/2023 - 09:18:33
Recibo No. 5000822810, Valor 62000

CÓDIGO DE VERIFICACIÓN LIDPYQKGN

Verifique el contenido y confiabilidad de este certificado, ingresando a <https://sl.comerciamas.co/visita/plantilla/cv.php?empresa=38> y digite el respectivo código, para que visualice la imagen generada al momento de su expedición. La verificación se puede realizar de manera limitada, durante 60 días calendario contados a partir de la fecha de su expedición.

QUE EN RELACIÓN A LOS CONTRATOS EJECUTADOS EL PROPONENTE REPORTÓ:

*** EXPERIENCIA No. 1 :

NÚMERO CONSECUTIVO DEL CONTRATO:001	:	
CONTRATO CELEBRADO POR	:	2 - SOCIO / ASOCIADO
NOMBRE DEL CONTRATISTA	:	CONSORCIO IMAGE- ASURUBAL GOMEZ ESPINDOLA
NOMBRE DEL CONTRATANTE	:	MUNICIPIO DE SATIVASUR
VALOR CONTRATADO EN SIMBLV	:	1620,56
PORCENTAJE DE PARTICIPACIÓN EN EL VALOR EJECUTADO EN CASO DE CONSORCIOS Y UNIONES TEMPORALES: 10%	:	

SG FN CL PR - DESCRIPCIÓN

11 11 15 00	:	BARRO Y TIERRA
11 11 16 00	:	PIEDRA
11 11 17 00	:	ARENA
11 17 15 00	:	ACEROS BÁSICOS
11 17 17 00	:	ACEROS RÁPIDOS
15 11 15 00	:	COMBUSTIBLES GASEOSOS
15 12 18 00	:	ANTICORROSIVOS
20 10 15 00	:	EQUIPO DE CORTE
20 12 12 00	:	EQUIPO DE FRACTURAR
20 12 13 00	:	EQUIPO DE CONTROL DE ARENA
20 12 21 00	:	EQUIPO DE PERFORACIÓN
20 14 29 00	:	TANQUES Y RECIPIENTES ALMACENADORES
22 10 15 00	:	MAQUINARIA PARA TRABAJAR MADERA, PIEDRA, CERÁMICA Y SIMILARES
22 10 16 00	:	EQUIPO DE PAVIMENTACIÓN
22 10 17 00	:	COMPONENTES DE EQUIPO PESADO
22 10 19 00	:	MAQUINARIA Y ACCESORIOS DE CONSTRUCCIÓN DE EDIFICIOS
23 10 15 00	:	MAQUINARIA PARA TRABAJAR MADERA, PIEDRA, CERÁMICA Y SIMILARES
23 15 16 00	:	MAQUINARIA, EQUIPO Y SUMINISTROS PARA LA INDUSTRIA DEL CEMENTO, CERAMI...
23 19 10 00	:	MEZCLADORES POR TUBIAS
23 24 15 00	:	MAQUINAS CORTADORAS DE METALES
23 24 16 00	:	HERRAMIENTAS CORTADORAS DE METALES
23 27 14 00	:	MAQUINAS SOLDADORAS
23 27 19 00	:	SUMINISTROS PARA SOLDAR, SOLDADURA FUERTE Y SOLDADURA DÉBIT
23 28 19 00	:	MAQUINARIA Y SUMINISTROS PARA LA LIMPIEZA DEL METAL
23 30 15 00	:	MAQUINARIA, EQUIPOS Y ACCESORIOS PARA EL TRABAJO DE ALAMBRE
24 10 15 00	:	CANTONES INDUSTRIALES
24 10 16 00	:	EQUIPO DE LEAJE Y ACCESORIOS
24 11 26 00	:	CONTENEDORES PARA LÍQUIDOS
24 11 27 00	:	ESTIBAS
25 10 15 00	:	VEHÍCULOS DE TRANSPORTE DE PRODUCTOS Y MATERIALES

Página 42 de 284

**CERTIFICADO DE INSCRIPCIÓN Y CLASIFICACIÓN EN EL REGISTRO DE PROPONENTES**Fecha expedición: 11/10/2023 - 09:18:33
Recibo No. 5000822810, Valor 62000

CÓDIGO DE VERIFICACIÓN LIDPYQKGN

Verifique el contenido y confiabilidad de este certificado, ingresando a <https://sl.comerciamas.co/visita/plantilla/cv.php?empresa=38> y digite el respectivo código, para que visualice la imagen generada al momento de su expedición. La verificación se puede realizar de manera limitada, durante 60 días calendario contados a partir de la fecha de su expedición.

27 11 32 00	:	JUEGOS DE HERRAMIENTAS
30 10 15 00	:	ÁNGULOS
30 10 17 00	:	VIGAS
30 10 23 00	:	PERFILES
30 10 24 00	:	VARILLAS
30 10 28 00	:	PILOTAJE
30 10 36 00	:	PRODUCTOS ESTRUCTURALES
30 11 15 00	:	CONCRETO Y MORTEROS
30 11 16 00	:	CEMENTO Y CAL
30 11 18 00	:	AGREGADOS
30 11 19 00	:	ELEMENTOS PARA REFORZAR CONCRETO
30 12 15 00	:	DERIVADOS BITUMINOSOS
30 12 16 00	:	ASFALTOS
30 12 17 00	:	MATERIALES DE CONSTRUCCIÓN DE CAMINOS Y CARRILERAS
30 12 18 00	:	MATERIALES DE ARQUITECTURA PAISAJÍSTICA
30 12 19 00	:	MATERIALES PARA ESTABILIZACIÓN Y REFUERZO DE SUELOS
30 13 15 00	:	BLOQUES
30 13 16 00	:	LADRILLOS
30 15 15 00	:	MATERIAL PARA TEJADOS Y TECHOS
30 15 16 00	:	ACCESORIOS PARA TEJADOS
30 15 17 00	:	CANALONES DE TEJADO Y ACCESORIOS
30 15 18 00	:	MATERIALES PARA REVESTIMIENTO DE PAREDES Y EXTERIOR
30 15 19 00	:	MATERIALES Y PRODUCTOS PARA ACABADOS
30 15 20 00	:	CSPCADO
30 16 15 00	:	MATERIALES PARA ACABADOS DE PAREDES
30 16 16 00	:	MATERIALES PARA TECHOS
30 16 17 00	:	SUELOS
30 19 18 00	:	EQUIPOS Y MATERIALES PARA CONSTRUCCIONES TEMPORALES Y APOYO AL MANTENIM...
30 26 36 00	:	BARRAS DE ACERO AL CARBÓN
30 26 38 00	:	BARRAS DE ACERO DE HERRAMIENTA
30 26 39 00	:	BARRAS DE ACERO ESPECIAL
30 26 40 00	:	LÁMINAS DE ACERO AL CARBÓN
30 26 44 00	:	LINGOTES, BANDAS, PALANQUILLAS Y ALAMBRES DE AL CARBÓN
30 26 53 00	:	BARRAS DE HIERRO
31 16 15 00	:	TORNILLOS
31 16 20 00	:	CLAVOS
31 16 23 00	:	FERRETERÍA DE MONTAJE
31 16 26 00	:	GANCHOS
31 16 28 00	:	FERRETERÍA EN GENERAL
31 21 15 00	:	PINTURAS Y TAPA POROS
31 31 17 00	:	CONJUNTOS DE TUBERÍA PEGADA
39 11 17 00	:	ALUMBRADO DE EMERGENCIA

Página 43 de 284

**CERTIFICADO DE INSCRIPCIÓN Y CLASIFICACIÓN EN EL REGISTRO DE PROPONENTES**Fecha expedición: 11/10/2023 - 09:18:33
Recibo No. 5000822810, Valor 62000

CÓDIGO DE VERIFICACIÓN LIDPYQKGN

Verifique el contenido y confiabilidad de este certificado, ingresando a <https://sl.comerciamas.co/visita/plantilla/cv.php?empresa=38> y digite el respectivo código, para que visualice la imagen generada al momento de su expedición. La verificación se puede realizar de manera limitada, durante 60 días calendario contados a partir de la fecha de su expedición.

39 11 19 00	:	SEÑALIZACIÓN E ILUMINACIÓN DE EMPLAZAMIENTOS PELIGROSOS
39 11 20 00	:	PROYECTORES MÓVILES
39 12 17 00	:	FERRETERÍA ELÉCTRICA Y SUMINISTROS
40 14 17 00	:	MATERIAL DE FERRETERÍA Y ACCESORIOS
40 14 20 00	:	MANGUERAS
40 15 15 00	:	BOMBAS
40 15 16 00	:	COMPRESORES
40 16 15 00	:	FILTROS
70 13 15 00	:	PROTECCIÓN DEL TERRENO Y DEL SUELO
70 13 16 00	:	PREPARACIÓN DEL TERRENO Y DEL SUELO
70 13 17 00	:	GESTIÓN DEL TERRENO Y DEL SUELO
70 17 18 00	:	SERVICIOS DE DRENAJE
72 10 15 00	:	SERVICIOS DE APOYO PARA LA CONSTRUCCIÓN
72 10 29 00	:	SERVICIOS DE MANTENIMIENTO Y REPARACIÓN DE INSTALACIONES
72 10 33 00	:	SERVICIOS DE MANTENIMIENTO Y REPARACIÓN DE INFRAESTRUCTURA
72 14 10 00	:	SERVICIOS DE CONSTRUCCIÓN DE AUTOPISTAS Y CARRETERAS
72 14 11 00	:	SERVICIOS DE CONSTRUCCIÓN Y REVESTIMIENTO Y PAVIMENTACIÓN DE INFRAEST...
72 15 25 00	:	SERVICIOS DE INSTALACIÓN DE PISOS
83 12 15 00	:	BIBLIOTECAS
76 12 17 00	:	TRATAMIENTO DE DESECHOS LÍQUIDOS
76 12 20 00	:	SERVICIOS DE BASURERO
20 10 20 00	:	SISTEMAS DE EXPLORACIÓN Y DESARROLLO
27 11 27 00	:	HERRAMIENTAS MECÁNICAS
72 15 40 00	:	SERVICIOS DE EDIFICIOS ESPECIALIZADOS Y COMERCIOS
40 17 49 00	:	UNIONES PARA TUBOS
40 18 30 00	:	TUBERÍAS DE CAUCHO Y PLÁSTICO
27 11 21 00	:	HERRAMIENTAS DE SUJECIÓN Y FIJACIÓN
30 18 18 00	:	CABEZAS, CHORROS Y PARTES Y ACCESORIOS DE GRIFOS Y OUCHAS
30 18 15 00	:	PORCELANA SANITARIA
30 18 17 00	:	GRIFOS
30 19 15 00	:	ESCALERAS Y ANDAMIOS
30 16 24 00	:	MUROS DIVISORIOS
31 20 16 00	:	OTROS ADHESIVOS Y SELLADORES
72 15 11 00	:	SERVICIOS DE CONSTRUCCIÓN DE PLOMERÍA
72 15 20 00	:	SERVICIOS DE PAÑETADO Y DRYWALL
72 15 22 00	:	SERVICIOS DE BALDOSAS TERRAZO Y MÁRMOL Y MOSAICOS
73 18 11 00	:	SERVICIOS DE REVESTIMIENTO
30 17 15 00	:	PUERTAS
72 15 30 00	:	SERVICIOS DE VIDRIOS Y VENTANERÍA
31 21 17 00	:	ACABADOS EN GENERAL
77 10 13 00	:	AUDITORÍA AMBIENTAL
72 14 15 00	:	SERVICIOS DE PREPARACIÓN DE TIERRAS

Página 44 de 284



CERTIFICADO DE INSCRIPCIÓN Y CLASIFICACIÓN EN EL REGISTRO DE PROPONENTES

Fecha expedición: 11/10/2023 - 09:19:33
Recibo No. 5000822810, Valor 62000

CÓDIGO DE VERIFICACIÓN LIDPYQK9N

Verifique el contenido y confiabilidad de este certificado, ingresando a https://si.contecaminas.co/visita/plantilla/cv.php?empresa=38 y digite el respectivo código, para que visualice la imagen generada al momento de su expedición. La verificación se puede realizar de manera limitada, durante 60 días calendario contados a partir de la fecha de su expedición.

- 72 14 16 00 : SERVICIOS DE CONSTRUCCIÓN DE SISTEMAS DE TRÁNSITO MRSIVO
72 15 19 00 : SERVICIOS DE ALBAÑILERÍA Y MRMPOSTERÍA
72 15 27 00 : SERVICIOS DE INSTALACIÓN Y REPARACIÓN DE CONCRETO
72 15 29 00 : SERVICIOS DE MONTAJE DE ACERO ESTRUCTURAL
72 15 39 00 : SERVICIO DE PREPARACIÓN DE OBRAS DE CONSTRUCCIÓN
72 15 45 00 : SERVICIOS DE MANTENIMIENTO E INSTALACIÓN DE EQUIPO PESADO
77 10 15 00 : EVALUACIÓN DE IMPACTO AMBIENTAL
77 10 16 00 : PLANIFICACIÓN AMBIENTAL
77 10 17 00 : SERVICIOS DE ASESORÍA AMBIENTAL
78 10 18 00 : TRANSPORTE DE CARGA POR CARRETERA
80 10 16 00 : GERENCIA DE PROYECTOS
81 10 15 00 : INGENIERÍA CIVIL Y ARQUITECTURA
81 10 22 00 : INGENIERÍA DE TRANSPORTE
81 14 15 00 : CONTROL DE CALIDAD
81 14 18 00 : ADMINISTRACION DE INSTALACIONES
81 15 17 00 : GEOLOGÍA
93 14 20 00 : DESARROLLO URBANO
95 11 15 00 : VÍAS DE TRÁFICO LIMITADO
95 11 16 00 : VÍAS DE TRÁFICO ABIERTO
27 11 16 00 : HERRAMIENTAS DE PERFILAR
27 11 17 00 : LLAVES INGLÉSAS Y GUÍAS
27 11 15 00 : HERRAMIENTAS DE CORTE Y ENGRANADO Y PUNZONES
27 11 22 00 : HERRAMIENTAS DE ALBAÑILERÍA Y CONCRETO
55 12 17 00 : SEÑALIZACIÓN
80 11 16 00 : SERVICIOS DE PERSONAL TEMPORAL
78 12 16 00 : SERVICIOS DE MNEJO DE MATERIALES
83 10 15 00 : SERVICIOS DE ACUEDUCTO Y ALCANTARILLADO
20 11 16 00 : MAQUINARIA DE PERFORACIÓN Y EMPLOTACIÓN
72 14 17 00 : SERVICIOS DE ALQUILER O ARRENDAMIENTO DE EQUIPO Y MAQUINARIA DE CONSTRU...
11 16 21 00 : TEJIDOS O TELAS ESPECIALES
30 26 47 00 : ALAMBRE DE ACERO INOXIDABLE
20 12 11 00 : EQUIPO PARA CEMENTAR
72 15 37 00 : SERVICIOS DE INSTALACIÓN, MANTENIMIENTO Y REPARACIÓN DE EQUIPOS Y CON...
30 17 17 00 : PRODUCTOS DE CRISTAL
39 13 17 00 : CONDUCTOS ELÉCTRICOS, ELECTROPRODUCTOS Y CABLES AÉREOS
83 10 18 00 : SERVICIOS ELÉCTRICOS
30 13 17 00 : AZULEJOS Y BALDOSAS
70 11 15 00 : PLANTAS Y ARBOLES ORNAMENTALES
72 15 15 00 : SERVICIOS DE SISTEMAS ELÉCTRICOS
95 12 15 00 : EDIFICIOS Y ESTRUCTURAS COMERCIALES Y DE ENTRETENIMIENTO
95 12 17 00 : EDIFICIOS Y ESTRUCTURAS PÚBLICOS
30 10 29 00 : PILARES



CERTIFICADO DE INSCRIPCIÓN Y CLASIFICACIÓN EN EL REGISTRO DE PROPONENTES

Fecha expedición: 11/10/2023 - 09:19:33
Recibo No. 5000822810, Valor 62000

CÓDIGO DE VERIFICACIÓN LIDPYQK9N

Verifique el contenido y confiabilidad de este certificado, ingresando a https://si.contecaminas.co/visita/plantilla/cv.php?empresa=38 y digite el respectivo código, para que visualice la imagen generada al momento de su expedición. La verificación se puede realizar de manera limitada, durante 60 días calendario contados a partir de la fecha de su expedición.

- 12 16 49 00 : AGENTES DE IMPERMEABILIZACIÓN
20 10 16 00 : CRIBAS Y EQUIPOS DE ALIMENTACIÓN
30 14 17 00 : CAPAS DE SELLAMIENTO DE AISLAMIENTO
11 12 16 00 : MADERA
11 12 20 00 : PRODUCTOS DE MADERA DISEÑADOS
25 17 41 00 : SISTEMAS DE TEJADO
30 16 19 00 : MOLDEADO Y CARPINTERÍA MECÁNICA
72 15 23 00 : SERVICIOS DE CARPINTERÍA
72 15 26 00 : SERVICIOS DE TECHADO Y PAREDES EXTERNAS Y LÁMINAS DE METAL
72 15 32 00 : SERVICIOS DE RECUBRIMIENTO, IMPERMEABILIZACIÓN PROTECCIÓN CONTRA CLIM...
73 11 15 00 : PROCESAMIENTO DE MADERA
72 15 35 00 : SERVICIOS DE LIMPIEZA ESTRUCTURAL EXTERNA
25 17 39 00 : COMPONENTES ELÉCTRICOS
72 12 14 00 : SERVICIOS DE CONSTRUCCIÓN DE EDIFICIOS PÚBLICOS ESPECIALIZADOS
72 12 13 00 : SERVICIOS DE CONSTRUCCIÓN DE TALLERES AUTOMOTRICES Y ESTACIONES DE SER...
72 12 12 00 : SERVICIOS DE CONSTRUCCIÓN DE EDIFICIOS AGRÍCOLAS
72 12 11 00 : SERVICIOS DE CONSTRUCCIÓN DE EDIFICIOS COMERCIALES Y DE OFICINA
72 10 31 00 : INSTALACIÓN Y REPARACIÓN DE SERVICIOS DE BANDAS TRANSPORTADORAS
72 11 10 00 : SERVICIOS DE CONSTRUCCIÓN DE UNIDADES UNIFAMILIARES
72 11 11 00 : SERVICIOS DE CONSTRUCCIÓN DE UNIDADES MULTIFAMILIARES
72 12 10 00 : SERVICIOS DE CONSTRUCCIÓN DE EDIFICIOS INDUSTRIALES Y BOEGAS NUEVAS
72 12 15 00 : SERVICIOS DE CONSTRUCCIÓN DE PLANTAS INDUSTRIALES
72 14 12 00 : SERVICIOS DE CONSTRUCCIÓN MARINA
72 14 13 00 : SERVICIO DE CONSTRUCCIÓN DE FACILIDADES ATLÉTICAS Y RECREATIVAS
72 15 10 00 : SERVICIOS DE CONSTRUCCIÓN Y MANTENIMIENTO DE CALDERAS Y HORNOS
72 15 12 00 : SERVICIOS DE CONSTRUCCIÓN Y MANTENIMIENTO DE HVAC CALEFACCIÓN Y ENFRI...
72 15 13 00 : SERVICIOS DE PINTURA E INSTALACIÓN DE PAPEL DE COLGADURA

*** EXPERIENCIA No. 2 :
NÚMERO CONSECUTIVO DEL CONTRATO: 002
CONTRATO CELEBRADO POR : 2 - SOCIO / ASOCIADO
NOMBRE DEL CONTRATISTA : CONSORCIO INVERSIONES BOYACA- GOMEZ- ASDRUBAL GOMEZ ESPINDOLA
NOMBRE DEL CONTRATANTE : COREPOCHIVOR
VALOR CONTRATADO EN SMLGV : 4355,44
PORCENTAJE DE PARTICIPACIÓN EN EL VALOR EJECUTADO EN CASO DE CONSORCIOS Y UNIONES TEMPORALES: 30%

- SG FM CL PR - DESCRIPCIÓN
11 11 15 00 : BARRO Y TIERRA
11 11 16 00 : PIEDRA
11 11 17 00 : ARENA



CERTIFICADO DE INSCRIPCIÓN Y CLASIFICACIÓN EN EL REGISTRO DE PROPONENTES

Fecha expedición: 11/10/2023 - 09:19:33
Recibo No. 5000822810, Valor 62000

CÓDIGO DE VERIFICACIÓN LIDPYQK9N

Verifique el contenido y confiabilidad de este certificado, ingresando a https://si.contecaminas.co/visita/plantilla/cv.php?empresa=38 y digite el respectivo código, para que visualice la imagen generada al momento de su expedición. La verificación se puede realizar de manera limitada, durante 60 días calendario contados a partir de la fecha de su expedición.

- 11 17 15 00 : ACEROS BÁSICOS
11 17 17 00 : ACEROS RÁPIDOS
15 11 15 00 : COMBUSTIBLES GASEOSOS
15 12 18 00 : ANTICORROSIVOS
20 10 15 00 : EQUIPO DE CORTE
20 12 12 00 : EQUIPO DE FRACTURAR
20 12 13 00 : EQUIPO DE CONTROL DE ARENA
20 12 21 00 : EQUIPO DE PERFORACIÓN
20 14 29 00 : TANQUES Y RECIPIENTES ALMACENADORES
22 10 15 00 : MAQUINARIA PARA TRABAJO DE DESMONTE
22 10 16 00 : EQUIPO DE PAVIMENTACIÓN
22 10 17 00 : COMPONENTES DE EQUIPO PESADO
22 10 19 00 : MAQUINARIA Y ACCESORIOS DE CONSTRUCCIÓN DE EDIFICIOS
23 10 15 00 : MAQUINARIA PARA TRABAJAR MADERA, PIEDRA, CERÁMICA Y SIMILARES
23 15 16 00 : MAQUINARIA, EQUIPO Y SUMINISTROS PARA LA INDUSTRIA DEL CEMENTO, CERÁMI...
23 19 10 00 : MEZCLADORES POR TANCIAS
23 24 15 00 : MÁQUINAS CORTADORAS DE METALES
23 24 16 00 : HERRAMIENTAS CORTADORAS DE METALES
23 27 14 00 : MÁQUINAS SOLDADORAS
23 27 18 00 : SUMINISTROS PARA SOLDAR, SOLDADURA FUERTE Y SOLDADURA DÉBIL
23 28 19 00 : MAQUINARIA Y SUMINISTROS PARA LA LIMPIEZA DEL METAL
23 30 15 00 : MAQUINARIA, EQUIPOS Y ACCESORIOS PARA EL TRABAJO DE ALAMBRE
24 10 15 00 : CAMIONES INDUSTRIALES
24 10 16 00 : EQUIPO DE LEAJE Y ACCESORIOS
24 11 26 00 : CONTENEDORES PARA LÍQUIDOS
24 11 27 00 : ESTIBAS
25 10 16 00 : VEHÍCULOS DE TRANSPORTE DE PRODUCTOS Y MATERIALES
27 11 32 00 : JUEGOS DE HERRAMIENTAS
30 10 15 00 : ÁNGULOS
30 10 17 00 : VIGAS
30 10 23 00 : PERFILES
30 10 24 00 : VARILLAS
30 10 28 00 : FILOTAJE
30 10 36 00 : PRODUCTOS ESTRUCTURALES
30 11 15 00 : CONCRETO Y MORTEROS
30 11 16 00 : CEMENTO Y CAL
30 11 18 00 : AGREGADOS
30 11 19 00 : ELEMENTOS PARA REFORZAR CONCRETO
30 12 15 00 : DERIVADOS BITUMINOSOS
30 12 16 00 : ASFALTOS
30 12 17 00 : MATERIALES DE CONSTRUCCIÓN DE CAMINOS Y CARRILERAS
30 12 18 00 : MATERIALES DE ARQUITECTURA PAISAJÍSTICA



CERTIFICADO DE INSCRIPCIÓN Y CLASIFICACIÓN EN EL REGISTRO DE PROPONENTES

Fecha expedición: 11/10/2023 - 09:19:33
Recibo No. 5000822810, Valor 62000

CÓDIGO DE VERIFICACIÓN LIDPYQK9N

Verifique el contenido y confiabilidad de este certificado, ingresando a https://si.contecaminas.co/visita/plantilla/cv.php?empresa=38 y digite el respectivo código, para que visualice la imagen generada al momento de su expedición. La verificación se puede realizar de manera limitada, durante 60 días calendario contados a partir de la fecha de su expedición.

- 30 12 19 00 : MATERIALES PARA ESTABILIZACIÓN Y REFUERGO DE SUELOS
30 13 15 00 : ELOQUES
30 13 16 00 : LADRILLOS
30 15 13 00 : MATERIAL PARA TEJADOS Y TECHOS
30 15 16 00 : ACCESORIOS PARA TEJADOS
30 15 17 00 : CANALONES DE TEJADO Y ACCESORIOS
30 15 18 00 : MATERIALES PARA REVESTIMIENTO DE PAREDES Y EXTERIOR
30 15 19 00 : MATERIALES Y PRODUCTOS PARA ACABADOS
30 15 20 00 : CERCADO
30 16 15 00 : MATERIALES PARA ACABADOS DE PAREDES
30 16 16 00 : MATERIALES PARA TECHOS
30 16 17 00 : SUELOS
30 19 18 00 : EQUIPOS Y MATERIALES PARA CONSTRUCCIONES TEMPORALES Y APOYO AL MANTENIM...
30 26 36 00 : BARRAS DE ACERO AL CARBÓN
30 26 38 00 : BARRAS DE ACERO DE HERRAMIENTA
30 26 39 00 : BARRAS DE ACERO ESPECIAL
30 26 40 00 : LÁMINAS DE ACERO AL CARBÓN
30 26 44 00 : LINGOTES, BANDAS, PALANQUILLAS Y ALAMBRES DE AL CARBÓN
30 26 53 00 : BARRAS DE HIERRO
31 16 15 00 : TORNILLOS
31 16 20 00 : CLAVOS
31 16 23 00 : FERRETERÍA DE MONTAJE
31 16 26 00 : GANCOS
31 16 28 00 : FERRETERÍA EN GENERAL
31 21 15 00 : PINTURAS Y TAPA POROS
31 31 17 00 : CONJUNTOS DE TUBERÍA PEGADA
39 11 17 00 : ALUMBRADO DE EMERGENCIA
39 11 19 00 : SEÑALIZACIÓN E ILUMINACIÓN DE EMPLAZAMIENTOS PELIGROSOS
39 11 20 00 : PROYECTORES MÓVILES
39 12 17 00 : FERRETERÍA ELÉCTRICA Y SUMINISTROS
40 14 17 00 : MATERIAL DE FERRETERÍA Y ACCESORIOS
40 14 20 00 : MANGUERAS
40 15 15 00 : BOMBAS
40 15 16 00 : COMPRESORES
40 16 15 00 : FILTROS
70 13 15 00 : PROTECCIÓN DEL TERRENO Y DEL SUELO
70 13 16 00 : PREPARACIÓN DEL TERRENO Y DEL SUELO
76 13 17 00 : GESTIÓN DEL TERRENO Y DEL SUELO
77 17 18 00 : SERVICIOS DE DRENAJE
77 10 25 00 : SERVICIOS DE APOYO PARA LA CONSTRUCCIÓN
77 10 29 00 : SERVICIOS DE MANTENIMIENTO Y REPARACIÓN DE INSTALACIONES
77 10 33 00 : SERVICIOS DE MANTENIMIENTO Y REPARACIÓN DE INFRAESTRUCTURA



CERTIFICADO DE INSCRIPCIÓN Y CLASIFICACIÓN EN EL REGISTRO DE PROPONENTES

Fecha expedición: 11/10/2023 - 09:19:33
Recibo No. 5000822810, Valor 62000

CÓDIGO DE VERIFICACIÓN LIDPYQK6V

Verifique el contenido y confiabilidad de este certificado, ingresando a https://si.confacameras.co/ver/planilla/cv.php?empresa=38 y digite el respectivo código, para que visualice la imagen generada al momento de su expedición. La verificación se puede realizar de manera limitada, durante 60 días calendario contados a partir de la fecha de su expedición.

- 72 14 10 00 : SERVICIOS DE CONSTRUCCIÓN DE AUTOPISTAS Y CARRETERAS
72 14 11 00 : SERVICIOS DE CONSTRUCCIÓN Y REVESTIMIENTO Y PAVIMENTACIÓN DE INFRAEST...
72 15 25 00 : SERVICIOS DE INSTALACIÓN DE PISOS
83 12 15 00 : BIBLIOTECAS
76 12 17 00 : TRATAMIENTO DE DESECHOS LÍQUIDOS
76 12 20 00 : SERVICIOS DE BASURERO
20 10 20 00 : SISTEMAS DE EXPLORACIÓN Y DESARROLLO
27 11 27 00 : HERRAMIENTAS MECÁNICAS
72 15 40 00 : SERVICIOS DE EDIFICIOS ESPECIALIZADOS Y COMERCIOS
40 17 49 00 : UNIONES PARA TUBOS
40 18 30 00 : TUBERÍAS DE CAUCHO Y PLÁSTICO
27 11 21 00 : HERRAMIENTAS DE SUELECCIÓN Y FIJACIÓN
30 18 18 00 : CABEZAS, CHORROS Y PARTES Y ACCESORIOS DE GRIFOS Y DUCHAS
30 18 15 00 : PORCELANA SANITARIA
30 18 17 00 : GRIFOS
30 19 15 00 : ESCALERAS Y ANDAMIOS
30 16 24 00 : MUROS DIVISORIOS
31 20 16 00 : OTROS ADHESIVOS Y SELLADORES
72 15 11 00 : SERVICIOS DE CONSTRUCCIÓN DE PLOMERÍA
72 15 20 00 : SERVICIOS DE PAÑETADO Y DRYWALL
72 15 22 00 : SERVICIOS DE BALDOSAS TERRAZO Y MÁRMOL Y MOSAICOS
73 18 11 00 : SERVICIOS DE REVESTIMIENTO
30 17 15 00 : PUERTAS
72 15 30 00 : SERVICIOS DE VIDRIOS Y VENTANERÍA
31 21 17 00 : ACABADOS EN GENERAL
77 10 18 00 : AUDITORÍA AMBIENTAL
72 14 15 00 : SERVICIOS DE PREPARACIÓN DE TIERRAS
72 14 16 00 : SERVICIOS DE CONSTRUCCIÓN DE SISTEMAS DE TRANSITO MASIVO
72 15 19 00 : SERVICIOS DE ALBAÑILERÍA Y MAESTRÍA
72 15 27 00 : SERVICIOS DE INSTALACIÓN Y REPARACIÓN DE CONCRETO
72 15 29 00 : SERVICIOS DE MONTAJE DE ACERO ESTRUCTURAL
72 15 39 00 : SERVICIO DE PREPARACIÓN DE OBRAS DE CONSTRUCCIÓN
72 15 45 00 : SERVICIOS DE MANTENIMIENTO E INSTALACIÓN DE EQUIPO PESADO
77 10 15 00 : EVALUACIÓN DE IMPACTO AMBIENTAL
77 10 16 00 : PLANEACIÓN AMBIENTAL
77 10 17 00 : SERVICIOS DE ASESORÍA AMBIENTAL
78 10 18 00 : TRANSPORTE DE CARGA POR CARRETERA
80 10 16 00 : GERENCIA DE PROYECTOS
81 10 15 00 : INGENIERÍA CIVIL Y ARQUITECTURA
81 10 22 00 : INGENIERÍA DE TRANSPORTE
81 14 15 00 : CONTROL DE CALIDAD
81 14 18 00 : ADMINISTRACIÓN DE INSTALACIONES



CERTIFICADO DE INSCRIPCIÓN Y CLASIFICACIÓN EN EL REGISTRO DE PROPONENTES

Fecha expedición: 11/10/2023 - 09:19:33
Recibo No. 5000822810, Valor 62000

CÓDIGO DE VERIFICACIÓN LIDPYQK6V

Verifique el contenido y confiabilidad de este certificado, ingresando a https://si.confacameras.co/ver/planilla/cv.php?empresa=38 y digite el respectivo código, para que visualice la imagen generada al momento de su expedición. La verificación se puede realizar de manera limitada, durante 60 días calendario contados a partir de la fecha de su expedición.

- 81 15 17 00 : GEOLOGIA
93 14 20 00 : DESARROLLO URBANO
95 11 15 00 : VÍAS DE TRÁFICO LIMITADO
95 11 16 00 : VÍAS DE TRÁFICO ABIERTO
27 11 16 00 : HERRAMIENTAS DE PERFILAR
27 11 17 00 : LLAVES INGLESA Y GUIAS
27 11 15 00 : HERRAMIENTAS DE CORTE Y ENGARZADO Y PUNZONES
27 11 22 00 : HERRAMIENTAS DE ALBAÑILERÍA Y CONCRETO
55 12 17 00 : SEÑALIZACIÓN
80 11 16 00 : SERVICIOS DE PERSONAL TEMPORAL
78 12 16 00 : SERVICIOS DE MANEJO DE MATERIALES
83 10 15 00 : SERVICIOS DE ACUEDUCTO Y ALCANTARILLADO
20 11 16 00 : MAQUINARIA DE PERFORACIÓN Y EXPLOTACIÓN
72 14 17 00 : SERVICIOS DE ALQUILER O ARRENDAMIENTO DE EQUIPO Y MAQUINARIA DE CONSTRU...
11 16 21 00 : TELAJOS O TELAS ESPECIALES
30 26 47 00 : ALAMBRE DE ACERO INOXIDABLE
20 12 11 00 : EQUIPO PARA CEMENTAR
72 15 37 00 : SERVICIOS DE INSTALACIÓN, MANTENIMIENTO Y REPARACIÓN DE EQUIPOS Y CON...
30 17 17 00 : PRODUCTOS DE CRISTAL
39 13 17 00 : CONDUCTOS ELÉCTRICOS, ELECTRODUCTOS Y CABLES AÉREOS
83 10 18 00 : SERVICIOS ELÉCTRICOS
30 13 17 00 : AZULEJOS Y BALDOSAS
70 11 15 00 : PLANTAS Y ARBOLES ORNAMENTALES
72 15 15 00 : SERVICIOS DE SISTEMAS ELÉCTRICOS
95 12 15 00 : EDIFICIOS Y ESTRUCTURAS COMERCIALES Y DE ENTRETENIMIENTO
95 12 17 00 : EDIFICIOS Y ESTRUCTURAS PÚBLICOS
30 10 29 00 : VILLARES
12 16 49 00 : AGENTES DE IMPERMEABILIZACIÓN
20 10 16 00 : CRIBAS Y EQUIPOS DE ALIMENTACIÓN
30 14 17 00 : CAPAS DE SELLAMIENTO DE AISLAMIENTO
11 12 16 05 : MADERA
11 12 20 00 : PRODUCTOS DE MADERA DISEÑADOS
25 17 41 00 : SISTEMAS DE TEJADO
30 16 19 00 : MOLDEADO Y CARPINTERÍA MECÁNICA
72 15 23 00 : SERVICIOS DE CARPINTERÍA
72 15 26 00 : SERVICIOS DE TECHADO Y PAREDES EXTERNAS Y LÁMINAS DE METAL
72 15 32 00 : SERVICIOS DE RECUBRIMIENTO, IMPERMEABILIZACIÓN PROTECCIÓN CONTRA CLIM...
73 11 15 06 : PROCESAMIENTO DE MADERA
72 15 35 00 : SERVICIOS DE LIMPIEZA ESTRUCTURAL EXTERNA
25 17 39 00 : COMPONENTES ELÉCTRICOS
72 12 14 00 : SERVICIOS DE CONSTRUCCIÓN DE EDIFICIOS PÚBLICOS ESPECIALIZADOS
72 12 13 00 : SERVICIOS DE CONSTRUCCIÓN DE TALLERES AUTOMOTRICES Y ESTACIONES DE SER...



CERTIFICADO DE INSCRIPCIÓN Y CLASIFICACIÓN EN EL REGISTRO DE PROPONENTES

Fecha expedición: 11/10/2023 - 09:19:33
Recibo No. 5000822810, Valor 62000

CÓDIGO DE VERIFICACIÓN LIDPYQK6V

Verifique el contenido y confiabilidad de este certificado, ingresando a https://si.confacameras.co/ver/planilla/cv.php?empresa=38 y digite el respectivo código, para que visualice la imagen generada al momento de su expedición. La verificación se puede realizar de manera limitada, durante 60 días calendario contados a partir de la fecha de su expedición.

- 72 12 12 00 : SERVICIOS DE CONSTRUCCIÓN DE EDIFICIOS AGRÍCOLAS
72 12 11 00 : SERVICIOS DE CONSTRUCCIÓN DE EDIFICIOS COMERCIALES Y DE OFICINA
72 10 31 00 : INSTALACIÓN Y REPARACIÓN DE SERVICIOS DE BANDAS TRANSPORTADORAS
11 11 00 : SERVICIOS DE CONSTRUCCIÓN DE UNIDADES UNIFAMILIARES
11 11 00 : SERVICIOS DE CONSTRUCCIÓN DE UNIDADES MULTIFAMILIARES
72 12 10 00 : SERVICIOS DE CONSTRUCCIÓN DE EDIFICIOS INDUSTRIALES Y BODEGAS NUEVAS
72 12 15 00 : SERVICIOS DE CONSTRUCCIÓN DE PLANTAS INDUSTRIALES
72 12 12 00 : SERVICIOS DE CONSTRUCCIÓN MARINA
72 14 13 00 : SERVICIO DE CONSTRUCCIÓN DE FACILIDADES ATLÉTICAS Y RECREATIVAS
72 15 10 00 : SERVICIOS DE CONSTRUCCIÓN Y MANTENIMIENTO DE CALDERAS Y HORNOS
72 15 12 00 : SERVICIOS DE CONSTRUCCIÓN Y MANTENIMIENTO DE HVAC CALEFACCIÓN Y ENFR...
72 15 13 00 : SERVICIOS DE PINTURA E INSTALACIÓN DE PAPEL DE COLGADURA

*** EXPERIENCIA No. 3 :
NÚMERO CONSECUTIVO DEL CONTRATO: 003
CONTRATO CELEBRADO POR : 2 - SOCIO / ASOCIADO
NOMBRE DEL CONTRATISTA : CONSORCIO CORAGO - ASDRUBAL GOMEZ ESPINDOLA
NOMBRE DEL CONTRATANTE : DEPARTAMENTO DEL CESAR
VALOR CONTRATADO EN SMMLV : 3127,34
PORCENTAJE DE PARTICIPACIÓN EN EL VALOR EJECUTADO EN CASO DE CONSORCIOS Y UNIONES TEMPORALES: 60%

- SG PM CL PR - DESCRIPCIÓN
11 11 15 00 : BARRO Y TIERRA
11 11 16 00 : PIEDRA
11 11 17 00 : ARENA
11 17 15 00 : ACEROS BÁSICOS
11 17 17 00 : ACEROS RÁPIDOS
15 11 15 00 : COMBUSTIBLES GASEOSOS
15 12 18 00 : ANTICORROSIVOS
20 10 15 00 : EQUIPO DE CORTE
20 12 12 00 : EQUIPO DE FRACTURAR
20 12 13 00 : EQUIPO DE CONTROL DE ARENA
20 12 21 00 : EQUIPO DE PERFORACIÓN
20 14 29 00 : TANQUES Y RECIPIENTES ALMACENADORES
22 10 15 00 : MAQUINARIA PARA TRABAJO DE DESMONTE
22 10 16 00 : EQUIPO DE PAVIMENTACIÓN
22 10 17 00 : COMPONENTES DE EQUIPO PESADO
22 10 19 00 : MAQUINARIA Y ACCESORIOS DE CONSTRUCCIÓN DE EDIFICIOS
23 10 15 00 : MAQUINARIA PARA TRABAJAR MADERA, PIEDRA, CERÁMICA Y SIMILANES
23 15 16 00 : MAQUINARIA, EQUIPO Y SUMINISTROS PARA LA INDUSTRIA DEL CEMENTO, CERÁMI...
23 19 10 00 : MEZCLADORES POR TAMBAS



CERTIFICADO DE INSCRIPCIÓN Y CLASIFICACIÓN EN EL REGISTRO DE PROPONENTES

Fecha expedición: 11/10/2023 - 09:19:33
Recibo No. 5000822810, Valor 62000

CÓDIGO DE VERIFICACIÓN LIDPYQK6V

Verifique el contenido y confiabilidad de este certificado, ingresando a https://si.confacameras.co/ver/planilla/cv.php?empresa=38 y digite el respectivo código, para que visualice la imagen generada al momento de su expedición. La verificación se puede realizar de manera limitada, durante 60 días calendario contados a partir de la fecha de su expedición.

- 23 24 15 00 : MÁQUINAS CORTADORAS DE METALES
23 24 16 00 : HERRAMIENTAS CORTADORAS DE METALES
23 27 14 00 : MÁQUINAS SOLDADORAS
23 27 18 00 : SUMINISTROS PARA SOLDAR, SOLDADURA FUERTE Y SOLDADURA DÉBIL
23 28 19 00 : MAQUINARIA Y SUMINISTROS PARA LA LIMPIEZA DEL METAL
23 30 15 00 : MAQUINARIA, EQUIPOS Y ACCESORIOS PARA EL TRABAJO DE ALAMBRE
24 10 15 00 : CAMIONES INDUSTRIALES
24 10 16 00 : EQUIPO DE IZAJE Y ACCESORIOS
24 11 26 00 : CONTENEDORES PARA LÍQUIDOS
24 11 27 00 : ESTIBAS
25 10 16 00 : VEHÍCULOS DE TRANSPORTE DE PRODUCTOS Y MATERIALES
27 11 32 00 : JUEGOS DE HERRAMIENTAS
30 10 15 00 : ANGULOS
30 10 17 00 : VIGAS
30 10 23 00 : PERFILES
30 10 24 00 : VARILLAS
30 10 28 00 : PILOTAJE
30 10 36 00 : PRODUCTOS ESTRUCTURALES
30 11 15 00 : CONCRETO Y MORTEROS
30 11 16 00 : CEMENTO Y CAL
30 11 18 00 : AGREGADOS
30 11 19 00 : ELEMENTOS PARA REFORZAR CONCRETO
30 12 15 00 : DERIVADOS BITUMINOSOS
30 12 16 00 : ASFALTOS
30 12 17 00 : MATERIALES DE CONSTRUCCIÓN DE CAMINOS Y CARRILERAS
30 12 18 00 : MATERIALES DE ARQUITECTURA PAISAJÍSTICA
30 12 19 00 : MATERIALES PARA ESTABILIZACIÓN Y REFUERZO DE SUELOS
30 13 15 00 : BLOQUES
30 13 16 00 : LADRILLOS
30 15 15 00 : MATERIAL PARA TEJADOS Y TECHOS
30 15 16 00 : ACCESORIOS PARA TEJADOS
30 15 17 00 : CANALONES DE TEJADO Y ACCESORIOS
30 15 18 00 : MATERIALES PARA REVESTIMIENTO DE PAREDES Y EXTERIOR
30 15 19 00 : MATERIALES Y PRODUCTOS PARA ACABADOS
30 15 20 00 : CERCADO
30 16 15 00 : MATERIALES PARA ACABADOS DE PAREDES
30 16 16 00 : MATERIALES PARA TECHOS
30 16 17 00 : SUELOS
30 19 19 00 : EQUIPOS Y MATERIALES PARA CONSTRUCCIONES TEMPORALES Y APOYO AL MANTENIM...
30 26 36 00 : BARRAS DE ACERO AL CARBÓN
30 26 38 00 : BARRAS DE ACERO DE HERRAMIENTA
30 26 39 00 : BARRAS DE ACERO ESPECIAL

Handwritten number 118

**CERTIFICADO DE INSCRIPCIÓN Y CLASIFICACIÓN EN EL REGISTRO DE PROPONENTES**Fecha expedición: 11/10/2023 - 09:19:33
Recibo No. S000822810, Valor 62900

CÓDIGO DE VERIFICACIÓN LIDPYQK9N

Verifique el contenido y confiabilidad de este certificado, ingresando a <https://si.comfemcameras.co/ver/planilla/cv.php?empresa=38> y digite el respectivo código, para que visualice la imagen generada al momento de su expedición. La verificación se puede realizar de manera ilimitada, durante 60 días calendario contados a partir de la fecha de su expedición.

- 30 26 40 00 : LÁMINAS DE ACERO AL CARBÓN
- 30 26 44 00 : LINGOTES, BANDAS, PALANQUILLAS Y ALAMBRES DE AL CARBÓN
- 30 26 53 00 : BARRAS DE HIERRO
- 31 16 15 00 : TORNILLOS
- 31 16 20 00 : CLAVOS
- 31 16 23 00 : FERRETERÍA DE MONTAJE
- 31 16 26 00 : GANCHOS
- 31 16 28 00 : FERRETERÍA EN GENERAL
- 31 21 15 00 : PINTURAS Y TAPA POROS
- 31 31 17 00 : CONJUNTOS DE TUBERÍA PEGADA
- 39 11 17 00 : ALUMBRADO DE EMERGENCIA
- 39 11 19 00 : SEÑALIZACIÓN E ILUMINACIÓN DE EMPLAZAMIENTOS PELIGROSOS
- 39 11 20 00 : PROYECTORES MÓVILES
- 39 12 17 00 : FERRETERÍA ELÉCTRICA Y SUMINISTROS
- 40 14 17 00 : MATERIAL DE FERRETERÍA Y ACCESORIOS
- 40 14 20 00 : MANGUERAS
- 40 15 15 00 : BOMBAS
- 40 15 16 00 : COMPRESORES
- 40 16 15 00 : FILTROS
- 70 13 15 00 : PROTECCIÓN DEL TERRENO Y DEL SUELO
- 70 13 16 00 : PREPARACIÓN DEL TERRENO Y DEL SUELO
- 70 13 17 00 : GESTIÓN DEL TERRENO Y DEL SUELO
- 70 17 18 00 : SERVICIOS DE DRENAJE
- 72 10 15 00 : SERVICIOS DE APOYO PARA LA CONSTRUCCIÓN
- 72 10 29 00 : SERVICIOS DE MANTENIMIENTO Y REPARACIÓN DE INSTALACIONES
- 72 10 33 00 : SERVICIOS DE MANTENIMIENTO Y REPARACIÓN DE INFRAESTRUCTURA
- 72 14 10 00 : SERVICIOS DE CONSTRUCCIÓN DE AUTOPISTAS Y CARRETERAS
- 72 14 11 00 : SERVICIOS DE CONSTRUCCIÓN Y REVESTIMIENTO Y PAVIMENTACIÓN DE INFRAEST...
- 72 15 25 00 : SERVICIOS DE INSTALACIÓN DE PISOS
- 83 12 15 00 : BIBLIOTECAS
- 76 12 17 00 : TRATAMIENTO DE DESECHOS LÍQUIDOS
- 76 12 20 00 : SERVICIOS DE BASURERO
- 20 10 20 00 : SISTEMAS DE EXPLORACIÓN Y DESARROLLO
- 27 11 27 00 : HERRAMIENTAS MECÁNICAS
- 72 15 40 00 : SERVICIOS DE EDIFICIOS ESPECIALIZADOS Y COMERCIOS
- 40 17 49 00 : UNIONES PARA TUBOS
- 40 18 30 00 : TUBERÍAS DE CAUCHO Y PLÁSTICO
- 27 11 21 00 : HERRAMIENTAS DE SUJECCIÓN Y FIJACIÓN
- 30 18 18 00 : CABEZAS, CHORROS Y PARTES Y ACCESORIOS DE GRIFOS Y DUCHAS
- 30 18 15 00 : PORCELANA SANITARIA
- 30 18 17 00 : GRIFOS
- 30 19 15 00 : ESCALERAS Y ANDAMIOS

Página 53 de 284

**CERTIFICADO DE INSCRIPCIÓN Y CLASIFICACIÓN EN EL REGISTRO DE PROPONENTES**Fecha expedición: 11/10/2023 - 09:19:33
Recibo No. S000822810, Valor 62900

CÓDIGO DE VERIFICACIÓN LIDPYQK9N

Verifique el contenido y confiabilidad de este certificado, ingresando a <https://si.comfemcameras.co/ver/planilla/cv.php?empresa=38> y digite el respectivo código, para que visualice la imagen generada al momento de su expedición. La verificación se puede realizar de manera ilimitada, durante 60 días calendario contados a partir de la fecha de su expedición.

- 30 16 24 00 : MUROS DIVISORIOS
- 31 20 16 00 : OTROS ADHESIVOS Y SELLADORES
- 72 15 11 00 : SERVICIOS DE CONSTRUCCIÓN DE PLOMERÍA
- 72 15 20 00 : SERVICIOS DE PAÑETADO Y DRYWALL
- 72 15 22 00 : SERVICIOS DE BALDOSAS TERRAZO Y MÁRMOL Y MOSAICOS
- 73 18 11 00 : SERVICIOS DE REVESTIMIENTO
- 30 17 15 00 : PUERTAS
- 72 15 30 00 : SERVICIOS DE VIDRIOS Y VENTANERÍA
- 31 21 17 00 : ACABADOS EN GENERAL
- 77 10 18 00 : AUDITORÍA AMBIENTAL
- 72 14 15 00 : SERVICIOS DE PREPARACIÓN DE TIERRAS
- 72 14 16 00 : SERVICIOS DE CONSTRUCCIÓN DE SISTEMAS DE TRÁNSITO MASIVO
- 72 15 19 00 : SERVICIOS DE ALBAÑILERÍA Y MAESTRÍA
- 72 15 27 00 : SERVICIOS DE INSTALACIÓN Y REPARACIÓN DE CONCRETO
- 72 15 29 00 : SERVICIOS DE MONTAJE DE ACERO ESTRUCTURAL
- 72 15 39 00 : SERVICIO DE PREPARACIÓN DE OBRAS DE CONSTRUCCIÓN
- 72 15 45 00 : SERVICIOS DE MANTENIMIENTO E INSTALACIÓN DE EQUIPO PESADO
- 77 10 15 00 : EVALUACIÓN DE IMPACTO AMBIENTAL
- 77 10 16 00 : PLANEACIÓN AMBIENTAL
- 77 10 17 00 : SERVICIOS DE ASESORÍA AMBIENTAL
- 78 10 18 00 : TRANSPORTE DE CARGA POR CARRETERA
- 80 10 16 00 : GERENCIA DE PROYECTOS
- 81 10 15 00 : INGENIERÍA CIVIL Y ARQUITECTURA
- 81 10 22 00 : INGENIERÍA DE TRANSPORTE
- 81 14 15 00 : CONTROL DE CALIDAD
- 81 14 18 00 : ADMINISTRACIÓN DE INSTALACIONES
- 81 15 17 00 : GEOLOGÍA
- 93 14 20 00 : DESARROLLO URBANO
- 95 11 15 00 : VIAS DE TRÁFICO LIMITADO
- 95 11 16 00 : VIAS DE TRÁFICO ABIERTO
- 27 11 16 00 : HERRAMIENTAS DE PERFILAR
- 27 11 17 00 : LLAVES INGLÉSAS Y GUIAS
- 27 11 15 00 : HERRAMIENTAS DE CORTE Y ENGARZADO Y PUNZONES
- 27 11 22 00 : HERRAMIENTAS DE ALBAÑILERÍA Y CONCRETO
- 55 12 17 00 : SEÑALIZACIÓN
- 80 11 16 00 : SERVICIOS DE PERSONAL TEMPORAL
- 78 12 16 00 : SERVICIOS DE MANEJO DE MATERIALES
- 83 10 15 00 : SERVICIOS DE ACUEDUCTO Y ALCANTARILLADO
- 20 11 16 00 : MAQUINARIA DE PERFORACIÓN Y EXPLOTACIÓN
- 72 14 17 00 : SERVICIOS DE ALQUILER O ARRENDAMIENTO DE EQUIPO Y MAQUINARIA DE CONSTRU...
- 11 16 21 00 : TEJIDOS O TELAS ESPECIALES
- 30 26 47 00 : ALAMBRE DE ACERO INOXIDABLE

Página 54 de 284

**CERTIFICADO DE INSCRIPCIÓN Y CLASIFICACIÓN EN EL REGISTRO DE PROPONENTES**Fecha expedición: 11/10/2023 - 09:19:33
Recibo No. S000822810, Valor 62900

CÓDIGO DE VERIFICACIÓN LIDPYQK9N

Verifique el contenido y confiabilidad de este certificado, ingresando a <https://si.comfemcameras.co/ver/planilla/cv.php?empresa=38> y digite el respectivo código, para que visualice la imagen generada al momento de su expedición. La verificación se puede realizar de manera ilimitada, durante 60 días calendario contados a partir de la fecha de su expedición.

- 20 12 11 00 : EQUIPO PARA CEMENTAR
- 72 15 37 00 : SERVICIOS DE INSTALACIÓN, MANTENIMIENTO Y REPARACIÓN DE EQUIPOS Y CON...
- 30 17 17 00 : PRODUCTOS DE CRISTAL
- 39 13 17 00 : CONDUCTOS ELÉCTRICOS, ELECTRODUCTOS Y CABLES AÉREOS
- 83 10 18 00 : SERVICIOS ELÉCTRICOS
- 30 13 17 00 : AZULEJOS Y BALDOSAS
- 70 11 15 00 : PLANTAS Y ÁRBOLES ORNAMENTALES
- 72 15 36 00 : SERVICIOS DE SISTEMAS ELÉCTRICOS
- 95 12 15 00 : EDIFICIOS Y ESTRUCTURAS COMERCIALES Y DE ENTRETENIMIENTO
- 95 12 17 00 : EDIFICIOS Y ESTRUCTURAS PÚBLICAS
- 30 10 29 00 : PILARES
- 12 16 49 00 : AGENTES DE IMPERMEABILIZACIÓN
- 20 10 16 00 : CRIBAS Y EQUIPOS DE ALIMENTACIÓN
- 30 14 17 00 : CAPAS DE SELLAMIENTO DE AISLAMIENTO
- 11 12 16 00 : MADERA
- 11 12 20 00 : PRODUCTOS DE MADERA DISEÑADOS
- 25 17 41 00 : SISTEMAS DE TEJADO
- 30 16 19 00 : MOLDEADO Y CARPINTERÍA MECÁNICA
- 72 15 23 00 : SERVICIOS DE CARPINTERÍA
- 72 15 26 00 : SERVICIOS DE TECHADO Y PARQUES EXTERNOS Y LÁMINAS DE METAL
- 72 15 32 00 : SERVICIOS DE RECUBRIMIENTO, IMPERMEABILIZACIÓN PROTECCIÓN CONTRA CLIM...
- 73 11 15 00 : PROCESAMIENTO DE MADERA
- 72 15 35 00 : SERVICIOS DE LIMPIEZA ESTRUCTURAL EXTERNA
- 25 17 39 00 : COMPONENTES ELÉCTRICOS
- 72 12 14 00 : SERVICIOS DE CONSTRUCCIÓN DE EDIFICIOS PÚBLICOS ESPECIALIZADOS
- 72 12 13 00 : SERVICIOS DE CONSTRUCCIÓN DE TALLERES AUTOMOTRICES Y ESTACIONES DE SER...
- 72 12 12 00 : SERVICIOS DE CONSTRUCCIÓN DE EDIFICIOS AGRÍCOLAS
- 72 12 11 00 : SERVICIOS DE CONSTRUCCIÓN DE UNIDADES COMERCIALES Y DE OFICINA
- 72 10 31 00 : INSTALACIÓN Y REPARACIÓN DE SERVICIOS DE BANDAS TRANSPORTADORAS
- 72 11 10 00 : SERVICIOS DE CONSTRUCCIÓN DE UNIDADES UNIFAMILIARES
- 72 11 11 00 : SERVICIOS DE CONSTRUCCIÓN DE UNIDADES MULTIFAMILIARES
- 72 12 13 00 : SERVICIOS DE CONSTRUCCIÓN DE EDIFICIO INDUSTRIALES Y DESECHOS NUEVOS
- 72 12 15 00 : SERVICIOS DE CONSTRUCCIÓN DE PLANTAS INDUSTRIALES
- 72 14 12 00 : SERVICIOS DE CONSTRUCCIÓN MARINA
- 72 14 13 00 : SERVICIO DE CONSTRUCCIÓN DE FACILIDADES ATLÉTICAS Y RECREATIVAS
- 72 15 10 00 : SERVICIOS DE CONSTRUCCIÓN Y MANTENIMIENTO DE CALDERAS Y HORNOS
- 72 15 12 00 : SERVICIOS DE CONSTRUCCIÓN Y MANTENIMIENTO DE HVAC CALEFACCIÓN Y ENFR...
- 72 15 13 00 : SERVICIOS DE PINTURA E INSTALACIÓN DE PAPEL DE COLGADURA

*** EXPERIENCIA No. 4 :

NÚMERO CONSECUTIVO DEL CONTRATO: 004

CONTRATO CELEBRADO POR : 2 - SOCIO / ASOCIADO

Página 55 de 284

**CERTIFICADO DE INSCRIPCIÓN Y CLASIFICACIÓN EN EL REGISTRO DE PROPONENTES**Fecha expedición: 11/10/2023 - 09:19:33
Recibo No. S000822810, Valor 62900

CÓDIGO DE VERIFICACIÓN LIDPYQK9N

Verifique el contenido y confiabilidad de este certificado, ingresando a <https://si.comfemcameras.co/ver/planilla/cv.php?empresa=38> y digite el respectivo código, para que visualice la imagen generada al momento de su expedición. La verificación se puede realizar de manera ilimitada, durante 60 días calendario contados a partir de la fecha de su expedición.

- NOMBRE DEL CONTRATISTA : UNIÓN TEMPORAL QUINERO Y GÓMEZ -ASDRUBAL GÓMEZ
- ESTRUCTURA : UNIÓN TEMPORAL
- NOMBRE DEL CONTRATANTE : COMBOYORCA
- VALOR CONTRATADO EN SMMLV : 2154,48
- PORCENTAJE DE PARTICIPACIÓN EN EL VALOR EJECUTADO EN CASO DE CONSORCIOS Y UNIONES TEMPORALES : 30%
- 86 FM CL PR - DESCRIPCIÓN
- 11 11 15 00 : BARRO Y TIERRA
- 11 11 16 00 : PIEDRA
- 11 11 17 00 : ARENA
- 11 17 15 00 : ACEROS BÁSICOS
- 11 17 17 00 : ACEROS RÁPIDOS
- 15 11 15 00 : COMBUSTIBLES GASEOSOS
- 15 12 18 00 : ANTICORROSIVOS
- 20 10 15 00 : EQUIPO DE CORTE
- 20 12 12 00 : EQUIPO DE FRACTURAR
- 20 12 13 00 : EQUIPO DE CONTROL DE ARENA
- 20 12 21 00 : EQUIPO DE PERFORACIÓN
- 20 14 25 00 : TANQUES Y RECIDIENTES ALMACENADORES
- 22 10 15 00 : MAQUINARIA PARA TRABAJO DE DESMONTE
- 22 10 16 00 : EQUIPO DE PAVIMENTACIÓN
- 22 10 17 00 : COMPONENTES DE EQUIPO PESADO
- 22 10 19 00 : MAQUINARIA Y ACCESORIOS DE CONSTRUCCIÓN DE EDIFICIOS
- 23 10 15 00 : MAQUINARIA PARA TRABAJAR MADERA, PIEDRA, CERÁMICA Y SIMILARES
- 23 15 16 00 : MAQUINARIA, EQUIPO Y SUMINISTROS PARA LA INDUSTRIA DEL CEMENTO, CERÁMI...
- 23 19 10 00 : MEZCLADORES POR TANQUES
- 23 24 15 00 : MÁQUINAS CORTADORAS DE METALES
- 23 24 16 00 : HERRAMIENTAS CORTADORAS DE METALES
- 23 27 14 00 : MÁQUINAS SOLDADORAS
- 23 27 18 00 : SUMINISTROS PARA SOLDAR, SOLDADURA FUERTE Y SOLDADURA DÉBIL
- 23 28 22 00 : MAQUINARIA Y SUMINISTROS PARA LA LIMPIEZA DEL METAL
- 23 30 15 00 : MAQUINARIA, EQUIPOS Y ACCESORIOS PARA EL TRABAJO DE ALAMBRE
- 24 10 15 00 : CAMIONES INDUSTRIALES
- 24 10 16 00 : EQUIPO DE IZAJE Y ACCESORIOS
- 24 11 26 00 : CONTENEDORES PARA LÍQUIDOS
- 24 11 27 00 : ESTIRAS
- 25 10 16 00 : VEHÍCULOS DE TRANSPORTE DE PRODUCTOS Y MATERIALES
- 27 11 32 00 : JUEGOS DE HERRAMIENTAS
- 30 10 15 00 : ÁNGULOS
- 30 10 17 00 : VIGAS
- 30 10 23 00 : PERFILES

Página 56 de 284



CERTIFICADO DE INSCRIPCIÓN Y CLASIFICACIÓN EN EL REGISTRO DE PROPONENTES

Fecha expedición: 11/10/2023 - 09:16:33
RucHo No. 5000822810, Valor G2000

CÓDIGO DE VERIFICACIÓN (JDPYKQKIV)

Verifique el contenido y confiabilidad de este certificado, ingresando a https://si.comfuncionarsu.co/visa/planilla/cv.php?empresa=38 y digite el respectivo código, para que visualice la imagen generada al momento de su expedición. La verificación se puede realizar de manera ilimitada, durante 60 días calendario contados a partir de la fecha de su expedición.

- 30 10 24 00 : VARILLAS
30 10 28 00 : PILOTAJE
30 10 36 00 : PRODUCTOS ESTRUCTURALES
30 11 15 00 : CONCRETO Y MORTEROS
30 11 16 00 : CEMENTO Y CAL
30 11 18 00 : AGREGADOS
30 11 19 00 : ELEMENTOS PARA REFORZAR CONCRETO
30 12 15 00 : DERIVADOS BITUMINOSOS
30 12 16 00 : ASFALTOS
30 12 17 00 : MATERIALES DE CONSTRUCCIÓN DE CAMINOS Y CARRILERAS
30 12 18 00 : MATERIALES DE ARQUITECTURA PAISAJÍSTICA
30 12 19 00 : MATERIALES PARA ESTABILIZACIÓN Y REFUERZO DE SUELOS
30 13 15 00 : BLOQUES
30 13 16 00 : LADRILLOS
30 15 15 00 : MATERIAL PARA TEJADOS Y TECHOS
30 15 16 00 : ACCESORIOS PARA TEJADOS
30 15 17 00 : CANALONES DE TEJADO Y ACCESORIOS
30 15 18 00 : MATERIALES PARA REVESTIMIENTO DE PAREDES Y EXTERIOR
30 15 19 00 : MATERIALES Y PRODUCTOS PARA ACABADOS
30 15 20 00 : CERCADO
30 16 15 00 : MATERIALES PARA ACABADOS DE PAREDES
30 16 16 00 : MATERIALES PARA TECHOS
30 16 17 00 : SUELOS
30 19 18 00 : EQUIPOS Y MATERIALES PARA CONSTRUCCIONES TEMPORALES Y APOYO AL MANTENIM...
30 26 36 00 : BARRAS DE ACERO AL CARBÓN
30 26 38 00 : BARRAS DE ACERO DE HERRAMIENTA
30 26 39 00 : BARRAS DE ACERO ESPECIAL
30 26 40 00 : LÁMINAS DE ACERO AL CARBÓN
30 26 44 00 : LINGOTES, BANDAS, PALANQUILLAS Y ALAMBRES DE AL CARBÓN
30 26 53 00 : BARRAS DE HIERRO
30 16 15 00 : TORNILLOS
16 20 00 : CLAVOS
16 23 00 : FERRETERÍA DE MONTAJE
31 16 26 00 : GANCHOS
31 16 28 00 : FERRETERÍA EN GENERAL
31 21 15 00 : PINTURAS Y TAPA POROS
31 31 17 00 : CONJUNTOS DE TUBERÍA PEGADA
39 11 17 00 : ALUMBRADO DE EMERGENCIA
39 11 19 00 : SEÑALIZACIÓN E ILUMINACIÓN DE EMPLAZAMIENTOS PELIGROSOS
39 11 20 00 : PROYECTORES MÓVILES
39 12 17 00 : FERRETERÍA ELÉCTRICA Y SUMINISTROS
40 14 17 00 : MATERIAL DE FERRETERÍA Y ACCESORIOS



CERTIFICADO DE INSCRIPCIÓN Y CLASIFICACIÓN EN EL REGISTRO DE PROPONENTES

Fecha expedición: 11/10/2023 - 09:19:28
RucHo No. 5000822810, Valor G2000

CÓDIGO DE VERIFICACIÓN (JDPYKQKIV)

Verifique el contenido y confiabilidad de este certificado, ingresando a https://si.comfuncionarsu.co/visa/planilla/cv.php?empresa=38 y digite el respectivo código, para que visualice la imagen generada al momento de su expedición. La verificación se puede realizar de manera ilimitada, durante 60 días calendario contados a partir de la fecha de su expedición.

- 40 14 20 00 : MANGUERAS
40 15 15 00 : BOMBAS
40 15 16 00 : COMEFRESORES
40 16 15 00 : FILTROS
70 13 15 00 : PROTECCIÓN DEL TERRENO Y DEL SUELO
70 13 16 00 : PREPARACIÓN DEL TERRENO Y DEL SUELO
70 13 17 00 : GESTIÓN DEL TERRENO Y DEL SUELO
70 17 18 00 : SERVICIOS DE URENAJE
72 10 15 00 : SERVICIOS DE APOYO PARA LA CONSTRUCCIÓN
72 10 29 00 : SERVICIOS DE MANTENIMIENTO Y REPARACIÓN DE INSTALACIONES
72 10 33 00 : SERVICIOS DE MANTENIMIENTO Y REPARACIÓN DE INFRAESTRUCTURA
72 14 10 00 : SERVICIOS DE CONSTRUCCIÓN DE AUTOPISTAS Y CARRETERAS
72 14 11 00 : SERVICIOS DE CONSTRUCCIÓN Y REVESTIMIENTO Y PAVIMENTACIÓN DE INFRAEST...
72 15 25 00 : SERVICIOS DE INSTALACIÓN DE PISOS
83 12 15 00 : BIBLIOTECAS
76 12 17 00 : TRATAMIENTO DE DESECHOS LÍQUIDOS
76 12 20 00 : SERVICIOS DE BASUREO
20 10 20 00 : SISTEMAS DE EXPLORACIÓN Y DESARROLLO
27 11 27 00 : HERRAMIENTAS MECÁNICAS
72 15 40 00 : SERVICIOS DE EDIFICIOS ESPECIALIZADOS Y COMERCIOS
40 17 49 00 : UNIONES PARA TUBOS
40 18 30 00 : TUBERÍAS DE CAUCHO Y PLÁSTICO
27 11 21 00 : HERRAMIENTAS DE SUJECCIÓN Y FIJACIÓN
30 18 18 00 : CABEZAS, CHORROS Y PARTES Y ACCESORIOS DE GRIFOS Y DUCHAS
30 18 15 00 : PORCELANA SANITARIA
30 18 17 00 : GRIFOS
30 19 15 00 : ESCALERAS Y ANDAMIOS
30 16 24 00 : MUROS DIVISORIOS
31 20 16 00 : OTROS ADHESIVOS Y SELLADORES
72 15 11 00 : SERVICIOS DE CONSTRUCCIÓN DE PLOMERÍA
72 15 20 00 : SERVICIOS DE PASEADO Y DRYWALL
72 15 22 00 : SERVICIOS DE BALDOSAS TERRAZO Y MÁRMOL Y MOSAICOS
73 18 11 00 : SERVICIOS DE REVESTIMIENTO
30 17 15 00 : PUERTAS
72 15 30 00 : SERVICIOS DE VIDRIOS Y VENTANERÍA
31 21 17 00 : ACABADOS EN GENERAL
77 10 18 00 : AUDITORÍA AMBIENTAL
72 14 15 00 : SERVICIOS DE PREPARACIÓN DE TIERRAS
72 14 16 00 : SERVICIOS DE CONSTRUCCIÓN DE SISTEMAS DE TRÁNSITO MASIVO
72 15 19 00 : SERVICIOS DE ALBAÑILERÍA Y MANPOSTERÍA
72 15 27 00 : SERVICIOS DE INSTALACIÓN Y REPARACIÓN DE CONCRETO
72 15 29 00 : SERVICIOS DE MONTAJE DE ACERO ESTRUCTURAL



CERTIFICADO DE INSCRIPCIÓN Y CLASIFICACIÓN EN EL REGISTRO DE PROPONENTES

Fecha expedición: 11/10/2023 - 09:18:33
RucHo No. 5000822810, Valor G2000

CÓDIGO DE VERIFICACIÓN (JDPYKQKIV)

Verifique el contenido y confiabilidad de este certificado, ingresando a https://si.comfuncionarsu.co/visa/planilla/cv.php?empresa=38 y digite el respectivo código, para que visualice la imagen generada al momento de su expedición. La verificación se puede realizar de manera ilimitada, durante 60 días calendario contados a partir de la fecha de su expedición.

- 72 15 39 00 : SERVICIO DE PREPARACIÓN DE OBRAS DE CONSTRUCCIÓN
72 15 45 00 : SERVICIOS DE MANTENIMIENTO E INSTALACIÓN DE EQUIPO PESADO
77 10 15 00 : EVALUACIÓN DE IMPACTO AMBIENTAL
77 10 16 00 : PLANEACIÓN AMBIENTAL
77 10 17 00 : SERVICIOS DE ASESORÍA AMBIENTAL
77 10 18 00 : TRANSPORTE DE CARGA POR CARRETERA
80 10 16 00 : GERENCIA DE PROYECTOS
81 10 15 00 : INGENIERÍA CIVIL Y ARQUITECTURA
81 10 22 00 : INGENIERÍA DE TRANSPORTE
81 14 15 00 : CONTROL DE CALIDAD
81 14 18 00 : ADMINISTRACIÓN DE INSTALACIONES
81 15 17 00 : GEOLOGÍA
93 14 20 00 : DESARROLLO URBANO
95 11 15 00 : VÍAS DE TRÁFICO LIMITADO
95 11 16 00 : VÍAS DE TRÁFICO ABIERTO
27 11 16 00 : HERRAMIENTAS DE PERFILAR
27 11 17 00 : LLAVES INGLÉSAS Y GUIAS
27 11 15 00 : HERRAMIENTAS DE CORTE Y ENGARZADO Y PUNZONES
27 11 22 00 : HERRAMIENTAS DE ALBAÑILERÍA Y CONCRETO
55 12 17 00 : SEÑALIZACIÓN
80 11 16 00 : SERVICIOS DE PERSONAL TEMPORAL
78 12 16 00 : SERVICIOS DE MANEJO DE MATERIALES
83 10 15 00 : SERVICIOS DE ACUEDUCTO Y ALCANTARILLADO
20 11 16 00 : MAQUINARIA DE PERFORACIÓN Y EXPLORACIÓN
72 14 17 00 : SERVICIOS DE ALQUILER O ARRENDAMIENTO DE EQUIPO Y MAQUINARIA DE CONSTRU...
11 16 21 00 : TEJIDOS O TELAS ESPECIALES
30 26 47 00 : ALAMBRE DE ACERO INOXIDABLE
20 12 11 00 : EQUIPO PARA CEMENTAR
72 15 37 00 : SERVICIOS DE INSTALACIÓN, MANTENIMIENTO Y REPARACIÓN DE EQUIPOS Y CON...
30 17 17 00 : PRODUCTOS DE CRISTAL
39 13 17 00 : CONDUCTOS ELÉCTRICOS, ELECTRODUCTOS Y CABLES AÉREOS
83 10 18 00 : SERVICIOS ELÉCTRICOS
30 13 17 00 : AZULEJOS Y BALDOSAS
70 11 15 00 : PLANTAS Y ARBOLES ORNAMENTALES
72 15 15 00 : SERVICIOS DE SISTEMAS ELÉCTRICOS
95 12 15 00 : EDIFICIOS Y ESTRUCTURAS COMERCIALES Y DE ENTRETENIMIENTO
95 12 17 00 : EDIFICIOS Y ESTRUCTURAS PÚBLICOS
30 10 29 00 : PILARES
12 16 49 00 : AGENTES DE IMPERMEABILIZACIÓN
20 10 16 00 : CRIBAS Y EQUIPOS DE ALIMENTACIÓN
30 14 17 00 : CAPAS DE SELLAMIENTO DE AISLAMIENTO
11 12 16 00 : MADERA



CERTIFICADO DE INSCRIPCIÓN Y CLASIFICACIÓN EN EL REGISTRO DE PROPONENTES

Fecha expedición: 11/10/2023 - 09:18:33
RucHo No. 5000822810, Valor G2000

CÓDIGO DE VERIFICACIÓN (JDPYKQKIV)

Verifique el contenido y confiabilidad de este certificado, ingresando a https://si.comfuncionarsu.co/visa/planilla/cv.php?empresa=38 y digite el respectivo código, para que visualice la imagen generada al momento de su expedición. La verificación se puede realizar de manera ilimitada, durante 60 días calendario contados a partir de la fecha de su expedición.

- 11 12 20 00 : PRODUCTOS DE MADERA DISEÑADOS
25 17 41 00 : SISTEMAS DE TEJADO
30 16 19 00 : MOLDEADO Y CARPINTERÍA MECÁNICA
72 15 23 00 : SERVICIOS DE CARPINTERÍA
72 15 26 00 : SERVICIOS DE TECHADO Y PAREDES EXTERNAS Y LÁMINAS DE METAL
72 15 32 00 : SERVICIOS DE RECUBRIMIENTO, IMPERMEABILIZACIÓN PROTECCIÓN CONTRA CLIM...
73 11 15 00 : PROCESAMIENTO DE MADERA
72 15 35 00 : SERVICIOS DE LIMPIEZA ESTRUCTURAL EXTERNA
25 17 39 00 : COMPONENTES ELÉCTRICOS
72 12 14 00 : SERVICIOS DE CONSTRUCCIÓN DE EDIFICIOS PÚBLICOS ESPECIALIZADOS
72 12 13 00 : SERVICIOS DE CONSTRUCCIÓN DE TALLERES AUTOMOTRICES Y ESTACIONES DE SER...
72 12 12 00 : SERVICIOS DE CONSTRUCCIÓN DE EDIFICIOS AGRÍCOLAS
72 12 11 00 : SERVICIOS DE CONSTRUCCIÓN DE EDIFICIOS COMERCIALES Y DE OFICINA
72 10 31 00 : INSTALACIÓN Y REPARACIÓN DE SERVICIOS DE BANDAS TRANSPORTADORAS
72 11 10 00 : SERVICIOS DE CONSTRUCCIÓN DE UNIDADES UNIFAMILIARES
72 11 11 00 : SERVICIOS DE CONSTRUCCIÓN DE UNIDADES MULTIFAMILIARES
72 12 10 00 : SERVICIOS DE CONSTRUCCIÓN DE EDIFICIOS INDUSTRIALES Y BODEGAS NUEVAS
72 12 15 00 : SERVICIOS DE CONSTRUCCIÓN DE PLANTAS INDUSTRIALES
72 14 12 00 : SERVICIOS DE CONSTRUCCIÓN MARINA
72 14 13 00 : SERVICIO DE CONSTRUCCIÓN DE FACILIDADES ATLÉTICAS Y RECREATIVAS
72 15 10 00 : SERVICIOS DE CONSTRUCCIÓN Y MANTENIMIENTO DE CALDERAS Y HORNOS
72 15 12 00 : SERVICIOS DE CONSTRUCCIÓN Y MANTENIMIENTO DE HVAC CALEFACCIÓN Y ENFR...
72 15 13 00 : SERVICIOS DE PINTURA E INSTALACIÓN DE PAPEL DE COLGADURA

*** EXPERIENCIA No. 5 :
NÚMERO CONSECUTIVO DEL CONTRATO: 005
CONTRATO CELEBRADO POR : 2 - SOCIO / ASOCIADO
NOMBRE DEL CONTRATISTA : CONSORCIO G Y Q - ANDRUBAL GOMEZ ESPINDOLA
NOMBRE DEL CONTRATANTE : MUNICIPIO DE MOTAVITA
VALOR CONTRATADO EN S/MLV : 289,08
PORCENTAJE DE PARTICIPACIÓN EN EL VALOR EJECUTADO EN CASO DE CONSORCIOS Y UNIONES TEMPORALES: 50%

- SG FM CL PR - DESCRIPCIÓN
11 11 15 00 : BARRO Y TIERRA
11 11 16 00 : PIEDRA
11 11 17 00 : ARENA
11 17 15 00 : ACEROS BÁSICOS
11 17 17 00 : ACEROS RÁPIDOS
15 11 15 00 : COMBUSTIBLES GASEOSOS
15 12 18 00 : ANTICORROSIVOS
20 10 15 00 : EQUIPO DE CORTE



CERTIFICADO DE INSCRIPCIÓN Y CLASIFICACIÓN EN EL REGISTRO DE PROPONENTES

Fecha expedición: 11/10/2023 - 09:19:33
Recibo No. 5000822810, Valor 62000

CÓDIGO DE VERIFICACIÓN 1JDPYQK9V

Verifique el contenido y confiabilidad de este certificado, ingresando a https://si.contecmaras.co/ver/planilla/cv.php?empresa=36 y digite el respectivo código, para que visualice la imagen generada al momento de su expedición. La verificación se puede realizar de manera limitada, durante 60 días calendario contados a partir de la fecha de su expedición.

- 20 12 12 00 : EQUIPO DE FRACTURAR
20 12 13 00 : EQUIPO DE CONTROL DE ARENA
20 12 21 00 : EQUIPO DE PERFORACIÓN
20 14 29 00 : TANQUES Y RECIPIENTES ALMACENADORES
22 10 15 00 : MAQUINARIA PARA TRABAJO DE DESMONTE
22 10 16 00 : EQUIPO DE PAVIMENTACIÓN
22 10 17 00 : COMPONENTES DE EQUIPO PESADO
22 10 19 00 : MAQUINARIA Y ACCESORIOS DE CONSTRUCCIÓN DE EDIFICIOS
23 10 15 00 : MAQUINARIA PARA TRABAJAR MADERA, PIEDRA, CERÁMICA Y SIMILARES
23 15 16 00 : MAQUINARIA, EQUIPO Y SUMINISTROS PARA LA INDUSTRIA DEL CEMENTO, CERAMI...
23 19 10 00 : MEZCLADORES POR TANDAS
23 24 15 00 : MÁQUINAS CORTADORAS DE METALES
23 24 16 00 : HERRAMIENTAS CORTADORAS DE METALES
23 27 14 00 : MÁQUINAS SOLDADORAS
23 27 18 00 : SUMINISTROS PARA SOLDAR, SOLDADURA FUERTE Y SOLDADURA DÉBIL
23 28 19 00 : MAQUINARIA Y SUMINISTROS PARA LA LIMPIEZA DEL METAL
23 30 15 00 : MAQUINARIA, EQUIPOS Y ACCESORIOS PARA EL TRABAJO DE ALAMBRE
24 10 15 00 : CAMIONES INDUSTRIALES
24 10 16 00 : EQUIPO DE IZAJE Y ACCESORIOS
24 11 26 00 : CONTENEDORES PARA LÍQUIDOS
24 11 27 00 : ESTIBAS
25 10 16 00 : VEHÍCULOS DE TRANSPORTE DE PRODUCTOS Y MATERIALES
27 11 32 00 : JUEGOS DE HERRAMIENTAS
30 10 15 00 : ANGULOS
30 10 17 00 : VIGAS
30 10 23 00 : PERFILES
30 10 24 00 : VARILLAS
30 10 29 00 : PILOTAJE
30 10 36 00 : PRODUCTOS ESTRUCTURALES
30 11 15 00 : CONCRETO Y MORTEROS
30 11 16 00 : CEMENTO Y CAL
30 11 18 00 : AGREGADOS
30 11 19 00 : ELEMENTOS PARA REFORZAR CONCRETO
30 12 15 00 : DERIVADOS BITUMINOSOS
30 12 16 00 : ASFALTOS
30 12 17 00 : MATERIALES DE CONSTRUCCIÓN DE CAMINOS Y CARRILERAS
30 12 18 00 : MATERIALES DE ARQUITECTURA PAISAJÍSTICA
30 12 19 00 : MATERIALES PARA ESTABILIZACIÓN Y REFUERZO DE SUELOS
30 13 15 00 : BLOQUES
30 13 16 00 : LADRILLOS
30 15 15 00 : MATERIAL PARA TEJADOS Y TECHOS
30 15 16 00 : ACCESORIOS PARA TEJADOS



CERTIFICADO DE INSCRIPCIÓN Y CLASIFICACIÓN EN EL REGISTRO DE PROPONENTES

Fecha expedición: 11/10/2023 - 09:19:33
Recibo No. 5000822810, Valor 62000

CÓDIGO DE VERIFICACIÓN 1JDPYQK9V

Verifique el contenido y confiabilidad de este certificado, ingresando a https://si.contecmaras.co/ver/planilla/cv.php?empresa=36 y digite el respectivo código, para que visualice la imagen generada al momento de su expedición. La verificación se puede realizar de manera limitada, durante 60 días calendario contados a partir de la fecha de su expedición.

- 30 15 17 00 : CANALONES DE TEJADO Y ACCESORIOS
30 15 18 00 : MATERIALES PARA REVESTIMIENTO DE PAREDES Y EXTERIOR
30 15 19 00 : MATERIALES Y PRODUCTOS PARA ACABADOS
30 15 20 00 : CERCAJO
30 16 15 00 : MATERIALES PARA ACABADOS DE PAREDES
30 16 16 00 : MATERIALES PARA TECHOS
30 16 17 00 : SUELOS
30 19 18 00 : EQUIPOS Y MATERIALES PARA CONSTRUCCIONES TEMPORALES Y APOYO AL MANTENIM...
30 26 36 00 : BARRAS DE ACERO AL CARBÓN
30 26 38 00 : BARRAS DE ACERO DE HERRAMIENTA
30 26 39 00 : BARRAS DE ACERO ESPECIAL
30 26 40 00 : LAMINAS DE ACERO AL CARBÓN
30 26 44 00 : LINGOTES, BANDAS, PALANQUILLAS Y ALAMBRES DE AL CARBÓN
30 26 53 00 : BARRAS DE HIERRO
31 16 15 00 : TORNILLOS
31 15 20 00 : CLAVOS
31 16 23 00 : FERRETERÍA DE MONTAJE
31 16 26 00 : GANCHOS
31 16 28 00 : FERRETERÍA EN GENERAL
31 21 15 00 : PINTURAS Y TAPA POROS
31 31 17 00 : CONJUNTOS DE TUBERÍA PEGADA
32 11 17 00 : ALUMBRADO DE EMERGENCIA
32 11 19 00 : SEÑALIZACIÓN E ILUMINACIÓN DE EMPLAZAMIENTOS PELIGROSOS
32 11 20 00 : PROYECTORES MÓVILES
32 12 17 00 : FERRETERÍA ELÉCTRICA Y SUMINISTROS
40 14 17 00 : MATERIAL DE FERRETERÍA Y ACCESORIOS
40 14 20 00 : MANGUERAS
40 15 15 00 : BOMBAS
40 15 16 00 : COMPRESORES
40 16 15 00 : FILTROS
70 13 15 05 : PROTECCIÓN DEL TERRENO Y DEL SUELO
70 13 16 00 : PREPARACIÓN DEL TERRENO Y DEL SUELO
70 13 17 00 : GESTIÓN DEL TERRENO Y DEL SUELO
70 17 18 00 : SERVICIOS DE DRENAJE
72 10 15 00 : SERVICIOS DE APOYO PARA LA CONSTRUCCIÓN
72 10 29 00 : SERVICIOS DE MANTENIMIENTO Y REPARACIÓN DE INSTALACIONES
72 10 33 00 : SERVICIOS DE MANTENIMIENTO Y REPARACIÓN DE INFRAESTRUCTURA
72 14 10 00 : SERVICIOS DE CONSTRUCCIÓN DE AUTOPISTAS Y CARRETERAS
72 14 11 00 : SERVICIOS DE CONSTRUCCIÓN Y REVESTIMIENTO Y PAVIMENTACIÓN DE INFRAEST...
72 15 25 00 : SERVICIOS DE INSTALACIÓN DE FISOS
83 12 15 00 : BIBLIOTECAS
76 12 17 00 : TRATAMIENTO DE DESECHOS LÍQUIDOS



CERTIFICADO DE INSCRIPCIÓN Y CLASIFICACIÓN EN EL REGISTRO DE PROPONENTES

Fecha expedición: 11/10/2023 - 09:19:33
Recibo No. 5000822810, Valor 62000

CÓDIGO DE VERIFICACIÓN 1JDPYQK9V

Verifique el contenido y confiabilidad de este certificado, ingresando a https://si.contecmaras.co/ver/planilla/cv.php?empresa=36 y digite el respectivo código, para que visualice la imagen generada al momento de su expedición. La verificación se puede realizar de manera limitada, durante 60 días calendario contados a partir de la fecha de su expedición.

- 76 12 20 00 : SERVICIOS DE BASURERO
20 10 20 00 : SISTEMAS DE EXPLORACIÓN Y DESARROLLO
27 11 27 00 : HERRAMIENTAS MECÁNICAS
72 15 40 00 : SERVICIOS DE EDIFICIOS ESPECIALIZADOS Y COMERCIOS
40 17 49 00 : UNIONES PARA TUBOS
40 18 30 00 : TUBERÍAS DE CAUCHO Y PLÁSTICO
27 11 21 00 : HERRAMIENTAS DE SUJECCIÓN Y FIJACIÓN
30 14 18 00 : CAREZAS, CHORROS Y PARTES Y ACCESORIOS DE GRIFOS Y DICHAS
30 18 15 00 : PORCELANA SANITARIA
30 18 17 00 : GRIFOS
30 19 15 00 : ESCALERAS Y ANDAMIOS
30 16 24 00 : MUROS DIVISORIOS
31 20 16 00 : OTROS ADHESIVOS Y SELLADORES
72 15 11 00 : SERVICIOS DE CONSTRUCCIÓN DE PLOMERÍA
72 15 20 00 : SERVICIOS DE PASETADO Y DRYWALL
72 15 22 00 : SERVICIOS DE BALDOSAS TERZADO Y MÁRMOL Y MOSAICOS
73 18 11 00 : SERVICIOS DE REVESTIMIENTO
30 17 15 00 : PUERTAS
72 15 30 00 : SERVICIOS DE VIDRIOS Y VENTANERÍA
31 21 17 00 : ACABADOS EN GENERAL
77 10 18 00 : AUDITORIA AMBIENTAL
72 14 15 00 : SERVICIOS DE PREPARACIÓN DE TIERRAS
72 14 16 00 : SERVICIOS DE CONSTRUCCIÓN DE SISTEMAS DE TRÁNSITO MASIVO
72 15 19 00 : SERVICIOS DE ALBAÑILERÍA Y MAMOSTERÍA
72 15 27 00 : SERVICIOS DE INSTALACIÓN Y REPARACIÓN DE CONCRETO
72 15 29 00 : SERVICIOS DE MONTAJE DE ACERO ESTRUCTURAL
72 15 39 00 : SERVICIO DE PREPARACIÓN DE OBRAS DE CONSTRUCCIÓN
72 15 45 00 : SERVICIOS DE MANTENIMIENTO E INSTALACIÓN DE EQUIPO PESADO
77 10 15 00 : EVALUACIÓN DE IMPACTO AMBIENTAL
77 10 16 00 : PLANEACIÓN AMBIENTAL
77 10 17 00 : SERVICIOS DE ASESORÍA AMBIENTAL
78 10 18 00 : TRANSPORTE DE CARGA POR CARRETERA
80 10 16 00 : GERENCIA DE PROYECTOS
81 10 15 00 : INGENIERIA CIVIL Y ARQUITECTURA
84 10 22 00 : INGENIERIA DE TRANSPORTE
81 14 15 00 : CONTROL DE CALIDAD
81 14 18 00 : ADMINISTRACIÓN DE INSTALACIONES
81 15 17 00 : GEOLOGÍA
93 14 20 00 : DESARROLLO URBANO
95 11 15 00 : VÍAS DE TRÁFICO LIMITADO
95 11 16 00 : VÍAS DE TRÁFICO ABIERTO
27 11 16 00 : HERRAMIENTAS DE PERFILAR



CERTIFICADO DE INSCRIPCIÓN Y CLASIFICACIÓN EN EL REGISTRO DE PROPONENTES

Fecha expedición: 11/10/2023 - 09:19:33
Recibo No. 5000822810, Valor 62000

CÓDIGO DE VERIFICACIÓN 1JDPYQK9V

Verifique el contenido y confiabilidad de este certificado, ingresando a https://si.contecmaras.co/ver/planilla/cv.php?empresa=36 y digite el respectivo código, para que visualice la imagen generada al momento de su expedición. La verificación se puede realizar de manera limitada, durante 60 días calendario contados a partir de la fecha de su expedición.

- 27 11 17 00 : LLAVES INGLESAS Y GUIAS
27 11 15 00 : HERRAMIENTAS DE CORTE Y ENGRANZO Y PURIZONES
27 11 22 00 : HERRAMIENTAS DE ALBAÑILERÍA Y CONCRETO
55 12 17 00 : SEÑALIZACIÓN
80 11 16 00 : SERVICIOS DE PERSONAL TEMPORAL
78 12 14 00 : SERVICIOS DE MANEJO DE MATERIALES
83 10 15 00 : SERVICIOS DE ACUEDUCTO Y ALCANTARILLADO
20 11 16 00 : MAQUINARIA DE PERFORACIÓN Y EXPLOTACIÓN
72 14 17 00 : SERVICIOS DE ALQUILER O ARRENDAMIENTO DE EQUIPO Y MAQUINARIA DE CONSTRU...
11 16 21 00 : TEJIDOS O TELSAS ESPECIALES
30 26 47 00 : ALAMBRE DE ACERO INOXIDABLE
20 12 11 00 : EQUIPO PARA CEMENTAR
72 15 37 00 : SERVICIOS DE INSTALACIÓN, MANTENIMIENTO Y REPARACION DE EQUIPOS Y CON...
30 17 17 00 : PRODUCTOS DE CRISTAL
39 13 17 00 : CONDUCTOS ELÉCTRICOS, ELECTRODUCTOS Y CABLES AÉREOS
83 10 18 00 : SERVICIOS ELÉCTRICOS
30 13 17 00 : AZULEJOS Y BALDOSAS
70 11 15 00 : PLANTAS Y ÁRBOLES ORNAMENTALES
72 15 15 00 : SERVICIOS DE SISTEMAS ELÉCTRICOS
95 12 15 00 : EDIFICIOS Y ESTRUCTURAS COMERCIALES Y DE ENTRETENIMIENTO
95 12 17 00 : EDIFICIOS Y ESTRUCTURAS PÚBLICOS
30 10 29 00 : FILARES
12 16 49 00 : AGENTES DE IMPERMEABILIZACIÓN
20 10 16 00 : CRIBAS Y EQUIPOS DE ALIMENTACIÓN
30 14 17 00 : CAPAS DE SELLAMIENTO DE AISLAMIENTO
11 12 16 00 : MADERA
11 12 20 00 : PRODUCTOS DE MADERA DISEÑADOS
25 17 41 00 : SISTEMAS DE TEJADO
30 16 19 00 : MOLDEADO Y CARPINTERÍA MECÁNICA
72 15 23 00 : SERVICIOS DE CARPINTERÍA
72 15 26 00 : SERVICIOS DE TECHADO Y PAREDES EXTERNAS Y LÁMINAS DE METAL
72 15 32 00 : SERVICIOS DE RECUBRIMIENTO, IMPERMEABILIZACIÓN PROTECCIÓN CONTRA CLIM...
73 11 15 00 : PROCESAMIENTO DE MADERA
72 15 35 00 : SERVICIOS DE LIMPIEZA ESTRUCTURAL EXTERNA
25 17 39 00 : COMPONENTES ELÉCTRICOS
72 12 14 00 : SERVICIOS DE CONSTRUCCIÓN DE EDIFICIOS PÚBLICOS ESPECIALIZADOS
72 12 13 00 : SERVICIOS DE CONSTRUCCIÓN DE TALLERES AUTOMOTRICES Y ESTACIONES DE SER...
72 12 12 00 : SERVICIOS DE CONSTRUCCIÓN DE EDIFICIOS AGRÍCOLAS
72 12 11 00 : SERVICIOS DE CONSTRUCCIÓN DE EDIFICIOS COMERCIALES Y DE OFICINA
72 16 31 00 : INSTALACIÓN Y REPARACIÓN DE SERVICIOS DE BOMBAS TRANSPORTADORAS
72 11 10 00 : SERVICIOS DE CONSTRUCCIÓN DE UNIDADES UNIFAMILIARES
72 11 11 00 : SERVICIOS DE CONSTRUCCIÓN DE UNIDADES MULTIFAMILIARES



CERTIFICADO DE INSCRIPCIÓN Y CLASIFICACIÓN EN EL REGISTRO DE PROPONENTES

Fecha expedición: 11/10/2023 - 09:19:33
Recibo No. S000822810, Valor 62000

CÓDIGO DE VERIFICACIÓN LIDPYQK9N

Verifique el contenido y confiabilidad de este certificado, ingresando a https://si.comfocameras.co/visa/planilla/cv.php?empresa=38 y digite el respectivo código, para que visualice la imagen generada al momento de su expedición. La verificación se puede realizar de manera limitada, durante 60 días calendario contados a partir de la fecha de su expedición.

- 72 12 10 00 : SERVICIOS DE CONSTRUCCIÓN DE EDIFICIOS INDUSTRIALES Y BOVEGAS NUEVAS
72 12 15 00 : SERVICIOS DE CONSTRUCCIÓN DE PLANTAS INDUSTRIALES
72 14 12 00 : SERVICIOS DE CONSTRUCCIÓN MARINA
72 14 13 00 : SERVICIO DE CONSTRUCCIÓN DE FACILIDADES ATLÉTICAS Y RECREATIVAS
72 15 10 00 : SERVICIOS DE CONSTRUCCIÓN Y MANTENIMIENTO DE CALDERAS Y HORNOS
72 15 12 00 : SERVICIOS DE CONSTRUCCIÓN Y MANTENIMIENTO DE HVAC CALEFACCIÓN Y ENFRI...
72 15 13 00 : SERVICIOS DE PINTURA E INSTALACIÓN DE PAPEL DE COLGADURA

*** EXPERIENCIA No. 6 :

NÚMERO CONSECUTIVO DEL CONTRATO: 006
CONTRATO CELEBRADO POR : 2 - SOCIO / ASOCIADO
NOMBRE DEL CONTRATISTA : CONSORCIO SA - ASDRUBAL GOMEZ ESPINDOLA
NOMBRE DEL CONTRATANTE : ALCALDIA ARMENIA
VALOR CONTRATADO EN SMLV : 2126,06
PORCENTAJE DE PARTICIPACIÓN EN EL VALOR EJECUTADO EN CASO DE CONSORCIOS Y UNIONES TEMPORALES: 50%

SG FM CL PR - DESCRIPCIÓN

- 11 11 15 00 : BARRO Y TIERRA
11 11 16 00 : PIEDRA
11 11 17 00 : ARENA
11 17 15 00 : ACEROS BÁSICOS
11 17 17 00 : ACEROS RÁPIDOS
15 11 15 00 : COMBUSTIBLES GASEOSOS
15 12 18 00 : ANTICORROSIVOS
20 10 15 00 : EQUIPO DE CORTE
20 12 12 00 : EQUIPO DE FRACTURAR
20 12 13 00 : EQUIPO DE CONTROL DE ARENA
20 12 21 00 : EQUIPO DE PERFORACIÓN
20 14 29 00 : TANQUES Y RECIPIENTES ALMACENADORES
10 15 00 : MAQUINARIA PARA TRABAJO DE DESMONTE
10 16 00 : EQUIPO DE PAVIMENTACIÓN
10 17 00 : COMPONENTES DE EQUIPO PESADO
22 10 19 00 : MAQUINARIA Y ACCESORIOS DE CONSTRUCCIÓN DE EDIFICIOS
23 10 15 00 : MAQUINARIA PARA TRABAJAR MADERA, PIEDRA, CERÁMICA Y SIMILARES
23 15 16 00 : MAQUINARIA, EQUIPO Y SUMINISTROS PARA LA INDUSTRIA DEL CEMENTO, CERÁMI...
23 19 10 00 : MEZCLADORES POR TANDAS
23 24 15 00 : MÁQUINAS CORTADORAS DE METALES
23 24 16 00 : HERRAMIENTAS CORTADORAS DE METALES
23 27 14 00 : MÁQUINAS SOLDADORAS
23 27 18 00 : SUMINISTROS PARA SOLDAR, SOLDADURA FUERTE Y SOLDADURA DÉBIL
23 28 19 00 : MAQUINARIA Y SUMINISTROS PARA LA LIMPIEZA DEL METAL



CERTIFICADO DE INSCRIPCIÓN Y CLASIFICACIÓN EN EL REGISTRO DE PROPONENTES

Fecha expedición: 11/10/2023 - 09:19:33
Recibo No. S000822810, Valor 62000

CÓDIGO DE VERIFICACIÓN LIDPYQK9N

Verifique el contenido y confiabilidad de este certificado, ingresando a https://si.comfocameras.co/visa/planilla/cv.php?empresa=38 y digite el respectivo código, para que visualice la imagen generada al momento de su expedición. La verificación se puede realizar de manera limitada, durante 60 días calendario contados a partir de la fecha de su expedición.

- 23 30 15 00 : MAQUINARIA, EQUIPOS Y ACCESORIOS PARA EL TRABAJO DE ALAMBRE
24 10 15 00 : CANALONES INDUSTRIALES
24 10 16 00 : EQUIPO DE IZAJE Y ACCESORIOS
24 11 26 00 : CONTENEDORES PARA LÍQUIDOS
24 11 27 00 : ESTIRAS
25 10 16 00 : VEHÍCULOS DE TRANSPORTE DE PRODUCTOS Y MATERIALES
27 11 32 00 : JUEGOS DE HERRAMIENTAS
30 10 15 00 : ANCHILOS
30 10 17 00 : VIGAS
30 10 23 00 : PERFILES
30 10 24 00 : VARILLAS
30 10 26 00 : PILOTAJE
30 10 36 00 : PRODUCTOS ESTRUCTURALES
30 11 15 00 : CONCRETO Y MORTEROS
30 11 16 00 : CEMENTO Y CAL
30 11 18 00 : AGREGADOS
30 11 19 00 : ELEMENTOS PARA REFORZAR CONCRETO
30 12 15 00 : DERIVADOS BITUMINOSOS
26 12 16 00 : ASFALTOS
30 12 17 00 : MATERIALES DE CONSTRUCCIÓN DE CAMINOS Y CARRILERAS
30 12 18 00 : MATERIALES DE ARQUITECTURA PAISAJÍSTICA
30 12 19 00 : MATERIALES PARA ESTABILIZACIÓN Y REFUERZO DE SUELOS
30 13 15 00 : BLOQUES
30 13 16 00 : LADRILLOS
30 15 15 00 : MATERIAL PARA TEJADOS Y TECHOS
30 15 16 00 : ACCESORIOS PARA TEJADOS
30 15 17 00 : CANALONES DE TEJADO Y ACCESORIOS
30 15 18 00 : MATERIALES PARA REVESTIMIENTO DE PAREDES Y EXTERIOR
30 15 19 00 : MATERIALES Y PRODUCTOS PARA ACABADOS
30 15 20 00 : CERCAADO
30 16 15 00 : MATERIALES PARA ACABADOS DE PAREDES
30 16 16 00 : MATERIALES PARA TECHOS
30 16 17 00 : SUELOS
30 19 18 00 : EQUIPOS Y MATERIALES PARA CONSTRUCCIONES TEMPORALES Y APOYO AL MANTENIM...
30 26 36 00 : BARRAS DE ACERO AL CARBÓN
30 26 38 00 : BARRAS DE ACERO DE HERRAMIENTA
30 26 39 00 : BARRAS DE ACERO ESPECIAL
30 26 40 00 : LÁMINAS DE ACERO AL CARBÓN
30 26 44 00 : LINGOTES, BANDAS, PALANQUILLAS Y ALAMBRES DE AL CARBÓN
30 26 53 00 : BARRAS DE HIERRO
31 16 15 00 : TORNILLOS
31 16 20 00 : CLAVOS



CERTIFICADO DE INSCRIPCIÓN Y CLASIFICACIÓN EN EL REGISTRO DE PROPONENTES

Fecha expedición: 11/10/2023 - 09:19:33
Recibo No. S000822810, Valor 62000

CÓDIGO DE VERIFICACIÓN LIDPYQK9N

Verifique el contenido y confiabilidad de este certificado, ingresando a https://si.comfocameras.co/visa/planilla/cv.php?empresa=38 y digite el respectivo código, para que visualice la imagen generada al momento de su expedición. La verificación se puede realizar de manera limitada, durante 60 días calendario contados a partir de la fecha de su expedición.

- 31 16 23 00 : FERRETERIA DE MONTAJE
31 16 26 00 : GANCHOS
31 16 28 00 : FERRETERIA EN GENERAL
21 15 00 : PINTURAS Y TAPA POROS
31 17 00 : CONJUNTOS DE TUBERIA PEGADA
31 17 00 : ALUMBRADO DE EMERGENCIA
39 11 19 00 : SEÑALIZACIÓN E ILUMINACIÓN DE EMPLAZAMIENTOS PELIGROSOS
39 11 20 00 : PROYECTORES MÓVILES
39 12 17 00 : FERRETERIA ELÉCTRICA Y SUMINISTROS
40 14 17 00 : MATERIAL DE FERRETERIA Y ACCESORIOS
40 14 20 00 : MANGUERAS
40 15 15 00 : BOMBAS
40 15 16 00 : COMPRESORES
40 16 15 00 : FILTROS
70 13 15 00 : PROTECCIÓN DEL TERRENO Y DEL SUELO
70 13 16 00 : PREPARACIÓN DEL TERRENO Y DEL SUELO
70 13 17 00 : GESTIÓN DEL TERRENO Y DEL SUELO
70 17 18 00 : SERVICIOS DE DRENAJE
72 10 15 00 : SERVICIOS DE APOYO PARA LA CONSTRUCCIÓN
72 10 29 00 : SERVICIOS DE MANTENIMIENTO Y REPARACIÓN DE INSTALACIONES
72 10 33 00 : SERVICIOS DE MANTENIMIENTO Y REPARACIÓN DE INFRAESTRUCTURA
72 14 10 00 : SERVICIOS DE CONSTRUCCIÓN DE AUTOPISTAS Y CARRETERAS
72 14 11 00 : SERVICIOS DE CONSTRUCCIÓN Y REVESTIMIENTO DE INFRAEST...
72 15 25 00 : SERVICIOS DE INSTALACIÓN DE FISOS
83 12 15 00 : BIBLIOTECAS
76 12 17 00 : TRATAMIENTO DE DESECHOS LÍQUIDOS
76 12 20 00 : SERVICIOS DE BASURERO
20 10 20 00 : SISTEMAS DE EXPLORACIÓN Y DESARROLLO
27 11 27 00 : HERRAMIENTAS MECÁNICAS
72 15 40 00 : SERVICIOS DE EDIFICIOS ESPECIALIZADOS Y COMERCIOS
40 17 49 00 : UNIONES PARA TUBOS
40 18 30 00 : TUBERIAS DE CAUCHO Y PLÁSTICO
27 11 21 00 : HERRAMIENTAS DE SUJECIÓN Y FIJACIÓN
30 18 18 00 : CABLES, CHORROS Y PARTES Y ACCESORIOS DE GRIFOS Y UCURAS
30 18 15 00 : PORCELANA SANITARIA
30 18 17 00 : GRIFOS
30 19 15 00 : ESCALERAS Y ANDAMIOS
30 16 24 00 : MURDS DIVISORIOS
31 20 16 00 : OTROS ADHESIVOS Y SELLADORES
72 15 11 00 : SERVICIOS DE CONSTRUCCIÓN DE PLOMERIA
72 15 20 00 : SERVICIOS DE PASETADO Y DRYMALL
72 15 22 00 : SERVICIOS DE BALDOSAS TERRAZO Y MÁRMOL Y MOSAICOS



CERTIFICADO DE INSCRIPCIÓN Y CLASIFICACIÓN EN EL REGISTRO DE PROPONENTES

Fecha expedición: 11/10/2023 - 09:19:33
Recibo No. S000822810, Valor 62000

CÓDIGO DE VERIFICACIÓN LIDPYQK9N

Verifique el contenido y confiabilidad de este certificado, ingresando a https://si.comfocameras.co/visa/planilla/cv.php?empresa=38 y digite el respectivo código, para que visualice la imagen generada al momento de su expedición. La verificación se puede realizar de manera limitada, durante 60 días calendario contados a partir de la fecha de su expedición.

- 73 18 11 00 : SERVICIOS DE REVESTIMIENTO
30 17 15 00 : PUERTAS
72 15 30 00 : SERVICIOS DE VIDRIOS Y VENTANERÍA
31 21 17 00 : ACABADOS EN GENERAL
77 10 18 00 : AUDITORIA AMBIENTAL
72 14 15 00 : SERVICIOS DE PREPARACIÓN DE TIERRAS
72 14 16 00 : SERVICIOS DE CONSTRUCCIÓN DE SISTEMAS DE TRÁNSITO MASIVO
72 15 19 00 : SERVICIOS DE ALBAÑILERIA Y MAESTRERIA
72 15 27 00 : SERVICIOS DE INSTALACIÓN Y REPARACIÓN DE CONCRETO
72 15 29 00 : SERVICIOS DE MONTAJE DE ACERO ESTRUCTURAL
72 15 39 00 : SERVICIO DE PREPARACIÓN DE OBRAS DE CONSTRUCCIÓN
72 15 45 00 : SERVICIOS DE MANTENIMIENTO E INSTALACIÓN DE EQUIPO PESADO
77 10 15 00 : EVALUACIÓN DE IMPACTO AMBIENTAL
77 10 16 00 : PLANEACIÓN AMBIENTAL
77 10 17 00 : SERVICIOS DE ASESORIA AMBIENTAL
78 10 18 00 : TRANSPORTE DE CARGA POR CARRETERA
80 10 16 00 : GERENCIA DE PROYECTOS
81 10 15 00 : INGENIERIA CIVIL Y ARQUITECTURA
81 10 22 00 : INGENIERIA DE TRANSPORTE
81 14 15 00 : CONTROL DE CALIDAD
81 14 18 00 : ADMINISTRACIÓN DE INSTALACIONES
81 15 17 00 : GEOLOGIA
93 14 20 00 : DESARROLLO URBANO
95 11 15 00 : VÍAS DE TRÁFICO LIMITADO
95 11 16 00 : VÍAS DE TRÁFICO ABIERTO
27 11 16 00 : HERRAMIENTAS DE PERFILAR
27 11 17 00 : LLAVES INGLESAS Y GUIAS
27 11 15 00 : HERRAMIENTAS DE CORTE Y ENGARZADO Y PUNZONES
27 11 22 00 : HERRAMIENTAS DE ALBAÑILERIA Y CONCRETO
55 12 17 00 : SEÑALIZACIÓN
80 11 16 00 : SERVICIOS DE PERSONAL TEMPORAL
78 12 16 00 : SERVICIOS DE MANEJO DE MATERIALES
83 10 15 00 : SERVICIOS DE ACUEDUCTO Y ALCANTARILLADO
20 11 16 00 : MAQUINARIA DE PERFORACIÓN Y EXPLOTACIÓN
72 14 17 00 : SERVICIOS DE ALQUILER O ARRENDAMIENTO DE EQUIPO Y MAQUINARIA DE CONSTRU...
11 16 21 00 : TEJIDOS O TELAS ESPECIALES
30 26 47 00 : ALAMBRE DE ACERO INOXIDABLE
20 12 11 00 : EQUIPO PARA CEMENTAR
72 15 37 00 : SERVICIOS DE INSTALACIÓN, MANTENIMIENTO Y REPARACIÓN DE EQUIPOS Y CON...
30 17 17 00 : PRODUCTOS DE CRISTAL
39 13 17 00 : CONJUNTOS ELÉCTRICOS, ELECTRODUCTOS Y CABLES AÉREOS
83 10 18 00 : SERVICIOS ELÉCTRICOS

170



CERTIFICADO DE INSCRIPCIÓN Y CLASIFICACIÓN EN EL REGISTRO DE PROPONENTES

Fecha expedición: 11/10/2023 - 09:19:33
Recibo No. 5000822810, Valor 62000

CÓDIGO DE VERIFICACIÓN LIDPYKQK9V

Verifique el contenido y confiabilidad de este certificado, ingresando a https://sl.confecameras.com/ver/plan/ta/cv.php?empresa=38 y digite el respectivo código, para que visualice la imagen generada al momento de su expedición. La verificación se puede realizar de manera limitada, durante 60 días calendario contados a partir de la fecha de su expedición.

- 30 13 17 00 : AZULEJOS Y BALDOSAS
70 11 15 00 : PLANTAS Y ARBOLES ORNAMENTALES
72 15 15 00 : SERVICIOS DE SISTEMAS ELÉCTRICOS
95 12 15 00 : EDIFICIOS Y ESTRUCTURAS COMERCIALES Y DE ENTRETENIMIENTO
95 12 17 00 : EDIFICIOS Y ESTRUCTURAS PÚBLICOS
30 10 29 00 : FILARES
12 16 49 00 : AGENTES DE IMPERMEABILIZACIÓN
20 10 16 00 : CRIBAS Y EQUIPOS DE ALIMENTACIÓN
30 14 17 00 : CAPAS DE SELLAMIENTO DE AISLAMIENTO
11 12 16 00 : MADERA
11 12 20 00 : PRODUCTOS DE MADERA DISEÑADOS
25 17 41 00 : SISTEMAS DE TEJADO
30 16 19 00 : MOLDEADO Y CARPINTERÍA MECÁNICA
72 15 23 00 : SERVICIOS DE CARPINTERÍA
72 15 26 00 : SERVICIOS DE TECHADO Y PAREDES EXTERNAS Y LÁMINAS DE METAL
72 15 32 00 : SERVICIOS DE RECUBRIMIENTO, IMPERMEABILIZACIÓN PROTECCIÓN CONTRA CLIM...
73 11 15 00 : PROCESAMIENTO DE MADERA
72 15 35 00 : SERVICIOS DE LIMPIEZA ESTRUCTURAL EXTERNA
25 17 39 00 : COMPONENTES ELÉCTRICOS
72 12 14 00 : SERVICIOS DE CONSTRUCCIÓN DE EDIFICIOS PÚBLICOS ESPECIALIZADOS
72 12 13 00 : SERVICIOS DE CONSTRUCCIÓN DE TALLERES AUTOMOTRICES Y ESTACIONES DE SER...
72 12 12 00 : SERVICIOS DE CONSTRUCCIÓN DE EDIFICIOS AGRÍCOLAS
72 12 11 00 : SERVICIOS DE CONSTRUCCIÓN DE EDIFICIOS COMERCIALES Y DE OFICINA
72 10 31 00 : INSTALACIÓN Y REPARACIÓN DE SERVICIOS DE BANDAS TRANSPORTADORAS
72 11 10 00 : SERVICIOS DE CONSTRUCCIÓN DE UNIDADES UNIFAMILIARES
72 11 11 00 : SERVICIOS DE CONSTRUCCIÓN DE UNIDADES MULTIFAMILIARES
72 12 10 00 : SERVICIOS DE CONSTRUCCIÓN DE EDIFICIOS INDUSTRIALES Y BODEGAS NUEVAS
72 12 15 00 : SERVICIOS DE CONSTRUCCIÓN DE PLANTAS INDUSTRIALES
72 14 12 00 : SERVICIOS DE CONSTRUCCIÓN MARINA
72 14 13 00 : SERVICIO DE CONSTRUCCIÓN DE FACILIDADES ATLÉTICAS Y RECREATIVAS
72 15 10 00 : SERVICIOS DE CONSTRUCCIÓN Y MANTENIMIENTO DE CALDERAS Y HORNOS
72 15 12 00 : SERVICIOS DE CONSTRUCCIÓN Y MANTENIMIENTO DE HVAC CALEFACCIÓN Y ENFRI...
72 15 13 00 : SERVICIOS DE PINTURA E INSTALACIÓN DE PAPEL DE COLGADURA

*** EXPERIENCIA No. 7 :

NÚMERO CONSECUTIVO DEL CONTRATO:007

CONTRATO CELEBRADO POR :2 - SOCIO / ASOCIADO

NOMBRE DEL CONTRATISTA :CONSORCIO PALACIO PAJARITO 2010- ASDRUBAL GOMEZ ESPINDOLA

NOMBRE DEL CONTRATANTE :MUNICIPIO DE PAJARITO

VALOR CONTRATADO EN S/MLV :1717,84

PORCENTAJE DE PARTICIPACIÓN EN EL VALOR EJECUTADO EN CASO DE CONSORCIOS Y UNIONES



CERTIFICADO DE INSCRIPCIÓN Y CLASIFICACIÓN EN EL REGISTRO DE PROPONENTES

Fecha expedición: 11/10/2023 - 09:19:33
Recibo No. 5000822810, Valor 62000

CÓDIGO DE VERIFICACIÓN LIDPYKQK9V

Verifique el contenido y confiabilidad de este certificado, ingresando a https://sl.confecameras.com/ver/plan/ta/cv.php?empresa=38 y digite el respectivo código, para que visualice la imagen generada al momento de su expedición. La verificación se puede realizar de manera limitada, durante 60 días calendario contados a partir de la fecha de su expedición.

TEMPORALES: 5t

SG FM CL PR - DESCRIPCIÓN

- 11 11 15 00 : BARRO Y TIERRA
11 11 16 00 : PIEDRA
11 11 17 00 : ARENA
11 17 15 00 : ACEROS BÁSICOS
11 17 17 00 : ACEROS RÁPIDOS
15 11 15 00 : COMBUSTIBLES GASEOSOS
15 12 18 00 : ANTICORROSIVOS
20 10 15 00 : EQUIPO DE CORTE
20 12 12 00 : EQUIPO DE FRACTURAR
20 12 13 00 : EQUIPO DE CONTROL DE ARENA
20 12 21 00 : EQUIPO DE PERFORACIÓN
20 14 29 00 : TANQUES Y RECIPIENTES ALMACENADORES
22 10 15 00 : MAQUINARIA PARA TRABAJO DE DESMONTE
22 10 16 00 : EQUIPO DE PAVIMENTACIÓN
22 10 17 00 : COMPONENTES DE EQUIPO PESADO
22 10 19 00 : MAQUINARIA Y ACCESORIOS DE CONSTRUCCIÓN DE EDIFICIOS
23 10 15 00 : MAQUINARIA PARA TRABAJAR MADERA, PIEDRA, CERÁMICA Y SIMILARES
23 15 16 00 : MAQUINARIA, EQUIPO Y SUMINISTROS PARA LA INDUSTRIA DEL CEMENTO, CERÁMI...
23 19 10 00 : MEZCLADORES POR TANDAS
23 24 15 00 : MÁQUINAS CORTADORAS DE METALES
23 24 16 00 : HERRAMIENTAS CORTADORAS DE METALES
23 27 14 00 : MÁQUINAS SOLDADORAS
23 27 18 00 : SUMINISTROS PARA SOLDAR, SOLDADURA FUERTE Y SOLDADURA DÉBIL
23 28 19 00 : MAQUINARIA Y SUMINISTROS PARA LA LIMPIEZA DEL METAL
23 30 15 00 : MAQUINARIA, EQUIPOS Y ACCESORIOS PARA EL TRABAJO DE ALAMBRE
24 10 15 00 : CAMIONES INDUSTRIALES
24 10 16 00 : EQUIPO DE IZAJE Y ACCESORIOS
24 11 26 00 : CONTENEDORES PARA LÍQUIDOS
24 11 27 00 : ESTIBAS
25 10 16 00 : VEHÍCULOS DE TRANSPORTE DE PRODUCTOS Y MATERIALES
27 11 32 00 : JUEGOS DE HERRAMIENTAS
30 10 15 00 : ÁNGULOS
30 10 17 00 : VIGAS
30 10 23 00 : PERFILES
30 10 24 00 : VARILLAS
30 10 26 00 : PILOTAJE
30 10 36 00 : PRODUCTOS ESTRUCTURALES
30 11 15 00 : CONCRETO Y MORTEROS
30 11 16 00 : CEMENTO Y CAL



CERTIFICADO DE INSCRIPCIÓN Y CLASIFICACIÓN EN EL REGISTRO DE PROPONENTES

Fecha expedición: 11/10/2023 - 09:19:33
Recibo No. 5000822810, Valor 62000

CÓDIGO DE VERIFICACIÓN LIDPYKQK9V

Verifique el contenido y confiabilidad de este certificado, ingresando a https://sl.confecameras.com/ver/plan/ta/cv.php?empresa=38 y digite el respectivo código, para que visualice la imagen generada al momento de su expedición. La verificación se puede realizar de manera limitada, durante 60 días calendario contados a partir de la fecha de su expedición.

- 30 11 18 00 : AGREGADOS
30 11 19 00 : ELEMENTOS PARA REFORZAR CONCRETO
30 12 15 00 : DERIVADOS BITUMINOSOS
30 12 16 00 : ASFALTOS
30 12 17 00 : MATERIALES DE CONSTRUCCIÓN DE CAMINOS Y CARRILERAS
30 12 18 00 : MATERIALES DE ARQUITECTURA PAISAJÍSTICA
30 12 19 00 : MATERIALES PARA ESTABILIZACIÓN Y REFUERZO DE SUELOS
30 13 15 30 : BLOQUES
30 13 16 00 : LADRILLOS
30 15 15 00 : MATERIAL PARA TEJADOS Y TECHOS
30 15 16 00 : ACCESORIOS PARA TEJADOS
30 15 17 00 : CANALONES DE TEJADO Y ACCESORIOS
30 15 18 00 : MATERIALES PARA REVESTIMIENTO DE PAREDES Y EXTERIOR
30 15 19 00 : MATERIALES Y PRODUCTOS PARA ACABADOS
30 15 20 00 : CERCAJO
30 16 15 00 : MATERIALES PARA ACABADOS DE PAREDES
30 16 16 00 : MATERIALES PARA TECHOS
30 16 17 00 : SUELOS
30 19 18 00 : EQUIPOS Y MATERIALES PARA CONSTRUCCIONES TEMPORALES Y APOYO AL MANTENIM...
30 26 36 00 : BARRAS DE ACERO AL CARBÓN
30 26 38 00 : BARRAS DE ACERO DE HERRAMIENTA
30 26 39 09 : BARRAS DE ACERO ESPECIAL
30 26 40 00 : LÁMINAS DE ACERO AL CARBÓN
30 26 44 00 : LINGOTES, BANUAS, PALANQUILLAS Y ALAMBRES DE AL CARBÓN
30 26 53 00 : BARRAS DE HIERRO
31 16 15 00 : TORNILLOS
31 16 20 00 : CLAVOS
31 16 23 00 : FERRETERÍA DE MONTAJE
31 16 26 00 : GANCHOS
31 16 28 00 : FERRETERÍA EN GENERAL
31 21 15 00 : PINTURAS Y TAPA POROS
31 31 17 00 : CONJUNTOS DE TUBERÍA PEGADA
39 11 17 00 : ALUMBRADO DE EMERGENCIA
39 11 19 00 : SEÑALIZACIÓN E ILUMINACIÓN DE EMPLAZAMIENTOS PELIGROSOS
39 11 20 00 : PROYECTORES MÓVILES
39 12 17 00 : FERRETERÍA ELÉCTRICA Y SUMINISTROS
40 14 17 00 : MATERIAL DE FERRETERÍA Y ACCESORIOS
40 14 20 00 : MANGUERAS
40 15 15 00 : BOMBAS
40 15 16 00 : COMPRESORES
40 16 15 00 : FILTROS
70 13 15 00 : PROTECCIÓN DEL TERRENO Y DEL SUELO



CERTIFICADO DE INSCRIPCIÓN Y CLASIFICACIÓN EN EL REGISTRO DE PROPONENTES

Fecha expedición: 11/10/2023 - 09:19:33
Recibo No. 5000822810, Valor 62000

CÓDIGO DE VERIFICACIÓN LIDPYKQK9V

Verifique el contenido y confiabilidad de este certificado, ingresando a https://sl.confecameras.com/ver/plan/ta/cv.php?empresa=38 y digite el respectivo código, para que visualice la imagen generada al momento de su expedición. La verificación se puede realizar de manera limitada, durante 60 días calendario contados a partir de la fecha de su expedición.

- 70 13 16 00 : PREPARACIÓN DEL TERRENO Y DEL SUELO
70 13 17 00 : GESTIÓN DEL TERRENO Y DEL SUELO
70 17 18 00 : SERVICIOS DE DRENAJE
72 10 15 00 : SERVICIOS DE APOYO PARA LA CONSTRUCCIÓN
72 10 29 00 : SERVICIOS DE MANTENIMIENTO Y REPARACIÓN DE INSTALACIONES
72 10 33 00 : SERVICIOS DE MANTENIMIENTO Y REPARACIÓN DE INFRAESTRUCTURA
72 14 10 00 : SERVICIOS DE CONSTRUCCIÓN DE AUTOPISTAS Y CARRETERAS
72 14 11 00 : SERVICIOS DE CONSTRUCCIÓN Y REVESTIMIENTO Y PAVIMENTACIÓN DE INFRAEST...
72 15 25 00 : SERVICIOS DE INSTALACIÓN DE PISOS
83 12 15 00 : BIBLIOTECAS
76 12 17 00 : TRATAMIENTO DE DESECHOS LÍQUIDOS
76 12 20 00 : SERVICIOS DE BASUREO
20 10 20 00 : SISTEMAS DE EXPLORACIÓN Y DESARROLLO
27 11 27 00 : HERRAMIENTAS MECÁNICAS
72 15 40 00 : SERVICIOS DE EDIFICIOS ESPECIALIZADOS Y COMERCIOS
40 17 49 00 : UNIONES PARA TUBOS
40 18 36 00 : TUBERÍAS DE CAUCHO Y PLÁSTICO
27 11 21 00 : HERRAMIENTAS DE SUJECIÓN Y FIJACIÓN
30 18 18 00 : CABEZAS, CHORROS Y PARTES Y ACCESORIOS DE GRIFOS Y DUCHAS
30 18 15 00 : PORCELANA SANITARIA
30 18 17 00 : GRIFOS
30 19 15 00 : ESCALERAS Y ANDAMIOS
30 16 24 00 : MUROS DIVISORIOS
31 20 16 00 : OTROS ADHESIVOS Y SELLADORES
72 15 11 00 : SERVICIOS DE CONSTRUCCIÓN DE PLOMERÍA
72 15 20 00 : SERVICIOS DE PALETADO Y DRYWALL
72 15 22 00 : SERVICIOS DE BALDOSAS TERRAZO Y MARMOL Y MOSAICOS
73 18 11 00 : SERVICIOS DE REVESTIMIENTO
30 17 15 00 : PUERTAS
72 15 30 00 : SERVICIOS DE VIDRIOS Y VENTANERÍA
31 21 17 00 : ACABADOS EN GENERAL
77 10 18 00 : AUDITORIA AMBIENTAL
72 14 15 00 : SERVICIOS DE PREPARACIÓN DE TIERRAS
72 14 16 00 : SERVICIOS DE CONSTRUCCIÓN DE SISTEMAS DE TRÁNSITO MASIVO
72 15 19 00 : SERVICIOS DE ALBAÑILERÍA Y MAESTRÍA
72 15 27 00 : SERVICIOS DE INSTALACIÓN Y REPARACIÓN DE CONCRETO
72 15 29 00 : SERVICIOS DE MONTAJE DE ACERO ESTRUCTURAL
72 15 39 00 : SERVICIOS DE PREPARACIÓN DE OBRAS DE CONSTRUCCIÓN
72 15 45 00 : SERVICIOS DE MANTENIMIENTO E INSTALACIÓN DE EQUIPO PESADO
77 10 15 00 : EVALUACIÓN DE IMPACTO AMBIENTAL
77 10 16 00 : PLANEACIÓN AMBIENTAL
77 10 17 00 : SERVICIOS DE ASESORÍA AMBIENTAL



CERTIFICADO DE INSCRIPCIÓN Y CLASIFICACIÓN EN EL REGISTRO DE PROPONENTES

Fecha expedición: 11/10/2023 - 09:19:33
Récibo No. 5000822810, Valor 62000

CÓDIGO DE VERIFICACIÓN JDPYKQK9V

Verifique el contenido y confiabilidad de este certificado, ingresando a https://el.comercio.com.co/verificar/planilla/cv.php?empresa=38 y digite el respectivo código, para que visualice la imagen generada al momento de su expedición. La verificación se puede realizar de manera limitada, durante 60 días calendario contados a partir de la fecha de su expedición.

- 78 10 18 00 : TRANSPORTE DE CARGA POR CARRETERA
80 10 16 00 : GERENCIA DE PROYECTOS
81 10 15 00 : INGENIERÍA CIVIL Y ARQUITECTURA
81 10 22 00 : INGENIERÍA DE TRANSPORTE
81 14 15 00 : CONTROL DE CALIDAD
81 14 18 00 : ADMINISTRACIÓN DE INSTALACIONES
81 15 17 00 : GEOLOGÍA
93 14 20 00 : DESARROLLO URBANO
95 11 15 00 : VÍAS DE TRÁFICO LIMITADO
95 11 16 00 : VÍAS DE TRÁFICO ABIERTO
27 11 16 00 : HERRAMIENTAS DE PERFILAR
27 11 17 00 : LLAVES INGLÉSAS Y GUÍAS
27 11 15 00 : HERRAMIENTAS DE CORTE Y ENGARZADO Y PUNZONES
27 11 22 00 : HERRAMIENTAS DE ALBAÑILERÍA Y CONCRETO
55 12 17 00 : SEÑALIZACIÓN
80 11 16 00 : SERVICIOS DE PERSONAL TEMPORAL
76 12 16 00 : SERVICIOS DE MANEJO DE MATERIALES
83 10 15 00 : SERVICIOS DE ACUEDUCTO Y ALCANTARILLADO
20 11 16 00 : MAQUINARIA DE PERFORACIÓN Y EXPLOTACIÓN
72 14 17 00 : SERVICIOS DE ALQUILER O ARRENDAMIENTO DE EQUIPO Y MAQUINARIA DE CONSTRU...
11 16 21 00 : TEJIDOS O TELAS ESPECIALES
30 26 47 00 : ALAMBRE DE ACERO INOXIDABLE
20 12 11 00 : EQUIPO PARA CEMENTAR
72 15 37 00 : SERVICIOS DE INSTALACIÓN, MANTENIMIENTO Y REPARACIÓN DE EQUIPOS Y CON...
30 17 17 00 : PRODUCTOS DE CRISTAL
59 13 17 00 : CONDUCTOS ELÉCTRICOS, ELECTRODUCTOS Y CABLES AÉREOS
83 10 19 00 : SERVICIOS ELÉCTRICOS
30 13 17 00 : AZULEJOS Y BALDOSAS
70 11 15 00 : PLANTAS Y ÁRBOLES ORNAMENTALES
72 15 15 00 : SERVICIOS DE SISTEMAS ELÉCTRICOS
12 15 00 : EDIFICIOS Y ESTRUCTURAS COMERCIALES Y DE ENTRETENIMIENTO
12 17 00 : EDIFICIOS Y ESTRUCTURAS PÚBLICAS
20 10 29 00 : PILARES
12 16 49 00 : AGENTES DE IMPERMEABILIZACIÓN
20 10 16 00 : CRIBAS Y EQUIPOS DE ALIMENTACIÓN
30 14 17 00 : CAPAS DE SELLAMIENTO DE AISLAMIENTO
11 12 16 00 : MADERA
11 12 20 00 : PRODUCTOS DE MADERA DISEÑADOS
25 17 41 00 : SISTEMAS DE TEJADO
30 16 19 00 : MOLDEADO Y CARPINTERÍA MECÁNICA
72 15 23 00 : SERVICIOS DE CARPINTERÍA
72 15 26 00 : SERVICIOS DE TECHADO Y PAREDES EXTERNAS Y LÁMINAS DE METAL



CERTIFICADO DE INSCRIPCIÓN Y CLASIFICACIÓN EN EL REGISTRO DE PROPONENTES

Fecha expedición: 11/10/2023 - 09:19:33
Récibo No. 5000822810, Valor 62000

CÓDIGO DE VERIFICACIÓN JDPYKQK9V

Verifique el contenido y confiabilidad de este certificado, ingresando a https://el.comercio.com.co/verificar/planilla/cv.php?empresa=38 y digite el respectivo código, para que visualice la imagen generada al momento de su expedición. La verificación se puede realizar de manera limitada, durante 60 días calendario contados a partir de la fecha de su expedición.

- 72 15 32 00 : SERVICIOS DE RECUBRIMIENTO, IMPERMEABILIZACIÓN PROTECCIÓN CONTRA CLIM...
73 11 15 00 : PROCESAMIENTO DE MADERA
72 15 35 00 : SERVICIOS DE LIMPIEZA ESTRUCTURAL EXTERNA
25 17 39 00 : COMPONENTES ELÉCTRICOS
72 12 14 00 : SERVICIOS DE CONSTRUCCIÓN DE EDIFICIOS PÚBLICOS ESPECIALIZADOS
72 12 13 00 : SERVICIOS DE CONSTRUCCIÓN DE TALLERES AUTOMOTRICES Y ESTACIONES DE SER...
72 12 12 00 : SERVICIOS DE CONSTRUCCIÓN DE EDIFICIOS AGRÍCOLAS
72 12 11 00 : SERVICIOS DE CONSTRUCCIÓN DE EDIFICIOS COMERCIALES Y DE OFICINA
72 10 31 00 : INSTALACIÓN Y REPARACIÓN DE SERVICIOS DE BANDAS TRANSPORTADORAS
72 11 10 00 : SERVICIOS DE CONSTRUCCIÓN DE UNIDADES UNIFAMILIARES
72 11 11 00 : SERVICIOS DE CONSTRUCCIÓN DE UNIDADES MULTIFAMILIARES
72 12 10 00 : SERVICIOS DE CONSTRUCCIÓN DE EDIFICIOS INDUSTRIALES Y BODEGAS NUEVAS
72 12 15 00 : SERVICIOS DE CONSTRUCCIÓN DE PLANTAS INDUSTRIALES
72 14 12 00 : SERVICIOS DE CONSTRUCCIÓN MARINA
72 14 13 00 : SERVICIO DE CONSTRUCCIÓN DE FACILIDADES ATLÉTICAS Y RECREATIVAS
72 15 10 00 : SERVICIOS DE CONSTRUCCIÓN Y MANTENIMIENTO DE CALDERAS Y HORNOS
72 15 12 00 : SERVICIOS DE CONSTRUCCIÓN Y MANTENIMIENTO DE HVAC CALEFACCIÓN Y ENFRI...
72 15 13 00 : SERVICIOS DE PINTURA E INSTALACIÓN DE PAPEL DE COLGADURA

*** EXPERIENCIA No. 8 :

NÚMERO CONSECUTIVO DEL CONTRATO: 008

CONTRATO CELEBRADO POR

: 2 - SOCIO / ASOCIADO

NOMBRE DEL CONTRATISTA

: ASURURAL GOMEZ ESPINDOLA

NOMBRE DEL CONTRATANTE

: DEPARTAMENTO DE BOYACA

VALOR CONTRATADO EN SMMLV

: 781, 82

PORCENTAJE DE PARTICIPACIÓN EN EL VALOR EJECUTADO EN CASO DE CONSORCIOS Y UNIONES

TEMPORALES: 100%

SG FM CL PR - DESCRIPCIÓN

- 11 11 15 00 : BARRO Y TIERRA
11 11 16 00 : PIEDRA
11 11 17 00 : ARENA
11 17 15 00 : ACEROS BÁSICOS
11 17 17 00 : ACEROS RÁPIDOS
15 11 15 00 : COMBUSTIBLES GASEOSOS
15 12 18 00 : ANTICORROSIVOS
20 10 15 00 : EQUIPO DE CORTE
20 12 12 00 : EQUIPO DE FRACTURAR
20 12 13 00 : EQUIPO DE CONTROL DE ARENA
20 12 21 00 : EQUIPO DE PERFORACIÓN
20 14 29 00 : TANQUES Y RECIPIENTES ALMACENADORES
22 10 15 00 : MAQUINARIA PARA TRABAJO DE DESMORTE



CERTIFICADO DE INSCRIPCIÓN Y CLASIFICACIÓN EN EL REGISTRO DE PROPONENTES

Fecha expedición: 11/10/2023 - 09:19:34
Récibo No. 5000822810, Valor 62000

CÓDIGO DE VERIFICACIÓN JDPYKQK9V

Verifique el contenido y confiabilidad de este certificado, ingresando a https://el.comercio.com.co/verificar/planilla/cv.php?empresa=38 y digite el respectivo código, para que visualice la imagen generada al momento de su expedición. La verificación se puede realizar de manera limitada, durante 60 días calendario contados a partir de la fecha de su expedición.

- 22 10 16 00 : EQUIPO DE PAVIMENTACIÓN
22 10 17 00 : COMPONENTES DE EQUIPO PEGADO
22 10 19 00 : MAQUINARIA Y ACCESORIOS DE CONSTRUCCIÓN DE EDIFICIOS
10 15 00 : MAQUINARIA PARA TRABAJAR MADERA, PIEDRA, CERÁMICA Y SIMILARES
15 16 00 : MAQUINARIA, EQUIPO Y SUMINISTROS PARA LA INDUSTRIA DEL CEMENTO, CERÁMI...
19 10 00 : MEZCLADORES POR TANDAS
23 24 15 00 : MAQUINAS CORTADORAS DE METALES
23 24 16 00 : HERRAMIENTAS CORTADORAS DE METALES
23 27 14 00 : MAQUINAS SOLDADORAS
23 27 18 00 : SUMINISTROS PARA SOLDAR, SOLDADURA FUERTE Y SOLDADURA DÉBIL
23 28 19 00 : MAQUINARIA Y SUMINISTROS PARA LA LIMPIEZA DEL METAL
23 30 15 00 : MAQUINARIA, EQUIPOS Y ACCESORIOS PARA EL TRABAJO DE ALAMBRE
24 10 15 00 : CAMIONES INDUSTRIALES
24 10 16 00 : EQUIPO DE IZAJE Y ACCESORIOS
24 11 26 00 : CONTENEDORES PARA LÍQUIDOS
24 11 27 00 : ESTIBAS
25 10 16 00 : VEHÍCULOS DE TRANSPORTE DE PRODUCTOS Y MATERIALES
27 11 32 00 : JUEGOS DE HERRAMIENTAS
30 10 15 00 : ÁNGULOS
30 10 17 00 : VIGAS
30 10 23 00 : PERFILES
30 10 24 00 : VARILLAS
30 10 28 00 : PILOTAJE
30 10 36 00 : PRODUCTOS ESTRUCTURALES
30 11 15 00 : CONCRETO Y MORTEROS
30 11 16 00 : CEMENTO Y CAL
30 11 18 00 : AGREGADOS
30 11 19 00 : ELEMENTOS PARA REFORZAR CONCRETO
30 12 15 00 : DERIVADOS BITUMINOSOS
30 12 16 00 : ASFALTOS
30 12 17 00 : MATERIALES DE CONSTRUCCIÓN DE CAMINOS Y CARRILERAS
30 12 18 00 : MATERIALES DE ARQUITECTURA PAISAJÍSTICA
30 12 19 00 : MATERIALES PARA ESTABILIZACIÓN Y REFUERZO DE SUELOS
30 13 15 00 : BLOQUES
30 13 16 00 : LAJILLOS
30 15 15 00 : MATERIAL PARA TEJADOS Y TECHOS
30 15 16 00 : ACCESORIOS PARA TEJADOS
30 15 17 00 : CANALONES DE TEJADO Y ACCESORIOS
30 15 18 00 : MATERIALES PARA REVESTIMIENTO DE PAREDES Y EXTERIOR
30 15 19 00 : MATERIALES Y PRODUCTOS PARA ACABADOS
30 15 20 00 : CERCADO
30 16 15 00 : MATERIALES PARA ACABADOS DE PAREDES



CERTIFICADO DE INSCRIPCIÓN Y CLASIFICACIÓN EN EL REGISTRO DE PROPONENTES

Fecha expedición: 11/10/2023 - 09:19:34
Récibo No. 5000822810, Valor 62000

CÓDIGO DE VERIFICACIÓN JDPYKQK9V

Verifique el contenido y confiabilidad de este certificado, ingresando a https://el.comercio.com.co/verificar/planilla/cv.php?empresa=38 y digite el respectivo código, para que visualice la imagen generada al momento de su expedición. La verificación se puede realizar de manera limitada, durante 60 días calendario contados a partir de la fecha de su expedición.

- 30 16 16 00 : MATERIALES PARA TECHOS
30 16 17 00 : SUELOS
30 19 18 00 : EQUIPOS Y MATERIALES PARA CONSTRUCCIONES TEMPORALES Y APOYO AL MANTENIM...
30 26 36 00 : BARRAS DE ACERO AL CARBÓN
30 26 38 00 : BARRAS DE ACERO DE HERRAMIENTA
30 26 39 00 : BARRAS DE ACERO ESPECIAL
30 26 40 00 : LÁMINAS DE ACERO AL CARBÓN
30 26 44 00 : LINGOTES, BANDAS, BALANQUILLAS Y ALAMBRES DE AL CARBÓN
30 26 53 00 : BARRAS DE HIERRO
31 16 15 00 : TORNILLOS
31 16 20 00 : CLAVOS
31 16 23 00 : FERRETERÍA DE MONTAJE
31 16 26 00 : GANCHOS
31 16 28 00 : FERRETERÍA EN GENERAL
31 21 15 00 : PINTURAS Y TAPA POROS
31 31 17 00 : CONJUNTOS DE TUBERÍA PEGADA
39 11 17 00 : ALUMBRADO DE EMERGENCIA
39 11 19 00 : SERIALIZACIÓN E ILUMINACIÓN DE EMPLAZAMIENTOS PELIGROSOS
39 11 20 00 : PROYECTORES MÓVILES
39 12 17 00 : FERRETERÍA ELÉCTRICA Y SUMINISTROS
40 14 17 00 : MATERIAL DE FERRETERÍA Y ACCESORIOS
40 14 20 00 : MANGUERAS
40 15 15 00 : BOMBAS
40 15 16 00 : COMPRESORES
40 16 15 00 : FILTROS
70 13 15 00 : PROTECCIÓN DEL TERRENO Y DEL SUELO
70 13 16 00 : PREPARACIÓN DEL TERRENO Y DEL SUELO
70 13 17 00 : GESTIÓN DEL TERRENO Y DEL SUELO
70 17 18 00 : SERVICIOS DE DRENAJE
72 10 15 00 : SERVICIOS DE APOYO PARA LA CONSTRUCCIÓN
72 10 29 00 : SERVICIOS DE MANTENIMIENTO Y REPARACIÓN DE INSTALACIONES
72 10 33 00 : SERVICIOS DE MANTENIMIENTO Y REPARACIÓN DE INFRAESTRUCTURA
72 14 10 00 : SERVICIOS DE CONSTRUCCIÓN DE AUTOPISTAS Y CARRETERAS
72 14 11 00 : SERVICIOS DE CONSTRUCCIÓN Y REVESTIMIENTO Y PAVIMENTACIÓN DE INFRAEST...
72 15 25 00 : SERVICIOS DE INSTALACIÓN DE PISOS
83 12 15 00 : BIBLIOTECAS
76 12 17 00 : TRATAMIENTO DE DESECHOS LÍQUIDOS
76 12 20 00 : SERVICIOS DE BAGUERO
20 10 20 00 : SISTEMAS DE EXPLORACIÓN Y DESARROLLO
27 11 27 00 : HERRAMIENTAS MECÁNICAS
72 15 40 00 : SERVICIOS DE EDIFICIOS ESPECIALIZADOS Y COMERCIOS
40 17 49 00 : UNIONES PARA TUBOS



CERTIFICADO DE INSCRIPCIÓN Y CLASIFICACIÓN EN EL REGISTRO DE PROPONENTES

Fecha expedición: 11/10/2023 - 09:19:34
Recibo No. 5000622810, Valor 62000

CÓDIGO DE VERIFICACIÓN 1JDPYQK9V

Verifique el contenido y confiabilidad de este certificado, ingresando a https://si.comfeminas.co/ver/planilla/cv.php?empresa=36 y digite el respectivo código, para que visualice la imagen generada al momento de su expedición. La verificación se puede realizar de manera limitada, durante 60 días calendario contados a partir de la fecha de su expedición.

- 40 18 30 00 : TUBERIAS DE CAUCHO Y PLÁSTICO
27 11 21 00 : HERRAMIENTAS DE SUCCIÓN Y FIJACIÓN
30 18 18 00 : CABLES, CONROSOS Y PARTES Y ACCESORIOS DE GRIFOS Y DUCHAS
30 18 15 00 : PORCELANA SANITARIA
30 18 17 00 : GRIFOS
30 19 15 00 : ESCALERAS Y ANDAMIOS
30 16 24 00 : MUROS DIVISORIOS
41 20 16 00 : OTROS ADHESIVOS Y SELLADORES
72 15 11 00 : SERVICIOS DE CONSTRUCCIÓN DE PLOMERÍA
72 15 20 00 : SERVICIOS DE PAÑETADO Y DRYWALL
72 15 22 00 : SERVICIOS DE BALDOSAS TERRAZO Y MÁRMOL Y MOSAICOS
73 18 11 00 : SERVICIOS DE REVESTIMIENTO
30 17 15 00 : PUERTAS
72 15 30 00 : SERVICIOS DE VIDRIOS Y VENTANERÍA
81 21 17 00 : ACABADOS EN GENERAL
77 10 18 00 : AUDITORIA AMBIENTAL
72 14 15 00 : SERVICIOS DE PREPARACIÓN DE TIERRAS
72 14 16 00 : SERVICIOS DE CONSTRUCCION DE SISTEMAS DE TRÁNSITO MASIVO
72 15 19 00 : SERVICIOS DE ALBAÑILERÍA Y MAESTRÍA
72 15 27 00 : SERVICIOS DE INSTALACIÓN Y REPARACIÓN DE CONCRETO
72 15 29 00 : SERVICIOS DE MONTAJE DE ACERO ESTRUCTURAL
72 15 39 00 : SERVICIO DE PREPARACIÓN DE OBRAS DE CONSTRUCCIÓN
72 15 45 00 : SERVICIOS DE MANTENIMIENTO E INSTALACIÓN DE EQUIPO PESADO
77 10 15 00 : EVALUACIÓN DE IMPACTO AMBIENTAL
77 10 16 00 : PLANEACIÓN AMBIENTAL
77 10 17 00 : SERVICIOS DE ASesoría AMBIENTAL
78 10 18 00 : TRANSPORTE DE CARGA POR CARRETERA
80 10 16 00 : GERENCIA DE PROYECTOS
81 10 15 00 : INGENIERIA CIVIL Y ARQUITECTURA
81 10 22 00 : INGENIERIA DE TRANSPORTE
81 14 15 00 : CONTROL DE CALIDAD
81 14 18 00 : ADMINISTRACIÓN DE INSTALACIONES
81 15 17 00 : GEOLOGÍA
93 14 20 00 : DESARROLLO URBANO
95 11 15 00 : VIAS DE TRÁFICO LIMITADO
95 11 16 00 : VIAS DE TRÁFICO ABIERTO
27 11 16 00 : HERRAMIENTAS DE PERFILAR
27 11 17 00 : LLAVES INGLESAS Y GUIAS
27 11 15 00 : HERRAMIENTAS DE CORTE Y ENGARZADO Y PUNZONES
27 11 22 00 : HERRAMIENTAS DE ALBAÑILERÍA Y CONCRETO
55 12 17 00 : SERIALIZACIÓN
60 11 16 00 : SERVICIOS DE PERSONAL TEMPORAL



CERTIFICADO DE INSCRIPCIÓN Y CLASIFICACIÓN EN EL REGISTRO DE PROPONENTES

Fecha expedición: 11/10/2023 - 09:19:34
Recibo No. 5000622810, Valor 62000

CÓDIGO DE VERIFICACIÓN 1JDPYQK9V

Verifique el contenido y confiabilidad de este certificado, ingresando a https://si.comfeminas.co/ver/planilla/cv.php?empresa=36 y digite el respectivo código, para que visualice la imagen generada al momento de su expedición. La verificación se puede realizar de manera limitada, durante 60 días calendario contados a partir de la fecha de su expedición.

- 78 12 16 00 : SERVICIOS DE MANEJO DE MATERIALES
93 10 15 00 : SERVICIOS DE ACUEDUCTO Y ALCANTARILLADO
20 11 16 00 : MAQUINARIA DE PERFORACIÓN Y EXPLOTACIÓN
72 14 17 00 : SERVICIOS DE ALQUILER O ARRENDAMIENTO DE EQUIPO Y MAQUINARIA DE CONSTRU...
11 16 21 00 : TEJIDOS O TELAS ESPECIALES
30 26 47 00 : ALAMBRE DE ACERO INOXIDABLE
20 12 11 00 : EQUIPO PARA CEMENTAR
72 15 37 00 : SERVICIOS DE INSTALACIÓN, MANTENIMIENTO Y REPARACIÓN DE EQUIPOS Y CON...
30 17 17 00 : PRODUCTOS DE CRISTAL
39 13 17 00 : CONDUCTOS ELÉCTRICOS, ELECTRODUCTOS Y CABLES AÉREOS
83 10 16 00 : SERVICIOS ELÉCTRICOS
30 13 17 00 : AZULEJOS Y BALDOSAS
70 11 15 00 : PLANTAS Y ARBOLES ORNAMENTALES
72 15 15 00 : SERVICIOS DE SISTEMAS ELÉCTRICOS
95 12 15 00 : EDIFICIOS Y ESTRUCTURAS COMERCIALES Y DE ENTRETENIMIENTO
95 12 17 00 : EDIFICIOS Y ESTRUCTURAS PÚBLICOS
30 10 29 00 : PILARES
12 16 49 00 : AGENTES DE IMPERMEABILIZACIÓN
20 10 16 00 : CRIBAS Y EQUIPOS DE ALIMENTACIÓN
30 14 17 00 : CAPAS DE SELLAMIENTO DE AISLAMIENTO
11 12 16 00 : MADERA
11 12 20 00 : PRODUCTOS DE MADERA DISEÑADOS
25 17 41 00 : SISTEMAS DE TEJADO
30 16 19 00 : MOLDEADO Y CARPINTERIA MECÁNICA
72 15 23 00 : SERVICIOS DE CARPINTERÍA
72 15 26 00 : SERVICIOS DE TECHADO Y PAREDES EXTERNAS Y LÁMINAS DE METAL
72 15 32 00 : SERVICIOS DE RECUBRIMIENTO, IMPERMEABILIZACIÓN PROTECCIÓN CONTRA CLIM...
73 11 15 00 : PROCESAMIENTO DE MADERA
72 15 35 00 : SERVICIOS DE LIMPIEZA ESTRUCTURAL EXTERNA
25 17 39 00 : COMPONENTES ELÉCTRICOS
72 12 14 00 : SERVICIOS DE CONSTRUCCIÓN DE EDIFICIOS PÚBLICOS ESPECIALIZADOS
72 12 13 00 : SERVICIOS DE CONSTRUCCIÓN DE TALLERES AUTOMOTRICES Y ESTACIONES DE SER...
72 12 12 00 : SERVICIOS DE CONSTRUCCIÓN DE EDIFICIOS AGRÍCOLAS
72 12 11 00 : SERVICIOS DE CONSTRUCCIÓN DE EDIFICIOS COMERCIALES Y DE OFICINA
72 10 31 00 : INSTALACIÓN Y REPARACIÓN DE SERVICIOS DE BANDAS TRANSPORTADORAS
72 11 10 00 : SERVICIOS DE CONSTRUCCIÓN DE UNIDADES UNIFAMILIARES
72 11 11 00 : SERVICIOS DE CONSTRUCCIÓN DE UNIDADES MULTIFAMILIARES
72 12 10 00 : SERVICIOS DE CONSTRUCCIÓN DE EDIFICIOS INDUSTRIALES Y BODEGAS NUEVAS
72 12 15 00 : SERVICIOS DE CONSTRUCCIÓN DE PLANTAS INDUSTRIALES
72 14 12 00 : SERVICIOS DE CONSTRUCCIÓN MARINA
72 14 13 00 : SERVICIO DE CONSTRUCCIÓN DE FACILIDADES ATLÉTICAS Y RECREATIVAS
72 15 10 00 : SERVICIOS DE CONSTRUCCIÓN Y MANTENIMIENTO DE CALDERAS Y HORNOS



CERTIFICADO DE INSCRIPCIÓN Y CLASIFICACIÓN EN EL REGISTRO DE PROPONENTES

Fecha expedición: 11/10/2023 - 09:19:34
Recibo No. 5000622810, Valor 62000

CÓDIGO DE VERIFICACIÓN 1JDPYQK9V

Verifique el contenido y confiabilidad de este certificado, ingresando a https://si.comfeminas.co/ver/planilla/cv.php?empresa=36 y digite el respectivo código, para que visualice la imagen generada al momento de su expedición. La verificación se puede realizar de manera limitada, durante 60 días calendario contados a partir de la fecha de su expedición.

- 72 15 12 00 : SERVICIOS DE CONSTRUCCIÓN Y MANTENIMIENTO DE HVAC CALSFACCIÓN Y ENFRI...
72 15 13 00 : SERVICIOS DE PINTURA E INSTALACIÓN DE PAPEL DE COLGADURA

*** EXPERIENCIA No. 9 :

NÚMERO CONSECUTIVO DEL CONTRATO: 009

CONTRATO CELEBRADO POR : 2 - SOCIO / ASOCIADO

NOMBRE DEL CONTRATISTA : ASDRUBAL GOMEZ ESPINDOLA

NOMBRE DEL CONTRATANTE : DEPARTAMENTO DE BOYACA

VALOR CONTRATADO EN SMMLV : 662,77

PORCENTAJE DE PARTICIPACIÓN EN EL VALOR EJECUTADO EN CASO DE CONSORCIOS Y UNIONES TEMPORALES: 100%

SG FM CL PR - DESCRIPCIÓN

- 11 11 15 00 : BARRO Y TIERRA
11 11 16 00 : PIEDRA
11 11 17 00 : ARENA
11 17 15 00 : ACEROS BÁSICOS
11 17 17 00 : ACEROS RÁPIDOS
15 11 15 00 : COMBUSTIBLES GASEOSOS
15 12 18 00 : ANTICORROSIVOS
20 10 15 00 : EQUIPO DE CORTE
20 12 12 00 : EQUIPO DE FRACTURAR
20 12 13 00 : EQUIPO DE CONTROL DE ARENA
20 12 21 00 : EQUIPO DE PERFORACIÓN
20 14 29 00 : TANQUES Y RECIPIENTES ALMACENADORES
22 10 15 00 : MAQUINARIA PARA TRABAJO DE DESMONTE
22 10 16 00 : EQUIPO DE PAVIMENTACIÓN
22 10 17 00 : COMPONENTES DE EQUIPO PESADO
22 10 19 00 : MAQUINARIA Y ACCESORIOS DE CONSTRUCCIÓN DE EDIFICIOS
23 10 15 00 : MAQUINARIA PARA TRABAJAR MADERA, PIEDRA, CERÁMICA Y SIMILARES
23 15 16 00 : MAQUINARIA, EQUIPO Y SUMINISTROS PARA LA INDUSTRIA DEL CEMENTO, CERAMI...
23 19 10 00 : MEZCLADORES POR TANDAS
23 24 15 00 : MAQUINAS CORTADORAS DE METALES
23 24 16 00 : HERRAMIENTAS CORTADORAS DE METALES
23 27 14 00 : MAQUINAS SOLDADORAS
23 27 18 00 : SUMINISTROS PARA SOLDAR, SOLDADURA FUERTE Y SOLDADURA DÉBIL
23 28 19 00 : MAQUINARIA Y SUMINISTROS PARA LA LIMPIEZA DEL METAL
23 30 15 00 : MAQUINARIA, EQUIPOS Y ACCESORIOS PARA EL TRABAJO DE ALAMBRE
24 10 15 00 : CAMIONES INDUSTRIALES
24 10 16 00 : EQUIPO DE LAJE Y ACCESORIOS
24 11 26 00 : CONTENEDORES PARA LÍQUIDOS
24 11 27 00 : ESTIBAS



CERTIFICADO DE INSCRIPCIÓN Y CLASIFICACIÓN EN EL REGISTRO DE PROPONENTES

Fecha expedición: 11/10/2023 - 09:19:34
Recibo No. 5000622810, Valor 62000

CÓDIGO DE VERIFICACIÓN 1JDPYQK9V

Verifique el contenido y confiabilidad de este certificado, ingresando a https://si.comfeminas.co/ver/planilla/cv.php?empresa=36 y digite el respectivo código, para que visualice la imagen generada al momento de su expedición. La verificación se puede realizar de manera limitada, durante 60 días calendario contados a partir de la fecha de su expedición.

- 25 16 16 00 : VEHÍCULOS DE TRANSPORTE DE PRODUCTOS Y MATERIALES
27 11 32 00 : JUEGOS DE HERRAMIENTAS
30 10 15 00 : ÁNGULOS
30 10 17 00 : VIGAS
30 10 23 00 : PERFILES
30 10 24 00 : VARILLAS
30 10 28 00 : PILOTAJE
30 10 36 00 : PRODUCTOS ESTRUCTURALES
30 11 15 00 : CONCRETO Y MORTEROS
30 11 16 00 : CEMENTO Y CAL
30 11 18 00 : AGREGADOS
30 11 19 00 : ELEMENTOS PARA REFORZAR CONCRETO
30 12 15 00 : DERIVADOS BITUMINOSOS
30 12 16 00 : ASEALTOS
30 12 17 00 : MATERIALES DE CONSTRUCCIÓN DE CAMINOS Y CARRILERAS
30 12 18 00 : MATERIALES DE ARQUITECTURA PASCALÍSTICA
30 12 19 00 : MATERIALES PARA ESTABILIZACIÓN Y REFUERZO DE SUELOS
30 13 15 00 : BLOQUES
30 13 16 00 : LABRILLOS
30 15 15 00 : MATERIAL PARA TEJADOS Y TECHOS
30 15 16 00 : ACCESORIOS PARA TEJADOS
30 15 17 00 : CANALONES DE TEJADO Y ACCESORIOS
30 15 18 00 : MATERIALES PARA REVESTIMIENTO DE PAREDES Y EXTERIOR
30 15 19 00 : MATERIALES Y PRODUCTOS PARA ACABADOS
30 15 20 00 : CERCAJO
30 16 15 00 : MATERIALES PARA ACABADOS DE PAREDES
30 16 16 00 : MATERIALES PARA TECHOS
30 16 17 00 : SUELOS
30 19 18 00 : EQUIPOS Y MATERIALES PARA CONSTRUCCIONES TEMPORALES Y APOYO AL MANTENIM...
30 26 36 00 : BARRAS DE ACERO AL CARBÓN
30 26 38 00 : BARRAS DE ACERO DE HERRAMIENTA
30 26 39 00 : BARRAS DE ACERO ESPECIAL
30 26 40 00 : LÁMINAS DE ACERO AL CARBÓN
30 26 44 00 : LINGOTES, BANDAS, PALANQUILLAS Y ALAMBRES DE AL CARBÓN
30 26 53 00 : BARRAS DE HIERRO
31 16 15 00 : TORNILLOS
31 16 20 00 : CLAVOS
31 16 23 00 : FERRETERÍA DE MONTAJE
31 16 26 00 : GANCHOS
31 16 28 00 : FERRETERÍA EN GENERAL
31 21 15 00 : PINTURAS Y TAPA POROS
31 31 17 00 : CONJUNTOS DE TUBERÍA PEGADA



CERTIFICADO DE INSCRIPCIÓN Y CLASIFICACIÓN EN EL REGISTRO DE PROPONENTES

Fecha expedición: 11/10/2023 - 09:19:24
Recibo No. 5000822810, Valor 62000

CÓDIGO DE VERIFICACIÓN IJDPYQK9V

Verifique el contenido y confiabilidad de este certificado, ingresando a https://el.comercio.comercio.com/verificar/planilla/cv.php?empresa=38 y digite el respectivo código, para que visualice la imagen generada al momento de su expedición. La verificación se puede realizar de manera limitada, durante 60 días calendario contados a partir de la fecha de su expedición.

- 39 11 17 00 : ALUMBRADO DE EMERGENCIA
39 11 19 00 : SEÑALIZACIÓN E ILUMINACIÓN DE EMPLAZAMIENTOS PELIGROSOS
39 11 20 00 : PROYECTORES MÓVILES
39 12 17 00 : FERRETERÍA ELÉCTRICA Y SUMINISTROS
40 14 17 00 : MATERIAL DE FERRETERÍA Y ACCESORIOS
40 14 20 00 : MANGUERAS
40 15 15 00 : BOMBAS
40 15 16 00 : COMPRESORES
40 16 15 00 : FILTROS
70 13 15 00 : PROTECCIÓN DEL TERRENO Y DEL SUELO
70 13 16 00 : PREPARACIÓN DEL TERRENO Y DEL SUELO
70 13 17 00 : GESTIÓN DEL TERRENO Y DEL SUELO
70 17 18 00 : SERVICIOS DE DRENAJE
72 10 15 00 : SERVICIOS DE APOYO PARA LA CONSTRUCCIÓN
72 10 29 00 : SERVICIOS DE MANTENIMIENTO Y REPARACIÓN DE INSTALACIONES
72 10 33 00 : SERVICIOS DE MANTENIMIENTO Y REPARACIÓN DE INFRAESTRUCTURA
72 14 10 00 : SERVICIOS DE CONSTRUCCIÓN DE AUTOPISTAS Y CARRETERAS
72 14 11 00 : SERVICIOS DE CONSTRUCCIÓN Y REVESTIMIENTO DE INFRAEST...
72 15 25 00 : SERVICIOS DE INSTALACIÓN DE PISOS
83 12 15 00 : BIBLIOTECAS
76 12 17 00 : TRATAMIENTO DE DESECHOS LÍQUIDOS
76 12 20 00 : SERVICIOS DE BASURERO
20 10 20 00 : SISTEMAS DE EXPLORACIÓN Y DESARROLLO
27 11 17 00 : HERRAMIENTAS MECÁNICAS
72 15 40 00 : SERVICIOS DE EDIFICIOS ESPECIALIZADOS Y COMERCIOS
40 17 49 00 : UNIONES PARA TUBOS
40 18 30 00 : TUBERÍAS DE CAUCHO Y PLÁSTICO
27 11 21 00 : HERRAMIENTAS DE SUJECCIÓN Y FIJACIÓN
30 18 18 00 : CABEZAS, CHORROS Y PARTES Y ACCESORIOS DE GRAFOS Y DUCHAS
30 18 15 00 : PORCELANA SANITARIA
48 17 00 : GRIFOS
19 15 00 : ESCALERAS Y ANDAMIOS
16 24 00 : MUROS DIVISORIOS
31 20 16 00 : OTROS ADHESIVOS Y SELLADORES
72 15 11 00 : SERVICIOS DE CONSTRUCCIÓN DE PLOMERÍA
72 15 20 00 : SERVICIOS DE PAÑETADO Y DRYWALL
72 15 22 00 : SERVICIOS DE BALDOSAS TERRAZO Y MÁRMOL Y MOSAICOS
73 18 11 00 : SERVICIOS DE REVESTIMIENTO
30 17 15 00 : PUERTAS
72 15 30 00 : SERVICIOS DE VIDRIOS Y VENTANERÍA
31 21 17 00 : ACABADOS EN GENERAL
77 10 18 00 : AUDITORÍA AMBIENTAL



CERTIFICADO DE INSCRIPCIÓN Y CLASIFICACIÓN EN EL REGISTRO DE PROPONENTES

Fecha expedición: 11/10/2023 - 09:19:24
Recibo No. 5000822810, Valor 62000

CÓDIGO DE VERIFICACIÓN IJDPYQK9V

Verifique el contenido y confiabilidad de este certificado, ingresando a https://el.comercio.comercio.com/verificar/planilla/cv.php?empresa=38 y digite el respectivo código, para que visualice la imagen generada al momento de su expedición. La verificación se puede realizar de manera limitada, durante 60 días calendario contados a partir de la fecha de su expedición.

- 72 14 15 00 : SERVICIOS DE PREPARACIÓN DE TIERRAS
72 14 16 00 : SERVICIOS DE CONSTRUCCIÓN DE SISTEMAS DE TRÁNSITO MASIVO
72 15 19 00 : SERVICIOS DE ALBAÑILERÍA Y MAESTRERÍA
72 15 27 00 : SERVICIOS DE INSTALACIÓN Y REPARACIÓN DE CONCRETO
72 15 29 00 : SERVICIOS DE MONTAJE DE ACERO ESTRUCTURAL
72 15 39 00 : SERVICIO DE PREPARACIÓN DE OBRAS DE CONSTRUCCIÓN
72 15 45 00 : SERVICIOS DE MANTENIMIENTO E INSTALACIÓN DE EQUIPO PESADO
77 10 15 00 : EVALUACIÓN DE IMPACTO AMBIENTAL
77 10 16 00 : FLANEACIÓN AMBIENTAL
77 10 17 00 : SERVICIOS DE ASESORÍA AMBIENTAL
78 16 18 00 : TRANSPORTE DE CARGA POR CARRETERA
80 10 16 00 : GERENCIA DE PROYECTOS
81 10 15 00 : INGENIERÍA CIVIL Y ARQUITECTURA
81 10 22 00 : INGENIERÍA DE TRANSPORTE
81 14 15 00 : CONTROL DE CALIDAD
81 14 18 00 : ADMINISTRACIÓN DE INSTALACIONES
81 15 17 00 : GEOLOGÍA
93 14 20 00 : DESARROLLO URBANO
55 11 15 00 : VÍAS DE TRÁFICO LIMITADO
95 11 16 00 : VÍAS DE TRÁFICO ABIERTO
27 11 16 00 : HERRAMIENTAS DE PERFILAR
27 11 17 00 : LLAVES INGLÉSAS Y GUÍAS
27 11 15 00 : HERRAMIENTAS DE CORTE Y ENGAZADO Y FUNZONES
27 11 22 00 : HERRAMIENTAS DE ALBAÑILERÍA Y CONCRETO
55 12 17 00 : SEÑALIZACIÓN
80 11 16 00 : SERVICIOS DE PERSONAL TEMPORAL
78 12 16 00 : SERVICIOS DE MANEJO DE MATERIALES
83 10 15 00 : SERVICIOS DE ACUEDUCTO Y ALICANTARILLADO
20 11 16 00 : MAQUINARIA DE PERFORACIÓN Y EXPLOTACIÓN
72 14 17 00 : SERVICIOS DE ALQUILER O ARRENDAMIENTO DE EQUIPO Y MAQUINARIA DE CONSTRU...
11 16 21 00 : TEJIDOS O TELAS ESPECIALES
30 26 47 00 : ALAMBRE DE ACERO INOXIDABLE
20 12 11 00 : EQUIPO PARA CEMENTAR
72 15 37 00 : SERVICIOS DE INSTALACIÓN, MANTENIMIENTO Y REPARACIÓN DE EQUIPOS Y CON...
30 17 17 00 : PRODUCTOS DE CRISTAL
39 13 17 00 : CONDUCTOS ELÉCTRICOS, ELECTRODUCTOS Y CABLES AÉREOS
83 10 18 00 : SERVICIOS ELÉCTRICOS
30 13 17 00 : AZULEJOS Y BALDOSAS
70 11 15 00 : PLANTAS Y ÁRBOLES ORNAMENTALES
72 15 15 00 : SERVICIOS DE SISTEMAS ELÉCTRICOS
95 12 15 00 : EDIFICIOS Y ESTRUCTURAS COMERCIALES Y DE ENTRETENIMIENTO
95 12 17 00 : EDIFICIOS Y ESTRUCTURAS PÚBLICAS



CERTIFICADO DE INSCRIPCIÓN Y CLASIFICACIÓN EN EL REGISTRO DE PROPONENTES

Fecha expedición: 11/10/2023 - 09:18:34
Recibo No. 5000822810, Valor 62000

CÓDIGO DE VERIFICACIÓN IJDPYQK9V

Verifique el contenido y confiabilidad de este certificado, ingresando a https://el.comercio.comercio.com/verificar/planilla/cv.php?empresa=38 y digite el respectivo código, para que visualice la imagen generada al momento de su expedición. La verificación se puede realizar de manera limitada, durante 60 días calendario contados a partir de la fecha de su expedición.

- 30 10 29 00 : PILARES
12 16 49 00 : AGENTES DE IMPERMEABILIZACIÓN
20 10 16 00 : CRIBAS Y EQUIPOS DE ALIMENTACIÓN
14 17 00 : CAPAS DE SELLAMIENTO DE AISLAMIENTO
12 16 00 : MADERA
12 20 00 : PRODUCTOS DE MADERA DISEÑADOS
25 17 41 00 : SISTEMAS DE TEJADO
30 16 19 00 : MOLDEADO Y CARPINTERÍA MECÁNICA
72 15 23 00 : SERVICIOS DE CARPINTERÍA
72 15 26 00 : SERVICIOS DE TECHADO Y PAREDES EXTERNAS Y LÁMINAS DE METAL
72 15 32 00 : SERVICIOS DE RECUBRIMIENTO, IMPERMEABILIZACIÓN PROTECCIÓN CONTRA CLIM...
73 11 15 00 : PROCESAMIENTO DE MADERA
72 15 35 00 : SERVICIOS DE LIMPIEZA ESTRUCTURAL EXTERNA
25 17 39 00 : COMPONENTES ELÉCTRICOS
72 12 14 00 : SERVICIOS DE CONSTRUCCIÓN DE EDIFICIOS PÚBLICOS ESPECIALIZADOS
72 12 13 00 : SERVICIOS DE CONSTRUCCIÓN DE TALLERES AUTOMOTRICES Y ESTACIONES DE SER...
72 12 12 00 : SERVICIOS DE CONSTRUCCIÓN DE EDIFICIOS AGRÍCOLAS
72 12 11 00 : SERVICIOS DE CONSTRUCCIÓN DE EDIFICIOS COMERCIALES Y DE OFICINA
72 10 31 00 : INSTALACIÓN Y REPARACIÓN DE SERVICIOS DE BANDAS TRANSPORTADORAS
72 11 10 00 : SERVICIOS DE CONSTRUCCIÓN DE UNIDADES UNIFAMILIARES
72 11 11 00 : SERVICIOS DE CONSTRUCCIÓN DE UNIDADES MULTIFAMILIARES
72 12 10 00 : SERVICIOS DE CONSTRUCCIÓN DE EDIFICIOS INDUSTRIALES Y BODEGAS NUEVAS
72 12 15 00 : SERVICIOS DE CONSTRUCCIÓN DE PLANTAS INDUSTRIALES
72 14 12 00 : SERVICIOS DE CONSTRUCCIÓN MARINA
72 14 13 00 : SERVICIO DE CONSTRUCCIÓN DE FACILIDADES ATLÉTICAS Y RECREATIVAS
72 15 10 00 : SERVICIOS DE CONSTRUCCIÓN Y MANTENIMIENTO DE CALDERAS Y HORNIOS
72 15 12 00 : SERVICIOS DE CONSTRUCCIÓN Y MANTENIMIENTO DE HVAC CALEFACCIÓN Y ENFRI...
72 15 13 00 : SERVICIOS DE PINTURA E INSTALACIÓN DE PAPEL DE COLADURA

*** EXPERIENCIA No. 10 :

NÚMERO CONSECUTIVO DEL CONTRATO: 010

CONTRATO CELEBRADO POR : 2 - SOCIO / ASOCIADO

NOMBRE DEL CONTRATISTA : ASDRUBAL GOMEZ ESPINDOLA

NOMBRE DEL CONTRATANTE : FIDUCIARIA PREVISORA LTDA

VALOR CONTRATADO EN SOGOLV : 2406,17

PORCENTAJE DE PARTICIPACIÓN EN EL VALOR EJECUTADO EN CASO DE CONSORCIOS Y UNIONES TEMPORALES: 100%

- SG FM CL PR - DESCRIPCIÓN
11 11 15 00 : BARRO Y TIERRA
11 11 16 00 : PIEDRA
11 11 17 00 : ARENA



CERTIFICADO DE INSCRIPCIÓN Y CLASIFICACIÓN EN EL REGISTRO DE PROPONENTES

Fecha expedición: 11/10/2023 - 09:18:34
Recibo No. 5000822810, Valor 62000

CÓDIGO DE VERIFICACIÓN IJDPYQK9V

Verifique el contenido y confiabilidad de este certificado, ingresando a https://el.comercio.comercio.com/verificar/planilla/cv.php?empresa=38 y digite el respectivo código, para que visualice la imagen generada al momento de su expedición. La verificación se puede realizar de manera limitada, durante 60 días calendario contados a partir de la fecha de su expedición.

- 11 17 15 00 : ACEROS BÁSICOS
11 17 17 00 : ACEROS RÁPIDOS
15 11 15 00 : COMBUSTIBLES GASEOSOS
15 12 18 00 : ANTICORROSIVOS
20 10 15 00 : EQUIPO DE CORTE
20 12 12 00 : EQUIPO DE FRACTURAR
20 12 13 00 : EQUIPO DE CONTROL DE ARENA
20 12 21 00 : EQUIPO DE PERFORACIÓN
20 14 29 00 : TANQUES Y RECIPIENTES ALMACENADORES
22 10 15 00 : MAQUINARIA PARA TRABAJO DE DESMONTE
22 10 16 00 : EQUIPO DE PAVIMENTACIÓN
22 10 17 00 : COMPONENTES DE EQUIPO PESADO
22 10 19 00 : MAQUINARIA Y ACCESORIOS DE CONSTRUCCIÓN DE EDIFICIOS
23 10 15 00 : MAQUINARIA PARA TRABAJAR MADERA, PIEDRA, CERÁMICA Y SIMILARES
23 15 16 00 : MAQUINARIA, EQUIPO Y SUMINISTROS PARA LA INDUSTRIA DEL CEMENTO, CERÁMI...
23 19 10 00 : MEZCLADORES POR TÁNDRAS
23 24 15 00 : MÁQUINAS CORTADORAS DE METALES
23 24 16 00 : HERRAMIENTAS CORTADORAS DE METALES
23 27 14 00 : MÁQUINAS SOLDADORAS
23 27 18 00 : SUMINISTROS PARA SOLDAR, SOLDADURA FUERTE Y SOLDADURA DÉBIL
23 28 19 00 : MAQUINARIA Y SUMINISTROS PARA LA LIMPIEZA DEL METAL
23 30 15 00 : MAQUINARIA, EQUIPOS Y ACCESORIOS PARA EL TRABAJO DE ALAMBRE
24 10 15 00 : CAMIONES INDUSTRIALES
24 16 16 00 : EQUIPO DE IZAJE Y ACCESORIOS
24 11 26 00 : CONTENEDORES PARA LÍQUIDOS
24 11 27 00 : ESTIBES
25 10 16 00 : VEHÍCULOS DE TRANSPORTE DE PRODUCTOS Y MATERIALES
30 10 15 00 : ÁNGULOS
30 10 17 00 : VIGAS
30 10 23 00 : PERFILES
30 10 24 00 : VARILLAS
30 10 28 00 : PILOTAJE
30 10 36 00 : PRODUCTOS ESTRUCTURALES
30 11 15 00 : CONCRETO Y MORTEROS
30 11 16 00 : CEMENTO Y CAL
30 11 18 00 : AGREGADOS
30 11 19 00 : ELEMENTOS PARA REFORZAR CONCRETO
30 12 15 00 : DERIVADOS BITUMINOSOS
30 12 16 00 : ASFALTOS
30 12 17 00 : MATERIALES DE CONSTRUCCIÓN DE CAMINOS Y CARRILERAS
30 12 18 00 : MATERIALES DE ARQUITECTURA PAISAJÍSTICA



CERTIFICADO DE INSCRIPCIÓN Y CLASIFICACIÓN EN EL REGISTRO DE PROPONENTES

Fecha expedición: 11/10/2023 - 09:19:34
Rúbrica No. 5000822810, Valor G2000

CÓDIGO DE VERIFICACIÓN L0DPYQK9V

Verifique el contenido y confiabilidad de este certificado, ingresando a https://si.comfocameras.co/visa/plantilla/cv.php?empresa=38 y digite el respectivo código, para que visualice la imagen generada al momento de su expedición. La verificación se puede realizar de manera limitada, durante 60 días calendario contados a partir de la fecha de su expedición.

- 30 12 19 00 : MATERIALES PARA ESTABILIZACIÓN Y REFUERZO DE SUELOS
30 13 15 00 : BLOQUES
30 13 16 00 : LAURILLOS
30 15 15 00 : MATERIAL PARA TEJADOS Y TECHOS
30 15 16 00 : ACCESORIOS PARA TEJADOS
30 15 17 00 : CANALONES DE TEJADO Y ACCESORIOS
30 15 18 00 : MATERIALES PARA REVESTIMIENTO DE PAREDES Y EXTERIOR
30 15 19 00 : MATERIALES Y PRODUCTOS PARA ACABADOS
30 15 20 00 : CERCADO
30 16 15 00 : MATERIALES PARA ACABADOS DE PAREDES
30 16 16 00 : MATERIALES PARA TECHOS
30 16 17 00 : SUELOS
30 19 18 00 : EQUIPOS Y MATERIALES PARA CONSTRUCCIONES TEMPORALES Y APOYO AL MANTENIM...



CERTIFICADO DE INSCRIPCIÓN Y CLASIFICACIÓN EN EL REGISTRO DE PROPONENTES

Fecha expedición: 11/10/2023 - 09:19:34
Rúbrica No. 5000822810, Valor G2000

CÓDIGO DE VERIFICACIÓN L0DPYQK9V

Verifique el contenido y confiabilidad de este certificado, ingresando a https://si.comfocameras.co/visa/plantilla/cv.php?empresa=38 y digite el respectivo código, para que visualice la imagen generada al momento de su expedición. La verificación se puede realizar de manera limitada, durante 60 días calendario contados a partir de la fecha de su expedición.

- 72 14 10 00 : SERVICIOS DE CONSTRUCCIÓN DE AUTOPISTAS Y CARRETERAS
72 14 11 00 : SERVICIOS DE CONSTRUCCIÓN Y REVESTIMIENTO Y PAVIMENTACIÓN DE INFRAEST...
72 15 25 00 : SERVICIOS DE INSTALACIÓN DE PISOS
83 12 15 00 : BIBLIOTECAS
76 12 17 00 : TRATAMIENTO DE DESECHOS LÍQUIDOS
76 12 20 00 : SERVICIOS DE BASURERO
20 10 20 00 : SISTEMAS DE EXPLORACIÓN Y DESARROLLO
27 11 27 00 : HERRAMIENTAS MECÁNICAS
72 15 40 00 : SERVICIOS DE EDIFICIOS ESPECIALIZADOS Y COMERCIOS
40 17 49 00 : UNIONES PARA TUBOS
40 18 30 00 : TUBERÍAS DE CAUCHO Y PLÁSTICO
27 11 21 00 : HERRAMIENTAS DE SUJECIÓN Y FIJACIÓN
30 18 18 00 : CEBEZAS, CHORROS Y PARTES Y ACCESORIOS DE GRAFOS Y DUCHAS
30 18 15 00 : PORCELANA SANITARIA
30 18 17 00 : GRIFOS
30 19 15 00 : ESCALERAS Y ANDAMIOS
30 16 24 00 : MUROS DIVISORIOS
31 20 16 00 : OTROS ADHESIVOS Y SELLADORES
72 15 11 00 : SERVICIOS DE CONSTRUCCIÓN DE PLOMERIA
72 15 20 00 : SERVICIOS DE PAÑETADO Y DRYWALL
72 15 22 00 : SERVICIOS DE BALDOSAS TERRAZO Y MÁRMOL Y MOSAICOS
73 18 11 00 : SERVICIOS DE REVESTIMIENTO
30 17 15 00 : PUERTAS
72 15 30 00 : SERVICIOS DE VIDRIOS Y VENTANERÍA
31 21 17 00 : ACABADOS EN GENERAL
77 10 18 00 : AUDITORÍA AMBIENTAL
72 14 15 00 : SERVICIOS DE PREPARACIÓN DE TIERRAS
72 14 16 00 : SERVICIOS DE CONSTRUCCIÓN DE SISTEMAS DE TRÁNSITO MASIVO
72 15 19 00 : SERVICIOS DE ALBAÑILERÍA Y MAQUETERÍA
72 15 27 00 : SERVICIOS DE INSTALACIÓN Y REPARACIÓN DE CONCRETO
72 15 29 00 : SERVICIOS DE MONTAJE DE ACERO ESTRUCTURAL
72 15 39 00 : SERVICIO DE PREPARACIÓN DE OBRAS DE CONSTRUCCIÓN
72 15 45 00 : SERVICIOS DE MANTENIMIENTO E INSTALACIÓN DE EQUIPO PESADO
77 10 15 00 : EVALUACIÓN DE IMPACTO AMBIENTAL
77 10 16 00 : PLANEACIÓN AMBIENTAL
77 10 17 00 : SERVICIOS DE ASESORIA AMBIENTAL
78 10 18 00 : TRANSPORTE DE CARGA POR CARRETERA
80 10 16 00 : GERENCIA DE PROYECTOS
81 10 15 00 : INGENIERÍA CIVIL Y ARQUITECTURA
81 10 22 00 : INGENIERÍA DE TRANSPORTE
81 14 15 00 : CONTROL DE CALIDAD
31 14 18 00 : ADMINISTRACIÓN DE INSTALACIONES



CERTIFICADO DE INSCRIPCIÓN Y CLASIFICACIÓN EN EL REGISTRO DE PROPONENTES

Fecha expedición: 11/10/2023 - 09:19:34
Rúbrica No. 5000822810, Valor G2000

CÓDIGO DE VERIFICACIÓN L0DPYQK9V

Verifique el contenido y confiabilidad de este certificado, ingresando a https://si.comfocameras.co/visa/plantilla/cv.php?empresa=38 y digite el respectivo código, para que visualice la imagen generada al momento de su expedición. La verificación se puede realizar de manera limitada, durante 60 días calendario contados a partir de la fecha de su expedición.

- 81 15 17 00 : GEOLOGÍA
93 14 20 00 : DESARROLLO URBANO
95 11 15 00 : VÍAS DE TRÁFICO LIMITADO
95 11 16 00 : VÍAS DE TRÁFICO ABIERTO
27 11 16 00 : HERRAMIENTAS DE PERFILAR
27 11 17 00 : LLAVES INGLESAS Y GUÍAS
27 11 15 00 : HERRAMIENTAS DE CORTE Y ENGARZADO Y FUNZONES
27 11 22 00 : HERRAMIENTAS DE ALBAÑILERÍA Y CONCRETO
55 12 17 00 : SERIALIZACIÓN
80 11 16 00 : SERVICIOS DE PERSONAL TEMPORAL
78 12 16 00 : SERVICIOS DE MANEJO DE MATERIALES
83 10 15 00 : SERVICIOS DE ACUEDUCTO Y ALCANTARILLADO
20 11 16 00 : MAQUINARIA DE PERFORACIÓN Y EXPLOTACIÓN
72 14 17 00 : SERVICIOS DE ALQUILER O ARRENDAMIENTO DE EQUIPO Y MAQUINARIA DE CONSTRU...
11 16 21 00 : TEJIDOS O TELAS ESPECIALES
30 26 47 00 : ALAMBRE DE ACERO INOXIDABLE
20 12 11 00 : EQUIPO PARA CEMENTAR
72 15 37 00 : SERVICIOS DE INSTALACIÓN, MANTENIMIENTO Y REPARACIÓN DE EQUIPOS Y CON...
30 17 17 00 : PRODUCTOS DE CRISTAL
39 13 17 00 : CONDUCTOS ELÉCTRICOS, ELECTRODUCTOS Y CABLES AÉREOS
83 10 18 00 : SERVICIOS ELÉCTRICOS
30 13 17 00 : AZULEJOS Y BALDOSAS
70 11 15 00 : PLANTAS Y ARBOLES ORNAMENTALES
72 15 15 00 : SERVICIOS DE SISTEMAS ELÉCTRICOS
95 12 15 00 : EDIFICIOS Y ESTRUCTURAS COMERCIALES Y DE ENTRETENIMIENTO
95 12 17 00 : EDIFICIOS Y ESTRUCTURAS PÚBLICOS
30 10 29 00 : PILARES
12 16 49 00 : AGENTES DE IMPERMEABILIZACIÓN
20 10 16 00 : CRISAS Y EQUIPOS DE ALIMENTACIÓN
30 14 17 00 : CAPAS DE SELLAMIENTO DE AISLAMIENTO
11 12 16 00 : MADERA
11 12 20 00 : PRODUCTOS DE MADERA DISEÑADOS
25 17 41 00 : SISTEMAS DE TEJADO
30 16 19 00 : MOLDEADO Y CARPINTERÍA MECÁNICA
72 15 23 00 : SERVICIOS DE CARPINTERÍA
72 15 26 00 : SERVICIOS DE TECHADO Y PAREDES EXTERNAS Y LÁMINAS DE METAL
72 15 32 00 : SERVICIOS DE RECUBRIMIENTO, IMPERMEABILIZACIÓN PROTECCIÓN CONTRA CLIM...
73 11 15 00 : PROCESAMIENTO DE MADERA
72 15 35 00 : SERVICIOS DE LIMPIEZA ESTRUCTURAL EXTERNA
25 17 39 00 : COMPONENTES ELÉCTRICOS
72 12 14 00 : SERVICIOS DE CONSTRUCCIÓN DE EDIFICIOS PÚBLICOS ESPECIALIZADOS
72 12 13 00 : SERVICIOS DE CONSTRUCCIÓN DE TALLERES AUTOMOTRICES Y ESTACIONES DE SER...



CERTIFICADO DE INSCRIPCIÓN Y CLASIFICACIÓN EN EL REGISTRO DE PROPONENTES

Fecha expedición: 11/10/2023 - 09:19:34
Rúbrica No. 5000822810, Valor G2000

CÓDIGO DE VERIFICACIÓN L0DPYQK9V

Verifique el contenido y confiabilidad de este certificado, ingresando a https://si.comfocameras.co/visa/plantilla/cv.php?empresa=38 y digite el respectivo código, para que visualice la imagen generada al momento de su expedición. La verificación se puede realizar de manera limitada, durante 60 días calendario contados a partir de la fecha de su expedición.

- 72 12 12 00 : SERVICIOS DE CONSTRUCCIÓN DE EDIFICIOS AGRÍCOLAS
72 12 11 00 : SERVICIOS DE CONSTRUCCIÓN DE EDIFICIOS COMERCIALES Y DE OFICINA
72 10 31 00 : INSTALACIÓN Y REPARACIÓN DE SERVICIOS DE BANDAS TRANSPORTADORAS
72 11 10 00 : SERVICIOS DE CONSTRUCCIÓN DE UNIDADES UNIFAMILIARES
72 11 11 00 : SERVICIOS DE CONSTRUCCIÓN DE UNIDADES MULTIFAMILIARES
72 12 10 00 : SERVICIOS DE CONSTRUCCIÓN DE EDIFICIOS INDUSTRIALES Y BODEGAS NUEVAS
72 12 15 00 : SERVICIOS DE CONSTRUCCIÓN DE PLANTAS INDUSTRIALES
72 14 12 00 : SERVICIOS DE CONSTRUCCIÓN MARINA
72 14 13 00 : SERVICIO DE CONSTRUCCIÓN DE FACILIDADES ATLÉTICAS Y RECREATIVAS
72 15 10 00 : SERVICIOS DE CONSTRUCCIÓN Y MANTENIMIENTO DE CALDERAS Y HORNOS
72 15 12 00 : SERVICIOS DE CONSTRUCCIÓN Y MANTENIMIENTO DE HVAC CALEFACCIÓN Y ENFR...
72 15 13 00 : SERVICIOS DE PINTURA E INSTALACIÓN DE PAPEL DE COLGADURA

*** EXPERIENCIA No. 11 :
NÚMERO CONSECUTIVO DEL CONTRATO: 011
CONTRATO CELEBRADO POR : 2 - SOCIO / ASOCIADO
NOMBRE DEL CONTRATISTA : CONSORCIO GYG - ASHUBAL GÓMEZ ESPINDOLA
NOMBRE DEL CONTRATANTE : INVIAS
VALOR CONTRATADO EN SMLV : 1984,29
PORCENTAJE DE PARTICIPACIÓN EN EL VALOR EJECUTADO EN CASO DE CONSORCIOS Y UNIONES TEMPORALES: 10%

- SG FM CL PR - DESCRIPCIÓN
11 11 15 00 : BARRO Y TIERRA
11 11 16 00 : PIEDRA
11 11 17 00 : ARENA
11 17 15 00 : ACEROS BÁSICOS
11 17 17 00 : ACEROS RÁPIDOS
15 11 15 00 : COMBUSTIBLES GASEOSOS
15 12 18 00 : ANTICORROSIVOS
20 10 15 00 : EQUIPO DE CORTE
20 12 12 00 : EQUIPO DE FRACTURAR
20 12 13 00 : EQUIPO DE CONTROL DE ARENA
20 12 21 00 : EQUIPO DE PERFORACIÓN
20 14 29 00 : TANQUES Y RECIPIENTES ALMACENADORES
22 10 15 00 : MAQUINARIA PARA TRABAJO DE DESMONTE
22 10 16 00 : EQUIPO DE PAVIMENTACIÓN
22 10 17 00 : COMPONENTES DE EQUIPO PESADO
22 10 19 00 : MAQUINARIA Y ACCESORIOS DE CONSTRUCCIÓN DE EDIFICIOS
23 10 15 00 : MAQUINARIA PARA TRABAJAR MADERA, PIEDRA, CERÁMICA Y SIMILARES
23 15 16 00 : MAQUINARIA, EQUIPO Y SUMINISTROS PARA LA INDUSTRIA DEL CEMENTO, CERÁMI...
23 19 10 00 : MECCLADORES POR TANDAS



CERTIFICADO DE INSCRIPCIÓN Y CLASIFICACIÓN EN EL REGISTRO DE PROPONENTES

Fecha expedición: 11/10/2023 - 09:19:34
Recibo No. S000822810, Valor 62000

CÓDIGO DE VERIFICACIÓN LIDPYQK9V

Verifique el contenido y confiabilidad de este certificado, ingresando a https://si.comerciamas.co/ver/planilla/cv.php?empresa=36 y digite el respectivo código, para que visualice la imagen generada al momento de su expedición. La verificación se puede realizar de manera ilimitada, durante 60 días calendario contados a partir de la fecha de su expedición.

- 23 24 15 00 : MÁQUINAS CORTADORAS DE METALES
23 24 16 00 : HERRAMIENTAS CORTADORAS DE METALES
23 27 14 00 : MÁQUINAS SOLDADORAS
23 27 18 00 : SUMINISTROS PARA SOLDAR, SOLDADURA FUERTE Y SOLDADURA DÉBIL
23 28 19 00 : MAQUINARIA Y SUMINISTROS PARA LA LIMPIEZA DEL METAL
23 30 15 00 : MAQUINARIA, EQUIPOS Y ACCESORIOS PARA EL TRABAJO DE ALAMBRE
24 10 15 00 : CAMIONES INDUSTRIALES
24 10 16 00 : EQUIPO DE TRABAJO Y ACCESORIOS
24 11 26 00 : CONTENEDORES PARA LÍQUIDOS
24 11 27 00 : ESTIBAS
25 10 16 00 : VEHICULOS DE TRANSPORTE DE PRODUCTOS Y MATERIALES
27 11 32 00 : JUEGOS DE HERRAMIENTAS
30 10 15 00 : ÁNGULOS
30 10 17 00 : VIGAS
30 10 23 00 : PERFILES
30 10 24 00 : VARILLAS
30 10 28 00 : PILOTAJE
30 10 36 00 : PRODUCTOS ESTRUCTURALES
30 11 15 00 : CONCRETO Y MORTEROS
30 11 16 00 : CEMENTO Y CAL
30 11 18 00 : AGREGADOS
30 11 19 00 : ELEMENTOS PARA REFORZAR CONCRETO
30 12 15 00 : DERIVADOS BITUMINOSOS
30 12 16 00 : ASFALTOS
30 12 17 00 : MATERIALES DE CONSTRUCCIÓN DE CAMINOS Y CARRILERAS
30 12 18 00 : MATERIALES DE ARQUITECTURA PAISAJÍSTICA
30 12 19 00 : MATERIALES PARA ESTABILIZACIÓN Y REFUERZO DE SUELOS
30 13 15 00 : BLOQUES
30 13 16 00 : LADRILLOS
30 15 15 00 : MATERIAL PARA TEJADOS Y TECHOS
30 15 16 00 : ACCESORIOS PARA TEJADOS
30 15 17 00 : CANALONES DE TEJADO Y ACCESORIOS
30 15 18 00 : MATERIALES PARA REVESTIMIENTO DE PAREDES Y EXTERIOR
30 15 19 00 : MATERIALES Y PRODUCTOS PARA ACABADOS
30 15 20 00 : CERCADO
30 16 15 00 : MATERIALES PARA ACABADOS DE PAREDES
30 16 16 00 : MATERIALES PARA TECHOS
30 16 17 00 : SUELOS
30 19 18 00 : EQUIPOS Y MATERIALES PARA CONSTRUCCIONES TEMPORALES Y APOYO AL MANTENIM...
30 26 36 00 : BARRAS DE ACERO AL CARBÓN
30 26 38 00 : BARRAS DE ACERO DE HERRAMIENTA
30 26 39 00 : BARRAS DE ACERO ESPECIAL



CERTIFICADO DE INSCRIPCIÓN Y CLASIFICACIÓN EN EL REGISTRO DE PROPONENTES

Fecha expedición: 11/10/2023 - 09:19:34
Recibo No. S000822810, Valor 62000

CÓDIGO DE VERIFICACIÓN LIDPYQK9V

Verifique el contenido y confiabilidad de este certificado, ingresando a https://si.comerciamas.co/ver/planilla/cv.php?empresa=36 y digite el respectivo código, para que visualice la imagen generada al momento de su expedición. La verificación se puede realizar de manera ilimitada, durante 60 días calendario contados a partir de la fecha de su expedición.

- 30 26 40 00 : LÁMINAS DE ACERO AL CARBÓN
30 26 44 00 : LINGOTES, BANDAS, PALANQUILLAS Y ALAMBRES DE AL CARBÓN
30 26 53 00 : BARRAS DE HIERRO
31 16 15 00 : TORNILLOS
31 16 20 00 : CLAVOS
31 16 23 00 : FERRETERÍA DE MONTAJE
31 16 26 00 : GANCHOS
31 16 28 00 : FERRETERÍA EN GENERAL
31 21 15 00 : VINTURAS Y TAPA FOROS
31 31 17 00 : CONJUNTOS DE TUBERÍA PEGADA
39 11 17 00 : ALUMBRADO DE EMERGENCIA
39 11 19 00 : SERIALIZACIÓN E ILUMINACIÓN DE EMPLAZAMIENTOS PELIGROSOS
39 11 20 00 : PROYECTORES MÓVILES
39 12 17 00 : FERRETERÍA ELÉCTRICA Y SUMINISTROS
40 14 17 00 : MATERIAL DE FERRETERÍA Y ACCESORIOS
40 14 20 00 : MANGUERAS
40 15 15 00 : BOMBAS
40 15 16 00 : COMPRESORES
40 16 15 00 : FILTROS
70 13 15 00 : PROTECCIÓN DEL TERRENO Y DEL SUELO
70 13 16 00 : PREPARACIÓN DEL TERRENO Y DEL SUELO
70 13 17 00 : GESTIÓN DEL TERRENO Y DEL SUELO
70 17 18 00 : SERVICIOS DE DRENAJE
72 10 15 00 : SERVICIOS DE APOYO PARA LA CONSTRUCCIÓN
72 10 29 00 : SERVICIOS DE MANTENIMIENTO Y REPARACIÓN DE INSTALACIONES
72 10 33 00 : SERVICIOS DE MANTENIMIENTO Y REPARACIÓN DE INFRAESTRUCTURA
72 14 10 00 : SERVICIOS DE CONSTRUCCIÓN DE AUTOPISTAS Y CARRETERAS
72 14 11 00 : SERVICIOS DE CONSTRUCCIÓN Y REVESTIMIENTO Y PAVIMENTACIÓN DE INFRAEST...
72 15 25 00 : SERVICIOS DE INSTALACIÓN DE PISOS
83 12 15 00 : BIBLIOTECAS
76 12 17 00 : TRATAMIENTO DE DESECHOS LÍQUIDOS
76 12 20 00 : SERVICIOS DE BASUREO
20 10 20 00 : SISTEMAS DE EXPLORACIÓN Y DESARROLLO
27 11 27 00 : HERRAMIENTAS MECÁNICAS
72 15 40 00 : SERVICIOS DE EDIFICIOS ESPECIALIZADOS Y COMERCIOS
40 17 49 00 : UNIONES PARA TUBOS
40 18 30 00 : TUBERÍAS DE CAUCHO Y PLÁSTICO
27 11 21 00 : HERRAMIENTAS DE SUJECIÓN Y FIJACIÓN
30 18 18 00 : CABEZAS, CHORROS Y PARTES Y ACCESORIOS DE GRIFOS Y DUCHAS
30 18 15 00 : PORCELANA SANITARIA
30 18 17 00 : GRIFOS
30 19 15 00 : ESCALERAS Y ANDAMIOS



CERTIFICADO DE INSCRIPCIÓN Y CLASIFICACIÓN EN EL REGISTRO DE PROPONENTES

Fecha expedición: 11/10/2023 - 09:19:34
Recibo No. S000822810, Valor 62000

CÓDIGO DE VERIFICACIÓN LIDPYQK9V

Verifique el contenido y confiabilidad de este certificado, ingresando a https://si.comerciamas.co/ver/planilla/cv.php?empresa=36 y digite el respectivo código, para que visualice la imagen generada al momento de su expedición. La verificación se puede realizar de manera ilimitada, durante 60 días calendario contados a partir de la fecha de su expedición.

- 30 16 24 00 : MUROS DIVISORIOS
31 20 16 00 : OTROS ADHESIVOS Y SELLADORES
72 15 11 00 : SERVICIOS DE CONSTRUCCIÓN DE PLOMERIA
15 20 00 : SERVICIOS DE PAÑETADO Y DRYWALL
15 22 00 : SERVICIOS DE BALDOSAS TERRAZO Y MÁRMOL Y MOSAICOS
72 18 11 00 : SERVICIOS DE REVESTIMIENTO
30 17 15 00 : PUERTAS
72 15 30 00 : SERVICIOS DE VIDRIOS Y VENTANERÍA
31 21 17 00 : ACABADOS EN GENERAL
71 10 18 00 : AUDITORIA AMBIENTAL
72 14 15 00 : SERVICIOS DE PREPARACIÓN DE TIERRAS
72 14 16 00 : SERVICIOS DE CONSTRUCCIÓN DE SISTEMAS DE TRÁNSITO MASIVO
72 15 19 00 : SERVICIOS DE ALBAÑILERÍA Y MAMPONERÍA
72 15 27 00 : SERVICIOS DE INSTALACIÓN Y REPARACIÓN DE CONCRETO
72 15 29 00 : SERVICIOS DE MONTAJE DE ACERO ESTRUCTURAL
72 15 39 00 : SERVICIO DE PREPARACIÓN DE OBRAS DE CONSTRUCCIÓN
72 15 45 00 : SERVICIOS DE MANTENIMIENTO E INSTALACIÓN DE EQUIPO PESADO
77 10 15 00 : EVALUACIÓN DE IMPACTO AMBIENTAL
77 10 16 00 : PLANEACIÓN AMBIENTAL
77 10 17 00 : SERVICIOS DE ACCORDIA AMBIENTAL
78 10 18 00 : TRANSPORTE DE CARGA POR CARRETERA
80 10 16 00 : GERENCIA DE PROYECTOS
81 10 15 00 : INGENIERÍA CIVIL Y ARQUITECTURA
81 10 22 00 : INGENIERÍA DE TRANSPORTE
81 14 15 00 : CONTROL DE CALIDAD
81 14 18 00 : ADMINISTRACIÓN DE INSTALACIONES
81 15 17 00 : GEOLOGÍA
93 14 20 00 : DESARROLLO URBANO
95 11 15 00 : VÍAS DE TRÁFICO LIMITADO
95 11 16 00 : VÍAS DE TRÁFICO ABIERTO
27 11 16 00 : HERRAMIENTAS DE PERFILAR
27 11 17 00 : CLAVES INGRESAS Y CUIAS
27 11 15 00 : HERRAMIENTAS DE CORTE Y ENGARZADO Y PUNZONES
27 11 22 00 : HERRAMIENTAS DE ALBAÑILERÍA Y CONCRETO
55 12 17 00 : SERIALIZACIÓN
80 11 16 00 : SERVICIOS DE PERSONAL TEMPORAL
78 12 16 00 : SERVICIOS DE MANEJO DE MATERIALES
83 10 15 00 : SERVICIOS DE ACUEDUCTO Y ALCANTARILLADO
20 11 16 00 : MAQUINARIA DE PERFORACIÓN Y EXPLOTACIÓN
72 14 17 00 : SERVICIOS DE ALQUILER O ARRENDAMIENTO DE EQUIPO Y MAQUINARIA DE CONSTRU...
11 16 21 00 : TEJIDOS O TELAS ESPECIALES
30 26 47 00 : ALAMBRE DE ACERO INOXIDABLE



CERTIFICADO DE INSCRIPCIÓN Y CLASIFICACIÓN EN EL REGISTRO DE PROPONENTES

Fecha expedición: 11/10/2023 - 09:19:34
Recibo No. S000822810, Valor 62000

CÓDIGO DE VERIFICACIÓN LIDPYQK9V

Verifique el contenido y confiabilidad de este certificado, ingresando a https://si.comerciamas.co/ver/planilla/cv.php?empresa=36 y digite el respectivo código, para que visualice la imagen generada al momento de su expedición. La verificación se puede realizar de manera ilimitada, durante 60 días calendario contados a partir de la fecha de su expedición.

- 20 12 11 00 : EQUIPO PARA CEMENTAR
72 15 37 00 : SERVICIOS DE INSTALACIÓN, MANTENIMIENTO Y REPARACIÓN DE EQUIPOS Y CON...
30 17 17 00 : PRODUCTOS DE CRISTAL
39 13 17 00 : CONDUCTOS ELÉCTRICOS, ELECTRODUCTOS Y CABLES AÉREOS
83 10 18 00 : SERVICIOS ELÉCTRICOS
30 13 17 00 : AZULEJOS Y BALDOSAS
70 11 15 00 : PLANTAS Y ÁRBOLES ORNAMENTALES
72 15 15 00 : SERVICIOS DE SISTEMAS ELÉCTRICOS
95 12 15 00 : EDIFICIOS Y ESTRUCTURAS COMERCIALES Y DE ENTRETENIMIENTO
95 12 17 00 : EDIFICIOS Y ESTRUCTURAS PÚBLICOS
30 10 29 00 : PILARES
12 16 49 00 : AGENTES DE IMPERMEABILIZACIÓN
20 10 16 00 : CRIBAS Y EQUIPOS DE ALIMENTACIÓN
30 14 17 00 : CAPAS DE SELLAMIENTO DE AISLAMIENTO

*** EXPERIENCIA No. 12 :
NÚMERO CONSECUTIVO DEL CONTRATO: 012
CONTRATO CELEBRADO POR : -2 - SOCIO / ASOCIADO
NOMBRE DEL CONTRATISTA : CONSORCIO BG- ASDRUBAL GOMEZ ESPINDOLA
NOMBRE DEL CONTRATANTE : MUNICIPIO DE ARGENTINA
VALOR CONTRATADO EN SMMLV : :2041,18
PORCENTAJE DE PARTICIPACIÓN EN EL VALOR EJECUTADO EN CASO DE CONSORCIOS Y UNIONES TEMPORALES: 60%

SG FM CL PR - DESCRIPCIÓN
11 11 15 00 : BARRO Y TIERRA
11 11 16 00 : PIEDRA
11 11 17 00 : ARENA
11 17 15 00 : ACEROS BÁSICOS
11 17 17 00 : ACEROS RÁPIDOS
15 11 15 00 : COMBUSTIBLES GASEOSOS
15 12 16 00 : ANTICORROSIVOS
20 10 15 00 : EQUIPO DE CORTE
20 12 12 00 : EQUIPO DE FRACTURAR
20 12 13 00 : EQUIPO DE CONTROL DE ARENA
20 12 21 00 : EQUIPOS DE FERROCIACIÓN
20 24 29 00 : TANQUES Y RECIPIENTES ALMACENADORES
22 10 15 00 : MAQUINARIA PARA TRABAJO DE DESMONTAJE
22 10 16 00 : EQUIPO DE PAVIMENTACIÓN
22 10 17 00 : COMPONENTES DE EQUIPO PESADO
22 10 19 00 : MAQUINARIA Y ACCESORIOS DE CONSTRUCCIÓN DE EDIFICIOS
23 10 15 00 : MAQUINARIA PARA TRABAJAR MADERA, PIEDRA, CERÁMICA Y SIMILARES



CERTIFICADO DE INSCRIPCIÓN Y CLASIFICACIÓN EN EL REGISTRO DE PROPONENTES

Fecha expedición: 11/10/2023 - 09:19:34
Recibo No. 5000822810, Valor 62000

CÓDIGO DE VERIFICACIÓN LIDPQYKQK9v

Verifique el contenido y confiabilidad de este certificado, ingresando a https://si.confeccamaras.co/ver/planilla/cv.php?empresa=38 y digite el respectivo código, para que visualice la imagen generada al momento de su expedición. La verificación se puede realizar de manera limitada, durante 60 días calendario contados a partir de la fecha de su expedición.

- 23 15 16 00 : MAQUINARIA, EQUIPO Y SUMINISTROS PARA LA INDUSTRIA DEL CEMENTO, CERAMI...
23 19 10 00 : MECLADORES POR TANDAS
23 24 15 00 : MAQUINAS CORTADORAS DE METALES
23 24 16 00 : HERRAMIENTAS CORTADORAS DE METALES
23 27 14 00 : MAQUINAS SOLDADORAS
23 27 18 00 : SUMINISTROS PARA SOLDAR, SOLDADURA FUERTE Y SOLDADURA DÉBIL
23 28 19 00 : MAQUINARIA Y SUMINISTROS PARA LA LIMPIEZA DEL METAL
23 30 15 00 : MAQUINARIA, EQUIPOS Y ACCESORIOS PARA EL TRABAJO DE ALAMERE
24 10 15 00 : CAMIONES INDUSTRIALES
24 10 16 00 : EQUIPO DE IZAJE Y ACCESORIOS
24 11 26 00 : CONTENEDORES PARA LIQUIDOS
24 11 27 00 : ESTIBAS
25 10 16 00 : VEHICULOS DE TRANSPORTE DE PRODUCTOS Y MATERIALES
27 11 32 00 : JUEGOS DE HERRAMIENTAS
30 10 15 00 : ANGULOS
30 10 17 00 : VIGAS
30 10 23 00 : PERFILES
30 10 24 00 : VARILLAS
30 10 28 00 : PILOTAJE
30 10 36 00 : PRODUCTOS ESTRUCTURALES
30 11 15 00 : CONCRETO Y MORTEROS
30 11 16 00 : CEMENTO Y CAL
30 11 18 00 : AGREGADOS
30 11 19 00 : ELEMENTOS PARA RESORZAR CONCRETO
30 12 15 00 : DERIVADOS BITUMINOSOS
30 12 16 00 : ASFALTOS
30 12 17 00 : MATERIALES DE CONSTRUCCIÓN DE CAMINOS Y CARRILERAS
30 12 18 00 : MATERIALES DE ARQUITECTURA PALSAJÍSTICA
30 12 19 00 : MATERIALES PARA ESTABILIZACIÓN Y REFUERZO DE SUELOS
30 13 15 00 : BLOQUES
30 12 16 00 : LADRILLOS
30 15 15 00 : MATERIAL PARA TEJADOS Y TECHOS
30 15 16 00 : ACCESORIOS PARA TEJADOS
30 15 17 00 : CANALONES DE TEJADO Y ACCESORIOS
30 15 18 00 : MATERIALES PARA REVESTIMIENTO DE PAREDES Y EXTERIOR
30 15 19 00 : MATERIALES Y PRODUCTOS PARA ACABADOS
30 15 20 00 : CERCADO
30 16 15 00 : MATERIALES PARA ACABADOS DE PAREDES
30 16 16 00 : MATERIALES PARA TECHOS
30 16 17 00 : SUELOS
30 19 18 00 : EQUIPOS Y MATERIALES PARA CONSTRUCCIONES TEMPORALES Y APOYO AL MANTENIM...
30 26 36 00 : BARRAS DE ACERO AL CARBÓN



CERTIFICADO DE INSCRIPCIÓN Y CLASIFICACIÓN EN EL REGISTRO DE PROPONENTES

Fecha expedición: 11/10/2023 - 09:19:34
Recibo No. 5000822810, Valor 62000

CÓDIGO DE VERIFICACIÓN LIDPQYKQK9v

Verifique el contenido y confiabilidad de este certificado, ingresando a https://si.confeccamaras.co/ver/planilla/cv.php?empresa=38 y digite el respectivo código, para que visualice la imagen generada al momento de su expedición. La verificación se puede realizar de manera limitada, durante 60 días calendario contados a partir de la fecha de su expedición.

- 30 26 38 00 : BARRAS DE ACERO DE HERRAMIENTA
30 26 39 00 : BARRAS DE ACERO ESPECIAL
30 26 40 00 : LÁMINAS DE ACERO AL CARBÓN
30 26 44 00 : LINGOTES, BARRAS, PALANQUILLAS Y ALAMBRES DE AL CARBÓN
30 26 53 00 : BARRAS DE HIERRO
31 16 15 00 : TORNILLOS
31 16 20 00 : CLAVOS
31 16 23 00 : FERRETERIA DE MONTAJE
31 16 26 00 : GANCHOS
31 16 28 00 : FERRETERIA EN GENERAL
31 21 15 00 : PINTURAS Y TAPA POROS
31 31 17 00 : CONJUNTOS DE TUBERIA PEGADA
39 11 17 00 : ALUMBRADO DE EMERGENCIA
39 11 19 00 : SEÑALIZACIÓN E ILUMINACIÓN DE ENPLAZAMIENTOS PELIGROSOS
39 11 20 00 : PROYECTORES MÓVILES
39 12 17 00 : FERRETERIA ELÉCTRICA Y SUMINISTROS
40 14 17 00 : MATERIAL DE FERRETERIA Y ACCESORIOS
40 14 20 00 : MANGUERAS
40 15 15 00 : BOMBAS
40 15 16 00 : COMPRESORES
40 16 15 00 : FILTROS
70 13 15 00 : PROTECCIÓN DEL TERRENO Y DEL SUELO
70 13 16 00 : PREPARACIÓN DEL TERRENO Y DEL SUELO
70 13 17 00 : GESTIÓN DEL TERRENO Y DEL SUELO
70 17 18 00 : SERVICIOS DE DRENAJE
72 10 15 00 : SERVICIOS DE APOYO PARA LA CONSTRUCCIÓN
72 10 29 00 : SERVICIOS DE MANTENIMIENTO Y REPARACIÓN DE INSTALACIONES
72 10 33 00 : SERVICIOS DE MANTENIMIENTO Y REPARACIÓN DE INFRAESTRUCTURA
72 14 10 00 : SERVICIOS DE CONSTRUCCIÓN DE AUTOPISTAS Y CARRETERAS
72 14 11 00 : SERVICIOS DE CONSTRUCCIÓN Y REVESTIMIENTO Y PAVIMENTACIÓN DE INFRAEST...
72 15 25 00 : SERVICIOS DE INSTALACIÓN DE FISOS
83 12 15 00 : BIBLIOTECAS
76 12 17 00 : TRATAMIENTO DE DESECHOS LIQUIDOS
76 12 20 00 : SERVICIOS DE BASUREO
20 10 20 00 : SISTEMAS DE EXPLORACIÓN Y DESARROLLO
27 11 27 00 : HERRAMIENTAS MECÁNICAS
72 15 40 00 : SERVICIOS DE EDIFICIOS ESPECIALIZADOS Y COMERCIOS
40 17 49 00 : UNIONES PARA TUBOS
40 18 30 00 : TUBERÍAS DE CAUCHO Y PLÁSTICO
27 11 21 00 : HERRAMIENTAS DE SUJECION Y FLUJACIÓN
30 18 18 00 : Cabezás, Chokros y Partes y Accesorios de Grifos y Duchas
30 18 15 00 : PORCELANA SANITARIA



CERTIFICADO DE INSCRIPCIÓN Y CLASIFICACIÓN EN EL REGISTRO DE PROPONENTES

Fecha expedición: 11/10/2023 - 09:19:34
Recibo No. 5000822810, Valor 62000

CÓDIGO DE VERIFICACIÓN LIDPQYKQK9v

Verifique el contenido y confiabilidad de este certificado, ingresando a https://si.confeccamaras.co/ver/planilla/cv.php?empresa=38 y digite el respectivo código, para que visualice la imagen generada al momento de su expedición. La verificación se puede realizar de manera limitada, durante 60 días calendario contados a partir de la fecha de su expedición.

- 30 18 17 00 : GRIFOS
30 19 15 00 : ESCALERAS Y ANDAMIOS
30 16 24 00 : MUROS DIVISORIOS
31 20 16 00 : OTROS ADHESIVOS Y SELLADORES
72 15 11 00 : SERVICIOS DE CONSTRUCCIÓN DE PLOMERÍA
72 15 20 00 : SERVICIOS DE PARETADO Y DRYWALL
72 15 22 00 : SERVICIOS DE BALDOSAS TERRAZO Y MARMOL Y MOSAICOS
73 19 11 30 : SERVICIOS DE REVESTIMIENTO
30 17 15 00 : PUERTAS
72 15 30 00 : SERVICIOS DE VIDRIOS Y VENTANERÍA
31 21 17 00 : ACABADOS EN GENERAL
77 10 18 00 : AUDITORIA AMBIENTAL
72 14 15 00 : SERVICIOS DE PREPARACIÓN DE TIERRAS
72 14 16 00 : SERVICIOS DE CONSTRUCCIÓN DE SISTEMAS DE TRÁNSITO MASIVO
72 15 19 00 : SERVICIOS DE ALBAÑILERÍA Y MAESTRÍA
72 15 27 00 : SERVICIOS DE INSTALACIÓN Y REPARACIÓN DE CONCRETO
72 15 29 00 : SERVICIOS DE MONTAJE DE ACERO ESTRUCTURAL
72 15 39 00 : SERVICIO DE PREPARACIÓN DE OBRAS DE CONSTRUCCIÓN
72 15 45 00 : SERVICIOS DE MANTENIMIENTO E INSTALACION DE EQUIPO PESADO
77 10 15 00 : EVALUACIÓN DE IMPACTO AMBIENTAL
77 10 16 00 : PLANEACIÓN AMBIENTAL
77 10 17 00 : SERVICIOS DE ASESORÍA AMBIENTAL
78 10 18 00 : TRANSPORTE DE CARGA POR CARRETERA
80 10 16 00 : GERENCIA DE PROYECTOS
81 10 15 00 : INGENIERÍA CIVIL Y ARQUITECTURA
81 10 22 00 : INGENIERÍA DE TRANSPORTE
81 14 15 00 : CONTROL DE CALIDAD
81 14 18 00 : ADMINISTRACIÓN DE INSTALACIONES
81 15 17 00 : GEOLOGÍA
93 14 20 00 : DESARROLLO URBANO
95 11 15 00 : VIAS DE TRÁFICO LIMITADO
95 11 16 00 : VIAS DE TRÁFICO ABIERTO
27 11 16 00 : HERRAMIENTAS DE PERFILAR
27 11 17 00 : LLAVES INGLESAS Y GUÍAS
27 11 15 00 : HERRAMIENTAS DE CORTE Y ENGARZADO Y PUNZONES
27 11 22 00 : HERRAMIENTAS DE ALBAÑILERÍA Y CONCRETO
55 12 17 00 : SEÑALIZACIÓN
80 11 16 00 : SERVICIOS DE PERSONAL TEMPORAL
78 12 16 00 : SERVICIOS DE MANEJO DE MATERIALES
83 10 15 00 : SERVICIOS DE ACUEDUCTO Y ALCANTARILLADO
20 11 16 00 : MAQUINARIA DE PERFORACIÓN Y EXPLOTACIÓN
72 14 17 00 : SERVICIOS DE ALQUILER O ARRENDAMIENTO DE EQUIPO Y MAQUINARIA DE CONSTRU...



CERTIFICADO DE INSCRIPCIÓN Y CLASIFICACIÓN EN EL REGISTRO DE PROPONENTES

Fecha expedición: 11/10/2023 - 09:19:34
Recibo No. 5000822810, Valor 62000

CÓDIGO DE VERIFICACIÓN LIDPQYKQK9v

Verifique el contenido y confiabilidad de este certificado, ingresando a https://si.confeccamaras.co/ver/planilla/cv.php?empresa=38 y digite el respectivo código, para que visualice la imagen generada al momento de su expedición. La verificación se puede realizar de manera limitada, durante 60 días calendario contados a partir de la fecha de su expedición.

- 11 16 21 00 : TEJIDOS O TELAS ESPECIALES
30 26 47 00 : ALAMBRE DE ACERO INOXIDABLE
20 12 11 00 : EQUIPO PARA CEMENTAR
72 15 37 00 : SERVICIOS DE INSTALACIÓN, MANTENIMIENTO Y REPARACIÓN DE EQUIPOS Y CON...
30 17 17 00 : PRODUCTOS DE CRISTAL
39 13 17 00 : PRODUCTOS ELÉCTRICOS, ELECTRODUCTOS Y CABLES AÉREOS
83 10 18 00 : SERVICIOS ELÉCTRICOS
30 23 17 00 : ARBUSTOS Y BALCONES
70 11 15 00 : PLANTAS Y ARBOLES ORNAMENTALES
72 15 15 00 : SERVICIOS DE SISTEMAS ELÉCTRICOS
95 12 15 00 : EDIFICIOS Y ESTRUCTURAS COMERCIALES Y DE ENTRETENIMIENTO
95 12 17 00 : EDIFICIOS Y ESTRUCTURAS PÚBLICOS
30 10 29 00 : PILARES
12 16 49 00 : AGENTES DE IMPERMEABILIZACIÓN
20 10 16 30 : CRIBAS Y EQUIPOS DE ALIMENTACIÓN
30 14 17 00 : CAPAS DE SELLAMIENTO DE AISLAMIENTO
*** EXPERIENCIA No. 13 :
NÚMERO CONSECUTIVO DEL CONTRATO: 013
CONTRATO CELEBRADO POR : 2 - SOCIO / ASOCIADO
NOMBRE DEL CONTRATISTA : CONSORCIO VIAS DE COLOMBIA- ASDRUBAL GOMEZ ESPINDOLA
NOMBRE DEL CONTRATANTE : INVIAS
VALOR CONTRATADO EN SMLV : 32617,12
PORCENTAJE DE PARTICIPACIÓN EN EL VALOR EJECUTADO EN CASO DE CONSORCIOS Y UNIONES TEMPORALES: 20%
SG FM CL PR - DESCRIPCIÓN
11 11 15 00 : BARRO Y TIERRA
11 11 16 00 : PIEDRA
11 11 17 00 : ARENA
11 17 15 00 : ACEROS BÁSICOS
11 17 17 00 : ACEROS RÁPIDOS
15 11 15 00 : COMBUSTIBLES GASEOSOS
15 12 18 00 : ANTICORROSIVOS
20 10 15 00 : EQUIPO DE CORTE
20 12 12 00 : EQUIPO DE FRACTURAR
20 12 13 00 : EQUIPO DE CONTROL DE ARENA
20 12 21 00 : EQUIPO DE PERFORACIÓN
20 14 29 00 : TANQUES Y RECIPIENTES ALMACENADORES
22 16 15 00 : MAQUINARIA PARA TRABAJO DE DESMONTE
22 10 16 00 : EQUIPO DE PAVIMENTACIÓN
22 10 17 00 : COMPONENTES DE EQUIPO PESADO



CERTIFICADO DE INSCRIPCIÓN Y CLASIFICACIÓN EN EL REGISTRO DE PROPONENTES

Fecha expedición: 11/10/2023 - 09:19:34
Recibo No. 5000822810, Valor: 62000

CÓDIGO DE VERIFICACIÓN: JDPYQK9V

Verifique el contenido y confiabilidad de este certificado, ingresando a https://sl.comerciamas.co/verificar/planilla/cv.php?empresa=38 y digite el respectivo código, para que visualice la imagen generada al momento de su expedición. La verificación se puede realizar de manera limitada, durante 60 días calendario contados a partir de la fecha de su expedición.

- 22 10 19 00 : MAQUINARIA Y ACCESORIOS DE CONSTRUCCIÓN DE EDIFICIOS
23 10 15 00 : MAQUINARIA PARA TRABAJAR MADERA, PIEDRA, CERÁMICA Y SIMILARES
23 15 16 00 : MAQUINARIA, EQUIPO Y SUMINISTROS PARA LA INDUSTRIA DEL CEMENTO, CERAMI...



CERTIFICADO DE INSCRIPCIÓN Y CLASIFICACIÓN EN EL REGISTRO DE PROPONENTES

Fecha expedición: 11/10/2023 - 09:19:34
Recibo No. 5000822810, Valor: 62000

CÓDIGO DE VERIFICACIÓN: JDPYQK9V

Verifique el contenido y confiabilidad de este certificado, ingresando a https://sl.comerciamas.co/verificar/planilla/cv.php?empresa=38 y digite el respectivo código, para que visualice la imagen generada al momento de su expedición. La verificación se puede realizar de manera limitada, durante 60 días calendario contados a partir de la fecha de su expedición.

- 30 15 18 00 : EQUIPOS Y MATERIALES PARA CONSTRUCCIONES TEMPORALES Y APOYO AL MANTENIM...
30 26 36 00 : BARRAS DE ACERO AL CARBÓN
30 26 30 00 : BARRAS DE ACERO DE HERRAMIENTA
30 26 39 00 : BARRAS DE ACERO ESPECIAL



CERTIFICADO DE INSCRIPCIÓN Y CLASIFICACIÓN EN EL REGISTRO DE PROPONENTES

Fecha expedición: 11/10/2023 - 09:19:34
Recibo No. 5000822810, Valor: 62000

CÓDIGO DE VERIFICACIÓN: JDPYQK9V

Verifique el contenido y confiabilidad de este certificado, ingresando a https://sl.comerciamas.co/verificar/planilla/cv.php?empresa=38 y digite el respectivo código, para que visualice la imagen generada al momento de su expedición. La verificación se puede realizar de manera limitada, durante 60 días calendario contados a partir de la fecha de su expedición.

- 30 18 18 00 : CAREZAS, CHORROS Y PARTES Y ACCESORIOS DE GRIFOS Y DUCHAS
30 18 15 00 : PORCELANA SANITARIA
30 18 17 00 : GRIFOS
19 15 00 : ESCALERAS Y ANDAMIOS



CERTIFICADO DE INSCRIPCIÓN Y CLASIFICACIÓN EN EL REGISTRO DE PROPONENTES

Fecha expedición: 11/10/2023 - 09:19:34
Recibo No. 5000822810, Valor: 62000

CÓDIGO DE VERIFICACIÓN: JDPYQK9V

Verifique el contenido y confiabilidad de este certificado, ingresando a https://sl.comerciamas.co/verificar/planilla/cv.php?empresa=38 y digite el respectivo código, para que visualice la imagen generada al momento de su expedición. La verificación se puede realizar de manera limitada, durante 60 días calendario contados a partir de la fecha de su expedición.

- 20 11 16 00 : MAQUINARIA DE PERFORACIÓN Y EXPLOTACIÓN
72 14 17 00 : SERVICIOS DE ALQUILER O ARRENDAMIENTO DE EQUIPO Y MAQUINARIA DE CONSTRU...
11 16 21 00 : TELADOS O TELAS ESPECIALES
30 26 47 00 : ALAMBRE DE ACERO INOXIDABLE

*** EXPERIENCIA No. 14 :
NÚMERO CONSECUTIVO DEL CONTRATO: 014
CONTRATO CELEBRADO POR : 2 - SOCIO / ASOCIADO
NOMBRE DEL CONTRATISTA : ASDRUBAL GOMEZ ESPINDOLA
NOMBRE DEL CONTRATANTE : INVÍAS
VALOR CONTRATADO EN SMLV : 520,04
PORCENTAJE DE PARTICIPACIÓN EN EL VALOR EJECUTADO EN CASO DE CONSORCIOS Y UNIONES TEMPORALES: 100%

- SG FM CL PR - DESCRIPCIÓN
11 11 15 00 : BARRO Y TIERRA
11 11 16 00 : PIEDRA
11 11 17 00 : ARENA
11 17 15 00 : ACEROS BÁSICOS

124



CERTIFICADO DE INSCRIPCIÓN Y CLASIFICACIÓN EN EL REGISTRO DE PROPONENTES

Fecha expedición: 11/10/2023 - 09:19:34
Radicó No. 5000822810, Valor 62000

CÓDIGO DE VERIFICACIÓN LDPYKQKIV

Verifique el contenido y confiabilidad de este certificado, ingresando a https://sl.comfacomeras.co/ver/planilla/cv.php?empresa=38 y digite el respectivo código, para que visualice la imagen generada al momento de su expedición. La verificación se puede realizar de manera ilimitada, durante 60 días calendario contados a partir de la fecha de su expedición.

- 22 10 16 00 : EQUIPO DE PAVIMENTACIÓN
22 10 17 00 : COMPONENTES DE EQUIPO PESADO
22 10 19 00 : MAQUINARIA Y ACCESORIOS DE CONSTRUCCIÓN DE EDIFICIOS
23 10 15 00 : MAQUINARIA PARA TRABAJAR MADERA, PIEDRA, CERÁMICA Y SIMILARES
23 15 16 00 : MAQUINARIA, EQUIPO Y SUMINISTROS PARA LA INDUSTRIA DEL CEMENTO, CERÁMI...



CERTIFICADO DE INSCRIPCIÓN Y CLASIFICACIÓN EN EL REGISTRO DE PROPONENTES

Fecha expedición: 11/10/2023 - 09:19:34
Radicó No. 5000822810, Valor 62000

CÓDIGO DE VERIFICACIÓN LDPYKQKIV

Verifique el contenido y confiabilidad de este certificado, ingresando a https://sl.comfacomeras.co/ver/planilla/cv.php?empresa=38 y digite el respectivo código, para que visualice la imagen generada al momento de su expedición. La verificación se puede realizar de manera ilimitada, durante 60 días calendario contados a partir de la fecha de su expedición.

- 30 16 16 00 : MATERIALES PARA TECHOS
30 16 17 00 : SUELOS
30 19 18 00 : EQUIPOS Y MATERIALES PARA CONSTRUCCIONES TEMPORALES Y APOYO AL MANTENIM...
30 26 36 00 : BARRAS DE ACERO AL CARBÓN
30 26 38 00 : BARRAS DE ACERO DE HERRAMIENTA
30 26 39 00 : BARRAS DE ACERO ESPECIAL
30 26 40 00 : LAMINAS DE ACERO AL CARBÓN
30 26 44 00 : LINGOTES, BANDAS, PALANQUILLAS Y ALAMBRES DE AL CARBÓN
30 26 53 00 : BARRAS DE HIERRO
31 16 15 00 : TORNILLOS
31 16 20 00 : CLAVOS
31 16 23 00 : FERRETERÍA DE MONTAJE
31 16 26 00 : GANCOS
31 16 28 00 : FERRETERÍA EN GENERAL
31 21 15 00 : PINTURAS Y TAPA POROS
31 31 17 00 : CONJUNTOS DE TUBERÍA PEGADA
39 11 17 00 : ALUMBRADO DE EMERGENCIA
39 11 19 00 : SEÑALIZACIÓN E ILUMINACIÓN DE EMPLAZAMIENTOS PELIGROSOS
39 11 20 00 : PROYECTORES MÓVILES
39 12 17 00 : FERRETERÍA ELÉCTRICA Y SUMINISTROS
40 14 17 00 : MATERIAL DE FERRETERÍA Y ACCESORIOS
40 14 20 00 : MANGUERAS
40 15 15 00 : BOMBAS
40 15 16 00 : COMPRESORES
40 16 15 00 : FILTROS
70 13 15 00 : PROTECCIÓN DEL TERRENO Y DEL SUELO
70 13 16 00 : PREPARACIÓN DEL TERRENO Y DEL SUELO
70 13 17 00 : GESTIÓN DEL TERRENO Y DEL SUELO
70 17 18 00 : SERVICIOS DE DRENAJE
72 10 15 00 : SERVICIOS DE APOYO PARA LA CONSTRUCCIÓN
72 10 29 00 : SERVICIOS DE MANTENIMIENTO Y REPARACIÓN DE INSTALACIONES
72 10 33 00 : SERVICIOS DE MANTENIMIENTO Y REPARACIÓN DE INFRAESTRUCTURA
72 14 10 00 : SERVICIOS DE CONSTRUCCIÓN DE AUTOPISTAS Y CARRETERAS
72 14 11 00 : SERVICIOS DE CONSTRUCCIÓN Y REVESTIMIENTO Y PAVIMENTACION DE INFRAEST...



CERTIFICADO DE INSCRIPCIÓN Y CLASIFICACIÓN EN EL REGISTRO DE PROPONENTES

Fecha expedición: 11/10/2023 - 09:19:34
Radicó No. 5000822810, Valor 62000

CÓDIGO DE VERIFICACIÓN LDPYKQKIV

Verifique el contenido y confiabilidad de este certificado, ingresando a https://sl.comfacomeras.co/ver/planilla/cv.php?empresa=38 y digite el respectivo código, para que visualice la imagen generada al momento de su expedición. La verificación se puede realizar de manera ilimitada, durante 60 días calendario contados a partir de la fecha de su expedición.

- 40 18 30 00 : TUBERIAS DE CAUCHO Y PLÁSTICO
27 11 21 00 : HERRAMIENTAS DE SUJECCIÓN Y FIJACIÓN
30 18 18 00 : CABEZAS, CHORROS Y PARTES Y ACCESORIOS DE GRIFOS Y UCHAS
30 18 15 00 : PORCELANA SANITARIA
30 18 17 00 : GRIFOS
30 19 15 00 : ESCALERAS Y ANDAMIOS
30 16 24 00 : MUROS DIVISORIOS
31 20 16 00 : OTROS ADHESIVOS Y SELLADORES
72 15 11 00 : SERVICIOS DE CONSTRUCCIÓN DE PLOMERÍA
72 15 20 00 : SERVICIOS DE PAÑETADO Y DRYWALL
72 15 22 00 : SERVICIOS DE BALDOSAS TERRAZO Y MARMOL Y MOSAICOS
72 18 11 00 : SERVICIOS DE REVESTIMIENTO
30 17 15 00 : PUERTAS
72 15 30 00 : SERVICIOS DE VIDRIOS Y VENTANERÍA
31 21 17 00 : ACABADOS EN GENERAL
77 10 18 00 : AUDITORIA AMBIENTAL
72 14 15 00 : SERVICIOS DE PREPARACIÓN DE TIERRAS
72 14 16 00 : SERVICIOS DE CONSTRUCCIÓN DE SISTEMAS DE TRÁNSITO MASIVO
72 15 19 00 : SERVICIOS DE ALBAÑILERÍA Y HAMPOSTERÍA
72 15 27 00 : SERVICIOS DE INSTALACIÓN Y REPARACIÓN DE CONCRETO
72 15 29 00 : SERVICIOS DE MONTAJE DE ACERO ESTRUCTURAL
72 15 39 00 : SERVICIO DE PREPARACIÓN DE OBRAS DE CONSTRUCCIÓN
72 15 45 00 : SERVICIOS DE MANTENIMIENTO E INSTALACIÓN DE EQUIPO PESADO
77 10 15 00 : EVALUACIÓN DE IMPACTO AMBIENTAL
77 10 16 00 : PLANEACIÓN AMBIENTAL
77 10 17 00 : SERVICIOS DE ASesorIA AMBIENTAL
78 10 18 00 : TRANSPORTE DE CARGA POR CARRETERA
80 10 16 00 : GERENCIA DE PROYECTOS
81 10 15 00 : INGENIERIA CIVIL Y ARQUITECTURA
81 10 22 00 : INGENIERIA DE TRANSPORTE
81 14 15 00 : CONTROL DE CALIDAD
81 14 18 00 : ADMINISTRACIÓN DE INSTALACIONES
81 15 17 00 : GEOLOGIA
93 14 20 00 : DESARROLLO URBANO
95 11 15 00 : VÍAS DE TRÁFICO LIMITADO
95 11 16 00 : VÍAS DE TRÁFICO ABIERTO
27 11 16 00 : HERRAMIENTAS DE PERFORAR
27 11 17 00 : LLAVES INGLESAS Y GUIAS
27 11 15 00 : HERRAMIENTAS DE CORTE Y ENGARGAZO Y FUNIONES
27 11 22 00 : HERRAMIENTAS DE ALBAÑILERÍA Y CONCRETO
55 12 17 00 : SEÑALIZACIÓN
80 11 16 00 : SERVICIOS DE PERSONAL TEMPORAL



CERTIFICADO DE INSCRIPCIÓN Y CLASIFICACIÓN EN EL REGISTRO DE PROPONENTES

Fecha expedición: 11/10/2023 - 09:19:34
Radicó No. 5000822810, Valor 62000

CÓDIGO DE VERIFICACIÓN LDPYKQKIV

Verifique el contenido y confiabilidad de este certificado, ingresando a https://sl.comfacomeras.co/ver/planilla/cv.php?empresa=38 y digite el respectivo código, para que visualice la imagen generada al momento de su expedición. La verificación se puede realizar de manera ilimitada, durante 60 días calendario contados a partir de la fecha de su expedición.

- 78 12 16 00 : SERVICIOS DE MANEJO DE MATERIALES
83 10 15 00 : SERVICIOS DE ACUEDUCTO Y ALICANTARILLADO
20 11 16 00 : MAQUINARIA DE PERFORACIÓN Y EXPLOTACIÓN
72 14 17 00 : SERVICIOS DE ALQUILER O ARRENDAMIENTO DE EQUIPO Y MAQUINARIA DE CONSTRU...
11 16 21 00 : TEJIDOS O TELAS ESPECIALES
30 26 47 00 : ALAMBRE DE ACERO INOXIDABLE
20 12 11 00 : EQUIPO PARA CEMENTAR
72 15 37 00 : SERVICIOS DE INSTALACIÓN, MANTENIMIENTO Y REPARACIÓN DE EQUIPOS Y COMU...
30 17 17 00 : PRODUCTOS DE CRISTAL
39 13 17 00 : CONDUCTOS ELÉCTRICOS, ELECTRODUCTOS Y CABLES AÉREOS
83 10 18 00 : SERVICIOS ELÉCTRICOS
30 13 17 00 : AZULEJOS Y BALDOSAS
70 21 15 00 : PLANTAS Y ARBOLES ORNAMENTALES
72 15 15 00 : SERVICIOS DE SISTEMAS ELÉCTRICOS
95 12 15 00 : EDIFICIOS Y ESTRUCTURAS COMERCIALES Y DE ENTRETENIMIENTO
95 12 17 00 : EDIFICIOS Y ESTRUCTURAS PÚBLICOS
30 10 29 00 : PILARES
12 16 49 00 : AGENTES DE IMPERMEABILIZACIÓN
20 10 16 00 : CRIBAS Y EQUIPOS DE ALIMENTACIÓN
30 14 17 00 : CAPAS DE SELLAMIENTO DE AISLAMIENTO

*** EXPERIENCIA No. 15 :
NÚMERO CONSECUTIVO DEL CONTRATO: 015
CONTRATO CELEBRADO POR : 2 - SOCIO / ASOCIADO
NOMBRE DEL CONTRATISTA : CONSORCIO OBRAS DE COLOMBIA- ASDRUBAL GOMEZ ESPINDOLA
NOMBRE DEL CONTRATANTE : INVIAS
VALOR CONTRATADO EN SMMLV : 7775
PORCENTAJE DE PARTICIPACIÓN EN EL VALOR EJECUTADO EN CASO DE CONSORCIOS Y UNIONES TEMPORALES: 34%

- SG FM CL PR - DESCRIPCIÓN
11 11 15 00 : BARRO Y TIERRA
11 11 16 00 : PIEDRA
11 11 17 00 : ARENA
11 17 15 00 : ACEROS BÁSICOS
11 17 17 00 : ACEROS RÁPIDOS
15 11 15 00 : COMBUSTIBLES GASEOSOS
15 12 18 00 : ANTICORROSIVOS
20 10 15 00 : EQUIPO DE CORTE
20 12 12 00 : EQUIPO DE FRACTURAR
20 12 13 00 : EQUIPO DE CONTROL DE ARENA
20 12 21 00 : EQUIPO DE PERFORACIÓN



CERTIFICADO DE INSCRIPCIÓN Y CLASIFICACIÓN EN EL REGISTRO DE PROPONENTES

Fecha expedición: 11/10/2023 - 09:19:24
Recibo No. S000622810, Valor 62000

CÓDIGO DE VERIFICACIÓN IJDPYQK9V

Verifique el contenido y confiabilidad de este certificado, ingresando a https://si.comfacameras.gov/ver/plantilla/cv.php?empresa=38 y digite el respectivo código, para que visualice la imagen generada al momento de su expedición. La verificación se puede realizar de manera ilimitada, durante 60 días calendario contados a partir de la fecha de su expedición.

- 20 14 29 00 : TANQUES Y RECIPIENTES ALMACENADORES
22 10 15 00 : MAQUINARIA PARA TRABAJO DE DESMANTE
22 10 16 00 : EQUIPO DE PAVIMENTACIÓN
22 10 17 00 : COMPONENTES DE EQUIPO PESADO
22 10 19 00 : MAQUINARIA Y ACCESORIOS DE CONSTRUCCIÓN DE EDIFICIOS
23 10 15 00 : MAQUINARIA PARA TRABAJAR MADERA, PIEDRA, CERÁMICA Y SIMILARES
23 15 16 00 : MAQUINARIA, EQUIPO Y SUMINISTROS PARA LA INDUSTRIA DEL CEMENTO, CERÁMI...



CERTIFICADO DE INSCRIPCIÓN Y CLASIFICACIÓN EN EL REGISTRO DE PROPONENTES

Fecha expedición: 11/10/2023 - 09:19:24
Recibo No. S000622810, Valor 62000

CÓDIGO DE VERIFICACIÓN IJDPYQK9V

Verifique el contenido y confiabilidad de este certificado, ingresando a https://si.comfacameras.gov/ver/plantilla/cv.php?empresa=38 y digite el respectivo código, para que visualice la imagen generada al momento de su expedición. La verificación se puede realizar de manera ilimitada, durante 60 días calendario contados a partir de la fecha de su expedición.

- 30 15 20 00 : CERCADO
30 16 15 00 : MATERIALES PARA ACABADOS DE PAREDES
30 16 16 00 : MATERIALES PARA TECHOS
30 16 17 00 : SUELOS
30 19 18 00 : EQUIPOS Y MATERIALES PARA CONSTRUCCIONES TEMPORALES Y APOYO AL MANTENIM...
30 26 36 00 : BARRAS DE ACERO AL CARBÓN
30 26 38 00 : BARRAS DE ACERO DE HERRAMIENTA
30 26 39 00 : BARRAS DE ACERO ESPECIAL
30 26 40 00 : LAMINAS DE ACERO AL CARBÓN
30 26 44 00 : LINGOTES, BANDAS, PALANQUILLAS Y ALAMBRES DE AL CARBÓN
30 26 53 00 : BARRAS DE HIERRO
31 16 15 00 : TORNILLOS
31 16 20 00 : CLAVOS
31 16 23 00 : FERRETERÍA DE MONTAJE
31 16 26 00 : GANCHOS
31 16 23 00 : FERRETERÍA EN GENERAL
31 21 15 00 : PINTURAS Y TAPA POROS
31 31 17 00 : CONJUNTOS DE TUBERÍA PEGADA
35 11 17 00 : ALUMBRADO DE EMERGENCIA
35 11 19 00 : SEÑALIZACIÓN E ILUMINACIÓN DE EMPLAZAMIENTOS PELIGROSOS
39 11 20 00 : PROYECTORES MÓVILES
39 12 17 00 : FERRETERÍA ELÉCTRICA Y SUMINISTROS
40 14 17 00 : MATERIAL DE FERRETERÍA Y ACCESORIOS
40 14 20 00 : MANGUERAS
40 15 15 00 : BOMBAS
40 15 16 00 : COMPRESORES
40 15 15 00 : FILTROS
70 13 15 00 : PROTECCIÓN DEL TERRENO Y DEL SUELO
70 13 16 00 : PREPARACIÓN DEL TERRENO Y DEL SUELO
70 13 17 00 : GESTIÓN DEL TERRENO Y DEL SUELO
70 17 18 00 : SERVICIOS DE DRENAJE
72 10 15 00 : SERVICIOS DE APOYO PARA LA CONSTRUCCIÓN
72 10 29 00 : SERVICIOS DE MANTENIMIENTO Y REPARACIÓN DE INSTALACIONES
72 10 33 00 : SERVICIOS DE MANTENIMIENTO Y REPARACIÓN DE INFRAESTRUCTURA
72 14 10 00 : SERVICIOS DE CONSTRUCCIÓN DE AUTOPISTAS Y CARRETERAS
72 14 11 00 : SERVICIOS DE CONSTRUCCIÓN Y REVESTIMIENTO Y PAVIMENTACIÓN DE INFRAEST...
72 15 25 00 : SERVICIOS DE INSTALACIÓN DE PISOS
83 12 15 00 : BIBLIOTECAS
76 12 17 00 : TRATAMIENTO DE DESECHOS LÍQUIDOS
76 12 20 00 : SERVICIOS DE BASUREO
20 10 20 00 : SISTEMAS DE EXPLORACIÓN Y DESARROLLO
27 11 27 00 : HERRAMIENTAS MECÁNICAS



CERTIFICADO DE INSCRIPCIÓN Y CLASIFICACIÓN EN EL REGISTRO DE PROPONENTES

Fecha expedición: 11/10/2023 - 09:19:24
Recibo No. S000622810, Valor 62000

CÓDIGO DE VERIFICACIÓN IJDPYQK9V

Verifique el contenido y confiabilidad de este certificado, ingresando a https://si.comfacameras.gov/ver/plantilla/cv.php?empresa=38 y digite el respectivo código, para que visualice la imagen generada al momento de su expedición. La verificación se puede realizar de manera ilimitada, durante 60 días calendario contados a partir de la fecha de su expedición.

- 72 15 40 00 : SERVICIOS DE EDIFICIOS ESPECIALIZADOS Y COMERCIOS
40 17 49 00 : UNIONES PARA TUBOS
40 18 30 00 : TUBERÍAS DE CAUCHO Y PLÁSTICO
11 21 00 : HERRAMIENTAS DE SUJECCIÓN Y FIJACIÓN
18 18 00 : CABEZAS, CHORROS Y PARTES Y ACCESORIOS DE GRIFOS Y DUCHAS
30 18 15 00 : PORCELANA SANITARIA
30 18 17 00 : GRIFOS
30 19 25 30 : ESCALERAS Y ANDAMIOS
30 16 24 00 : MUROS DIVISORIOS
31 20 16 00 : OTROS ADHESIVOS Y SELLADORES
72 15 11 00 : SERVICIOS DE CONSTRUCCIÓN DE PLOMERÍA
72 15 20 00 : SERVICIOS DE PAÑETADO Y DRYWALL
72 15 22 00 : SERVICIOS DE BALDOSAS TERRAZO Y MÁRMOL Y MOSAICOS
73 10 11 00 : SERVICIOS DE REVESTIMIENTO
30 17 15 00 : PUERTAS
72 15 30 00 : SERVICIOS DE VIDRIOS Y VENTANERÍA
31 21 17 00 : ACABADOS EN GENERAL
77 10 18 00 : AUDITORIA AMBIENTAL
72 14 15 00 : SERVICIOS DE PREPARACIÓN DE TIERRAS
72 14 16 00 : SERVICIOS DE CONSTRUCCIÓN DE SISTEMAS DE TRÁNSITO MASIVO
72 15 19 00 : SERVICIOS DE ALBAÑILERÍA Y MAPOSTERÍA
72 15 27 00 : SERVICIOS DE INSTALACIÓN Y REPARACIÓN DE CONCRETO
72 15 29 00 : SERVICIOS DE MONTAJE DE ACERO ESTRUCTURAL
72 15 39 00 : SERVICIO DE PREPARACIÓN DE OBRAS DE CONSTRUCCIÓN
72 15 45 00 : SERVICIOS DE MANTENIMIENTO E INSTALACIÓN DE EQUIPO PESADO
77 10 15 00 : EVALUACIÓN DE IMPACTO AMBIENTAL
77 10 16 00 : PLANEACIÓN AMBIENTAL
77 10 17 00 : SERVICIOS DE ASESORÍA AMBIENTAL
78 10 18 00 : TRANSPORTE DE CARGA POR CARRETERA
80 10 16 00 : GERENCIA DE PROYECTOS
81 10 15 00 : INGENIERÍA CIVIL Y ARQUITECTURA
81 10 22 00 : INGENIERÍA DE TRANSPORTE
81 14 15 00 : CONTROL DE CALIDAD
81 14 18 00 : ADMINISTRACIÓN DE INSTALACIONES
81 15 17 00 : GEOLOGÍA
93 14 20 00 : DESARROLLO URBANO
95 11 15 00 : VIAS DE TRAFICO LIMITADO
95 11 16 00 : VIAS DE TRAFICO ABIERTO
27 11 16 00 : HERRAMIENTAS DE PERFILAR
27 11 17 00 : LLAVES INGLESAS Y GUÍAS
27 11 15 00 : HERRAMIENTAS DE CORTE Y ENGARZADO Y PUNZONES
27 11 22 00 : HERRAMIENTAS DE ALBAÑILERÍA Y CONCRETO



CERTIFICADO DE INSCRIPCIÓN Y CLASIFICACIÓN EN EL REGISTRO DE PROPONENTES

Fecha expedición: 11/10/2023 - 09:19:24
Recibo No. S000622810, Valor 62000

CÓDIGO DE VERIFICACIÓN IJDPYQK9V

Verifique el contenido y confiabilidad de este certificado, ingresando a https://si.comfacameras.gov/ver/plantilla/cv.php?empresa=38 y digite el respectivo código, para que visualice la imagen generada al momento de su expedición. La verificación se puede realizar de manera ilimitada, durante 60 días calendario contados a partir de la fecha de su expedición.

- 55 12 17 00 : SEÑALIZACIÓN
80 11 16 00 : SERVICIOS DE PERSONAL TEMPORAL
78 12 16 00 : SERVICIOS DE MANEJO DE MATERIALES
83 10 15 00 : SERVICIOS DE ACUEDUCTO Y ALCANTARILLADO
20 11 16 00 : MAQUINARIA DE PERFORACIÓN Y EMPLOTACIÓN
72 14 17 00 : SERVICIOS DE ALQUILER O ARRENDAMIENTO DE EQUIPO Y MAQUINARIA DE CONSTRU...
11 16 21 00 : TEJIDOS O TELAS ESPECIALES
30 26 47 00 : ALAMBRE DE ACERO INOXIDABLE
20 12 11 00 : EQUIPO PARA CEMENTAR
72 15 37 00 : SERVICIOS DE INSTALACIÓN, MANTENIMIENTO Y REPARACIÓN DE EQUIPOS Y CON...
30 17 17 00 : PRODUCTOS DE CRISTAL
39 13 17 00 : CONDUCTOS ELÉCTRICOS, ELECTROPRODUCTOS Y CABLES AÉREOS
83 10 18 00 : SERVICIOS ELÉCTRICOS
30 13 17 00 : AZULEJOS Y BALDOSAS
70 11 15 00 : PLANTAS Y ÁRBOLES ORNAMENTALES
72 15 15 00 : SERVICIOS DE SISTEMAS ELÉCTRICOS
95 12 15 00 : EDIFICIOS Y ESTRUCTURAS COMERCIALES Y DE ENTRETENIMIENTO
95 12 17 00 : EDIFICIOS Y ESTRUCTURAS PÚBLICOS
30 10 29 00 : FILARES
12 16 49 00 : AGENTES DE IMPERMEABILIZACIÓN
20 10 16 00 : CRIBAS Y EQUIPOS DE ALIMENTACIÓN
30 14 17 00 : CAPAS DE SELLAMIENTO DE AISLAMIENTO

*** EXPERIENCIA No. 16 :
NÚMERO CONSECUTIVO DEL CONTRATO:016
CONTRATO CELEBRADO POR :2 - SOCIO / ASOCIADO
NOMBRE DEL CONTRATISTA :CONSORCIO NORTE 43- ASURUBAL GOMEZ ESPINDOLA
NOMBRE DEL CONTRATANTE :GOBERNACION DE BOYACA
VALOR CONTRATADO EN SMLV :22129,30
PORCENTAJE DE PARTICIPACIÓN EN EL VALOR EJECUTADO EN CASO DE CONSORCIOS Y UNIONES TEMPORALES: 40%

SG FM CL PR - DESCRIPCIÓN
11 11 15 00 : BARRO Y TIERRA
11 11 16 00 : PIEDRA
11 11 17 00 : ARENA
11 17 15 00 : ACEROS BÁSICOS
11 17 17 00 : ACEROS RÁPIDOS
15 11 15 00 : COMBUSTIBLES GASEOSOS
15 12 18 00 : ANTICONGROSIOS
20 10 15 00 : EQUIPO DE CORTE
20 12 12 00 : EQUIPO DE FRACTURAR

**CERTIFICADO DE INSCRIPCIÓN Y CLASIFICACIÓN EN EL REGISTRO DE PROPONENTES**Fecha expedición: 11/10/2023 - 09:19:34
Recibo No. S000822810, Valor 62000

CÓDIGO DE VERIFICACIÓN IJDPYQK9N

Verifique el contenido y confiabilidad de este certificado, ingresando a <https://sl.confeccamaras.co/verifica/planilla/cv.php?empresa=38> y digite el respectivo código, para que visualice la imagen generada al momento de su expedición. La verificación se puede realizar de manera ilimitada, durante 60 días calendario contados a partir de la fecha de su expedición.

- 20 12 13 00 : EQUIPO DE CONTROL DE ARENA
- 20 12 21 00 : EQUIPO DE PERFORACIÓN
- 20 14 29 00 : TANQUES Y RECIPIENTES ALMACENADORES
- 22 10 15 00 : MAQUINARIA PARA TRABAJO DE UESHONTE
- 22 10 16 00 : EQUIPO DE PAVIMENTACIÓN
- 22 10 17 00 : COMPONENTES DE EQUIPO PESADO
- 22 10 19 00 : MAQUINARIA Y ACCESORIOS DE CONSTRUCCIÓN DE EDIFICIOS
- 23 10 15 00 : MAQUINARIA PARA TRABAJAR MADERA, PIEDRA, CERRAMICA Y STMTIARES
- 23 15 16 00 : MAQUINARIA, EQUIPO Y SUMINISTROS PARA LA INDUSTRIA DEL CEMENTO, CERAMI...
- 23 19 10 00 : MECILLADORES POR TANUAS
- 23 24 15 00 : MÁQUINAS CORTADORAS DE METALES
- 23 24 16 00 : HERRAMIENTAS CORTADORAS DE METALES
- 23 27 14 00 : MÁQUINAS SOLDADORAS
- 23 27 18 00 : SUMINISTROS PARA SOLDAR, SOLDADURA FUERTE Y SOLDADURA DÉBIL
- 23 28 19 00 : MAQUINARIA Y SUMINISTROS PARA LA LIMPIEZA DEL METAL
- 23 30 15 00 : MAQUINARIA, EQUIPOS Y ACCESORIOS PARA EL TRABAJO DE ALAMBRE
- 24 10 15 00 : CAMIONES INDUSTRIALES
- 24 10 16 00 : EQUIPO DE IZAJE Y ACCESORIOS
- 24 11 26 00 : CONTENEDORES PARA LÍQUIDOS
- 24 11 27 00 : ESTIBAS
- 25 10 16 00 : VEHICULOS DE TRANSPORTE DE PRODUCTOS Y MATERIALES
- 27 11 32 00 : JUEGOS DE HERRAMIENTAS
- 30 10 15 00 : ÁNGULOS
- 30 10 17 00 : VIGAS
- 30 10 23 00 : PERFILES
- 30 10 24 00 : VARILLAS
- 30 10 28 00 : PILOTAJE
- 30 10 36 00 : PRODUCTOS ESTRUCTURALES
- 30 11 15 00 : CONCRETO Y MORTEROS
- 30 11 16 00 : CEMENTO Y CAL
- 30 11 18 00 : AGREGADOS
- 30 11 19 00 : ELEMENTOS PARA REFORZAR CONCRETO
- 30 12 15 00 : DERIVADOS BITUMINOSOS
- 30 12 16 00 : ASFALTOS
- 30 12 17 00 : MATERIALES DE CONSTRUCCIÓN DE CAMINOS Y CARRILERAS
- 30 12 18 00 : MATERIALES DE ARQUITECTURA PAISAJISTICA
- 30 12 19 00 : MATERIALES PARA ESTABILIZACIÓN Y REFUERZO DE SUELOS
- 30 13 15 00 : BLOQUES
- 30 13 16 00 : LADRILLOS
- 30 15 15 00 : MATERIAL PARA TEJADOS Y TECHOS
- 30 15 16 00 : ACCESORIOS PARA TEJADOS
- 30 15 17 00 : CANALONES DE TEJADO Y ACCESORIOS

**CERTIFICADO DE INSCRIPCIÓN Y CLASIFICACIÓN EN EL REGISTRO DE PROPONENTES**Fecha expedición: 11/10/2023 - 09:19:34
Recibo No. S000822810, Valor 62000

CÓDIGO DE VERIFICACIÓN IJDPYQK9N

Verifique el contenido y confiabilidad de este certificado, ingresando a <https://sl.confeccamaras.co/verifica/planilla/cv.php?empresa=38> y digite el respectivo código, para que visualice la imagen generada al momento de su expedición. La verificación se puede realizar de manera ilimitada, durante 60 días calendario contados a partir de la fecha de su expedición.

- 30 15 18 00 : MATERIALES PARA REVESTIMIENTO DE PAREDES Y EXTERIOR
- 30 15 19 00 : MATERIALES Y PRODUCTOS PARA ACABADOS
- 30 15 20 00 : CERCADO
- 30 16 15 00 : MATERIALES PARA ACABADOS DE PAREDES
- 30 16 16 00 : MATERIALES PARA TECHOS
- 30 16 17 00 : SUELOS
- 30 19 18 00 : EQUIPOS Y MATERIALES PARA CONSTRUCCIONES TEMPORALES Y APOYO AL MANTENIM...
- 30 26 36 00 : BARRAS DE ACERO AL CARBÓN
- 30 26 38 00 : BARRAS DE ACERO DE HERRAMIENTA
- 30 26 39 00 : BARRAS DE ACERO ESPECIAL
- 30 26 40 00 : LÁMINAS DE ACERO AL CARBÓN
- 30 26 44 00 : LINGOTES, BANDAS, PALANQUILLAS Y ALAMBRES DE AL CARBÓN
- 30 26 53 00 : BARRAS DE HIERRO
- 31 16 15 00 : TORNILLOS
- 31 16 20 00 : CLAVOS
- 31 15 23 00 : FERRETERIA DE MONTAJE
- 21 16 26 00 : GANCOS
- 31 16 28 00 : FERRETERIA EN GENERAL
- 21 21 15 00 : PINTURAS Y TAPA POROS
- 31 31 17 00 : CONJUNTOS DE TUBERIA PEGADA
- 39 11 17 00 : ALUMBRADO DE EMERGENCIA
- 39 11 19 00 : SEÑALIZACIÓN E ILUMINACIÓN DE ENPLAZAMIENTOS PELIGROSOS
- 39 11 20 00 : PROYECTORES MÓVILES
- 39 12 17 00 : FERRETERIA ELECTRICA Y SUMINISTROS
- 40 14 17 00 : MATERIAL DE FERRETERIA Y ACCESORIOS
- 40 14 20 00 : MANGUERAS
- 40 15 15 00 : BOMBAS
- 40 15 16 00 : COMPRESORES
- 40 16 15 00 : FILTROS
- 70 13 15 00 : PROTECCIÓN DEL TERRENO Y DEL SUELO
- 70 13 16 00 : PREPARACIÓN DEL TERRENO Y DEL SUELO
- 70 13 17 00 : GESTIÓN DEL TERRENO Y DEL SUELO
- 70 17 18 00 : SERVICIOS DE DRENAJE
- 72 10 15 00 : SERVICIOS DE APOYO PARA LA CONSTRUCCIÓN
- 72 10 29 00 : SERVICIOS DE MANTENIMIENTO Y REPARACIÓN DE INSTALACIONES
- 72 10 33 00 : SERVICIOS DE MANTENIMIENTO Y REPARACIÓN DE INFRAESTRUCTURA
- 72 14 10 00 : SERVICIOS DE CONSTRUCCIÓN DE AUTOPISTAS Y CARRETERAS
- 72 14 11 00 : SERVICIOS DE CONSTRUCCIÓN Y REVESTIMIENTO DE INFRAEST...
- 72 15 25 00 : SERVICIOS DE INSTALACIÓN DE PISOS
- 83 12 15 00 : BIBLIOTECAS
- 76 12 17 00 : TRATAMIENTO DE DESECHOS LÍQUIDOS
- 76 12 20 00 : SERVICIOS DE BASURERO

**CERTIFICADO DE INSCRIPCIÓN Y CLASIFICACIÓN EN EL REGISTRO DE PROPONENTES**Fecha expedición: 11/10/2023 - 09:19:34
Recibo No. S000822810, Valor 62000

CÓDIGO DE VERIFICACIÓN IJDPYQK9N

Verifique el contenido y confiabilidad de este certificado, ingresando a <https://sl.confeccamaras.co/verifica/planilla/cv.php?empresa=38> y digite el respectivo código, para que visualice la imagen generada al momento de su expedición. La verificación se puede realizar de manera ilimitada, durante 60 días calendario contados a partir de la fecha de su expedición.

- 20 10 20 00 : SISTEMAS DE EXPLORACIÓN Y DESARROLLO
- 27 11 27 00 : HERRAMIENTAS MECÁNICAS
- 72 15 40 00 : SERVICIOS DE EDIFICIOS ESPECIALIZADOS Y COMERCIOS
- 40 17 49 00 : UNIONES PARA TUBOS
- 40 18 30 00 : TUBERÍAS DE CAUCHO Y PLÁSTICO
- 27 11 21 00 : HERRAMIENTAS DE SUJECIÓN Y FIJACIÓN
- 30 18 18 00 : CABEZAS, CHORROS Y PARTES Y ACCESORIOS DE GRIFOS Y DUCHAS
- 30 18 15 00 : PORCELANA SANITARIA
- 30 18 17 00 : GRIFOS
- 30 19 15 00 : ESCALERAS Y ANDAMIOS
- 30 16 24 00 : MUROS DIVISORIOS
- 31 20 16 00 : OTROS ADHESIVOS Y SELLADORES
- 72 15 11 00 : SERVICIOS DE CONSTRUCCIÓN DE PLOMERIA
- 72 15 20 00 : SERVICIOS DE PAÑETADO Y DRYWALL
- 72 15 22 00 : SERVICIOS DE BALDOSAS TERRAZO Y MARMOL Y MOSAICOS
- 72 18 11 00 : SERVICIOS DE REVESTIMIENTO
- 30 17 15 00 : PUERTAS
- 72 15 30 00 : SERVICIOS DE VIDRIOS Y VENTANERIA
- 31 21 17 00 : ACABADOS EN GENERAL
- 77 10 18 00 : AUDITORIA AMBIENTAL
- 72 14 15 00 : SERVICIOS DE PREPARACIÓN DE TIERRAS
- 72 14 16 00 : SERVICIOS DE CONSTRUCCIÓN DE SISTEMAS DE TRÁNSITO MASIVO
- 72 15 19 00 : SERVICIOS DE ALBAÑILERIA Y MAESTRERIA
- 72 15 27 00 : SERVICIOS DE INSTALACIÓN Y REPARACIÓN DE CONCRETO
- 72 15 29 00 : SERVICIOS DE MONTAJE DE ACERO ESTRUCTURAL
- 72 15 39 00 : SERVICIO DE PREPARACIÓN DE GRASAS DE CONSTRUCCIÓN
- 72 15 45 00 : SERVICIOS DE MANTENIMIENTO E INSTALACIÓN DE EQUIPO PESADO
- 77 10 15 00 : EVALUACIÓN DE IMPACTO AMBIENTAL
- 77 10 16 00 : PLANEACIÓN AMBIENTAL
- 77 10 17 00 : SERVICIOS DE ASESORIA AMBIENTAL
- 78 10 13 00 : TRANSPORTE DE CARGA POR CARRETERA
- 80 10 16 00 : GERENCIA DE PROYECTOS
- 81 10 15 00 : INGENIERIA CIVIL Y ARQUITECTURA
- 81 10 22 00 : INGENIERIA DE TRANSPORTE
- 31 14 15 00 : CONTROL DE CALIDAD
- 81 14 18 00 : ADMINISTRACIÓN DE INSTALACIONES
- 81 15 17 00 : GEOLOGIA
- 93 14 20 00 : DESARROLLO URBANO
- 95 11 15 00 : VÍAS DE TRÁFICO LIMITADO
- 95 11 16 00 : VÍAS DE TRÁFICO ABIERTO
- 27 11 16 00 : HERRAMIENTAS DE PERFILAR
- 27 11 17 00 : LLAVES INGLESAS Y GUÍAS

**CERTIFICADO DE INSCRIPCIÓN Y CLASIFICACIÓN EN EL REGISTRO DE PROPONENTES**Fecha expedición: 11/10/2023 - 09:19:34
Recibo No. S000822810, Valor 62000

CÓDIGO DE VERIFICACIÓN IJDPYQK9N

Verifique el contenido y confiabilidad de este certificado, ingresando a <https://sl.confeccamaras.co/verifica/planilla/cv.php?empresa=38> y digite el respectivo código, para que visualice la imagen generada al momento de su expedición. La verificación se puede realizar de manera ilimitada, durante 60 días calendario contados a partir de la fecha de su expedición.

- 27 11 15 00 : HERRAMIENTAS DE CORTE Y ENGARZADO Y PUNZONES
- 27 11 22 00 : HERRAMIENTAS DE ALBAÑILERIA Y CONCRETO
- 55 12 17 00 : SEÑALIZACIÓN
- 80 11 16 00 : SERVICIOS DE PERSONAL TEMPORAL
- 78 12 16 00 : SERVICIOS DE MANEJO DE MATERIALES
- 83 10 15 00 : SERVICIOS DE ACUEDUCTO Y ALCANTARILLADO
- 20 11 16 00 : MAQUINARIA DE PERFORACIÓN Y EXPLOTACIÓN
- 72 14 17 00 : SERVICIOS DE ALQUILER O ARRENDAMIENTO DE EQUIPO Y MAQUINARIA DE CONSTRU...
- 11 16 21 00 : TEJIDOS O TELAS ESPECIALES
- 30 26 47 00 : ALAMBRE DE ACERO INOXIDABLE
- 20 12 11 00 : EQUIPO PARA CEMENTAR
- 72 15 37 00 : SERVICIOS DE INSTALACIÓN, MANTENIMIENTO Y REPARACIÓN DE EQUIPOS Y CON...
- 30 17 17 00 : PRODUCTOS DE CRISTAL
- 39 13 17 00 : CONDUCTOS ELÉCTRICOS, ELECTRODUCTOS Y CABLES AÉREOS
- 83 10 18 00 : SERVICIOS ELÉCTRICOS
- 30 13 17 00 : AZULEJOS Y BALDOSAS
- 70 11 15 00 : PLANTAS Y ÁRBOLES ORNAMENTALES
- 72 15 15 00 : SERVICIOS DE SISTEMAS ELÉCTRICOS
- 95 12 15 00 : EDIFICIOS Y ESTRUCTURAS COMERCIALES Y DE ENTRETENIMIENTO
- 95 12 17 00 : EDIFICIOS Y ESTRUCTURAS PÚBLICOS
- 30 10 29 00 : PILARES
- 12 14 49 00 : AGENTES DE IMPERMEABILIZACIÓN
- 20 10 16 00 : CRIBAS Y EQUIPOS DE ALIMENTACIÓN
- 30 14 17 00 : CAPAS DE SELLAMIENTO DE AISLAMIENTO

***** EXPERIENCIA No. 17 :**

NÚMERO CONSECUTIVO DEL CONTRATO: 017

CONTRATO CELEBRADO POR : 2 - SOCIO / ASOCIADO

NOMBRE DEL CONTRATISTA : CONSORCIO GYG- ASDRUBAL GOMEZ ESPINDOLA

NOMBRE DEL CONTRATANTE : INIVIAS

VALOR CONTRATADO EN SMMLV : 7972,75

PORCENTAJE DE PARTICIPACIÓN EN EL VALOR EJECUTADO EN CASO DE CONSORCIOS Y UNIONES TEMPORALES: 75%

SG FM CL PR - DESCRIPCIÓN

- 11 11 15 00 : BARRO Y TIERRA
- 11 11 16 00 : PIEDRA
- 11 11 17 00 : ARENA
- 11 17 15 00 : ACEROS BÁSICOS
- 11 17 17 00 : ACEROS RÁPIDOS
- 15 11 15 00 : COMBUSTIBLES GASEOSOS
- 15 12 18 00 : ANTICORROSIVOS



CERTIFICADO DE INSCRIPCIÓN Y CLASIFICACIÓN EN EL REGISTRO DE PROPONENTES

Fecha expedición: 11/10/2023 - 09:19:34
Recibo No. 5000822810, Valor 62000

CÓDIGO DE VERIFICACIÓN LIDPYQK3N

Verifique el contenido y confiabilidad de este certificado, ingresando a https://si.comfeminas.co/verificar/planilla/cv.php?empresa=38 y digite el respectivo código, para que visualice la imagen generada al momento de su expedición. La verificación se puede realizar de manera limitada, durante 60 días calendario contados a partir de la fecha de su expedición.

- 20 10 15 00 : EQUIPO DE CORTE
20 12 12 00 : EQUIPO DE FRACTURAR
20 12 13 00 : EQUIPO DE CONTROL DE ARENA
20 12 21 00 : EQUIPO DE PERFORACIÓN
20 14 29 00 : TANQUES Y RECIPIENTES ALMACENADORES
22 10 15 00 : MAQUINARIA PARA TRABAJO DE DESMONTE
22 10 16 00 : EQUIPO DE PAVIMENTACIÓN
22 10 17 00 : COMPONENTES DE EQUIPO PESADO
22 10 19 00 : MAQUINARIA Y ACCESORIOS DE CONSTRUCCIÓN DE EDIFICIOS
22 10 15 00 : MAQUINARIA PARA TRABAJAR MADERA, PIEDRA, CERÁMICA Y SIMILARES
23 15 16 00 : MAQUINARIA, EQUIPO Y SUMINISTROS PARA LA INDUSTRIA DEL CEMENTO, CERAMI...
23 19 10 00 : MECCLADORES FOR TANDAS
23 24 15 00 : MÁQUINAS CORTADORAS DE METALES
23 24 16 00 : HERRAMIENTAS CORTADORAS DE METALES
23 27 14 00 : MÁQUINAS SOLDADORAS
23 27 18 00 : SUMINISTROS PARA SOLDAR, SOLDADURA FUERTE Y SOLDADURA DÉBIL
23 28 19 00 : MAQUINARIA Y SUMINISTROS PARA LA LIMPIEZA DEL METAL
23 30 15 00 : MAQUINARIA, EQUIPOS Y ACCESORIOS PARA EL TRABAJO DE ALAMBRE
24 10 15 00 : CAMIONES INDUSTRIALES
24 10 16 00 : EQUIPO DE IZAJE Y ACCESORIOS
24 11 26 00 : CONTENEDORES PARA LÍQUIDOS
24 11 27 00 : ESTIBAS
25 10 16 00 : VEHICULOS DE TRANSPORTE DE PRODUCTOS Y MATERIALES
27 11 32 00 : JUEGOS DE HERRAMIENTAS
30 10 15 00 : ÁNGULOS
30 10 17 00 : VIGAS
30 10 23 00 : PERFILES
30 10 24 00 : VARILLAS
30 10 28 00 : PILOTAJE
30 10 36 00 : PRODUCTOS ESTRUCTURALES
11 15 00 : CONCRETO Y MORTEROS
11 16 00 : CEMENTO Y CAL
11 18 00 : AGREGADOS
30 11 19 00 : ELEMENTOS PARA REFORZAR CONCRETO
30 12 15 00 : DERIVADOS BITUMINOSOS
30 12 16 00 : ASFALTOS
30 12 17 00 : MATERIALES DE CONSTRUCCIÓN DE CAMINOS Y CARRILERAS
30 12 18 00 : MATERIALES DE ARQUITECTURA PAISAJÍSTICA
30 12 19 00 : MATERIALES PARA ESTABILIZACIÓN Y REFUERZO DE SUELOS
30 13 15 00 : BLOQUES
30 13 16 00 : LADRILLOS
30 15 15 00 : MATERIAL PARA TEJADOS Y TECHOS



CERTIFICADO DE INSCRIPCIÓN Y CLASIFICACIÓN EN EL REGISTRO DE PROPONENTES

Fecha expedición: 11/10/2023 - 09:19:34
Recibo No. 5000822810, Valor 62000

CÓDIGO DE VERIFICACIÓN LIDPYQK3N

Verifique el contenido y confiabilidad de este certificado, ingresando a https://si.comfeminas.co/verificar/planilla/cv.php?empresa=38 y digite el respectivo código, para que visualice la imagen generada al momento de su expedición. La verificación se puede realizar de manera limitada, durante 60 días calendario contados a partir de la fecha de su expedición.

- 30 15 16 00 : ACCESORIOS PARA TEJADOS
30 15 17 00 : CANALONES DE TEJADO Y ACCESORIOS
30 15 18 00 : MATERIALES PARA REVESTIMIENTO DE PAREDES Y EXTERIOR
30 15 19 00 : MATERIALES Y PRODUCTOS PARA ACABADOS
30 15 20 00 : CERCADO
30 16 15 00 : MATERIALES PARA ACABADOS DE PAREDES
30 16 16 00 : MATERIALES PARA TECHOS
30 16 17 00 : SUELOS
30 19 18 00 : EQUIPOS Y MATERIALES PARA CONSTRUCCIONES TEMPORALES Y APOYO AL MANTENIM...
30 26 36 00 : BARRAS DE ACERO AL CARBÓN
30 26 38 00 : BARRAS DE ACERO DE HERRAMIENTA
30 26 39 00 : BARRAS DE ACERO ESPECIAL
30 26 40 00 : LAMINAS DE ACERO AL CARBÓN
30 26 44 00 : LINGOTES, BANDAS, PALANQUILLAS Y ALAMBRES DE AL CARBÓN
30 26 53 00 : BARRAS DE HIERRO
31 15 15 00 : TOPNILLAS
31 16 20 00 : CLAVOS
31 16 23 00 : FERRETERIA DE MONTAJE
31 16 26 00 : GANCHOS
31 16 28 00 : FERRETERIA EN GENERAL
31 21 15 00 : PINTURAS Y TAPA POROS
31 31 17 00 : CONJUNTOS DE TUBERIA PEGADA
39 11 17 00 : ALUMBRADO DE EMERGENCIA
39 11 19 00 : SEÑALIZACIÓN E ILUMINACIÓN DE EMPLAZAMIENTOS PELIGROSOS
39 11 20 00 : PROYECTORES MÓVILES
39 12 17 00 : FERRETERIA ELÉCTRICA Y SUMINISTROS
40 14 17 00 : MATERIAL DE FERRETERIA Y ACCESORIOS
40 14 20 00 : MANCUERNAS
40 15 15 00 : BOMBAS
40 15 16 00 : COMPRESORES
40 16 15 00 : FILTROS
70 13 15 00 : PROTECCIÓN DEL TERRENO Y DEL SUELO
70 13 16 00 : PREPARACIÓN DEL TERRENO Y DEL SUELO
70 13 17 00 : GESTIÓN DEL TERRENO Y DEL SUELO
70 17 18 00 : SERVICIOS DE DRENAJE
72 10 15 00 : SERVICIOS DE APOYO PARA LA CONSTRUCCIÓN
72 10 29 00 : SERVICIOS DE MANTENIMIENTO Y REPARACIÓN DE INSTALACIONES
72 10 33 00 : SERVICIOS DE MANTENIMIENTO Y REPARACIÓN DE INFRAESTRUCTURA
72 14 10 00 : SERVICIOS DE CONSTRUCCIÓN DE AUTOPISTAS Y CARRETERAS
72 14 11 00 : SERVICIOS DE CONSTRUCCIÓN Y REVESTIMIENTO DE INFRAEST...
72 15 25 00 : SERVICIOS DE INSTALACIÓN DE PISOS
83 12 15 00 : BIBLIOTECAS



CERTIFICADO DE INSCRIPCIÓN Y CLASIFICACIÓN EN EL REGISTRO DE PROPONENTES

Fecha expedición: 11/10/2023 - 09:19:34
Recibo No. 5000822810, Valor 62000

CÓDIGO DE VERIFICACIÓN LIDPYQK3N

Verifique el contenido y confiabilidad de este certificado, ingresando a https://si.comfeminas.co/verificar/planilla/cv.php?empresa=38 y digite el respectivo código, para que visualice la imagen generada al momento de su expedición. La verificación se puede realizar de manera limitada, durante 60 días calendario contados a partir de la fecha de su expedición.

- 76 12 17 00 : TRATAMIENTO DE DESECHOS LÍQUIDOS
76 12 20 00 : SERVICIOS DE BASURERO
20 10 20 00 : SISTEMAS DE EXPLORACIÓN Y DESARROLLO
11 27 00 : HERRAMIENTAS MECÁNICAS
15 40 00 : SERVICIOS DE EDIFICIOS ESPECIALIZADOS Y COMERCIOS
20 17 49 00 : UNIONES PARA TUBOS
40 18 30 00 : TUBERÍAS DE CAUCHO Y PLÁSTICO
27 14 21 00 : HERRAMIENTAS DE SUCCIÓN Y FIJACIÓN
30 18 18 00 : CABSAS, CHORROS Y PARTES Y ACCESORIOS DE GRIFOS Y DUCHAS
30 18 15 00 : PORCELANA SANITARIA
30 18 17 00 : GRIFOS
30 19 15 00 : ESCALERAS Y ANDAHIOS
30 16 24 00 : MUROS DIVISORIOS
31 20 16 00 : OTROS ADHESIVOS Y SELLADORES
72 15 11 00 : SERVICIOS DE CONSTRUCCIÓN DE FLOMERIA
72 15 20 00 : SERVICIOS DE PAÑETADO Y DRYWALL
72 15 22 00 : SERVICIOS DE BALDOSAS TERRAZO Y MARMOL Y MOSAICOS
73 18 11 00 : SERVICIOS DE REVESTIMIENTO
30 17 15 00 : PUERTAS
72 15 20 00 : SERVICIOS DE VIDRIOS Y VENTANERÍA
31 21 17 00 : ACABADOS EN GENERAL
77 10 18 00 : AUDITORIA AMBIENTAL
72 14 15 00 : SERVICIOS DE PREPARACIÓN DE TIERRAS
72 14 16 00 : SERVICIOS DE CONSTRUCCIÓN DE SISTEMAS DE TRÁNSITO MASIVO
72 15 19 00 : SERVICIOS DE ALBAÑILERÍA Y MAPOSTERÍA
72 15 27 00 : SERVICIOS DE INSTALACIÓN Y REPARACIÓN DE CONCRETO
72 15 29 00 : SERVICIOS DE MONTAJE DE ACERO ESTRUCTURAL
72 15 39 00 : SERVICIO DE PREPARACIÓN DE OBRAS DE CONSTRUCCIÓN
72 15 45 00 : SERVICIOS DE MANTENIMIENTO E INSTALACION DE EQUIPO PESADO
77 10 15 00 : EVALUACIÓN DE IMPACTO AMBIENTAL
77 10 16 00 : PLANEACIÓN AMBIENTAL
77 10 17 00 : SERVICIOS DE ASesoría AMBIENTAL
78 10 18 00 : TRANSPORTE DE CARGA POR CARRETERA
80 10 16 00 : GERENCIA DE PROYECTOS
81 10 15 00 : INGENIERIA CIVIL Y ARQUITECTURA
81 10 22 00 : INGENIERIA DE TRANSPORTE
81 14 15 00 : CONTROL DE CALIDAD
81 14 18 00 : ADMINISTRACIÓN DE INSTALACIONES
81 15 17 00 : GEOLOGÍA
93 14 20 00 : DESARROLLO URBANO
95 11 15 00 : VIAS DE TRÁFICO LIMITADO
95 11 16 00 : VIAS DE TRÁFICO ABIERTO



CERTIFICADO DE INSCRIPCIÓN Y CLASIFICACIÓN EN EL REGISTRO DE PROPONENTES

Fecha expedición: 11/10/2023 - 09:19:34
Recibo No. 5000822810, Valor 62000

CÓDIGO DE VERIFICACIÓN LIDPYQK3N

Verifique el contenido y confiabilidad de este certificado, ingresando a https://si.comfeminas.co/verificar/planilla/cv.php?empresa=38 y digite el respectivo código, para que visualice la imagen generada al momento de su expedición. La verificación se puede realizar de manera limitada, durante 60 días calendario contados a partir de la fecha de su expedición.

- 27 11 16 00 : HERRAMIENTAS DE PERFILAR
27 11 17 00 : LLAVES INGLESAS Y GUIAS
27 11 15 00 : HERRAMIENTAS DE CORTE Y ENGARGADO Y FUNZONES
27 11 22 00 : HERRAMIENTAS DE ALBAÑILERIA Y CONCRETO
55 12 17 00 : SERIALIZACIÓN
80 11 16 00 : SERVICIOS DE PERSONAL TEMPORAL
78 12 16 00 : SERVICIOS DE MANEJO DE MATERIALES
83 40 15 00 : SERVICIOS DE ACUEDUCTO Y ALCANTARILLADO
20 11 16 00 : MAQUINARIA DE PERFORACIÓN Y EXPLOTACIÓN
72 14 17 00 : SERVICIOS DE ALQUILER O ARRENDAMIENTO DE EQUIPO Y MAQUINARIA DE CONSTRU...
11 16 21 00 : TEJIDOS O TELAS ESPECIALES
30 26 47 00 : ALAMBRE DE ACERO INOXIDABLE
20 12 11 00 : EQUIPO PARA CEMENTAR
72 15 37 00 : SERVICIOS DE INSTALACIÓN, MANTENIMIENTO Y REPARACIÓN DE EQUIPOS Y CON...
30 17 17 00 : PRODUCTOS DE CRISTAL
39 13 17 00 : CONDUCTOS ELÉCTRICOS, ELECTRODUCTOS Y CABLES AÉREOS
83 10 18 00 : SERVICIOS ELÉCTRICOS
30 13 17 00 : AZULEJOS Y BALDOSAS
70 11 15 00 : PLANTAS Y ARBOLES ORNAMENTALES
72 15 25 00 : SERVICIOS DE SISTEMAS ELÉCTRICOS
95 12 15 00 : EDIFICIOS Y ESTRUCTURAS COMERCIALES Y DE ENTRETENIMIENTO
95 12 17 00 : EDIFICIOS Y ESTRUCTURAS PÚBLICOS
30 10 29 00 : PILARES
12 16 49 00 : AGENTES DE IMPERMEABILIZACIÓN
20 10 16 00 : CRIBAS Y EQUIPOS DE ALIMENTACIÓN
30 14 17 00 : CAPAS DE SELLAMIENTO DE AISLAMIENTO

*** EXPERIENCIA No. 18 :

NÚMERO CONSECUTIVO DEL CONTRATO:018

CONTRATO CELEBRADO POR :2 - SOCIO / ASOCIADO

NOMBRE DEL CONTRATISTA :CONSORCIO GOMEZ DISCON - ASDRUEAL GOMEZ ESPINDOLA

NOMBRE DEL CONTRATANTE :INIVIAS

VALOR CONTRATADO EN SMMLV :10978,73

PORCENTAJE DE PARTICIPACIÓN EN EL VALOR EJECUTADO EN CASO DE CONSORCIOS Y UNIONES TEMPORALES: 70%

SG FM CL PR - DESCRIPCIÓN

- 11 11 15 00 : BARRO Y TIERRA
11 11 16 00 : PIEDRA
11 11 17 00 : ARENA
11 17 15 00 : ACEROS BASTOS
11 17 17 00 : ACEROS RÁPIDOS

126



CERTIFICADO DE INSCRIPCIÓN Y CLASIFICACIÓN EN EL REGISTRO DE PROPONENTES

Fecha expedición: 11/10/2023 - 09:19:34
Recibo No. S000822810, Valor 62000

CÓDIGO DE VERIFICACIÓN LIDPYQK9H

Verifique el contenido y confiabilidad de este certificado, ingresando a https://si.comerciamas.co/vista/planilla/cv.php?empresa=38 y digite el respectivo código, para que visualice la imagen generada al momento de su expedición. La verificación se puede realizar de manera limitada, durante 60 días calendario contados a partir de la fecha de su expedición.

- 15 11 15 00 : COMBUSTIBLES GASEOSOS
15 12 18 00 : ANTICORROSIVOS
20 10 15 00 : EQUIPO DE CORTE
20 12 12 00 : EQUIPO DE FRACTURAR
20 12 13 00 : EQUIPO DE CONTROL DE ARENA
20 12 21 00 : EQUIPO DE PERFORACIÓN
20 14 29 00 : TANQUES Y RECIPIENTES ALMACENADORES
22 10 15 00 : MAQUINARIA PARA TRABAJO DE UESMORTE
22 10 16 00 : EQUIPO DE PAVIMENTACIÓN
22 10 17 00 : COMPONENTES DE EQUIPO PESADO
22 10 19 00 : MAQUINARIA Y ACCESORIOS DE CONSTRUCCIÓN DE EDIFICIOS
23 10 15 00 : MAQUINARIA PARA TRABAJAR MADERA, PIEDRA, CERÁMICA Y SIMILARES
23 15 16 00 : MAQUINARIA, EQUIPO Y SUMINISTROS PARA LA INDUSTRIA DEL CEMENTO, CERÁMI...
23 19 10 00 : MEZCLADORES POR TANDAS
23 24 15 00 : MÁQUINAS CORTADORAS DE METALES
23 24 16 00 : HERRAMIENTAS CORTADORAS DE METALES
23 27 14 00 : MÁQUINAS SOLDADORAS
23 27 18 00 : SUMINISTROS PARA SOLDAR, SOLDADURA FUERTE Y SOLDADURA DÉBIL
23 28 19 00 : MAQUINARIA Y SUMINISTROS PARA LA LIMPIEZA DEL METAL
23 30 15 00 : MAQUINARIA, EQUIPOS Y ACCESORIOS PARA EL TRABAJO DE ALAMBRE
24 10 15 00 : CAMIONES INDUSTRIALES
24 10 16 00 : EQUIPO DE IZAJE Y ACCESORIOS
24 11 26 00 : CONTENEDORES PARA LÍQUIDOS
24 11 27 00 : ESTIRAS
25 10 16 00 : VEHICULOS DE TRANSPORTE DE PRODUCTOS Y MATERIALES
27 11 32 00 : JUEGOS DE HERRAMIENTAS
30 10 15 00 : ÁNGULOS
30 10 17 00 : VIGAS
30 10 23 00 : PERFILES
30 10 24 00 : VARILLAS
30 10 28 00 : PILOTAJE
30 10 36 00 : PRODUCTOS ESTRUCTURALES
30 11 15 00 : CONCRETO Y MORTEROS
30 11 16 00 : CEMENTO Y CAL
30 11 18 00 : AGREGADOS
30 11 19 00 : ELEMENTOS PARA REFORZAR CONCRETO
30 12 15 00 : DERIVADOS BITUMINOSOS
30 12 16 00 : ASFALTOS
30 12 17 00 : MATERIALES DE CONSTRUCCIÓN DE CAMINOS Y CARRILERAS
30 12 18 00 : MATERIALES DE ARQUITECTURA PAISAJÍSTICA
30 12 19 00 : MATERIALES PARA ESTABILIZACIÓN Y REFUERZO DE SUELOS
30 13 15 00 : BLOQUES



CERTIFICADO DE INSCRIPCIÓN Y CLASIFICACIÓN EN EL REGISTRO DE PROPONENTES

Fecha expedición: 11/10/2023 - 09:19:34
Recibo No. S000822810, Valor 62000

CÓDIGO DE VERIFICACIÓN LIDPYQK9H

Verifique el contenido y confiabilidad de este certificado, ingresando a https://si.comerciamas.co/vista/planilla/cv.php?empresa=38 y digite el respectivo código, para que visualice la imagen generada al momento de su expedición. La verificación se puede realizar de manera limitada, durante 60 días calendario contados a partir de la fecha de su expedición.

- 30 13 16 00 : LADRILLOS
30 15 15 00 : MATERIAL PARA TEJADOS Y TECHOS
30 15 16 00 : ACCESORIOS PARA TEJADOS
30 15 17 00 : CANALONES DE TEJADO Y ACCESORIOS
30 15 18 00 : MATERIALES PARA REVESTIMIENTO DE PAREDES Y EXTERIOR
30 15 19 00 : MATERIALES Y PRODUCTOS PARA ACABADOS
30 15 20 00 : CERCADO
30 16 15 00 : MATERIALES PARA ACABADOS DE PAREDES
30 16 16 00 : MATERIALES PARA TECHOS
30 16 17 00 : SUELOS
30 19 18 00 : EQUIPOS Y MATERIALES PARA CONSTRUCCIONES TEMPORALES Y APOYO AL MANTENIM...
30 26 36 00 : BARRAS DE ACERO AL CARBÓN
30 26 38 00 : BARRAS DE ACERO DE HERRAMIENTA
30 26 39 00 : BARRAS DE ACERO ESPECIAL
30 26 40 00 : LÁMINAS DE ACERO AL CARBÓN
30 26 44 00 : LINGOTES, BANDAS, PALANQUILLAS Y ALAMBRES DE AL CARBÓN
30 26 53 00 : BARRAS DE HIERRO
31 16 15 00 : TORNILLOS
31 16 20 00 : CLAVOS
31 16 23 00 : FERRETERÍA DE MONTAJE
31 16 26 00 : GANCHOS
31 16 28 00 : FERRETERÍA EN GENERAL
31 21 15 00 : PINTURAS Y TAPA POROS
31 31 17 00 : CONJUNTOS DE TUBERÍA PEGADA
39 11 17 00 : ALUMBRADO DE EMERGENCIA
39 11 19 00 : SEÑALIZACIÓN E ILUMINACIÓN DE EMPLEAZAMIENTOS PELIGROSOS
39 11 20 00 : PROYECTORES MÓVILES
39 12 17 00 : FERRETERÍA ELÉCTRICA Y SUMINISTROS
40 14 17 00 : MATERIAL DE FERRETERÍA Y ACCESORIOS
40 24 20 00 : MANGUERAS
40 25 15 00 : BOMBAS
40 25 16 00 : COMPRESORES
40 26 15 00 : FILTROS
70 13 15 00 : PROTECCIÓN DEL TERRENO Y DEL SUELO
70 13 16 00 : PREPARACIÓN DEL TERRENO Y DEL SUELO
70 13 17 00 : GESTIÓN DEL TERRENO Y DEL SUELO
70 17 18 00 : SERVICIOS DE DRENAJE
72 10 15 00 : SERVICIOS DE APOYO PARA LA CONSTRUCCIÓN
72 10 29 00 : SERVICIOS DE MANTENIMIENTO Y REPARACIÓN DE INSTALACIONES
72 10 33 00 : SERVICIOS DE MANTENIMIENTO Y REPARACIÓN DE INFRAESTRUCTURA
72 14 10 00 : SERVICIOS DE CONSTRUCCIÓN DE AUTOPISTAS Y CARRETERAS
72 14 11 00 : SERVICIOS DE CONSTRUCCIÓN Y REVESTIMIENTO Y PAVIMENTACIÓN DE INFRAEST...



CERTIFICADO DE INSCRIPCIÓN Y CLASIFICACIÓN EN EL REGISTRO DE PROPONENTES

Fecha expedición: 11/10/2023 - 09:19:34
Recibo No. S000822810, Valor 62000

CÓDIGO DE VERIFICACIÓN LIDPYQK9H

Verifique el contenido y confiabilidad de este certificado, ingresando a https://si.comerciamas.co/vista/planilla/cv.php?empresa=38 y digite el respectivo código, para que visualice la imagen generada al momento de su expedición. La verificación se puede realizar de manera limitada, durante 60 días calendario contados a partir de la fecha de su expedición.

- 72 15 25 00 : SERVICIOS DE INSTALACIÓN DE PISOS
83 12 15 00 : BIBLIOTECAS
76 12 17 00 : TRATAMIENTO DE DESECHOS LÍQUIDOS
76 12 20 00 : SERVICIOS DE BASURERO
20 10 20 00 : SISTEMAS DE EXPLORACIÓN Y DESARROLLO
27 11 27 00 : HERRAMIENTAS MECÁNICAS
72 15 40 00 : SERVICIOS DE EDIFICIOS ESPECIALIZADOS Y COMERCIOS
40 17 49 00 : UNIONES PARA TUBOS
40 18 30 00 : TUBERÍAS DE CAUCHO Y PLÁSTICO
27 11 21 00 : HERRAMIENTAS DE SUJECCIÓN Y FIJACIÓN
30 18 18 00 : CABEZAS, CHORROS Y PARTES Y ACCESORIOS DE GRIFOS Y UCHAS
30 18 15 00 : PORCELANA SANITARIA
30 18 17 00 : GRIFOS
30 19 15 00 : ESCALERAS Y ANDAMIOS
30 16 24 00 : MUROS DIVISORIOS
31 20 16 00 : OTROS ADHESIVOS Y SELLADORES
72 15 11 00 : SERVICIOS DE CONSTRUCCIÓN DE FLOMERIA
72 15 20 00 : SERVICIOS DE PAÑETADO Y DRYWALL
72 15 22 00 : SERVICIOS DE BALDOSAS TERRAZO Y MARMOL Y MOSAICOS
73 18 11 00 : SERVICIOS DE REVESTIMIENTO
30 17 15 00 : PUERTAS
72 15 30 00 : SERVICIOS DE VIDRIOS Y VENTANERÍA
31 21 17 00 : ACABADOS EN GENERAL
77 10 18 00 : AUDITORIA AMBIENTAL
72 14 15 00 : SERVICIOS DE PREPARACIÓN DE TIERRAS
72 14 16 00 : SERVICIOS DE CONSTRUCCIÓN DE SISTEMAS DE TRÁNSITO MASIVO
72 15 19 00 : SERVICIOS DE ALBAÑILERÍA Y MAMPONERÍA
72 15 27 00 : SERVICIOS DE INSTALACIÓN Y REPARACIÓN DE CONCRETO
72 15 29 00 : SERVICIOS DE MONTAJE DE ACERO ESTRUCTURAL
72 15 39 00 : SERVICIO DE PREPARACIÓN DE OBRAS DE CONSTRUCCIÓN
72 15 45 00 : SERVICIOS DE MANTENIMIENTO E INSTALACIÓN DE EQUIPO PESADO
77 10 15 00 : EVALUACIÓN DE IMPACTO AMBIENTAL
77 10 16 00 : PLANEACIÓN AMBIENTAL
77 10 17 00 : SERVICIOS DE ASESORIA AMBIENTAL
78 10 18 00 : TRANSPORTE DE CARGA POR CARRETERA
80 10 16 00 : GERENCIA DE PROYECTOS
81 10 15 00 : INGENIERÍA CIVIL Y ARQUITECTURA
81 10 22 00 : INGENIERÍA DE TRANSPORTE
81 14 15 00 : CONTROL DE CALIDAD
81 14 18 00 : ADMINISTRACIÓN DE INSTALACIONES
81 15 17 00 : GEOLOGÍA
93 14 20 00 : DESARROLLO URBANO



CERTIFICADO DE INSCRIPCIÓN Y CLASIFICACIÓN EN EL REGISTRO DE PROPONENTES

Fecha expedición: 11/10/2023 - 09:19:34
Recibo No. S000822810, Valor 62000

CÓDIGO DE VERIFICACIÓN LIDPYQK9H

Verifique el contenido y confiabilidad de este certificado, ingresando a https://si.comerciamas.co/vista/planilla/cv.php?empresa=38 y digite el respectivo código, para que visualice la imagen generada al momento de su expedición. La verificación se puede realizar de manera limitada, durante 60 días calendario contados a partir de la fecha de su expedición.

- 95 11 15 00 : VIAS DE TRÁFICO LIMITADO
95 11 16 00 : VIAS DE TRÁFICO ABIERTO
27 11 16 00 : HERRAMIENTAS DE PERFILAR
27 11 17 00 : LLAVES INGLESAS Y GUÍAS
27 11 15 00 : HERRAMIENTAS DE CORTE Y ENGRUZADO Y PUNZONES
27 11 22 00 : HERRAMIENTAS DE ALBAÑILERÍA Y CONCRETO
55 12 17 00 : SEÑALIZACIÓN
80 11 16 00 : SERVICIOS DE PERSONAL TEMPORAL
72 12 16 00 : SERVICIOS DE MANEJO DE MATERIALES
83 10 15 00 : SERVICIOS DE ACUEDUCTO Y ALCANTARILLADO
20 11 16 00 : MAQUINARIA DE PERFORACIÓN Y EXPLOTACIÓN
72 14 17 00 : SERVICIOS DE ALQUILER O ARRENDAMIENTO DE EQUIPO Y MAQUINARIA DE CONSTRU...
11 16 21 00 : TEJIDOS O TELAS ESPECIALES
30 26 47 00 : ALAMBRE DE ACERO INOXIDABLE
20 12 11 00 : EQUIPO PARA CEMENTAR
72 15 37 00 : SERVICIOS DE INSTALACIÓN, MANTENIMIENTO Y REPARACIÓN DE EQUIPOS Y CON...
30 17 17 00 : PRODUCTOS DE CRISTAL
39 13 17 00 : CONDUCTOS ELÉCTRICOS, ELECTRODUCTOS Y CABLES AÉREOS
83 10 18 00 : SERVICIOS ELÉCTRICOS
30 13 17 00 : AZULEJOS Y BALDOSAS
70 11 15 00 : PLANTAS Y ÁRBOLES ORNAMENTALES
72 15 15 00 : SERVICIOS DE SISTEMAS ELÉCTRICOS
95 12 15 00 : EDIFICIOS Y ESTRUCTURAS COMERCIALES Y DE ENTRETENIMIENTO
95 12 17 00 : EDIFICIOS Y ESTRUCTURAS PÚBLICOS
30 10 29 00 : FILARES
12 16 49 06 : AGENTES DE IMPERMEABILIZACIÓN
20 10 16 00 : CRIBAS Y EQUIPOS DE ALIMENTACIÓN
30 14 17 00 : CAPAS DE SELLAMIENTO DE AISLAMIENTO

*** EXPERIENCIA No. 19 :
NÚMERO CONSECUTIVO DEL CONTRATO: 019
CONTRATO CELEBRADO POR : 2 - SOCIO / ASOCIADO
NOMBRE DEL CONTRATISTA : CONSORCIO VIALBOY 2011- ASURBAL GOMEZ ESPINDOLA
NOMBRE DEL CONTRATANTE : GOBERNACION DE BOYACA
VALOR CONTRATADO EN SMMLV : 13905
PORCENTAJE DE PARTICIPACIÓN EN EL VALOR EJECUTADO EN CASO DE CONSORCIOS Y UNIONES TEMPORALES: 30%

SG FM CL PR - DESCRIPCIÓN
11 11 15 00 : BARRO Y TIERRA
11 11 16 00 : PIEDRA
11 11 17 00 : ARENA



CERTIFICADO DE INSCRIPCIÓN Y CLASIFICACIÓN EN EL REGISTRO DE PROPONENTES

Fecha expedición: 11/10/2023 - 09:19:34
RucNo. S000822810, Valor 62000

CÓDIGO DE VERIFICACIÓN LIDPYQ3N

Verifique el contenido y confiabilidad de este certificado, ingresando a https://si.comfeminas.gov.ve/planific/cv.php?empresa=38 y digite el respectivo código, para que visualice la imagen generada al momento de su expedición. La verificación se puede realizar de manera ilimitada, durante 60 días calendario contados a partir de la fecha de su expedición.

- 11 17 15 00 : ACEROS BÁSICOS
11 17 17 00 : ACEROS RÁPIDOS
15 11 15 00 : COMBUSTIBLES GASEOSOS
15 12 18 00 : ANTICORROSIVOS
20 10 15 00 : EQUIPO DE CORTE
20 12 12 00 : EQUIPO DE FRACTURAR
20 12 13 00 : EQUIPO DE CONTROL DE APENA
20 12 21 00 : EQUIPO DE PERFORACIÓN
20 14 29 00 : TANQUES Y RECIPIENTES ALMACENADORES
22 10 15 00 : MAQUINARIA PARA TRABAJO DE DESMONTE
22 10 16 00 : EQUIPO DE PAVIMENTACIÓN
22 10 17 00 : COMPONENTES DE EQUIPO PESADO
22 10 19 00 : MAQUINARIA Y ACCESORIOS DE CONSTRUCCIÓN DE EDIFICIOS
23 10 15 00 : MAQUINARIA PARA TRABAJAR MADERA, PIEDRA, CERÁMICA Y SIMILARES
23 15 16 00 : MAQUINARIA, EQUIPO Y SUMINISTROS PARA LA INDUSTRIA DEL CEMENTO, CERÁMI...
23 19 10 00 : MECLADORES POR TANDAS
23 24 15 00 : MAQUINAS CORTADORAS DE METALES
23 24 16 00 : HERRAMIENTAS CORTADORAS DE METALES
23 27 14 00 : MÁQUINAS SOLDADORAS
23 27 18 00 : SUMINISTROS PARA SOLDAR, SOLDADURA FUERTE Y SOLDADURA DÉBIL
23 28 19 00 : MAQUINARIA Y SUMINISTROS PARA LA LIMPIEZA DEL METAL
23 30 15 00 : MAQUINARIA, EQUIPOS Y ACCESORIOS PARA EL TRABAJO DE ALAMBRE
24 10 15 00 : CAMIONES INDUSTRIALES
24 10 16 00 : EQUIPO DE IZAJE Y ACCESORIOS
24 11 26 00 : CONTENEDORES PARA LÍQUIDOS
24 11 27 00 : ESTIBAS
25 10 16 00 : VEHÍCULOS DE TRANSPORTE DE PRODUCTOS Y MATERIALES
27 11 32 00 : JUEGOS DE HERRAMIENTAS
30 10 15 00 : ÁNGULOS
30 10 17 00 : VIGAS
30 10 23 00 : PERFILES
30 10 24 00 : VARILLAS
30 10 28 00 : PILOTAJE
30 10 36 00 : PRODUCTOS ESTRUCTURALES
30 11 15 00 : CONCRETO Y MORTEROS
30 11 16 00 : CEMENTO Y CAL
30 11 18 00 : AGREGADOS
30 11 19 00 : ELEMENTOS PARA REFORZAR CONCRETO
30 12 15 00 : DERIVADOS BITUMINOSOS
30 12 16 00 : ASFALTOS
30 12 17 00 : MATERIALES DE CONSTRUCCIÓN DE CAMINOS Y CARRILERAS
30 12 18 00 : MATERIALES DE ARQUITECTURA FAISAJÍSTICA



CERTIFICADO DE INSCRIPCIÓN Y CLASIFICACIÓN EN EL REGISTRO DE PROPONENTES

Fecha expedición: 11/10/2023 - 09:19:34
RucNo. S000822810, Valor 62000

CÓDIGO DE VERIFICACIÓN LIDPYQ3N

Verifique el contenido y confiabilidad de este certificado, ingresando a https://si.comfeminas.gov.ve/planific/cv.php?empresa=38 y digite el respectivo código, para que visualice la imagen generada al momento de su expedición. La verificación se puede realizar de manera ilimitada, durante 60 días calendario contados a partir de la fecha de su expedición.

- 30 12 19 00 : MATERIALES PARA ESTABILIZACIÓN Y REFUERZO DE SUELOS
30 13 15 00 : BLOQUES
30 13 16 00 : LADRILLOS
30 15 15 00 : MATERIAL PARA TEJADOS Y TECROS
30 15 16 00 : ACCESORIOS PARA TEJADOS
30 15 17 00 : CANALONES DE TEJADO Y ACCESORIOS
30 15 18 00 : MATERIALES PARA REVESTIMIENTO DE PAREDES Y EXTERIOR
30 15 19 00 : MATERIALES Y PRODUCTOS PARA ACABADOS
30 15 20 00 : CERCADO
30 16 15 00 : MATERIALES PARA ACABADOS DE PAREDES
30 16 16 00 : MATERIALES PARA TECHOS
30 16 17 00 : SUELOS
30 19 18 00 : EQUIPOS Y MATERIALES PARA CONSTRUCCIONES TEMPORALES Y APOYO AL MANTENIM...
30 26 36 00 : BARRAS DE ACERO AL CARBÓN
30 26 38 00 : BARRAS DE ACERO DE HERRAMIENTA
30 26 39 00 : BARRAS DE ACERO ESPECIAL
30 26 40 00 : LÁMINAS DE ACERO AL CARBÓN
30 26 44 00 : LINGOTES, BANDAS, FALANQUILLAS Y ALAMBRES DE AL CARBÓN
30 26 53 00 : BARRAS DE HIERRO
31 16 15 00 : TORNILLOS
31 16 20 00 : CLAVOS
31 16 23 00 : FERRETERÍA DE MONTAJE
31 16 26 00 : GANCHOS
31 16 28 00 : FERRETERÍA EN GENERAL
31 21 15 00 : PINTURAS Y TAPA POROS
31 31 17 00 : CONJUNTOS DE TUBERÍA PEGADA
39 11 17 00 : ALUMBRADO DE EMERGENCIA
39 11 19 00 : SEÑALIZACIÓN E ILUMINACIÓN DE EMPLAZAMIENTOS PELIGROSOS
39 11 20 00 : PROYECTORES MÓVILES
39 12 17 00 : FERRETERÍA ELÉCTRICA Y SUMINISTROS
40 14 17 00 : MATERIAL DE FERRETERÍA Y ACCESORIOS
40 14 20 00 : MANGUERAS
40 15 15 00 : BOMBAS
40 15 16 00 : COMPRESORES
40 16 15 00 : FILTROS
70 13 15 00 : PROTECCIÓN DEL TERRENO Y DEL SUELO
70 13 16 00 : PREPARACIÓN DEL TERRENO Y DEL SUELO
70 13 17 00 : GESTIÓN DEL TERRENO Y DEL SUELO
70 17 18 00 : SERVICIOS DE DRENAJE
72 10 15 00 : SERVICIOS DE APOYO PARA LA CONSTRUCCIÓN
72 10 29 00 : SERVICIOS DE MANTENIMIENTO Y REPARACIÓN DE INSTALACIONES
72 10 33 00 : SERVICIOS DE MANTENIMIENTO Y REPARACIÓN DE INFRAESTRUCTURA



CERTIFICADO DE INSCRIPCIÓN Y CLASIFICACIÓN EN EL REGISTRO DE PROPONENTES

Fecha expedición: 11/10/2023 - 09:19:34
RucNo. S000822810, Valor 62000

CÓDIGO DE VERIFICACIÓN LIDPYQ3N

Verifique el contenido y confiabilidad de este certificado, ingresando a https://si.comfeminas.gov.ve/planific/cv.php?empresa=38 y digite el respectivo código, para que visualice la imagen generada al momento de su expedición. La verificación se puede realizar de manera ilimitada, durante 60 días calendario contados a partir de la fecha de su expedición.

- 72 14 10 00 : SERVICIOS DE CONSTRUCCIÓN DE AUTOPISTAS Y CARRETERAS
72 14 11 00 : SERVICIOS DE CONSTRUCCIÓN Y REVESTIMIENTO Y PAVIMENTACIÓN DE INFRAEST...
72 15 25 00 : SERVICIOS DE INSTALACIÓN DE FIOS
72 15 00 : BIBLIOTECAS
72 17 00 : TRATAMIENTO DE DESECHOS LÍQUIDOS
72 20 00 : SERVICIOS DE BASURERO
20 10 20 00 : SISTEMAS DE EXPLORACIÓN Y DESARROLLO
27 11 27 00 : HERRAMIENTAS MECÁNICAS
72 15 40 00 : SERVICIOS DE EDIFICIOS ESPECIALIZADOS Y COMERCIOS
40 17 49 00 : UNIONES PARA TUBOS
40 18 30 00 : TUBERIAS DE CAUCHO Y PLÁSTICO
27 11 21 00 : HERRAMIENTAS DE SUJECCIÓN Y FIJACIÓN
30 18 18 00 : CABEZAS, CHORROS Y PARTES Y ACCESORIOS DE GRIFOS Y DUCHAS
30 18 15 00 : PORCELANA SANITARIA
30 18 17 00 : GRIFOS
30 19 15 00 : ESCALERAS Y ANDAMIOS
30 16 24 00 : MUROS DIVISORIOS
31 20 16 00 : OTROS ADHESIVOS Y SELLADORES
72 15 11 00 : SERVICIOS DE CONSTRUCCIÓN DE PLOMERÍA
72 15 20 00 : SERVICIOS DE PISENDO Y DRYWALL
72 15 22 00 : SERVICIOS DE BALDOSAS TERRAZO Y MÁRMOL Y MOSAICOS
73 18 11 00 : SERVICIOS DE REVESTIMIENTO
30 17 15 00 : PUERTAS
72 15 30 00 : SERVICIOS DE VIDRIOS Y VENTANERÍA
31 21 17 00 : ACABADOS EN GENERAL
77 10 18 00 : AUDITORIA AMBIENTAL
72 14 15 00 : SERVICIOS DE PREPARACIÓN DE TIERRAS
72 14 16 00 : SERVICIOS DE CONSTRUCCIÓN DE SISTEMAS DE TRÁNSITO MÓVIL
72 15 19 00 : SERVICIOS DE ALBAÑILERÍA Y MAQUINERÍA
72 15 27 00 : SERVICIOS DE INSTALACIÓN Y REPARACIÓN DE CONCRETO
72 15 29 00 : SERVICIOS DE MONTAJE DE ACERO ESTRUCTURAL
72 15 39 00 : SERVICIO DE PREPARACIÓN DE OBRAS DE CONSTRUCCIÓN
72 15 45 00 : SERVICIOS DE MANTENIMIENTO E INSTALACIÓN DE EQUIPO PESADO
77 10 15 00 : EVALUACIÓN DE IMPACTO AMBIENTAL
77 10 16 00 : PLANEACIÓN AMBIENTAL
77 10 17 00 : SERVICIOS DE ASESORIA AMBIENTAL
78 10 18 00 : TRANSPORTE DE CARGA POR CARRETERA
80 10 16 00 : GERENCIA DE PROYECTOS
81 10 15 00 : INGENIERÍA CIVIL Y ARQUITECTURA
81 10 22 00 : INGENIERÍA DE TRANSPORTE
81 14 15 00 : CONTROL DE CALIDAD
81 14 18 00 : ADMINISTRACIÓN DE INSTALACIONES



CERTIFICADO DE INSCRIPCIÓN Y CLASIFICACIÓN EN EL REGISTRO DE PROPONENTES

Fecha expedición: 11/10/2023 - 09:19:34
RucNo. S000822810, Valor 62000

CÓDIGO DE VERIFICACIÓN LIDPYQ3N

Verifique el contenido y confiabilidad de este certificado, ingresando a https://si.comfeminas.gov.ve/planific/cv.php?empresa=38 y digite el respectivo código, para que visualice la imagen generada al momento de su expedición. La verificación se puede realizar de manera ilimitada, durante 60 días calendario contados a partir de la fecha de su expedición.

- 81 15 17 00 : GEOLOGIA
93 14 20 00 : DESARROLLO URBANO
95 11 15 00 : VÍAS DE TRÁFICO LIMITADO
95 11 16 00 : VÍAS DE TRÁFICO ABIERTO
27 11 16 00 : HERRAMIENTAS DE PERFILAR
27 11 17 00 : LLAVES INGLESAS Y GUIAS
27 11 15 00 : HERRAMIENTAS DE CORTE Y ENGARZADO Y PUNZONES
27 11 22 00 : HERRAMIENTAS DE ALBAÑILERÍA Y CONCRETO
55 12 17 00 : SEÑALIZACIÓN
80 11 16 00 : SERVICIOS DE PERSONAL TEMPORAL
78 12 16 00 : SERVICIOS DE MANEJO DE MATERIALES
83 10 15 00 : SERVICIOS DE ACUEDUCTO Y ALCANTARILLADO
20 11 16 00 : MAQUINARIA DE PERFORACIÓN Y EXPLOTACIÓN
72 14 17 00 : SERVICIOS DE ALQUILER O ARRENDAMIENTO DE EQUIPO Y MAQUINARIA DE CONSTRU...
11 16 21 00 : TEJIDOS O TELAS ESPECIALES
30 26 47 00 : ALAMBRE DE ACERO INOXIDABLE
20 12 11 00 : EQUIPO PARA CEMENTAR
72 15 37 00 : SERVICIOS DE INSTALACIÓN, MANTENIMIENTO Y REPARACIÓN DE EQUIPOS Y CON...
30 17 17 00 : PRODUCTOS DE CRISTAL
30 13 17 00 : CONDUCTOS ELÉCTRICOS, ELECTRODUCTOS Y CABLES AÉREOS
83 10 18 00 : SERVICIOS ELÉCTRICOS
30 13 17 00 : AZULEJOS Y BALDOSAS
70 11 15 00 : PLANTAS Y ÁRBOLES ORNAMENTALES
72 15 15 00 : SERVICIOS DE SISTEMAS ELÉCTRICOS
95 12 15 00 : EDIFICIOS Y ESTRUCTURAS COMERCIALES Y DE ENTRETENIMIENTO
95 12 17 00 : EDIFICIOS Y ESTRUCTURAS PÚBLICOS
30 10 29 00 : PILARES
12 16 49 00 : AGENTES DE IMPERMEABILIZACIÓN
20 10 16 00 : CRIAS Y EQUIPOS DE ALIMENTACIÓN
30 14 17 00 : CAPAS DE SELLAMIENTO DE AISLAMIENTO

*** EXPERIENCIA No. 20 :
NÚMERO CONSECUTIVO DEL CONTRATO: 020
CONTRATO CELEBRADO POR : 2 - SOCIO / ASOCIADO
NOMBRE DEL CONTRATISTA : ASDRUBAL GOMEZ ESPINDOLA
NOMBRE DEL CONTRATANTE : GOBERNACIÓN DE BOYACA
VALOR CONTRATADO EN SMMLV : 713,68
PORCENTAJE DE PARTICIPACIÓN EN EL VALOR EJECUTADO EN CASO DE CONSORCIOS Y UNIONES TEMPORALES: 100%

SG EN CL PR - DESCRIPCIÓN
11 11 15 00 : BARRO Y TIERRA

127

**CERTIFICADO DE INSCRIPCIÓN Y CLASIFICACIÓN EN EL REGISTRO DE PROPONENTES**Fecha expedición: 11/10/2023 - 09:19:34
Recibo No. 5000622810, Valor 62000

CÓDIGO DE VERIFICACIÓN LIDPYK9V

Verifique el contenido y confiabilidad de este certificado, ingresando a <https://si.comfemeras.co/visa/plantilla/cv.php?empresa=38> y digite el respectivo código, para que visualice la imagen generada al momento de su expedición. La verificación se puede realizar de manera limitada, durante 60 días calendario contados a partir de la fecha de su expedición.

11 11 16 00 : PIEDRA
 11 11 17 00 : ARENA
 11 17 15 00 : ACEROS BÁSICOS
 11 17 17 00 : ACEROS RÁPIDOS
 15 11 15 00 : COMBUSTIBLES GASEOSOS
 15 12 18 00 : ANTICORROSIVOS
 20 10 15 00 : EQUIPO DE CORTE
 20 12 12 00 : EQUIPO DE FRACTURAR
 20 12 13 00 : EQUIPO DE CONTROL DE ARENA
 20 12 21 00 : EQUIPO DE PERFORACIÓN
 20 14 29 00 : TANQUES Y RECIPIENTES ALMACENADORES
 22 10 15 00 : MAQUINARIA PARA TRABAJO DE DESMONTE
 22 10 16 00 : EQUIPO DE PAVIMENTACIÓN
 22 10 17 00 : COMPONENTES DE EQUIPO PESADO
 22 10 19 00 : MAQUINARIA Y ACCESORIOS DE CONSTRUCCIÓN DE EDIFICIOS
 23 10 15 00 : MAQUINARIA PARA TRABAJAR MADERA, PIEDRA, CERÁMICA Y SIMILARES
 25 15 16 00 : MAQUINARIA, EQUIPO Y SUMINISTROS PARA LA INDUSTRIA DEL CEMENTO, CERAMI...
 23 19 10 00 : MEZCLADORES POR TANDAS
 23 24 15 00 : MÁQUINAS CORTADORAS DE METALES
 23 24 16 00 : HERRAMIENTAS CORTADORAS DE METALES
 23 27 14 00 : MÁQUINAS SOLDADORAS
 23 27 18 00 : SUMINISTROS PARA SOLDAR, SOLDADURA FUERTE Y SOLDADURA DÉBIL
 23 28 19 00 : MAQUINARIA Y SUMINISTROS PARA LA LIMPIEZA DEL METAL
 23 30 15 00 : MAQUINARIA, EQUIPOS Y ACCESORIOS PARA EL TRABAJO DE ALAMBRE
 24 10 15 00 : CAMIONES INDUSTRIALES
 24 10 16 00 : EQUIPO DE IZAJE Y ACCESORIOS
 24 11 26 00 : CONTENEDORES PARA LÍQUIDOS
 24 11 27 00 : ESTIBAS
 25 10 16 00 : VEHÍCULOS DE TRANSPORTE DE PRODUCTOS Y MATERIALES
 27 11 32 00 : JUEGOS DE HERRAMIENTAS
 30 10 15 00 : ÁNGULOS
 30 10 17 00 : VIGAS
 30 10 23 00 : PERFILES
 30 10 24 00 : VARILLAS
 30 10 28 00 : PILOTAJE
 30 10 36 00 : PRODUCTOS ESTRUCTURALES
 30 11 15 00 : CONCRETO Y MORTEROS
 30 11 16 00 : CEMENTO Y CAL
 30 11 18 00 : AGREGADOS
 30 11 19 00 : ELEMENTOS PARA REFORZAR CONCRETO
 30 12 15 00 : DERIVADOS BITUMINOSOS
 30 12 16 00 : ASFALTOS

Página 125 de 284

**CERTIFICADO DE INSCRIPCIÓN Y CLASIFICACIÓN EN EL REGISTRO DE PROPONENTES**Fecha expedición: 11/10/2023 - 09:19:34
Recibo No. 5000622810, Valor 62000

CÓDIGO DE VERIFICACIÓN LIDPYK9V

Verifique el contenido y confiabilidad de este certificado, ingresando a <https://si.comfemeras.co/visa/plantilla/cv.php?empresa=38> y digite el respectivo código, para que visualice la imagen generada al momento de su expedición. La verificación se puede realizar de manera limitada, durante 60 días calendario contados a partir de la fecha de su expedición.

30 12 17 00 : MATERIALES DE CONSTRUCCIÓN DE CAMINOS Y CARRILERAS
 30 12 18 00 : MATERIALES DE ARQUITECTURA PAISAJÍSTICA
 30 12 19 00 : MATERIALES PARA ESTABILIZACIÓN Y REFUERZO DE SUELOS
 30 13 15 00 : BLOQUES
 30 13 16 00 : LADRILLOS
 30 15 15 00 : MATERIAL PARA TEJADOS Y TECHOS
 30 15 16 00 : ACCESORIOS PARA TEJADOS
 30 15 17 00 : CANALONES DE TEJADO Y ACCESORIOS
 30 15 18 00 : MATERIALES PARA REVESTIMIENTO DE PAREDES Y EXTERIOR
 30 15 19 00 : MATERIALES Y PRODUCTOS PARA ACABADOS
 30 15 20 00 : CERCADO
 30 16 15 00 : MATERIALES PARA ACABADOS DE PAREDES
 30 16 16 00 : MATERIALES PARA TECHOS
 30 16 17 00 : SUELOS
 30 19 18 00 : EQUIPOS Y MATERIALES PARA CONSTRUCCIONES TEMPORALES Y APOYO AL MANTENIM...
 30 26 36 00 : BARRAS DE ACERO AL CARBÓN
 30 26 38 00 : BARRAS DE ACERO DE HERRAMIENTA
 30 26 39 00 : BARRAS DE ACERO ESPECIAL
 30 26 40 00 : LÁMINAS DE ACERO AL CARBÓN
 30 26 44 00 : LINGOTES, BANDAS, PALANQUILLAS Y ALAMBRES DE AL CARBÓN
 30 26 53 00 : BARRAS DE RIERRO
 31 16 15 00 : TORNILLOS
 31 16 20 00 : CLAVOS
 31 16 23 00 : FERRETERÍA DE MONTAJE
 31 16 26 00 : GANCHOS
 31 16 28 00 : FERRETERÍA EN GENERAL
 31 21 15 00 : PINTURAS Y TAPA POROS
 31 31 17 00 : CONJUNTOS DE TUBERÍA BEGADA
 39 11 17 00 : ALUMBRADO DE EMERGENCIA
 39 11 19 00 : SEÑALIZACIÓN E ILUMINACIÓN DE EMPLAZAMIENTOS PELIGROSOS
 39 11 20 00 : PROYECTORES MÓVILES
 39 12 17 00 : FERRETERÍA ELÉCTRICA Y SUMINISTROS
 40 14 17 00 : MATERIAL DE FERRETERÍA Y ACCESORIOS
 40 14 20 00 : MANGUERAS
 40 15 15 00 : BOMBAS
 40 15 16 00 : COMPRESORES
 40 16 15 00 : FILTROS
 70 13 15 00 : PROTECCIÓN DEL TERRENO Y DEL SUELO
 70 13 16 00 : PREPARACIÓN DEL TERRENO Y DEL SUELO
 70 15 17 00 : GESTIÓN DEL TERRENO Y DEL SUELO
 70 17 18 00 : SERVICIOS DE DRENAJE
 72 10 15 00 : SERVICIOS DE APOYO PARA LA CONSTRUCCIÓN

Página 126 de 284

**CERTIFICADO DE INSCRIPCIÓN Y CLASIFICACIÓN EN EL REGISTRO DE PROPONENTES**Fecha expedición: 11/10/2023 - 09:19:34
Recibo No. 5000622810, Valor 62000

CÓDIGO DE VERIFICACIÓN LIDPYK9V

Verifique el contenido y confiabilidad de este certificado, ingresando a <https://si.comfemeras.co/visa/plantilla/cv.php?empresa=38> y digite el respectivo código, para que visualice la imagen generada al momento de su expedición. La verificación se puede realizar de manera limitada, durante 60 días calendario contados a partir de la fecha de su expedición.

72 10 29 00 : SERVICIOS DE MANTENIMIENTO Y REPARACIÓN DE INSTALACIONES
 72 10 33 00 : SERVICIOS DE MANTENIMIENTO Y REPARACIÓN DE INFRAESTRUCTURA
 72 14 10 00 : SERVICIOS DE CONSTRUCCIÓN DE AUTOPISTAS Y CARRETERAS
 72 14 11 00 : SERVICIOS DE CONSTRUCCIÓN Y REVESTIMIENTO Y PAVIMENTACIÓN DE INFRAEST...
 72 15 25 00 : SERVICIOS DE INSTALACIÓN DE PISOS
 83 12 15 00 : BIBLIOTECAS
 76 12 17 00 : TRATAMIENTO DE DESECHOS LÍQUIDOS
 76 12 20 00 : SERVICIOS DE RESURTO
 20 10 20 00 : SISTEMAS DE EXPLORACIÓN Y DESARROLLO
 27 11 27 00 : HERRAMIENTAS MECÁNICAS
 72 15 40 00 : SERVICIOS DE EDIFICIOS ESPECIALIZADOS Y COMERCIOS
 40 17 49 00 : UNIONES PARA TUBOS
 40 18 30 00 : TUBERÍAS DE CAUCHO Y PLÁSTICO
 27 11 21 00 : HERRAMIENTAS DE SUJECCIÓN Y FIJACIÓN
 30 18 18 00 : CABEZAS, CHORROS Y FARTES Y ACCESORIOS DE GRIFOS Y DUCHAS
 30 18 15 00 : PORCELANA SANITARIA
 30 18 17 00 : GRIFOS
 30 19 15 00 : ESCALERAS Y ANDAMIOS
 30 16 24 00 : MUROS DIVISORIOS
 31 20 16 00 : OTROS ADHESIVOS Y SELLADORES
 72 15 11 00 : SERVICIOS DE CONSTRUCCIÓN DE PLOMERÍA
 72 15 20 00 : SERVICIOS DE PAÑETADO Y DRYWALL
 72 15 22 00 : SERVICIOS DE BALDOSAS TERRAZO Y MÁRMOL Y MOSAICOS
 73 18 11 00 : SERVICIOS DE REVESTIMIENTO
 30 17 15 00 : PUERTAS
 72 15 30 00 : SERVICIOS DE VIDRIOS Y VENTANERÍA
 31 21 17 00 : ACABADOS EN GENERAL
 77 10 18 00 : AUDITORIA AMBIENTAL
 72 14 15 00 : SERVICIOS DE PREPARACIÓN DE TIERRAS
 72 14 16 00 : SERVICIOS DE CONSTRUCCIÓN DE SISTEMAS DE TRÁNSITO MASIVO
 72 15 19 00 : SERVICIOS DE ALBAÑILERÍA Y MAESTRERÍA
 72 15 27 00 : SERVICIOS DE INSTALACIÓN Y REPARACIÓN DE CONCRETO
 72 15 29 00 : SERVICIOS DE MONTAJE DE ACERO ESTRUCTURAL
 72 15 39 00 : SERVICIO DE PREPARACIÓN DE OBRAS DE CONSTRUCCIÓN
 72 15 45 00 : SERVICIOS DE MANTENIMIENTO E INSTALACIÓN DE EQUIPO PESADO
 77 10 15 00 : EVALUACION DE IMPACTO AMBIENTAL
 77 10 16 00 : PLANEACION AMBIENTAL
 77 10 17 00 : SERVICIOS DE ASESORÍA AMBIENTAL
 78 10 18 00 : TRANSPORTE DE CARGA POR CARRETERA
 80 10 16 00 : GERENCIA DE PROYECTOS
 81 10 15 00 : INGENIERÍA CIVIL Y ARQUITECTURA
 81 10 22 00 : INGENIERÍA DE TRANSPORTE

Página 127 de 284

**CERTIFICADO DE INSCRIPCIÓN Y CLASIFICACIÓN EN EL REGISTRO DE PROPONENTES**Fecha expedición: 11/10/2023 - 09:19:34
Recibo No. 5000622810, Valor 62000

CÓDIGO DE VERIFICACIÓN LIDPYK9V

Verifique el contenido y confiabilidad de este certificado, ingresando a <https://si.comfemeras.co/visa/plantilla/cv.php?empresa=38> y digite el respectivo código, para que visualice la imagen generada al momento de su expedición. La verificación se puede realizar de manera limitada, durante 60 días calendario contados a partir de la fecha de su expedición.

81 14 15 00 : CONTROL DE CALIDAD
 81 14 18 00 : ADMINISTRACIÓN DE INSTALACIONES
 81 15 17 00 : GEOLOGÍA
 93 14 20 00 : DESARROLLO URBANO
 95 11 15 00 : VÍAS DE TRÁFICO LIMITADO
 95 11 16 00 : VÍAS DE TRÁFICO ABIERTO
 27 11 16 00 : HERRAMIENTAS DE PERFILAR
 27 11 17 00 : LLAVES INGLESES Y CHAVES
 27 11 15 00 : HERRAMIENTAS DE CORTE Y ENGRUADO Y PUNZONES
 27 11 22 00 : HERRAMIENTAS DE ALBAÑILERÍA Y CONCRETO
 55 12 17 00 : SEÑALIZACIÓN
 80 11 16 00 : SERVICIOS DE PERSONAL TEMPORAL
 78 12 16 00 : SERVICIOS DE MANEJO DE MATERIALES
 83 10 15 00 : SERVICIOS DE ACUEDUCTO Y ALCANTARILLADO
 20 11 16 00 : MAQUINARIA DE PERFORACIÓN Y EXPLOTACIÓN
 72 14 17 00 : SERVICIOS DE ALQUILER O ARRENDAMIENTO DE EQUIPO Y MAQUINARIA DE CONSTRU...
 11 16 21 00 : TEJIDOS O TELAS ESPECIALES
 30 26 47 00 : ALAMBRE DE ACERO INOXIDABLE
 20 12 11 00 : EQUIPO PARA CEMENTAR
 72 15 37 00 : SERVICIOS DE INSTALACIÓN, MANTENIMIENTO Y REPARACIÓN DE EQUIPOS Y CON...
 30 17 17 00 : PRODUCTOS DE CRISTAL
 39 13 17 00 : CONDUCTOS ELÉCTRICOS, ELECTRODUCTOS Y CABLES AÉREOS
 83 10 18 00 : SERVICIOS ELÉCTRICOS
 30 13 17 00 : AZULEJOS Y BALDOSAS
 70 11 15 00 : PLANTAS Y ÁRBOLES ORNAMENTALES
 72 15 15 00 : SERVICIOS DE SISTEMAS ELÉCTRICOS
 95 12 15 00 : EDIFICIOS Y ESTRUCTURAS COMERCIALES Y DE ENTRETENIMIENTO
 95 12 17 00 : EDIFICIOS Y ESTRUCTURAS PÚBLICOS
 30 10 29 00 : FILARES
 12 16 49 00 : AGENTES DE IMPERMEABILIZACIÓN
 20 10 16 00 : CRIBAS Y EQUIPOS DE ALIMENTACIÓN
 30 14 17 00 : CAPAS DE SELLAMIENTO DE AISLAMIENTO

*** EXPERIENCIA No. 21 :

NÚMERO CONSECUTIVO DEL CONTRATO: 021

CONTRATO CELEBRADO POR : 2 - SOCIO / ASOCIADO

NOMBRE DEL CONTRATISTA : ASDRUBAL GÓMEZ ESPINDOLA

NOMBRE DEL CONTRATANTE : INIVIAS

VALOR CONTRATADO EN SMOLV : 2746,78

PORCENTAJE DE PARTICIPACIÓN EN EL VALOR EJECUTADO EN CASO DE CONSORCIOS Y UNIONES TEMPORALES: 1,004

Página 128 de 284



CERTIFICADO DE INSCRIPCIÓN Y CLASIFICACIÓN EN EL REGISTRO DE PROPONENTES

Fecha expedición: 11/10/2023 - 09:19:34
Recibo No. 5000822810, Valor 62000

CÓDIGO DE VERIFICACIÓN L0DPYQK9V

Verifique el contenido y confiabilidad de este certificado, ingresando a https://si.comfacameras.co/visa/plantilla/cv.php?empresa=38 y digite el respectivo código, para que visualice la imagen generada al momento de su expedición. La verificación se puede realizar de manera ilimitada, durante 60 días calendario contados a partir de la fecha de su expedición.

- 5G PM CL PR - DESCRIPCIÓN
11 11 15 00 : BARRO Y TIERRA
11 11 16 00 : PIEDRA
11 11 17 00 : ARENA
11 17 15 00 : ACEROS BÁSICOS
11 17 17 00 : ACEROS RÁPIDOS
15 11 15 00 : COMBUSTIBLES GASEOSOS
15 12 18 00 : ANTICORROSIVOS
20 10 15 00 : EQUIPO DE CORTE
20 12 12 00 : EQUIPO DE FRACTURAR
20 12 13 00 : EQUIPO DE CONTROL DE ARENA
20 12 21 00 : EQUIPO DE PERFORACIÓN
20 14 29 00 : TANQUES Y RECIPIENTES ALMACENADORES
22 10 15 00 : MAQUINARIA PARA TRABAJO DE DESMONTE
22 10 16 00 : EQUIPO DE PAVIMENTACIÓN
22 10 17 00 : COMPONENTES DE EQUIPO PESADO
22 10 19 00 : MAQUINARIA Y ACCESORIOS DE CONSTRUCCIÓN DE EDIFICIOS
23 10 15 00 : MAQUINARIA PARA TRABAJAR MADERA, PIEDRA, CERÁMICA Y SIMILARES
23 15 16 00 : MAQUINARIA, EQUIPO Y SUMINISTROS PARA LA INDUSTRIA DEL CEMENTO, CERÁMI...
23 19 10 00 : MEZCLADORES POR TANDAS
23 24 15 00 : MÁQUINAS CORTADORAS DE METALES
23 24 16 00 : HERRAMIENTAS CORTADORAS DE METALES
23 27 14 00 : MÁQUINAS SOLDADORAS
23 27 18 00 : SUMINISTROS PARA SOLDAR, SOLDADURA FUERTE Y SOLDADURA DÉBIL
23 28 19 00 : MAQUINARIA Y SUMINISTROS PARA LA LIMPIEZA DEL METAL
23 30 15 00 : MAQUINARIA, EQUIPOS Y ACCESORIOS PARA EL TRABAJO DE ALAMERE
24 10 15 00 : CAMIONES INDUSTRIALES
24 10 16 00 : EQUIPO DE LEAJE Y ACCESORIOS
24 11 26 00 : CONTENEDORES PARA LÍQUIDOS
24 11 27 00 : ESTIBAS
24 10 16 00 : VEHÍCULOS DE TRANSPORTE DE PRODUCTOS Y MATERIALES
24 11 32 00 : JUEGOS DE HERRAMIENTAS
30 10 15 00 : ANGULOS
30 10 17 00 : VIGAS
30 10 23 00 : PERFILES
30 10 24 00 : VARILLAS
30 10 28 00 : PILOTAJE
30 10 36 00 : PRODUCTOS ESTRUCTURALES
30 11 15 00 : CONCRETO Y MORTEROS
30 11 16 00 : CEMENTO Y CAL
30 11 18 00 : AGREGADOS
30 11 19 00 : ELEMENTOS PARA REFORZAR CONCRETO



CERTIFICADO DE INSCRIPCIÓN Y CLASIFICACIÓN EN EL REGISTRO DE PROPONENTES

Fecha expedición: 11/10/2023 - 09:19:34
Recibo No. 5000822810, Valor 62000

CÓDIGO DE VERIFICACIÓN L0DPYQK9V

Verifique el contenido y confiabilidad de este certificado, ingresando a https://si.comfacameras.co/visa/plantilla/cv.php?empresa=38 y digite el respectivo código, para que visualice la imagen generada al momento de su expedición. La verificación se puede realizar de manera ilimitada, durante 60 días calendario contados a partir de la fecha de su expedición.

- 30 12 15 00 : DERIVADOS BITUMINOSOS
30 12 16 00 : ASFALTOS
30 12 17 00 : MATERIALES DE CONSTRUCCIÓN DE CAMINOS Y CARRILERAS
30 12 18 00 : MATERIALES DE ARQUITECTURA FALSASAJÍSTICA
30 12 19 00 : MATERIALES PARA ESTABILIZACIÓN Y REFUERZO DE SUELOS
30 13 15 00 : BLOQUES
30 13 16 00 : LADRILLOS
30 15 15 00 : MATERIAL PARA TEJADOS Y TECHOS
30 15 16 00 : ACCESORIOS PARA TEJADOS
30 15 17 00 : CANALONES DE TEJADO Y ACCESORIOS
30 15 18 00 : MATERIALES PARA REVESTIMIENTO DE PAREDES Y EXTERIOR
30 15 19 00 : MATERIALES Y PRODUCTOS PARA ACABADOS
30 15 20 00 : CERCADO
30 16 15 00 : MATERIALES PARA ACABADOS DE PAREDES
30 16 16 00 : MATERIALES PARA TECHOS
30 16 17 00 : SUELOS
30 19 18 00 : EQUIPOS Y MATERIALES PARA CONSTRUCCIONES TEMPORALES Y APOYO AL MANTENIM...
30 26 36 00 : BARRAS DE ACERO AL CARBÓN
30 26 38 00 : BARRAS DE ACERO DE HERRAMIENTA
30 26 39 00 : BARRAS DE ACERO ESPECIAL
30 26 40 00 : LÁMINAS DE ACERO AL CARBÓN
30 26 44 00 : LINGOTES, BANDAS, PALANQUILLAS Y ALAMBRES DE AL CARBÓN
30 26 53 00 : BARRAS DE HIERRO
31 16 15 00 : TORNILLOS
31 16 20 00 : CLAVOS
31 16 23 00 : FERRETERÍA DE MONTAJE
31 16 26 00 : GANCHOS
31 16 28 00 : FERRETERÍA EN GENERAL
31 21 15 00 : PINTURAS Y TAPA POROS
31 31 17 00 : CONJUNTOS DE TUERÍA PEGADA
39 11 17 00 : ALUMBRADO DE EMERGENCIA
39 11 19 00 : SEÑALIZACIÓN E ILUMINACIÓN DE EMPLAZAMIENTOS PELIGROSOS
39 11 20 00 : PROYECTORES MÓVILES
39 12 17 00 : FERRETERÍA ELÉCTRICA Y SUMINISTROS
40 14 17 00 : MATERIAL DE FERRETERÍA Y ACCESORIOS
40 14 20 00 : MANGUERAS
40 15 15 00 : BOMBAS
40 15 16 00 : COMPRESORES
40 16 15 00 : FILTROS
70 13 15 00 : PROTECCIÓN DEL TERRENO Y DEL SUELO
70 13 16 00 : PREPARACIÓN DEL TERRENO Y DEL SUELO
70 13 17 00 : GESTIÓN DEL TERRENO Y DEL SUELO



CERTIFICADO DE INSCRIPCIÓN Y CLASIFICACIÓN EN EL REGISTRO DE PROPONENTES

Fecha expedición: 11/10/2023 - 09:19:34
Recibo No. 5000822810, Valor 62000

CÓDIGO DE VERIFICACIÓN L0DPYQK9V

Verifique el contenido y confiabilidad de este certificado, ingresando a https://si.comfacameras.co/visa/plantilla/cv.php?empresa=38 y digite el respectivo código, para que visualice la imagen generada al momento de su expedición. La verificación se puede realizar de manera ilimitada, durante 60 días calendario contados a partir de la fecha de su expedición.

- 70 17 18 00 : SERVICIOS DE DRENAJE
72 10 15 00 : SERVICIOS DE APOYO PARA LA CONSTRUCCIÓN
72 10 29 00 : SERVICIOS DE MANTENIMIENTO Y REPARACIÓN DE INSTALACIONES
72 10 33 00 : SERVICIOS DE MANTENIMIENTO Y REPARACIÓN DE INFRAESTRUCTURA
74 10 00 : SERVICIOS DE CONSTRUCCIÓN DE AUTOPISTAS Y CARRETERAS
74 14 11 00 : SERVICIOS DE CONSTRUCCIÓN Y REVESTIMIENTO Y PAVIMENTACIÓN DE INFRAEST...
72 15 25 00 : SERVICIOS DE INSTALACIÓN DE PISOS
83 12 15 00 : ESTRUCTURAS
76 12 17 00 : TRATAMIENTO DE DESECHOS LÍQUIDOS
76 12 20 00 : SERVICIOS DE BASUREO
20 10 20 00 : SISTEMAS DE EXPLORACIÓN Y DESARROLLO
27 11 27 00 : HERRAMIENTAS MECÁNICAS
72 15 40 00 : SERVICIOS DE EDIFICIOS ESPECIALIZADOS Y COMERCIOS
40 17 49 00 : UNIONES PARA TUBOS
40 18 30 00 : TUBERÍAS DE CAUCHO Y PLÁSTICO
27 11 21 00 : HERRAMIENTAS DE SUJECCIÓN Y FIJACIÓN
30 18 18 00 : CABEZAS, CHORROS Y PARTES Y ACCESORIOS DE GRIFOS Y DUCHAS
30 18 15 00 : PORCELANA SANITARIA
30 18 17 00 : GRIFOS
30 19 15 00 : ESCALERAS Y ANDAMIOS
30 16 24 00 : MUROS DIVISORIOS
31 20 16 00 : OTROS ADHESIVOS Y SELLADORES
72 15 11 00 : SERVICIOS DE CONSTRUCCIÓN DE PLOMERÍA
72 15 20 00 : SERVICIOS DE PAÑETADO Y DRYWALL
72 15 22 00 : SERVICIOS DE BALDOSAS TERRAZO Y MÁRMOL Y MOSAICOS
73 18 11 00 : SERVICIOS DE REVESTIMIENTO
30 17 15 00 : PUERTAS
72 15 30 00 : SERVICIOS DE VIDRIOS Y VENTANERÍA
31 21 17 00 : ACABADOS EN GENERAL
77 10 18 00 : AUDITORÍA AMBIENTAL
72 14 15 00 : SERVICIOS DE PREPARACIÓN DE TIERRAS
72 14 16 00 : SERVICIOS DE CONSTRUCCIÓN DE SISTEMAS DE TRANSITO MASIVO
72 15 19 00 : SERVICIOS DE ALBAÑILERÍA Y MAMPOSTERÍA
72 15 27 00 : SERVICIOS DE INSTALACIÓN Y REPARACIÓN DE CONCRETO
72 15 29 00 : SERVICIOS DE MONTAJE DE ACERO ESTRUCTURAL
72 15 39 00 : SERVICIO DE PREPARACIÓN DE OBRAS DE CONSTRUCCIÓN
72 15 45 00 : SERVICIOS DE MANTENIMIENTO E INSTALACIÓN DE EQUIPO PESADO
77 10 15 00 : EVALUACIÓN DE IMPACTO AMBIENTAL
77 10 16 00 : PLANEACIÓN AMBIENTAL
77 10 17 00 : SERVICIOS DE ASESORÍA AMBIENTAL
78 10 18 00 : TRANSPORTE DE CARGA POR CARRETERA
80 10 16 00 : GERENCIA DE PROYECTOS



CERTIFICADO DE INSCRIPCIÓN Y CLASIFICACIÓN EN EL REGISTRO DE PROPONENTES

Fecha expedición: 11/10/2023 - 09:19:34
Recibo No. 5000822810, Valor 62000

CÓDIGO DE VERIFICACIÓN L0DPYQK9V

Verifique el contenido y confiabilidad de este certificado, ingresando a https://si.comfacameras.co/visa/plantilla/cv.php?empresa=38 y digite el respectivo código, para que visualice la imagen generada al momento de su expedición. La verificación se puede realizar de manera ilimitada, durante 60 días calendario contados a partir de la fecha de su expedición.

- 81 10 15 00 : INGENIERÍA CIVIL Y ARQUITECTURA
81 10 22 00 : INGENIERÍA DE TRANSPORTE
81 14 15 00 : CONTROL DE CALIDAD
81 14 18 00 : ADMINISTRACIÓN DE INSTALACIONES
81 15 17 00 : GEOLOGÍA
93 14 20 00 : DESARROLLO URBANO
95 11 15 00 : VÍAS DE TRÁFICO LIMITADO
95 11 16 00 : VÍAS DE TRÁFICO ABIERTO
27 11 16 00 : HERRAMIENTAS DE PERFILAR
27 11 17 00 : LLAVES INGLÉSAS Y GUÍAS
27 11 15 00 : HERRAMIENTAS DE CORTE Y ENGARZADO Y PUNZONES
27 11 22 00 : HERRAMIENTAS DE ALBAÑILERÍA Y CONCRETO
55 12 17 00 : SEÑALIZACIÓN
80 11 16 00 : SERVICIOS DE PERSONAL TEMPORAL
78 12 16 00 : SERVICIOS DE MANEJO DE MATERIALES
83 10 15 00 : SERVICIOS DE ACUEDUCTO Y ALCANTARILLADO
20 11 16 00 : MAQUINARIA DE PERFORACIÓN Y EXPLOTACIÓN
72 14 17 00 : SERVICIOS DE ALQUILER O ARRENDAMIENTO DE EQUIPO Y MAQUINARIA DE CONSTRU...
11 16 21 00 : TEJIDOS O TELAS ESPECIALES
30 26 47 00 : ALAMBRE DE ACERO INOXIDABLE
20 12 11 00 : EQUIPO PARA CEMENTAR
72 15 37 00 : SERVICIOS DE INSTALACIÓN, MANTENIMIENTO Y REPARACIÓN DE EQUIPOS Y CON...
70 17 17 00 : PRODUCTOS DE CRISTAL
39 13 17 00 : CONDUCTOS ELÉCTRICOS, ELECTRODUCTOS Y CABLES AEREOS
83 10 18 00 : SERVICIOS ELÉCTRICOS
30 13 17 00 : AZULEJOS Y BALDOSAS
70 11 15 00 : PLANTAS Y ARBOLES ORNAMENTALES
72 15 15 00 : SERVICIOS DE SISTEMAS ELÉCTRICOS
95 12 15 00 : EDIFICIOS Y ESTRUCTURAS COMERCIALES Y DE ENTRETENIMIENTO
95 12 17 00 : EDIFICIOS Y ESTRUCTURAS PÚBLICOS
30 10 29 00 : PILARES
12 16 49 00 : AGENTES DE IMPERMEABILIZACIÓN
20 10 16 00 : CRIBAS Y EQUIPOS DE ALIMENTACIÓN
30 14 17 00 : CAPAS DE SELLAMIENTO DE AISLAMIENTO

*** EXPERIENCIA No. 22 :
NÚMERO CONSECUTIVO DEL CONTRATO:022
CONTRATO CELEBRADO POR :2 - SOCIO / ASOCIADO
NOMBRE DEL CONTRATISTA :CONSORCIO VIAS BOYACA 2008 - ASDRUBAL GOMEZ ESPINDOLA
NOMBRE DEL CONTRATANTE :GOBERNACIÓN DE BOYACA
VALOR CONTRATADO EN SMMLV :9907,80
PORCENTAJE DE PARTICIPACIÓN EN EL VALOR EJECUTADO EN CASO DE CONSORCIOS Y UNIONES

**CERTIFICADO DE INSCRIPCIÓN Y CLASIFICACIÓN EN EL REGISTRO DE PROPONENTES**Fecha expedición: 11/10/2023 - 09:19:34
Recibo No. S000822810, Valor 62000

CÓDIGO DE VERIFICACIÓN LDPYQK9V

Verifique el contenido y confiabilidad de este certificado, ingresando a <https://si.comfacameras.co/consulta/planilla/cv.php?empresa=36> y digite el respectivo código, para que visualice la imagen generada al momento de su expedición. La verificación se puede realizar de manera ilimitada, durante 60 días calendario contados a partir de la fecha de su expedición.**TEMPORALES: 601**

SG FM CL PR - DESCRIPCIÓN

- 11 11 15 00 : BARRO Y TIERRA
- 11 11 16 00 : PIEDRA
- 11 11 17 00 : ARENA
- 11 17 15 00 : ACEROS BÁSICOS
- 11 17 17 00 : ACEROS RÁPIDOS
- 15 11 15 00 : COMBUSTIBLES GASEOSOS
- 15 12 18 00 : ANTICORROSIVOS
- 20 10 15 00 : EQUIPO DE CORTE
- 20 12 12 00 : EQUIPO DE FRACTURAR
- 20 12 13 00 : EQUIPO DE CONTROL DE ARENA
- 20 12 21 00 : EQUIPO DE PERFORACIÓN
- 20 14 29 00 : TANQUES Y RECIPIENTES ALMACENADORES
- 22 10 45 00 : MAQUINARIA PARA TRABAJO DE DESMONTE
- 22 10 16 00 : EQUIPO DE PAVIMENTACIÓN
- 22 10 17 00 : COMPONENTES DE EQUIPO PESADO
- 22 10 19 00 : MAQUINARIA Y ACCESORIOS DE CONSTRUCCIÓN DE EDIFICIOS
- 23 10 15 00 : MAQUINARIA PARA TRABAJAR MADERA, PIEDRA, CERÁMICA Y SIMILARES
- 23 15 16 00 : MAQUINARIA, EQUIPO Y SUMINISTROS PARA LA INDUSTRIA DEL CEMENTO, CERÁMI...
- 23 19 10 00 : MEZCLADORES FOR TANDAS
- 23 24 15 00 : MÁQUINAS CORTADORAS DE METALES
- 23 24 16 00 : HERRAMIENTAS CORTADORAS DE METALES
- 23 27 14 00 : MÁQUINAS SOLDADORAS
- 23 27 18 00 : SUMINISTROS PARA SOLDAR, SOLDADURA FUERTE Y SOLDADURA DÉBIL
- 23 28 19 00 : MAQUINARIA Y SUMINISTROS PARA LA LIMPIEZA DEL METAL
- 23 30 15 00 : MAQUINARIA, EQUIPOS Y ACCESORIOS PARA EL TRABAJO DE ALAMBRE
- 24 10 15 00 : CAMIONES INDUSTRIALES
- 24 10 16 00 : EQUIPO DE IZAJE Y ACCESORIOS
- 24 11 26 00 : CONTENEDORES PARA LÍQUIDOS
- 24 11 27 00 : ESTIBAS
- 25 10 16 00 : VEHICULOS DE TRANSPORTE DE PRODUCTOS Y MATERIALES
- 27 11 22 00 : JUEGOS DE HERRAMIENTAS
- 30 10 15 00 : ÁNGULOS
- 30 10 17 00 : VIGAS
- 30 10 23 00 : PERFILES
- 30 10 24 00 : VARILLAS
- 30 10 28 00 : PLOTAJE
- 30 10 36 00 : PRODUCTOS ESTRUCTURALES
- 30 11 15 00 : CONCRETO Y MORTEROS
- 30 11 16 00 : CEMENTO Y CAL

Página 133 de 284

**CERTIFICADO DE INSCRIPCIÓN Y CLASIFICACIÓN EN EL REGISTRO DE PROPONENTES**Fecha expedición: 11/10/2023 - 09:19:34
Recibo No. S000822810, Valor 62000

CÓDIGO DE VERIFICACIÓN LDPYQK9V

Verifique el contenido y confiabilidad de este certificado, ingresando a <https://si.comfacameras.co/consulta/planilla/cv.php?empresa=36> y digite el respectivo código, para que visualice la imagen generada al momento de su expedición. La verificación se puede realizar de manera ilimitada, durante 60 días calendario contados a partir de la fecha de su expedición.

- 30 11 18 00 : AGREGADOS
- 30 11 19 00 : ELEMENTOS PARA REFORZAR CONCRETO
- 30 12 15 00 : DERIVADOS BITUMINOSOS
- 30 12 16 00 : ASFALTOS
- 30 12 17 00 : MATERIALES DE CONSTRUCCIÓN DE CAMINOS Y CARRILERAS
- 30 12 18 00 : MATERIALES DE ARQUITECTURA PAISAJISTICA
- 30 12 19 00 : MATERIALES PARA ESTABILIZACIÓN Y REFUERZO DE SUELOS
- 30 13 15 00 : BLOQUES
- 30 13 16 00 : LAURILLOS
- 30 15 15 00 : MATERIAL PARA TEJADOS Y TECHOS
- 30 15 16 00 : ACCESORIOS PARA TEJADOS
- 30 15 17 00 : CANALONES DE TEJADO Y ACCESORIOS
- 30 15 18 00 : MATERIALES PARA REVESTIMIENTO DE PAREDES Y EXTERIOR
- 30 15 19 00 : MATERIALES Y PRODUCTOS PARA ACABADOS
- 30 15 20 00 : CERCADO
- 30 16 15 00 : MATERIALES PARA ACABADOS DE PAREDES
- 30 16 16 00 : MATERIALES PARA TECHOS
- 30 16 17 00 : SUELOS
- 30 19 18 00 : EQUIPOS Y MATERIALES PARA CONSTRUCCIONES TEMPORALES Y APOYO AL MANTENIM...
- 30 26 36 00 : BARRAS DE ACERO AL CARBÓN
- 30 26 38 00 : BARRAS DE ACERO DE HERRAMIENTA
- 30 26 39 00 : BARRAS DE ACERO ESPECIAL
- 30 26 40 00 : LÁMINAS DE ACERO AL CARBÓN
- 30 26 44 00 : LINGOTES, BANDAS, PALANQUILLAS Y ALAMBRES DE AL CARBÓN
- 30 26 53 00 : BARRAS DE HIERRO
- 31 16 15 00 : TORNILLOS
- 31 16 20 00 : CLAVOS
- 31 16 23 00 : FERRETERÍA DE MONTAJE
- 31 16 26 00 : GANCOS
- 31 16 28 00 : FERRETERÍA EN GENERAL
- 31 21 15 00 : PINTURAS Y TAPA POROS
- 31 31 17 00 : CONJUNTOS DE TUBERÍA PEGADA
- 39 11 17 00 : ALUMBRADO DE EMERGENCIA
- 39 11 19 00 : SEÑALIZACIÓN E ILUMINACIÓN DE EMPLAZAMIENTOS PELIGROSOS
- 39 11 20 00 : PROYECTORES MÓVILES
- 39 12 17 00 : FERRETERÍA ELÉCTRICA Y SUMINISTROS
- 40 14 17 00 : MATERIAL DE FERRETERÍA Y ACCESORIOS
- 40 14 20 00 : MANGUERAS
- 40 15 15 00 : BOMBAS
- 40 15 16 00 : COMPRESORES
- 40 16 15 00 : FILTROS
- 70 13 15 00 : PROTECCIÓN DEL TERRENO Y DEL SUELO

Página 134 de 284

**CERTIFICADO DE INSCRIPCIÓN Y CLASIFICACIÓN EN EL REGISTRO DE PROPONENTES**Fecha expedición: 11/10/2023 - 09:19:34
Recibo No. S000822810, Valor 62000

CÓDIGO DE VERIFICACIÓN LDPYQK9V

Verifique el contenido y confiabilidad de este certificado, ingresando a <https://si.comfacameras.co/consulta/planilla/cv.php?empresa=36> y digite el respectivo código, para que visualice la imagen generada al momento de su expedición. La verificación se puede realizar de manera ilimitada, durante 60 días calendario contados a partir de la fecha de su expedición.

- 70 13 16 00 : PREPARACIÓN DEL TERRENO Y DEL SUELO
- 70 13 17 00 : GESTIÓN DEL TERRENO Y DEL SUELO
- 70 17 18 00 : SERVICIOS DE DRENAJE
- 72 10 15 00 : SERVICIOS DE APOYO PARA LA CONSTRUCCIÓN
- 72 10 29 00 : SERVICIOS DE MANTENIMIENTO Y REPARACIÓN DE INSTALACIONES
- 72 10 33 00 : SERVICIOS DE MANTENIMIENTO Y REPARACIÓN DE INFRAESTRUCTURA
- 72 14 10 00 : SERVICIOS DE CONSTRUCCIÓN DE AUTOPISTAS Y CARRETERAS
- 72 14 11 00 : SERVICIOS DE CONSTRUCCIÓN Y REVESTIMIENTO Y PAVIMENTACIÓN DE INFRAEST...
- 72 15 25 00 : SERVICIOS DE INSTALACIÓN DE PISOS
- 83 12 15 00 : BIBLIOTECAS
- 76 12 17 00 : TRATAMIENTO DE DESECHOS LÍQUIDOS
- 76 12 20 00 : SERVICIOS DE BASURERO
- 20 10 20 00 : SISTEMAS DE EXPLORACIÓN Y DESARROLLO
- 27 11 27 00 : HERRAMIENTAS MECÁNICAS
- 72 15 40 00 : SERVICIOS DE EDIFICIOS ESPECIALIZADOS Y COMERCIOS
- 40 17 49 00 : UNIONES PARA TUBOS
- 40 18 30 00 : TUBERÍAS DE CAUCHO Y PLÁSTICO
- 27 11 21 00 : HERRAMIENTAS DE SUJECCIÓN Y FIJACIÓN
- 30 18 18 00 : CABEZAS, CHORROS Y PARTES Y ACCESORIOS DE GRIFOS Y DUCHAS
- 30 18 15 00 : PORCELANA SANITARIA
- 30 18 17 00 : GRIFOS
- 30 19 15 00 : ESCALERAS Y ANDAMIOS
- 30 16 24 00 : MUROS DIVISORIOS
- 31 20 16 00 : OTROS ADHESIVOS Y SELLADORES
- 72 15 11 00 : SERVICIOS DE CONSTRUCCIÓN DE PLUMERIA
- 72 15 20 00 : SERVICIOS DE PAÑETADO Y DRYWALL
- 72 15 22 00 : SERVICIOS DE BALDOSAS TERRAZO Y MÁRMOL Y MOSAICOS
- 73 18 11 00 : SERVICIOS DE REVESTIMIENTO
- 30 17 15 00 : PUERTAS
- 72 15 30 00 : SERVICIOS DE VIDRIOS Y VENTANERIA
- 31 21 17 00 : ACABADOS EN GENERAL
- 77 10 18 00 : AUDITORIA AMBIENTAL
- 72 14 15 00 : SERVICIOS DE PREPARACIÓN DE TIERRAS
- 72 14 16 00 : SERVICIOS DE CONSTRUCCIÓN DE SISTEMAS DE TRÁNSITO MASIVO
- 72 15 19 00 : SERVICIOS DE ALBAÑILERÍA Y MAESTRERÍA
- 72 15 27 00 : SERVICIOS DE INSTALACIÓN Y REPARACIÓN DE CONCRETO
- 72 15 29 00 : SERVICIOS DE MONTAJE DE ACERO ESTRUCTURAL
- 72 15 39 00 : SERVICIO DE PREPARACIÓN DE OBRAS DE CONSTRUCCIÓN
- 72 15 45 00 : SERVICIOS DE MANTENIMIENTO E INSTALACIÓN DE EQUIPO PESADO
- 77 10 15 00 : EVALUACIÓN DE IMPACTO AMBIENTAL
- 77 10 16 00 : PLANEACIÓN AMBIENTAL
- 77 10 17 00 : SERVICIOS DE ASESORÍA AMBIENTAL

Página 135 de 284

**CERTIFICADO DE INSCRIPCIÓN Y CLASIFICACIÓN EN EL REGISTRO DE PROPONENTES**Fecha expedición: 11/10/2023 - 09:19:34
Recibo No. S000822810, Valor 62000

CÓDIGO DE VERIFICACIÓN LDPYQK9V

Verifique el contenido y confiabilidad de este certificado, ingresando a <https://si.comfacameras.co/consulta/planilla/cv.php?empresa=36> y digite el respectivo código, para que visualice la imagen generada al momento de su expedición. La verificación se puede realizar de manera ilimitada, durante 60 días calendario contados a partir de la fecha de su expedición.

- 78 10 18 00 : TRANSPORTE DE CARGA POR CARRETERA
- 80 10 16 00 : GERENCIA DE PROYECTOS
- 81 10 15 00 : INGENIERÍA CIVIL Y ARQUITECTURA
- 81 10 22 00 : INGENIERÍA DE TRANSPORTE
- 81 14 15 00 : CONTROL DE CALIDAD
- 81 14 18 00 : ADMINISTRACIÓN DE INSTALACIONES
- 81 15 17 00 : GEOLOGIA
- 93 14 20 00 : DESARROLLO URBANO
- 95 11 15 00 : VÍAS DE TRÁFICO LIMITADO
- 95 11 16 00 : VÍAS DE TRÁFICO ABIERTO
- 27 11 16 00 : HERRAMIENTAS DE PERFILAR
- 27 11 17 00 : LLAVES INGLÉSAS Y GUILAS
- 27 11 15 00 : HERRAMIENTAS DE CORTE Y ENGARGAZO Y PUNZONES
- 27 11 22 00 : HERRAMIENTAS DE ALBAÑILERÍA Y CONCRETO
- 55 12 17 00 : SERIALIZACIÓN
- 80 11 16 00 : SERVICIOS DE PERSONAL TEMPORAL
- 78 12 16 00 : SERVICIOS DE MANEJO DE MATERIALES
- 83 10 15 00 : SERVICIOS DE ACUEDUCTO Y ALCANTARILLADO
- 20 11 16 00 : MAQUINARIA DE PERFORACIÓN Y EXPLOTACIÓN
- 72 14 17 00 : SERVICIOS DE ALQUILER O ARRENDAMIENTO DE EQUIPO Y MAQUINARIA DE CONSTRU...
- 11 16 21 00 : TEJIDOS O TELAS ESPECIALES
- 30 26 47 00 : ALAMBRE DE ACERO INOXIDABLE
- 20 12 11 00 : EQUIPO PARA CEMENTAR
- 72 15 37 00 : SERVICIOS DE INSTALACIÓN, MANTENIMIENTO Y REPARACIÓN DE EQUIPOS Y CON...
- 30 17 17 00 : PRODUCTOS DE CRISTAL
- 39 13 17 00 : CONDUCTOS ELÉCTRICOS, ELECTRODUCTOS Y CABLES AÉREOS
- 83 10 18 00 : SERVICIOS ELÉCTRICOS
- 30 13 17 00 : AZULEJOS Y BALDOSAS
- 76 11 15 00 : PLANTAS Y ÁRBOLES ORNAMENTALES
- 72 15 15 00 : SERVICIOS DE SISTEMAS ELÉCTRICOS
- 95 12 15 00 : EDIFICIOS Y ESTRUCTURAS COMERCIALES Y DE ENTRETENIMIENTO
- 95 12 17 00 : EDIFICIOS Y ESTRUCTURAS PÚBLICOS
- 30 10 29 00 : PILARES
- 12 16 49 00 : AGENTES DE IMPERMEABILIZACIÓN
- 20 10 16 00 : CRIBAS Y EQUIPOS DE ALIMENTACIÓN
- 30 14 17 00 : CAPAS DE SELLAMIENTO DE AISLAMIENTO

*** EXPERIENCIA No. 23 :
 NÚMERO CONSECUTIVO DEL CONTRATO: 023
 CONTRATO CELEBRADO POR : 2 - SOCIO / ASOCIADO
 NOMBRE DEL CONTRATISTA : ADRUBAL GÓMEZ ESPÍNDOLA
 NOMBRE DEL CONTRATANTE : INVIAS

Página 136 de 284



CERTIFICADO DE INSCRIPCIÓN Y CLASIFICACIÓN EN EL REGISTRO DE PROPONENTES

Fecha expedición: 11/10/2023 - 09:19:34
Recibo No. 5000822810, Valor 62000

CÓDIGO DE VERIFICACIÓN LIDPYQK9V

Verifique el contenido y confiabilidad de este certificado, ingresando a https://si.comercamex.com/verifica/plan/cv.php?empresa=38 y digite el respectivo código, para que visualice la imagen generada al momento de su expedición. La verificación se puede realizar de manera ilimitada, durante 60 días calendario contados a partir de la fecha de su expedición.

VALOR CONTRATADO EN SIMILV :5575.02
PORCENTAJE DE PARTICIPACIÓN EN EL VALOR EJECUTADO EN CASO DE CONSORCIOS Y UNIONES TEMPORALES: 100%

- SG FM CL PR - DESCRIPCIÓN
11 11 15 00 : BARRO Y TIERRA
11 11 16 00 : PIEDRA
11 11 17 00 : YESO
11 17 15 00 : ACEROS BÁSICOS
11 17 17 00 : ACEROS RÁPIDOS
15 11 15 00 : COMBUSTIBLES GASEOSOS
15 12 18 00 : ANTICORROSIVOS
20 10 15 00 : EQUIPO DE CORTE
20 12 12 00 : EQUIPO DE FRACTURAR
20 12 13 00 : EQUIPO DE CONTROL DE ARENA
20 12 21 00 : EQUIPO DE PERFORACIÓN
20 14 29 00 : TANQUES Y RECIPIENTES ALMACENADORES
22 10 15 00 : MAQUINARIA PARA TRABAJO DE DESMONTE
22 10 16 00 : EQUIPO DE PAVIMENTACIÓN
22 10 17 00 : COMPONENTES DE EQUIPO PESADO
22 10 19 00 : MAQUINARIA Y ACCESORIOS DE CONSTRUCCIÓN DE EDIFICIOS
23 10 15 00 : MAQUINARIA PARA TRABAJAR MADERA, PIEDRA, CERÁMICA Y SIMILARES
23 15 16 00 : MAQUINARIA, EQUIPO Y SUMINISTROS PARA LA INDUSTRIA DEL CEMENTO, CERÁMI...
23 19 10 00 : MEZCLADORES POR TANDAS
23 24 15 00 : MÁQUINAS CORTADORAS DE METALES
23 24 16 00 : HERRAMIENTAS CORTADORAS DE METALES
23 27 14 00 : MÁQUINAS SOLDADORAS
23 27 19 00 : SUMINISTROS PARA SOLDAR, SOLDADURA FUERTE Y SOLDADURA DÉBIL
23 28 19 00 : MAQUINARIA Y SUMINISTROS PARA LA LIMPIEZA DEL METAL
23 30 15 00 : MAQUINARIA, EQUIPOS Y ACCESORIOS PARA EL TRABAJO DE ALAMBRE
10 15 00 : CAMIONES INDUSTRIALES
10 16 00 : EQUIPO DE IZAJE Y ACCESORIOS
11 26 00 : CONTENEDORES PARA LÍQUIDOS
24 11 27 00 : ESTIBAS
25 10 16 00 : VEHICULOS DE TRANSPORTE DE PRODUCTOS Y MATERIALES
27 11 32 00 : JUEGOS DE HERRAMIENTAS
30 10 15 00 : ANGULOS
30 10 17 00 : VIGAS
30 10 23 00 : PERFILES
30 10 24 00 : VARILLAS
30 10 28 00 : PILOTAJE
30 10 36 00 : PRODUCTOS ESTRUCTURALES



CERTIFICADO DE INSCRIPCIÓN Y CLASIFICACIÓN EN EL REGISTRO DE PROPONENTES

Fecha expedición: 11/10/2023 - 09:19:34
Recibo No. 5000822810, Valor 62000

CÓDIGO DE VERIFICACIÓN LIDPYQK9V

Verifique el contenido y confiabilidad de este certificado, ingresando a https://si.comercamex.com/verifica/plan/cv.php?empresa=38 y digite el respectivo código, para que visualice la imagen generada al momento de su expedición. La verificación se puede realizar de manera ilimitada, durante 60 días calendario contados a partir de la fecha de su expedición.

- 30 11 15 00 : CONCRETO Y MORTEROS
30 11 16 00 : CEMENTO Y CAL
30 11 18 00 : AGREGADOS
30 11 19 00 : ELEMENTOS PARA REFORZAR CONCRETO
30 12 15 00 : DERIVADOS BITUMINOSOS
30 12 16 00 : ASFALTOS
30 12 17 00 : MATERIALES DE CONSTRUCCIÓN DE CAMINOS Y CARRILERAS
30 12 18 00 : MATERIALES DE ARQUITECTURA DISJUNTIVA
30 12 19 00 : MATERIALES PARA ESTABILIZACIÓN Y REFUERZO DE SUELOS
30 13 15 00 : BLOQUES
30 13 16 00 : LADRILLOS
30 15 15 00 : MATERIAL PARA TEJADOS Y TECHOS
30 15 16 00 : ACCESORIOS PARA TEJADOS
30 15 17 00 : CARPONES DE TEJADO Y ACCESORIOS
30 15 18 00 : MATERIALES PARA REVESTIMIENTO DE PAREDES Y EXTERIOR
30 15 19 00 : MATERIALES Y PRODUCTOS PARA ACABADOS
30 15 20 00 : CERCADO
30 16 15 00 : MATERIALES PARA ACABADOS DE PAREDES
30 16 16 00 : MATERIALES PARA TECHOS
30 16 17 00 : SUELOS
30 19 18 00 : EQUIPOS Y MATERIALES PARA CONSTRUCCIONES TEMPORALES Y APOYO AL MANTENIM...
30 26 36 00 : BARRAS DE ACERO AL CARBÓN
30 26 38 00 : BARRAS DE ACERO DE HERRAMIENTA
30 26 39 00 : BARRAS DE ACERO ESPECIAL
30 26 40 00 : LÁMINAS DE ACERO AL CARBÓN
30 26 44 00 : LINGOTES, BANDAS, PALANQUILLAS Y ALAMBRES DE AL CARBÓN
30 26 53 00 : BARRAS DE ALENDO
31 16 15 00 : TORNILLOS
31 16 20 00 : CLAVOS
31 16 23 00 : FERRETERÍA DE MONTAJE
31 16 26 00 : GANCHOS
31 16 28 00 : FERRETERÍA EN GENERAL
31 21 15 00 : PINTURAS Y TAPA POROS
31 31 17 00 : CONJUNTOS DE TUBERÍA PEGADA
39 11 17 00 : ALUMBRADO DE EMERGENCIA
39 11 19 00 : SERIALIZACIÓN E ILUMINACIÓN DE ENPLAZAMIENTOS PELIGROSOS
39 11 20 00 : PROYECTORES MÓVILES
39 12 17 00 : FERRETERÍA ELÉCTRICA Y SUMINISTROS
40 14 17 00 : MATERIAL DE FERRETERÍA Y ACCESORIOS
40 14 20 00 : MANGUERAS
40 15 15 00 : BOMBAS
40 15 16 00 : COMPRESORES



CERTIFICADO DE INSCRIPCIÓN Y CLASIFICACIÓN EN EL REGISTRO DE PROPONENTES

Fecha expedición: 11/10/2023 - 09:19:34
Recibo No. 5000822810, Valor 62000

CÓDIGO DE VERIFICACIÓN LIDPYQK9V

Verifique el contenido y confiabilidad de este certificado, ingresando a https://si.comercamex.com/verifica/plan/cv.php?empresa=38 y digite el respectivo código, para que visualice la imagen generada al momento de su expedición. La verificación se puede realizar de manera ilimitada, durante 60 días calendario contados a partir de la fecha de su expedición.

- 40 16 15 00 : FILTROS
70 13 15 00 : PROTECCIÓN DEL TERRENO Y DEL SUELO
70 13 16 00 : PREPARACIÓN DEL TERRENO Y DEL SUELO
13 17 00 : GESTIÓN DEL TERRENO Y DEL SUELO
17 18 00 : SERVICIOS DE DRENAJE
10 15 00 : SERVICIOS DE APOYO PARA LA CONSTRUCCIÓN
72 10 29 00 : SERVICIOS DE MANTENIMIENTO Y REPARACIÓN DE INSTALACIONES
72 10 33 00 : SERVICIOS DE MANTENIMIENTO Y REPARACIÓN DE INFRAESTRUCTURA
72 14 10 00 : SERVICIOS DE CONSTRUCCIÓN DE AUTOPISTAS Y CARRETERAS
72 14 11 00 : SERVICIOS DE CONSTRUCCIÓN Y REVESTIMIENTO Y PAVIMENTACIÓN DE INFRAEST...
72 15 25 00 : SERVICIOS DE INSTALACIÓN DE PISOS
83 12 15 00 : BIBLIOTECAS
76 12 17 00 : TRATAMIENTO DE DESECHOS LÍQUIDOS
76 12 20 00 : SERVICIOS DE BASURERO
20 10 20 00 : SISTEMAS DE EXPLORACIÓN Y DESARROLLO
27 11 27 00 : HERRAMIENTAS MECÁNICAS
72 15 40 00 : SERVICIOS DE EDIFICIOS ESPECIALIZADOS Y COMERCIOS
40 17 49 00 : UNIONES PARA TUBOS
40 18 30 00 : TUBERIAS DE CAUCHO Y PLÁSTICO
27 11 21 00 : HERRAMIENTAS DE SUJECIÓN Y FIJACIÓN
30 18 18 00 : CABEZAS, CHORROS Y PARTES Y ACCESORIOS DE GRIFOS Y DUCHAS
30 18 15 00 : PORCELANA SANITARIA
30 18 17 00 : GRIFOS
30 19 15 00 : ESCALERAS Y ANDAMIOS
30 16 24 00 : MUROS DIVISORIOS
31 20 16 00 : OTROS ADHESIVOS Y SELLADORES
72 15 11 00 : SERVICIOS DE CONSTRUCCIÓN DE PLOMERÍA
72 15 20 00 : SERVICIOS DE PASEADO Y DRUWALL
72 15 22 00 : SERVICIOS DE BALDOSAS FERRAZO Y MÁRMOL Y MOSAICOS
73 18 11 00 : SERVICIOS DE REVESTIMIENTO
30 17 15 00 : PUERTAS
72 15 30 00 : SERVICIOS DE VIDRIOS Y VENTANERÍA
31 21 17 00 : ACABADOS EN GENERAL
77 10 16 00 : AUDITORIA AMBIENTAL
72 14 15 00 : SERVICIOS DE PREPARACIÓN DE TIERRAS
72 14 16 00 : SERVICIOS DE CONSTRUCCIÓN DE SISTEMAS DE TRÁNSITO MASIVO
72 15 19 00 : SERVICIOS DE ALBAÑILERÍA Y MAPOSTERÍA
72 15 27 00 : SERVICIOS DE INSTALACIÓN Y REPARACIÓN DE CONCRETO
72 15 29 00 : SERVICIOS DE MONTAJE DE ACERO ESTRUCTURAL
72 15 39 00 : SERVICIO DE PREPARACIÓN DE OBRAS DE CONSTRUCCIÓN
72 15 45 00 : SERVICIOS DE MANTENIMIENTO E INSTALACIÓN DE EQUIPO PESADO
77 10 15 00 : EVALUACIÓN DE IMPACTO AMBIENTAL



CERTIFICADO DE INSCRIPCIÓN Y CLASIFICACIÓN EN EL REGISTRO DE PROPONENTES

Fecha expedición: 11/10/2023 - 09:19:34
Recibo No. 5000822810, Valor 62000

CÓDIGO DE VERIFICACIÓN LIDPYQK9V

Verifique el contenido y confiabilidad de este certificado, ingresando a https://si.comercamex.com/verifica/plan/cv.php?empresa=38 y digite el respectivo código, para que visualice la imagen generada al momento de su expedición. La verificación se puede realizar de manera ilimitada, durante 60 días calendario contados a partir de la fecha de su expedición.

- 77 10 16 00 : PLANEACIÓN AMBIENTAL
77 10 17 00 : SERVICIOS DE ASESORIA AMBIENTAL
78 10 18 00 : TRANSPORTE DE CARGA POR CARRETERA
80 10 16 00 : GERENCIA DE PROYECTOS
81 10 15 00 : INGENIERÍA CIVIL Y ARQUITECTURA
81 10 22 00 : INGENIERÍA DE TRANSPORTE
81 14 15 00 : CONTROL DE CALIDAD
81 14 16 00 : ADMINISTRACIÓN DE INSTALACIONES
81 15 17 00 : GEOLOGÍA
93 14 20 00 : DESARROLLO URBANO
95 11 15 00 : VÍAS DE TRÁFICO LIMITADO
95 11 16 00 : VÍAS DE TRÁFICO ABIERTO
27 11 16 00 : HERRAMIENTAS DE PERFILAR
27 11 17 00 : LLAVES INGLESAS Y GUÍAS
27 11 15 00 : HERRAMIENTAS DE CORTE Y ENGARGALO Y FUNZONES
27 11 22 00 : HERRAMIENTAS DE ALBAÑILERÍA Y CONCRETO
55 12 17 00 : SERIALIZACIÓN
60 11 16 00 : SERVICIOS DE PERSONAL TEMPORAL
78 12 16 00 : SERVICIOS DE MANEJO DE MATERIALES
83 10 15 00 : SERVICIOS DE ACUEDUCTO Y ALCANTARILLADO
20 11 16 00 : MAQUINARIA DE PERFORACIÓN Y EXPLORACIÓN
72 14 17 00 : SERVICIOS DE ALQUILER O ARRENDAMIENTO DE EQUIPO Y MAQUINARIA DE CONSTRU...
11 16 21 00 : TEJIDOS O TELAS ESPECIALES
30 26 47 00 : ALAMBRE DE ACERO INOXIDABLE
20 12 11 00 : EQUIPO PARA CEMENTAR
72 15 37 00 : SERVICIOS DE INSTALACIÓN, MANTENIMIENTO Y REPARACIÓN DE EQUIPOS Y CON...
30 17 17 00 : PRODUCTOS DE CRISTAL
39 13 17 00 : CONDUCTOS ELÉCTRICOS, ELECTRODUCTOS Y CABLES AÉREOS
83 10 18 00 : SERVICIOS ELÉCTRICOS
30 13 17 00 : AZULEJOS Y BALDOSAS
70 11 15 00 : PLANTAS Y ARBOLES ORNAMENTALES
72 15 15 00 : SERVICIOS DE SISTEMAS ELÉCTRICOS
95 12 15 00 : EDIFICIOS Y ESTRUCTURAS COMERCIALES Y DE ENTRETENIMIENTO
95 12 17 00 : EDIFICIOS Y ESTRUCTURAS PÚBLICOS
30 10 29 00 : PILARES
12 16 49 00 : AGENTES DE IMPERMEABILIZACIÓN
20 10 16 00 : CRIBAS Y EQUIPOS DE ALIMENTACIÓN
30 14 17 00 : CAPAS DE SELLAMIENTO DE AISLAMIENTO

*** EXPERIENCIA No. 24 :
NÚMERO CONSECUTIVO DEL CONTRATO:024
CONTRATO CELEBRADO POR : 2 - SOCIO / ASOCIADO



CERTIFICADO DE INSCRIPCIÓN Y CLASIFICACIÓN EN EL REGISTRO DE PROPONENTES

Fecha expedición: 11/10/2023 - 09:19:34
Recibo No. 5000622810, Valor 62000

CÓDIGO DE VERIFICACIÓN: AJPYQK9V

Verifique el contenido y confiabilidad de este certificado, ingresando a https://si.confacameras.co/vista/planilla/cv.php?empresa=36 y digite el respectivo código, para que visualice la imagen generada al momento de su expedición. La verificación se puede realizar de manera limitada, durante 60 días calendario contados a partir de la fecha de su expedición.

NOMBRE DEL CONTRATISTA: ASDRUBAL GOMEZ ESPINDOLA
NOMBRE DEL CONTRATANTE: INVIAS
VALOR CONTRATADO EN SMMLV: 13707,29
PORCENTAJE DE PARTICIPACIÓN EN EL VALOR EJECUTADO EN CASO DE CONSORCIOS Y UNIONES TEMPORALES: 100%

- SG IM CL PR - DESCRIPCIÓN
11 11 15 00 : BARRO Y TIERRA
11 11 16 00 : PIEDRA
11 11 17 00 : ARENA
11 17 15 00 : ACEROS BÁSICOS
11 17 17 00 : ACEROS RÁPIDOS
15 11 15 00 : COMBUSTIBLES GASEOSOS
15 12 18 00 : ANTICORROSIVOS
20 10 15 00 : EQUIPO DE CORTE
20 12 12 00 : EQUIPO DE FRACTURAR
20 12 13 00 : EQUIPO DE CONTROL DE ARENA
20 12 21 00 : EQUIPO DE PERFORACIÓN
20 14 29 00 : TANQUES Y RECIPIENTES ALMACENADORES
22 10 15 00 : MAQUINARIA PARA TRABAJO DE DESMANTE
22 10 16 00 : EQUIPO DE PAVIMENTACIÓN
22 10 17 00 : COMPONENTES DE EQUIPO PESADO
22 10 19 00 : MAQUINARIA Y ACCESORIOS DE CONSTRUCCIÓN DE EDIFICIOS
23 10 15 00 : MAQUINARIA PARA TRABAJAR MADERA, PIEDRA, CERÁMICA Y SIMILARES
23 15 16 00 : MAQUINARIA, EQUIPO Y SUMINISTROS PARA LA INDUSTRIA DEL CEMENTO, CERAMI...
23 19 10 00 : MEZCLADORES POR TANGAS
23 24 15 00 : MÁQUINAS CORTADORAS DE METALES
23 24 16 00 : HERRAMIENTAS CORTADORAS DE METALES
23 27 14 00 : MÁQUINAS SOLDADORAS
23 27 18 00 : SUMINISTROS PARA SOLDAR, SOLDADURA FUERTE Y SOLDADURA DÉBIL
23 28 19 00 : MAQUINARIA Y SUMINISTROS PARA LA LIMPIEZA DEL METAL
23 30 15 00 : MAQUINARIA, EQUIPOS Y ACCESORIOS PARA EL TRABAJO DE ALAMBRE
24 10 15 00 : CAMIONES INDUSTRIALES
24 10 16 00 : EQUIPO DE LAJE Y ACCESORIOS
24 11 26 00 : CONTENEDORES PARA LÍQUIDOS
24 11 27 00 : ESTIBAS
25 10 16 00 : VEHÍCULOS DE TRANSPORTE DE PRODUCTOS Y MATERIALES
27 11 32 00 : JUEGOS DE HERRAMIENTAS
30 10 15 00 : ÁNGULOS
30 10 17 00 : VIGAS
30 10 23 00 : PERFILES
30 10 24 00 : VARILLAS



CERTIFICADO DE INSCRIPCIÓN Y CLASIFICACIÓN EN EL REGISTRO DE PROPONENTES

Fecha expedición: 11/10/2023 - 09:19:34
Recibo No. 5000622810, Valor 62000

CÓDIGO DE VERIFICACIÓN: AJPYQK9V

Verifique el contenido y confiabilidad de este certificado, ingresando a https://si.confacameras.co/vista/planilla/cv.php?empresa=36 y digite el respectivo código, para que visualice la imagen generada al momento de su expedición. La verificación se puede realizar de manera limitada, durante 60 días calendario contados a partir de la fecha de su expedición.

- 30 10 28 00 : PILOTAJE
30 10 36 00 : PRODUCTOS ESTRUCTURALES
30 11 15 00 : CONCRETO Y MORTEROS
30 11 16 00 : CEMENTO Y CAL
30 11 18 00 : ACREGADOS
30 11 19 00 : ELEMENTOS PARA REFORZAR CONCRETO
30 12 15 00 : DERIVADOS BITUMINOSOS
30 12 16 00 : ASPALTOS
30 12 17 00 : MATERIALES DE CONSTRUCCIÓN DE CAMINOS Y CARRILERAS
30 12 18 00 : MATERIALES DE ARQUITECTURA PAISAJÍSTICA
30 12 19 00 : MATERIALES PARA ESTABILIZACIÓN Y REFUERZO DE SUELOS
30 13 15 00 : BLOQUES
30 13 16 00 : LADRILLOS
30 15 15 00 : MATERIAL PARA TEJADOS Y TECHOS
30 15 16 00 : ACCESORIOS PARA TEJADOS
30 15 17 00 : CANALONES DE TEJADO Y ACCESORIOS
30 15 18 00 : MATERIALES PARA REVESTIMIENTO DE PAREDES Y EXTERIOR
30 15 19 00 : MATERIALES Y PRODUCTOS PARA ACABADOS
30 15 20 00 : CERCADO
30 16 15 00 : MATERIALES PARA ACABADOS DE PAREDES
30 16 16 00 : MATERIALES PARA TECHOS
30 16 17 00 : SUELOS
30 19 18 00 : EQUIPOS Y MATERIALES PARA CONSTRUCCIONES TEMPORALES Y APOYO AL MANTENIM...
30 26 36 00 : BARRAS DE ACERO AL CARBÓN
30 26 38 00 : BARRAS DE ACERO DE HERRAMIENTA
30 26 39 00 : BARRAS DE ACERO ESPECIAL
30 26 40 00 : LAMINAS DE ACERO AL CARBÓN
30 26 44 00 : LINGOTES, BANDAS, PALANQUILLAS Y ALAMBRES DE AL CARBÓN
30 26 53 00 : BARRAS DE HIERRO
31 16 15 00 : TORNILLOS
31 16 20 00 : CLAVOS
31 16 23 00 : FERRETERÍA DE MONTAJE
31 16 26 00 : GANCHOS
31 16 28 00 : FERRETERÍA EN GENERAL
31 21 15 00 : PINTURAS Y TAPA POROS
31 31 17 00 : CONJUNTOS DE TUBERÍA PEGADA
39 11 17 00 : ALUMBRADO DE EMERGENCIA
39 11 19 00 : SEÑALIZACIÓN E ILUMINACIÓN DE EMPLAZAMIENTOS PELIGROSOS
39 11 20 00 : PROYECTORES MÓVILES
39 12 17 00 : FERRETERÍA ELÉCTRICA Y SUMINISTROS
40 14 17 00 : MATERIAL DE FERRETERÍA Y ACCESORIOS
40 14 20 00 : MANGUERAS



CERTIFICADO DE INSCRIPCIÓN Y CLASIFICACIÓN EN EL REGISTRO DE PROPONENTES

Fecha expedición: 11/10/2023 - 09:18:34
Recibo No. 5000622810, Valor 62000

CÓDIGO DE VERIFICACIÓN: AJPYQK9V

Verifique el contenido y confiabilidad de este certificado, ingresando a https://si.confacameras.co/vista/planilla/cv.php?empresa=36 y digite el respectivo código, para que visualice la imagen generada al momento de su expedición. La verificación se puede realizar de manera limitada, durante 60 días calendario contados a partir de la fecha de su expedición.

- 40 15 15 00 : BOMBAS
40 15 16 00 : COMPRESORES
40 16 15 00 : FILTROS
70 13 15 00 : PROTECCIÓN DEL TERRENO Y DEL SUELO
70 13 16 00 : PREPARACIÓN DEL TERRENO Y DEL SUELO
70 13 17 00 : GESTIÓN DEL TERRENO Y DEL SUELO
70 17 18 00 : SERVICIOS DE DRENAJE
72 16 15 00 : SERVICIOS DE APOYO PARA LA CONSTRUCCIÓN
72 10 29 00 : SERVICIOS DE MANTENIMIENTO Y REPARACIÓN DE INSTALACIONES
72 10 33 00 : SERVICIOS DE MANTENIMIENTO Y REPARACIÓN DE INFRAESTRUCTURA
72 14 10 00 : SERVICIOS DE CONSTRUCCIÓN DE AUTOPISTAS Y CARRETERAS
72 14 11 00 : SERVICIOS DE CONSTRUCCIÓN Y REVESTIMIENTO Y PAVIMENTACIÓN DE INFRAEST...
72 15 25 00 : SERVICIOS DE INSTALACIÓN DE PISOS
83 12 15 00 : BIBLIOTECAS
76 12 17 00 : TRATAMIENTO DE RESIDUOS LÍQUIDOS
76 12 20 00 : SERVICIOS DE BASURERO
20 10 20 00 : SISTEMAS DE EXPLORACIÓN Y DESARROLLO
27 11 27 00 : HERRAMIENTAS MECÁNICAS
72 15 40 00 : SERVICIOS DE EDIFICIOS ESPECIALIZADOS Y COMERCIOS
40 17 49 00 : UNIONES PARA TUBOS
40 18 30 00 : TUBERÍAS DE CAUCHO Y ELÁSTICO
27 11 21 00 : HERRAMIENTAS DE SUJECIÓN Y FIJACIÓN
30 18 18 00 : CABEZAS, CHORROS Y PARTES Y ACCESORIOS DE GRIFOS Y DUCHAS
30 18 15 00 : PORCELANA SANITARIA
30 18 17 00 : GRIFOS
30 19 15 00 : ESCALERAS Y ANUARIOS
30 16 24 00 : MUROS DIVISORIOS
31 20 16 00 : OTROS ADHESIVOS Y SELLADORES
72 15 11 00 : SERVICIOS DE CONSTRUCCIÓN DE PLUMERÍA
72 15 20 00 : SERVICIOS DE PANEADO Y DRYWALL
72 15 22 00 : SERVICIOS DE BALDOSAS TERRAZO Y MÁRMOL Y MOSAICOS
73 18 11 00 : SERVICIOS DE REVESTIMIENTO
30 17 15 00 : PUERTAS
72 15 30 00 : SERVICIOS DE VIDRIOS Y VENTANERÍA
31 21 17 00 : ACABADOS EN GENERAL
77 10 18 00 : AUDITORIA AMBIENTAL
72 14 15 00 : SERVICIOS DE PREPARACIÓN DE TIERRAS
72 14 16 00 : SERVICIOS DE CONSTRUCCIÓN DE SISTEMAS DE TRÁNSITO MASIVO
72 15 19 00 : SERVICIOS DE ALBAÑILERÍA Y MAMPONERÍA
72 15 27 00 : SERVICIOS DE INSTALACIÓN Y REPARACIÓN DE CONCRETO
72 15 29 00 : SERVICIOS DE MONTAJE DE ACERO ESTRUCTURAL
72 15 39 00 : SERVICIO DE PREPARACIÓN DE OBRAS DE CONSTRUCCIÓN



CERTIFICADO DE INSCRIPCIÓN Y CLASIFICACIÓN EN EL REGISTRO DE PROPONENTES

Fecha expedición: 11/10/2023 - 09:18:34
Recibo No. 5000622810, Valor 62000

CÓDIGO DE VERIFICACIÓN: AJPYQK9V

Verifique el contenido y confiabilidad de este certificado, ingresando a https://si.confacameras.co/vista/planilla/cv.php?empresa=36 y digite el respectivo código, para que visualice la imagen generada al momento de su expedición. La verificación se puede realizar de manera limitada, durante 60 días calendario contados a partir de la fecha de su expedición.

- 72 15 45 00 : SERVICIOS DE MANTENIMIENTO E INSTALACION DE EQUIPO PESADO
77 10 15 00 : EVALUACIÓN DE IMPACTO AMBIENTAL
77 10 16 00 : PLANEACIÓN AMBIENTAL
77 10 17 00 : SERVICIOS DE ASESORIA AMBIENTAL
78 10 18 00 : TRANSPORTE DE CARGA POR CARRETERA
80 10 16 00 : GERENCIA DE PROYECTOS
81 10 15 00 : INGENIERÍA CIVIL Y ARQUITECTURA
81 10 22 00 : INGENIERÍA DE TRANSPORTE
81 14 15 00 : CONTROL DE CALIDAD
81 14 18 00 : ADMINISTRACIÓN DE INSTALACIONES
81 15 17 00 : GEOLOGÍA
93 14 20 00 : DESARROLLO URBANO
95 11 15 00 : VÍAS DE TRÁFICO LIMITADO
95 11 16 00 : VÍAS DE TRÁFICO ABIERTO
27 11 16 00 : HERRAMIENTAS DE PERFILAR
27 11 17 00 : LLAVES INGLESES Y GUIAS
27 11 15 00 : HERRAMIENTAS DE CORTE Y ENGARZADO Y PUNZONES
27 11 22 00 : HERRAMIENTAS DE ALBAÑILERÍA Y CONCRETO
55 12 17 00 : SEÑALIZACIÓN
80 11 16 00 : SERVICIOS DE PERSONAL TEMPORAL
78 12 16 00 : SERVICIOS DE MANEJO DE MATERIALES
83 10 15 00 : SERVICIOS DE ACUEDUCTO Y ALCANTARILLADO
20 11 16 00 : MAQUINARIA DE REPERACIÓN Y EXPLOTACIÓN
72 14 17 00 : SERVICIOS DE ALQUILER O ARRENDAMIENTO DE EQUIPO Y MAQUINARIA DE CONSTRU...
11 16 21 00 : TEJIDOS O TELAS ESPECIALES
30 26 47 00 : ALAMBRE DE ACERO INOXIDABLE
20 12 11 00 : EQUIPO PARA CEMENTAR
72 15 37 00 : SERVICIOS DE INSTALACIÓN, MANTENIMIENTO Y REPARACIÓN DE EQUIPOS Y CON...
30 17 17 00 : PRODUCTOS DE CRISTAL
39 13 17 00 : CONDUCTOS ELÉCTRICOS, ELECTRODUCTOS Y CABLES AÉREOS
83 10 18 00 : SERVICIOS ELÉCTRICOS
30 13 17 00 : AZULEJOS Y BALDOSAS
70 11 15 00 : PLANTAS Y ÁRBOLES ORNAMENTALES
72 15 15 00 : SERVICIOS DE SISTEMAS ELÉCTRICOS
95 12 15 00 : EDIFICIOS Y ESTRUCTURAS COMERCIALES Y DE ENTRETENIMIENTO
95 12 17 00 : EDIFICIOS Y ESTRUCTURAS PÚBLICOS
30 10 29 00 : PILARES
12 14 49 00 : AGENTES DE IMPERMEABILIZACIÓN
20 10 16 09 : CRIBAS Y EQUIPOS DE ALIMENTACIÓN
30 14 17 00 : CAPAS DE SELLAMIENTO DE AISLAMIENTO

*** EXPERIENCIA No. 25 :



CERTIFICADO DE INSCRIPCIÓN Y CLASIFICACIÓN EN EL REGISTRO DE PROPONENTES

Fecha expedición: 11/10/2023 - 09:19:24
Recibo No. 5000622810, Valor 62000

CÓDIGO DE VERIFICACIÓN: 1ADPYQK9V

Verifique el contenido y confiabilidad de este certificado, ingresando a https://si.contecamineros.co/validar/planilla/cv.php?empresa=36 y digite el respectivo código, para que visualice la imagen generada al momento de su expedición. La verificación se puede realizar de manera limitada, durante 60 días calendario contados a partir de la fecha de su expedición.

NÚMERO CONSECUTIVO DEL CONTRATO: 025
CONTRATO CELEBRADO POR : 2 - SOCIO / ASOCIADO
NOMBRE DEL CONTRATISTA : ASDRUBAL GÓMEZ ESPINDOLA
NOMBRE DEL CONTRATANTE : MUNICIPIO DE TUNJA
VALOR CONTRATADO EN SIMILV : 359,39
PORCENTAJE DE PARTICIPACIÓN EN EL VALOR EJECUTADO EN CASO DE CONSORCIOS Y UNIONES TEMPORALES: 100%

- SG FM CL PR - DESCRIPCIÓN
11 11 15 00 : BARRO Y TIERRA
11 11 16 00 : PIEDRA
11 11 17 00 : ARENA
11 17 15 00 : ACEROS BÁSICOS
11 17 17 00 : ACEROS RÁPIDOS
15 11 15 00 : COMBUSTIBLES GASEOSOS
15 12 18 00 : ANTICORROSIVOS
20 10 15 00 : EQUIPO DE CORTE
20 12 12 00 : EQUIPO DE FRACTURAR
20 12 13 00 : EQUIPO DE CONTROL DE ARENA
20 12 21 00 : EQUIPO DE PERFORACIÓN
20 14 29 00 : TANQUES Y RECIPIENTES ALMACENADORES
22 10 15 00 : MAQUINARIA PARA TRABAJO DE DESMONTE
22 10 16 00 : EQUIPO DE PAVIMENTACIÓN
22 10 17 00 : COMPONENTES DE EQUIPO PESADO
22 10 19 00 : MAQUINARIA Y ACCESORIOS DE CONSTRUCCIÓN DE EDIFICIOS
23 10 15 00 : MAQUINARIA PARA TRABAJAR MADERA, PIEDRA, CERÁMICA Y SIMILARES
23 15 16 00 : MAQUINARIA, EQUIPO Y SUMINISTROS PARA LA INDUSTRIA DEL CEMENTO, CERÁM...
23 19 10 00 : MEZCLADORES POR TANQUES
23 24 15 00 : MÁQUINAS CORTADORAS DE METALES
23 24 16 00 : HERRAMIENTAS CORTADORAS DE METALES
27 14 00 : MÁQUINAS SOLDADORAS
27 18 00 : SUMINISTROS PARA SOLDAR, SOLDADURA FUERTE Y SOLDADURA DÉBIL
28 28 19 00 : MAQUINARIA Y SUMINISTROS PARA LA LIMPIEZA DEL METAL
23 30 15 00 : MAQUINARIA, EQUIPOS Y ACCESORIOS PARA EL TRABAJO DE ALAMBRE
24 10 15 00 : CAMIONES INDUSTRIALES
24 10 16 00 : EQUIPO DE IZAJE Y ACCESORIOS
24 11 26 00 : CONTENEDORES PARA LÍQUIDOS
24 11 27 00 : ESTIBAS
25 10 16 00 : VEHÍCULOS DE TRANSPORTE DE PRODUCTOS Y MATERIALES
27 11 32 00 : JUEGOS DE HERRAMIENTAS
30 10 15 00 : ANGULOS
30 10 17 00 : VIGAS



CERTIFICADO DE INSCRIPCIÓN Y CLASIFICACIÓN EN EL REGISTRO DE PROPONENTES

Fecha expedición: 11/10/2023 - 09:19:24
Recibo No. 5000622810, Valor 62000

CÓDIGO DE VERIFICACIÓN: 1ADPYQK9V

Verifique el contenido y confiabilidad de este certificado, ingresando a https://si.contecamineros.co/validar/planilla/cv.php?empresa=36 y digite el respectivo código, para que visualice la imagen generada al momento de su expedición. La verificación se puede realizar de manera limitada, durante 60 días calendario contados a partir de la fecha de su expedición.

- 30 10 23 00 : PERFILES
30 10 24 00 : VARILLAS
30 10 28 00 : PILOTAJE
30 10 36 00 : PRODUCTOS ESTRUCTURALES
30 11 15 00 : CONCRETO Y MORTEROS
30 11 16 00 : CEMENTO Y CAL
30 11 18 00 : AGREGADOS
30 11 19 00 : ELEMENTOS PARA REFORZAR CONCRETO
30 12 15 00 : DERIVADOS BITUMINOSOS
30 12 16 00 : ASFALTOS
30 12 17 00 : MATERIALES DE CONSTRUCCIÓN DE CAMINOS Y CARRILERAS
30 12 18 00 : MATERIALES DE ARQUITECTURA PAISAJÍSTICA
30 12 19 00 : MATERIALES PARA ESTABILIZACIÓN Y REFUERZO DE SUELOS
30 13 15 00 : BLOQUES
30 13 16 00 : LADRILLOS
30 15 15 00 : MATERIAL PARA TEJADOS Y TECHOS
30 15 16 00 : ACCESORIOS PARA TEJADOS
30 15 17 00 : CANALONES DE TEJADO Y ACCESORIOS
30 15 18 00 : MATERIALES PARA REVESTIMIENTO DE PAREDES Y EXTERIOR
30 15 19 00 : MATERIALES Y PRODUCTOS PARA ACABADOS
30 15 20 00 : CERCADO
30 16 15 00 : MATERIALES PARA ACABADOS DE PAREDES
30 16 16 00 : MATERIALES PARA TECHOS
30 16 17 00 : SUELOS
30 19 18 00 : EQUIPOS Y MATERIALES PARA CONSTRUCCIONES TEMPORALES Y APOYO AL MANTENIM...
30 26 36 00 : BARRAS DE ACERO AL CARBÓN
30 26 38 00 : BARRAS DE ACERO DE HERRAMIENTA
30 26 39 00 : BARRAS DE ACERO ESPECIAL
30 26 40 00 : LÁMINAS DE ACERO AL CARBÓN
30 26 44 00 : LINGOTES, BANDAS, PALANQUILLAS Y ALAMBRES DE AL CARBÓN
30 26 53 00 : BARRAS DE HIERRO
31 16 15 00 : TORNILLOS
31 16 20 00 : CLAVOS
31 16 23 00 : FERRETERÍA DE MONTAJE
31 16 26 00 : GANCHOS
31 16 28 00 : FERRETERÍA EN GENERAL
31 21 15 00 : PINTURAS Y TAPA POROS
31 31 17 00 : CONJUNTOS DE TUBERÍA FREGADA
39 11 17 00 : ALUMBRADO DE EMERGENCIA
39 11 19 00 : SEÑALIZACIÓN E ILUMINACIÓN DE EMPLAZAMIENTOS PELIGROSOS
39 11 20 00 : PROYECTORES MÓVILES
39 12 17 00 : FERRETERÍA ELÉCTRICA Y SUMINISTROS



CERTIFICADO DE INSCRIPCIÓN Y CLASIFICACIÓN EN EL REGISTRO DE PROPONENTES

Fecha expedición: 11/10/2023 - 09:19:24
Recibo No. 5000622810, Valor 62000

CÓDIGO DE VERIFICACIÓN: 1ADPYQK9V

Verifique el contenido y confiabilidad de este certificado, ingresando a https://si.contecamineros.co/validar/planilla/cv.php?empresa=36 y digite el respectivo código, para que visualice la imagen generada al momento de su expedición. La verificación se puede realizar de manera limitada, durante 60 días calendario contados a partir de la fecha de su expedición.

- 40 14 17 00 : MATERIAL DE FERRETERÍA Y ACCESORIOS
40 14 20 00 : MANGUERAS
40 15 15 00 : BOMBAS
15 16 00 : COMPRESORES
16 15 00 : FILTROS
70 13 15 00 : PROTECCIÓN DEL TERRENO Y DEL SUELO
70 13 16 00 : PREPARACIÓN DEL TERRENO Y DEL SUELO
70 13 17 00 : GESTIÓN DEL TERRENO Y DEL SUELO
70 17 18 00 : SERVICIOS DE DRENAJE
72 10 15 00 : SERVICIOS DE APOYO PARA LA CONSTRUCCIÓN
72 10 29 00 : SERVICIOS DE MANTENIMIENTO Y REPARACIÓN DE INSTALACIONES
72 10 33 00 : SERVICIOS DE MANTENIMIENTO Y REPARACIÓN DE INFRAESTRUCTURA
72 14 10 00 : SERVICIOS DE CONSTRUCCIÓN DE AUTOPISTAS Y CARRETERAS
72 14 11 00 : SERVICIOS DE CONSTRUCCIÓN Y REVESTIMIENTO Y PAVIMENTACIÓN DE INFRAEST...
72 15 25 00 : SERVICIOS DE INSTALACIÓN DE PISOS
82 12 15 00 : BIBLIOTECAS
76 12 17 00 : TRATAMIENTO DE DESECHOS LÍQUIDOS
76 12 20 00 : SERVICIOS DE BASUREO
20 10 20 00 : SISTEMAS DE EXPLORACIÓN Y DESARROLLO
27 11 27 00 : HERRAMIENTAS MECÁNICAS
72 15 40 00 : SERVICIOS DE EDIFICIOS ESPECIALIZADOS Y COMERCIOS
40 17 49 00 : UNIONES PARA TUBOS
40 18 30 00 : TUBERÍAS DE CAUCHO Y PLÁSTICO
27 11 21 00 : HERRAMIENTAS DE SUJECCIÓN Y FIJACIÓN
30 18 18 00 : CABLES, CHORROS Y PARTES Y ACCESORIOS DE GRIFOS Y DUCHAS
30 18 15 00 : PORCELANA SANITARIA
30 18 17 00 : GRIFOS
30 19 15 00 : ESCALERAS Y ANDAMIOS
30 16 24 00 : Muros Divisorios
31 20 16 00 : OTROS ADHESIVOS Y SELLADORES
72 15 11 00 : SERVICIOS DE CONSTRUCCIÓN DE PLOMERÍA
72 15 20 00 : SERVICIOS DE PARETADO Y BRUMALL
72 15 22 00 : SERVICIOS DE BALDOSAS TERRAZO Y MÁRMOL Y MOSAICOS
73 18 11 00 : SERVICIOS DE REVESTIMIENTO
30 17 15 00 : PUERTAS
72 15 30 00 : SERVICIOS DE VIDRIOS Y VENTANERÍA
31 21 17 00 : ACABADOS EN GENERAL
77 10 18 00 : AUDITORÍA AMBIENTAL
72 14 15 00 : SERVICIOS DE PREPARACIÓN DE TIERRAS
72 14 16 00 : SERVICIOS DE CONSTRUCCIÓN DE SISTEMAS DE TRÁNSITO MASIVO
72 15 19 00 : SERVICIOS DE ALBAÑILERÍA Y MAMPOSTERÍA
72 15 27 00 : SERVICIOS DE INSTALACIÓN Y REPARACIÓN DE CONCRETO



CERTIFICADO DE INSCRIPCIÓN Y CLASIFICACIÓN EN EL REGISTRO DE PROPONENTES

Fecha expedición: 11/10/2023 - 09:19:24
Recibo No. 5000622810, Valor 62000

CÓDIGO DE VERIFICACIÓN: 1ADPYQK9V

Verifique el contenido y confiabilidad de este certificado, ingresando a https://si.contecamineros.co/validar/planilla/cv.php?empresa=36 y digite el respectivo código, para que visualice la imagen generada al momento de su expedición. La verificación se puede realizar de manera limitada, durante 60 días calendario contados a partir de la fecha de su expedición.

- 72 15 29 00 : SERVICIOS DE MONTAJE DE ACERO ESTRUCTURAL
72 15 39 00 : SERVICIO DE PREPARACIÓN DE OBRAS DE CONSTRUCCIÓN
72 15 45 00 : SERVICIOS DE MANTENIMIENTO E INSTALACIÓN DE EQUIPO PESADO
77 10 15 00 : EVALUACIÓN DE IMPACTO AMBIENTAL
77 10 16 00 : PLANEACIÓN AMBIENTAL
77 10 17 00 : SERVICIOS DE ASESORÍA AMBIENTAL
78 10 18 00 : TRANSPORTE DE CARGA POR CARRETERA
80 10 16 00 : GERENCIA DE PROYECTOS
81 10 15 00 : INGENIERÍA CIVIL Y ARQUITECTURA
81 10 22 00 : INGENIERÍA DE TRANSPORTE
81 14 15 00 : CONTROL DE CALIDAD
81 14 18 00 : ADMINISTRACIÓN DE INSTALACIONES
81 15 17 00 : GEOLOGÍA
93 14 20 00 : DESARROLLO URBANO
95 11 15 00 : VÍAS DE TRÁFICO LIMITADO
95 11 16 00 : VÍAS DE TRÁFICO ABIERTO
27 11 16 00 : HERRAMIENTAS DE PERFILAR
27 11 17 00 : LLAVES INGLÉSAS Y GUIAS
27 11 15 00 : HERRAMIENTAS DE CORTE Y ENGARGAZO Y PUNZONES
27 11 22 00 : HERRAMIENTAS DE ALBAÑILERÍA Y CONCRETO
55 12 17 00 : SEÑALIZACIÓN
80 11 16 00 : SERVICIOS DE PERSONAL TEMPORAL
78 12 16 00 : SERVICIOS DE MANEJO DE MATERIALES
83 10 15 00 : SERVICIOS DE ACUEDUCTO Y ALCANTARILLADO
20 11 16 00 : MAQUINARIA DE PERFORACIÓN Y EXPLOTACIÓN
72 14 17 00 : SERVICIOS DE ALQUILER O ARRENDAMIENTO DE EQUIPO Y MAQUINARIA DE CONSTRU...
11 16 21 00 : TEJIDOS O TELAS ESPECIALES
30 26 47 00 : ALAMBRE DE ACERO INOXIDABLE
20 12 11 00 : EQUIPO PARA CEMENTAR
72 15 37 00 : SERVICIOS DE INSTALACIÓN, MANTENIMIENTO Y REPARACIÓN DE EQUIPOS Y CON...
30 17 17 00 : PRODUCTOS DE CRISTAL
39 13 17 00 : CONDUCTOS ELÉCTRICOS, ELECTRODUCTOS Y CABLES AÉREOS
SERVICIOS ELÉCTRICOS
30 13 17 00 : AZULEJOS Y BALDOSAS
70 11 15 00 : PLANTAS Y ÁRBOLES ORNAMENTALES
72 15 15 00 : SERVICIOS DE SISTEMAS ELÉCTRICOS
95 12 15 00 : EDIFICIOS Y ESTRUCTURAS COMERCIALES Y DE ENTRETENIMIENTO
95 12 17 00 : EDIFICIOS Y ESTRUCTURAS PÚBLICOS
30 10 29 00 : PILARES
12 16 49 00 : AGENTES DE INERTEZABILIZACIÓN
20 10 16 00 : CRIBAS Y EQUIPOS DE ALIMENTACIÓN
30 14 17 00 : CAPAS DE SELLAMIENTO DE AISLAMIENTO

130



CERTIFICADO DE INSCRIPCIÓN Y CLASIFICACIÓN EN EL REGISTRO DE PROPONENTES

Fecha expedición: 11/10/2023 - 09:19:24
Recibo No. S000622810, Valor 62000

CÓDIGO DE VERIFICACIÓN IJDPYQK9V

Verifique el contenido y confiabilidad de este certificado, ingresando a https://si.comercameras.co/visa/plantilla/cv.php?empresa=38 y digite el respectivo código, para que visualice la imagen generada al momento de su expedición. La verificación se puede realizar de manera ilimitada, durante 60 días calendario contados a partir de la fecha de su expedición.

*** EXPERIENCIA No. 26 :
NÚMERO CONSECUTIVO DEL CONTRATO:026
CONTRATO CELEBRADO POR :2- SOCIO / ASOCIADO
NOMBRE DEL CONTRATISTA :CONSORCIO LA UNION - ASDRUBAL GOMEZ ESPINDOLA
NOMBRE DEL CONTRATANTE :MUNICIPIO DE COGUA
VALOR CONTRATADO EN SIMBLV :5476,05
PORCENTAJE DE PARTICIPACIÓN EN EL VALOR EJECUTADO EN CASO DE CONSORCIOS Y UNIONES
DEPARTAMENTALES: 10%

- SG FM CL PR - DESCRIPCIÓN
11 11 15 00 : BARRO Y TIERRA
11 11 16 00 : PIEDRA
11 11 17 00 : ARENA
11 17 15 00 : ACEROS BÁSICOS
11 17 17 00 : ACEROS RÁPIDOS
15 11 15 00 : COMBUSTIBLES GASEOSOS
15 12 18 00 : ANTICORROSIVOS
20 10 15 00 : EQUIPO DE CORTE
20 12 12 00 : EQUIPO DE FRACTURAR
20 12 13 00 : EQUIPO DE CONTROL DE ARENA
20 12 21 00 : EQUIPO DE PERFORACIÓN
20 14 29 00 : TANQUES Y RECIPIENTES ALMACENADORES
22 10 15 00 : MAQUINARIA PARA TRABAJO DE DESMONTE
22 10 16 00 : EQUIPO DE PAVIMENTACIÓN
22 10 17 00 : COMPONENTES DE EQUIPO PESADO
22 10 19 00 : MAQUINARIA Y ACCESORIOS DE CONSTRUCCIÓN DE EDIFICIOS
23 10 15 00 : MAQUINARIA PARA TRABAJAR MADERA, PIEDRA, CERÁMICA Y SIMILARES
23 15 16 00 : MAQUINARIA, EQUIPO Y SUMINISTROS PARA LA INDUSTRIA DEL CEMENTO, CERÁMI...
23 19 10 00 : MECCLADORES POR TANQUES
23 24 15 00 : MÁQUINAS CORTADORAS DE METALES
23 24 16 00 : HERRAMIENTAS CORTADORAS DE METALES
23 27 14 00 : MÁQUINAS SOLDADORAS
23 27 18 00 : SUMINISTROS PARA SOLDAR, SOLDADURA FUERTE Y SOLDADURA DEBIL
23 28 19 00 : MAQUINARIA Y SUMINISTROS PARA LA LIMPIEZA DEL METAL
23 30 15 00 : MAQUINARIA, EQUIPOS Y ACCESORIOS PARA EL TRABAJO DE ALAMBRE
24 10 15 00 : CAMIONES INDUSTRIALES
24 10 16 00 : EQUIPO DE IZAJE Y ACCESORIOS
24 11 26 00 : CONTENEDORES PARA LÍQUIDOS
24 11 27 00 : ESTIBAS
25 10 16 00 : VEHÍCULOS DE TRANSPORTE DE PRODUCTOS Y MATERIALES
27 11 32 00 : JUEGOS DE HERRAMIENTAS
30 10 15 00 : ANGULOS



CERTIFICADO DE INSCRIPCIÓN Y CLASIFICACIÓN EN EL REGISTRO DE PROPONENTES

Fecha expedición: 11/10/2023 - 09:19:24
Recibo No. S000622810, Valor 62000

CÓDIGO DE VERIFICACIÓN IJDPYQK9V

Verifique el contenido y confiabilidad de este certificado, ingresando a https://si.comercameras.co/visa/plantilla/cv.php?empresa=38 y digite el respectivo código, para que visualice la imagen generada al momento de su expedición. La verificación se puede realizar de manera ilimitada, durante 60 días calendario contados a partir de la fecha de su expedición.

- 30 10 17 00 : VIGAS
30 10 23 00 : PERFILES
30 10 24 00 : VARILLAS
30 10 28 00 : FILOTEJE
30 10 36 00 : PRODUCTOS ESTRUCTURALES
30 11 15 00 : CONCRETO Y MORTEROS
30 11 16 00 : CEMENTO Y CAL
30 11 18 00 : AGREGADOS
30 11 19 00 : ELEMENTOS PARA REFORZAR CONCRETO
30 12 15 00 : DERIVADOS BITUMINOSOS
30 12 16 00 : ASFALTOS
30 12 17 00 : MATERIALES DE CONSTRUCCIÓN DE CAMINOS Y CARRILERAS
30 12 18 00 : MATERIALES DE ARQUITECTURA FAISAJÍSTICA
30 12 19 00 : MATERIALES PARA ESTABILIZACIÓN Y REFUERZO DE SUELOS
30 13 15 00 : BLOQUES
30 13 16 00 : LADRILLOS
30 15 15 00 : MATERIAL PARA TEJADOS Y TECHOS
30 15 16 00 : ACCESORIOS PARA TEJADOS
30 15 17 00 : CANALONES DE TEJADO Y ACCESORIOS
30 15 18 00 : MATERIALES PARA REVESTIMIENTO DE PAREDES Y EXTERIOR
30 15 19 00 : MATERIALES Y PRODUCTOS PARA ACABADOS
30 15 20 00 : CERCADO
30 16 15 00 : MATERIALES PARA ACABADOS DE PAREDES
30 16 16 00 : MATERIALES PARA TECHOS
30 16 17 00 : SUELOS
30 19 18 00 : EQUIPOS Y MATERIALES PARA CONSTRUCCIONES TEMPORALES Y APOYO AL MANTENIM...
30 26 36 00 : BARRAS DE ACERO AL CARBÓN
30 26 38 00 : BARRAS DE ACERO DE HERRAMIENTA
30 26 39 00 : BARRAS DE ACERO ESPECIAL
30 26 40 00 : LÁMINAS DE ACERO AL CARBÓN
30 26 44 00 : LINGOTES, BANDAS, PALANQUILLAS Y ALAMBRES DE AL CARBÓN
30 26 53 00 : BARRAS DE HIERRO
31 16 15 00 : TORNILLOS
31 16 20 00 : CLAVOS
31 16 23 00 : FERRETERÍA DE MONTAJE
31 16 26 00 : GANCHOS
31 16 28 00 : FERRETERÍA EN GENERAL
31 21 15 00 : PINTURAS Y TAPA POROS
31 31 17 00 : CONJUNTOS DE TUBERÍA PEGADA
39 11 17 00 : ALUMBRADO DE EMERGENCIA
39 11 19 00 : SEÑALIZACIÓN E ILUMINACIÓN DE EMPLAZAMIENTOS PELIGROSOS
39 11 20 00 : PROYECTORES MÓVILES



CERTIFICADO DE INSCRIPCIÓN Y CLASIFICACIÓN EN EL REGISTRO DE PROPONENTES

Fecha expedición: 11/10/2023 - 09:19:24
Recibo No. S000622810, Valor 62000

CÓDIGO DE VERIFICACIÓN IJDPYQK9V

Verifique el contenido y confiabilidad de este certificado, ingresando a https://si.comercameras.co/visa/plantilla/cv.php?empresa=38 y digite el respectivo código, para que visualice la imagen generada al momento de su expedición. La verificación se puede realizar de manera ilimitada, durante 60 días calendario contados a partir de la fecha de su expedición.

- 39 12 17 00 : FERRETERÍA ELÉCTRICA Y SUMINISTROS
40 14 17 00 : MATERIAL DE FERRETERÍA Y ACCESORIOS
40 14 20 00 : MANGUERAS
40 15 15 00 : BOMBAS
40 15 16 00 : COMPRESORES
40 16 15 00 : FILTROS
70 13 15 00 : PROTECCIÓN DEL TERRENO Y DEL SUELO
70 13 16 00 : PREPARACIÓN DEL TERRENO Y DEL SUELO
70 13 17 00 : GESTIÓN DEL TERRENO Y DEL SUELO
70 17 18 00 : SERVICIOS DE DRENAJE
72 10 15 00 : SERVICIOS DE APOYO PARA LA CONSTRUCCIÓN
72 10 29 00 : SERVICIOS DE MANTENIMIENTO Y REPARACIÓN DE INSTALACIONES
72 10 33 00 : SERVICIOS DE MANTENIMIENTO Y REPARACIÓN DE INFRAESTRUCTURA
72 14 10 00 : SERVICIOS DE CONSTRUCCIÓN DE AUTOPISTAS Y CARRETERAS
72 14 11 00 : SERVICIOS DE CONSTRUCCIÓN Y REVESTIMIENTO Y PAVIMENTACIÓN DE INFRAEST...
72 15 25 00 : SERVICIOS DE INSTALACIÓN DE PISOS
83 12 15 00 : BIBLIOTECAS
76 12 17 00 : TRATAMIENTO DE DESECHOS LÍQUIDOS
76 12 20 00 : SERVICIOS DE BASUREO
20 10 20 00 : SISTEMAS DE EXPLORACIÓN Y DESARROLLO
21 11 27 00 : HERRAMIENTAS MECÁNICAS
72 15 40 00 : SERVICIOS DE EDIFICIOS ESPECIALIZADOS Y COMERCIOS
40 17 49 00 : UNIONES PARA TUBOS
40 18 30 00 : TUBERÍAS DE CAUCHO Y PLÁSTICO
27 11 21 00 : HERRAMIENTAS DE SUJECCIÓN Y FIJACIÓN
30 18 18 00 : CABEZAS, CHORROS Y PARTES Y ACCESORIOS DE GRIFOS Y DUCHAS
30 16 15 00 : PORCELANA SANITARIA
30 18 17 00 : GRIFOS
30 19 15 00 : ESCALERAS Y ANDAMIOS
30 16 24 00 : MURGS DIVISORIOS
31 20 16 00 : OTROS ADHESIVOS Y GELADORES
72 15 11 00 : SERVICIOS DE CONSTRUCCIÓN DE PLOMERÍA
72 15 20 00 : SERVICIOS DE PAÑETADO Y DRYWALL
72 15 22 00 : SERVICIOS DE BALDOSAS TERRAZO Y MARMOL Y MOSAICOS
73 18 11 00 : SERVICIOS DE REVESTIMIENTO
30 17 15 00 : PUERTAS
72 15 30 00 : SERVICIOS DE VIDRIOS Y VENTANERÍA
31 21 17 00 : ACABADOS EN GENERAL
77 10 18 00 : AUDITORÍA AMBIENTAL
72 14 15 00 : SERVICIOS DE PREPARACIÓN DE TIERRAS
72 14 16 00 : SERVICIOS DE CONSTRUCCIÓN DE SISTEMAS DE TRÁNSITO MASIVO
72 15 19 00 : SERVICIOS DE ALBANILERÍA Y MAMOSTERÍA



CERTIFICADO DE INSCRIPCIÓN Y CLASIFICACIÓN EN EL REGISTRO DE PROPONENTES

Fecha expedición: 11/10/2023 - 09:19:24
Recibo No. S000622810, Valor 62000

CÓDIGO DE VERIFICACIÓN IJDPYQK9V

Verifique el contenido y confiabilidad de este certificado, ingresando a https://si.comercameras.co/visa/plantilla/cv.php?empresa=38 y digite el respectivo código, para que visualice la imagen generada al momento de su expedición. La verificación se puede realizar de manera ilimitada, durante 60 días calendario contados a partir de la fecha de su expedición.

- 72 15 27 00 : SERVICIOS DE INSTALACIÓN Y REPARACIÓN DE CONCRETO
72 15 29 00 : SERVICIOS DE MONTAJE DE ACERO ESTRUCTURAL
72 15 39 00 : SERVICIO DE PREPARACIÓN DE OBRAS DE CONSTRUCCIÓN
72 15 45 00 : SERVICIOS DE MANTENIMIENTO E INSTALACIÓN DE EQUIPO PESADO
77 10 15 00 : EVALUACIÓN DE IMPACTO AMBIENTAL
77 10 16 00 : PLANEACIÓN AMBIENTAL
77 10 17 00 : SERVICIOS DE ASESORÍA AMBIENTAL
78 10 18 00 : TRANSPORTE DE CARGA POR CARRETERA
80 10 16 00 : GERENCIA DE PROYECTOS
81 10 15 00 : INGENIERÍA CIVIL Y ARQUITECTURA
91 10 22 00 : INGENIERÍA DE TRANSPORTE
81 14 15 00 : CONTROL DE CALIDAD
81 14 18 00 : ADMINISTRACIÓN DE INSTALACIONES
81 15 17 00 : GEOLOGÍA
93 14 20 00 : DESARROLLO URBANO
95 11 15 00 : VÍAS DE TRÁFICO LIMITADO
95 11 16 00 : VÍAS DE TRÁFICO ABIERTO
27 11 16 00 : HERRAMIENTAS DE PERFILAR
27 11 17 00 : LLAVES INGLÉSAS Y GUÍAS
27 11 15 00 : HERRAMIENTAS DE CORTE Y ENGARZADO Y PUNZONES
27 11 22 00 : HERRAMIENTAS DE ALBAÑILERÍA Y CONCRETO
55 12 17 00 : SEÑALIZACIÓN
80 11 16 00 : SERVICIOS DE PERSONAL TEMPORAL
78 12 16 00 : SERVICIOS DE MANEJO DE MATERIALES
83 10 15 00 : SERVICIOS DE ACUEDUCTO Y ALCANTARILLADO
20 11 16 00 : MAQUINARIA DE PERFORACIÓN Y EXPLOTACIÓN
72 14 17 00 : SERVICIOS DE ALQUILER O ARRENDAMIENTO DE EQUIPO Y MAQUINARIA DE CONSTRU...
11 16 21 00 : TEJIDOS O TELAS ESPECIALES
30 26 47 00 : ALAMBRE DE ACERO INOXIDABLE
20 12 11 00 : EQUIPO PARA CEMENTAR
72 15 37 00 : SERVICIOS DE INSTALACIÓN, MANTENIMIENTO Y REPARACIÓN DE EQUIPOS Y CON...
30 17 17 00 : PRODUCTOS DE CRISTAL
39 43 17 00 : CONDUCTOS ELÉCTRICOS, ELECTRODUCTOS Y CABLES AÉREOS
83 10 18 00 : SERVICIOS ELÉCTRICOS
30 13 17 00 : AZULEJOS Y BALDOSAS
70 11 15 00 : PLANTAS Y ÁRBOLES ORNAMENTALES
72 15 15 00 : SERVICIOS DE SISTEMAS ELÉCTRICOS
95 42 15 00 : EDIFICIOS Y ESTRUCTURAS COMERCIALES Y DE ENTRETENIMIENTO
95 42 17 00 : EDIFICIOS Y ESTRUCTURAS PÚBLICOS
30 10 29 00 : PILARES
12 16 45 00 : AGENTES DE IMPERMEABILIZACIÓN
20 10 16 00 : CRIBAS Y EQUIPOS DE ALIMENTACIÓN



CERTIFICADO DE INSCRIPCIÓN Y CLASIFICACIÓN EN EL REGISTRO DE PROPONENTES

Fecha expedición: 11/10/2023 - 09:18:34
Recibo No. 5000822810, Valor 62000

CÓDIGO DE VERIFICACIÓN LIDPYKQ9H

Verifique el contenido y confiabilidad de este certificado, ingresando a https://sl.comercameras.co/visa/plantilla/cv.php?empresa=38 y digite el respectivo código, para que visualice la imagen generada al momento de su expedición. La verificación se puede realizar de manera limitada, durante 60 días calendario contados a partir de la fecha de su expedición.

30 14 17 00 : CAPAS DE SELLAMIENTO DE AISLAMIENTO

*** EXPERIENCIA No.27 :

NÚMERO CONSECUTIVO DEL CONTRATO:027
CONTRATO CELEBRADO POR :2 - SOCIO / ASOCIADO
NOMBRE DEL CONTRATISTA :CONSORCIO GOMEZ ASOCIADOS - ASDRUBAL GOMEZ ESPINDOLA
NOMBRE DEL CONTRATANTE :MUNICIPIO DE JENESANO
VALOR CONTRATADO EN SMMLV :5790,23
PORCENTAJE DE PARTICIPACIÓN EN EL VALOR EJECUTADO EN CASO DE CONSORCIOS Y ENTONES TEMPORALES: 25%

SG EN CL PR - DESCRIPCIÓN

- 11 11 15 00 : BARRO Y TIERRA
11 11 16 00 : PIEDRA
11 11 17 00 : ARENA
11 17 15 00 : ACEROS BÁSICOS
11 17 17 00 : ACEROS RÁPIDOS
15 11 15 00 : COMBUSTIBLES GASEOSOS
15 12 18 00 : ANTICORROSIVOS
20 10 15 00 : EQUIPO DE CORTE
20 12 12 00 : EQUIPO DE FRACTURAR
20 12 13 00 : EQUIPO DE CONTROL DE ARENA
20 12 21 00 : EQUIPO DE PERFORACIÓN
20 14 29 00 : TANQUES Y RECIPIENTES ALMACENADORES
22 10 15 00 : MAQUINARIA PARA TRABAJO DE DESMONTAJE
22 10 16 00 : EQUIPO DE PAVIMENTACIÓN
22 10 17 00 : COMPONENTES DE EQUIPO PESADO
22 10 19 00 : MAQUINARIA Y ACCESORIOS DE CONSTRUCCIÓN DE EDIFICIOS
23 10 15 00 : MAQUINARIA PARA TRABAJAR MADERA, PIEDRA, CERÁMICA Y SIMILARES
23 15 16 00 : MAQUINARIA, EQUIPO Y SUMINISTROS PARA LA INDUSTRIA DEL CEMENTO, CERÁMICA...
23 19 10 00 : MEZCLADORES POR TANDAS
24 15 00 : MÁQUINAS CORTADORAS DE METALES
24 16 00 : HERRAMIENTAS CORTADORAS DE METALES
23 27 14 00 : MÁQUINAS SOLDADORAS
23 27 18 00 : SUMINISTROS PARA SOLDAR, SOLDADURA FUERTE Y SOLDADURA DÉBIL
23 28 19 00 : MAQUINARIA Y SUMINISTROS PARA LA LIMPIEZA DEL METAL
23 30 15 00 : MAQUINARIA, EQUIPOS Y ACCESORIOS PARA EL TRABAJO DE ALAMBRE
24 10 15 00 : CAMIONES INDUSTRIALES
24 10 16 00 : EQUIPO DE LEJATE Y ACCESORIOS
24 11 26 00 : CONTENEDORES PARA LÍQUIDOS
24 11 27 00 : ESTIRAS
25 10 16 00 : VEHÍCULOS DE TRANSPORTE DE PRODUCTOS Y MATERIALES



CERTIFICADO DE INSCRIPCIÓN Y CLASIFICACIÓN EN EL REGISTRO DE PROPONENTES

Fecha expedición: 11/10/2023 - 09:18:34
Recibo No. 5000822810, Valor 62000

CÓDIGO DE VERIFICACIÓN LIDPYKQ9H

Verifique el contenido y confiabilidad de este certificado, ingresando a https://sl.comercameras.co/visa/plantilla/cv.php?empresa=38 y digite el respectivo código, para que visualice la imagen generada al momento de su expedición. La verificación se puede realizar de manera limitada, durante 60 días calendario contados a partir de la fecha de su expedición.

- 27 11 32 00 : JUEGOS DE HERRAMIENTAS
30 10 15 00 : ÁNGULOS
30 10 17 00 : VIGAS
30 10 23 00 : PERFILES
30 10 24 00 : VARILLAS
30 10 28 00 : PILOTAJE
30 10 26 00 : PRODUCTOS ESTRUCTURALES
30 11 15 00 : CONCRETO Y MORTEROS
30 11 16 00 : CEMENTO Y CAL
30 11 18 00 : AGREGADOS
30 11 19 00 : ELEMENTOS PARA REFORZAR CONCRETO
30 12 15 00 : DERIVADOS BITUMINOSOS
30 12 16 00 : ASFALTOS
30 12 17 00 : MATERIALES DE CONSTRUCCIÓN DE CAMINOS Y CARRILERAS
30 12 18 00 : MATERIALES DE ARQUITECTURA PAISAJÍSTICA
30 12 19 00 : MATERIALES PARA ESTABILIZACIÓN Y REFUERZO DE SUELOS
30 13 15 00 : BLOQUES
30 13 16 00 : LADRILLOS
30 15 15 00 : MATERIAL PARA TEJADOS Y TECHOS
30 15 16 00 : ACCESORIOS PARA TEJADOS
30 15 17 00 : CANALONES DE TEJADO Y ACCESORIOS
30 15 18 00 : MATERIALES PARA REVESTIMIENTO DE PAREDES Y EXTERIOR
30 15 19 00 : MATERIALES Y PRODUCTOS PARA ACABADOS
30 15 20 00 : CERCAJO
30 16 15 00 : MATERIALES PARA ACABADOS DE PAREDES
30 16 16 00 : MATERIALES PARA TECHOS
30 16 15 00 : SUELOS
30 19 18 00 : EQUIPOS Y MATERIALES PARA CONSTRUCCIONES TEMPORALES Y APOYO AL MANTENIM...
30 26 36 00 : BARRAS DE ACERO AL CARBÓN
30 26 33 00 : BARRAS DE ACERO DE HERRAMIENTA
30 26 39 00 : BARRAS DE ACERO ESPECIAL
30 26 40 00 : LÁMINAS DE ACERO AL CARBÓN
30 26 44 00 : LINGOTES, BANDAS, PALANQUILLAS Y ALAMBRES DE AL CARBÓN
30 26 53 00 : BARRAS DE HIERRO
31 16 15 00 : TORNILLOS
31 16 20 00 : CLAVOS
31 16 23 00 : FERRETERÍA DE MONTAJE
31 16 26 00 : GANCHOS
31 16 28 00 : FERRETERÍA EN GENERAL
31 21 15 00 : PINTURAS Y TAPA POROS
31 31 17 00 : CONJUNTOS DE TUBERÍA PEGADA
39 11 17 00 : ALUMBRADO DE EMERGENCIA



CERTIFICADO DE INSCRIPCIÓN Y CLASIFICACIÓN EN EL REGISTRO DE PROPONENTES

Fecha expedición: 11/10/2023 - 09:18:34
Recibo No. 5000822810, Valor 62000

CÓDIGO DE VERIFICACIÓN LIDPYKQ9H

Verifique el contenido y confiabilidad de este certificado, ingresando a https://sl.comercameras.co/visa/plantilla/cv.php?empresa=38 y digite el respectivo código, para que visualice la imagen generada al momento de su expedición. La verificación se puede realizar de manera limitada, durante 60 días calendario contados a partir de la fecha de su expedición.

- 39 11 19 00 : SEÑALIZACIÓN E ILUMINACIÓN DE EMPLAZAMIENTOS PELIGROSOS
39 11 20 00 : PROYECTORES MÓVILES
39 12 17 00 : FERRETERÍA ELÉCTRICA Y SUMINISTROS
14 17 00 : MATERIAL DE FERRETERÍA Y ACCESORIOS
14 20 00 : MANGUERAS
20 15 15 00 : BOMBAS
40 15 16 00 : COMPRESORES
40 16 15 00 : FILTROS
70 13 15 00 : PROTECCIÓN DEL TERRENO Y DEL SUELO
70 13 16 00 : PREPARACIÓN DEL TERRENO Y DEL SUELO
70 13 17 00 : GESTIÓN DEL TERRENO Y DEL SUELO
70 17 18 00 : SERVICIOS DE DISEÑO
72 10 15 00 : SERVICIOS DE APOYO PARA LA CONSTRUCCIÓN
72 10 29 00 : SERVICIOS DE MANTENIMIENTO Y REPARACIÓN DE INSTALACIONES
72 10 33 00 : SERVICIOS DE MANTENIMIENTO Y REPARACIÓN DE INFRAESTRUCTURA
72 14 10 00 : SERVICIOS DE CONSTRUCCIÓN DE AUTOPISTAS Y CARRETERAS
72 14 11 00 : SERVICIOS DE CONSTRUCCIÓN Y REVESTIMIENTO Y PAVIMENTACIÓN DE INFRAEST...
72 15 25 00 : SERVICIOS DE INSTALACIÓN DE PISOS
83 12 15 00 : BIBLIOTECAS
76 12 17 00 : TRATAMIENTO DE DESHECHOS LÍQUIDOS
76 12 20 00 : SERVICIOS DE BASURERO
20 10 20 00 : SISTEMAS DE EXPLORACIÓN Y DESARROLLO
27 11 27 00 : HERRAMIENTAS MECÁNICAS
72 15 40 00 : SERVICIOS DE EDIFICIOS ESPECIALIZADOS Y COMERCIOS
40 17 49 00 : UNIONES PARA TUBOS
40 18 30 00 : TUBERÍAS DE CAUCHO Y PLÁSTICO
27 11 21 00 : HERRAMIENTAS DE SUJECCIÓN Y FIJACIÓN
30 18 18 00 : CABEZAS, CHORROS Y PARTES Y ACCESORIOS DE GRIFOS Y DUCRAS
30 18 15 00 : PORCELANA SANITARIA
30 18 17 00 : GRIFOS
30 19 15 00 : ESCALERAS Y ANDAMIOS
30 16 24 00 : MUROS DIVISORIOS
31 20 16 00 : OTROS ADHESIVOS Y SELLADORES
72 15 11 00 : SERVICIOS DE CONSTRUCCIÓN DE PLOMERÍA
72 15 20 00 : SERVICIOS DE PAÑETADO Y DRYMALL
72 15 22 00 : SERVICIOS DE BALDOSAS, TERRAZO Y MARBL Y MOSAICOS
73 18 11 00 : SERVICIOS DE REVESTIMIENTO
30 17 15 00 : PUERTAS
72 15 30 00 : SERVICIOS DE VIDRIOS Y VENTANERÍA
31 21 17 00 : ACABADOS EN GENERAL
77 10 18 00 : AUDITORÍA AMBIENTAL
72 14 15 00 : SERVICIOS DE PREPARACIÓN DE TIERRAS



CERTIFICADO DE INSCRIPCIÓN Y CLASIFICACIÓN EN EL REGISTRO DE PROPONENTES

Fecha expedición: 11/10/2023 - 09:18:34
Recibo No. 5000822810, Valor 62000

CÓDIGO DE VERIFICACIÓN LIDPYKQ9H

Verifique el contenido y confiabilidad de este certificado, ingresando a https://sl.comercameras.co/visa/plantilla/cv.php?empresa=38 y digite el respectivo código, para que visualice la imagen generada al momento de su expedición. La verificación se puede realizar de manera limitada, durante 60 días calendario contados a partir de la fecha de su expedición.

- 72 14 16 00 : SERVICIOS DE CONSTRUCCIÓN DE SISTEMAS DE TRÁNSITO MASIVO
72 15 19 00 : SERVICIOS DE ALBAÑILERÍA Y MAMPONERÍA
72 15 27 00 : SERVICIOS DE INSTALACIÓN Y REPARACIÓN DE CONCRETO
72 15 29 00 : SERVICIOS DE MONTAJE DE ACERO ESTRUCTURAL
72 15 39 00 : SERVICIO DE PREPARACIÓN DE OBRAS DE CONSTRUCCIÓN
72 15 45 00 : SERVICIOS DE MANTENIMIENTO E INSTALACIÓN DE EQUIPO PESADO
77 10 15 00 : EVALUACIÓN DE IMPACTO AMBIENTAL
77 10 16 00 : PLANIFICACIÓN AMBIENTAL
77 10 17 00 : SERVICIOS DE ASESORÍA AMBIENTAL
78 10 18 00 : TRANSPORTE DE CARGA POR CARRETERA
80 10 16 00 : GERENCIA DE PROYECTOS
81 10 15 00 : INGENIERÍA CIVIL Y ARQUITECTURA
81 10 22 00 : INGENIERÍA DE TRANSPORTE
81 14 15 00 : CONTROL DE CALIDAD
81 14 18 00 : ADMINISTRACIÓN DE INSTALACIONES
81 15 17 00 : GEOLOGÍA
93 14 20 00 : DESARROLLO URBANO
95 11 15 00 : VÍAS DE TRÁFICO LIMITADO
95 11 16 00 : VÍAS DE TRÁFICO ABIERTO
27 11 16 00 : HERRAMIENTAS DE PERFILAR
27 11 17 00 : LLAVES INGLESES Y GUÍAS
27 11 15 00 : HERRAMIENTAS DE CORTE Y ENGARZADO Y PUNZONES
27 11 22 00 : HERRAMIENTAS DE ALBAÑILERÍA Y CONCRETO
55 12 17 00 : SEÑALIZACIÓN
80 11 16 00 : SERVICIOS DE PERSONAL TEMPORAL
78 12 16 00 : SERVICIOS DE MANEJO DE MATERIALES
83 10 15 00 : SERVICIOS DE ACUEDUCTO Y ALCANTARILLADO
20 11 16 00 : MAQUINARIA DE PERFORACIÓN Y EXPLOTACIÓN
72 14 17 00 : SERVICIOS DE ALQUILER O ARRENDAMIENTO DE EQUIPO Y MAQUINARIA DE CONSTRU...
11 16 21 00 : TEJIDOS O TELAS ESPECIALES
30 26 47 00 : ALAMBRE DE ACERO INOXIDABLE
20 12 11 00 : EQUIPO PARA CEMENTAR
72 15 37 00 : SERVICIOS DE INSTALACIÓN, MANTENIMIENTO Y REPARACIÓN DE EQUIPOS Y CON...
30 17 17 00 : PRODUCTOS DE CRISTAL
30 13 17 00 : CONDUCTOS ELÉCTRICOS, ELECTRODUCTOS Y CABLES AÉREOS
83 10 18 00 : SERVICIOS ELÉCTRICOS
30 13 17 00 : AZULEJOS Y BALDOSAS
70 11 15 00 : PLANTAS Y ARBOLZOS ORNAMENTALES
72 15 15 00 : SERVICIOS DE SISTEMAS ELÉCTRICOS
95 12 15 00 : EDIFICIOS Y ESTRUCTURAS COMERCIALES Y DE ENTRETENIMIENTO
95 12 17 00 : EDIFICIOS Y ESTRUCTURAS PÚBLICAS
30 10 29 00 : PILARES



CERTIFICADO DE INSCRIPCIÓN Y CLASIFICACIÓN EN EL REGISTRO DE PROPONENTES

Fecha expedición: 11/10/2023 - 09:19:34
Recibo No. 5000822810, Valor 62000

CÓDIGO DE VERIFICACIÓN LMDPYQK9V

Verifique el contenido y confiabilidad de este certificado, ingresando a https://si.conificameras.co/visa/plantilla/cv.php?empresa=38 y digite el respectivo código, para que visualice la imagen generada al momento de su expedición. La verificación se puede realizar de manera ilimitada, durante 60 días calendario contados a partir de la fecha de su expedición.

- 12 16 49 00 : AGENTES DE IMPERMEABILIZACIÓN
20 10 16 00 : CRIEDAS Y EQUIPOS DE ALIMENTACIÓN
30 14 17 00 : CAPAS DE SELLAMIENTO DE AISLAMIENTO

*** EXPERIENCIA No. 28 :

NÚMERO CONSECUTIVO DEL CONTRATO:028
CONTRATO CELEBRADO POR :2 - SOCIO / ASOCIADO
NOMBRE DEL CONTRATISTA :CONSORCIO SAN MATEO 2010 - ANDRUBAL GOMEZ ESPINDOLA
NOMBRE DEL CONTRATANTE :MUNICIPIO DE SAN MATEO
VALOR CONTRATADO EN SMMLV :2466,92
PORCENTAJE DE PARTICIPACIÓN EN EL VALOR ELECTUADO EN CASO DE CONSORCIOS Y UNIONES TEMPORALES: 20%

SG IM CL PR - DESCRIPCIÓN

- 11 11 15 00 : BARRO Y TIERRA
11 11 16 00 : PIEDRA
11 11 17 00 : ARENA
11 17 15 00 : ACEROS BÁSICOS
11 17 17 00 : ACEROS RÁPIDOS
15 11 15 00 : COMBUSTIBLES GASEOSOS
15 12 18 00 : ANTICORROSIVOS
20 10 15 00 : EQUIPO DE CORTE
20 12 12 00 : EQUIPO DE FRACTURAR
20 12 13 00 : EQUIPO DE CONTROL DE ARENA
20 12 21 00 : EQUIPO DE PERFORACIÓN
20 14 29 00 : TANQUES Y RECIPIENTES ALMACENADORES
22 10 15 00 : MAQUINARIA PARA TRABAJO DE DESMONTE
22 10 16 00 : EQUIPO DE PAVIMENTACIÓN
22 10 17 00 : COMPONENTES DE EQUIPO PESADO
22 10 19 00 : MAQUINARIA Y ACCESORIOS DE CONSTRUCCIÓN DE EDIFICIOS
23 10 15 00 : MAQUINARIA PARA TRABAJAR MADERA, PIEDRA, CERÁMICA Y SIMILARES
23 15 16 00 : MAQUINARIA, EQUIPO Y SUMINISTROS PARA LA INDUSTRIA DEL CEMENTO, CERÁMICA...
23 19 10 00 : MEZCLADORES POR TANDAS
23 24 15 00 : MÁQUINAS CORTADORAS DE METALES
23 24 16 00 : HERRAMIENTAS CORTADORAS DE METALES
23 27 14 00 : MÁQUINAS SOLDADORAS
23 27 18 00 : SUMINISTROS PARA SOLDAR, SOLDADURA FUERTE Y SOLDADURA DÉBIL
23 28 19 00 : MAQUINARIA Y SUMINISTROS PARA LA LIMPIEZA DEL METAL
23 30 15 00 : MAQUINARIA, EQUIPOS Y ACCESORIOS PARA EL TRABAJO DE ALAMBRE
24 10 15 00 : CAMIONES INDUSTRIALES
24 10 16 00 : EQUIPO DE IZAJE Y ACCESORIOS
24 11 26 00 : CONTENEDORES PARA LÍQUIDOS



CERTIFICADO DE INSCRIPCIÓN Y CLASIFICACIÓN EN EL REGISTRO DE PROPONENTES

Fecha expedición: 11/10/2023 - 09:19:34
Recibo No. 5000822810, Valor 62000

CÓDIGO DE VERIFICACIÓN LMDPYQK9V

Verifique el contenido y confiabilidad de este certificado, ingresando a https://si.conificameras.co/visa/plantilla/cv.php?empresa=38 y digite el respectivo código, para que visualice la imagen generada al momento de su expedición. La verificación se puede realizar de manera ilimitada, durante 60 días calendario contados a partir de la fecha de su expedición.

- 24 11 27 00 : ESTIBAS
25 10 16 00 : VEHÍCULOS DE TRANSPORTE DE PRODUCTOS Y MATERIALES
27 11 32 00 : JUEGOS DE HERRAMIENTAS
30 10 15 00 : ÁNGULOS
30 10 17 00 : VIGAS
30 10 23 00 : PERFILES
30 10 24 00 : VARRILLAS
30 10 28 00 : PÍLOTAJE
30 10 36 00 : PRODUCTOS ESTRUCTURALES
30 11 15 00 : CONCRETO Y MORTEROS
30 11 16 00 : CEMENTO Y CAL
30 11 18 00 : AGREGADOS
30 11 19 00 : ELEMENTOS PARA REFORZAR CONCRETO
30 12 15 00 : DERIVADOS BITUMINOSOS
30 12 16 00 : ASFALTOS
30 12 17 00 : MATERIALES DE CONSTRUCCIÓN DE CAMINOS Y CARRILERAS
30 12 18 00 : MATERIALES DE ARQUITECTURA PAISAJÍSTICA
30 12 19 00 : MATERIALES PARA ESTABILIZACIÓN Y REFUERZO DE SUELOS
30 13 15 00 : BLOQUES
30 13 16 00 : LADRILLOS
30 15 15 00 : MATERIAL PARA TEJADOS Y TECOS
30 15 16 00 : ACCESORIOS PARA TEJADOS
30 15 17 00 : CANALONES DE TEJADO Y ACCESORIOS
30 15 18 00 : MATERIALES PARA REVESTIMIENTO DE PAREDES Y EXTERIOR
30 15 19 00 : MATERIALES Y PRODUCTOS PARA ACABADOS
30 15 20 00 : CERCAADO
30 16 15 00 : MATERIALES PARA ACABADOS DE PAREDES
30 16 16 00 : MATERIALES PARA TECHOS
30 16 17 00 : SUELOS
30 19 19 00 : EQUIPOS Y MATERIALES PARA CONSTRUCCIONES TEMPORALES Y APOYO AL MANTENIM...
30 26 36 00 : BARRAS DE ACERO AL CARBÓN
30 26 38 00 : BARRAS DE ACERO DE HERRAMIENTA
30 26 39 00 : BARRAS DE ACERO ESPECIAL
30 26 40 00 : LÁMINAS DE ACERO AL CARBÓN
30 26 44 00 : LINGOTES, BANDAS, PALANQUILLAS Y ALAMBRES DE AL CARBÓN
30 26 53 00 : BARRAS DE HIERRO
31 16 15 00 : TORNILLOS
31 16 20 00 : CLAVOS
31 16 23 00 : FERRETERÍA DE MONTAJE
31 16 26 00 : GANCOS
31 16 28 00 : FERRETERÍA EN GENERAL
31 21 15 00 : FINITURAS Y TAPA POROS



CERTIFICADO DE INSCRIPCIÓN Y CLASIFICACIÓN EN EL REGISTRO DE PROPONENTES

Fecha expedición: 11/10/2023 - 09:19:34
Recibo No. 5000822810, Valor 62000

CÓDIGO DE VERIFICACIÓN LMDPYQK9V

Verifique el contenido y confiabilidad de este certificado, ingresando a https://si.conificameras.co/visa/plantilla/cv.php?empresa=38 y digite el respectivo código, para que visualice la imagen generada al momento de su expedición. La verificación se puede realizar de manera ilimitada, durante 60 días calendario contados a partir de la fecha de su expedición.

- 31 31 17 00 : CONJUNTOS DE TUBERÍA PEGADA
39 11 17 00 : ALUMBRADO DE EMERGENCIA
39 11 19 00 : SEÑALIZACIÓN E ILUMINACIÓN DE EMPLAZAMIENTOS PELIGROSOS
39 11 20 00 : PROYECTORES MÓVILES
39 12 17 00 : FERRETERÍA ELÉCTRICA Y SUMINISTROS
40 14 17 00 : MATERIAL DE FERRETERÍA Y ACCESORIOS
40 14 20 00 : MANGUERAS
40 15 15 00 : ROMPAS
40 15 16 00 : COMPRESORES
40 16 15 00 : FILTROS
70 13 15 00 : PROTECCIÓN DEL TERRENO Y DEL SUELO
70 13 16 00 : PREPARACIÓN DEL TERRENO Y DEL SUELO
70 13 17 00 : GESTIÓN DEL TERRENO Y DEL SUELO
70 17 18 00 : SERVICIOS DE DRENAJE
72 10 15 00 : SERVICIOS DE APOYO PARA LA CONSTRUCCIÓN
72 10 29 00 : SERVICIOS DE MANTENIMIENTO Y REPARACIÓN DE INSTALACIONES
72 10 33 00 : SERVICIOS DE MANTENIMIENTO Y REPARACIÓN DE INFRAESTRUCTURA
72 14 10 00 : SERVICIOS DE CONSTRUCCIÓN DE AUTOPISTAS Y CARRETERAS
72 14 11 00 : SERVICIOS DE CONSTRUCCIÓN Y REVESTIMIENTO Y PAVIMENTACIÓN DE INFRAEST...
72 15 25 00 : SERVICIOS DE INSTALACIÓN DE PLISOS
83 12 15 00 : BIBLIOTECAS
76 12 17 00 : TRATAMIENTO DE DESECHOS LÍQUIDOS
76 12 20 00 : SERVICIOS DE BASURERO
20 10 20 00 : SISTEMAS DE EXPLORACIÓN Y DESARROLLO
27 11 27 00 : HERRAMIENTAS MECÁNICAS
72 15 40 00 : SERVICIOS DE EDIFICIOS ESPECIALIZADOS Y COMERCIOS
40 17 49 00 : UNIONES PARA TUBOS
40 18 30 00 : TUBERIAS DE CAUCHO Y PLÁSTICO
27 11 21 00 : HERRAMIENTAS DE SUJECCIÓN Y FIJACIÓN
30 18 18 00 : CABEZAS, CHORROS Y PARTES Y ACCESORIOS DE GRAFOS Y DUCHAS
30 18 15 00 : PORCELANA SANITARIA
30 18 17 00 : GRIPOS
30 19 15 00 : ESCALERAS Y ANDAMIOS
30 16 24 00 : MUROS DIVISORIOS
31 20 16 00 : OTROS ADHESIVOS Y SELLADORES
72 15 11 00 : SERVICIOS DE CONSTRUCCIÓN DE PLOMERIA
72 15 20 00 : SERVICIOS DE PAÑETADO Y DRYWALL
72 15 22 00 : SERVICIOS DE BALDOSAS TERRAZO Y MÁRMOL Y MOSAICOS
73 18 11 00 : SERVICIOS DE REVESTIMIENTO
30 17 15 00 : PUERTAS
72 15 30 00 : SERVICIOS DE VIDRIOS Y VENTANERÍA
31 21 17 00 : ACABADOS EN GENERAL



CERTIFICADO DE INSCRIPCIÓN Y CLASIFICACIÓN EN EL REGISTRO DE PROPONENTES

Fecha expedición: 11/10/2023 - 09:19:34
Recibo No. 5000822810, Valor 62000

CÓDIGO DE VERIFICACIÓN LMDPYQK9V

Verifique el contenido y confiabilidad de este certificado, ingresando a https://si.conificameras.co/visa/plantilla/cv.php?empresa=38 y digite el respectivo código, para que visualice la imagen generada al momento de su expedición. La verificación se puede realizar de manera ilimitada, durante 60 días calendario contados a partir de la fecha de su expedición.

- 77 10 18 00 : AUDITORÍA AMBIENTAL
72 14 15 00 : SERVICIOS DE PREPARACIÓN DE TIERRAS
72 14 16 00 : SERVICIOS DE CONSTRUCCIÓN DE SISTEMAS DE TRÁNSITO MASIVO
72 15 19 00 : SERVICIOS DE ALBAÑILERÍA Y HANDBASTERÍA
72 15 27 00 : SERVICIOS DE INSTALACIÓN Y REPARACIÓN DE CONCRETO
72 15 29 00 : SERVICIOS DE MONTAJE DE ACERO ESTRUCTURAL
72 15 39 00 : SERVICIO DE PREPARACIÓN DE OBRAS DE CONSTRUCCIÓN
72 15 45 00 : SERVICIOS DE MANTENIMIENTO O INSTALACIÓN DE EQUIPO PESADO
77 10 15 00 : EVALUACIÓN DE IMPACTO AMBIENTAL
77 10 16 00 : PLANIFICACIÓN AMBIENTAL
77 10 17 00 : SERVICIOS DE ASESORÍA AMBIENTAL
78 10 18 00 : TRANSPORTE DE CARGA POR CARRETERA
80 10 16 00 : GERENCIA DE PROYECTOS
81 10 15 00 : INGENIERÍA CIVIL Y ARQUITECTURA
81 10 22 00 : INGENIERÍA DE TRANSPORTE
81 14 15 00 : CONTROL DE CALIDAD
81 14 18 00 : ADMINISTRACIÓN DE INSTALACIONES
81 15 17 00 : GEOLOGÍA
93 14 20 00 : DESARROLLO URBANO
95 11 15 00 : VIAS DE TRÁFICO LIMITADO
95 11 16 00 : VIAS DE TRÁFICO ABIERTO
27 11 16 00 : HERRAMIENTAS DE PERFILAR
27 11 17 00 : LLAVES INGLÉSAS Y GUIAS
27 11 15 00 : HERRAMIENTAS DE CORTE Y ENGAZADO Y PUNZONES
27 11 22 00 : HERRAMIENTAS DE ALBAÑILERÍA Y CONCRETO
55 12 17 00 : SEÑALIZACIÓN
80 11 16 00 : SERVICIOS DE PERSONAL TEMPORAL
78 12 16 00 : SERVICIOS DE MANEJO DE MATERIALES
83 10 15 00 : SERVICIOS DE ACUEDUCTO Y ALCANTARILLADO
20 11 16 00 : MAQUINARIA DE PERFORACIÓN Y EXPLORACIÓN
72 14 17 00 : SERVICIOS DE ALQUILER O APRENDAMIENTO DE EQUIPO Y MAQUINARIA DE CONSTRU...
11 16 21 00 : TEJIDOS O TELAS ESPECIALES
30 26 47 00 : ALAMBRE DE ACERO INOXIDABLE
20 12 11 00 : EQUIPO PARA CEMENTAR
72 15 37 00 : SERVICIOS DE INSTALACIÓN, MANTENIMIENTO Y REPARACIÓN DE EQUIPOS Y CON...
30 17 17 00 : PRODUCTOS DE CRISTAL
83 13 17 00 : CONDUCTOS ELÉCTRICOS, ELECTRODUCTOS Y CABLES AÉREOS
83 10 18 00 : SERVICIOS ELÉCTRICOS
30 13 17 00 : AZULEJOS Y BALDOSAS
70 11 15 00 : PLANTAS Y ARBOLES ORNAMENTALES
72 15 15 00 : SERVICIOS DE SISTEMAS ELÉCTRICOS
95 12 15 00 : EDIFICIOS Y ESTRUCTURAS COMERCIALES Y DE ENTRETENIMIENTO



CERTIFICADO DE INSCRIPCIÓN Y CLASIFICACIÓN EN EL REGISTRO DE PROPONENTES

Fecha expedición: 11/10/2023 - 09:19:34
Recibo No. S000822810, Valor 62000

CÓDIGO DE VERIFICACIÓN LIDPYK9K9V

Verifique el contenido y confiabilidad de este certificado, ingresando a https://sl.comerciamas.co/visa/plantilla/cv.php?empresa=38 y digite el respectivo código, para que visualice la imagen generada al momento de su expedición. La verificación se puede realizar de manera limitada, durante 60 días calendario contados a partir de la fecha de su expedición.

- 95 12 17 00 : EDIFICIOS Y ESTRUCTURAS PÚBLICOS
30 10 29 00 : PILARES
12 16 49 00 : AGENTES DE IMPERMEABILIZACIÓN
20 10 16 00 : CRIBAS Y EQUIPOS DE ALIMENTACIÓN
30 14 17 00 : CAPAS DE SELLAMIENTO DE AISLAMIENTO

*** EXPERIENCIA No. 29 :

NÚMERO CONSECUTIVO DEL CONTRATO: 029

CONTRATO CELEBRADO POR :

: 2 - SOCIO / ASOCIADO

NOMBRE DEL CONTRATISTA :

: CONSORCIO DISCON- GOMEZ - ASDRUBAL GOMEZ ESPINDOLA

NOMBRE DEL CONTRATANTE :

: GOBERNACIÓN DE BOYACÁ

VALOR CONTRATADO EN SMLV :

: 5876,36

PORCENTAJE DE PARTICIPACIÓN EN EL VALOR EJECUTADO EN CASO DE CONSORCIOS Y UNIONES TEMPORALES: 40%

SG FM CL PR - DESCRIPCIÓN

- 11 11 15 00 : BARRO Y TIERRA
11 11 16 00 : PIEDRA
11 11 17 00 : ARENA
11 17 15 00 : ACEROS BÁSICOS
11 17 17 00 : ACEROS RÁPIDOS
15 11 15 00 : COMBUSTIBLES GASEOSOS
15 12 18 00 : ANTICORROSIVOS
20 10 15 00 : EQUIPO DE CORTE
20 12 12 00 : EQUIPO DE FRACTURAR
20 12 13 00 : EQUIPO DE CONTROL DE ARENA
20 12 21 00 : EQUIPO DE PERFORACIÓN
20 14 29 00 : TANQUES Y RECIPIENTES ALMACENADORES
22 10 15 00 : MAQUINARIA PARA TRABAJO DE DESMONTE
22 10 16 00 : EQUIPO DE PAVIMENTACIÓN
10 17 00 : COMPONENTES DE EQUIPO PESADO
10 19 00 : MAQUINARIA Y ACCESORIOS DE CONSTRUCCIÓN DE EDIFICIOS
23 10 15 00 : MAQUINARIA PARA TRABAJAR MADERA, PIEDRA, CERÁMICA Y SIMILARES
23 15 16 00 : MAQUINARIA, EQUIPO Y SUMINISTROS PARA LA INDUSTRIA DEL CEMENTO, CERAMI...
23 19 10 00 : MEZCLADORES POR TANDAS
23 24 15 00 : MÁQUINAS CORTADORAS DE METALES
23 24 16 00 : HERRAMIENTAS CORTADORAS DE METALES
23 27 14 00 : MÁQUINAS SOLDADORAS
23 27 18 00 : SUMINISTROS PARA SOLDAR, SOLDADURA FUERTE Y SOLDADURA DÉBIL
23 28 19 00 : MAQUINARIA Y SUMINISTROS PARA LA LIMPIEZA DEL METAL
23 30 15 00 : MAQUINARIA, EQUIPOS Y ACCESORIOS PARA EL TRABAJO DE ALAMBRE
24 10 15 00 : CAMIONES INDUSTRIALES



CERTIFICADO DE INSCRIPCIÓN Y CLASIFICACIÓN EN EL REGISTRO DE PROPONENTES

Fecha expedición: 11/10/2023 - 09:19:34
Recibo No. S000822810, Valor 62000

CÓDIGO DE VERIFICACIÓN LIDPYK9K9V

Verifique el contenido y confiabilidad de este certificado, ingresando a https://sl.comerciamas.co/visa/plantilla/cv.php?empresa=38 y digite el respectivo código, para que visualice la imagen generada al momento de su expedición. La verificación se puede realizar de manera limitada, durante 60 días calendario contados a partir de la fecha de su expedición.

- 24 10 16 00 : EQUIPO DE IZAJE Y ACCESORIOS
24 11 26 00 : CONTENEDORES PARA LÍQUIDOS
24 11 27 00 : ESTIRAS
25 10 16 00 : VEHÍCULOS DE TRANSPORTE DE PRODUCTOS Y MATERIALES
27 11 32 00 : JUEGOS DE HERRAMIENTAS
30 10 15 00 : ÁNGULOS
30 10 17 00 : VIGAS
30 10 23 00 : PERFILES
30 10 24 00 : VARILLAS
30 10 28 00 : PILOTAJE
30 10 36 00 : PRODUCTOS ESTRUCTURALES
30 11 15 00 : CONCRETO Y MORTEROS
30 11 16 00 : CEMENTO Y CAL
30 11 18 00 : AGREGADOS
30 11 19 00 : ELEMENTOS PARA REFORZAR CONCRETO
30 12 15 00 : DERIVADOS BITUMINOSOS
30 12 16 00 : ASFALTOS
30 12 17 00 : MATERIALES DE CONSTRUCCIÓN DE CAMINOS Y CARRILERAS
30 12 18 00 : MATERIALES DE ARQUITECTURA PAISAJÍSTICA
30 12 19 00 : MATERIALES PARA ESTABILIZACIÓN Y REFUERZO DE SUELOS
30 13 15 00 : BLOQUES
30 13 16 00 : LADRILLOS
30 15 15 00 : MATERIAL PARA TEJADOS Y TECHOS
30 15 16 00 : ACCESORIOS PARA TEJADOS
30 15 17 00 : CANALONES DE TEJADO Y ACCESORIOS
30 15 18 00 : MATERIALES PARA REVESTIMIENTO DE PAREDES Y EXTERIOR
30 15 19 00 : MATERIALES Y PRODUCTOS PARA ACABADOS
30 15 20 00 : CERCAJO
30 16 15 00 : MATERIALES PARA ACABADOS DE PAREDES
30 16 16 00 : MATERIALES PARA TECHOS
30 16 17 00 : SUELOS
30 19 18 00 : EQUIPOS Y MATERIALES PARA CONSTRUCCIONES TEMPORALES Y APOYO AL MANTENIM...
30 26 36 00 : BARRAS DE ACERO AL CARBÓN
30 26 39 00 : BARRAS DE ACERO DE HERRAMIENTA
30 26 39 00 : BARRAS DE ACERO ESPECIAL
30 26 40 00 : LAMINAS DE ACERO AL CARBÓN
30 26 43 00 : LINGOTES, BANDAS, PALANQUILLAS Y ALAMBRES DE AL CARBÓN
30 26 53 00 : BARRAS DE HIERRO
31 16 15 00 : TORNILLOS
31 16 20 00 : CLAVOS
31 16 23 00 : FERRETERÍA DE MONTAJE
31 16 26 00 : GANCIOS



CERTIFICADO DE INSCRIPCIÓN Y CLASIFICACIÓN EN EL REGISTRO DE PROPONENTES

Fecha expedición: 11/10/2023 - 09:19:34
Recibo No. S000822810, Valor 62000

CÓDIGO DE VERIFICACIÓN LIDPYK9K9V

Verifique el contenido y confiabilidad de este certificado, ingresando a https://sl.comerciamas.co/visa/plantilla/cv.php?empresa=38 y digite el respectivo código, para que visualice la imagen generada al momento de su expedición. La verificación se puede realizar de manera limitada, durante 60 días calendario contados a partir de la fecha de su expedición.

- 31 16 28 00 : FERRETERIA EN GENERAL
31 21 15 00 : PINTURAS Y TAPA POROS
31 31 17 00 : CONJUNTOS DE TUBERIA PEGADA
11 17 00 : ALUMBRADO DE EMERGENCIA
11 19 00 : SEÑALIZACIÓN E ILUMINACIÓN DE EMPLAZAMIENTOS PELIGROSOS
11 20 00 : PROYECTORES MÓVILES
39 12 17 00 : FERRETERIA ELÉCTRICA Y SUMINISTROS
40 14 17 00 : MATERIAL DE FERRETERIA Y ACCESORIOS
40 14 20 00 : MANGUERAS
40 15 15 00 : BOMBAS
40 15 16 00 : COMPRESORES
40 16 15 00 : FILTROS
70 13 15 00 : PROTECCIÓN DEL TERRENO Y DEL SUELO
70 13 16 00 : PREPARACIÓN DEL TERRENO Y DEL SUELO
70 13 17 00 : GESTIÓN DEL TERRENO Y DEL SUELO
70 17 18 00 : SERVICIOS DE DRENAJE
72 10 15 00 : SERVICIOS DE APOYO PARA LA CONSTRUCCIÓN
72 10 29 00 : SERVICIOS DE MANTENIMIENTO Y REPARACIÓN DE INSTALACIONES
72 10 33 00 : SERVICIOS DE MANTENIMIENTO Y REPARACIÓN DE INFRAESTRUCTURA
72 14 10 00 : SERVICIOS DE CONSTRUCCIÓN DE AUTOPISTAS Y CARRITERAS
72 14 11 00 : SERVICIOS DE CONSTRUCCIÓN Y REVESTIMIENTO Y PAVIMENTACIÓN DE INFRAEST...
72 15 25 00 : SERVICIOS DE INSTALACIÓN DE PISOS
83 12 15 00 : BIBLIOTECAS
76 12 17 00 : TRATAMIENTO DE DESECHOS LÍQUIDOS
76 12 20 00 : SERVICIOS DE BASURERO
20 10 20 00 : SISTEMAS DE EXPLORACIÓN Y DESARROLLO
27 11 27 00 : HERRAMIENTAS MECÁNICAS
72 15 40 00 : SERVICIOS DE EDIFICIOS ESPECIALIZADOS Y COMERCIOS
40 17 49 00 : UNIONES PARA TUBOS
40 18 30 00 : TUBERIAS DE CAUCHO Y PLÁSTICO
27 11 21 00 : HERRAMIENTAS DE SUJECCIÓN Y FIJACIÓN
30 18 18 00 : CABEZAS, CHORROS Y PARTES Y ACCESORIOS DE GRIFOS Y DUCHAS
30 18 15 00 : PORCELANA SANITARIA
30 18 17 00 : GRIFOS
30 19 15 00 : ESCALERAS Y ANDAMIOS
30 16 24 00 : MUROS DIVISORIOS
31 20 16 00 : OTROS ADHESIVOS Y SELLADORES
72 15 11 00 : SERVICIOS DE CONSTRUCCIÓN DE PLÓMERA
72 15 20 00 : SERVICIOS DE PARETADO Y DRYMALL
72 15 22 00 : SERVICIOS DE BALDOSAS TERRAZO Y MÁRMOL Y MOSAICOS
73 18 11 00 : SERVICIOS DE REVESTIMIENTO
30 17 15 00 : PUERTAS



CERTIFICADO DE INSCRIPCIÓN Y CLASIFICACIÓN EN EL REGISTRO DE PROPONENTES

Fecha expedición: 11/10/2023 - 09:19:34
Recibo No. S000822810, Valor 62000

CÓDIGO DE VERIFICACIÓN LIDPYK9K9V

Verifique el contenido y confiabilidad de este certificado, ingresando a https://sl.comerciamas.co/visa/plantilla/cv.php?empresa=38 y digite el respectivo código, para que visualice la imagen generada al momento de su expedición. La verificación se puede realizar de manera limitada, durante 60 días calendario contados a partir de la fecha de su expedición.

- 72 15 30 00 : SERVICIOS DE VIDRIOS Y VENTANERIA
31 21 17 00 : ACABADOS EN GENERAL
77 10 18 00 : AUDITORIA AMBIENTAL
72 14 15 00 : SERVICIOS DE PREPARACIÓN DE TIERRAS
72 14 16 00 : SERVICIOS DE CONSTRUCCIÓN DE SISTEMAS DE TRÁNSITO MASIVO
72 15 19 00 : SERVICIOS DE ALBAÑILERÍA Y MAPOSTERÍA
72 15 27 00 : SERVICIOS DE INSTALACIÓN Y REPARACIÓN DE CONCRETO
72 13 23 00 : SERVICIOS DE MONTAJE DE ALERO ESTRUCTURAL
72 15 39 00 : SERVICIO DE PREPARACIÓN DE OBRAS DE CONSTRUCCIÓN
72 15 45 00 : SERVICIOS DE MANTENIMIENTO E INSTALACIÓN DE EQUIPO PESADO
77 10 15 00 : EVALUACIÓN DE IMPACTO AMBIENTAL
77 10 16 00 : PLANEACIÓN AMBIENTAL
77 10 17 00 : SERVICIOS DE ASESORÍA AMBIENTAL
78 10 18 00 : TRANSPORTE DE CARGA POR CARRETERA
80 10 16 00 : GERENCIA DE PROYECTOS
81 10 15 00 : INGENIERÍA CIVIL Y ARQUITECTURA
81 10 22 00 : INGENIERIA DE TRANSPORTE
81 14 15 00 : CONTROL DE CALIDAD
81 14 18 00 : ADMINISTRACIÓN DE INSTALACIONES
81 15 17 00 : GEOLOGÍA
93 14 20 00 : DESARROLLO URBANO
95 11 15 00 : VÍAS DE TRÁFICO LIMITADO
95 11 16 00 : VÍAS DE TRÁFICO ABIERTO
27 11 16 00 : HERRAMIENTAS DE PERFILAR
27 11 17 00 : LLAVES INGLÉSAS Y GUIAS
27 11 15 00 : HERRAMIENTAS DE CORTE Y ENGARGADO Y PUNZONES
27 11 22 00 : HERRAMIENTAS DE ALBAÑILERÍA Y CONCRETO
55 12 17 00 : SEÑALIZACIÓN
80 11 16 00 : SERVICIOS DE PERSONAL TEMPORAL
78 12 16 00 : SERVICIOS DE MANEJO DE MATERIALES
83 19 15 00 : SERVICIOS DE ACUEDUCTO Y ALCANTARILLADO
20 11 16 00 : MAQUINARIA DE PERFORACIÓN Y EXPLOTACIÓN
72 14 17 00 : SERVICIOS DE ALQUILER O ARRENDAMIENTO DE EQUIPO Y MAQUINARIA DE CONSTRU...
11 16 21 00 : TEJIDOS O TELAS ESPECIALES
30 26 47 00 : ALAMBRE DE ACERO INOXIDABLE
72 12 11 00 : EQUIPO PARA CEMENTAR
72 15 37 00 : SERVICIOS DE INSTALACION, MANTENIMIENTO Y REPARACIÓN DE EQUIPOS Y CON...
30 17 17 00 : PRODUCTOS DE CRISTAL
39 13 17 00 : CONDUCTOS ELÉCTRICOS, ELECTRODUCTOS Y CABLES AÉREOS
83 10 18 00 : SERVICIOS ELÉCTRICOS
30 13 17 00 : AZULEJOS Y BALDOSAS
70 11 15 00 : PLANTAS Y ARBOLES ORNAMENTALES

**CERTIFICADO DE INSCRIPCIÓN Y CLASIFICACIÓN EN EL REGISTRO DE PROponentES**Fecha expedición: 1/10/2023 - 09:19:34
Recibo No. 5000822810, Valor 62000

CÓDIGO DE VERIFICACIÓN: JDDPYQK6V

Verifique el contenido y confiabilidad de este certificado, ingresando a <https://sl.comerciamas.co/ver/planilla/cv.php?empresa=38> y digite el respectivo código, para que visualice la imagen generada al momento de su expedición. La verificación se puede realizar de manera limitada, durante 60 días calendario contados a partir de la fecha de su expedición.

- 72 15 15 00 : SERVICIOS DE SISTEMAS ELÉCTRICOS
- 95 12 15 00 : EDIFICIOS Y ESTRUCTURAS COMERCIALES Y DE ENTRETENIMIENTO
- 95 12 17 00 : EDIFICIOS Y ESTRUCTURAS PÚBLICOS
- 30 10 29 00 : PILARES
- 12 16 49 00 : AGENTES DE IMPERMEABILIZACIÓN
- 20 10 16 00 : CRIBAS Y EQUIPOS DE ALIMENTACIÓN
- 30 14 17 00 : CAPAS DE SELLAMIENTO DE AISLAMIENTO

*** EXPERIENCIA No. 30 :

NÚMERO CONSECUTIVO DEL CONTRATO: 030

CONTRATO CELEBRADO POR : 2 - SOCIO / ASOCIADO

NOMBRE DEL CONTRATISTA : CONSORCIO G&P DE COLOMBIA - ASDRUBAL GOMEZ E

NOMBRE DEL CONTRATANTE : INVIVIAS

VALOR CONTRATADO EN SMMLV : 4548,36

PORCENTAJE DE PARTICIPACIÓN EN EL VALOR EJECUTADO EN CASO DE CONSORCIOS Y UNIONES TEMPORALES: 50%

SG JM CL PR - DESCRIPCIÓN

- 11 11 15 00 : BARRO Y TIERRA
- 11 11 16 00 : PIEDRA
- 11 11 17 00 : ARENA
- 11 17 15 00 : ACEROS BÁSICOS
- 11 17 17 00 : ACEROS RÁPIDOS
- 15 11 15 00 : COMBUSTIBLES GASEOSOS
- 15 12 18 00 : ANTICORROSIVOS
- 20 10 15 00 : EQUIPO DE CORTE
- 20 12 12 00 : EQUIPO DE FRACTURAR
- 20 12 13 00 : EQUIPO DE CONTROL DE ARENA
- 20 12 21 00 : EQUIPO DE PERFORACIÓN
- 20 14 29 00 : TANQUES Y RECIPIENTES ALMACENADORES
- 22 10 15 00 : MAQUINARIA PARA TRABAJO DE DESMONTE
- 22 10 16 00 : EQUIPO DE PAVIMENTACIÓN
- 22 10 17 00 : COMPONENTES DE EQUIPO PESADO
- 22 10 19 00 : MAQUINARIA Y ACCESORIOS DE CONSTRUCCIÓN DE EDIFICIOS
- 23 10 15 00 : MAQUINARIA PARA TRABAJAR MADERA, PIEDRA, CERÁMICA Y SIMILARES
- 23 15 16 00 : MAQUINARIA, EQUIPO Y SUMINISTROS PARA LA INDUSTRIA DEL CEMENTO, CERÁMI...
- 23 19 10 00 : MEZCLADORES POR TANDAS
- 23 24 15 00 : MÁQUINAS CORTADORAS DE METALES
- 23 24 16 00 : HERRAMIENTAS CORTADORAS DE METALES
- 23 27 14 00 : MÁQUINAS SOLDADORAS
- 23 27 18 00 : SUMINISTROS PARA SOLDAR, SOLDADURA FUERTE Y SOLDADURA DEBIL
- 23 28 19 00 : MAQUINARIA Y SUMINISTROS PARA LA LIMPIEZA DEL METAL

**CERTIFICADO DE INSCRIPCIÓN Y CLASIFICACIÓN EN EL REGISTRO DE PROponentES**Fecha expedición: 1/10/2023 - 09:19:34
Recibo No. 5000822810, Valor 62000

CÓDIGO DE VERIFICACIÓN: JDDPYQK6V

Verifique el contenido y confiabilidad de este certificado, ingresando a <https://sl.comerciamas.co/ver/planilla/cv.php?empresa=38> y digite el respectivo código, para que visualice la imagen generada al momento de su expedición. La verificación se puede realizar de manera limitada, durante 60 días calendario contados a partir de la fecha de su expedición.

- 23 30 15 00 : MAQUINARIA, EQUIPOS Y ACCESORIOS PARA EL TRABAJO DE ALAMBRE
- 24 10 15 00 : CAMIONES INDUSTRIALES
- 24 10 16 00 : EQUIPO DE TEJAJE Y ACCESORIOS
- 24 11 26 00 : CONTENEDORES PARA LÍQUIDOS
- 24 11 27 00 : ESTIBAS
- 25 10 16 00 : VEHICULOS DE TRANSPORTE DE PRODUCTOS Y MATERIALES
- 27 11 32 00 : JUEGOS DE HERRAMIENTAS
- 30 10 15 00 : ÁNGULOS
- 30 10 17 00 : VIGAS
- 30 10 23 00 : PERFILES
- 30 10 24 00 : VARILLAS
- 30 10 28 00 : PILOTAJE
- 30 10 36 00 : PRODUCTOS ESTRUCTURALES
- 30 11 15 00 : CONCRETO Y MORTEROS
- 30 11 16 00 : CEMENTO Y CAL
- 30 11 18 00 : AGREGADOS
- 30 11 19 00 : ELEMENTOS PARA REFORZAR CONCRETO
- 30 12 15 00 : DERIVADOS BITUMINOSOS
- 30 12 16 00 : ASFALTOS
- 30 12 17 00 : MATERIALES DE CONSTRUCCIÓN DE CAMINOS Y CARRILERAS
- 30 12 18 00 : MATERIALES DE ARQUITECTURA PAISAJÍSTICA
- 30 12 19 00 : MATERIALES PARA ESTABILIZACIÓN Y REFUEZO DE SUELOS
- 30 13 15 00 : BLOQUES
- 30 13 16 00 : LADRILLOS
- 30 15 15 00 : MATERIAL PARA TEJADOS Y TECHOS
- 30 15 16 00 : ACCESORIOS PARA TEJADOS
- 30 15 17 00 : CANALONES DE TEJADO Y ACCESORIOS
- 30 15 18 00 : MATERIALES PARA REVESTIMIENTO DE PAREDES Y EXTERIOR
- 30 15 19 00 : MATERIALES Y PRODUCTOS PARA ACABADOS
- 30 15 20 00 : CERCADO
- 30 16 15 00 : MATERIALES PARA ACABADOS DE PAREDES
- 30 16 16 00 : MATERIALES PARA TECHOS
- 30 16 17 00 : SUELOS
- 30 19 18 00 : EQUIPOS Y MATERIALES PARA CONSTRUCCIONES TEMPORALES Y APOYO AL MANTENIM...
- 30 26 36 00 : BARRAS DE ACERO AL CARBÓN
- 30 26 38 00 : BARRAS DE ACERO DE HERRAMIENTA
- 30 26 39 00 : BARRAS DE ACERO ESPECIAL
- 30 26 40 00 : LÁMINAS DE ACERO AL CARBÓN
- 30 26 44 00 : LINGOTES, BANDAS, PALANQUILLAS Y ALAMBRES DE AL CARBÓN
- 30 26 53 00 : BARRAS DE HIERRO
- 31 16 15 00 : TORNILLOS
- 31 16 20 00 : CLAVOS

**CERTIFICADO DE INSCRIPCIÓN Y CLASIFICACIÓN EN EL REGISTRO DE PROponentES**Fecha expedición: 1/10/2023 - 09:19:34
Recibo No. 5000822810, Valor 62000

CÓDIGO DE VERIFICACIÓN: JDDPYQK6V

Verifique el contenido y confiabilidad de este certificado, ingresando a <https://sl.comerciamas.co/ver/planilla/cv.php?empresa=38> y digite el respectivo código, para que visualice la imagen generada al momento de su expedición. La verificación se puede realizar de manera limitada, durante 60 días calendario contados a partir de la fecha de su expedición.

- 31 16 23 00 : FERRETERIA DE MONTAJE
- 31 16 26 00 : GANCHOS
- 31 16 28 00 : FERRETERIA EN GENERAL
- 31 21 15 00 : PINTURAS Y TAPA POROS
- 31 21 17 00 : CONJUNTOS DE TUBERIA PEGADA
- 39 11 17 00 : ALUMBRADO DE EMERGENCIA
- 39 11 19 00 : SEÑALIZACIÓN E ILUMINACIÓN DE EMPLAZAMIENTOS PELIGROSOS
- 39 11 20 00 : PROYECTORES MÓVILES
- 39 12 17 00 : FERRETERIA ELÉCTRICA Y SUMINISTROS
- 40 14 17 00 : MATERIAL DE FERRETERIA Y ACCESORIOS
- 40 14 20 00 : MANGUERAS
- 40 15 15 00 : BOMBAS
- 40 15 16 00 : COMPRESORES
- 40 16 15 00 : FILTROS
- 70 13 15 00 : PROTECCIÓN DEL TERRENO Y DEL SUELO
- 70 13 16 00 : PREPARACIÓN DEL TERRENO Y DEL SUELO
- 70 13 17 00 : GESTIÓN DEL TERRENO Y DEL SUELO
- 70 17 18 00 : SERVICIOS DE DRENAJE
- 72 10 15 00 : SERVICIOS DE APOYO PARA LA CONSTRUCCIÓN
- 72 10 29 00 : SERVICIOS DE MANTENIMIENTO Y REPARACIÓN DE INSTALACIONES
- 72 10 33 00 : SERVICIOS DE MANTENIMIENTO Y REPARACIÓN DE INFRAESTRUCTURA
- 72 14 10 00 : SERVICIOS DE CONSTRUCCIÓN DE AUTOISTAS Y CARRETERAS
- 72 14 11 00 : SERVICIOS DE CONSTRUCCIÓN Y REVESTIMIENTO Y PAVIMENTACIÓN DE INFRAEST...
- 72 15 25 00 : SERVICIOS DE INSTALACIÓN DE FISSOS
- 83 12 15 00 : BIBLIOTECAS
- 76 12 17 00 : TRATAMIENTO DE DESechos LÍQUIDOS
- 76 12 20 00 : SERVICIOS DE BASURERO
- 20 10 20 00 : SISTEMAS DE EXPLORACIÓN Y DESARROLLO
- 27 11 27 00 : HERRAMIENTAS MECÁNICAS
- 72 15 40 00 : SERVICIOS DE EDIFICIOS ESPECIALIZADOS Y COMERCIOS
- 40 17 49 00 : UNIONES PARA TUBOS
- 40 18 30 00 : TUBERIAS DE CAUCHO Y PLÁSTICO
- 27 11 21 00 : HERRAMIENTAS DE SUJECCIÓN Y FIJACIÓN
- 30 18 18 00 : CABEZAS, CHORROS Y PARTES Y ACCESORIOS DE GRIFOS Y DUCHAS
- 30 18 15 00 : PORCELANA SANITARIA
- 30 18 17 00 : GRIFOS
- 30 19 15 00 : ESCALERAS Y ANDAMIOS
- 30 16 24 00 : MUROS DIVISORIOS
- 31 20 16 00 : OTROS ADHESIVOS Y SELLADORES
- 72 15 11 00 : SERVICIOS DE CONSTRUCCIÓN DE PLOMERIA
- 72 15 20 00 : SERVICIOS DE PAÑETADO Y DRYWALL
- 72 15 22 00 : SERVICIOS DE BALDOSAS TERRAZO Y MÁRMOL Y MOSAICOS

**CERTIFICADO DE INSCRIPCIÓN Y CLASIFICACIÓN EN EL REGISTRO DE PROponentES**Fecha expedición: 1/10/2023 - 09:19:34
Recibo No. 5000822810, Valor 62000

CÓDIGO DE VERIFICACIÓN: JDDPYQK6V

Verifique el contenido y confiabilidad de este certificado, ingresando a <https://sl.comerciamas.co/ver/planilla/cv.php?empresa=38> y digite el respectivo código, para que visualice la imagen generada al momento de su expedición. La verificación se puede realizar de manera limitada, durante 60 días calendario contados a partir de la fecha de su expedición.

- 73 18 11 00 : SERVICIOS DE REVESTIMIENTO
- 30 17 15 00 : PUERTAS
- 72 15 30 00 : SERVICIOS DE VIDRIOS Y VENTANERÍA
- 31 21 17 00 : ACABADOS EN GENERAL
- 77 10 18 00 : AUDITORIA AMBIENTAL
- 72 14 15 00 : SERVICIOS DE PREPARACIÓN DE TIERRAS
- 72 14 16 00 : SERVICIOS DE CONSTRUCCIÓN DE SISTEMAS DE TRÁNSITO MASIVO
- 72 15 19 00 : SERVICIOS DE ALBAÑILERIA Y HAMPOSTERIA
- 72 15 27 00 : SERVICIOS DE INSTALACIÓN Y REPARACIÓN DE CONCRETO
- 72 15 29 00 : SERVICIOS DE MONTAJE DE ACERO ESTRUCTURAL
- 72 15 39 00 : SERVICIOS DE PREPARACIÓN DE OBRAS DE CONSTRUCCIÓN
- 72 15 45 00 : SERVICIOS DE MANTENIMIENTO E INSTALACIÓN DE EQUIPO PESADO
- 77 10 15 00 : EVALUACIÓN DE IMPACTO AMBIENTAL
- 77 10 16 00 : PLANEACIÓN AMBIENTAL
- 77 10 17 00 : SERVICIOS DE ASESORIA AMBIENTAL
- 78 10 18 00 : TRANSPORTE DE CARGA POR CARRETERA
- 80 10 16 00 : GERENCIA DE PROYECTOS
- 81 10 15 00 : INGENIERIA CIVIL Y ARQUITECTURA
- 81 10 22 00 : INGENIERIA DE TRANSPORTE
- 81 14 15 00 : CONTROL DE CALIDAD
- 81 14 18 00 : ADMINISTRACIÓN DE INSTALACIONES
- 81 15 17 00 : GEOLOGIA
- 93 14 20 00 : DESARROLLO URBANO
- 95 11 15 00 : VIAS DE TRAFICO LIMITADO
- 95 11 16 00 : VIAS DE TRAFICO ABIERTO
- 27 11 16 00 : HERRAMIENTAS DE PERFILAR
- 27 11 17 00 : LLAVES INGLESAS Y GULAS
- 27 11 15 00 : HERRAMIENTAS DE CORTE Y ENGARZADO Y PUNZONES
- 27 11 22 00 : HERRAMIENTAS DE ALBAÑILERIA Y CONCRETO
- 55 12 17 00 : SEÑALIZACIÓN
- 80 11 16 00 : SERVICIOS DE PERSONAL TEMPORAL
- 78 12 16 00 : SERVICIOS DE MANEJO DE MATERIALES
- 83 10 15 00 : SERVICIOS DE ACUEDUCTO Y ALCANTARILLADO
- 20 11 16 00 : MAQUINARIA DE PERFORACIÓN Y EXPLOTACIÓN
- 72 14 17 00 : SERVICIOS DE ALQUILER O APRENDAMIENTOS DE EQUIPO Y MAQUINARIA DE CONSTRU...
- 11 16 21 00 : TEJIDOS O TELAS ESPECIALES
- 30 26 47 00 : ALAMBRE DE ACERO INOXIDABLE
- 20 12 11 00 : EQUIPO PARA CEMENTAR
- 72 15 37 00 : SERVICIOS DE INSTALACIÓN, MANTENIMIENTO Y REPARACIÓN DE EQUIPOS Y CON...
- 30 17 17 00 : PRODUCTOS DE CRISTAL
- 39 13 17 00 : CONDUCTOS ELÉCTRICOS, ELECTRODUCTOS Y CABLES AÉREOS
- 83 10 18 00 : SERVICIOS ELÉCTRICOS



CERTIFICADO DE INSCRIPCIÓN Y CLASIFICACIÓN EN EL REGISTRO DE PROPONENTES

Fecha expedición: 11/10/2023 - 09:19:24
Recibo No. S000822810, Valor 62000

CÓDIGO DE VERIFICACIÓN LADPYQKQW

Verifique el contenido y confiabilidad de este certificado, ingresando a https://sl.comfeminas.co/visa/plantilla/cv.php?empresa=38 y digite el respectivo código, para que visualice la imagen generada al momento de su expedición. La verificación se puede realizar de manera limitada, durante 60 días calendario contados a partir de la fecha de su expedición.

- 30 13 17 00 : AZULEJOS Y BALDOSAS
70 11 15 00 : PLANTAS Y ARBOLES ORNAMENTALES
72 15 15 00 : SERVICIOS DE SISTEMAS ELÉCTRICOS
95 12 15 00 : EDIFICIOS Y ESTRUCTURAS COMERCIALES Y DE ENTRETENIMIENTO
95 12 17 00 : EDIFICIOS Y ESTRUCTURAS PÚBLICOS
30 10 29 00 : PILARES
12 16 49 00 : AGENTES DE IMPERMEABILIZACIÓN
20 10 16 00 : CRIBAS Y EQUIPOS DE ALIMENTACIÓN
30 14 17 00 : CAPAS DE SELLAMIENTO DE AISLAMIENTO

*** EXPERIENCIA No. 31 :

NÚMERO CONSECUTIVO DEL CONTRATO:031
CONTRATO CELEBRADO POR :2 - SOCIO / ASOCIADO
NOMBRE DEL CONTRATISTA :CONSORCIO VIAS COLOMBIA- ASDRUBAL GOMEZ E
NOMBRE DEL CONTRATANTE :INVIAS
VALOR CONTRATADO EN SMOGV :7019,49
PORCENTAJE DE PARTICIPACIÓN EN EL VALOR EJECUTADO EN CASO DE CONSORCIOS Y UNIONES TEMPORALES: 34%

SG FM CL PR - DESCRIPCIÓN

- 11 11 15 00 : BARRO Y TIERRA
11 11 16 00 : PIEDRA
11 11 17 00 : ARENA
11 17 15 00 : ACEROS BÁSICOS
11 17 17 00 : ACEROS RAPIDOS
15 11 15 00 : COMBUSTIBLES GASEOSOS
15 12 18 00 : ANTICORROSIVOS
20 10 15 00 : EQUIPO DE CORTE
20 12 12 00 : EQUIPO DE FRACTURAR
20 12 13 00 : EQUIPO DE CONTROL DE ARENA
12 21 00 : EQUIPO DE PERFORACIÓN
14 29 00 : TANQUES Y RECIPIENTES ALMACENADORES
22 10 15 00 : MAQUINARIA PARA TRABAJO DE DESMONTE
22 10 16 00 : EQUIPO DE PAVIMENTACIÓN
22 10 17 00 : COMPONENTES DE EQUIPO PESADO
22 10 19 00 : MAQUINARIA Y ACCESORIOS DE CONSTRUCCIÓN DE EDIFICIOS
23 10 15 00 : MAQUINARIA PARA TRABAJAR MADERA, PIEDRA, CERÁMICA Y SIMILARES
23 15 16 00 : MAQUINARIA, EQUIPO Y SUMINISTROS PARA LA INDUSTRIA DEL CEMENTO, CERÁM...
23 19 10 00 : MEZCLADORES POR TAMBAS
23 24 15 00 : MÁQUINAS CORTADORAS DE METALES
23 24 16 00 : HERRAMIENTAS CORTADORAS DE METALES
23 27 14 00 : MÁQUINAS SOLDADORAS



CERTIFICADO DE INSCRIPCIÓN Y CLASIFICACIÓN EN EL REGISTRO DE PROPONENTES

Fecha expedición: 11/10/2023 - 09:19:24
Recibo No. S000822810, Valor 62000

CÓDIGO DE VERIFICACIÓN LADPYQKQW

Verifique el contenido y confiabilidad de este certificado, ingresando a https://sl.comfeminas.co/visa/plantilla/cv.php?empresa=38 y digite el respectivo código, para que visualice la imagen generada al momento de su expedición. La verificación se puede realizar de manera limitada, durante 60 días calendario contados a partir de la fecha de su expedición.

- 23 27 18 00 : SUMINISTROS PARA SOLDAR, SOLDADURA FUERTE Y SOLDADURA DÉBIL
23 28 19 00 : MAQUINARIA Y SUMINISTROS PARA LA LIMPIEZA DEL METAL
23 30 15 00 : MAQUINARIA, EQUIPOS Y ACCESORIOS PARA EL TRABAJO DE ALAMBRE
24 10 15 00 : CAMIONES INDUSTRIALES
24 10 16 00 : EQUIPO DE IZAJE Y ACCESORIOS
24 11 26 00 : CONTENEDORES PARA LÍQUIDOS
24 11 27 00 : ESTIBAS
25 10 16 00 : VEHICULOS DE TRANSPORTE DE PRODUCTOS Y MATERIALES
27 11 32 00 : JUEGOS DE HERRAMIENTAS
30 10 15 00 : ÁNGULOS
30 10 17 00 : VIGAS
30 10 23 00 : PERFILES
30 10 24 00 : VARILLAS
30 10 25 00 : PILOTAJE
30 10 36 00 : PRODUCTOS ESTRUCTURALES
30 11 15 00 : CONCRETO Y MORTEROS
30 11 16 00 : CEMENTO Y CAL
30 11 18 00 : AGREGADOS
30 11 19 00 : ELEMENTOS PARA REFORZAR CONCRETO
30 12 15 00 : DERIVADOS BITUMINGOSOS
30 12 16 00 : ASFALTOS
30 12 17 00 : MATERIALES DE CONSTRUCCIÓN DE CAMINOS Y CARRILERAS
30 12 18 00 : MATERIALES DE ARQUITECTURA PAISAJÍSTICA
30 12 19 00 : MATERIALES PARA ESTABILIZACIÓN Y REFUERZO DE SUELOS
30 13 15 00 : BLOQUES
30 13 16 00 : LADRILLOS
30 15 15 00 : MATERIAL PARA TEJADOS Y TECHOS
30 15 16 00 : ACCESORIOS PARA TEJADOS
30 15 17 00 : CANALONES DE TEJADO Y ACCESORIOS
30 15 18 00 : MATERIALES PARA REVESTIMIENTO DE PAREDES Y EXTERIOR
30 15 19 00 : MATERIALES Y PRODUCTOS PARA ACABADOS
30 15 20 00 : CERCADO
30 16 15 00 : MATERIALES PARA ACABADOS DE PAREDES
30 16 16 00 : MATERIALES PARA TECHOS
30 16 17 00 : SUELOS
30 19 18 00 : EQUIPOS Y MATERIALES PARA CONSTRUCCIONES TEMPORALES Y APOYO AL MANTENIM...
30 26 36 00 : BARRAS DE ACERO AL CARBÓN
30 26 38 00 : BARRAS DE ACERO DE HERRAMIENTA
30 26 39 00 : BARRAS DE ACERO ESPECIAL
30 26 40 00 : LÁMINAS DE ACERO AL CARBÓN
30 26 44 00 : LINGOTES, BANDAS, PALANQUILLAS Y ALAMBRES DE AL CARBÓN
30 26 53 00 : BARRAS DE HIERRO



CERTIFICADO DE INSCRIPCIÓN Y CLASIFICACIÓN EN EL REGISTRO DE PROPONENTES

Fecha expedición: 11/10/2023 - 09:19:24
Recibo No. S000822810, Valor 62000

CÓDIGO DE VERIFICACIÓN LADPYQKQW

Verifique el contenido y confiabilidad de este certificado, ingresando a https://sl.comfeminas.co/visa/plantilla/cv.php?empresa=38 y digite el respectivo código, para que visualice la imagen generada al momento de su expedición. La verificación se puede realizar de manera limitada, durante 60 días calendario contados a partir de la fecha de su expedición.

- 31 16 15 00 : TORNILLOS
31 16 20 00 : CLAVOS
31 16 23 00 : FERRETERÍA DE MONTAJE
16 26 00 : GANCHOS
16 28 00 : FERRETERÍA EN GENERAL
21 21 15 00 : PINTURAS Y TAPA POROS
31 31 17 00 : CONJUNTOS DE TUBERÍA PEGADA
39 11 17 00 : ALUMBRADO DE EMERGENCIA
39 11 19 00 : SEÑALIZACIÓN E ILUMINACIÓN DE EMPLAZAMIENTOS PELIGROSOS
39 11 20 00 : PROYECTORES MÓVILES
39 12 17 00 : FERRETERÍA ELÉCTRICA Y SUMINISTROS
40 14 17 00 : MATERIAL DE FERRETERÍA Y ACCESORIOS
40 14 20 00 : MANGUERAS
40 15 15 00 : BOMBAS
40 15 16 00 : COMPRESORES
40 16 15 00 : FILTROS
70 13 15 00 : PROTECCIÓN DEL TERRENO Y DEL SUELO
70 13 16 00 : PREPARACIÓN DEL TERRENO Y DEL SUELO
70 12 17 00 : GESTIÓN DEL TERRENO Y DEL SUELO
70 17 18 00 : SERVICIOS DE DRENAJE
72 10 15 00 : SERVICIOS DE APOYO PARA LA CONSTRUCCIÓN
72 10 29 00 : SERVICIOS DE MANTENIMIENTO Y REPARACIÓN DE INSTALACIONES
72 10 33 00 : SERVICIOS DE MANTENIMIENTO Y REPARACIÓN DE INFRAESTRUCTURA
72 14 10 00 : SERVICIOS DE CONSTRUCCIÓN DE AUTOPISTAS Y CARRETERAS
72 14 11 00 : SERVICIOS DE CONSTRUCCIÓN Y REVESTIMIENTO Y PAVIMENTACIÓN DE INFRAEST...
72 15 25 00 : SERVICIOS DE INSTALACIÓN DE PISOS
83 12 15 00 : BIBLIOTECAS
76 12 17 00 : TRATAMIENTO DE DESECHOS LÍQUIDOS
76 12 20 00 : SERVICIOS DE BASUREO
20 10 20 00 : SISTEMAS DE EXPLORACIÓN Y DESARROLLO
27 11 27 00 : HERRAMIENTAS MECÁNICAS
72 15 40 00 : SERVICIOS DE EDIFICIOS ESPECIALIZADOS Y COMERCIOS
40 17 49 00 : UNIONES PARA TUBOS
40 18 30 00 : TUBERÍAS DE CAUCHO Y PLÁSTICO
27 11 21 00 : HERRAMIENTAS DE SUJECIÓN Y FIJACIÓN
30 18 18 00 : CABEZAS, CROKROS Y PARTES Y ACCESORIOS DE GRIFOS Y DUCRAS
30 18 15 00 : PORCELANA SANITARIA
30 18 17 00 : GRIFOS
30 19 15 00 : ESCALERAS Y ANDAMIOS
30 16 24 00 : MUROS DIVISORIOS
31 20 16 00 : OTROS ADHESIVOS Y SELLADORES
72 15 11 00 : SERVICIOS DE CONSTRUCCIÓN DE FLOMERÍA



CERTIFICADO DE INSCRIPCIÓN Y CLASIFICACIÓN EN EL REGISTRO DE PROPONENTES

Fecha expedición: 11/10/2023 - 09:19:24
Recibo No. S000822810, Valor 62000

CÓDIGO DE VERIFICACIÓN LADPYQKQW

Verifique el contenido y confiabilidad de este certificado, ingresando a https://sl.comfeminas.co/visa/plantilla/cv.php?empresa=38 y digite el respectivo código, para que visualice la imagen generada al momento de su expedición. La verificación se puede realizar de manera limitada, durante 60 días calendario contados a partir de la fecha de su expedición.

- 72 15 20 00 : SERVICIOS DE PAÑETADO Y DRYWALL
72 15 22 00 : SERVICIOS DE BALDOSAS TERRAZO Y MÁRMOL Y MOSAICOS
73 18 11 00 : SERVICIOS DE REVESTIMIENTO
30 17 15 00 : PUERTAS
72 15 30 00 : SERVICIOS DE VIDRIOS Y VENTANERÍA
31 21 17 00 : ACABADOS EN GENERAL
77 10 18 00 : AUDITORÍA AMBIENTAL
72 14 15 00 : SERVICIOS DE PREPARACIÓN DE TIERRAS
72 14 16 00 : SERVICIOS DE CONSTRUCCIÓN DE SISTEMAS DE TRÁNSITO MASIVO
72 15 19 00 : SERVICIOS DE ALBAÑILERÍA Y MAESTRÍA
72 15 27 00 : SERVICIOS DE INSTALACIÓN Y REPARACIÓN DE CONCRETO
72 15 29 00 : SERVICIOS DE MONTAJE DE ACERO ESTRUCTURAL
72 15 39 00 : SERVICIO DE PREPARACIÓN DE OBRAS DE CONSTRUCCIÓN
72 15 45 00 : SERVICIOS DE MANTENIMIENTO E INSTALACIÓN DE EQUIPO PESADO
77 10 15 00 : EVALUACIÓN DE IMPACTO AMBIENTAL
77 10 16 00 : PLANEACIÓN AMBIENTAL
77 10 17 00 : SERVICIOS DE ASESORÍA AMBIENTAL
78 10 18 00 : TRANSPORTE DE CARGA POR CARRETERA
80 10 16 00 : GERENCIA DE PROYECTOS
81 10 15 00 : INGENIERÍA CIVIL Y ARQUITECTURA
81 10 22 00 : INGENIERÍA DE TRANSPORTE
81 14 15 00 : CONTROL DE CALIDAD
81 14 18 00 : ADMINISTRACIÓN DE INSTALACIONES
81 15 17 00 : GEOLOGÍA
93 14 20 00 : DESARROLLO URBANO
95 11 15 00 : VÍAS DE TRÁFICO LIMITADO
95 11 16 00 : VÍAS DE TRÁFICO ABIERTO
27 11 16 00 : HERRAMIENTAS DE PERFILAR
27 11 17 00 : LLAVES INGLÉSAS Y GUÍAS
27 11 15 00 : HERRAMIENTAS DE CORTE Y ENGARGADO Y PUNZONES
27 11 22 00 : HERRAMIENTAS DE ALBAÑILERÍA Y CONCRETO
55 12 17 00 : SERIALIZACIÓN
80 11 16 00 : SERVICIOS DE PERSONAL TEMPORAL
78 12 16 00 : SERVICIOS DE MANEJO DE MATERIALES
83 10 15 00 : SERVICIOS DE ACUEDUCTO Y ALCANTARILLADO
20 11 16 00 : MAQUINARIA DE PERFORACIÓN Y EXPLOTACIÓN
72 14 17 00 : SERVICIOS DE ALQUILER O ARRENDAMIENTO DE EQUIPO Y MAQUINARIA DE CONSTRU...
11 16 21 00 : TEJIDOS O TELAS ESPECIALES
30 26 47 90 : ALAMBRE DE ACERO INOXIDABLE
20 12 11 90 : EQUIPO PARA CEMENTAR
72 15 37 00 : SERVICIOS DE INSTALACIÓN, MANTENIMIENTO Y REPARACIÓN DE EQUIPOS Y CON...
30 17 17 00 : PRODUCTOS DE CRISTAL

**CERTIFICADO DE INSCRIPCIÓN Y CLASIFICACIÓN EN EL REGISTRO DE PROPONENTES**Fecha expedición: 11/10/2023 - 09:19:34
Recibo No. S000822810, Valor 62000

CÓDIGO DE VERIFICACIÓN LIDP7YK9K9V

Verifique el contenido y confiabilidad de este certificado, ingresando a <https://si.comercameras.co/consulta/plantilla/cv.php?empresa=38> y digite el respectivo código, para que visualice la imagen generada al momento de su expedición. La verificación se puede realizar de manera limitada, durante 60 días calendario contados a partir de la fecha de su expedición.

39 13 17 00 : CONDUCTOS ELÉCTRICOS, ELECTRODUCTOS Y CABLES AÉREOS
83 10 18 00 : SERVICIOS ELÉCTRICOS
30 13 17 00 : AZULEJOS Y BALDOSAS
70 11 15 00 : PLANTAS Y ÁRBOLES ORNAMENTALES
72 15 15 00 : SERVICIOS DE SISTEMAS ELÉCTRICOS
95 12 15 00 : EDIFICIOS Y ESTRUCTURAS COMERCIALES Y DE ENTRETENIMIENTO
95 12 17 00 : EDIFICIOS Y ESTRUCTURAS PÚBLICOS
30 10 29 00 : PILARES
12 16 49 00 : AGENTES DE IMPERMEABILIZACIÓN
20 10 16 00 : CRIBAS Y EQUIPOS DE ALIMENTACIÓN
30 14 17 00 : CAPAS DE SELLAMIENTO DE AISLAMIENTO

***** EXPERIENCIA No. 32 :**

NÚMERO CONSECUTIVO DEL CONTRATO:032

CONTRATO CELEBRADO POR :2 - SOCIO / ASOCIADO

NOMBRE DEL CONTRATISTA :CONSORCIO VIAS DE COLOMBIA - ASDRUBAL GÓMEZ ESPINDOLA

NOMBRE DEL CONTRATANTE :INIVIAS

VALOR CONTRATADO EN SMMLV :9291,33

PORCENTAJE DE PARTICIPACIÓN EN EL VALOR EJECUTADO EN CASO DE CONSORCIOS Y UNIONES TEMPORALES: 33%

SG FM CL PR - DESCRIPCIÓN

11 11 15 00 : BARRO Y TIERRA
11 11 16 00 : PIEDRA
11 11 17 00 : ARENA
11 17 15 00 : ACEROS BÁSICOS
11 17 17 00 : ACEROS RÁPIDOS
15 11 15 00 : COMBUSTIBLES GASEOSOS
15 12 18 00 : ANTICORROSIVOS
20 10 15 00 : EQUIPO DE CORTE
20 12 12 00 : EQUIPO DE FRACTURAR
20 12 13 00 : EQUIPO DE CONTROL DE ARENA
20 12 21 00 : EQUIPO DE PERFORACIÓN
20 14 29 00 : TANQUES Y RECIPIENTES ALMACENADORES
20 10 15 00 : MAQUINARIA PARA TRABAJO DE DESMONTE
22 10 16 00 : EQUIPO DE PAVIMENTACIÓN
22 10 17 00 : COMPONENTES DE EQUIPO PESADO
22 10 19 00 : MAQUINARIA Y ACCESORIOS DE CONSTRUCCIÓN DE EDIFICIOS
23 10 15 00 : MAQUINARIA PARA TRABAJAR MADERA, PIEDRA, CERÁMICA Y SIMILARES
23 15 16 00 : MAQUINARIA, EQUIPO Y SUMINISTROS PARA LA INDUSTRIA DEL CEMENTO, CERÁMI...
23 19 10 00 : MEZCLADORES POR TANDAS
23 24 15 00 : MÁQUINAS CORTADORAS DE METALES

Página 173 de 284

**CERTIFICADO DE INSCRIPCIÓN Y CLASIFICACIÓN EN EL REGISTRO DE PROPONENTES**Fecha expedición: 11/10/2023 - 09:19:34
Recibo No. S000822810, Valor 62000

CÓDIGO DE VERIFICACIÓN LIDP7YK9K9V

Verifique el contenido y confiabilidad de este certificado, ingresando a <https://si.comercameras.co/consulta/plantilla/cv.php?empresa=38> y digite el respectivo código, para que visualice la imagen generada al momento de su expedición. La verificación se puede realizar de manera limitada, durante 60 días calendario contados a partir de la fecha de su expedición.

23 24 16 00 : HERRAMIENTAS CORTADORAS DE METALES
23 27 14 00 : MÁQUINAS SOLDADORAS
23 27 18 00 : SUMINISTROS PARA SOLDAR, SOLDADURA FUERTE Y SOLDADURA DÉBIL
23 28 19 00 : MAQUINARIA Y SUMINISTROS PARA LA LIMPIEZA DEL METAL
23 30 15 00 : MAQUINARIA, EQUIPOS Y ACCESORIOS PARA EL TRABAJO DE ALAMBRE
24 10 15 00 : CAMIONES INDUSTRIALES
24 10 16 00 : EQUIPO DE IZAJE Y ACCESORIOS
24 11 26 00 : CONTENEDORES PARA LÍQUIDOS
24 11 27 00 : ESTIBAS
25 10 16 00 : VEHÍCULOS DE TRANSPORTE DE PRODUCTOS Y MATERIALES
27 11 32 00 : JUEGOS DE HERRAMIENTAS
30 10 15 00 : ÁNGULOS
30 10 17 00 : VIGAS
30 10 23 00 : PERFILES
30 10 24 00 : VARILLAS
30 10 25 00 : PILOTAJE
30 10 36 00 : PRODUCTOS ESTRUCTURALES
30 11 15 00 : CONCRETO Y MORTEROS
30 11 16 00 : CEMENTO Y CAL
30 11 18 00 : AGREGADOS
30 11 19 00 : ELEMENTOS PARA REFORZAR CONCRETO
30 12 15 00 : DERIVADOS BITUMINOSOS
30 12 16 00 : ASFALTOS
30 12 17 00 : MATERIALES DE CONSTRUCCIÓN DE CAMINOS Y CARRILERAS
30 12 18 00 : MATERIALES DE ARQUITECTURA PAISAJÍSTICA
30 12 19 00 : MATERIALES PARA ESTABILIZACIÓN Y REFUERZO DE SUELOS
30 13 15 00 : BLOQUES
30 13 16 00 : LADRILLOS
30 15 15 00 : MATERIAL PARA TEJADOS Y TECHOS
30 15 16 00 : ACCESORIOS PARA TEJADOS
30 15 17 00 : CANALONES DE TEJADO Y ACCESORIOS
30 15 18 00 : MATERIALES PARA REVESTIMIENTO DE PAREDES Y EXTERIOR
30 15 19 00 : MATERIALES Y PRODUCTOS PARA ACABADOS
30 15 20 00 : CERCADO
30 16 15 00 : MATERIALES PARA ACABADOS DE PAREDES
30 16 16 00 : MATERIALES PARA TECHOS
30 16 17 00 : SUELOS
30 19 18 00 : EQUIPOS Y MATERIALES PARA CONSTRUCCIONES TEMPORALES Y APOYO AL MANTENIM...
30 26 36 00 : BARRAS DE ACERO AL CARBÓN
30 26 38 00 : BARRAS DE ACERO DE HERRAMIENTA
30 26 39 00 : BARRAS DE ACERO ESPECIAL
30 26 40 00 : LÁMINAS DE ACERO AL CARBÓN

Página 174 de 284

**CERTIFICADO DE INSCRIPCIÓN Y CLASIFICACIÓN EN EL REGISTRO DE PROPONENTES**Fecha expedición: 11/10/2023 - 09:19:34
Recibo No. S000822810, Valor 62000

CÓDIGO DE VERIFICACIÓN LIDP7YK9K9V

Verifique el contenido y confiabilidad de este certificado, ingresando a <https://si.comercameras.co/consulta/plantilla/cv.php?empresa=38> y digite el respectivo código, para que visualice la imagen generada al momento de su expedición. La verificación se puede realizar de manera limitada, durante 60 días calendario contados a partir de la fecha de su expedición.

30 26 44 00 : LINGOTES, BANDAS, PALANQUILLAS Y ALAMBRES DE AL CARBÓN
30 26 53 00 : BARRAS DE HIERRO
31 16 15 00 : DORNILLOS
31 16 20 00 : CLAVOS
31 16 23 00 : FERRETERÍA DE MONTAJE
31 16 26 00 : GANCHOS
31 16 28 00 : FERRETERÍA EN GENERAL
31 21 15 00 : PINTURAS Y TAPA POROS
31 31 17 00 : CONJUNTOS DE TUBERÍA PEGADA
39 11 17 00 : ALUMBRADO DE EMERGENCIA
39 11 19 00 : SEÑALIZACIÓN E ILUMINACIÓN DE EMPLAZAMIENTOS PELIGROSOS
39 11 20 00 : PROYECTORES MÓVILES
39 12 17 00 : FERRETERÍA ELÉCTRICA Y SUMINISTROS
40 14 17 00 : MATERIAL DE FERRETERÍA Y ACCESORIOS
40 14 20 00 : MANGUERAS
40 15 15 00 : BOMBAS
40 15 16 00 : COMPRESORES
40 16 15 00 : FILTROS
70 13 15 00 : PROTECCIÓN DEL TERRENO Y DEL SUELO
70 13 16 00 : PREPARACIÓN DEL TERRENO Y DEL SUELO
70 13 17 00 : GESTIÓN DEL TERRENO Y DEL SUELO
70 17 18 00 : SERVICIOS DE DRENAJE
72 10 15 00 : SERVICIOS DE APOYO PARA LA CONSTRUCCIÓN
72 10 29 00 : SERVICIOS DE MANTENIMIENTO Y REPARACIÓN DE INSTALACIONES
72 10 33 00 : SERVICIOS DE MANTENIMIENTO Y REPARACIÓN DE INFRAESTRUCTURA
72 14 10 00 : SERVICIOS DE CONSTRUCCIÓN DE AUTOPISTAS Y CARRETERAS
72 14 11 00 : SERVICIOS DE CONSTRUCCIÓN Y REVESTIMIENTO Y PAVIMENTACIÓN DE INFRAEST...
72 15 25 00 : SERVICIOS DE INSTALACIÓN DE FISOS
83 12 15 00 : BIBLIOTECAS
96 12 17 00 : TRATAMIENTO DE DESECHOS LÍQUIDOS
96 12 20 00 : SERVICIOS DE BASURERO
20 10 20 00 : SISTEMAS DE EXPLORACIÓN Y DESARROLLO
27 11 27 00 : HERRAMIENTAS MECÁNICAS
40 17 49 00 : UNIONES PARA TUBOS
40 18 30 00 : TUBERÍAS DE CAUCHO Y PLÁSTICO
27 11 21 00 : HERRAMIENTAS DE SUJECIÓN Y FIJACIÓN
30 18 48 00 : CABEZAS, CHORROS Y PARTES Y ACCESORIOS DE GRIFOS Y DUCHAS
30 18 15 00 : PORCELANA SANITARIA
30 18 17 00 : GRIFOS
30 19 15 00 : ESCALERAS Y ANEMIOS
30 16 24 00 : MUROS DIVISORIOS

Página 175 de 284

**CERTIFICADO DE INSCRIPCIÓN Y CLASIFICACIÓN EN EL REGISTRO DE PROPONENTES**Fecha expedición: 11/10/2023 - 09:19:34
Recibo No. S000822810, Valor 62000

CÓDIGO DE VERIFICACIÓN LIDP7YK9K9V

Verifique el contenido y confiabilidad de este certificado, ingresando a <https://si.comercameras.co/consulta/plantilla/cv.php?empresa=38> y digite el respectivo código, para que visualice la imagen generada al momento de su expedición. La verificación se puede realizar de manera limitada, durante 60 días calendario contados a partir de la fecha de su expedición.

31 20 16 00 : OTROS ADHESIVOS Y SELLADORES
72 15 11 00 : SERVICIOS DE CONSTRUCCIÓN DE PLUMERÍA
72 15 20 00 : SERVICIOS DE PAÑETADO Y DRYWALL
72 15 22 00 : SERVICIOS DE BALDOSAS TERRAZO Y MÁRMOL Y MOSAICOS
73 18 11 00 : SERVICIOS DE REVESTIMIENTO
30 17 15 00 : PUERTAS
72 15 30 00 : SERVICIOS DE VIURIOS Y VENTANERÍA
21 21 17 00 : ACABADOS EN GENERAL
77 10 18 00 : AUDITORÍA AMBIENTAL
72 14 15 00 : SERVICIOS DE PREPARACIÓN DE TIERRAS
72 14 16 00 : SERVICIOS DE CONSTRUCCIÓN DE SISTEMAS DE TRANSITO MASIVO
72 15 19 00 : SERVICIOS DE ALBAÑILERÍA Y MAPOSTERÍA
72 15 27 00 : SERVICIOS DE INSTALACIÓN Y REPARACIÓN DE CONCRETO
72 15 29 00 : SERVICIOS DE MONTAJE DE ACERO ESTRUCTURAL
72 15 39 00 : SERVICIO DE PREPARACIÓN DE OBRAS DE CONSTRUCCIÓN
72 15 45 00 : SERVICIOS DE MANTENIMIENTO E INSTALACIÓN DE EQUIPO PESADO
77 10 15 00 : EVALUACIÓN DE IMPACTO AMBIENTAL
77 10 16 00 : PLANEACIÓN AMBIENTAL
77 10 17 00 : SERVICIOS DE ASESORIA AMBIENTAL
78 10 18 00 : TRANSPORTE DE CARGA POR CARRETERA
80 10 16 00 : GENENCIA DE PROYECTOS
81 10 15 00 : INGENIERÍA CIVIL Y ARQUITECTURA
81 10 22 00 : INGENIERÍA DE TRANSPORTE
81 14 15 00 : CONTROL DE CALIDAD
81 14 18 00 : ADMINISTRACIÓN DE INSTALACIONES
81 15 17 00 : GEOLOGÍA
93 14 20 00 : DESARROLLO URBANO
95 11 15 00 : VÍAS DE TRÁFICO LIMITADO
95 11 16 00 : VÍAS DE TRÁFICO ABIERTO
27 11 16 00 : HERRAMIENTAS DE PERFILAR
27 11 17 00 : LLAVES INGLÉSAS Y GUÍAS
27 11 15 00 : HERRAMIENTAS DE CORTE Y ENGARZADO Y PUNZONES
27 11 22 00 : HERRAMIENTAS DE ALBAÑILERÍA Y CONCRETO
55 12 17 00 : SEÑALIZACIÓN
80 11 16 00 : SERVICIOS DE PERSONAL TEMPORAL
78 12 16 00 : SERVICIOS DE MANEJO DE MATERIALES
83 10 15 00 : SERVICIOS DE ACUEDUCTO Y ALCANTARILLADO
20 11 16 00 : MAQUINARIA DE PERFORACIÓN Y EXPLOTACIÓN
72 14 17 00 : SERVICIOS DE ALQUILER O ARRENDAMIENTO DE EQUIPO Y MAQUINARIA DE CONSTRU...
12 16 21 00 : TEJIDOS O TELAS ESPECIALES
30 26 47 00 : ALAMBRE DE ACERO INOXIDABLE
20 12 11 00 : EQUIPO PARA CEMENTAR

Página 176 de 284



CERTIFICADO DE INSCRIPCIÓN Y CLASIFICACIÓN EN EL REGISTRO DE PROPONENTES

Fecha expedición: 11/10/2023 - 09:19:34
Recibo No. S000622610, Valor 62000

CÓDIGO DE VERIFICACIÓN LIDPYK9Kv

Verifique el contenido y confiabilidad de este certificado, ingresando a <https://si.comcomercio.com/verificar/planilla/cv.php?empresa=36> y digite el respectivo código, para que visualice la imagen generada al momento de su expedición. La verificación se puede realizar de manera limitada, durante 60 días calendario contados a partir de la fecha de su expedición.

- 72 15 37 00 : SERVICIOS DE INSTALACIÓN, MANTENIMIENTO Y REPARACIÓN DE EQUIPOS Y CON...
30 17 17 00 : PRODUCTOS DE CRISTAL
39 13 17 00 : CONDUCTOS ELÉCTRICOS, ELECTRODUCTOS Y CABLES AÉREOS
83 10 18 00 : SERVICIOS ELÉCTRICOS
30 13 17 00 : AZULEJOS Y BALDOSAS
70 11 15 00 : PLANTAS Y ÁRBOLES ORNAMENTALES
72 15 15 00 : SERVICIOS DE SISTEMAS ELÉCTRICOS
95 12 15 00 : EDIFICIOS Y ESTRUCTURAS COMERCIALES Y DE ENTRETENIMIENTO
95 12 17 00 : EDIFICIOS Y ESTRUCTURAS PÚBLICOS
30 10 29 00 : PILARES
12 16 49 00 : AGENTES DE IMPERMEABILIZACIÓN
20 10 16 00 : CRIBAS Y EQUIPOS DE ALIMENTACIÓN
30 14 17 00 : CAPAS DE SELLAMIENTO DE AISLAMIENTO

*** EXPERIENCIA No. 33 :
NÚMERO CONSECUTIVO DEL CONTRATO: 033
CONTRATO CELEBRADO POR : 2 - SOCIO / ASOCIADO
NOMBRE DEL CONTRATISTA : CONSORCIO CAMACHO - GÓMEZ - ASDRUBAL GÓMEZ ESPINDOLA
NOMBRE DEL CONTRATANTE : INIUVIAS
VALOR CONTRATO EN S/MLV : 908
PORCENTAJE DE PARTICIPACIÓN EN EL VALOR EJECUTADO EN CASO DE CONSORCIOS Y UNIONES TEMPORALES: 75%

- SG JM CL PR - DESCRIPCIÓN
11 11 15 00 : BARRO Y TIERRA
11 11 16 00 : PIEDRA
11 11 17 00 : ARENA
11 17 15 00 : ACEROS BÁSICOS
11 17 17 00 : ACEROS RÁPIDOS
15 11 15 00 : COMBUSTIBLES GASEOSOS
12 18 00 : ANTICORROSIVOS
10 15 00 : EQUIPO DE CORTE
12 12 00 : EQUIPO DE FRACTURAR
20 12 13 00 : EQUIPO DE CONTROL DE ARENA
20 12 21 00 : EQUIPO DE PERFORACIÓN
20 14 29 00 : TANQUES Y RECIPIENTES ALMACENADORES
22 10 15 00 : MAQUINARIA PARA TRABAJO DE YESO
22 10 16 00 : EQUIPO DE PAVIMENTACIÓN
22 10 17 00 : COMPONENTES DE EQUIPO PESADO
22 10 19 00 : MAQUINARIA Y ACCESORIOS DE CONSTRUCCIÓN DE EDIFICIOS
23 10 15 00 : MAQUINARIA PARA TRABAJAR MADERA, PIEDRA, CERÁMICA Y SIMILARES
23 15 16 00 : MAQUINARIA, EQUIPO Y SUMINISTROS PARA LA INDUSTRIA DEL CEMENTO, CERAMI...



CERTIFICADO DE INSCRIPCIÓN Y CLASIFICACIÓN EN EL REGISTRO DE PROPONENTES

Fecha expedición: 11/10/2023 - 09:19:34
Recibo No. S000622610, Valor 62000

CÓDIGO DE VERIFICACIÓN LIDPYK9Kv

Verifique el contenido y confiabilidad de este certificado, ingresando a <https://si.comcomercio.com/verificar/planilla/cv.php?empresa=36> y digite el respectivo código, para que visualice la imagen generada al momento de su expedición. La verificación se puede realizar de manera limitada, durante 60 días calendario contados a partir de la fecha de su expedición.

- 23 15 10 00 : MEZCLADORES POR TANDAS
23 24 15 00 : MÁQUINAS CORTADORAS DE METALES
23 24 16 00 : HERRAMIENTAS CORTADORAS DE METALES
23 27 14 00 : MÁQUINAS SOLDADORAS
23 27 18 00 : SUMINISTROS PARA SOLDAR, SOLDADURA FUERTE Y SOLDADURA DÉBIL
23 28 19 00 : MAQUINARIA Y SUMINISTROS PARA LA LIMPIEZA DEL METAL
23 30 15 00 : MAQUINARIA, EQUIPOS Y ACCESORIOS PARA EL TRABAJO DE ALAMBRE
24 10 15 00 : CAMIONES INDUSTRIALES
24 10 16 00 : EQUIPO DE IZAJE Y ACCESORIOS
24 11 26 00 : CONTENEDORES PARA LÍQUIDOS
24 11 27 00 : ESTIBAS
25 10 15 00 : VEHÍCULOS DE TRANSPORTE DE PRODUCTOS Y MATERIALES
27 11 32 00 : JUEGOS DE HERRAMIENTAS
30 10 15 00 : ÁNGULOS
30 10 17 00 : VIGAS
30 10 23 00 : PERFILES
30 10 24 00 : VARILLAS
30 10 28 00 : PILOTAJE
30 10 36 00 : PRODUCTOS ESTRUCTURALES
30 11 15 00 : CONCRETO Y MORTEROS
30 11 16 00 : CEMENTO Y CAL
30 11 18 00 : AGREGADOS
30 11 19 00 : ELEMENTOS PARA REFORZAR CONCRETO
30 12 15 00 : DERIVADOS BITUMINOSOS
30 12 16 00 : ASFALTOS
30 12 17 00 : MATERIALES DE CONSTRUCCIÓN DE CAMINOS Y CARRILERAS
30 12 18 00 : MATERIALES DE ARQUITECTURA PAISAJÍSTICA
30 12 19 00 : MATERIALES PARA ESTABILIZACIÓN Y REFUERZO DE SUELOS
30 13 15 00 : BLOQUES
30 13 16 00 : LADRILLOS
30 15 15 00 : MATERIAL PARA TEJADOS Y TECHOS
30 15 16 00 : ACCESORIOS PARA TEJADOS
30 15 17 00 : CANALONES DE TEJADO Y ACCESORIOS
30 15 18 00 : MATERIALES PARA REVESTIMIENTO DE PAREDES Y EXTERIOR
30 15 19 00 : MATERIALES Y PRODUCTOS PARA ACABADOS
30 15 20 00 : CERCADO
30 16 15 00 : MATERIALES PARA ACABADOS DE PAREDES
30 16 16 00 : MATERIALES PARA TECHOS
30 16 17 00 : SUELOS
30 19 18 00 : EQUIPOS Y MATERIALES PARA CONSTRUCCIONES TEMPORALES Y APOYO AL MANTENIM...
30 25 36 00 : BARRAS DE ACERO AL CARBÓN
30 26 38 00 : BARRAS DE ACERO DE HERRAMIENTA



CERTIFICADO DE INSCRIPCIÓN Y CLASIFICACIÓN EN EL REGISTRO DE PROPONENTES

Fecha expedición: 11/10/2023 - 09:19:34
Recibo No. S000622610, Valor 62000

CÓDIGO DE VERIFICACIÓN LIDPYK9Kv

Verifique el contenido y confiabilidad de este certificado, ingresando a <https://si.comcomercio.com/verificar/planilla/cv.php?empresa=36> y digite el respectivo código, para que visualice la imagen generada al momento de su expedición. La verificación se puede realizar de manera limitada, durante 60 días calendario contados a partir de la fecha de su expedición.

- 30 26 39 00 : BARRAS DE ACERO ESPECIAL
30 26 40 00 : LÁMINAS DE ACERO AL CARBÓN
30 26 44 00 : LINGOTES, BANDAS, PALANQUILLAS Y ALAMBRES DE AL CARBÓN
26 53 00 : BARRAS DE HIERRO
16 15 00 : TORNILLOS
16 20 00 : CLAVOS
31 16 23 00 : FERRETERÍA DE MONTAJE
31 16 26 00 : GANCHOS
31 16 28 00 : FERRETERÍA EN GENERAL
31 21 15 00 : PINTURAS Y TAPA POROS
31 31 17 00 : CONJUNTOS DE TUBERÍA PEGADA
39 11 17 00 : ALUMBRADO DE EMERGENCIA
39 11 19 00 : SEÑALIZACIÓN E ILUMINACIÓN DE EMPLEAZAMIENTOS PELIGROSOS
39 11 20 00 : PROYECTORES MÓVILES
39 12 17 00 : FERRETERÍA ELÉCTRICA Y SUMINISTROS
40 14 17 00 : MATERIAL DE FERRETERÍA Y ACCESORIOS
40 14 20 00 : MANGUERAS
40 15 15 00 : BOMBAS
40 15 16 00 : COMPRESORES
40 16 15 00 : FILTROS
70 13 15 00 : PROTECCIÓN DEL TERRENO Y DEL SUELO
70 13 16 00 : PREPARACIÓN DEL TERRENO Y DEL SUELO
70 13 17 00 : GESTIÓN DEL TERRENO Y DEL SUELO
70 17 18 00 : SERVICIOS DE DRENAJE
72 10 15 00 : SERVICIOS DE APOYO PARA LA CONSTRUCCIÓN
72 10 29 00 : SERVICIOS DE MANTENIMIENTO Y REPARACIÓN DE INSTALACIONES
72 10 33 00 : SERVICIOS DE MANTENIMIENTO Y REPARACIÓN DE INFRAESTRUCTURA
72 14 10 00 : SERVICIOS DE CONSTRUCCIÓN DE AUTOPISTAS Y CARRETERAS
72 14 11 00 : SERVICIOS DE CONSTRUCCIÓN Y REVESTIMIENTO Y PAVIMENTACIÓN DE INFRAEST...
72 15 25 00 : SERVICIOS DE INSTALACIÓN DE PISOS
83 12 15 00 : BIBLIOTECAS
76 12 17 00 : TRATAMIENTO DE DESECHOS LÍQUIDOS
76 12 20 00 : SERVICIOS DE BASURERO
20 10 20 00 : SISTEMAS DE EXPLORACIÓN Y DESARROLLO
27 11 27 00 : HERRAMIENTAS MECÁNICAS
72 15 40 00 : SERVICIOS DE EDIFICIOS ESPECIALIZADOS Y COMERCIOS
40 17 49 00 : UNIONES PARA TUBOS
40 18 30 00 : TUBERÍAS DE CAUCHO Y PLÁSTICO
27 11 21 00 : HERRAMIENTAS DE SUJECCIÓN Y FIJACIÓN
30 18 18 00 : CABEZAS, CHORROS Y PARTES Y ACCESORIOS DE GRIFOS Y UCHAS
30 18 15 00 : PORCELANA SANITARIA
30 18 17 00 : GRIFOS



CERTIFICADO DE INSCRIPCIÓN Y CLASIFICACIÓN EN EL REGISTRO DE PROPONENTES

Fecha expedición: 11/10/2023 - 09:19:34
Recibo No. S000622610, Valor 62000

CÓDIGO DE VERIFICACIÓN LIDPYK9Kv

Verifique el contenido y confiabilidad de este certificado, ingresando a <https://si.comcomercio.com/verificar/planilla/cv.php?empresa=36> y digite el respectivo código, para que visualice la imagen generada al momento de su expedición. La verificación se puede realizar de manera limitada, durante 60 días calendario contados a partir de la fecha de su expedición.

- 30 19 15 00 : ESCALERAS Y ANDAMIOS
30 16 24 00 : MUROS DIVISORIOS
31 20 16 00 : OTROS ADHESIVOS Y SELLADORES
72 15 11 00 : SERVICIOS DE CONSTRUCCIÓN DE PLUMERÍA
72 15 20 00 : SERVICIOS DE PAÑETADO Y DRYWALL
72 15 22 00 : SERVICIOS DE BALDOSAS TERRAZO Y MÁRMOL Y MOSAICOS
73 18 11 00 : SERVICIOS DE REVESTIMIENTO
30 17 15 00 : PUERTAS
72 15 30 00 : SERVICIOS DE VIDRIOS Y VENTANERÍA
31 21 17 00 : ACABADOS EN GENERAL
77 10 18 00 : AUDITORIA AMBIENTAL
72 14 15 00 : SERVICIOS DE PREPARACIÓN DE TIERRAS
72 14 16 00 : SERVICIOS DE CONSTRUCCIÓN DE SISTEMAS DE TRÁNSITO MASIVO
72 15 19 00 : SERVICIOS DE ALBAÑILERÍA Y MAMPONERÍA
72 15 27 00 : SERVICIOS DE INSTALACIÓN Y REPARACIÓN DE CONCRETO
72 15 29 00 : SERVICIOS DE MONTAJE DE ACERO ESTRUCTURAL
72 15 39 00 : SERVICIO DE PREPARACIÓN DE OBRAS DE CONSTRUCCIÓN
72 15 45 00 : SERVICIOS DE MANTENIMIENTO E INSTALACIÓN DE EQUIPO PESADO
77 10 15 00 : EVALUACIÓN DE IMPACTO AMBIENTAL
77 10 16 00 : PLANEACIÓN AMBIENTAL
77 10 17 00 : SERVICIOS DE ASESORÍA AMBIENTAL
78 10 18 00 : TRANSPORTE DE CARGA POR CARRETERA
80 10 16 00 : GERENCIA DE PROYECTOS
81 10 15 00 : INGENIERÍA CIVIL Y ARQUITECTURA
81 10 22 00 : INGENIERÍA DE TRANSPORTE
81 14 15 00 : CONTROL DE CALIDAD
81 14 18 00 : ADMINISTRACIÓN DE INSTALACIONES
81 15 17 00 : GEOLOGÍA
93 14 20 00 : DESARROLLO URBANO
95 11 15 00 : VÍAS DE TRÁFICO LIMITADO
95 11 16 00 : VÍAS DE TRÁFICO ABIERTO
27 11 16 00 : HERRAMIENTAS DE PERFILAR
27 11 17 00 : LLAVES INGLESAS Y GUIAS
27 11 15 00 : HERRAMIENTAS DE CORTE Y ENGARZADO Y PUNZONES
27 11 22 00 : HERRAMIENTAS DE ALBAÑILERÍA Y CONCRETO
55 12 17 00 : SEÑALIZACIÓN
80 11 26 00 : SERVICIOS DE PERSONAL TEMPORAL
78 12 16 00 : SERVICIOS DE MANEJO DE MATERIALES
83 10 15 00 : SERVICIOS DE ACERQUEO Y ALCANTARILLADO
20 11 16 00 : MAQUINARIA DE PERFORACIÓN Y EMPLOTAJÓN
72 14 17 00 : SERVICIOS DE ALQUILER O ARRENDAMIENTO DE EQUIPO Y MAQUINARIA DE CONSTRU...
11 15 21 00 : TEJIDOS O TELSAS ESPECIALES

134



CERTIFICADO DE INSCRIPCIÓN Y CLASIFICACIÓN EN EL REGISTRO DE PROPONENTES

Fecha expedición: 11/10/2023 - 09:19:34
Recibo No. S000822810, Valor 62000

CÓDIGO DE VERIFICACIÓN LIDPYQK9V

Verifique el contenido y confiabilidad de este certificado, ingresando a https://sil.comerciamas.co/vista/plantilla/cv.php?empresa=38 y digite el respectivo código, para que visualice la imagen generada al momento de su expedición. La verificación se puede realizar de manera ilimitada, durante 60 días calendario contados a partir de la fecha de su expedición.

- 30 26 47 00 : ALAMBRE DE ACERO INOXIDABLE
20 12 11 00 : EQUIPO PARA CEMENTAR
72 15 37 00 : SERVICIOS DE INSTALACIÓN, MANTENIMIENTO Y REPARACIÓN DE EQUIPOS Y CON...

*** EXPERIENCIA No. 34 :

NÚMERO CONSECUTIVO DEL CONTRATO: 034
CONTRATO CELEBRADO POR : 2 - SOCIO / ASOCIADO
NOMBRE DEL CONTRATISTA : CONSORCIO GOMEZ QUINTERO-ASDRUBAL GOMEZ ESPINDOLA

SG FM CL PR - DESCRIPCIÓN

- 11 11 15 00 : BARRO Y TIERRA
11 11 16 00 : PIEDRA
11 11 17 00 : ARENA
11 17 15 00 : ACEROS BÁSICOS
11 17 17 00 : ACEROS RÁPIDOS



CERTIFICADO DE INSCRIPCIÓN Y CLASIFICACIÓN EN EL REGISTRO DE PROPONENTES

Fecha expedición: 11/10/2023 - 09:19:34
Recibo No. S000822810, Valor 62000

CÓDIGO DE VERIFICACIÓN LIDPYQK9V

Verifique el contenido y confiabilidad de este certificado, ingresando a https://sil.comerciamas.co/vista/plantilla/cv.php?empresa=38 y digite el respectivo código, para que visualice la imagen generada al momento de su expedición. La verificación se puede realizar de manera ilimitada, durante 60 días calendario contados a partir de la fecha de su expedición.

- 23 10 15 00 : MAQUINARIA PARA TRABAJAR MADERA, PIEDRA, CERÁMICA Y SIMILARES
23 15 16 00 : MAQUINARIA, EQUIPO Y SUMINISTROS PARA LA INDUSTRIA DEL CEMENTO, CERÁMI...
23 19 10 00 : MEZCLADORES POR TANDAS
23 24 15 00 : MÁQUINAS CORTADORAS DE METALES



CERTIFICADO DE INSCRIPCIÓN Y CLASIFICACIÓN EN EL REGISTRO DE PROPONENTES

Fecha expedición: 11/10/2023 - 09:19:34
Recibo No. S000822810, Valor 62000

CÓDIGO DE VERIFICACIÓN LIDPYQK9V

Verifique el contenido y confiabilidad de este certificado, ingresando a https://sil.comerciamas.co/vista/plantilla/cv.php?empresa=38 y digite el respectivo código, para que visualice la imagen generada al momento de su expedición. La verificación se puede realizar de manera ilimitada, durante 60 días calendario contados a partir de la fecha de su expedición.

- 30 26 36 00 : BARRAS DE ACERO AL CARBÓN
30 26 38 00 : BARRAS DE ACERO DE HERRAMIENTA
30 26 39 00 : BARRAS DE ACERO ESPECIAL
30 26 40 00 : LÁMINAS DE ACERO AL CARBÓN



CERTIFICADO DE INSCRIPCIÓN Y CLASIFICACIÓN EN EL REGISTRO DE PROPONENTES

Fecha expedición: 11/10/2023 - 09:19:34
Recibo No. S000822810, Valor 62000

CÓDIGO DE VERIFICACIÓN LIDPYQK9V

Verifique el contenido y confiabilidad de este certificado, ingresando a https://sil.comerciamas.co/vista/plantilla/cv.php?empresa=38 y digite el respectivo código, para que visualice la imagen generada al momento de su expedición. La verificación se puede realizar de manera ilimitada, durante 60 días calendario contados a partir de la fecha de su expedición.

- 30 18 15 00 : PORCELANA SANITARIA
30 18 17 00 : GRIFOS
30 19 15 00 : ESCALERAS Y ANDAMIOS
30 16 24 00 : MUROS DIVISORIOS



CERTIFICADO DE INSCRIPCIÓN Y CLASIFICACIÓN EN EL REGISTRO DE PROPONENTES

Fecha expedición: 11/10/2023 - 09:19:34
Rucbo No. 5000822810, Valor 62000

CÓDIGO DE VERIFICACIÓN LIDPYQK9W

Verifique el contenido y confiabilidad de este certificado, ingresando a https://si.comfeminas.co/ver/plan/#/cv.php?empresa=38 y digite el respectivo código, para que visualice la imagen generada al momento de su expedición. La verificación se puede realizar de manera ilimitada, durante 60 días calendario contados a partir de la fecha de su expedición.

- 72 14 17 00 : SERVICIOS DE ALQUILER O ARRENDAMIENTO DE EQUIPO Y MAQUINARIA DE CONSTRU...
11 16 21 00 : TEJIDOS O TELAS ESPECIALES
30 26 47 00 : ALAMBRE DE ACERO INOXIDABLE
20 12 11 00 : EQUIPO PARA CEMENTAR
72 15 37 00 : SERVICIOS DE INSTALACIÓN, MANTENIMIENTO Y REPARACIÓN DE EQUIPOS Y CON...
30 17 17 00 : PRODUCTOS DE CRISTAL
39 13 17 00 : CONDUCTOS ELÉCTRICOS, ELECTRODUCTOS Y CABLES AÉREOS
83 10 18 00 : SERVICIOS ELÉCTRICOS
30 13 17 00 : AZULEJOS Y BALDOSAS
70 11 15 00 : PLANTAS Y ARBOLES ORNAMENTALES
72 15 15 00 : SERVICIOS DE SISTEMAS ELÉCTRICOS
95 12 15 00 : EDIFICIOS Y ESTRUCTURAS COMERCIALES Y DE ENTRETENIMIENTO
95 12 17 00 : EDIFICIOS Y ESTRUCTURAS PÚBLICOS
30 10 29 00 : FILARES
12 16 49 00 : AGENTES DE IMPERMEABILIZACIÓN
20 10 16 00 : CRIBAS Y EQUIPOS DE ALIMENTACIÓN
30 14 17 00 : CAPAS DE SELLAMIENTO DE AISLAMIENTO

*** EXPERIENCIA No. 35 :

NÚMERO CONSECUTIVO DEL CONTRATO:035
CONTRATO CELEBRADO POR :2 - SOCIO / ASOCIADO
NOMBRE DEL CONTRATISTA :ASDRUBAL GOMEZ ESPINDOLA
NOMBRE DEL CONTRATANTE :INVIAS
VALOR CONTRATADO EN SMMLV :2404,11
PORCENTAJE DE PARTICIPACIÓN EN EL VALOR EJECUTADO EN CASO DE CONSORCIOS Y UNIONES TEMPORALES: 100%

SG FM CL PR - DESCRIPCIÓN

- 11 11 15 00 : BARRO Y TIERRA
11 11 16 00 : PIEDRA
11 17 00 : ARENA
17 15 00 : ACEROS BÁSICOS
17 17 00 : ACEROS RÁPIDOS
15 11 15 00 : COMBUSTIBLES GASEOSOS
15 12 18 00 : ANTICORROSIVOS
20 10 15 00 : EQUIPO DE CORTE
20 12 12 00 : EQUIPO DE FRACTURAR
20 12 13 00 : EQUIPO DE CONTROL DE ARENA
20 12 21 00 : EQUIPO DE PERFORACIÓN
20 14 29 00 : TANQUES Y RECIPIENTES ALMACENADORES
22 10 15 00 : MAQUINARIA PARA TRABAJO DE DESMONTE
22 10 16 00 : EQUIPO DE PAVIMENTACIÓN



CERTIFICADO DE INSCRIPCIÓN Y CLASIFICACIÓN EN EL REGISTRO DE PROPONENTES

Fecha expedición: 11/10/2023 - 09:19:34
Rucbo No. 5000822810, Valor 62000

CÓDIGO DE VERIFICACIÓN LIDPYQK9W

Verifique el contenido y confiabilidad de este certificado, ingresando a https://si.comfeminas.co/ver/plan/#/cv.php?empresa=38 y digite el respectivo código, para que visualice la imagen generada al momento de su expedición. La verificación se puede realizar de manera ilimitada, durante 60 días calendario contados a partir de la fecha de su expedición.

- 22 10 17 00 : COMPONENTES DE EQUIPO PESADO
22 10 19 00 : MAQUINARIA Y ACCESORIOS DE CONSTRUCCIÓN DE EDIFICIOS
23 10 15 00 : MAQUINARIA PARA TRABAJAR MADERA, PIEDRA, CERÁMICA Y SIMILARES
23 15 16 00 : MAQUINARIA, EQUIPO Y SUMINISTROS PARA LA INDUSTRIA DEL CEMENTO, CERAMI...
23 19 10 00 : MEZCLADORES POR TANDAS
22 24 15 00 : MÁQUINAS CORTADORAS DE METALES
23 24 16 00 : HERRAMIENTAS CORTADORAS DE METALES
23 27 14 00 : MÁQUINAS SOLDADORAS
23 27 18 00 : SUMINISTROS PARA SOLDAR, SOLDADURA FUERTE Y SOLDADURA DÉBIL
23 28 19 00 : MAQUINARIA Y SUMINISTROS PARA LA LIMPIEZA DEL METAL
23 30 15 00 : MAQUINARIA, EQUIPOS Y ACCESORIOS PARA EL TRABAJO DE ALAMBRE
24 10 15 00 : CAMIONES INDUSTRIALES
24 10 16 00 : EQUIPO DE IZAJE Y ACCESORIOS
24 11 26 00 : CONTENEDORES PARA LÍQUIDOS
24 11 27 00 : ESTIBAS
25 10 16 00 : VEHÍCULOS DE TRANSPORTE DE PRODUCTOS Y MATERIALES
27 11 32 00 : JUEGOS DE HERRAMIENTAS
30 10 15 00 : ÁNGULOS
30 10 17 00 : VIGAS
30 10 23 00 : PERFILES
30 10 24 00 : VARILLAS
30 10 28 00 : PILOTAJE
30 10 36 00 : PRODUCTOS ESTRUCTURALES
30 11 15 00 : CONCRETO Y MORTEROS
30 11 16 00 : CEMENTO Y CAL
30 11 18 00 : AGREGADOS
30 11 19 00 : ELEMENTOS PARA REFORZAR CONCRETO
30 12 15 00 : DERIVADOS BITUMINOSOS
30 12 16 00 : ASFALTOS
30 12 17 00 : MATERIALES DE CONSTRUCCIÓN DE CAMINOS Y CARRILERAS
30 12 18 00 : MATERIALES DE ARQUITECTURA PAISAJÍSTICA
30 12 19 00 : MATERIALES PARA ESTABILIZACIÓN Y REFUERZO DE SUELOS
30 13 15 00 : BLOQUES
30 13 16 00 : LADRILLOS
30 15 15 00 : MATERIAL PARA TEJADOS Y TECHOS
30 15 16 00 : ACCESORIOS PARA TEJADOS
30 15 17 00 : CANALONES DE TEJADO Y ACCESORIOS
30 15 18 00 : MATERIALES PARA REVESTIMIENTO DE PAREDES Y EXTERIOR
30 15 19 00 : MATERIALES Y PRODUCTOS PARA ACABADOS
30 15 20 00 : CERRIÑO
30 16 15 00 : MATERIALES PARA ACABADOS DE PAREDES
30 16 16 00 : MATERIALES PARA TECHOS



CERTIFICADO DE INSCRIPCIÓN Y CLASIFICACIÓN EN EL REGISTRO DE PROPONENTES

Fecha expedición: 11/10/2023 - 09:19:34
Rucbo No. 5000822810, Valor 62000

CÓDIGO DE VERIFICACIÓN LIDPYQK9W

Verifique el contenido y confiabilidad de este certificado, ingresando a https://si.comfeminas.co/ver/plan/#/cv.php?empresa=38 y digite el respectivo código, para que visualice la imagen generada al momento de su expedición. La verificación se puede realizar de manera ilimitada, durante 60 días calendario contados a partir de la fecha de su expedición.

- 30 16 17 00 : SUELOS
30 19 18 00 : EQUIPOS Y MATERIALES PARA CONSTRUCCIONES TEMPORALES Y APOYO AL MANTENIM...
30 26 36 00 : BARRAS DE ACERO AL CARBÓN
26 38 00 : BARRAS DE ACERO DE HERRAMIENTA
26 39 00 : BARRAS DE ACERO ESPECIAL
30 26 40 00 : LÁMINAS DE ACERO AL CARBÓN
30 26 44 00 : LINGOTES, BANDAS, PALANQUILLAS Y ALAMBRES DE AL CARBÓN
30 26 53 00 : BARRAS DE HIERRO
31 16 15 00 : TORNILLOS
31 16 20 00 : CLAVOS
31 16 23 00 : FERRETERÍA DE MONTAJE
31 16 26 00 : GANCHOS
31 16 28 00 : FERRETERÍA EN GENERAL
31 21 15 00 : PINTURAS Y TAPA POROS
31 31 17 00 : CONJUNTOS DE TUBERÍA PEGADA
39 11 17 00 : ALUMBRADO DE EMERGENCIA
39 11 19 00 : SEÑALIZACIÓN E ILUMINACIÓN DE EMPLAZAMIENTOS PELIGROSOS
39 11 20 00 : PROYECTORES MÓVILES
39 12 17 00 : FERRETERÍA ELÉCTRICA Y SUMINISTROS
40 14 17 00 : MATERIAL DE FERRETERÍA Y ACCESORIOS
40 14 20 00 : MANGUERAS
40 15 15 00 : BOMBAS
40 15 16 00 : COMPRESORES
40 16 15 00 : FILTROS
70 13 15 00 : PROTECCIÓN DEL TERRENO Y DEL SUELO
70 13 16 00 : PREPARACIÓN DEL TERRENO Y DEL SUELO
70 13 17 00 : GESTIÓN DEL TERRENO Y DEL SUELO
70 17 18 00 : SERVICIOS DE DRENAJE
72 10 15 00 : SERVICIOS DE APOYO PARA LA CONSTRUCCIÓN DE INSTALACIONES
72 10 29 00 : SERVICIOS DE MANTENIMIENTO Y REPARACIÓN DE INSTALACIONES
72 10 33 00 : SERVICIOS DE MANTENIMIENTO Y REPARACIÓN DE INFRAESTRUCTURA
72 14 10 00 : SERVICIOS DE CONSTRUCCIÓN DE AUTOPISTAS Y CARRETERAS
72 14 11 00 : SERVICIOS DE CONSTRUCCIÓN Y REVESTIMIENTO Y PAVIMENTACIÓN DE INFRAEST...
72 15 25 00 : SERVICIOS DE INSTALACIÓN DE FIOS
83 12 15 00 : BIBLIOTECAS
76 12 17 00 : TRATAMIENTO DE DESECHOS LÍQUIDOS
76 12 20 00 : SERVICIOS DE BASURERO
20 10 20 00 : SISTEMAS DE EXPLORACIÓN Y DESARROLLO
27 11 27 00 : HERRAMIENTAS MECÁNICAS
72 15 40 00 : SERVICIOS DE EDIFICIOS ESPECIALIZADOS Y COMERCIOS
40 17 49 00 : UNIONES PARA TUBOS
40 18 30 00 : TUBERÍAS DE CAUCHO Y PLÁSTICO



CERTIFICADO DE INSCRIPCIÓN Y CLASIFICACIÓN EN EL REGISTRO DE PROPONENTES

Fecha expedición: 11/10/2023 - 09:19:34
Rucbo No. 5000822810, Valor 62000

CÓDIGO DE VERIFICACIÓN LIDPYQK9W

Verifique el contenido y confiabilidad de este certificado, ingresando a https://si.comfeminas.co/ver/plan/#/cv.php?empresa=38 y digite el respectivo código, para que visualice la imagen generada al momento de su expedición. La verificación se puede realizar de manera ilimitada, durante 60 días calendario contados a partir de la fecha de su expedición.

- 27 11 21 00 : HERRAMIENTAS DE SUJECCIÓN Y FIJACIÓN
30 18 18 00 : CABEZAS, CHORROS Y PAKTES Y ACCESORIOS DE GRIFOS Y DUCHAS
30 18 15 00 : PORCELANA SANITARIA
30 18 17 00 : GRIFOS
30 19 15 00 : ESCALERAS Y ANDAMIOS
30 16 24 00 : MUROS DIVISORIOS
31 20 16 00 : OTROS ADHESIVOS Y SELLADORES
72 15 11 00 : SERVICIOS DE CONSTRUCCIÓN DE PLASTERÍA
72 15 20 00 : SERVICIOS DE PANEADO Y DRYWALL
72 15 22 00 : SERVICIOS DE BALDOSAS TERRAZO Y MÁRMOL Y MOSAICOS
73 18 11 00 : SERVICIOS DE REVESTIMIENTO
30 17 15 00 : PUERTAS
72 15 30 00 : SERVICIOS DE VIDRIOS Y VENTANERÍA
31 21 17 00 : ACABADOS EN GENERAL
77 10 18 00 : AUDITORIA AMBIENTAL
72 14 15 00 : SERVICIOS DE PREPARACIÓN DE TIERRAS
72 14 16 00 : SERVICIOS DE CONSTRUCCIÓN DE SISTEMAS DE TRÁNSITO MASIVO
72 15 19 00 : SERVICIOS DE ALBAÑILERÍA Y MAESTRÍA
72 15 27 00 : SERVICIOS DE INSTALACIÓN Y REPARACIÓN DE CONCRETO
72 15 29 00 : SERVICIOS DE MONTAJE DE ACERO ESTRUCTURAL
72 15 39 00 : SERVICIO DE PREPARACIÓN DE OBRAS DE CONSTRUCCIÓN
72 15 45 00 : SERVICIOS DE MANTENIMIENTO E INSTALACIÓN DE EQUIPO PESADO
77 10 15 00 : EVALUACIÓN DE IMPACTO AMBIENTAL
77 10 16 00 : PLANEACIÓN AMBIENTAL
77 10 17 00 : SERVICIOS DE ASESORÍA AMBIENTAL
78 10 10 00 : TRANSPORTE DE CARGA POR CARRETERA
80 10 16 00 : GERENCIA DE PROYECTOS
81 10 15 00 : INGENIERÍA CIVIL Y ARQUITECTURA
81 10 22 00 : INGENIERÍA DE TRANSPORTE
31 14 15 00 : CONTROL DE CALIDAD
81 14 18 00 : ADMINISTRACIÓN DE INSTALACIONES
81 15 17 00 : GEOLOGÍA
93 14 20 00 : DESARROLLO URBANO
95 11 15 00 : VÍAS DE TRÁFICO LIMITADO
95 11 16 00 : VÍAS DE TRÁFICO ABIERTO
27 11 16 00 : HERRAMIENTAS DE PERFILAR
27 11 17 00 : LLAVES INGLÉSAS Y GUÍAS
27 11 15 00 : HERRAMIENTAS DE CORTE Y ENGARZADO Y PUNZONES
27 11 22 00 : HERRAMIENTAS DE ALBAÑILERÍA Y CONCRETO
55 12 17 00 : SEDALIZACIÓN
80 11 16 00 : SERVICIOS DE PERSONAL TEMPORAL
78 12 16 00 : SERVICIOS DE MANEJO DE MATERIALES

135



CERTIFICADO DE INSCRIPCIÓN Y CLASIFICACIÓN EN EL REGISTRO DE PROPONENTES

Fecha expedición: 11/10/2023 - 09:19:34
Recibo No. 5000822810, Valor 62000

CÓDIGO DE VERIFICACIÓN L0DPYK9KIV

Verifique el contenido y confiabilidad de este certificado, ingresando a https://sl.comfocameras.co/visa/planilla/cv.php?empresa=38 y digite el respectivo código, para que visualice la imagen generada al momento de su expedición. La verificación se puede realizar de manera limitada, durante 60 días calendario contados a partir de la fecha de su expedición.

- 63 10 15 00 : SERVICIOS DE ACUEDUCTO Y ALCANTARILLADO
20 11 16 00 : MAQUINARIA DE PERFORACIÓN Y EXPLOTACIÓN
72 14 17 00 : SERVICIOS DE ALQUILER O ARRENDAMIENTO DE EQUIPO Y MAQUINARIA DE CONSTRU...

*** EXPERIENCIA No. 36 :

NÚMERO CONSECUTIVO DEL CONTRATO:036
CONTRATO CELEBRADO POR :2 - SOCIO / ASOCIADO
NOMBRE DEL CONTRATISTA :CONSORCIO GOMEZ Y ASOCIADOS- ASDRUBAL GOMEZ ESPINDOLA
NOMBRE DEL CONTRATANTE :INIVIAS
VALOR CONTRATADO EN SMLCV :6191,43
PORCENTAJE DE PARTICIPACIÓN EN EL VALOR EJECUTADO EN CASO DE CONSORCIOS Y UNIONES TEMPORALES: 30%

SG FM CL PR - DESCRIPCIÓN

- 11 11 15 00 : BARRO Y TIERRA
11 11 16 00 : PIEDRA
11 11 17 00 : ARENA
11 17 15 00 : ACEROS BÁSICOS
11 17 17 00 : ACEROS RÁPIDOS
15 11 15 00 : COMBUSTIBLES GASEOSOS
15 12 18 00 : ANTICORROSIVOS
20 10 15 00 : EQUIPO DE CORTE
20 12 12 00 : EQUIPO DE FRACTURAR
20 12 13 00 : EQUIPO DE CONTROL DE ARENA
20 12 21 00 : EQUIPO DE PERFORACIÓN
20 14 29 00 : TANQUES Y RECIPIENTES ALMACENADORES



CERTIFICADO DE INSCRIPCIÓN Y CLASIFICACIÓN EN EL REGISTRO DE PROPONENTES

Fecha expedición: 11/10/2023 - 09:19:34
Recibo No. 5000822810, Valor 62000

CÓDIGO DE VERIFICACIÓN L0DPYK9KIV

Verifique el contenido y confiabilidad de este certificado, ingresando a https://sl.comfocameras.co/visa/planilla/cv.php?empresa=38 y digite el respectivo código, para que visualice la imagen generada al momento de su expedición. La verificación se puede realizar de manera limitada, durante 60 días calendario contados a partir de la fecha de su expedición.

- 22 10 15 00 : MAQUINARIA PARA TRABAJO DE DESMONTE
22 10 16 00 : EQUIPO DE PAVIMENTACIÓN
22 10 17 00 : COMPONENTES DE EQUIPO PESADO
22 10 19 00 : MAQUINARIA Y ACCESORIOS DE CONSTRUCCIÓN DE EDIFICIOS
23 10 15 00 : MAQUINARIA PARA TRABAJAR MADERA, PIEDRA, CERÁMICA Y SIMILARES
23 15 14 00 : MAQUINARIA, EQUIPO Y SUMINISTROS PARA LA INDUSTRIA DEL CEMENTO, CERAMI...



CERTIFICADO DE INSCRIPCIÓN Y CLASIFICACIÓN EN EL REGISTRO DE PROPONENTES

Fecha expedición: 11/10/2023 - 09:19:34
Recibo No. 5000822810, Valor 62000

CÓDIGO DE VERIFICACIÓN L0DPYK9KIV

Verifique el contenido y confiabilidad de este certificado, ingresando a https://sl.comfocameras.co/visa/planilla/cv.php?empresa=38 y digite el respectivo código, para que visualice la imagen generada al momento de su expedición. La verificación se puede realizar de manera limitada, durante 60 días calendario contados a partir de la fecha de su expedición.

- 30 16 15 00 : MATERIALES PARA ACABADOS DE PAREDES
30 16 16 00 : MATERIALES PARA TECHOS
30 16 17 00 : SUELOS
30 19 18 00 : EQUIPOS Y MATERIALES PARA CONSTRUCCIONES TEMPORALES Y APOYO AL MANTENIM...
30 26 36 00 : BARRAS DE ACERO AL CARBÓN
30 26 38 00 : BARRAS DE ACERO DE HERRAMIENTA
30 26 39 00 : BARRAS DE ACERO ESPECIAL
30 26 40 00 : LÁMINAS DE ACERO AL CARBÓN
30 26 44 00 : LINGOTES, BANDAS, PALANQUILLAS Y ALAMBRES DE AL CARBÓN
30 26 53 00 : BARRAS DE HIERRO
31 16 15 00 : TORNILLOS
31 16 20 00 : CLAVOS
31 16 23 00 : FERRETERÍA DE MONTAJE
31 16 26 00 : GANCHOS
31 16 28 00 : FERRETERÍA EN GENERAL
31 21 15 00 : PINTURAS Y TAPA POROS
31 31 17 00 : CONJUNTOS DE TUBERÍA PEGADA
39 11 17 00 : ALUMBRADO DE EMERGENCIA
39 11 19 00 : SEÑALIZACIÓN E ILUMINACIÓN DE EMPLEAZAMIENTOS PELIGROSOS
39 11 20 00 : PROYECTORES MÓVILES
39 12 17 00 : FERRETERÍA ELÉCTRICA Y SUMINISTROS
40 14 17 00 : MATERIAL DE FERRETERÍA Y ACCESORIOS
40 14 20 00 : MANGUERAS
40 15 15 00 : BOMBAS
40 15 16 00 : COMPRESORES
40 16 15 00 : FILTROS
70 13 15 00 : PROTECCIÓN DEL TERRENO Y DEL SUELO
70 13 16 00 : PREPARACIÓN DEL TERRENO Y DEL SUELO
70 13 17 00 : GESTIÓN DEL TERRENO Y DEL SUELO
70 17 18 00 : SERVICIOS DE DRENAJE
72 10 15 00 : SERVICIOS DE APOYO PARA LA CONSTRUCCIÓN
72 10 29 00 : SERVICIOS DE MANTENIMIENTO Y REPARACIÓN DE INSTALACIONES
72 10 33 00 : SERVICIOS DE MANTENIMIENTO Y REPARACIÓN DE INFRAESTRUCTURA
72 14 10 00 : SERVICIOS DE CONSTRUCCIÓN DE AUTOPISTAS Y CARRETERAS
72 14 11 00 : SERVICIOS DE CONSTRUCCIÓN Y REVESTIMIENTO Y PAVIMENTACIÓN DE INFRAEST...
72 15 25 00 : SERVICIOS DE INSTALACIÓN DE PISOS
83 12 15 00 : BIBLIOTECAS
76 12 17 00 : TRATAMIENTO DE DESECHOS LÍQUIDOS
76 12 20 00 : SERVICIOS DE BASURERO
20 10 20 00 : SISTEMAS DE EXPLORACIÓN Y DESARROLLO
27 11 27 00 : HERRAMIENTAS MECÁNICAS
72 15 40 00 : SERVICIOS DE EDIFICIOS ESPECIALIZADOS Y COMERCIOS



CERTIFICADO DE INSCRIPCIÓN Y CLASIFICACIÓN EN EL REGISTRO DE PROPONENTES

Fecha expedición: 11/10/2023 - 09:19:34
Recibo No. 5000822810, Valor 62000

CÓDIGO DE VERIFICACIÓN L0DPYK9KIV

Verifique el contenido y confiabilidad de este certificado, ingresando a https://sl.comfocameras.co/visa/planilla/cv.php?empresa=38 y digite el respectivo código, para que visualice la imagen generada al momento de su expedición. La verificación se puede realizar de manera limitada, durante 60 días calendario contados a partir de la fecha de su expedición.

- 40 17 49 00 : UNIONES PARA TUBOS
40 13 30 00 : TUBERÍAS DE CAUCHO Y PLÁSTICO
27 11 21 00 : HERRAMIENTAS DE SUJECCIÓN Y FIJACIÓN
30 13 18 00 : CABEZAS, CHORROS Y PARTES Y ACCESORIOS DE GRIFOS Y DUCHAS
30 18 15 00 : PORCELANA SANITARIA
30 18 17 00 : GRIFOS
30 19 15 00 : ESCALERAS Y ANDAMIOS
30 16 24 00 : MUROS DIVISORIOS
31 20 16 00 : OTROS ADHESIVOS Y SELADORES
72 15 11 00 : SERVICIOS DE CONSTRUCCIÓN DE PLOMERÍA
72 15 20 00 : SERVICIOS DE PAÑETADO Y DRYWALL
72 15 22 00 : SERVICIOS DE BALDOSAS TERRAZO Y MÁRMOL Y MOSAICOS
73 18 11 00 : SERVICIOS DE REVESTIMIENTO
30 17 15 00 : PUERTAS
72 15 30 00 : SERVICIOS DE VIORIOS Y VENTANERÍA
31 21 17 00 : ACABADOS EN GENERAL
77 10 18 00 : AUDITORÍA AMBIENTAL
72 14 15 00 : SERVICIOS DE PREPARACIÓN DE TIERRAS
72 14 16 00 : SERVICIOS DE CONSTRUCCIÓN DE SISTEMAS DE TRÁNSITO MASIVO
72 15 19 00 : SERVICIOS DE ALBAÑILERÍA Y MAESTRÍA
72 15 27 00 : SERVICIOS DE INSTALACIÓN Y REPARACIÓN DE CONCRETO
72 15 29 00 : SERVICIOS DE MONTAJE DE ACERO ESTRUCTURAL
72 15 59 00 : SERVICIO DE PREPARACIÓN DE OBRAS DE CONSTRUCCIÓN
72 15 45 00 : SERVICIOS DE MANTENIMIENTO E INSTALACIÓN DE EQUIPO PESADO
72 10 15 00 : EVALUACIÓN DE IMPACTO AMBIENTAL
77 10 16 00 : PLANEACIÓN AMBIENTAL
77 10 17 00 : SERVICIOS DE ASesoría AMBIENTAL
78 10 18 00 : TRANSPORTE DE CARGA POR CARRETERA
86 10 16 00 : GERENCIA DE PROYECTOS
81 10 15 00 : INGENIERÍA CIVIL Y ARQUITECTURA
81 10 22 00 : INGENIERÍA DE TRANSPORTE
81 14 15 00 : CONTROL DE CALIDAD
81 14 18 00 : ADMINISTRACIÓN DE INSTALACIONES
81 15 17 00 : GEOLOGÍA
93 14 20 00 : DESARROLLO URBANO
95 11 15 00 : VÍAS DE TRÁFICO LIMITADO
95 11 16 00 : VÍAS DE TRÁFICO ABIERTO
27 11 16 00 : HERRAMIENTAS DE PERFILAR
27 11 17 00 : LLAVES INGLÉSAS Y GUÍAS
27 11 15 00 : HERRAMIENTAS DE CORTE Y ENGAREZADO Y PUNZONES
27 11 22 00 : HERRAMIENTAS DE ALBAÑILERÍA Y CONCRETO
55 12 17 00 : SEÑALIZACIÓN



CERTIFICADO DE INSCRIPCIÓN Y CLASIFICACIÓN EN EL REGISTRO DE PROPONENTES

Fecha expedición: 11/10/2023 - 09:19:34
Recibo No. S000822810, Valor 62000

CÓDIGO DE VERIFICACIÓN IJDPYK9K9V

Verifique el contenido y confiabilidad de este certificado, ingresando a https://sl.comercameras.co/visita/plantilla/cv.php?empresa=38 y digite el respectivo código, para que visualice la imagen generada al momento de su expedición. La verificación se puede realizar de manera limitada, durante 60 días calendario contados a partir de la fecha de su expedición.

- 80 11 16 00 : SERVICIOS DE PERSONAL TEMPORAL
78 12 16 00 : SERVICIOS DE MANEJO DE MATERIALES
83 10 15 00 : SERVICIOS DE ACUEDUCTO Y ALCANTARILLADO
20 11 16 00 : MAQUINARIA DE PERFORACIÓN Y EXPLOTACIÓN
72 14 17 00 : SERVICIOS DE ALQUILER O ARRENDAMIENTO DE EQUIPO Y MAQUINARIA DE CONSTRU...

*** EXPERIENCIA No. 37 :

NÚMERO CONSECUTIVO DEL CONTRATO: 037
CONTRATO CELEBRADO POR : 2 - SOCIO / ASOCIADO
NOMBRE DEL CONTRATISTA : CONSORCIO PUENTE CHICAYOCHA - ASDRURAL GOMEZ ESPINDOLA
NOMBRE DEL CONTRATANTE : INIVIAS
VALOR CONTRATADO EN SMMLV : 1.962,90
PORCENTAJE DE PARTICIPACIÓN EN EL VALOR EJECUTADO EN CASO DE CONSORCIOS Y UNIONES TEMPORALES : 75%

Table with 2 columns: FM CL PR - DESCRIPCIÓN and list of items like BARRO Y TIERRA, PIEDRA, ARENA, ACEROS BASICOS, etc.



CERTIFICADO DE INSCRIPCIÓN Y CLASIFICACIÓN EN EL REGISTRO DE PROPONENTES

Fecha expedición: 11/10/2023 - 09:19:34
Recibo No. S000822810, Valor 62000

CÓDIGO DE VERIFICACIÓN IJDPYK9K9V

Verifique el contenido y confiabilidad de este certificado, ingresando a https://sl.comercameras.co/visita/plantilla/cv.php?empresa=38 y digite el respectivo código, para que visualice la imagen generada al momento de su expedición. La verificación se puede realizar de manera limitada, durante 60 días calendario contados a partir de la fecha de su expedición.

- 20 12 21 00 : EQUIPO DE PERFORACIÓN
20 14 29 00 : TANQUES Y RECIPIENTES ALMACENADORES
22 10 15 00 : MAQUINARIA PARA TRABAJO DE DESMONTE
22 10 16 00 : EQUIPO DE PAVIMENTACIÓN
22 10 17 00 : COMPONENTES DE EQUIPO PESADO
22 10 19 00 : MAQUINARIA Y ACCESORIOS DE CONSTRUCCIÓN DE EDIFICIOS



CERTIFICADO DE INSCRIPCIÓN Y CLASIFICACIÓN EN EL REGISTRO DE PROPONENTES

Fecha expedición: 11/10/2023 - 00:19:24
Recibo No. S000822810, Valor 62000

CÓDIGO DE VERIFICACIÓN IJDPYK9K9V

Verifique el contenido y confiabilidad de este certificado, ingresando a https://sl.comercameras.co/visita/plantilla/cv.php?empresa=38 y digite el respectivo código, para que visualice la imagen generada al momento de su expedición. La verificación se puede realizar de manera limitada, durante 60 días calendario contados a partir de la fecha de su expedición.

- 30 15 19 00 : MATERIALES Y PRODUCTOS PARA ACABADOS
30 15 20 00 : CERCAIDO
30 16 15 00 : MATERIALES PARA ACABADOS DE PAREDES
16 16 00 : MATERIALES PARA TECHOS
16 17 00 : SUELOS
30 19 18 00 : EQUIPOS Y MATERIALES PARA CONSTRUCCIONES TEMPORALES Y APOYO AL MANTENIM...



CERTIFICADO DE INSCRIPCIÓN Y CLASIFICACIÓN EN EL REGISTRO DE PROPONENTES

Fecha expedición: 11/10/2023 - 09:19:34
Recibo No. S000822810, Valor 62000

CÓDIGO DE VERIFICACIÓN IJDPYK9K9V

Verifique el contenido y confiabilidad de este certificado, ingresando a https://sl.comercameras.co/visita/plantilla/cv.php?empresa=38 y digite el respectivo código, para que visualice la imagen generada al momento de su expedición. La verificación se puede realizar de manera limitada, durante 60 días calendario contados a partir de la fecha de su expedición.

- 27 11 27 00 : HERRAMIENTAS MECANICAS
72 15 40 00 : SERVICIOS DE EDIFICIOS ESPECIALIZADOS Y COMERCIOS
40 17 49 00 : UNIONES PARA TUBOS
40 18 30 00 : TUBERÍAS DE CAUCHO Y PLÁSTICO
27 11 21 00 : HERRAMIENTAS DE SUJECIÓN Y FIJACIÓN
30 18 18 00 : CABEZAS, CHORROS Y PARTES Y ACCESORIOS DE GRIFOS Y DUCHAS
30 18 15 00 : PORCELANA SANITARIA
30 18 17 00 : GRIFOS
30 19 15 00 : ESCALERAS Y ANDAMIOS
30 16 24 00 : MUROS DIVISORIOS
31 20 16 00 : OTROS ADHESIVOS Y SELLADORES
72 15 11 00 : SERVICIOS DE CONSTRUCCIÓN DE PLUMERÍA
72 15 20 00 : SERVICIOS DE PAÑETADO Y DRYWALL
72 15 22 00 : SERVICIOS DE BALDOSAS TERRAZO Y MÁRMOL Y MOSAICOS
73 18 11 00 : SERVICIOS DE REVESTIMIENTO
30 17 15 00 : PUERTAS
72 15 30 00 : SERVICIOS DE VIDRIOS Y VENTANERÍA
31 21 17 00 : ACABADOS EN GENERAL
77 10 18 00 : AUDITORÍA AMBIENTAL
72 14 15 00 : SERVICIOS DE PREPARACIÓN DE TIERRAS
72 14 16 00 : SERVICIOS DE CONSTRUCCIÓN DE SISTEMAS DE TRÁNSITO MASIVO
72 15 19 00 : SERVICIOS DE ALBAÑILERÍA Y MAESTRÍA
72 15 27 00 : SERVICIOS DE INSTALACIÓN Y REPARACIÓN DE CONCRETO
72 15 29 00 : SERVICIOS DE MONTAJE DE ACERO ESTRUCTURAL
72 15 39 00 : SERVICIO DE PREPARACIÓN DE OBRAS DE CONSTRUCCION
72 15 45 00 : SERVICIOS DE MANTENIMIENTO E INSTALACIÓN DE EQUIPO PESADO
77 10 15 00 : EVALUACIÓN DE IMPACTO AMBIENTAL
77 10 16 00 : PLANEACIÓN AMBIENTAL
77 10 17 00 : SERVICIOS DE ASESORÍA AMBIENTAL
78 10 18 00 : TRANSPORTE DE CARGA POR CARRETERA
80 10 16 00 : GERENCIA DE PROYECTOS
80 10 15 00 : INGENIERÍA CIVIL Y ARQUITECTURA
81 10 22 00 : INGENIERÍA DE TRANSPORTE
81 14 15 00 : CONTROL DE CALIDAD
81 14 16 00 : ADMINISTRACIÓN DE INSTALACIONES
81 15 17 00 : GEOLOGÍA
93 14 20 00 : DESARROLLO URBANO
95 11 15 00 : VÍAS DE TRÁFICO LIMITADO
95 11 16 00 : VÍAS DE TRÁFICO ABIERTO
27 11 16 00 : HERRAMIENTAS DE PUNZALAR
27 11 17 00 : LLAVES INGLESAS Y GUIAS
27 11 15 00 : HERRAMIENTAS DE CORTE Y ENGARZADO Y PUNZONES

136



CERTIFICADO DE INSCRIPCIÓN Y CLASIFICACIÓN EN EL REGISTRO DE PROPONENTES

Fecha expedición: 11/10/2023 - 09:19:34
Recibo No. S000622810, Valor 62000

CÓDIGO DE VERIFICACIÓN LIDPYQKIV

Verifique el contenido y confiabilidad de este certificado, ingresando a <https://si.contrataciones.gov.ve/planilla/cv.php?empresa=38> y digite el respectivo código, para que visualice la imagen generada al momento de su expedición. La verificación se puede realizar de manera limitada, durante 60 días calendario contados a partir de la fecha de su expedición.

- 27 11 22 00 : HERRAMIENTAS DE ALBAÑILERÍA Y CONCRETO
- 55 12 17 00 : SEÑALIZACIÓN
- 80 11 16 00 : SERVICIOS DE PERSONAL TEMPORAL
- 78 12 16 00 : SERVICIOS DE MANEJO DE MATERIALES
- 83 10 15 00 : SERVICIOS DE ACUEDUCTO Y ALCANTARILLADO
- 20 11 16 00 : MAQUINARIA DE PERFORACIÓN Y EXPLOTACIÓN
- 72 14 17 00 : SERVICIOS DE ALQUILER O ARRENDAMIENTO DE EQUIPO Y MAQUINARIA DE CONSTRU...
- 11 16 21 00 : TRAJIDOS O TRIAS RESERVADAS
- 30 26 47 00 : ALAMBRE DE ACERO INOXIDABLE
- 20 12 11 00 : EQUIPO PARA CEMENTAR
- 72 15 37 00 : SERVICIOS DE INSTALACIÓN, MANTENIMIENTO Y REPARACIÓN DE EQUIPOS Y CON...
- 30 17 17 00 : PRODUCTOS DE CRISTAL
- 39 13 17 00 : CONDUCTOS ELÉCTRICOS, ELECTRODUCTOS Y CABLES AÉREOS
- 83 10 18 00 : SERVICIOS ELÉCTRICOS
- 30 13 17 00 : AZULEJOS Y BALDOSAS
- 70 11 15 00 : PLANTAS Y ÁRBOLES ORNAMENTALES
- 72 15 15 00 : SERVICIOS DE SISTEMAS ELÉCTRICOS
- 95 12 15 00 : EDIFICIOS Y ESTRUCTURAS COMERCIALES Y DE ENTRETENIMIENTO
- 95 12 17 00 : EDIFICIOS Y ESTRUCTURAS PÚBLICOS
- 30 10 29 00 : FILARES
- 12 16 49 00 : AGENTES DE IMPERMEABILIZACIÓN
- 20 10 16 00 : CRIBAS Y EQUIPOS DE ALIMENTACIÓN
- 30 14 17 00 : CAPAS DE SELLAMIENTO DE AISLAMIENTO

*** EXPERIENCIA No. 38 :

NÚMERO CONSECUTIVO DEL CONTRATO: 038

CONTRATO CELEBRADO POR : 2 - SOCIO / ASOCIADO

NOMBRE DEL CONTRATISTA : ADRIANAL GOMEZ ESPINDOLA

NOMBRE DEL CONTRATANTE : MUNICIPIO DE OICATA

VALOR CONTRATADO EN SIMBLV : 849,38

PORCENTAJE DE PARTICIPACIÓN EN EL VALOR EJECUTADO EN CASO DE CONSORCIOS Y UNIONES TEMPORALES : 100%

SG FM CL PR - DESCRIPCIÓN

- 11 11 15 00 : BARRO Y TIERRA
- 11 11 16 00 : PIEDRA
- 11 11 17 00 : ARENA
- 11 17 15 00 : ACEROS BÁSICOS
- 11 17 17 00 : ACEROS RÁPIDOS
- 15 11 15 00 : COMBUSTIBLES GASEOSOS
- 15 12 18 00 : ANTICORROSIVOS
- 20 10 15 00 : EQUIPO DE CORTE



CERTIFICADO DE INSCRIPCIÓN Y CLASIFICACIÓN EN EL REGISTRO DE PROPONENTES

Fecha expedición: 11/10/2023 - 09:19:34
Recibo No. S000622810, Valor 62000

CÓDIGO DE VERIFICACIÓN LIDPYQKIV

Verifique el contenido y confiabilidad de este certificado, ingresando a <https://si.contrataciones.gov.ve/planilla/cv.php?empresa=38> y digite el respectivo código, para que visualice la imagen generada al momento de su expedición. La verificación se puede realizar de manera limitada, durante 60 días calendario contados a partir de la fecha de su expedición.

- 20 12 12 00 : EQUIPO DE FRACTURAR
- 20 12 13 00 : EQUIPO DE CONTROL DE ARENA
- 20 12 21 00 : EQUIPO DE PERFORACIÓN
- 20 14 29 00 : TANQUES Y RECIPIENTES ALMACENADORES
- 22 10 15 00 : MAQUINARIA PARA TRABAJO DE DESMONTAJE
- 22 10 16 00 : EQUIPO DE PAVIMENTACIÓN
- 22 10 17 00 : COMPONENTES DE EQUIPO PESADO
- 22 10 19 00 : MAQUINARIA Y ACCESORIOS DE CONSTRUCCIÓN DE EDIFICIOS
- 23 10 15 00 : MAQUINARIA PARA TRABAJAR MADERA, PIEDRA, CERÁMICA Y SIMILARES
- 23 15 16 00 : MAQUINARIA, EQUIPO Y SUMINISTROS PARA LA INDUSTRIA DEL CEMENTO, CERAMI...
- 23 19 10 00 : MEZCLADORES POR TANDA
- 23 24 15 00 : MÁQUINAS CORTADORAS DE METALES
- 23 24 16 00 : HERRAMIENTAS CORTADORAS DE METALES
- 23 27 14 00 : MÁQUINAS SOLDADORAS
- 23 27 18 00 : SUMINISTROS PARA SOLDAR SOLDADURA FUERTE Y SOLDADURA DÉBIL
- 23 28 19 00 : MAQUINARIA Y SUMINISTROS PARA LA LINEA DEL METAL
- 23 30 15 00 : MAQUINARIA, EQUIPOS Y ACCESORIOS PARA EL TRABAJO DE ALAMBRE
- 24 10 15 00 : CAMIONES INDUSTRIALES
- 24 10 16 00 : EQUIPO DE IZAJE Y ACCESORIOS
- 24 11 26 00 : CONTENEDORES PARA LÍQUIDOS
- 24 11 27 00 : ESTIBAS
- 25 10 16 00 : VEHICULOS DE TRANSPORTE DE PRODUCTOS Y MATERIALES
- 27 11 32 00 : JUEGOS DE HERRAMIENTAS
- 30 10 15 00 : ANGULOS
- 30 10 17 00 : VIGAS
- 30 10 23 00 : PERFILES
- 30 10 24 00 : VARILLAS
- 30 10 28 00 : PILOTAJE
- 30 10 34 00 : PRODUCTOS ESTRUCTURALES
- 30 11 15 00 : CONCRETO Y MORTEROS
- 30 11 16 00 : CEMENTO Y CAL
- 30 11 18 00 : AGREGADOS
- 30 11 19 00 : ELEMENTOS PARA REFORZAR CONCRETO
- 30 12 15 00 : DERIVADOS BITUMINOSOS
- 30 12 16 00 : ASFALTOS
- 30 12 17 00 : MATERIALES DE CONSTRUCCIÓN DE CAMINOS Y CARRILERAS
- 30 12 18 00 : MATERIALES DE ARQUITECTURA PAISAJÍSTICA
- 30 12 19 00 : MATERIALES PARA ESTABILIZACIÓN Y REFUERZO DE SUELOS
- 30 13 15 00 : BLOQUES
- 30 13 16 00 : LADRILLOS
- 30 15 15 00 : MATERIAL PARA TEJADOS Y TECHOS
- 30 15 16 00 : ACCESORIOS PARA TEJADOS



CERTIFICADO DE INSCRIPCIÓN Y CLASIFICACIÓN EN EL REGISTRO DE PROPONENTES

Fecha expedición: 11/10/2023 - 09:19:34
Recibo No. S000622810, Valor 62000

CÓDIGO DE VERIFICACIÓN LIDPYQKIV

Verifique el contenido y confiabilidad de este certificado, ingresando a <https://si.contrataciones.gov.ve/planilla/cv.php?empresa=38> y digite el respectivo código, para que visualice la imagen generada al momento de su expedición. La verificación se puede realizar de manera limitada, durante 60 días calendario contados a partir de la fecha de su expedición.

- 30 15 17 00 : CANALONES DE TEJADO Y ACCESORIOS
- 30 15 18 00 : MATERIALES PARA REVESTIMIENTO DE PAREDES Y EXTERIOR
- 30 15 19 00 : MATERIALES Y PRODUCTOS PARA ACABADOS
- 30 15 20 00 : CERCADO
- 30 16 15 00 : MATERIALES PARA ACABADOS DE PAREDES
- 30 16 16 00 : MATERIALES PARA TECHOS
- 30 16 17 00 : SUELOS
- 30 16 18 00 : EQUIPOS Y MATERIALES PARA CONSTRUCCIONES TEMPORALES Y APOYO AL MANTENIMIE...
- 30 26 36 00 : BARRAS DE ACERO AL CARBÓN
- 30 26 38 00 : BARRAS DE ACERO DE HERRAMIENTA
- 30 26 39 00 : BARRAS DE ACERO ESPECIAL
- 30 26 40 00 : LAMINAS DE ACERO AL CARBÓN
- 30 26 44 00 : LINOCOTES, BANDAS, PALANQUILLAS Y ALAMERES DE AL CARBÓN
- 30 26 53 00 : BARRAS DE HIERRO
- 31 16 15 00 : TORNILLOS
- 31 16 20 00 : CLAVOS
- 31 16 23 00 : FERRETERÍA DE MONTAJE
- 31 16 26 00 : GANCHOS
- 31 16 28 00 : FERRETERÍA EN GENERAL
- 31 21 15 00 : PINTURAS Y TAPA POROS
- 31 31 17 00 : CONJUNTOS DE TUBERÍA FEGADA
- 39 11 17 00 : ALUMBRADO DE EMERGENCIA
- 39 11 19 00 : SEÑALIZACIÓN E ILUMINACION DE EMPLAZAMIENTOS PELIGROSOS
- 39 11 20 00 : PROYECTORES MÓVILES
- 39 12 17 00 : FERRETERÍA ELÉCTRICA Y SUMINISTROS
- 40 14 17 00 : MATERIAL DE FERRETERÍA Y ACCESORIOS
- 40 14 20 00 : MANGUERAS
- 40 15 15 00 : BOMBAS
- 40 15 16 00 : COMPRESORES
- 40 16 15 00 : FILTROS
- 70 13 15 00 : PROTECCIÓN DEL TERRENO Y DEL SUELO
- 70 13 16 00 : PREPARACIÓN DEL TERRENO Y DEL SUELO
- 70 13 17 00 : GESTIÓN DEL TERRENO Y DEL SUELO
- 70 17 18 00 : SERVICIOS DE DRENAJE
- 72 10 15 00 : SERVICIOS DE APOYO PARA LA CONSTRUCCIÓN
- 72 10 29 00 : SERVICIOS DE MANTENIMIENTO Y REPARACIÓN DE INSTALACIONES
- 72 10 33 00 : SERVICIOS DE MANTENIMIENTO Y REPARACIÓN DE INFRAESTRUCTURA
- 72 14 10 00 : SERVICIOS DE CONSTRUCCIÓN DE AUTOPISTAS Y CARRETERAS
- 72 14 11 00 : SERVICIOS DE CONSTRUCCIÓN Y REVESTIMIENTO Y PAVIMENTACIÓN DE INFRAS...
- 72 15 25 00 : SERVICIOS DE INSTALACIÓN DE PISOS
- 83 12 15 00 : BIBLIOTECAS
- 76 12 17 00 : TRATAMIENTO DE DESECHOS LÍQUIDOS



CERTIFICADO DE INSCRIPCIÓN Y CLASIFICACIÓN EN EL REGISTRO DE PROPONENTES

Fecha expedición: 11/10/2023 - 09:19:34
Recibo No. S000622810, Valor 62000

CÓDIGO DE VERIFICACIÓN LIDPYQKIV

Verifique el contenido y confiabilidad de este certificado, ingresando a <https://si.contrataciones.gov.ve/planilla/cv.php?empresa=38> y digite el respectivo código, para que visualice la imagen generada al momento de su expedición. La verificación se puede realizar de manera limitada, durante 60 días calendario contados a partir de la fecha de su expedición.

- 76 12 20 00 : SERVICIOS DE BASURERO
- 20 10 20 00 : SISTEMAS DE EXPLORACIÓN Y DESARROLLO
- 27 11 27 00 : HERRAMIENTAS MECANICAS
- 72 15 40 00 : SERVICIOS DE EDIFICIOS ESPECIALIZADOS Y COMERCIOS
- 40 17 49 00 : UNIONES PARA TUBOS
- 40 18 30 00 : TUBERÍAS DE CAUCHO Y PLÁSTICO
- 27 11 21 00 : HERRAMIENTAS DE SUJECCIÓN Y FIJACIÓN
- 30 18 18 00 : CARRAN, CERRROS Y PARTES Y ACCESORIOS DE GRIFOS Y DUCHAS
- 30 18 15 00 : PORCELANA SANITARIA
- 30 18 17 00 : GRIFOS
- 30 19 15 00 : ESCALERAS Y ANDAMIOS
- 30 16 24 00 : MURGS DIVISORIOS
- 31 20 16 00 : OTROS ADHESIVOS Y SELLADORES
- 72 15 11 00 : SERVICIOS DE CONSTRUCCIÓN DE PLOMERÍA
- 72 15 20 00 : SERVICIOS DE PAÑETADO Y DRYWALL
- 72 15 22 00 : SERVICIOS DE BALDOSAS TERRAZO Y MÁRMOL Y MOSAICOS
- 73 18 11 00 : SERVICIOS DE REVESTIMIENTO
- 30 17 15 00 : PUERTAS
- 72 15 30 00 : SERVICIOS DE VIDRIOS Y VENTANERÍA
- 31 21 17 00 : ACABADOS EN GENERAL
- 77 10 18 00 : AUDITORIA AMBIENTAL
- 72 14 15 00 : SERVICIOS DE PREPARACIÓN DE TIERRAS
- 72 14 16 00 : SERVICIOS DE CONSTRUCCIÓN DE SISTEMAS DE TRANSITO MASIVO
- 72 15 19 00 : SERVICIOS DE ALBAÑILERÍA Y MASONERÍA
- 72 15 27 00 : SERVICIOS DE INSTALACIÓN Y REPARACIÓN DE CONCRETO
- 72 15 29 00 : SERVICIOS DE MONTAJE DE ACERO ESTRUCTURAL
- 72 15 39 00 : SERVICIO DE PREPARACIÓN DE OBRAS DE CONSTRUCCIÓN
- 72 15 45 00 : SERVICIOS DE MANTENIMIENTO E INSTALACIÓN DE EQUIPO PESADO
- 77 10 15 00 : EVALUACIÓN DE IMPACTO AMBIENTAL
- 77 10 16 00 : PLANEACION AMBIENTAL
- 77 10 17 00 : SERVICIOS DE ASESORIA AMBIENTAL
- 78 10 18 00 : TRANSPORTE DE CARGA POR CARRETERA
- 80 10 16 00 : GERENCIA DE PROYECTOS
- 81 10 15 00 : INGENIERIA CIVIL Y ARQUITECTURA
- 81 10 22 00 : INGENIERIA DE TRANSPORTE
- 81 14 15 00 : CONTROL DE CALIDAD
- 81 14 18 00 : ADMINISTRACIÓN DE INSTALACIONES
- 81 15 17 00 : GEOLOGÍA
- 93 14 20 00 : DESARROLLO URBANO
- 95 11 15 00 : VÍAS DE TRÁFICO LIMITADO
- 95 11 16 00 : VÍAS DE TRÁFICO ABIERTO
- 27 11 16 00 : HERRAMIENTAS DE PERFILAR



CERTIFICADO DE INSCRIPCIÓN Y CLASIFICACIÓN EN EL REGISTRO DE PROPONENTES

Fecha expedición: 11/10/2023 - 09:19:34
Recibo No. S000822810, Valor 62000

CÓDIGO DE VERIFICACIÓN (LD)PYQK9V

Verifique el contenido y confiabilidad de este certificado, ingresando a https://sl.conflicomeras.co/visita/plantilla/cv.php?empresa=38 y digite el respectivo código, para que visualice la imagen generada al momento de su expedición. La verificación se puede realizar de manera limitada, durante 60 días calendario contados a partir de la fecha de su expedición.

- 27 11 17 00 : LLAVES INGLESAS Y GUIAS
27 11 15 00 : HERRAMIENTAS DE CORTE Y ENCARZADO Y FUNCONES
27 11 22 00 : HERRAMIENTAS DE ALBAÑILERÍA Y CONCRETO
55 12 17 00 : SEÑALIZACIÓN
80 11 16 00 : SERVICIOS DE PERSONAL TEMPORAL
78 12 16 00 : SERVICIOS DE MANEJO DE MATERIALES
83 10 15 00 : SERVICIOS DE ACUEDUCTO Y ALCANTARILLADO
20 11 16 00 : MAQUINARIA DE PERFORACIÓN Y EXPLOTACIÓN
72 14 17 00 : SERVICIOS DE ALQUILER O ARRENDAMIENTO DE EQUIPO Y MAQUINARIA DE CONSTRU...

*** EXPERIENCIA No. 39 :

NÚMERO CONSECUTIVO DEL CONTRATO: 039
CONTRATO CELEBRADO POR : 2 - SOCIO / ASOCIADO
NOMBRE DEL CONTRATISTA : CONSORCIO RIO SINU - ASDRUBAL GOMEZ ESPINDOLA
NOMBRE DEL CONTRATANTE : INIVIAS
OR CONTRATADO EN SIMBLV : 2719,27
PORCENTAJE DE PARTICIPACIÓN EN EL VALOR EJECUTADO EN CASO DE CONSORCIOS Y UNIONES TEMPORALES: 12,54

SG FM CL FR - DESCRIPCIÓN

- 11 11 15 00 : BARRO Y TIERRA
11 11 16 00 : PIEDRA
11 11 17 00 : ARENA
11 17 15 00 : ACEROS BÁSICOS
11 17 17 00 : ACEROS RÁPIDOS
15 11 15 00 : COMBUSTIBLES GASEOSOS



CERTIFICADO DE INSCRIPCIÓN Y CLASIFICACIÓN EN EL REGISTRO DE PROPONENTES

Fecha expedición: 11/10/2023 - 09:19:34
Recibo No. S000822810, Valor 62000

CÓDIGO DE VERIFICACIÓN (LD)PYQK9V

Verifique el contenido y confiabilidad de este certificado, ingresando a https://sl.conflicomeras.co/visita/plantilla/cv.php?empresa=38 y digite el respectivo código, para que visualice la imagen generada al momento de su expedición. La verificación se puede realizar de manera limitada, durante 60 días calendario contados a partir de la fecha de su expedición.

- 15 12 18 00 : ANTICORROSIVOS
20 10 15 00 : EQUIPO DE CORTE
20 12 12 00 : EQUIPO DE FRACTURAR
20 12 13 00 : EQUIPO DE CONTROL DE ARENA
20 12 21 00 : EQUIPO DE PERFORACIÓN
20 14 29 00 : TANQUES Y RECIPIENTES ALMACENADORES
22 10 15 00 : MAQUINARIA PARA TRABAJO DE DESMONTE
22 10 16 00 : EQUIPO DE PAVIMENTACIÓN
22 10 17 00 : COMPONENTES DE EQUIPO PESADO
22 10 19 00 : MAQUINARIA Y ACCESORIOS DE CONSTRUCCIÓN DE EDIFICIOS
23 10 15 00 : MAQUINARIA PARA TRABAJAR MADERA, PIEDRA, CERÁMICA Y SIMILARES
23 15 16 00 : MAQUINARIA, EQUIPO Y SUMINISTROS PARA LA INDUSTRIA DEL CEMENTO, CERÁMI...
23 19 10 00 : MEZCLADORES POR TANDAS
23 24 15 00 : MÁQUINAS CORTADORAS DE METALES
23 24 16 00 : HERRAMIENTAS CORTADORAS DE METALES
23 27 14 00 : MÁQUINAS SOLDADORAS
23 27 18 00 : SUMINISTROS PARA SOLDAR, SOLDADURA FUERTE Y SOLDADURA DÉBIL
23 28 19 00 : MAQUINARIA Y SUMINISTROS PARA LA LIMPIEZA DEL METAL
23 30 15 00 : MAQUINARIA, EQUIPOS Y ACCESORIOS PARA EL TRABAJO DE ALAMBRE
24 10 15 00 : CAMIONES INDUSTRIALES
24 10 16 00 : EQUIPO DE LAJE Y ACCESORIOS
24 11 26 00 : CONTENEDORES PARA LÍQUIDOS
24 11 27 00 : ESTIBAS
25 10 16 00 : VEHICULOS DE TRANSPORTE DE PRODUCTOS Y MATERIALES
27 11 32 00 : JUEGOS DE HERRAMIENTAS
30 10 15 00 : ÁNGULOS
30 10 17 00 : VIGAS
30 10 23 00 : PERFILES
30 10 24 00 : VARILLAS
30 10 29 00 : PILOTAJE
30 10 36 00 : PRODUCTOS ESTRUCTURALES
30 11 15 00 : CONCRETO Y MORTEROS
30 11 16 00 : CEMENTO Y CAL
30 11 18 00 : AGREGADOS
30 11 19 00 : ELEMENTOS PARA REFORZAR CONCRETO
30 12 15 00 : DERIVADOS BITUMINOSOS
30 12 16 00 : ASFALTOS
30 12 17 00 : MATERIALES DE CONSTRUCCIÓN DE CAMINOS Y CARRILERAS
30 12 18 00 : MATERIALES DE ARQUITECTURA PAISAJÍSTICA
30 12 19 00 : MATERIALES PARA ESTABILIZACIÓN Y REFUERZO DE SUELOS
30 13 15 00 : BLOQUES
30 13 16 00 : LADRILLOS



CERTIFICADO DE INSCRIPCIÓN Y CLASIFICACIÓN EN EL REGISTRO DE PROPONENTES

Fecha expedición: 11/10/2023 - 09:19:34
Recibo No. S000822810, Valor 62000

CÓDIGO DE VERIFICACIÓN (LD)PYQK9V

Verifique el contenido y confiabilidad de este certificado, ingresando a https://sl.conflicomeras.co/visita/plantilla/cv.php?empresa=38 y digite el respectivo código, para que visualice la imagen generada al momento de su expedición. La verificación se puede realizar de manera limitada, durante 60 días calendario contados a partir de la fecha de su expedición.

- 30 15 15 00 : MATERIAL PARA TEJADOS Y TECHOS
30 15 16 00 : ACCESORIOS PARA TEJADOS
30 15 17 00 : CANALONES DE TEJADO Y ACCESORIOS
15 18 00 : MATERIALES PARA REVESTIMIENTO DE PAREDES Y EXTERIOR
15 19 00 : MATERIALES Y PRODUCTOS PARA ACABADOS
30 15 20 00 : CERCADO
30 16 15 00 : MATERIALES PARA ACABADOS DE PAREDES
30 16 16 00 : MATERIALES PARA TECHOS
30 16 17 00 : SUELOS
30 19 18 00 : EQUIPOS Y MATERIALES PARA CONSTRUCCIONES TEMPORALES Y APOYO AL MANTENIM...
30 26 36 00 : BARRAS DE ACERO AL CARBÓN
30 26 38 00 : BARRAS DE ACERO DE HERRAMIENTA
30 26 39 00 : BARRAS DE ACERO ESPECIAL
30 26 40 00 : LÁMINAS DE ACERO AL CARBÓN
30 26 44 00 : LINGOTES, BANDAS, PALANQUILLAS Y ALAMBRES DE AL CARBÓN
30 26 53 00 : BARRAS DE HIERRO
31 16 15 00 : TORNILLOS
31 16 20 00 : CLAVOS
31 16 23 00 : FERRETERÍA DE MONTAJE
31 16 26 00 : GANCHOS
31 16 28 00 : FERRETERÍA EN GENERAL
31 21 15 00 : PINTURAS Y TAPA POROS
31 31 17 00 : CONJUNTOS DE TUBERÍA PEGADA
39 11 17 00 : ALUMBRADO DE EMERGENCIA
39 11 19 00 : SEÑALIZACIÓN E ILUMINACIÓN DE EMPLAZAMIENTOS PELIGROSOS
39 11 20 00 : PROYECTORES MÓVILES
39 12 17 00 : FERRETERÍA ELÉCTRICA Y SUMINISTROS
40 14 17 00 : MATERIAL DE FERRETERÍA Y ACCESORIOS
40 14 20 00 : MANGUERAS
40 15 15 00 : BOMBAS
40 15 16 00 : COMPRESORES
40 16 15 00 : FILTROS
70 13 15 00 : PROTECCIÓN DEL TERRENO Y DEL SUELO
70 13 16 00 : PREPARACIÓN DEL TERRENO Y DEL SUELO
70 13 17 00 : GESTIÓN DEL TERRENO Y DEL SUELO
70 17 18 00 : SERVICIOS DE DRENAJE
72 10 15 00 : SERVICIOS DE APOYO PARA LA CONSTRUCCIÓN
72 10 29 00 : SERVICIOS DE MANTENIMIENTO Y REPARACIÓN DE INSTALACIONES
72 10 33 00 : SERVICIOS DE MANTENIMIENTO Y REPARACIÓN DE INFRAESTRUCTURA
72 14 10 00 : SERVICIOS DE CONSTRUCCIÓN DE AUTOPISTAS Y CARRETERAS
72 14 11 00 : SERVICIOS DE CONSTRUCCIÓN Y REVESTIMIENTO Y PAVIMENTACIÓN DE INFRAEST...
72 15 25 00 : SERVICIOS DE INSTALACIÓN DE PISOS



CERTIFICADO DE INSCRIPCIÓN Y CLASIFICACIÓN EN EL REGISTRO DE PROPONENTES

Fecha expedición: 11/10/2023 - 09:19:34
Recibo No. S000822810, Valor 62000

CÓDIGO DE VERIFICACIÓN (LD)PYQK9V

Verifique el contenido y confiabilidad de este certificado, ingresando a https://sl.conflicomeras.co/visita/plantilla/cv.php?empresa=38 y digite el respectivo código, para que visualice la imagen generada al momento de su expedición. La verificación se puede realizar de manera limitada, durante 60 días calendario contados a partir de la fecha de su expedición.

- 93 12 15 00 : BIBLIOTECAS
76 12 17 00 : TRATAMIENTO DE DESECHOS LÍQUIDOS
76 12 20 00 : SERVICIOS DE BASURERO
20 10 20 00 : SISTEMAS DE EXPLORACIÓN Y DESARROLLO
27 11 27 00 : HERRAMIENTAS MECÁNICAS
72 15 40 00 : SERVICIOS DE EDIFICIOS ESPECIALIZADOS Y COMERCIOS
40 17 49 00 : UNIONES PARA TUBOS
40 18 30 00 : TUBERÍAS DE CAUCHO Y PLÁSTICO
27 11 21 00 : HERRAMIENTAS DE SUJECCIÓN Y FIJACIÓN
30 18 18 00 : CABEZAS, CHORROS Y PARTES Y ACCESORIOS DE GRIFOS Y DUCHAS
30 18 15 00 : PORCELANA SANITARIA
30 18 17 00 : GRIFOS
30 19 15 00 : ESCALERAS Y ANDAMIOS
30 16 24 00 : MUROS DIVISORIOS
31 20 16 00 : OTROS ADHESIVOS Y SELLADORES
72 15 11 00 : SERVICIOS DE CONSTRUCCIÓN DE PLOMERÍA
72 15 20 00 : SERVICIOS DE PASEADO Y DRYWALL
72 15 22 00 : SERVICIOS DE BALDOSAS TERRAZO Y MÁRMOL Y MOSAICOS
73 18 11 00 : SERVICIOS DE REVESTIMIENTO
40 17 15 00 : PUERTAS
72 15 30 00 : SERVICIOS DE VIDRIOS Y VENTANERÍA
31 21 17 00 : ACABADOS EN GENERAL
77 10 18 00 : AUDITORIA AMBIENTAL
72 14 15 00 : SERVICIOS DE PREPARACIÓN DE TIERRAS
72 14 16 00 : SERVICIOS DE CONSTRUCCIÓN DE SISTEMAS DE TRÁNSITO MASIVO
72 15 19 00 : SERVICIOS DE ALBAÑILERÍA Y MASONERÍA
72 15 27 00 : SERVICIOS DE INSTALACIÓN Y REPARACIÓN DE CONCRETO
72 15 29 00 : SERVICIOS DE MONTAJE DE ACERO ESTRUCTURAL
72 15 39 00 : SERVICIO DE PREPARACIÓN DE OBRAS DE CONSTRUCCIÓN
72 15 45 00 : SERVICIOS DE MANTENIMIENTO E INSTALACIÓN DE EQUIPO PESADO
77 10 15 00 : EVALUACIÓN DE IMPACTO AMBIENTAL
77 10 16 00 : PLANEACIÓN AMBIENTAL
77 10 17 00 : SERVICIOS DE ASESORÍA AMBIENTAL
78 10 18 00 : TRANSPORTE DE CARGA POR CARRETERA
30 10 16 00 : GERENCIA DE PROYECTOS
81 10 15 00 : INGENIERÍA CIVIL Y ARQUITECTURA
81 10 22 00 : INGENIERÍA DE TRANSPORTE
81 14 15 00 : CONTROL DE CALIDAD
81 14 16 00 : ADMINISTRACIÓN DE INSTALACIONES
81 15 17 00 : GEOLOGÍA
93 14 20 00 : DESARROLLO URBANO
95 11 15 00 : VÍAS DE TRÁFICO LIMITADO

137



CERTIFICADO DE INSCRIPCIÓN Y CLASIFICACIÓN EN EL REGISTRO DE PROPONENTES

Fecha expedición: 11/10/2023 - 09:19:34
Recibo No. S000822810, Valor 62000

CÓDIGO DE VERIFICACIÓN IJDPYQKGV

Verifique el contenido y confiabilidad de este certificado, ingresando a https://sl.comercamara.co/visa/planilla/cv.php?empresa=38 y digite el respectivo código, para que visualice la imagen generada al momento de su expedición. La verificación se puede realizar de manera limitada, durante 60 días calendario contados a partir de la fecha de su expedición.

- 95 11 16 00 : VIAS DE TRAFICO ABIERTO
27 11 16 00 : HERRAMIENTAS DE PERFILAR
27 11 17 00 : LLAYES INGLESAS Y GUIAS
27 11 15 00 : HERRAMIENTAS DE CORTE Y ENGRASADO Y PUNZONES
27 11 22 00 : HERRAMIENTAS DE ALBAÑILERIA Y CONCRETO
55 12 17 00 : SEÑALIZACIÓN
80 11 16 00 : SERVICIOS DE PERSONAL TEMPORAL
78 12 16 00 : SERVICIOS DE MANEJO DE MATERIALES
83 10 15 00 : SERVICIOS DE ACUEDUCTO Y ALCANTARILLADO
20 11 16 00 : MAQUINARIA DE PERFORACIÓN Y EXPLOTACIÓN
72 14 17 00 : SERVICIOS DE ALQUILER O ARRENDAMIENTO DE EQUIPO Y MAQUINARIA DE CONSTRU...
11 16 21 00 : TEJIDOS O TELAS ESPECIALES
30 26 47 00 : ALAMBRE DE ACERO INOXIDABLE
20 12 11 00 : EQUIPO PARA CEMENTAR
72 15 37 00 : SERVICIOS DE INSTALACIÓN, MANTENIMIENTO Y REPARACIÓN DE EQUIPOS Y CON...
30 17 17 00 : PRODUCTOS DE CRISTAL
39 13 17 00 : CONDUCTOS ELÉCTRICOS, ELECTRODUCTOS Y CABLES AÉREOS
83 10 18 00 : SERVICIOS ELÉCTRICOS
30 13 17 00 : AZULEJOS Y BALDOSAS
70 11 15 00 : PLANTAS Y ARBOLES ORNAMENTALES
72 15 15 00 : SERVICIOS DE SISTEMAS ELÉCTRICOS
95 12 15 00 : EDIFICIOS Y ESTRUCTURAS COMERCIALES Y DE ENTRETENIMIENTO
95 12 17 00 : EDIFICIOS Y ESTRUCTURAS PÚBLICOS
30 10 29 00 : PILARES
12 16 49 00 : AGENTES DE IMPERMEABILIZACIÓN
20 10 16 00 : CRIBAS Y EQUIPOS DE ALIMENTACIÓN
30 14 17 00 : CAPAS DE SELLAMIENTO DE AISLAMIENTO

*** EXPERIENCIA No. 40 :

NÚMERO CONSECUTIVO DEL CONTRATO:040

CONTRATO CELEBRADO POR :2 - SOCIO / ASOCIADO

NOMBRE DEL CONTRATISTA :ASDRUBAL GOMEZ ESPINDOLA

NOMBRE DEL CONTRATANTE :INIVIAS

VALOR CONTRATADO EN SMOLIV :4099,35

PORCENTAJE DE PARTICIPACIÓN EN EL VALOR EJECUTADO EN CASO DE CONSORCIOS Y UNIONES TEMPORALES: 100%

SG FM CL PR - DESCRIPCIÓN

- 11 11 15 00 : BARRO Y TIERRA
11 11 16 00 : PIEDRA
11 11 17 00 : ARENA
11 11 15 00 : ACEROS BÁSICOS



CERTIFICADO DE INSCRIPCIÓN Y CLASIFICACIÓN EN EL REGISTRO DE PROPONENTES

Fecha expedición: 11/10/2023 - 09:19:34
Recibo No. S000822810, Valor 62000

CÓDIGO DE VERIFICACIÓN IJDPYQKGV

Verifique el contenido y confiabilidad de este certificado, ingresando a https://sl.comercamara.co/visa/planilla/cv.php?empresa=38 y digite el respectivo código, para que visualice la imagen generada al momento de su expedición. La verificación se puede realizar de manera limitada, durante 60 días calendario contados a partir de la fecha de su expedición.

- 11 17 17 00 : ACEROS RÁPIDOS
15 11 15 00 : COMBUSTIBLES GASEOSOS
15 12 18 00 : ANTICORROSIVOS
20 10 15 00 : EQUIPO DE CORTE
20 12 12 00 : EQUIPO DE FRACTURAR
20 12 13 00 : EQUIPO DE CONTROL DE ARENA
20 12 21 00 : EQUIPO DE PERFORACIÓN
20 14 29 00 : TANQUES Y RECIPIENTES ALMACENADORES
22 10 15 00 : MAQUINARIA PARA TRABAJO DE DESMORTE
22 10 16 00 : EQUIPO DE PAVIMENTACIÓN
22 10 17 00 : COMPONENTES DE EQUIPO PESADO
22 10 19 00 : MAQUINARIA Y ACCESORIOS DE CONSTRUCCIÓN DE EDIFICIOS
23 10 15 00 : MAQUINARIA PARA TRABAJAR MADERA, PIEDRA, CERAMICA Y SIMILARES
23 15 16 00 : MAQUINARIA, EQUIPO Y SUMINISTROS PARA LA INDUSTRIA DEL CEMENTO, CERAMI...
23 19 10 00 : MECULADORES POR TAMBAS
23 24 15 00 : MAQUINAS CORTADORAS DE METALES
23 24 16 00 : HERRAMIENTAS CORTADORAS DE METALES
23 27 14 00 : MAQUINAS SOLDADORAS
23 27 18 00 : SUMINISTROS PARA SOLDAR, SOLDADURA FUERTE Y SOLDADURA DÉBIL
23 28 19 00 : MAQUINARIA Y SUMINISTROS PARA LA LIMPIEZA DEL METAL
23 30 15 00 : MAQUINARIA, EQUIPOS Y ACCESORIOS PARA EL TRABAJO DE ALAMBRE
24 18 15 00 : CAMIONES INDUSTRIALES
24 10 16 00 : EQUIPO DE IZAJE Y ACCESORIOS
24 11 26 00 : CONTENEDORES PARA LIQUIDOS
24 11 27 00 : ESTIBAS
25 10 16 00 : VEHICULOS DE TRANSPORTE DE PRODUCTOS Y MATERIALES
27 11 32 00 : JUEGOS DE HERRAMIENTAS
30 10 15 00 : ANGULOS
30 10 17 00 : VIGAS
30 10 23 00 : PERFILES
30 10 24 00 : VARILLAS
30 10 28 00 : PILOTAJE
30 10 36 00 : PRODUCTOS ESTRUCTURALES
30 11 15 00 : CONCRETO Y MORTEROS
30 11 16 00 : CEMENTO Y CAL
30 11 18 00 : AGREGADOS
30 11 19 00 : ELEMENTOS PARA REFORZAR CONCRETO
30 12 15 00 : DERIVADOS BITUMINOSOS
30 12 16 00 : ASFALTOS
30 12 17 00 : MATERIALES DE CONSTRUCCIÓN DE CMINOS Y CARRILERAS
30 12 18 00 : MATERIALES DE ARQUITECTURA PAISAJÍSTICA
30 12 19 00 : MATERIALES PARA ESTABILIZACIÓN Y REFUERZO DE SUELOS



CERTIFICADO DE INSCRIPCIÓN Y CLASIFICACIÓN EN EL REGISTRO DE PROPONENTES

Fecha expedición: 11/10/2023 - 09:18:34
Recibo No. S000822810, Valor 62000

CÓDIGO DE VERIFICACIÓN IJDPYQKGV

Verifique el contenido y confiabilidad de este certificado, ingresando a https://sl.comercamara.co/visa/planilla/cv.php?empresa=38 y digite el respectivo código, para que visualice la imagen generada al momento de su expedición. La verificación se puede realizar de manera limitada, durante 60 días calendario contados a partir de la fecha de su expedición.

- 30 13 15 00 : BLOQUES
30 13 16 00 : LADRILLOS
30 15 15 00 : MATERIAL PARA TEJADOS Y TECHOS
30 15 16 00 : ACCESORIOS PARA TEJADOS
30 15 17 00 : CARBONES DE TEJADO Y ACCESORIOS
30 15 18 00 : MATERIALES PARA REVESTIMIENTO DE PAREDES Y EXTERIOR
30 15 19 00 : MATERIALES Y PRODUCTOS PARA ACABADOS
30 15 20 00 : CERCAJO
30 16 15 00 : MATERIALES PARA ACABADOS DE PAREDES
30 16 16 00 : MATERIALES PARA TECHOS
30 16 17 00 : SUELOS
30 19 18 00 : EQUIPOS Y MATERIALES PARA CONSTRUCCIONES TEMPORALES Y APOYO AL MANTENIM...
30 26 36 00 : BARRAS DE ACERO AL CARBÓN
30 26 38 00 : BARRAS DE ACERO DE HERRAMIENTA
30 26 39 00 : BARRAS DE ACERO ESPECIAL
30 26 40 00 : LAMINAS DE ACERO AL CARBÓN
30 26 44 00 : LINGOTES, BANDAS, PALANQUILLAS Y ALAMBRES DE AL CARBÓN
30 26 53 00 : BARRAS DE HIERRO
31 16 15 00 : TORNILLOS
31 16 20 00 : CLAVOS
31 16 23 00 : FERRETERIA DE MONTAJE
31 16 26 00 : GANCOS
31 16 28 00 : FERRETERIA EN GENERAL
31 21 15 00 : PINTURAS Y TAPA POROS
31 31 17 00 : CONJUNTOS DE TUBERIA PEGADA
39 11 17 00 : ALUMBRADO DE EMERGENCIA
39 11 19 00 : SEÑALIZACIÓN E ILUMINACIÓN DE EMPLAZAMIENTOS PELIGROSOS
39 11 20 00 : PROYECTORES MÓVILES
39 12 17 00 : FERRETERIA ELÉCTRICA Y SUMINISTROS
40 14 17 00 : MATERIAL DE FERRETERIA Y ACCESORIOS
40 14 20 00 : MANGUERAS
40 15 15 00 : BOMBAS
40 15 16 00 : COMPRESORES
40 16 15 00 : FILTROS
70 13 15 00 : PROTECCIÓN DEL TERRENO Y DEL SUELO
70 13 16 00 : PREPARACIÓN DEL TERRENO Y DEL SUELO
70 13 17 00 : GESTIÓN DEL TERRENO Y DEL SUELO
70 17 18 00 : SERVICIOS DE DRENAJE
72 10 15 00 : SERVICIOS DE APOYO PARA LA CONSTRUCCIÓN
72 10 29 00 : SERVICIOS DE MANTENIMIENTO Y REPARACIÓN DE INSTALACIONES
72 10 33 00 : SERVICIOS DE MANTENIMIENTO Y REPARACIÓN DE INFRAESTRUCTURA
72 14 10 00 : SERVICIOS DE CONSTRUCCIÓN DE AUTOPISTAS Y CARRETERAS



CERTIFICADO DE INSCRIPCIÓN Y CLASIFICACIÓN EN EL REGISTRO DE PROPONENTES

Fecha expedición: 11/10/2023 - 09:18:34
Recibo No. S000822810, Valor 62000

CÓDIGO DE VERIFICACIÓN IJDPYQKGV

Verifique el contenido y confiabilidad de este certificado, ingresando a https://sl.comercamara.co/visa/planilla/cv.php?empresa=38 y digite el respectivo código, para que visualice la imagen generada al momento de su expedición. La verificación se puede realizar de manera limitada, durante 60 días calendario contados a partir de la fecha de su expedición.

- 72 14 11 00 : SERVICIOS DE CONSTRUCCIÓN Y REVESTIMIENTO Y PAVIMENTACIÓN DE INFRAEST...
72 15 25 00 : SERVICIOS DE INSTALACIÓN DE PISOS
63 12 15 00 : BIBLIOTECAS
76 12 17 00 : TRATAMIENTO DE DESECHOS LÍQUIDOS
76 12 20 00 : SERVICIOS DE BASURERO
20 10 20 00 : SISTEMAS DE EXPLORACIÓN Y DESARROLLO
27 11 27 00 : HERRAMIENTAS MECÁNICAS
72 15 40 00 : SERVICIOS DE EDIFICIOS ESPECIALIZADOS Y COMERCIO
40 17 49 00 : UNIONES PARA TUBOS
40 18 30 00 : TUBERÍAS DE CAUCHO Y PLÁSTICO
27 11 21 00 : HERRAMIENTAS DE SUJECCIÓN Y FIJACIÓN
39 18 18 00 : CABEZAS, CHORROS Y PARTES Y ACCESORIOS DE GRIFOS Y DUCHAS
30 18 15 00 : PORCELANA SANITARIA
30 18 17 00 : GRIFOS
30 19 15 00 : ESCALERAS Y ANDAMIOS
30 16 24 00 : MUROS DIVISORIOS
31 20 16 00 : OTROS ADHESIVOS Y SELLADORES
72 15 11 00 : SERVICIOS DE CONSTRUCCIÓN DE PLOMERIA
72 15 20 00 : SERVICIOS DE PARETADO Y DRYNALL
72 15 22 00 : SERVICIOS DE BALDOSAS TERRAZO Y MÁRMOL Y MOSAICOS
73 18 11 00 : SERVICIOS DE REVESTIMIENTO
30 17 15 00 : PUERTAS
72 15 30 00 : SERVICIOS DE VIDRIOS Y VENTANERÍA
31 21 17 00 : ACABADOS EN GENERAL
77 10 18 00 : AUDITORÍA AMBIENTAL
72 14 15 00 : SERVICIOS DE PREPARACIÓN DE TIERRAS
72 14 16 00 : SERVICIOS DE CONSTRUCCIÓN DE SISTEMAS DE TRANSITO MASIVO
72 15 19 00 : SERVICIOS DE ALBAÑILERÍA Y MAESTRÍA
72 15 27 00 : SERVICIOS DE INSTALACIÓN Y REPARACIÓN DE CONCRETO
72 15 29 00 : SERVICIOS DE MONTAJE DE ACERO ESTRUCTURAL
72 15 39 00 : SERVICIO DE PREPARACIÓN DE OBRAS DE CONSTRUCCIÓN
72 15 45 00 : SERVICIOS DE MANTENIMIENTO E INSTALACIÓN DE EQUIPO PESADO
77 10 15 00 : EVALUACIÓN DE IMPACTO AMBIENTAL
77 10 16 00 : PLANEACIÓN AMBIENTAL
77 10 17 00 : SERVICIOS DE ASESORÍA AMBIENTAL
78 10 18 00 : TRANSPORTE DE CARGA POR CARRETERA
80 10 16 00 : GERENCIA DE PROYECTOS
81 10 15 00 : INGENIERIA CIVIL Y ARQUITECTURA
81 10 22 00 : INGENIERIA DE TRANSPORTE
81 14 15 00 : CONTROL DE CALIDAD
81 14 18 00 : ADMINISTRACIÓN DE INSTALACIONES
81 15 17 00 : GEOLOGIA



CERTIFICADO DE INSCRIPCIÓN Y CLASIFICACIÓN EN EL REGISTRO DE PROPONENTES

Fecha expedición: 11/10/2023 - 09:19:34
Recibo No. S000622810, Valor 62000

CÓDIGO DE VERIFICACIÓN (MDPYQK)iv

Verifique el contenido y confiabilidad de este certificado, ingresando a https://si.comfacomaraes.co/visa/plantilla/cv.php?empresa=38 y digite el respectivo código, para que visualice la imagen generada al momento de su expedición. La verificación se puede realizar de manera limitada, durante 60 días calendario contados a partir de la fecha de su expedición.

- 93 14 20 00 : DESARROLLO URBANO
95 11 25 00 : VIAS DE TRAFICO LIMITADO
95 11 16 00 : VIAS DE TRAFICO ABIERTO
27 11 16 00 : HERRAMIENTAS DE PERFILAR
27 11 17 00 : LLAVES INGLESAS Y GUIAS
27 11 15 00 : HERRAMIENTAS DE CORTE Y ENGARZADO Y PUNZONES
27 11 22 00 : HERRAMIENTAS DE ALBAÑILERIA Y CONCRETO
55 12 17 00 : SEÑALIZACIÓN
80 11 16 00 : SERVICIOS DE PERSONAL TEMPORAL
78 12 16 00 : SERVICIOS DE MANEJO DE MATERIALES
83 10 15 00 : SERVICIOS DE ACUEDUCTO Y ALCANTARILLADO
20 11 16 00 : MAQUINARIA DE PERFORACIÓN Y EXPLOTACIÓN
72 14 17 00 : SERVICIOS DE ALQUILER O ARRENDAMIENTO DE EQUIPO Y MAQUINARIA DE CONSTRU...
11 16 21 00 : TELIDOS O TELAS ESPECIALES
30 26 47 00 : ALAMBRE DE ACERO INOXIDABLE
20 12 11 00 : EQUIPO PARA CEMENTAR
72 15 37 00 : SERVICIOS DE INSTALACIÓN, MANTENIMIENTO Y REPARACIÓN DE EQUIPOS Y CON...
30 17 17 00 : PRODUCTOS DE CRISTAL
39 13 17 00 : CONDUCTOS ELÉCTRICOS, ELECTRODUCTOS Y CABLES AÉREOS
83 10 13 00 : SERVICIOS ELÉCTRICOS
30 13 17 00 : AZULEJOS Y BALDOSAS
70 11 15 00 : PLANTAS Y ÁRBOLES ORNAMENTALES
72 15 15 00 : SERVICIOS DE SISTEMAS ELÉCTRICOS
95 12 15 00 : EDIFICIOS Y ESTRUCTURAS COMERCIALES Y DE ENTRETENIMIENTO
95 12 17 00 : EDIFICIOS Y ESTRUCTURAS PÚBLICOS
30 10 29 00 : PILARES
12 16 49 00 : AGENTES DE IMPERMEABILIZACIÓN
20 10 16 00 : CRIBAS Y EQUIPOS DE ALIMENTACIÓN
30 14 17 00 : CAPAS DE SELLAMIENTO DE AISLAMIENTO

** EXPERIENCIA No. 41 :
TIPO CONSECUTIVO DEL CONTRATO: 041
TIPO DE CONTRATACIÓN: 2 - SOCIO / ASOCIADO
NOMBRE DEL CONTRATISTA: ASDRUBAL GOMEZ ESPINDOLA
NOMBRE DEL CONTRATANTE: INIIVIAS
VALOR CONTRATADO EN \$MILLV: 490,61
PORCENTAJE DE PARTICIPACIÓN EN EL VALOR EJECUTADO EN CASO DE CONSORCIOS Y UNIONES TEMPORALES: 100%

- SG FM CL PR - DESCRIPCIÓN
11 11 15 00 : BARRO Y TIERRA
11 11 16 00 : PIEDRA



CERTIFICADO DE INSCRIPCIÓN Y CLASIFICACIÓN EN EL REGISTRO DE PROPONENTES

Fecha expedición: 11/10/2023 - 09:19:34
Recibo No. S000622810, Valor 62000

CÓDIGO DE VERIFICACIÓN (MDPYQK)iv

Verifique el contenido y confiabilidad de este certificado, ingresando a https://si.comfacomaraes.co/visa/plantilla/cv.php?empresa=38 y digite el respectivo código, para que visualice la imagen generada al momento de su expedición. La verificación se puede realizar de manera limitada, durante 60 días calendario contados a partir de la fecha de su expedición.

- 11 11 17 00 : ARENA
11 17 15 00 : ACEROS BÁSICOS
11 17 17 00 : ACEROS RÁPIDOS
15 11 25 00 : COMBUSTIBLES GASEOSOS
15 12 18 00 : ANTICORROSIVOS
20 10 15 00 : EQUIPO DE CORTE
20 12 12 00 : EQUIPO DE FRACTURAR
20 12 13 00 : EQUIPO DE CONTROL DE ARENA
20 12 21 00 : EQUIPO DE PERFORACIÓN
20 14 29 00 : TANQUES Y RECIPIENTES ALMACENADORES
22 10 15 00 : MAQUINARIA PARA TRABAJO DE DESMONTE
22 10 16 00 : EQUIPO DE PAVIMENTACIÓN
22 10 17 00 : COMPONENTES DE EQUIPO PESADO
22 10 19 00 : MAQUINARIA Y ACCESORIOS DE CONSTRUCCIÓN DE EDIFICIOS
23 10 15 00 : MAQUINARIA PARA TRABAJAR MADERA, PIEDRA, CERÁMICA Y SIMILARES
23 15 16 00 : MAQUINARIA, EQUIPO Y SUMINISTROS PARA LA INDUSTRIA DEL CEMENTO, CERÁMI...
23 19 10 00 : MEZCLADORES POR TAMBAS
23 24 15 00 : MÁQUINAS CORTADORAS DE METALES
23 24 16 00 : HERRAMIENTAS CORTADORAS DE METALES
23 27 14 00 : MÁQUINAS SOLDADORAS
23 27 18 00 : SUMINISTROS PARA SOLDAR, SOLDADURA FUERTE Y SOLDADURA DÉBIL
23 28 19 00 : MAQUINARIA Y SUMINISTROS PARA LA LIMPIEZA DEL METAL
23 30 15 00 : MAQUINARIA, EQUIPOS Y ACCESORIOS PARA EL TRABAJO DE ALAMBRE
24 10 15 00 : CAMIONES INDUSTRIALES
24 10 16 00 : EQUIPO DE IZAJE Y ACCESORIOS
24 11 26 00 : CONTENEDORES PARA LÍQUIDOS
24 11 27 00 : ESTIBAS
25 10 16 00 : VEHICULOS DE TRANSPORTE DE PRODUCTOS Y MATERIALES
27 11 32 00 : JUEGOS DE HERRAMIENTAS
30 10 15 00 : ÁNGULOS
30 10 17 00 : VIGAS
30 10 23 00 : PERFILES
30 10 24 00 : VARILLAS
30 10 28 00 : PILOTAJE
30 10 36 00 : PRODUCTOS ESTRUCTURALES
30 11 15 00 : CONCRETO Y MORTEROS
30 11 16 00 : CEMENTO Y CAL
30 11 18 00 : AGREGADOS
30 11 19 00 : ELEMENTOS PARA REFORZAR CONCRETO
30 12 15 00 : DERIVADOS BITUMINOSOS
30 12 16 00 : ASFALTOS
30 12 17 00 : MATERIALES DE CONSTRUCCIÓN DE CAMINOS Y CARRILERAS



CERTIFICADO DE INSCRIPCIÓN Y CLASIFICACIÓN EN EL REGISTRO DE PROPONENTES

Fecha expedición: 11/10/2023 - 09:19:34
Recibo No. S000622810, Valor 62000

CÓDIGO DE VERIFICACIÓN (MDPYQK)iv

Verifique el contenido y confiabilidad de este certificado, ingresando a https://si.comfacomaraes.co/visa/plantilla/cv.php?empresa=38 y digite el respectivo código, para que visualice la imagen generada al momento de su expedición. La verificación se puede realizar de manera limitada, durante 60 días calendario contados a partir de la fecha de su expedición.

- 30 12 18 00 : MATERIALES DE ARQUITECTURA PAISAJÍSTICA
30 12 19 00 : MATERIALES PARA ESTABILIZACIÓN Y REFUERZO DE SUELOS
30 13 15 00 : BLOQUES
13 16 00 : LADRILLOS
15 15 00 : MATERIAL PARA TEJADOS Y TECHOS
30 15 16 00 : ACCESORIOS PARA TEJADOS
30 15 17 00 : CANALONES DE TEJADO Y ACCESORIOS
30 15 18 00 : MATERIALES PARA REVESTIMIENTO DE TAREDES Y EXTERIOR
30 15 19 00 : MATERIALES Y PRODUCTOS PARA ACABADOS
30 15 20 00 : CERCADOS
30 16 15 00 : MATERIALES PARA ACABADOS DE PAREDES
30 16 16 00 : MATERIALES PARA TECHOS
30 16 17 00 : SUELOS
30 19 18 00 : EQUIPOS Y MATERIALES PARA CONSTRUCCIONES TEMPORALES Y APOYO AL MANTENIM...
30 26 36 00 : BARRAS DE ACERO AL CARBÓN
30 26 38 00 : BARRAS DE ACERO DE HERRAMIENTA
30 26 39 00 : BARRAS DE ACERO ESPECIAL
30 26 40 00 : LÁMINAS DE ACERO AL CARBÓN
30 26 44 00 : LINGOTES, BANDAS, PALANQUILLAS Y ALAMBRES DE AL CARBÓN
30 26 53 00 : BARRAS DE HIERRO
31 16 15 00 : TORNILLOS
31 16 20 00 : CLAVOS
31 16 23 00 : FERRETERÍA DE MONTAJE
31 16 26 00 : GANCHOS
31 16 28 00 : FERRETERÍA EN GENERAL
31 21 15 00 : PINTURAS Y TAPA POROS
31 31 17 00 : CONJUNTOS DE TUBERÍA FEGADA
39 11 17 00 : ALUMBRADO DE EMERGENCIA
39 11 19 00 : SEÑALIZACIÓN E ILUMINACIÓN DE EMPLAZAMIENTOS PELIGROSOS
39 11 20 00 : PROYECTORES MÓVILES
39 12 17 00 : FERRETERÍA ELÉCTRICA Y SUMINISTROS
40 14 17 00 : MATERIAL DE FERRETERÍA Y ACCESORIOS
40 14 20 00 : MANGUERAS
40 15 15 00 : BOMBAS
40 15 16 00 : COMPRESORES
40 16 15 00 : FILTROS
70 13 15 00 : PROTECCIÓN DEL TERRENO Y DEL SUELO
70 13 16 00 : PREPARACIÓN DEL TERRENO Y DEL SUELO
70 13 17 00 : GESTIÓN DEL TERRENO Y DEL SUELO
70 17 18 00 : SERVICIOS DE DRENAJE
72 10 15 00 : SERVICIOS DE APOYO PARA LA CONSTRUCCIÓN
72 10 29 00 : SERVICIOS DE MANTENIMIENTO Y REPARACIÓN DE INSTALACIONES



CERTIFICADO DE INSCRIPCIÓN Y CLASIFICACIÓN EN EL REGISTRO DE PROPONENTES

Fecha expedición: 11/10/2023 - 09:19:34
Recibo No. S000622810, Valor 62000

CÓDIGO DE VERIFICACIÓN (MDPYQK)iv

Verifique el contenido y confiabilidad de este certificado, ingresando a https://si.comfacomaraes.co/visa/plantilla/cv.php?empresa=38 y digite el respectivo código, para que visualice la imagen generada al momento de su expedición. La verificación se puede realizar de manera limitada, durante 60 días calendario contados a partir de la fecha de su expedición.

- 72 10 33 00 : SERVICIOS DE MANTENIMIENTO Y REPARACIÓN DE INFRAESTRUCTURA
72 14 10 00 : SERVICIOS DE CONSTRUCCIÓN DE AUTOPISTAS Y CARRETERAS
72 14 11 00 : SERVICIOS DE CONSTRUCCIÓN Y REVESTIMIENTO Y PAVIMENTACIÓN DE INFRAEST...
72 15 25 00 : SERVICIOS DE INSTALACIÓN DE PISOS
83 12 15 00 : BIBLIOTECAS
76 12 17 00 : TRATAMIENTO DE DESECHOS LÍQUIDOS
76 12 20 00 : SERVICIOS DE BASURERO
20 10 23 00 : SISTEMAS DE EXPLORACIÓN Y DESARROLLO
27 11 27 00 : HERRAMIENTAS MECÁNICAS
72 15 40 00 : SERVICIOS DE EDIFICIOS ESPECIALIZADOS Y COMERCIOS
40 17 49 00 : UNIONES PARA TUBOS
40 18 30 00 : TUBERÍAS DE CAUCHO Y PLÁSTICO
27 11 21 00 : HERRAMIENTAS DE SUJECCIÓN Y FIJACIÓN
30 18 18 00 : CABEZAS, CHORROS Y PARTES Y ACCESORIOS DE GRIFOS Y DUCHAS
30 18 15 00 : PORCELANA SANITARIA
30 18 17 00 : GRIFOS
30 19 15 00 : ESCALERAS Y ANDAMIOS
30 16 24 00 : MUROS DIVISORIOS
31 20 16 00 : OTROS ADHESIVOS Y SELLADORES
72 15 11 00 : SERVICIOS DE CONSTRUCCIÓN DE PLOMERÍA
72 15 20 00 : SERVICIOS DE PARETADO Y DRYWALL
72 15 22 00 : SERVICIOS DE BALDOSAS TERRAZO Y MÁRMOL Y MOSAICOS
73 18 11 00 : SERVICIOS DE REVESTIMIENTO
30 17 15 00 : PUERTAS
72 15 30 00 : SERVICIOS DE VIDRIOS Y VENTANERÍA
31 21 17 00 : ACABADOS EN GENERAL
77 10 18 00 : AUDITORÍA AMBIENTAL
72 14 15 00 : SERVICIOS DE PREPARACIÓN DE TIERRAS
72 14 16 00 : SERVICIOS DE CONSTRUCCIÓN DE SISTEMAS DE TRÁNSITO MASIVO
72 15 19 00 : SERVICIOS DE ALBAÑILERÍA Y MAESTRERÍA
72 15 27 00 : SERVICIOS DE INSTALACIÓN Y REPARACIÓN DE CONCRETO
72 15 29 00 : SERVICIOS DE MONTAJE DE ACERO ESTRUCTURAL
72 15 39 00 : SERVICIO DE PREPARACIÓN DE OBRAS DE CONSTRUCCIÓN
72 15 45 00 : SERVICIOS DE MANTENIMIENTO E INSTALACIÓN DE EQUIPO PESADO
77 10 15 00 : EVALUACIÓN DE IMPACTO AMBIENTAL
77 10 16 00 : PLANEACIÓN AMBIENTAL
77 10 17 00 : SERVICIOS DE ASESORIA AMBIENTAL
78 10 18 00 : TRANSPORTE DE CARGA POR CARRETERA
80 10 16 00 : GENECECIA DE PROYECTOS
81 10 15 00 : INGENIERÍA CIVIL Y ARQUITECTURA
81 10 22 00 : INGENIERÍA DE TRANSPORTE
81 14 15 00 : CONTROL DE CALIDAD

138



CERTIFICADO DE INSCRIPCIÓN Y CLASIFICACIÓN EN EL REGISTRO DE PROPONENTES

Fecha expedición: 11/10/2023 - 09:19:34
Recibo No. 5000822810, Valor 62000

CÓDIGO DE VERIFICACIÓN 1JDPYQK9N

Verifique el contenido y confiabilidad de este certificado, ingresando a https://si.contecmaras.co/visa/plantilla/cv.php?empresa=38 y digite el respectivo código, para que visualice la imagen generada al momento de su expedición. La verificación se puede realizar de manera ilimitada, durante 60 días calendario contados a partir de la fecha de su expedición.

- 81 14 18 00 : ADMINISTRACIÓN DE INSTALACIONES
81 15 17 00 : GEOLOGÍA
93 14 20 00 : DESARROLLO URBANO
95 11 15 00 : VIAS DE TRÁFICO LIMITADO
95 11 16 00 : VIAS DE TRÁFICO ABIERTO
27 11 16 00 : HERRAMIENTAS DE PERFILAR
27 11 17 00 : LLAVES INGLÉSAS Y GUÍAS
27 11 15 00 : HERRAMIENTAS DE CORTE Y ENGARZADO Y PUNZONES
27 11 22 00 : HERRAMIENTAS DE ALBAÑILERÍA Y CONCRETO
55 12 17 00 : SEÑALIZACIÓN
80 11 16 00 : SERVICIOS DE PERSONAL TEMPORAL
78 12 16 00 : SERVICIOS DE MANEJO DE MATERIALES
83 10 15 00 : SERVICIOS DE ACUEDUCTO Y ALCANTARILLADO
20 11 16 00 : MAQUINARIA DE PERFORACIÓN Y EXPLOTACIÓN
72 14 17 00 : SERVICIOS DE ALQUILER O ARRENDAMIENTO DE EQUIPO Y MAQUINARIA DE CONSTRU...
11 16 21 00 : TEJIDOS O TELAS ESPECIALES
30 26 47 00 : ALAMBRE DE ACERO INOXIDABLE
20 12 11 00 : EQUIPO PARA CEMENTAR
72 15 37 00 : SERVICIOS DE INSTALACIÓN, MANTENIMIENTO Y REPARACIÓN DE EQUIPOS Y CON...
30 17 17 00 : PRODUCTOS DE CRISTAL
39 13 17 00 : CONDUCTOS ELÉCTRICOS, ELECTRODUCTOS Y CABLES AÉREOS
83 10 18 00 : SERVICIOS ELÉCTRICOS
30 13 17 00 : AZULEJOS Y BALDOSAS
70 11 15 00 : PLANTAS Y ARBOLES ORNAMENTALES
72 15 15 00 : SERVICIOS DE SISTEMAS ELÉCTRICOS
95 12 15 00 : EDIFICIOS Y ESTRUCTURAS COMERCIALES Y DE ENTRETENIMIENTO
95 12 17 00 : EDIFICIOS Y ESTRUCTURAS PÚBLICOS
30 10 22 00 : PILARES
12 16 49 00 : AGENTES DE IMPERMEABILIZACIÓN
20 10 16 00 : CRIBAS Y EQUIPOS DE ALIMENTACIÓN
30 14 17 00 : CAPAS DE SELLAMIENTO DE AISLAMIENTO

*** EXPERIENCIA No. 42 :
NÚMERO CONSECUTIVO DEL CONTRATO:042
CONTRATO CELEBRADO POR :2 - SOCIO / ASOCIADO
NOMBRE DEL CONTRATISTA :CONSORCIO G Y S - ASDRUBAL GOMEZ ESPINDOLA
NOMBRE DEL CONTRATANTE :INVIAS
VALOR CONTRATADO EN SMMLV :6260,15
PORCENTAJE DE PARTICIPACIÓN EN EL VALOR EJECUTADO EN CASO DE CONSORCIOS Y UNIONES TEMPORALES: 50%

SG FM CL PR - DESCRIPCIÓN



CERTIFICADO DE INSCRIPCIÓN Y CLASIFICACIÓN EN EL REGISTRO DE PROPONENTES

Fecha expedición: 11/10/2023 - 09:19:34
Recibo No. 5000822810, Valor 62000

CÓDIGO DE VERIFICACIÓN 1JDPYQK9N

Verifique el contenido y confiabilidad de este certificado, ingresando a https://si.contecmaras.co/visa/plantilla/cv.php?empresa=38 y digite el respectivo código, para que visualice la imagen generada al momento de su expedición. La verificación se puede realizar de manera ilimitada, durante 60 días calendario contados a partir de la fecha de su expedición.

- 11 11 15 00 : BARRO Y TIERRA
11 11 16 00 : PIEDRA
11 11 17 00 : ARENA
11 17 15 00 : ACEROS BASICOS
11 17 17 00 : ACEROS RÁPIDOS
15 11 15 00 : COMBUSTIBLES GASEOSOS
15 12 18 00 : ANTICORROSIVOS
20 10 15 00 : EQUIPO DE CORTE
20 12 12 00 : EQUIPO DE FRACTURAR
20 12 13 00 : EQUIPO DE CONTROL DE ARENA
20 12 21 00 : EQUIPO DE PERFORACIÓN
20 14 29 00 : TANQUES Y RECIPIENTES ALMACENADORES
22 10 15 00 : MAQUINARIA PARA TRABAJO DE DESMONTE
22 10 16 00 : EQUIPO DE PAVIMENTACIÓN
22 10 17 00 : COMPONENTES DE EQUIPO PESADO
22 10 19 00 : MAQUINARIA Y ACCESORIOS DE CONSTRUCCIÓN DE EDIFICIOS
23 10 15 00 : MAQUINARIA PARA TRABAJAR MADERA, PIEDRA, CERÁMICA Y SIMILARES
23 15 16 00 : MAQUINARIA, EQUIPO Y SUMINISTROS PARA LA INDUSTRIA DEL CEMENTO, CERÁMI...
23 19 10 00 : MEZCLADORES POR TANDAS
23 24 15 00 : MÁQUINAS CORTADORAS DE METALES
23 24 16 00 : HERRAMIENTAS CORTADORAS DE METALES
22 27 14 00 : MÁQUINAS SOLDADORAS
23 27 18 00 : SUMINISTROS PARA SOLDAR, SOLDADURA FUERTE Y SOLDADURA DÉBIL
23 28 19 00 : MAQUINARIA Y SUMINISTROS PARA LA LIMPIEZA DEL METAL
23 30 15 00 : MAQUINARIA, EQUIPOS Y ACCESORIOS PARA EL TRABAJO DE ALAMBRE
24 10 15 00 : CAMIONES INDUSTRIALES
24 10 16 00 : EQUIPO DE IZAJE Y ACCESORIOS
24 11 26 00 : CONTENEDORES PARA LÍQUIDOS
24 11 27 00 : ESTIBAS
25 10 16 00 : VEHICULOS DE TRANSPORTE DE PRODUCTOS Y MATERIALES
27 11 32 00 : JUEGOS DE HERRAMIENTAS
30 10 15 00 : ÁNGULOS
30 10 17 00 : VIGAS
30 10 23 00 : PERFILES
30 10 24 00 : VARILLAS
30 10 28 00 : PILOTAJE
30 10 36 00 : PRODUCTOS ESTRUCTURALES
30 11 15 00 : CONCRETO Y MORTEROS
30 11 16 00 : CEMENTO Y CAL
30 11 18 00 : AGREGADOS
30 11 19 00 : ELEMENTOS PARA REFORZAR CONCRETO
30 12 15 00 : DERIVADOS BITUMINOSOS



CERTIFICADO DE INSCRIPCIÓN Y CLASIFICACIÓN EN EL REGISTRO DE PROPONENTES

Fecha expedición: 11/10/2023 - 09:19:34
Recibo No. 5000822810, Valor 62000

CÓDIGO DE VERIFICACIÓN 1JDPYQK9N

Verifique el contenido y confiabilidad de este certificado, ingresando a https://si.contecmaras.co/visa/plantilla/cv.php?empresa=38 y digite el respectivo código, para que visualice la imagen generada al momento de su expedición. La verificación se puede realizar de manera ilimitada, durante 60 días calendario contados a partir de la fecha de su expedición.

- 30 12 16 00 : ASFALTOS
30 12 17 00 : MATERIALES DE CONSTRUCCIÓN DE CAMINOS Y CARRILERAS
30 12 18 00 : MATERIALES DE ARQUITECTURA PAISAJÍSTICA
30 12 19 00 : MATERIALES PARA ESTABILIZACIÓN Y REFUERZO DE SUELOS
30 13 15 00 : BLOQUES
30 13 16 00 : LADRILLOS
30 15 15 00 : MATERIAL PARA TEJADOS Y TECHOS
30 15 16 00 : ACCESORIOS PARA TEJADOS
30 15 17 00 : CANALONES DE TEJADO Y ACCESORIOS
30 15 18 00 : MATERIALES PARA REVESTIMIENTO DE PAREDES Y EXTERIOR
30 15 19 00 : MATERIALES Y PRODUCTOS PARA ACABADOS
30 15 20 00 : CERCADO
30 16 15 00 : MATERIALES PARA ACABADOS DE PAREDES
30 16 16 00 : MATERIALES PARA TECHOS
30 16 17 00 : SUELOS
30 19 18 00 : EQUIPOS Y MATERIALES PARA CONSTRUCCIONES TEMPORALES Y APOYO AL MANTENIM...
30 26 36 00 : BARRAS DE ACERO AL CARBÓN
30 26 38 00 : BARRAS DE ACERO DE HERRAMIENTA
30 26 39 00 : BARRAS DE ACERO ESPECIAL
30 26 40 00 : LÁMINAS DE ACERO AL CARBÓN
30 26 44 00 : LINGOTES, BANDAS, PALANQUILLAS Y ALAMBRES DE AL CARBÓN
30 26 53 00 : BARRAS DE HIERRO
31 16 15 00 : TORNILLOS
31 16 20 00 : CLAVOS
31 16 23 00 : FERRETERÍA DE MONTAJE
31 16 26 00 : GANCHOS
31 16 28 00 : FERRETERÍA EN GENERAL
31 21 15 00 : PINTURAS Y TAPA POROS
31 31 17 00 : CONJUNTOS DE TUBERÍA FEGADA
39 11 17 00 : ALUMBRADO DE EMERGENCIA
39 11 19 00 : SEÑALIZACIÓN E ILUMINACIÓN DE EMPLAZAMIENTOS PELIGROSOS
39 11 20 00 : PROYECTORES MÓVILES
39 12 17 00 : FERRETERÍA ELÉCTRICA Y SUMINISTROS
40 14 17 00 : MATERIAL DE FERRETERÍA Y ACCESORIOS
40 14 20 00 : MANGUERAS
40 15 15 00 : BOMBAS
40 15 16 00 : COMPRESORES
40 16 15 00 : FILTROS
70 13 15 00 : PROTECCIÓN DEL TERRENO Y DEL SUELO
70 13 16 00 : PREPARACIÓN DEL TERRENO Y DEL SUELO
70 13 17 00 : GESTIÓN DEL TERRENO Y DEL SUELO
70 17 18 00 : SERVICIOS DE DRENAJE



CERTIFICADO DE INSCRIPCIÓN Y CLASIFICACIÓN EN EL REGISTRO DE PROPONENTES

Fecha expedición: 11/10/2023 - 09:19:34
Recibo No. 5000822810, Valor 62000

CÓDIGO DE VERIFICACIÓN 1JDPYQK9N

Verifique el contenido y confiabilidad de este certificado, ingresando a https://si.contecmaras.co/visa/plantilla/cv.php?empresa=38 y digite el respectivo código, para que visualice la imagen generada al momento de su expedición. La verificación se puede realizar de manera ilimitada, durante 60 días calendario contados a partir de la fecha de su expedición.

- 72 10 15 00 : SERVICIOS DE APOYO PARA LA CONSTRUCCIÓN
72 10 29 00 : SERVICIOS DE MANTENIMIENTO Y REPARACIÓN DE INSTALACIONES
72 10 33 00 : SERVICIOS DE MANTENIMIENTO Y REPARACIÓN DE INFRAESTRUCTURA
72 14 10 00 : SERVICIOS DE CONSTRUCCIÓN DE AUTOPISTAS Y CARRETERAS
72 14 11 00 : SERVICIOS DE CONSTRUCCIÓN Y REVESTIMIENTO Y PAVIMENTACIÓN DE INFRAEST...
72 15 25 00 : SERVICIOS DE INSTALACIÓN DE PISOS
83 12 15 00 : BIBLIOTECAS
76 12 17 00 : TRATAMIENTO DE DESFOSFOROS LIQUIDOS
76 12 20 00 : SERVICIOS DE BASURERO
20 10 20 00 : SISTEMAS DE EXPLORACIÓN Y DESARROLLO
72 11 27 00 : HERRAMIENTAS MECÁNICAS
72 15 40 00 : SERVICIOS DE EDIFICIOS ESPECIALIZADOS Y COMERCIOS
40 17 49 00 : UNIONES PARA TUBOS
40 18 30 00 : TUBERÍAS DE CAUCHO Y PLÁSTICO
27 11 21 00 : HERRAMIENTAS DE SUJECIÓN Y FIJACIÓN
30 18 18 00 : CABEZAS, CHORROS Y PARTES Y ACCESORIOS DE GRIFOS Y DUCHAS
30 18 15 00 : PORCELANA SANITARIA
30 18 17 00 : GRIFOS
30 19 15 00 : ESCALERAS Y ANDAMIOS
30 16 24 00 : MUROS DIVISORIOS
31 20 16 00 : OTROS ADHESIVOS Y SELLADORES
72 15 11 00 : SERVICIOS DE CONSTRUCCIÓN DE PLOMERÍA
72 15 20 00 : SERVICIOS DE PAÑETADO Y TRYNALL
72 15 22 00 : SERVICIOS DE BALDOSAS TERRAZO Y MÁRMOL Y MOSAICOS
73 18 11 00 : SERVICIOS DE REVESTIMIENTO
30 17 15 00 : PUERTAS
72 15 30 00 : SERVICIOS DE VIDRIOS Y VENTANERÍA
31 21 17 00 : ACABADOS EN GENERAL
77 10 18 00 : AUDITORÍA AMBIENTAL
72 14 15 00 : SERVICIOS DE PREPARACIÓN DE TIERRAS
72 14 16 00 : SERVICIOS DE CONSTRUCCIÓN DE SISTEMAS DE TRÁNSITO MASIVO
72 15 19 00 : SERVICIOS DE ALBAÑILERÍA Y MAESTRERÍA
72 15 27 00 : SERVICIOS DE INSTALACIÓN Y REPARACIÓN DE CONCRETO
72 15 29 00 : SERVICIOS DE MONTAJE DE ACERO ESTRUCTURAL
72 15 39 00 : SERVICIO DE PREPARACIÓN DE OBRAS DE CONSTRUCCIÓN
72 15 45 00 : SERVICIOS DE MANTENIMIENTO E INSTALACIÓN DE EQUIPO PESADO
77 10 15 00 : EVALUACIÓN DE IMPACTO AMBIENTAL
77 10 16 00 : PLANEACIÓN AMBIENTAL
77 10 17 00 : SERVICIOS DE ASESORÍA AMBIENTAL
76 10 16 00 : TRANSPORTE DE CARGA POR CARRETERA
80 10 16 00 : GERENCIA DE PROYECTOS
80 10 15 00 : INGENIERÍA CIVIL Y ARQUITECTURA



CERTIFICADO DE INSCRIPCIÓN Y CLASIFICACIÓN EN EL REGISTRO DE PROPONENTES

Fecha expedición: 11/10/2023 - 09:19:34
Recibo No. S000622810, Valor 62000

CÓDIGO DE VERIFICACIÓN IJDPYK9W

Verifique el contenido y confiabilidad de este certificado, ingresando a https://si.contec.com.co/ver/planilla/otv.php?empresa=38 y digite el respectivo código, para que visualice la imagen generada al momento de su expedición. La verificación se puede realizar de manera limitada, durante 60 días calendario contados a partir de la fecha de su expedición.

- 81 10 22 00 : INGENIERÍA DE TRANSPORTE
81 14 15 00 : CONTROL DE CALIDAD
81 14 18 00 : ADMINISTRACIÓN DE INSTALACIONES
81 15 17 00 : GEOLOGÍA
93 14 20 00 : DESARROLLO URBANO
95 11 15 00 : VÍAS DE TRÁFICO LIMITADO
95 11 16 00 : VÍAS DE TRÁFICO ABIERTO
27 11 16 00 : HERRAMIENTAS DE PERILAR
27 11 17 00 : LLAVES INGLÉSAS Y GUÍAS
27 11 15 00 : HERRAMIENTAS DE CORTE Y ENGAZADO Y PUNZONES
27 11 22 00 : HERRAMIENTAS DE ALBAÑILERÍA Y CONCRETO
55 12 17 00 : SEÑALIZACIÓN
80 11 16 00 : SERVICIOS DE PERSONAL TEMPORAL
78 12 16 00 : SERVICIOS DE MANEJO DE MATERIALES
83 10 15 00 : SERVICIOS DE ACUEDUCTO Y ALCANTARILLADO
20 11 16 00 : MAQUINARIA DE PERFORACIÓN Y EXPLOTACIÓN
72 14 17 00 : SERVICIOS DE ALQUILER O ARRENDAMIENTO DE EQUIPO Y MAQUINARIA DE CONSTRU...
11 16 21 00 : TEJIDOS O TELAS ESPECIALES
30 26 47 00 : ALAMBRE DE ACERO INOXIDABLE
20 12 11 00 : EQUIPO PARA CEMENTAR
72 15 37 00 : SERVICIOS DE INSTALACIÓN, MANTENIMIENTO Y REPARACIÓN DE EQUIPOS Y CON...
30 17 17 00 : PRODUCTOS DE CRISTAL
39 13 17 00 : CONDUCTOS ELÉCTRICOS, ELECTRODUCTOS Y CABLES AÉREOS
83 10 18 00 : SERVICIOS ELÉCTRICOS
30 13 17 00 : AZULEJOS Y BALDOASAS
70 11 15 00 : PLANTAS Y ÁRBOLES ORNAMENTALES
72 15 15 00 : SERVICIOS DE SISTEMAS ELÉCTRICOS
95 12 15 00 : EDIFICIOS Y ESTRUCTURAS COMERCIALES Y DE ENTRETENIMIENTO
95 12 17 00 : EDIFICIOS Y ESTRUCTURAS PÚBLICAS
30 10 29 00 : PILARES
16 49 00 : AGENTES DE IMPERMEABILIZACIÓN
10 16 00 : CRIBAS Y EQUIPOS DE ALIMENTACIÓN
14 17 00 : CAPAS DE SELLAMIENTO DE AISLAMIENTO

*** EXPERIENCIA No. 43 :
NÚMERO CONSECUTIVO DEL CONTRATO: 043
CONTRATO CELEBRADO POR : 2 - SOCIO / ASOCIADO
NOMBRE DEL CONTRATISTA : CONSORCIO FUENTES DE BOYACA- ASDRUBAL GOMEZ ESPINDOLA
NOMBRE DEL CONTRATANTE : INIVIAS
VALOR CONTRATADO EN SIMCLV : 2177,86
PORCENTAJE DE PARTICIPACIÓN EN EL VALOR EJECUTADO EN CASO DE CONSORCIOS Y UNIONES TEMPORALES: 25%



CERTIFICADO DE INSCRIPCIÓN Y CLASIFICACIÓN EN EL REGISTRO DE PROPONENTES

Fecha expedición: 11/10/2023 - 09:19:34
Recibo No. S000622810, Valor 62000

CÓDIGO DE VERIFICACIÓN IJDPYK9W

Verifique el contenido y confiabilidad de este certificado, ingresando a https://si.contec.com.co/ver/planilla/otv.php?empresa=38 y digite el respectivo código, para que visualice la imagen generada al momento de su expedición. La verificación se puede realizar de manera limitada, durante 60 días calendario contados a partir de la fecha de su expedición.

- SG TM CL PR - DESCRIPCIÓN
11 11 15 00 : BARRO Y TIEFRA
11 11 16 00 : PIEDRA
11 11 17 00 : ARENA
11 17 15 00 : ACEROS BÁSICOS
11 17 17 00 : ACEROS RÁPIDOS
15 11 15 00 : COMBUSTIBLES GASEOSOS
15 12 18 00 : ANTICORROSIVOS
20 10 15 00 : EQUIPO DE CORTE
20 12 12 00 : EQUIPO DE FRACTURAR
20 12 13 00 : EQUIPO DE CONTROL DE ARENA
20 12 21 00 : EQUIPO DE PERFORACIÓN
20 14 29 00 : TANQUES Y RECIPIENTES ALMACENADORES
22 10 15 00 : MAQUINARIA PARA TRABAJO DE DESMONTE
22 10 16 00 : EQUIPO DE PAVIMENTACIÓN
22 10 17 00 : COMPONENTES DE EQUIPO PESADO
22 10 19 00 : MAQUINARIA Y ACCESORIOS DE CONSTRUCCIÓN DE EDIFICIOS
23 10 15 00 : MAQUINARIA PARA TRABAJAR MADERA, PIEDRA, CERAMICA Y SIMILARES
23 15 16 00 : MAQUINARIA, EQUIPO Y SUMINISTROS PARA LA INDUSTRIA DEL CEMENTO, CERAMI...
23 19 10 00 : MEZCLADORES POR TANDAS
23 24 15 00 : MÁQUINAS CORTADORAS DE METALES
23 24 16 00 : HERRAMIENTAS CORTADORAS DE METALES
23 27 14 00 : MÁQUINAS SOLDADORAS
23 27 18 00 : SUMINISTROS PARA SOLDAR, SOLDADURA FUERTE Y SOLDADURA DÉBIL
23 28 19 00 : MAQUINARIA Y SUMINISTROS PARA LA LIMPIEZA DEL METAL
23 30 15 00 : MAQUINARIA, EQUIPOS Y ACCESORIOS PARA EL TRABAJO DE ALAMBRE
24 10 15 00 : CAMIONES INDUSTRIALES
24 10 16 00 : EQUIPO DE LAJE Y ACCESORIOS
24 11 25 00 : CONTENEDORES PARA LÍQUIDOS
24 11 27 00 : ESTIBAS
25 10 16 00 : VEHÍCULOS DE TRANSPORTE DE PRODUCTOS Y MATERIALES
27 11 32 00 : JUEGOS DE HERRAMIENTAS
30 10 15 00 : ANGULOS
30 10 17 00 : VIGAS
30 10 23 00 : PERFILES
30 10 24 00 : VARILLAS
30 10 28 00 : PILOTAJE
30 10 36 00 : PRODUCTOS ESTRUCTURALES
30 11 15 00 : CONCRETO Y MORTEROS
30 11 16 00 : CEMENTO Y CAL
30 11 18 00 : AGREGADOS
30 11 19 00 : ELEMENTOS PARA REFORZAR CONCRETO



CERTIFICADO DE INSCRIPCIÓN Y CLASIFICACIÓN EN EL REGISTRO DE PROPONENTES

Fecha expedición: 11/10/2023 - 09:19:34
Recibo No. S000622810, Valor 62000

CÓDIGO DE VERIFICACIÓN IJDPYK9W

Verifique el contenido y confiabilidad de este certificado, ingresando a https://si.contec.com.co/ver/planilla/otv.php?empresa=38 y digite el respectivo código, para que visualice la imagen generada al momento de su expedición. La verificación se puede realizar de manera limitada, durante 60 días calendario contados a partir de la fecha de su expedición.

- 30 12 15 00 : DERIVADOS BITUMINOSOS
30 12 16 00 : ASFALTOS
30 12 17 00 : MATERIALES DE CONSTRUCCIÓN DE CAMINOS Y CARRILERAS
12 18 00 : MATERIALES DE ARQUITECTURA PAISAJÍSTICA
12 19 00 : MATERIALES PARA ESTABILIZACIÓN Y REFUERZO DE SUELOS
30 13 15 00 : BLOQUES
30 13 16 00 : LADRILLOS
30 15 15 00 : MATERIAL PARA TEJADOS Y TECHOS
30 15 16 00 : ACCESORIOS PARA TEJADOS
30 15 17 00 : CANALONES DE TEJADO Y ACCESORIOS
30 15 18 00 : MATERIALES PARA REVESTIMIENTO DE PAREDES Y EXTERIOR
30 15 19 00 : MATERIALES Y PRODUCTOS PARA ACABADOS
30 15 20 00 : CERCAADO
30 16 15 00 : MATERIALES PARA ACABADOS DE PAREDES
30 16 16 00 : MATERIALES PARA TECHOS
30 16 17 00 : SUELOS
30 19 18 00 : EQUIPOS Y MATERIALES PARA CONSTRUCCIONES TEMPORALES Y APOYO AL MANTENIM...
30 26 36 00 : BARRAS DE ACERO AL CARBÓN
30 26 38 00 : BARRAS DE ACERO DE HERRAMIENTA
30 26 39 00 : BARRAS DE ACERO ESPECIAL
30 26 40 00 : LÁMINAS DE ACERO AL CARBÓN
30 26 44 00 : LINGOTES, BANDAS, PALANQUILLAS Y ALAMBRES DE AL CARBÓN
30 26 53 00 : BARRAS DE HIERRO
31 16 15 00 : TOPNILLAS
31 16 20 00 : CLAVOS
31 16 23 00 : FERRETERÍA DE MONTAJE
31 16 26 00 : GANCHOS
31 16 28 00 : FERRETERÍA EN GENERAL
31 21 15 00 : PINTURAS Y TAPA POPOS
31 31 17 00 : CONJUNTO DE TUBERÍA PEGADA
39 11 17 00 : ALUMBRADO DE EMERGENCIA
39 11 19 00 : SEÑALIZACIÓN E ILUMINACIÓN DE EMPLEAZAMIENTOS PELIGROSOS
39 11 20 00 : PROYECTORES MÓVILES
39 12 17 00 : FERRETERÍA ELÉCTRICA Y SUMINISTROS
40 14 17 00 : MATERIAL DE FERRETERÍA Y ACCESORIOS
40 14 20 00 : MANGUERAS
40 15 15 00 : BOMBAS
40 15 16 00 : COMPRESORES
40 15 18 00 : FILTROS
70 13 15 00 : PROTECCIÓN DEL TERRENO Y DEL SUELO
70 13 16 00 : PREPARACIÓN DEL TERRENO Y DEL SUELO
70 13 17 00 : GESTIÓN DEL TERRENO Y DEL SUELO



CERTIFICADO DE INSCRIPCIÓN Y CLASIFICACIÓN EN EL REGISTRO DE PROPONENTES

Fecha expedición: 11/10/2023 - 09:19:34
Recibo No. S000622810, Valor 62000

CÓDIGO DE VERIFICACIÓN IJDPYK9W

Verifique el contenido y confiabilidad de este certificado, ingresando a https://si.contec.com.co/ver/planilla/otv.php?empresa=38 y digite el respectivo código, para que visualice la imagen generada al momento de su expedición. La verificación se puede realizar de manera limitada, durante 60 días calendario contados a partir de la fecha de su expedición.

- 70 17 18 00 : SERVICIOS DE DRENAJE
72 10 15 00 : SERVICIOS DE APOYO PARA LA CONSTRUCCIÓN
72 10 29 00 : SERVICIOS DE MANTENIMIENTO Y REPARACIÓN DE INSTALACIONES
72 10 33 00 : SERVICIOS DE MANTENIMIENTO Y REPARACIÓN DE INFRAESTRUCTURA
72 14 10 00 : SERVICIOS DE CONSTRUCCIÓN DE AUTOPISTAS Y CARRETERAS
72 14 11 00 : SERVICIOS DE CONSTRUCCIÓN Y REVESTIMIENTO Y PAVIMENTACIÓN DE INFRAEST...
72 15 25 00 : SERVICIOS DE INSTALACIÓN DE PISOS
83 19 15 00 : RINJOTRUCAS
76 12 17 00 : TRATAMIENTO DE DESECHOS LÍQUIDOS
76 12 20 00 : SERVICIOS DE BASURERO
20 10 20 00 : SISTEMAS DE EXPLORACIÓN Y DESARROLLO
27 11 27 00 : HERRAMIENTAS MECÁNICAS
72 15 40 00 : SERVICIOS DE EDIFICIOS ESPECIALIZADOS Y COMERCIOS
40 17 49 00 : UNIONES PARA TUBOS
40 19 30 00 : TUBERÍAS DE CAUCHO Y PLÁSTICO
27 11 21 00 : HERRAMIENTAS DE SUJECCIÓN Y FIJACIÓN
30 18 13 00 : CABLES, CORROS Y PARTES Y ACCESORIOS DE GRIFOS Y DUCHAS
30 18 15 00 : PORCELANA SANITARIA
30 18 17 00 : GRIFOS
30 19 15 00 : ESCALERAS Y ANDAMIOS
30 16 24 00 : MUROS DIVISORIOS
31 20 16 00 : OTROS ADHESIVOS Y SELLADORES
72 15 11 00 : SERVICIOS DE CONSTRUCCIÓN DE PLOMERÍA
72 15 20 00 : SERVICIOS DE PASEADO Y DRYWALL
72 15 22 00 : SERVICIOS DE BALDOSAS TERRAZO Y MÁRMOL Y MOSAICOS
73 18 11 00 : SERVICIOS DE REVESTIMIENTO
30 17 15 00 : PUERTAS
72 15 30 00 : SERVICIOS DE VIDRIOS Y VENTANERÍA
31 21 17 00 : ACABADOS EN GENERAL
77 10 13 00 : AUDITORÍA AMBIENTAL
72 14 15 00 : SERVICIOS DE PREPARACIÓN DE TIERRAS
72 14 16 00 : SERVICIOS DE CONSTRUCCIÓN DE SISTEMAS DE TRÁNSITO MASIVO
72 15 19 00 : SERVICIOS DE ALBAÑILERÍA Y MAMPONERÍA
72 15 27 00 : SERVICIOS DE INSTALACIÓN Y REPARACIÓN DE CONCRETO
72 15 29 00 : SERVICIOS DE MONTAJE DE ACERO ESTRUCTURAL
72 15 39 00 : SERVICIO DE PREPARACIÓN DE OBRAS DE CONSTRUCCIÓN
72 15 45 00 : SERVICIOS DE MANTENIMIENTO E INSTALACIÓN DE EQUIPO PESADO
77 10 15 00 : EVALUACIÓN DE IMPACTO AMBIENTAL
77 10 16 00 : PLANEACIÓN AMBIENTAL
77 10 17 00 : SERVICIOS DE ASESORIA AMBIENTAL
78 10 18 00 : TRANSPORTE DE CARGA POR CARRETERA
80 10 16 00 : GERENCIA DE PROYECTOS

139



CERTIFICADO DE INSCRIPCIÓN Y CLASIFICACIÓN EN EL REGISTRO DE PROPONENTES

Fecha expedición: 11/10/2023 - 09:19:34
Recibo No. S000822810, Valor 62000

CÓDIGO DE VERIFICACIÓN LIDPYQK3V

Verifique el contenido y confiabilidad de este certificado, ingresando a https://si.comfocameras.co/visa/plantilla/cv.php?empresa=38 y digite el respectivo código, para que visualice la imagen generada al momento de su expedición. La verificación se puede realizar de manera limitada, durante 60 días calendario contados a partir de la fecha de su expedición.

- 81 10 15 00 : INGENIERIA CIVIL Y ARQUITECTURA
81 10 22 00 : INGENIERIA DE TRANSPORTE
81 14 15 00 : CONTROL DE CALIDAD
81 14 18 00 : ADMINISTRACIÓN DE INSTALACIONES
81 15 17 00 : GEOLOGIA
93 14 20 00 : DESARROLLO URBANO
95 11 15 00 : VIAS DE TRAFICO LIMITADO
95 11 16 00 : VIAS DE TRAFICO ABIERTO
27 11 16 00 : HERRAMIENTAS DE PERFILAR
27 11 17 00 : LLAVES INGLESAS Y GUIAS
27 11 15 00 : HERRAMIENTAS DE CORTE Y ENGARGAZO Y PUNZONES
27 11 22 00 : HERRAMIENTAS DE ALBAÑILERIA Y CONCRETO
55 12 17 00 : SERIALIZACION
80 11 16 00 : SERVICIOS DE PERSONAL TEMPORAL
78 12 16 00 : SERVICIOS DE MANEJO DE MATERIALES
83 10 15 00 : SERVICIOS DE ACUEDUCTO Y ALCANTARILLADO
20 11 16 00 : MAQUINARIA DE PERFORACION Y EXPLOTACION
72 14 17 00 : SERVICIOS DE ALQUILER O ARRENDAMIENTO DE EQUIPO Y MAQUINARIA DE CONSTRU...
11 16 21 00 : TEJIDOS O TELAS ESPECIALES
30 26 47 00 : ALAMBRE DE ACERO INOXIDABLE
20 12 11 00 : EQUIPO PARA CEMENTAR
72 15 37 00 : SERVICIOS DE INSTALACION, MANTENIMIENTO Y REPARACION DE EQUIPOS Y CON...
30 17 17 00 : PRODUCTOS DE CRISTAL
39 13 17 00 : CONDUCTOS ELECTRICOS, ELECTRODUCTOS Y CABLES AEREOS
83 10 18 00 : SERVICIOS ELECTRICOS
30 13 17 00 : AZULEJOS Y BALDOSAS
70 11 15 00 : PLANTAS Y ARBOLES ORNAMENTALES
72 15 15 00 : SERVICIOS DE SISTEMAS ELECTRICOS
95 12 15 00 : EDIFICIOS Y ESTRUCTURAS COMERCIALES Y DE ENTRETENIMIENTO
95 12 17 00 : EDIFICIOS Y ESTRUCTURAS PUBLICOS
30 10 23 00 : PILARES
12 16 49 00 : AGENTES DE IMPERMEABILIZACION
20 10 16 00 : CRIPAS Y EQUIPOS DE ALIMENTACION
30 14 17 00 : CAPAS DE SELLAMIENTO DE AISLAMIENTO

*** EXPERIENCIA No. 44 :
NUMERO CONSECUTIVO DEL CONTRATO: 044
CONTRATO CELEBRADO POR : 2 - SOCIO / ASOCIADO
NOMBRE DEL CONTRATISTA : ASDRUBAL GOMEZ ESPINDOLA
NOMBRE DEL CONTRATANTE : INVIVIAS
VALOR CONTRATADO EN \$MILV : 731,42
PORCENTAJE DE PARTICIPACION EN EL VALOR EJECUTADO EN CASO DE CONSORCIOS Y UNIONES



CERTIFICADO DE INSCRIPCIÓN Y CLASIFICACIÓN EN EL REGISTRO DE PROPONENTES

Fecha expedición: 11/10/2023 - 09:19:34
Recibo No. S000822810, Valor 62000

CÓDIGO DE VERIFICACIÓN LIDPYQK3V

Verifique el contenido y confiabilidad de este certificado, ingresando a https://si.comfocameras.co/visa/plantilla/cv.php?empresa=38 y digite el respectivo código, para que visualice la imagen generada al momento de su expedición. La verificación se puede realizar de manera limitada, durante 60 días calendario contados a partir de la fecha de su expedición.

TEMPORALES: 100%

- SG TM CL PR - DESCRIPCIÓN
11 11 15 00 : BARRO Y TIERRA
11 11 16 00 : PIEDRA
11 11 17 00 : ARENA
11 17 15 00 : ACEROS BÁSICOS
11 17 17 00 : ACEROS RÁPIDOS
15 11 15 00 : COMBUSTIBLES GASEOSOS
15 12 18 00 : ANTICORROSIVOS
20 10 15 00 : EQUIPO DE CORTE
20 12 12 00 : EQUIPO DE FRACTURAR
20 12 13 00 : EQUIPO DE CONTROL DE ARENA
20 12 21 00 : EQUIPO DE PERFORACIÓN
20 14 29 00 : TANQUES Y RECIPIENTES ALMACENADORES
22 10 15 00 : MAQUINARIA PARA TRABAJAR MADERA, PIEDRA, CERÁMICA Y SIMILARES
22 10 16 00 : EQUIPO DE PAVIMENTACIÓN
22 10 17 00 : COMPONENTES DE EQUIPO PESADO
22 10 19 00 : MAQUINARIA Y ACCESORIOS DE CONSTRUCCIÓN DE EDIFICIOS
23 10 15 00 : MAQUINARIA PARA TRABAJAR MADERA, PIEDRA, CERÁMICA Y SIMILARES
23 15 16 00 : MAQUINARIA, EQUIPO Y SUMINISTROS PARA LA INDUSTRIA DEL CEMENTO, CERÁMI...
23 19 10 00 : MEZCLADORES POR TANDAS
23 24 15 00 : MÁQUINAS CORTADORAS DE METALES
23 24 16 00 : HERRAMIENTAS CORTADORAS DE METALES
23 27 14 00 : MÁQUINAS SOLDADORAS
23 27 18 00 : SUMINISTROS PARA SOLDAR, SOLDADURA FUERTE Y SOLDADURA DÉBIL
23 28 19 00 : MAQUINARIA Y SUMINISTROS PARA LA LIMPIEZA DEL METAL
23 30 15 00 : MAQUINARIA, EQUIPOS Y ACCESORIOS PARA EL TRABAJO DE ALAMBRE
24 10 15 00 : CAMIONES INDUSTRIALES
24 10 16 00 : EQUIPO DE TRAJE Y ACCESORIOS
24 11 26 00 : CONTENEDORES PARA LIQUIDOS
24 11 27 00 : ESTIBAS
25 10 16 00 : VEHICULOS DE TRANSPORTE DE PRODUCTOS Y MATERIALES
27 11 32 00 : JUEGOS DE HERRAMIENTAS
30 10 15 00 : ÁNGULOS
30 10 17 00 : VIGAS
30 10 23 00 : PERFILES
30 10 24 00 : VARILLAS
30 10 28 00 : PILOTAJE
30 16 36 00 : PRODUCTOS ESTRUCTURALES
30 11 15 00 : CONCRETO Y MORTEROS
30 11 16 00 : CEMENTO Y CAL



CERTIFICADO DE INSCRIPCIÓN Y CLASIFICACIÓN EN EL REGISTRO DE PROPONENTES

Fecha expedición: 11/10/2023 - 09:19:34
Recibo No. S000822810, Valor 62000

CÓDIGO DE VERIFICACIÓN LIDPYQK3V

Verifique el contenido y confiabilidad de este certificado, ingresando a https://si.comfocameras.co/visa/plantilla/cv.php?empresa=38 y digite el respectivo código, para que visualice la imagen generada al momento de su expedición. La verificación se puede realizar de manera limitada, durante 60 días calendario contados a partir de la fecha de su expedición.

- 30 11 18 00 : AGREGADOS
30 11 19 00 : ELEMENTOS PARA RETORZAR CONCRETO
30 12 15 00 : DERIVADOS BITUMINOSOS
30 12 16 00 : ASFALTOS
30 12 17 00 : MATERIALES DE CONSTRUCCION DE CAMINOS Y CARRILERAS
30 12 18 00 : MATERIALES DE ARQUITECTURA PAISAJISTICA
30 12 19 00 : MATERIALES PARA ESTABILIZACION Y REFUERZO DE SUELOS
33 13 15 30 : BLOQUES
30 13 16 00 : LADRILLOS
30 15 15 00 : MATERIAL PARA TEJADOS Y TECHOS
30 15 16 00 : ACCESORIOS PARA TEJADOS
30 15 17 00 : CANALONES DE TEJADO Y ACCESORIOS
30 15 18 00 : MATERIALES PARA REVESTIMIENTO DE PAREDES Y EXTERIOR
30 15 19 00 : MATERIALES Y PRODUCTOS PARA ACABADOS
30 15 20 00 : CERCADO
30 16 15 00 : MATERIALES PARA ACABADOS DE PAREDES
30 16 16 00 : MATERIALES PARA TECHOS
30 16 17 00 : SUELOS
30 19 18 00 : EQUIPOS Y MATERIALES PARA CONSTRUCCIONES TEMPORALES Y APOYO AL MANTENIM...
30 26 36 00 : BARRAS DE ACERO AL CARBÓN
30 26 38 00 : BARRAS DE ACERO DE HERRAMIENTA
30 26 39 00 : BARRAS DE ACERO ESPECIAL
30 26 40 00 : LÁMINAS DE ACERO AL CARBÓN
30 26 44 00 : LINGOTES, BANUAS, PALANQUILLAS Y ALAMBRES DE AL CARBÓN
30 26 53 00 : BARRAS DE HIERRO
31 16 15 00 : TORNILLOS
31 16 20 00 : CLAVOS
31 16 23 00 : FERRETERIA DE MONTAJE
31 16 26 00 : GANCHOS
31 16 28 00 : FERRETERIA EN GENERAL
31 21 15 00 : PINTURAS Y TAPA POROS
31 31 17 00 : CONJUNTOS DE TUBERIA PEGADA
39 11 17 00 : ALUMBRADO DE EMERGENCIA
39 11 19 00 : SEÑALIZACION E ILUMINACION DE EMPLAZAMIENTOS PELIGROSOS
39 11 20 00 : PROYECTORES MÓVILES
39 12 17 00 : FERRETERIA ELECTRICA Y SUMINISTROS
40 14 17 00 : MATERIAL DE FERRETERIA Y ACCESORIOS
40 14 20 00 : MANGUERAS
40 15 15 00 : BOMBAS
40 15 16 00 : COMPRESORES
40 16 15 00 : FILTROS
70 13 15 00 : PROTECCION DEL TERRENO Y DEL SUELO



CERTIFICADO DE INSCRIPCIÓN Y CLASIFICACIÓN EN EL REGISTRO DE PROPONENTES

Fecha expedición: 11/10/2023 - 09:19:34
Recibo No. S000822810, Valor 62000

CÓDIGO DE VERIFICACIÓN LIDPYQK3V

Verifique el contenido y confiabilidad de este certificado, ingresando a https://si.comfocameras.co/visa/plantilla/cv.php?empresa=38 y digite el respectivo código, para que visualice la imagen generada al momento de su expedición. La verificación se puede realizar de manera limitada, durante 60 días calendario contados a partir de la fecha de su expedición.

- 70 13 16 00 : PREPARACION DEL TERRENO Y DEL SUELO
70 13 17 00 : GESTION DEL TERRENO Y DEL SUELO
70 17 18 00 : SERVICIOS DE DRENAJE
72 10 15 00 : SERVICIOS DE APOYO PARA LA CONSTRUCCION
72 10 29 00 : SERVICIOS DE MANTENIMIENTO Y REPARACION DE INSTALACIONES
72 14 10 00 : SERVICIOS DE MANTENIMIENTO Y REPARACION DE INFRAESTRUCTURA
72 14 10 00 : SERVICIOS DE CONSTRUCCION DE AUTOPISTAS Y CARRETERAS
72 14 11 00 : SERVICIOS DE CONSTRUCCION Y REVESTIMIENTO Y PAVIMENTACION DE INTEREST...
72 15 25 00 : SERVICIOS DE INSTALACION DE PISOS
83 12 15 00 : BIBLIOTECAS
76 12 17 00 : TRATAMIENTO DE DESECHOS LIQUIDOS
76 12 20 00 : SERVICIOS DE BASURERO
20 10 20 00 : SISTEMAS DE EXPLORACION Y DESARROLLO
27 11 27 00 : HERRAMIENTAS MECANICAS
72 15 40 00 : SERVICIOS DE EDIFICIOS ESPECIALIZADOS Y COMERCIOS
40 17 49 00 : UNIONES PARA TUBOS
40 18 30 00 : TUBERIAS DE CAUCHO Y PLASTICO
27 11 21 00 : HERRAMIENTAS DE SUJECION Y FIJACION
30 18 18 00 : CABEZAS, CHORROS Y PARTES Y ACCESORIOS DE GRIFOS Y DUCHAS
30 18 15 00 : PORCELANA SANITARIA
30 18 17 00 : GRIFOS
30 19 15 00 : ESCALERAS Y ANDAMIOS
30 16 24 00 : MUROS DIVISORIOS
31 20 16 00 : OTROS ADHESIVOS Y SELLADORES
72 15 11 00 : SERVICIOS DE CONSTRUCCION DE FLOMERIA
72 15 20 00 : SERVICIOS DE PARETADO Y DRYWALL
72 15 22 00 : SERVICIOS DE BALDOSAS TERRAZO Y MARMOL Y MOSAICOS
73 18 11 00 : SERVICIOS DE REVESTIMIENTO
30 17 15 00 : PUERTAS
72 15 30 00 : SERVICIOS DE VIDRIOS Y VENTANERIA
31 21 17 00 : ACABADOS EN GENERAL
77 10 18 00 : AUDITORIA AMBIENTAL
72 14 15 00 : SERVICIOS DE PREPARACION DE TIERRAS
72 14 16 00 : SERVICIOS DE CONSTRUCCION DE SISTEMAS DE TRANSITO MASIVO
72 15 19 00 : SERVICIOS DE ALBAÑILERIA Y MAMOSTERIA
72 15 27 00 : SERVICIOS DE INSTALACION Y REPARACION DE CONCRETO
72 15 29 00 : SERVICIOS DE MONTAJE DE ACERO ESTRUCTURAL
72 15 39 00 : SERVICIO DE PREPARACION DE OBRAS DE CONSTRUCCION
72 15 45 00 : SERVICIOS DE MANTENIMIENTO E INSTALACION DE EQUIPO PESADO
77 10 15 00 : EVALUACION DE IMPACTO AMBIENTAL
77 10 16 00 : PLANEACION AMBIENTAL
77 10 17 00 : SERVICIOS DE ASESORIA AMBIENTAL



CERTIFICADO DE INSCRIPCIÓN Y CLASIFICACIÓN EN EL REGISTRO DE PROPONENTES

Fecha expedición: 11/10/2023 - 09:19:34
Recibo No. 5000822810, Valor 62000

CÓDIGO DE VERIFICACIÓN (JDYVYKQhV)

Verifique el contenido y confiabilidad de este certificado, ingresando a https://sl.comfocameras.co/verificacion/plan/cv.php?empresa=38 y digite el respectivo código, para que visualice la imagen generada al momento de su expedición. La verificación se puede realizar de manera ilimitada, durante 60 días calendario contados a partir de la fecha de su expedición.

- 78 10 18 00 : TRANSPORTE DE CARGA POR CARRETERA
30 10 16 00 : GERENCIA DE PROYECTOS
81 10 15 00 : INGENIERÍA CIVIL Y ARQUITECTURA
81 10 22 00 : INGENIERÍA DE TRANSPORTE
81 14 15 00 : CONTROL DE CALIDAD
81 14 18 00 : ADMINISTRACIÓN DE INSTALACIONES
81 15 17 00 : GEOLOGÍA
93 14 20 00 : DESARROLLO URBANO
95 11 15 00 : VÍAS DE TRÁFICO LIMITADO
95 11 16 00 : VÍAS DE TRÁFICO ABIERTO
27 11 16 00 : HERRAMIENTAS DE PERFILAR
27 11 17 00 : LLAVERES INGLÉSAS Y GUÍAS
27 11 15 00 : HERRAMIENTAS DE CORTE Y ENGARZADO Y PUNZONES
27 11 22 00 : HERRAMIENTAS DE ALBAÑILERÍA Y CONCRETO
55 12 17 00 : SEÑALIZACIÓN
80 11 16 00 : SERVICIOS DE PERSONAL TEMPORAL
78 12 16 00 : SERVICIOS DE MANEJO DE MATERIALES
83 10 15 00 : SERVICIOS DE ACUEDUCTO Y ALCANTARILLADO
20 11 16 00 : MAQUINARIA DE PERFORACIÓN Y EXPLOTACIÓN
72 14 17 00 : SERVICIOS DE ALQUILER O ARRENDAMIENTO DE EQUIPO Y MAQUINARIA DE CONSTRU...
11 16 21 00 : TEJIDOS O TELAS ESPECIALES
30 26 47 00 : ALAMBRE DE ACERO INOXIDABLE
20 12 11 00 : EQUIPO PARA CEMENTAR
72 15 37 00 : SERVICIOS DE INSTALACIÓN, MANTENIMIENTO Y REPARACIÓN DE EQUIPOS Y CON...
30 17 17 00 : PRODUCTOS DE CRISTAL
39 13 17 00 : CONDUCTOS ELÉCTRICOS, ELECTRODUCTOS Y CABLES AÉREOS
83 10 18 00 : SERVICIOS ELÉCTRICOS
70 13 17 00 : AZULEJOS Y BALDOSAS
70 11 15 00 : PLANTAS Y ÁRBOLES ORNAMENTALES
72 15 15 00 : SERVICIOS DE SISTEMAS ELÉCTRICOS
12 15 00 : EDIFICIOS Y ESTRUCTURAS COMERCIALES Y DE ENTRETENIMIENTO
12 17 00 : EDIFICIOS Y ESTRUCTURAS PÚBLICOS
10 29 00 : FILARES
12 16 49 00 : AGENTES DE IMPERMEABILIZACIÓN
20 10 16 00 : CRIBAS Y EQUIPOS DE ALIMENTACIÓN
30 14 17 00 : CAPAS DE SELLAMIENTO DE AISLAMIENTO

*** EXPERIENCIA No. 45 :
NÚMERO CONSECUTIVO DEL CONTRATO:045
CONTRATO CELEBRADO POR :2 - SOCIO / ASOCIADO
NOMBRE DEL CONTRATISTA :ASDRUBAL GÓMEZ ESPÍNDOLA
NOMBRE DEL CONTRATANTE :MUNICIPIO DE TUNJA



CERTIFICADO DE INSCRIPCIÓN Y CLASIFICACIÓN EN EL REGISTRO DE PROPONENTES

Fecha expedición: 11/10/2023 - 09:19:34
Recibo No. 5000822810, Valor 62000

CÓDIGO DE VERIFICACIÓN (JDYVYKQhV)

Verifique el contenido y confiabilidad de este certificado, ingresando a https://sl.comfocameras.co/verificacion/plan/cv.php?empresa=38 y digite el respectivo código, para que visualice la imagen generada al momento de su expedición. La verificación se puede realizar de manera ilimitada, durante 60 días calendario contados a partir de la fecha de su expedición.

VALOR CONTRATADO EN SIMBLV :641,07
PORCENTAJE DE PARTICIPACIÓN EN EL VALOR EJECUTADO EN CASO DE CONSORCIOS Y UNIONES TEMPORALES: 100%

- SG FM CL PR -- DESCRIPCIÓN
11 11 15 00 : BARRO Y TIERRA
11 11 16 00 : PIEDRA
11 11 17 00 : ARENA
11 17 15 00 : ACEROS BÁSICOS
11 17 17 00 : ACEROS RÁPIDOS
15 11 15 00 : COMBUSTIBLES GASEOSOS
15 12 16 00 : ANTICORROSIVOS
20 10 15 00 : EQUIPO DE CORTE
20 12 12 00 : EQUIPO DE FRACTURAR
20 12 13 00 : EQUIPO DE CONTROL DE ARENA
20 12 21 00 : EQUIPO DE PERFORACIÓN
20 14 29 00 : TANQUES Y RECIPIENTES ALMACENADORES
22 10 15 00 : MAQUINARIA PARA TRABAJO DE DESMONTE
22 10 16 00 : EQUIPO DE PAVIMENTACIÓN
22 10 17 00 : COMPONENTES DE EQUIPO PESADO
22 10 19 00 : MAQUINARIA Y ACCESORIOS DE CONSTRUCCIÓN DE EDIFICIOS
23 10 15 00 : MAQUINARIA PARA TRABAJAR MADERA, PIEDRA, CERÁMICA Y SIMILARES
23 15 16 00 : MAQUINARIA, EQUIPO Y SUMINISTROS PARA LA INDUSTRIA DEL CEMENTO, CERÁMI...
23 19 10 00 : MECLADORES POR TANDAS
23 24 15 00 : HERRAMIENTAS CORTADORAS DE METALES
23 24 16 00 : HERRAMIENTAS CORTADORAS DE METALES
23 27 14 00 : MAQUINAS SOLDADORAS
23 27 18 00 : SUMINISTROS PARA SOLDAR, SOLDADURA FUERTE Y SOLDADURA DÉBIL
23 28 12 00 : MAQUINARIA Y SUMINISTROS PARA LA LIMPIEZA DEL METAL
23 30 15 00 : MAQUINARIA, EQUIPOS Y ACCESORIOS PARA EL TRABAJO DE ALAMBRE
24 10 15 00 : CAMIONES INDUSTRIALES
24 10 16 00 : EQUIPO DE LAJE Y ACCESORIOS
24 11 26 00 : CONTENEDORES PARA LÍQUIDOS
24 11 27 00 : ESTIBAS
25 10 16 00 : VEHICULOS DE TRANSPORTE DE PRODUCTOS Y MATERIALES
27 11 32 00 : JUEGOS DE HERRAMIENTAS
30 10 15 00 : ÁNGULOS
30 10 17 00 : VIGAS
30 10 23 00 : PERFILES
30 10 24 00 : VARILLAS
30 10 28 00 : PILOTAJE
30 10 36 00 : PRODUCTOS ESTRUCTURALES



CERTIFICADO DE INSCRIPCIÓN Y CLASIFICACIÓN EN EL REGISTRO DE PROPONENTES

Fecha expedición: 11/10/2023 - 09:19:34
Recibo No. 5000822810, Valor 62000

CÓDIGO DE VERIFICACIÓN (JDYVYKQhV)

Verifique el contenido y confiabilidad de este certificado, ingresando a https://sl.comfocameras.co/verificacion/plan/cv.php?empresa=38 y digite el respectivo código, para que visualice la imagen generada al momento de su expedición. La verificación se puede realizar de manera ilimitada, durante 60 días calendario contados a partir de la fecha de su expedición.

- 30 11 15 00 : CONCRETO Y MORTEROS
30 11 16 00 : CEMENTO Y CAL
30 11 18 00 : ACRECIADOS
11 19 00 : ELEMENTOS PARA REFORZAR CONCRETO
12 15 00 : DERIVADOS BITUMINOSOS
12 16 00 : ASFALTOS
30 12 17 00 : MATERIALES DE CONSTRUCCIÓN DE CAMINOS Y CARRILERAS
30 12 18 00 : MATERIALES DE ARQUITECTURA PAISAJÍSTICA
30 12 19 00 : MATERIALES PARA ESTABILIZACIÓN Y REFUERZO DE SUELOS
30 13 15 00 : BLOQUES
30 13 16 00 : LADRILLOS
30 15 15 00 : MATERIAL PARA TEJADOS Y TECHOS
30 15 16 00 : ACCESORIOS PARA TEJADOS
30 15 17 00 : CANALONES DE TEJADO Y ACCESORIOS
30 15 18 00 : MATERIALES PARA REVESTIMIENTO DE PAREDES Y EXTERIOR
30 15 19 00 : MATERIALES Y PRODUCTOS PARA ACABADOS
30 15 20 00 : CERCAJO
30 16 15 00 : MATERIALES PARA ACABADOS DE PAREDES
30 16 16 00 : MATERIALES PARA TECHOS
30 16 17 00 : SUELOS
30 19 18 00 : EQUIPOS Y MATERIALES PARA CONSTRUCCIONES TEMPORALES Y APOYO AL MANTENIM...
30 26 36 00 : BARRAS DE ACERO AL CARBÓN
30 26 38 00 : BARRAS DE ACERO DE HERRAMIENTA
30 26 39 00 : BARRAS DE ACERO ESPECIAL
30 26 40 00 : LAMINAS DE ACERO AL CARBÓN
30 26 44 00 : LINGOTES, BANDAS, PALANQUILLAS Y ALAMBRES DE AL CARBÓN
30 26 53 00 : BARRAS DE HIERRO
31 16 15 00 : TORNILLOS
31 16 20 00 : CLAVOS
31 16 23 00 : FERRETERÍA DE MONTAJE
31 16 26 00 : GANCHOS
31 16 28 00 : FERRETERÍA EN GENERAL
31 21 15 00 : PINTURAS Y TAPA POROS
31 31 17 00 : CONJUNTOS DE TUBERÍA PEGADA
39 11 17 00 : ALUMBRADO DE EMERGENCIA
39 11 19 00 : SEÑALIZACIÓN E ILUMINACIÓN DE EMPLAZAMIENTOS PELIGROSOS
39 11 20 00 : PROYECTORES MÓVILES
39 12 17 00 : FERRETERÍA ELÉCTRICA Y SUMINISTROS
40 14 17 00 : MATERIAL DE FERRETERÍA Y ACCESORIOS
40 14 20 00 : MANGUERAS
40 15 15 00 : BOMBAS
40 15 16 00 : COMPRESORES



CERTIFICADO DE INSCRIPCIÓN Y CLASIFICACIÓN EN EL REGISTRO DE PROPONENTES

Fecha expedición: 11/10/2023 - 09:19:34
Recibo No. 5000822810, Valor 62000

CÓDIGO DE VERIFICACIÓN (JDYVYKQhV)

Verifique el contenido y confiabilidad de este certificado, ingresando a https://sl.comfocameras.co/verificacion/plan/cv.php?empresa=38 y digite el respectivo código, para que visualice la imagen generada al momento de su expedición. La verificación se puede realizar de manera ilimitada, durante 60 días calendario contados a partir de la fecha de su expedición.

- 40 16 15 00 : FILTROS
70 13 15 00 : PROTECCIÓN DEL TERRENO Y DEL SUELO
70 13 16 00 : PREPARACIÓN DEL TERRENO Y DEL SUELO
70 13 17 00 : GESTIÓN DEL TERRENO Y DEL SUELO
70 17 18 00 : SERVICIOS DE DRENAJE
72 10 15 00 : SERVICIOS DE APOYO PARA LA CONSTRUCCIÓN
72 10 29 00 : SERVICIOS DE MANTENIMIENTO Y REPARACIÓN DE INSTALACIONES
72 10 33 00 : SERVICIOS DE MANTENIMIENTO Y REPARACIÓN DE INFRAESTRUCTURA
72 14 10 00 : SERVICIOS DE CONSTRUCCIÓN DE AUTOPISTAS Y CARRETERAS
72 14 11 00 : SERVICIOS DE CONSTRUCCIÓN Y REVESTIMIENTO Y PAVIMENTACIÓN DE INFRAEST...
72 15 25 00 : SERVICIOS DE INSTALACIÓN DE PISOS
83 12 15 00 : BIBLIOTECAS
76 12 17 00 : TRATAMIENTO DE DESECHOS LÍQUIDOS
76 12 20 00 : SERVICIOS DE BASURERO
20 10 20 00 : SISTEMAS DE EXPLORACIÓN Y DESARROLLO
27 11 27 00 : HERRAMIENTAS MECÁNICAS
72 15 46 00 : SERVICIOS DE EDIFICIOS ESPECIALIZADOS Y COMERCIOS
40 17 49 00 : UNIONES PARA TUBOS
40 18 30 00 : TUBERÍAS DE CAUCHO Y PLÁSTICO
27 11 21 00 : HERRAMIENTAS DE SUJECCIÓN Y FIJACIÓN
30 18 18 00 : CABEZAS, CHORROS Y PARTES Y ACCESORIOS DE GRIFOS Y DUCHAS
30 18 15 00 : PORCELANA SANITARIA
30 18 17 00 : GRIFOS
30 19 15 00 : ESCALERAS Y ANDAMIOS
30 16 24 00 : MUROS DIVISORIOS
31 20 16 00 : OTROS ADHESIVOS Y SELLADORES
72 15 11 00 : SERVICIOS DE CONSTRUCCIÓN DE PLOMERÍA
72 15 20 00 : SERVICIOS DE PALETADO Y DRYWALL
72 15 22 00 : SERVICIOS DE BALDOSAS TERRAZO Y MÁRMOL Y MOSAICOS
73 18 11 00 : SERVICIOS DE REVESTIMIENTO
30 17 15 00 : PUERTAS
72 15 30 00 : SERVICIOS DE VIDRIOS Y VENTANERÍA
31 21 17 00 : ACABADOS EN GENERAL
70 10 18 00 : AUDITORÍA AMBIENTAL
72 14 15 00 : SERVICIOS DE PREPARACIÓN DE TIERRAS
72 14 16 00 : SERVICIOS DE CONSTRUCCIÓN DE SISTEMAS DE TRANSITO MASIVO
72 15 19 00 : SERVICIOS DE ALBAÑILERÍA Y MAESTRÍA
72 15 27 00 : SERVICIOS DE INSTALACIÓN Y REPARACIÓN DE CONCRETO
72 15 29 00 : SERVICIOS DE MONTAJE DE ACERO ESTRUCTURAL
72 15 39 00 : SERVICIO DE PREPARACIÓN DE OBRAS DE CONSTRUCCIÓN
72 15 45 00 : SERVICIOS DE MANTENIMIENTO E INSTALACIÓN DE EQUIPO PESADO
77 10 15 00 : EVALUACIÓN DE IMPACTO AMBIENTAL

140



CERTIFICADO DE INSCRIPCIÓN Y CLASIFICACIÓN EN EL REGISTRO DE PROPONENTES

Fecha expedición: 11/10/2023 - 09:19:34
Recibo No. S000622810, Valor 62000

CÓDIGO DE VERIFICACIÓN IJDPYQK9V

Verifique el contenido y confiabilidad de este certificado, ingresando a https://sl.comerciamas.co/visa/plantilla/cv.php?empresa=36 y digite el respectivo código, para que visualice la imagen generada al momento de su expedición. La verificación se puede realizar de manera limitada, durante 60 días calendario contados a partir de la fecha de su expedición.

- 77 10 16 00 : PLANEACIÓN AMBIENTAL
77 10 17 00 : SERVICIOS DE ASESORÍA AMBIENTAL
78 10 18 00 : TRANSPORTE DE CARGA POR CARRETERA
80 10 16 00 : GERENCIA DE PROYECTOS
81 10 15 00 : INGENIERIA CIVIL Y ARQUITECTURA
81 10 22 00 : INGENIERIA DE TRANSPORTE
81 14 15 00 : CONTROL DE CALIDAD
81 14 18 00 : ADMINISTRACION DE INSTALACIONES
81 15 17 00 : GEOLOGIA
93 14 20 00 : DESARROLLO URBANO
95 11 15 00 : VIAS DE TRAFICO LIMITADO
95 11 16 00 : VIAS DE TRAFICO ABIERTO
27 11 16 00 : HERRAMIENTAS DE PERFILAR
27 11 17 00 : LLAVES INGLESAS Y GUIAS
27 11 15 00 : HERRAMIENTAS DE CORTE Y ENGARGAZO Y PUNZONES
27 11 22 00 : HERRAMIENTAS DE ALBAÑILERIA Y CONCRETO
55 12 17 00 : SERIALIZACION
80 11 16 00 : SERVICIOS DE PERSONAL TEMPORAL
78 12 16 00 : SERVICIOS DE MANEJO DE MATERIALES
83 10 15 00 : SERVICIOS DE ACUEDUCTO Y ALCANTARILLADO
20 11 16 00 : MAQUINARIA DE PERFORACION Y EXPLOTACION
72 14 17 00 : SERVICIOS DE ALQUILER O ARRENDAMIENTO DE EQUIPO Y MAQUINARIA DE CONSTRU...
11 16 21 00 : TEJIDOS O TELAS ESPECIALES
30 26 47 00 : ALAMBRE DE ACERO INOXIDABLE
20 12 11 00 : EQUIPO PARA CEMENTAR
72 15 37 00 : SERVICIOS DE INSTALACION, MANTENIMIENTO Y REPARACION DE EQUIPOS Y CON...
30 17 17 00 : PRODUCTOS DE CRISTAL
39 13 17 00 : CONDUCTOS ELÉCTRICOS, ELECTRODUCTOS Y CABLES AÉREOS
83 10 18 00 : SERVICIOS ELÉCTRICOS
30 13 17 00 : AZULEJOS Y BALDOSAS
70 11 15 00 : PLANTAS Y ARBOLES ORNAMENTALES
72 15 15 00 : SERVICIOS DE SISTEMAS ELÉCTRICOS
95 12 15 00 : EDIFICIOS Y ESTRUCTURAS COMERCIALES Y DE ENTRETENIMIENTO
95 12 17 00 : EDIFICIOS Y ESTRUCTURAS PUBLICOS
30 10 29 00 : PILARES
12 16 49 00 : AGENTES DE IMPERMEABILIZACIÓN
20 10 16 00 : CRIBAS Y EQUIPOS DE ALIMENTACIÓN
30 14 17 00 : CAPAS DE SELLAMIENTO DE AISLAMIENTO

*** EXPERIENCIA No. 46 :
NÚMERO CONSECUTIVO DEL CONTRATO:046
CONTRATO CELEBRADO POR :2 - SOCIO / ASOCIADO



CERTIFICADO DE INSCRIPCIÓN Y CLASIFICACIÓN EN EL REGISTRO DE PROPONENTES

Fecha expedición: 11/10/2023 - 09:19:34
Recibo No. S000622810, Valor 62000

CÓDIGO DE VERIFICACIÓN IJDPYQK9V

Verifique el contenido y confiabilidad de este certificado, ingresando a https://sl.comerciamas.co/visa/plantilla/cv.php?empresa=36 y digite el respectivo código, para que visualice la imagen generada al momento de su expedición. La verificación se puede realizar de manera limitada, durante 60 días calendario contados a partir de la fecha de su expedición.

NOMBRE DEL CONTRATISTA :ASDRUBAL GOMEZ ESPINDOLA
NOMBRE DEL CONTRATANTE :MUNICIPIO DE MARIPI
VALOR CONTRATADO EN SMMLV :2011,71
PORCENTAJE DE PARTICIPACIÓN EN EL VALOR EJECUTADO EN CASO DE CONSORCIOS Y UNIONES TEMPORALES: 100%

- SG FNC CL PR - DESCRIPCIÓN
11 11 15 00 : BARRO Y TIERRA
11 11 16 00 : PIEDRA
11 11 17 00 : ARENA
11 17 15 00 : ACEROS BÁSICOS
11 17 17 00 : ACEROS RÁPIDOS
15 11 15 00 : COMBUSTIBLES GASEOSOS
15 12 18 00 : ANTICORROSIVOS
20 10 15 00 : EQUIPO DE CORTE
20 12 12 00 : EQUIPO DE FRACTURAR
20 12 13 00 : EQUIPO DE CONTROL DE ARENA
20 12 21 00 : EQUIPO DE PERFORACIÓN
20 14 29 00 : TANQUES Y RECIPIENTES ALMACENADORES
22 10 15 00 : MAQUINARIA PARA TRABAJO DE DESMONTE
22 10 16 00 : EQUIPO DE PAVIMENTACIÓN
22 10 17 00 : COMPONENTES DE EQUIPO PESADO
22 10 19 00 : MAQUINARIA Y ACCESORIOS DE CONSTRUCCIÓN DE EDIFICIOS
23 10 15 00 : MAQUINARIA PARA TRABAJAR MADERA, PIEDRA, CERÁMICA Y SIMILARES
23 15 16 00 : MAQUINARIA, EQUIPO Y SUMINISTROS PARA LA INDUSTRIA DEL CEMENTO, CERÁMIL...
23 19 10 00 : HECILLADORES POR TAMDAS
23 24 15 00 : MAQUINAS CORTADORAS DE METALES
23 24 16 00 : HERRAMIENTAS CORTADORAS DE METALES
23 27 14 00 : MAQUINAS SOLDADORAS
23 27 13 00 : SUMINISTROS PARA SOLDAR, SOLDADURA FUERTE Y SOLDADURA DÉBIL
23 28 19 00 : MAQUINARIA Y SUMINISTROS PARA LA LIMPIEZA DEL METAL
23 30 15 00 : MAQUINARIA, EQUIPOS Y ACCESORIOS PARA EL TRABAJO DE ALAMBRE
24 10 15 00 : CAMIONES INDUSTRIALES
24 10 16 00 : EQUIPO DE IZAJE Y ACCESORIOS
24 11 26 00 : CONTENEDORES PARA LÍQUIDOS
24 11 27 00 : ESTIBAS
25 10 16 00 : VEHICULOS DE TRANSPORTE DE PRODUCTOS Y MATERIALES
27 11 32 00 : JUEGOS DE HERRAMIENTAS
30 10 15 00 : ÁNGULOS
30 10 17 00 : VIGAS
30 10 23 00 : PERFILES
30 10 24 00 : VARILLAS



CERTIFICADO DE INSCRIPCIÓN Y CLASIFICACIÓN EN EL REGISTRO DE PROPONENTES

Fecha expedición: 11/10/2023 - 09:19:34
Recibo No. S000622810, Valor 62000

CÓDIGO DE VERIFICACIÓN IJDPYQK9V

Verifique el contenido y confiabilidad de este certificado, ingresando a https://sl.comerciamas.co/visa/plantilla/cv.php?empresa=36 y digite el respectivo código, para que visualice la imagen generada al momento de su expedición. La verificación se puede realizar de manera limitada, durante 60 días calendario contados a partir de la fecha de su expedición.

- 30 10 28 00 : PILOTAJE
30 10 36 00 : PRODUCTOS ESTRUCTURALES
30 11 15 00 : CONCRETO Y MORTEROS
30 11 16 00 : CEMENTO Y CAL
30 11 18 00 : AGREGADOS
30 11 19 00 : ELEMENTOS PARA REFORZAR CONCRETO
30 12 15 00 : DERIVADOS BITUMINOSOS
30 12 16 00 : ASFALTOS
30 12 17 00 : MATERIALES DE CONSTRUCCIÓN DE CAMINOS Y CARRILERAS
30 12 18 00 : MATERIALES DE ARQUITECTURA PAISAJISTICA
30 12 19 00 : MATERIALES PARA ESTABILIZACIÓN Y REFUERZO DE SUELOS
30 13 15 00 : BLOQUES
30 13 16 00 : LADRILLOS
30 15 15 00 : MATERIAL PARA TEJADOS Y TECHOS
30 15 16 00 : ACCESORIOS PARA TEJADOS
30 15 17 00 : CANALONES DE TEJADO Y ACCESORIOS
30 15 18 00 : MATERIALES PARA REVESTIMIENTO DE PAREDES Y EXTERIOR
30 15 19 00 : MATERIALES Y PRODUCTOS PARA ACABADOS
30 15 20 00 : CERCADO
30 16 15 00 : MATERIALES PARA ACABADOS DE PAREDES
30 16 16 00 : MATERIALES PARA TECHOS
30 16 17 00 : SUELOS
30 19 18 00 : EQUIPOS Y MATERIALES PARA CONSTRUCCIONES TEMPORALES Y APOYO AL MANTENIM...
30 26 36 00 : BARRAS DE ACERO AL CARBÓN
30 26 38 00 : BARRAS DE ACERO DE HERRAMIENTA
30 26 39 00 : BARRAS DE ACERO ESPECIAL
30 26 40 00 : LÁMINAS DE ACERO AL CARBÓN
30 26 44 00 : LINGOTES, BANDAS, BALANQUILLES Y ALAMBRES DE AL CARBÓN
30 26 53 00 : BARRAS DE HIERRO
31 16 15 00 : TORNILLOS
31 16 20 00 : CLAVOS
31 16 23 00 : FERRETERIA DE MONTAJE
31 16 26 00 : GANCHOS
31 16 28 00 : FERRETERIA EN GENERAL
31 21 15 00 : PINTURAS Y TAPA POROS
31 31 17 00 : CONJUNTOS DE TUBERIA PEGADA
31 11 17 00 : ALUMBRADO DE EMERGENCIA
31 11 19 00 : SERIALIZACION E ILUMINACION DE EMPLAZAMIENTOS PELIGROSOS
31 11 20 00 : PROYECTORES MÓVILES
31 12 17 00 : FERRETERIA ELÉCTRICA Y SUMINISTROS
40 14 17 00 : MATERIAL DE FERRETERIA Y ACCESORIOS
40 14 20 00 : MANGUERAS



CERTIFICADO DE INSCRIPCIÓN Y CLASIFICACIÓN EN EL REGISTRO DE PROPONENTES

Fecha expedición: 11/10/2023 - 09:19:34
Recibo No. S000622810, Valor 62000

CÓDIGO DE VERIFICACIÓN IJDPYQK9V

Verifique el contenido y confiabilidad de este certificado, ingresando a https://sl.comerciamas.co/visa/plantilla/cv.php?empresa=36 y digite el respectivo código, para que visualice la imagen generada al momento de su expedición. La verificación se puede realizar de manera limitada, durante 60 días calendario contados a partir de la fecha de su expedición.

- 40 15 15 00 : BOMBAS
40 15 16 00 : COMPRESORES
40 16 15 00 : FILTROS
70 13 15 00 : PROTECCIÓN DEL TERRENO Y DEL SUELO
70 13 16 00 : PREPARACIÓN DEL TERRENO Y DEL SUELO
70 13 17 00 : GESTIÓN DEL TERRENO Y DEL SUELO
70 17 18 00 : SERVICIOS DE DRENAJE
72 10 15 00 : SERVICIOS DE APOYO PARA LA CONSTRUCCIÓN
72 10 29 00 : SERVICIOS DE MANTENIMIENTO Y REPARACIÓN DE INSTALACIONES
72 10 39 00 : SERVICIOS DE MANTENIMIENTO Y REPARACIÓN DE INFRAESTRUCTURA
72 14 10 00 : SERVICIOS DE CONSTRUCCIÓN DE AUTOPISTAS Y CARRETERAS
72 14 11 00 : SERVICIOS DE CONSTRUCCIÓN Y REVESTIMIENTO Y PAVIMENTACIÓN DE INFRAEST...
72 15 25 00 : SERVICIOS DE INSTALACIÓN DE PISOS
83 12 15 00 : BIBLIOTECAS
76 12 17 00 : TRATAMIENTO DE DESCHOS LÍQUIDOS
76 12 20 00 : SERVICIOS DE BASURERO
20 10 20 00 : SISTEMAS DE EXPLORACIÓN Y DESARROLLO
27 11 27 00 : HERRAMIENTAS MECÁNICAS
72 15 40 00 : SERVICIOS DE EDIFICIOS ESPECIALIZADOS Y COMERCIOS
40 17 49 00 : UNIONES PARA TUBOS
40 18 30 00 : TUBERIAS DE CAUCHO Y PLÁSTICO
27 11 21 00 : HERRAMIENTAS DE SUECCIÓN Y FIJACIÓN
30 18 18 00 : CASEZAS, CHORROS Y PARTES Y ACCESORIOS DE GRIPOS Y DUCHAS
30 18 15 00 : PORCELANA SANITARIA
30 16 17 00 : GRIPOS
30 19 15 00 : ESCALERAS Y ANDAMIOS
30 16 24 00 : MUROS DIVISORIOS
31 20 16 00 : OTROS ADHESIVOS Y SELLADORES
72 15 11 00 : SERVICIOS DE CONSTRUCCIÓN DE PLOMERIA
72 15 20 00 : SERVICIOS DE PAREDAO Y DRYWALL
72 15 22 00 : SERVICIOS DE BALDOSAS TERRAZO Y MÁRMOL Y MOSAICOS
73 18 11 00 : SERVICIOS DE REVESTIMIENTO
30 17 15 00 : PUERTAS
72 15 30 00 : SERVICIOS DE VIDRIOS Y VENTANERÍA
31 21 17 00 : ACABADOS EN GENERAL
77 10 18 00 : AUDITORIA AMBIENTAL
72 14 15 00 : SERVICIOS DE PREPARACION DE TIERRAS
72 14 16 00 : SERVICIOS DE CONSTRUCCIÓN DE SISTEMAS DE TRANSITO MASIVO
72 15 19 00 : SERVICIOS DE ALBAÑILERIA Y MAESTRERIA
72 15 27 00 : SERVICIOS DE INSTALACIÓN Y REPARACIÓN DE CONCRETO
72 15 29 00 : SERVICIOS DE MONTAJE DE ACERO ESTRUCTURAL
72 15 39 00 : SERVICIO DE PREPARACION DE OBRAS DE CONSTRUCCIÓN



CERTIFICADO DE INSCRIPCIÓN Y CLASIFICACIÓN EN EL REGISTRO DE PROPONENTES

Fecha expedición: 11/10/2023 - 09:19:34
Recibo No. 5000822810, Valor 62000

CÓDIGO DE VERIFICACIÓN LIDPYQK9H

Verifique el contenido y confiabilidad de este certificado, ingresando a https://si.comerciamas.co/vista/planilla/bo.php?empresa=36 y digite el respectivo código, para que visualice la imagen generada al momento de su expedición. La verificación se puede realizar de manera limitada, durante 60 días calendario contados a partir de la fecha de su expedición.

- 72 15 45 00 : SERVICIOS DE MANTENIMIENTO E INSTALACIONES DE EQUIPO PESADO
77 10 15 00 : EVALUACIÓN DE IMPACTO AMBIENTAL
77 10 16 00 : PLANEACIÓN AMBIENTAL
77 10 17 00 : SERVICIOS DE ASESORIA AMBIENTAL
78 10 18 00 : TRANSPORTE DE CARGA POR CARRETERA
80 10 16 00 : GERENCIA DE PROYECTOS
81 10 15 00 : INGENIERÍA CIVIL Y ARQUITECTURA
81 10 22 00 : INGENIERÍA DE TRANSPORTE
81 14 15 00 : CONTROL DE CALIDAD
81 14 18 00 : ADMINISTRACIÓN DE INSTALACIONES
81 15 17 00 : GEOLOGÍA
93 14 20 00 : DESARROLLO URBANO
95 11 15 00 : VÍAS DE TRÁFICO LIMITADO
95 11 16 00 : VÍAS DE TRÁFICO ABIERTO
27 11 16 00 : HERRAMIENTAS DE PERFILAR
27 11 17 00 : LLAVERES INGLÉSAS Y GUÍAS
27 11 15 00 : HERRAMIENTAS DE CORTE Y ENGAZADO Y PUNZONES
27 11 22 00 : HERRAMIENTAS DE ALBAÑILERÍA Y CONCRETO
55 12 17 00 : SEÑALIZACIÓN
80 11 16 00 : SERVICIOS DE PERSONAL TEMPORAL
78 12 16 00 : SERVICIOS DE MANEJO DE MATERIALES
83 10 15 00 : SERVICIOS DE ACUEDUCTO Y ALCANTARILLADO
20 11 16 00 : MAQUINARIA DE PERFORACIÓN Y EXPLOTACIÓN
72 14 17 00 : SERVICIOS DE ALQUILER O ARRENDAMIENTO DE EQUIPO Y MAQUINARIA DE CONSTRU...
11 16 21 00 : TEJIDOS O TELAS ESPECIALES
30 26 47 00 : ALAMBRE DE ACERO INOXIDABLE
20 12 11 00 : EQUIPO PARA CEMENTAR
72 15 37 00 : SERVICIOS DE INSTALACIÓN, MANTENIMIENTO Y REPARACIÓN DE EQUIPOS Y CON...
30 17 17 00 : PRODUCTOS DE CRISTAL
39 13 17 00 : CONDUCTOS ELÉCTRICOS, ELECTRODUCTOS Y CABLES AÉREOS
30 10 18 00 : SERVICIOS ELÉCTRICOS
13 17 00 : AZULEJOS Y BALDOSAS
11 15 00 : PLANTAS Y ARBOLES ORNAMENTALES
72 15 15 00 : SERVICIOS DE SISTEMAS ELÉCTRICOS
95 12 15 00 : EDIFICIOS Y ESTRUCTURAS COMERCIALES Y DE ENTRETENIMIENTO
95 12 17 00 : EDIFICIOS Y ESTRUCTURAS PÚBLICAS
30 10 29 00 : PILARES
12 16 49 00 : AGENTES DE IMPERMEABILIZACIÓN
20 10 16 00 : CRIBAS Y EQUIPOS DE ALIMENTACIÓN
30 14 17 00 : CAPAS DE SELLAMIENTO DE AISLAMIENTO

*** EXPERIENCIA No. 47 :



CERTIFICADO DE INSCRIPCIÓN Y CLASIFICACIÓN EN EL REGISTRO DE PROPONENTES

Fecha expedición: 11/10/2023 - 09:19:34
Recibo No. 5000822810, Valor 62000

CÓDIGO DE VERIFICACIÓN LIDPYQK9H

Verifique el contenido y confiabilidad de este certificado, ingresando a https://si.comerciamas.co/vista/planilla/bo.php?empresa=36 y digite el respectivo código, para que visualice la imagen generada al momento de su expedición. La verificación se puede realizar de manera limitada, durante 60 días calendario contados a partir de la fecha de su expedición.

- NÚMERO CONSECUTIVO DEL CONTRATO: 047
CONTRATO CELEBRADO POR : 2 - SOCIO / ASOCIADO
NOMBRE DEL CONTRATISTA : ASDRUBAL GOMEZ ESPINDOLA
NOMBRE DEL CONTRATANTE : MUNICIPIO DE SOCOTA
VALOR CONTRATADO EN SIMVIL : 465,26
PORCENTAJE DE PARTICIPACIÓN EN EL VALOR EJECUTADO EN CASO DE CONSORCIOS Y UNIONES TEMPORALES: 100%
SG FM CL FR - DESCRIPCIÓN
11 11 15 00 : BARRO Y TIERRA
11 11 16 00 : PIEDRA
11 11 17 00 : ARENA
11 17 15 00 : ACEROS BÁSICOS
11 17 17 00 : ACEROS RÁPIDOS
15 11 15 00 : COMBUSTIBLES GASEOSOS
15 12 16 00 : ANTICORROSIVOS
20 10 15 00 : EQUIPO DE CORTE
20 12 12 00 : EQUIPO DE FRACTURAR
20 12 13 00 : EQUIPO DE CONTROL DE ARENA
20 12 21 00 : EQUIPO DE PERFORACIÓN
20 14 29 00 : TANQUES Y RECIPIENTES ALMACENADORES
22 10 15 00 : MAQUINARIA PARA TRABAJO DE DESMONTE
22 10 16 00 : EQUIPO DE PAVIMENTACIÓN
22 10 17 00 : COMPONENTES DE EQUIPO PESADO
22 10 19 00 : MAQUINARIA Y ACCESORIOS DE CONSTRUCCIÓN DE EDIFICIOS
23 10 15 00 : MAQUINARIA PARA TRABAJAR MADERA, PIEDRA, CERÁMICA Y SIMILARES
23 15 16 00 : MAQUINARIA, EQUIPO Y SUMINISTROS PARA LA INDUSTRIA DEL CEMENTO, CERÁMI...
23 19 10 00 : MEZCLADORES POR TANDAS
23 24 15 00 : MAQUINAS CORTADORAS DE METALES
23 24 16 00 : HERRAMIENTAS CORTADORAS DE METALES
23 27 14 00 : MAQUINAS SOLDADORAS
23 27 18 00 : SUMINISTROS PARA SOLDAR. SOLDADURA FUERTE Y SOLDADURA DÉBIL
23 28 19 00 : MAQUINARIA Y SUMINISTROS PARA LA LIMPIEZA DEL METAL
23 30 15 00 : MAQUINARIA, EQUIPOS Y ACCESORIOS PARA EL TRABAJO DE ALAMBRE
24 10 15 00 : CAMIONES INDUSTRIALES
24 10 16 00 : EQUIPO DE IZAJE Y ACCESORIOS
24 11 26 00 : CONTENEDORES PARA LÍQUIDOS
24 11 27 00 : ESTIBAS
25 10 16 00 : VEHÍCULOS DE TRANSPORTE DE PRODUCTOS Y MATERIALES
27 11 32 00 : JUEGOS DE HERRAMIENTAS
30 10 15 00 : ANSULOS
30 10 17 00 : VIGAS



CERTIFICADO DE INSCRIPCIÓN Y CLASIFICACIÓN EN EL REGISTRO DE PROPONENTES

Fecha expedición: 11/10/2023 - 09:19:34
Recibo No. 5000822810, Valor 62000

CÓDIGO DE VERIFICACIÓN LIDPYQK9H

Verifique el contenido y confiabilidad de este certificado, ingresando a https://si.comerciamas.co/vista/planilla/bo.php?empresa=36 y digite el respectivo código, para que visualice la imagen generada al momento de su expedición. La verificación se puede realizar de manera limitada, durante 60 días calendario contados a partir de la fecha de su expedición.

- 30 10 23 00 : FERFILES
30 10 24 00 : VARILLAS
30 10 28 00 : PILOTAJE
10 36 00 : PRODUCTOS ESTRUCTURALES
11 15 00 : CONCRETO Y MORTEROS
11 16 00 : CEMENTO Y CAL
30 11 18 00 : AGREGADOS
30 11 19 00 : ELEMENTOS PARA REFORZAR CONCRETO
30 12 15 00 : DERIVADOS BITUMINOSOS
30 12 16 00 : ASFALTOS
30 12 17 00 : MATERIALES DE CONSTRUCCIÓN DE CAMINOS Y CARRILERAS
30 12 18 00 : MATERIALES DE ARQUITECTURA PAISAJÍSTICA
30 12 19 00 : MATERIALES PARA ESTABILIZACIÓN Y REFUERZO DE SUELOS
30 13 15 00 : BLOQUES
30 13 16 00 : LADRILLOS
30 15 15 00 : MATERIAL PARA TEJADOS Y TECHOS
30 15 16 00 : ACCESORIOS PARA TEJADOS
30 15 17 00 : CANALONES DE TEJADO Y ACCESORIOS
30 15 18 00 : MATERIALES PARA REVESTIMIENTO DE PAREDES Y EXTERIOR
30 15 19 00 : MATERIALES Y PRODUCTOS PARA ACABADOS
30 15 20 00 : CERCADO
30 16 15 00 : MATERIALES PARA ACABADOS DE PAREDES
30 16 16 00 : MATERIALES PARA TECHOS
30 16 17 00 : SUELOS
30 19 18 00 : EQUIPOS Y MATERIALES PARA CONSTRUCCIONES TEMPORALES Y APOYO AL MANTENIM...
30 26 36 00 : BARRAS DE ACERO AL CARBÓN
30 26 38 00 : BARRAS DE ACERO DE HERRAMIENTA
30 26 39 00 : BARRAS DE ACERO ESPECIAL
30 26 40 00 : LÁMINAS DE ACERO AL CARBÓN
30 26 44 00 : LINGOTES, BANDAS, PALANQUILLAS Y ALAMBRES DE AL CARBÓN
30 26 53 00 : BARRAS DE HIERRO
31 16 15 00 : TORNILLOS
31 16 20 00 : CLAVOS
31 16 23 00 : FERRETERÍA DE MONTAJE
31 16 26 00 : GANCHOS
31 16 28 00 : FERRETERÍA EN GENERAL
31 21 15 00 : PINTURAS Y TAPA POROS
51 31 17 00 : CONJUNTOS DE TUBERÍA PEGADA
39 11 17 00 : ALUMBRADO DE EMERGENCIA
39 11 19 00 : SEÑALIZACIÓN E ILUMINACIÓN DE EMPLAZAMIENTOS PELIGROSOS
39 11 20 00 : PROYECTORES MÓVILES
39 12 17 00 : FERRETERÍA ELÉCTRICA Y SUMINISTROS



CERTIFICADO DE INSCRIPCIÓN Y CLASIFICACIÓN EN EL REGISTRO DE PROPONENTES

Fecha expedición: 11/10/2023 - 09:19:34
Recibo No. 5000822810, Valor 62000

CÓDIGO DE VERIFICACIÓN LIDPYQK9H

Verifique el contenido y confiabilidad de este certificado, ingresando a https://si.comerciamas.co/vista/planilla/bo.php?empresa=36 y digite el respectivo código, para que visualice la imagen generada al momento de su expedición. La verificación se puede realizar de manera limitada, durante 60 días calendario contados a partir de la fecha de su expedición.

- 40 14 17 00 : MATERIAL DE FERRETERÍA Y ACCESORIOS
40 14 20 00 : MANGUERAS
40 15 15 00 : BOMBAS
40 15 16 00 : COMPRESORES
40 16 15 00 : FILTROS
70 13 15 00 : PROTECCIÓN DEL TERRENO Y DEL SUELO
70 13 16 00 : PREPARACIÓN DEL TERRENO Y DEL SUELO
70 13 17 00 : GESTIÓN DEL TERRENO Y DEL SUELO
70 17 18 00 : SERVICIOS DE DRENAJE
72 10 15 00 : SERVICIOS DE APOYO PARA LA CONSTRUCCIÓN
72 10 29 00 : SERVICIOS DE MANTENIMIENTO Y REPARACIÓN DE INSTALACIONES
72 10 33 00 : SERVICIOS DE MANTENIMIENTO Y REPARACIÓN DE INFRAESTRUCTURA
72 14 10 00 : SERVICIOS DE CONSTRUCCIÓN DE AUTOPISTAS Y CARRETERAS
72 14 11 00 : SERVICIOS DE CONSTRUCCIÓN Y REVESTIMIENTO Y PAVIMENTACIÓN DE INFRAEST...
72 15 25 00 : SERVICIOS DE INSTALACIÓN DE PISOS
83 12 15 00 : BIBLIOTECAS
76 12 17 00 : TRATAMIENTO DE DESECHOS LÍQUIDOS
76 12 20 00 : SERVICIOS DE BASURERO
20 10 20 00 : SISTEMAS DE EXPLORACIÓN Y DESARROLLO
27 11 27 00 : HERRAMIENTAS MECÁNICAS
72 15 40 00 : SERVICIOS DE EDIFICIOS ESPECIALIZADOS Y COMERCIOS
40 17 49 00 : UNIONES PARA TUBOS
40 18 30 00 : TUBERIAS DE CAUCHO Y PLÁSTICO
30 17 21 00 : HERRAMIENTAS DE SUJECIÓN Y FIJACIÓN
30 18 18 00 : CABEZAS, CHORROS Y PARTES Y ACCESORIOS DE GRIFOS Y DUCHAS
30 18 15 00 : PORCELANA SANITARIA
30 18 17 00 : GRIFOS
30 19 15 00 : ESCALERAS Y ANDAMIOS
30 16 24 00 : OTROS DIVISORIOS
31 20 16 00 : OTROS ADHESIVOS Y SELLADORES
72 15 11 00 : SERVICIOS DE CONSTRUCCIÓN DE PLOMERÍA
72 15 20 00 : SERVICIOS DE PASEADO Y URWALL
72 15 22 00 : SERVICIOS DE BALDOSAS TERNADO Y MÁRMOL Y MOSAICOS
73 18 11 00 : SERVICIOS DE REVESTIMIENTO
30 17 15 00 : PUERTAS
72 15 30 00 : SERVICIOS DE VIDRIOS Y VENTANERÍA
31 21 17 00 : ACABADOS EN GENERAL
77 10 18 00 : AUDITORÍA AMBIENTAL
72 14 15 00 : SERVICIOS DE PREPARACIÓN DE TIERRAS
72 14 16 00 : SERVICIOS DE CONSTRUCCIÓN DE SISTEMAS DE TRANSITO MASIVO
72 15 13 00 : SERVICIOS DE ALBAÑILERÍA Y MAESTRÍA
72 15 27 00 : SERVICIOS DE INSTALACIÓN Y REPARACIÓN DE CONCRETO

141

**CERTIFICADO DE INSCRIPCIÓN Y CLASIFICACIÓN EN EL REGISTRO DE PROPONENTES**Fecha expedición: 11/10/2023 - 09:19:34
Recibo No. 5000822810, Valor 62000

CÓDIGO DE VERIFICACIÓN LIDPYQK9V

Verifique el contenido y confiabilidad de este certificado, ingresando a <https://si.comfemcomeras.co/visa/plantilla/cv.php?empresa=38> y digite el respectivo código, para que visualice la imagen generada al momento de su expedición. La verificación se puede realizar de manera limitada, durante 60 días calendario contados a partir de la fecha de su expedición.

72 15 29 00 : SERVICIOS DE MONTAJE DE ACERO ESTRUCTURAL
 72 15 39 00 : SERVICIO DE PREPARACIÓN DE OBRAS DE CONSTRUCCIÓN
 72 15 45 00 : SERVICIOS DE MANTENIMIENTO E INSTALACIÓN DE EQUIPO PESADO
 77 10 15 00 : EVALUACIÓN DE IMPACTO AMBIENTAL
 77 10 16 00 : PLANEACIÓN AMBIENTAL
 77 10 17 00 : SERVICIOS DE ASESORIA AMBIENTAL
 78 10 18 00 : TRANSPORTE DE CARGA POR CARRETERA
 80 10 14 00 : GERENCIA DE PROYECTOS
 81 10 15 00 : INGENIERÍA CIVIL Y ARQUITECTURA
 81 10 22 00 : INGENIERÍA DE TRANSPORTE
 81 14 15 00 : CONTROL DE CALIDAD
 81 14 18 00 : ADMINISTRACIÓN DE INSTALACIONES
 81 15 17 00 : GEOLOGÍA
 93 14 20 00 : DESARROLLO URBANO
 95 11 15 00 : VÍAS DE TRÁFICO LIMITADO
 95 11 16 00 : VÍAS DE TRÁFICO ABIERTO
 27 11 16 00 : HERRAMIENTAS DE PERFILAR
 27 11 17 00 : LLAVES INGLÉSAS Y GUÍAS
 27 11 15 00 : HERRAMIENTAS DE CORTE Y ENGARGAZO Y PUNZONES
 27 11 22 00 : HERRAMIENTAS DE ALBAÑILERÍA Y CONCRETO
 55 12 17 00 : SERIALIZACIÓN
 80 11 16 00 : SERVICIOS DE PERSONAL TEMPORAL
 78 12 16 00 : SERVICIOS DE MANEJO DE MATERIALES
 83 10 15 00 : SERVICIOS DE ACUEDUCTO Y ALCANTARILLADO
 10 11 16 00 : MAQUINARIA DE PERFORACIÓN Y EXPLOTACIÓN
 72 14 17 00 : SERVICIOS DE ALQUILER O ARRENDAMIENTO DE EQUIPO Y MAQUINARIA DE CONSTRU...
 11 16 21 00 : TENDIDOS O TELAS ESPECIALES
 30 26 47 00 : ALAMBRE DE ACERO INOXIDABLE
 20 12 11 00 : EQUIPO PARA CEMENTAR
 72 15 37 00 : SERVICIOS DE INSTALACIÓN, MANTENIMIENTO Y REPARACIÓN DE EQUIPOS Y CON...
 30 17 17 00 : PRODUCTOS DE CRISTAL
 39 13 17 00 : CONDUCTOS ELÉCTRICOS, ELECTRODUCTOS Y CABLES AÉREOS
 83 10 18 00 : SERVICIOS ELÉCTRICOS
 30 13 17 00 : AZULEJOS Y BALDOSAS
 70 11 15 00 : PLANTAS Y ÁRBOLES ORNAMENTALES
 72 15 15 00 : SERVICIOS DE SISTEMAS ELÉCTRICOS
 92 15 15 00 : EDIFICIOS Y ESTRUCTURAS COMERCIALES Y DE ENTRETENIMIENTO
 95 12 17 00 : EDIFICIOS Y ESTRUCTURAS PÚBLICOS
 30 10 29 00 : PILARES
 12 16 49 00 : AGENTES DE IMPERMEABILIZACIÓN
 20 10 16 00 : CRIBAS Y EQUIPOS DE ALIMENTACIÓN
 30 14 17 00 : CAPAS DE SELLAMIENTO DE AISLAMIENTO

**CERTIFICADO DE INSCRIPCIÓN Y CLASIFICACIÓN EN EL REGISTRO DE PROPONENTES**Fecha expedición: 11/10/2023 - 09:19:34
Recibo No. 5000822810, Valor 62000

CÓDIGO DE VERIFICACIÓN LIDPYQK9V

Verifique el contenido y confiabilidad de este certificado, ingresando a <https://si.comfemcomeras.co/visa/plantilla/cv.php?empresa=38> y digite el respectivo código, para que visualice la imagen generada al momento de su expedición. La verificación se puede realizar de manera limitada, durante 60 días calendario contados a partir de la fecha de su expedición.

*** EXPERIENCIA No. 48 :
 NÚMERO CONSECUTIVO DEL CONTRATO:048
 CONTRATO CELEBRADO POR :2 - SOCIO / ASOCIADO
 NOMBRE DEL CONTRATISTA :CONSORCIO GOMORO- ASURUBAL GÓMEZ ESPINDOLA
 NOMBRE DEL CONTRATANTE :GOBERNACIÓN DEL CESAR
 VALOR CONTRATADO EN SMLGV :3993,90
 PORCENTAJE DE PARTICIPACIÓN EN EL VALOR EJECUTADO EN CASO DE CONSORCIOS Y UNIONES TEMPORALES: 50%

SG FM CL PR - DESCRIPCIÓN
 11 11 15 00 : BARRO Y TIERRA
 11 11 16 00 : PIEDRA
 11 11 17 00 : ARENA
 11 17 15 00 : ACEROS BÁSICOS
 11 17 17 00 : ACEROS RÁPIDOS
 15 11 15 00 : COMBUSTIBLES GASEOSOS
 15 12 18 00 : ANTICORROSIVOS
 20 10 15 00 : EQUIPO DE CORTE
 20 12 12 00 : EQUIPO DE FRACTURAR
 20 12 13 00 : EQUIPO DE CONTROL DE ARENA
 20 12 21 00 : EQUIPO DE PERFORACIÓN
 20 14 29 00 : TANQUES Y RECIENTES ALMACENADORES
 22 10 15 00 : MAQUINARIA PARA TRABAJO DE DESMONTAJE
 22 10 16 00 : EQUIPO DE PAVIMENTACIÓN
 22 10 17 00 : COMPONENTES DE EQUIPO PESADO
 22 10 19 00 : MAQUINARIA Y ACCESORIOS DE CONSTRUCCIÓN DE EDIFICIOS
 23 10 15 00 : MAQUINARIA PARA TRABAJAR MADERA, PIEDRA, CERÁMICA Y SIMILARES
 23 15 16 00 : MAQUINARIA, EQUIPO Y SUMINISTROS PARA LA INDUSTRIA DEL CEMENTO, CERÁMICA...
 23 19 10 00 : MECLADORES POR TANDAS
 23 24 15 00 : MÁQUINAS CORTADORAS DE METALES
 23 24 16 00 : HERRAMIENTAS CORTADORAS DE METALES
 23 27 14 00 : MÁQUINAS SOLDADORAS
 23 27 18 00 : SUMINISTROS PARA SOLDAR, SOLDADURA FUERTE Y SOLDADURA DÉBIL
 23 28 19 00 : MAQUINARIA Y SUMINISTROS PARA LA LIMPIEZA DEL METAL
 23 30 15 00 : MAQUINARIA, EQUIPOS Y ACCESORIOS PARA EL TRABAJO DE ALAMBRE
 24 10 15 00 : CAMIONES INDUSTRIALES
 24 10 16 00 : EQUIPO DE IZAJE Y ACCESORIOS
 24 11 26 00 : CONTENEDORES PARA LÍQUIDOS
 24 11 27 00 : ESTIBAS
 25 10 16 00 : VEHÍCULOS DE TRANSPORTE DE PRODUCTOS Y MATERIALES
 27 11 32 00 : JUEGOS DE HERRAMIENTAS
 30 10 15 00 : ÁNGULOS

**CERTIFICADO DE INSCRIPCIÓN Y CLASIFICACIÓN EN EL REGISTRO DE PROPONENTES**Fecha expedición: 11/10/2023 - 09:19:34
Recibo No. 5000822810, Valor 62000

CÓDIGO DE VERIFICACIÓN LIDPYQK9V

Verifique el contenido y confiabilidad de este certificado, ingresando a <https://si.comfemcomeras.co/visa/plantilla/cv.php?empresa=38> y digite el respectivo código, para que visualice la imagen generada al momento de su expedición. La verificación se puede realizar de manera limitada, durante 60 días calendario contados a partir de la fecha de su expedición.

30 10 17 00 : VIGAS
 30 10 23 00 : PERFILES
 30 10 24 00 : VARILLAS
 30 10 28 00 : PILOTAJE
 30 10 36 00 : PRODUCTOS ESTRUCTURALES
 30 11 15 00 : CONCRETO Y MORTEROS
 30 11 16 00 : CEMENTO Y CAL
 30 11 20 00 : AZULEJOS
 30 11 19 00 : ELEMENTOS PARA REFORZAR CONCRETO
 30 12 15 00 : DERIVADOS BITUMINOSOS
 30 12 16 00 : ASFALTOS
 30 12 17 00 : MATERIALES DE CONSTRUCCIÓN DE CAMINOS Y CARRILERAS
 30 12 18 00 : MATERIALES DE ARQUITECTURA PISAJÍSTICA
 30 12 19 00 : MATERIALES PARA ESTABILIZACIÓN Y REFUERZO DE SUELOS
 30 13 15 00 : BLOQUES
 30 13 16 00 : LADRILLOS
 30 15 15 00 : MATERIAL PARA TEJADOS Y TECROS
 30 15 16 00 : ACCESORIOS PARA TEJADOS
 30 15 17 00 : CANALONES DE TEJADO Y ACCESORIOS
 30 15 18 00 : MATERIALES PARA REVESTIMIENTO DE PAREDES Y EXTERIOR
 30 15 19 00 : MATERIALES Y PRODUCTOS PARA ACABADOS
 30 15 20 00 : CERCADO
 30 16 15 00 : MATERIALES PARA ACABADOS DE PAREDES
 30 16 16 00 : MATERIALES PARA TECHOS
 30 16 17 00 : SUELOS
 30 19 18 00 : EQUIPOS Y MATERIALES PARA CONSTRUCCIONES TEMPORALES Y APOYO AL MANTENIM...
 30 26 36 00 : BARRAS DE ACERO AL CARBÓN
 30 26 38 00 : BARRAS DE ACERO DE HERRAMIENTA
 30 26 39 00 : BARRAS DE ACERO ESPECIAL
 30 26 40 00 : LÁMINAS DE ACERO AL CARBÓN
 30 26 44 00 : LINGOTES, BANDAS, PALANQUILLAS Y ALAMBRES DE AL CARBÓN
 30 26 53 00 : BARRAS DE HIERRO
 31 16 15 00 : TORNILLOS
 31 16 20 00 : CLAVOS
 31 16 23 00 : FERRETERÍA DE MONTAJE
 31 16 26 00 : GANCHOS
 31 16 28 00 : FERRETERÍA EN GENERAL
 31 21 15 00 : PINTURAS Y TAPA POROS
 31 31 17 00 : CONJUNTOS DE TUBERÍA PEGADA
 39 11 17 00 : ALUMBRADO DE EMERGENCIA
 39 11 19 00 : SERIALIZACIÓN E ILUMINACIÓN DE ENLAZAMIENTOS PELIGROSOS
 39 11 20 00 : PROYECTORES MÓVILES

**CERTIFICADO DE INSCRIPCIÓN Y CLASIFICACIÓN EN EL REGISTRO DE PROPONENTES**Fecha expedición: 11/10/2023 - 09:19:34
Recibo No. 5000822810, Valor 62000

CÓDIGO DE VERIFICACIÓN LIDPYQK9V

Verifique el contenido y confiabilidad de este certificado, ingresando a <https://si.comfemcomeras.co/visa/plantilla/cv.php?empresa=38> y digite el respectivo código, para que visualice la imagen generada al momento de su expedición. La verificación se puede realizar de manera limitada, durante 60 días calendario contados a partir de la fecha de su expedición.

39 12 17 00 : FERRETERÍA ELÉCTRICA Y SUMINISTROS
 40 14 17 00 : MATERIAL DE FERRETERÍA Y ACCESORIOS
 40 14 20 00 : MANGUERAS
 40 15 15 00 : BOMBAS
 40 15 16 00 : COMPRESORES
 40 16 15 00 : FILTROS
 70 13 15 00 : PROTECCIÓN DEL TERRENO Y DEL SUELO
 70 13 16 00 : PREPARACIÓN DEL TERRENO Y DEL SUELO
 70 13 17 00 : GESTIÓN DEL TERRENO Y DEL SUELO
 70 17 18 00 : SERVICIOS DE DRENAJE
 72 10 15 00 : SERVICIOS DE APOYO PARA LA CONSTRUCCIÓN
 72 10 29 00 : SERVICIOS DE MANTENIMIENTO Y REPARACIÓN DE INSTALACIONES
 72 10 33 00 : SERVICIOS DE MANTENIMIENTO Y REPARACIÓN DE INFRAESTRUCTURA
 72 14 10 00 : SERVICIOS DE CONSTRUCCIÓN DE AUTOPISTAS Y CARRETERAS
 72 14 11 00 : SERVICIOS DE CONSTRUCCIÓN Y REVESTIMIENTO Y PAVIMENTACIÓN DE INFRAEST...
 72 15 25 00 : SERVICIOS DE INSTALACIÓN DE PISOS
 83 12 15 00 : BIBLIOTECAS
 76 12 17 00 : TRATAMIENTO DE DESECHOS LÍQUIDOS
 76 12 20 00 : SERVICIOS DE BASURERO
 20 10 26 00 : SISTEMAS DE EXPLORACIÓN Y DESARROLLO
 72 11 27 00 : HERRAMIENTAS MECÁNICAS
 72 15 40 00 : SERVICIOS DE EDIFICIOS ESPECIALIZADOS Y COMERCIOS
 40 17 49 00 : UNIONES PARA TUBOS
 40 18 30 00 : TUBERÍAS DE CAUCHO Y PLÁSTICO
 72 11 21 00 : HERRAMIENTAS DE SUJECCIÓN Y FIJACIÓN
 30 18 18 00 : CABEZAS, CHORROS Y PARTES Y ACCESORIOS DE GRIFOS Y DUCHAS
 30 18 15 00 : PORCELANA SANITARIA
 30 18 17 00 : GRIFOS
 30 19 15 00 : ESCALERAS Y ANDAMIOS
 30 16 24 00 : MUROS DIVISORIOS
 31 20 16 00 : OTROS ADHESIVOS Y SELLADORES
 72 15 11 00 : SERVICIOS DE CONSTRUCCIÓN DE PLOMERÍA
 72 15 20 00 : SERVICIOS DE PANEADO Y DRYWALL
 72 15 22 00 : SERVICIOS DE BALDOSAS TERRAZO Y MÁRMOL Y MOSAICOS
 73 18 11 00 : SERVICIOS DE REVESTIMIENTO
 30 17 15 00 : PUERTAS
 72 15 30 00 : SERVICIOS DE VIDRIOS Y VENTANERÍA
 31 21 17 00 : ACABADOS EN GENERAL
 77 10 18 00 : AUDITORÍA AMBIENTAL
 72 14 15 00 : SERVICIOS DE PREPARACIÓN DE TIERRAS
 72 14 16 00 : SERVICIOS DE CONSTRUCCIÓN DE SISTEMAS DE TRÁNSITO MASIVO
 72 15 19 00 : SERVICIOS DE ALBAÑILERÍA Y MAPOSTERÍA



CERTIFICADO DE INSCRIPCIÓN Y CLASIFICACIÓN EN EL REGISTRO DE PROPONENTES

Fecha expedición: 11/10/2023 - 09:18:34
Recibo No. S00022810, Valor 62000

CÓDIGO DE VERIFICACIÓN HJDPYK9W

Verifique el contenido y confiabilidad de este certificado, ingresando a <https://si.comercio.com/ver/plantilla/cv.php?empresa=36> y digite el respectivo código, para que visualice la imagen generada al momento de su expedición. La verificación se puede realizar de manera limitada, durante 60 días calendario contados a partir de la fecha de su expedición.

- 72 15 27 00 : SERVICIOS DE INSTALACION Y REPARACION DE CONCRETO
72 15 29 00 : SERVICIOS DE MONTAJE DE ACERO ESTRUCTURAL
72 15 39 00 : SERVICIO DE PREPARACION DE OBRAS DE CONSTRUCCION
72 15 45 00 : SERVICIOS DE MANTENIMIENTO E INSTALACION DE EQUIPO PESADO
77 10 15 00 : EVALUACION DE IMPACTO AMBIENTAL
77 10 16 00 : PLANEACION AMBIENTAL
77 10 17 00 : SERVICIOS DE ASESORIA AMBIENTAL
78 10 18 00 : TRANSPORTE DE CARGA POR CARRETERA
80 10 16 00 : GERENCIA DE PROYECTOS
81 10 15 00 : INGENIERIA CIVIL Y ARQUITECTURA
81 10 22 00 : INGENIERIA DE TRANSPORTE
81 14 15 00 : CONTROL DE CALIDAD
81 14 18 00 : ADMINISTRACION DE INSTALACIONES
81 15 17 00 : GEOLOGIA
93 14 20 00 : DESARROLLO URBANO
95 11 15 00 : VIAS DE TRAFICO LIMITADO
95 11 16 00 : VIAS DE TRAFICO ABIERTO
27 11 16 00 : HERRAMIENTAS DE PERFILAR
27 11 17 00 : LLAVES INGLESAS Y GUIAS
27 11 15 00 : HERRAMIENTAS DE CORTE Y ENGARZADO Y PUNZONES
27 11 22 00 : HERRAMIENTAS DE ALBAÑILERIA Y CONCRETO
55 12 17 00 : SERIALIZACION
80 11 16 00 : SERVICIOS DE PERSONAL TEMPORAL
78 12 16 00 : SERVICIOS DE MANEJO DE MATERIALES
83 10 15 00 : SERVICIOS DE AGUEDUCTO Y ALCANTARILLADO
20 11 16 00 : MAQUINARIA DE PERFORACION Y EXPLOTACION
72 14 17 00 : SERVICIOS DE ALQUILER O APRENDAMIENTO DE EQUIPO Y MAQUINARIA DE CONSTRU...
11 16 21 00 : TEJIDOS O TELAS ESPECIALES
30 26 47 00 : ALAMBRE DE ACERO INOXIDABLE
20 12 11 00 : EQUIPO PARA CEMENTAR
15 15 37 00 : SERVICIOS DE INSTALACION, MANTENIMIENTO Y REPARACION DE EQUIPOS Y CON...
17 17 00 : PRODUCTOS DE CRISTAL
13 17 00 : CONDUCTOS ELECTRICOS, ELECTRODUCTOS Y CABLES AEREOS
83 10 18 00 : SERVICIOS ELECTRICOS
30 13 17 00 : AZULEJOS Y BALDOSAS
70 11 15 00 : PLANTAS Y ARBOLES ORNAMENTALES
72 15 15 00 : SERVICIOS DE SISTEMAS ELECTRICOS
95 12 15 00 : EDIFICIOS Y ESTRUCTURAS COMERCIALES Y DE ENTRETENIMIENTO
95 12 17 00 : EDIFICIOS Y ESTRUCTURAS PUBLICOS
30 10 29 00 : PILARES
12 16 49 00 : AGENTES DE IMPERMEABILIZACION
20 10 16 00 : CRIBAS Y EQUIPOS DE ALIMENTACION



CERTIFICADO DE INSCRIPCIÓN Y CLASIFICACIÓN EN EL REGISTRO DE PROPONENTES

Fecha expedición: 11/10/2023 - 09:18:34
Recibo No. S00022810, Valor 62000

CÓDIGO DE VERIFICACIÓN HJDPYK9W

Verifique el contenido y confiabilidad de este certificado, ingresando a <https://si.comercio.com/ver/plantilla/cv.php?empresa=36> y digite el respectivo código, para que visualice la imagen generada al momento de su expedición. La verificación se puede realizar de manera limitada, durante 60 días calendario contados a partir de la fecha de su expedición.

- 30 14 17 00 : CAPAS DE SELLAMIENTO DE AISLAMIENTO

*** EXPERIENCIA No. 49 :

NÚMERO CONSECUTIVO DEL CONTRATO: 049

CONTRATO CELEBRADO POR : 2 - SOCIO / ASOCIADO

NOMBRE DEL CONTRATISTA : CONSORCIO INTERESTUDIO - ASDRUBAL GOMEZ

NOMBRE DEL CONTRATANTE : ACUEDUCTO AGUA Y ALCANTARILLADO DE BOGOTA

VALOR CONTRATADO EN SMMLV : 4995,34

PORCENTAJE DE PARTICIPACIÓN EN EL VALOR EJECUTADO EN CASO DE CONSORCIOS Y UNIONES TEMPORALES: 51%

SG IM CL PR - DESCRIPCIÓN

- 11 11 15 00 : BARRO Y TIERRA
11 11 16 00 : PIEDRA
11 11 17 00 : ARENA
11 17 15 00 : ACEROS BÁSICOS
11 17 17 00 : ACEROS RÁPIDOS
15 11 15 00 : COMBUSTIBLES GASEOSOS
15 12 18 00 : ANTICORROSIVOS
20 10 15 00 : EQUIPO DE CORTE
20 12 12 00 : EQUIPO DE FRACTURAR
20 12 13 00 : EQUIPO DE CONTROL DE ARENA
20 12 21 00 : EQUIPO DE PERFORACIÓN
20 14 29 00 : TANQUES Y RECIPIENTES ALMACENADORES
22 10 15 00 : MAQUINARIA PARA TRABAJO DE DESMONTE
22 10 16 00 : EQUIPO DE PAVIMENTACIÓN
22 10 17 00 : COMPONENTES DE EQUIPO PESADO
22 10 19 00 : MAQUINARIA Y ACCESORIOS DE CONSTRUCCIÓN DE EDIFICIOS
23 10 15 00 : MAQUINARIA PARA TRABAJAR MADERA, PIEDRA, CERÁMICA Y SIMILARES
23 15 16 00 : MAQUINARIA, EQUIPO Y SUMINISTROS PARA LA INDUSTRIA DEL CEMENTO, CERAMI...
23 19 10 00 : MECIADORES POR TANDAS
23 24 15 00 : MÁQUINAS CORTADORAS DE METALES
23 24 16 00 : HERRAMIENTAS CORTADORAS DE METALES
23 27 14 00 : MÁQUINAS SOLDADORAS
23 27 13 00 : SUMINISTROS PARA SOLDAR, SOLDADURA FUERTE Y SOLDADURA DÉBIL
23 28 19 00 : MAQUINARIA Y SUMINISTROS PARA LA LIMPIEZA DEL METAL
23 30 15 00 : MAQUINARIA, EQUIPOS Y ACCESORIOS PARA EL TRABAJO DE ALAMBRE
24 10 15 00 : CAMIONES INDUSTRIALES
24 10 16 00 : EQUIPO DE IZAJE Y ACCESORIOS
24 11 26 00 : CONTENEDORES PARA LÍQUIDOS
24 11 27 00 : ESTIBAS
25 10 16 00 : VEHÍCULOS DE TRANSPORTE DE PRODUCTOS Y MATERIALES



CERTIFICADO DE INSCRIPCIÓN Y CLASIFICACIÓN EN EL REGISTRO DE PROPONENTES

Fecha expedición: 11/10/2023 - 09:18:34
Recibo No. S00022810, Valor 62000

CÓDIGO DE VERIFICACIÓN HJDPYK9W

Verifique el contenido y confiabilidad de este certificado, ingresando a <https://si.comercio.com/ver/plantilla/cv.php?empresa=36> y digite el respectivo código, para que visualice la imagen generada al momento de su expedición. La verificación se puede realizar de manera limitada, durante 60 días calendario contados a partir de la fecha de su expedición.

- 27 11 32 00 : JUEGOS DE HERRAMIENTAS
30 10 15 00 : ÁNGULOS
30 10 17 00 : VIGAS
10 23 00 : PERFILES
10 24 00 : VARILLAS
10 28 00 : PILOTAJE
30 10 36 00 : PRODUCTOS ESTRUCTURALES
30 11 15 00 : CONCRETO Y MORTEROS
30 11 16 00 : CEMENTO Y CAL
30 11 18 00 : AGREGADOS
30 11 19 00 : ELEMENTOS PARA REFORZAR CONCRETO
30 12 15 00 : DERIVADOS BITUMINOSOS
30 12 16 00 : ASFALTOS
30 12 17 00 : MATERIALES DE CONSTRUCCIÓN DE CAMINOS Y CARRILERAS
30 12 18 00 : MATERIALES DE ARQUITECTURA PALSAJISTICA
30 12 19 00 : MATERIALES PARA ESTABILIZACIÓN Y REFUERZO DE SUELOS
30 13 15 00 : BLOQUES
30 13 16 00 : LADRILLOS
30 15 15 00 : MATERIAL PARA TEJADOS Y TECHOS
30 15 16 00 : ACCESORIOS PARA TEJADOS
30 15 17 00 : CANALONES DE TEJADO Y ACCESORIOS
30 15 18 00 : MATERIALES PARA REVESTIMIENTO DE PAREDES Y EXTERIOR
30 15 19 00 : MATERIALES Y PRODUCTOS PARA ACABADOS
30 15 20 00 : CEPICADO
30 16 15 00 : MATERIALES PARA ACABADOS DE PAREDES
30 16 16 00 : MATERIALES PARA TECHOS
30 16 17 00 : SUELOS
30 19 18 00 : EQUIPOS Y MATERIALES PARA CONSTRUCCIONES TEMPORALES Y APOYO AL MANTENIM...
30 26 36 00 : BARRAS DE ACERO AL CARBÓN
30 26 38 00 : BARRAS DE ACERO DE HERRAMIENTA
30 26 39 00 : BARRAS DE ACERO ESPECIAL
30 26 40 00 : LÁMINAS DE ACERO AL CARBÓN
30 26 44 00 : LINGOTES, BANDAS, PALANQUILLAS Y ALAMBRES DE AL CARBÓN
30 26 53 00 : BARRAS DE RIERRO
31 16 15 00 : TORNILLOS
31 16 20 00 : CLAVOS
31 16 23 00 : FERRETERIA DE MONTAJE
31 16 26 00 : GANCHOS
31 16 28 00 : FERRETERIA EN GENERAL
31 21 15 00 : PINTURAS Y TAPA POROS
31 31 17 00 : CONJUNTOS DE TUBERÍA PEGADA
39 11 17 00 : ALUMBRADO DE EMERGENCIA



CERTIFICADO DE INSCRIPCIÓN Y CLASIFICACIÓN EN EL REGISTRO DE PROPONENTES

Fecha expedición: 11/10/2023 - 09:18:34
Recibo No. S00022810, Valor 62000

CÓDIGO DE VERIFICACIÓN HJDPYK9W

Verifique el contenido y confiabilidad de este certificado, ingresando a <https://si.comercio.com/ver/plantilla/cv.php?empresa=36> y digite el respectivo código, para que visualice la imagen generada al momento de su expedición. La verificación se puede realizar de manera limitada, durante 60 días calendario contados a partir de la fecha de su expedición.

- 39 11 19 00 : SEÑALIZACIÓN E ILUMINACIÓN DE EMPLAZAMIENTOS PELIGROSOS
39 11 20 00 : PROYECTORES MÓVILES
39 12 17 00 : FERRETERIA ELÉCTRICA Y SUMINISTROS
40 14 17 00 : MATERIAL DE FERRETERIA Y ACCESORIOS
40 14 20 00 : MANGUERAS
40 15 15 00 : BOMBAS
40 15 16 00 : COMPRESORES
40 16 15 00 : FILTROS
70 13 15 00 : PROTECCIÓN DEL TERRENO Y DEL SUELO
70 13 16 00 : PREPARACIÓN DEL TERRENO Y DEL SUELO
70 13 17 00 : GESTIÓN DEL TERRENO Y DEL SUELO
70 17 18 00 : SERVICIOS DE DRENAJE
72 10 15 00 : SERVICIOS DE APOYO PARA LA CONSTRUCCIÓN
72 10 29 00 : SERVICIOS DE MANTENIMIENTO Y REPARACIÓN DE INSTALACIONES
72 10 33 00 : SERVICIOS DE MANTENIMIENTO Y REPARACIÓN DE INFRAESTRUCTURA
72 14 10 00 : SERVICIOS DE CONSTRUCCIÓN DE AUTOPISTAS Y CARRETERAS
72 14 11 00 : SERVICIOS DE CONSTRUCCIÓN Y REVESTIMIENTO DE INFRAEST...
72 15 25 00 : SERVICIOS DE INSTALACION DE PISOS
83 12 15 00 : BIRLIOTECAS
76 12 17 00 : TRATAMIENTO DE DESECHOS LÍQUIDOS
76 12 20 00 : SERVICIOS DE BASURERO
20 10 20 00 : SISTEMAS DE EXPLORACIÓN Y DESARROLLO
27 11 27 00 : HERRAMIENTAS MECÁNICAS
72 15 40 00 : SERVICIOS DE EDIFICIOS ESPECIALIZADOS Y COMERCIOS
40 17 49 00 : UNIONES PARA TUBOS
40 18 30 00 : TUBERÍAS DE CAUCHO Y PLÁSTICO
27 11 21 00 : HERRAMIENTAS DE SUJECCIÓN Y FIJACIÓN
30 18 18 00 : CABEZAS, CHORROS Y PARTES Y ACCESORIOS DE GRIFOS Y DUCHAS
30 18 15 00 : PORCELANA SANITARIA
30 18 17 00 : GRIFOS
30 19 15 00 : ESCALERAS Y ANDAMIOS
30 16 24 00 : MUROS DIVISORIOS
31 20 16 00 : OTROS ADHESIVOS Y SELLADORES
72 15 11 00 : SERVICIOS DE CONSTRUCCIÓN DE FLOMERIA
72 15 20 00 : SERVICIOS DE PÁNTALO Y DRYWALL
72 15 22 00 : SERVICIOS DE BALDOSAS TERRAZO Y MÁRMOL Y MOSAICOS
73 18 11 00 : SERVICIOS DE REVESTIMIENTO
30 17 15 00 : PUERTAS
72 15 30 00 : SERVICIOS DE VIDRIOS Y VENTANERÍA
31 21 17 00 : ACABADOS EN GENERAL
77 10 18 00 : ARQUITECTURA AMBIENTAL
72 14 15 00 : SERVICIOS DE PREPARACIÓN DE TIERRAS

142



CERTIFICADO DE INSCRIPCIÓN Y CLASIFICACIÓN EN EL REGISTRO DE PROPONENTES

Fecha expedición: 11/10/2023 - 09:19:34
Recibo No. 5000822810, Valor 62000

CÓDIGO DE VERIFICACIÓN LIDPYQK9V

Verifique el contenido y confiabilidad de este certificado, ingresando a https://si.confeccomeras.co/ver/planilla/cv.php?empresa=38 y digite el respectivo código, para que visualice la imagen generada al momento de su expedición. La verificación se puede realizar de manera limitada, durante 60 días calendario contados a partir de la fecha de su expedición.

- 72 14 16 00 : SERVICIOS DE CONSTRUCCIÓN DE SISTEMAS DE TRÁNSITO MASIVO
72 15 19 00 : SERVICIOS DE ALBAÑILERÍA Y MAMPONERÍA
72 15 27 00 : SERVICIOS DE INSTALACIÓN Y REPARACIÓN DE CONCRETO
72 15 29 00 : SERVICIOS DE MONTAJE DE ACERO ESTRUCTURAL
72 15 39 00 : SERVICIO DE PREPARACIÓN DE OBRAS DE CONSTRUCCIÓN
72 15 45 00 : SERVICIOS DE MANTENIMIENTO E INSTALACIÓN DE EQUIPO PESADO
77 10 15 00 : EVALUACIÓN DE IMPACTO AMBIENTAL
77 10 16 00 : PLANIFICACIÓN AMBIENTAL
77 10 17 00 : SERVICIOS DE ASESORÍA AMBIENTAL
78 10 18 00 : TRANSPORTE DE CARGA POR CARRETERA
80 10 16 00 : GERENCIA DE PROYECTOS
81 10 15 00 : INGENIERIA CIVIL Y ARQUITECTURA
81 10 22 00 : INGENIERIA DE TRANSPORTE
81 14 15 00 : CONTROL DE CALIDAD
81 14 18 00 : ADMINISTRACION DE INSTALACIONES
81 15 17 00 : GEOLOGIA
93 14 20 00 : DESARROLLO URBANO
95 11 15 00 : VÍAS DE TRÁFICO LIMITADO
95 11 16 00 : VÍAS DE TRÁFICO ABIERTO
27 11 16 00 : HERRAMIENTAS DE PERFORAR
27 11 17 00 : LLAVES INGLESAS Y GUIAS
27 11 15 00 : HERRAMIENTAS DE CORTE Y ENGRANADO Y PUNZONES
27 11 22 00 : HERRAMIENTAS DE ALBAÑILERÍA Y CONCRETO
55 12 17 00 : SEÑALIZACIÓN
80 11 16 00 : SERVICIOS DE PERSONAL TEMPORAL
78 12 16 00 : SERVICIOS DE MANEJO DE MATERIALES
83 10 15 00 : SERVICIOS DE ACUEDUCTO Y ALCANTARILLADO
20 11 16 00 : MAQUINARIA DE PERFORACIÓN Y EXPLOTACIÓN
72 14 17 00 : SERVICIOS DE ALQUILER O ARRENDAMIENTO DE EQUIPO Y MAQUINARIA DE CONSTRU...
11 16 21 00 : TEJIDOS O TELAS ESPECIALES
30 26 47 00 : ALAMBRE DE ACERO INOXIDABLE
20 12 11 00 : EQUIPO PARA CEMENTAR
72 15 37 00 : SERVICIOS DE INSTALACIÓN, MANTENIMIENTO Y REPARACIÓN DE EQUIPOS Y CON...
30 17 17 00 : PRODUCTOS DE CRISTAL
39 13 17 00 : CONDUCTOS ELÉCTRICOS, ELECTRODUCTOS Y CABLES AÉREOS
83 10 18 00 : SERVICIOS ELÉCTRICOS
30 13 17 00 : AZULEJOS Y BALDOSAS
70 11 15 00 : PLANTAS Y ARBOLCS ORNAMENTALES
72 15 15 00 : SERVICIOS DE SISTEMAS ELÉCTRICOS
95 12 15 00 : EDIFICIOS Y ESTRUCTURAS COMERCIALES Y DE ENTRETENIMIENTO
95 12 17 00 : EDIFICIOS Y ESTRUCTURAS PUBLICOS
30 10 29 00 : PILARES



CERTIFICADO DE INSCRIPCIÓN Y CLASIFICACIÓN EN EL REGISTRO DE PROPONENTES

Fecha expedición: 11/10/2023 - 09:19:34
Recibo No. 5000822810, Valor 62000

CÓDIGO DE VERIFICACIÓN LIDPYQK9V

Verifique el contenido y confiabilidad de este certificado, ingresando a https://si.confeccomeras.co/ver/planilla/cv.php?empresa=38 y digite el respectivo código, para que visualice la imagen generada al momento de su expedición. La verificación se puede realizar de manera limitada, durante 60 días calendario contados a partir de la fecha de su expedición.

- 12 16 49 00 : AGENTES DE IMPERMEABILIZACIÓN
20 10 16 00 : CRIBAS Y EQUIPOS DE ALIMENTACIÓN
30 14 17 00 : CAPAS DE SELLAMIENTO DE AISLAMIENTO

*** EXPERIENCIA No. 50 :

NÚMERO CONSECUTIVO DEL CONTRATO: 050

CONTRATO CELEBRADO POR : 2 - SOCIO / ASOCIADO

NOMBRE DEL CONTRATISTA : CONSORCIO GOMEZ PARRA QUINTERO- ASDIRIBAI GOMEZ ESPINDOLA

NOMBRE DEL CONTRATANTE : EMPRESA DE ACUEDUCTO Y ALCANTARILLADO DE BOGOTA

VALOR CONTRATADO EN SMMLV : 9248,03

PORCENTAJE DE PARTICIPACIÓN EN EL VALOR EJECUTADO EN CASO DE CONSORCIOS Y UNIONES TEMPORALES: 33%

SG FM CL PR - DESCRIPCIÓN

- 11 11 15 00 : BARRO Y TIERRA
11 11 16 00 : PIEDRA
11 11 17 00 : ARENA
11 17 15 00 : ACEROS BÁSICOS
11 17 17 00 : ACEROS RÁPIDOS
15 11 15 00 : COMBUSTIBLES GASEOSOS
15 12 18 00 : ANTICORROSIVOS
20 10 15 00 : EQUIPO DE CORTE
20 12 12 00 : EQUIPO DE FRACTURAR
20 12 13 00 : EQUIPO DE CONTROL DE ARENA
20 12 21 00 : EQUIPO DE PERFORACIÓN
20 14 29 00 : TANQUES Y RECIPIENTES ALMACENADORES
22 10 15 00 : MAQUINARIA PARA TRABAJO DE DESMONTAJE
22 10 16 00 : EQUIPO DE PAVIMENTACIÓN
22 10 17 00 : COMPONENTES DE EQUIPO PESADO
22 10 19 00 : MAQUINARIA Y ACCESORIOS DE CONSTRUCCIÓN DE EDIFICIOS
23 10 15 00 : MAQUINARIA PARA TRABAJAR MADERA, PIEDRA, CERÁMICA Y SIMILARES
23 15 16 00 : MAQUINARIA, EQUIPO Y SUMINISTROS PARA LA INDUSTRIA DEL CEMENTO, CERÁMI...
23 19 10 00 : MEZCLADORES POR TAMBAS
23 24 15 00 : MAQUINAS CORTADORAS DE METALES
23 24 16 00 : HERRAMIENTAS CORTADORAS DE METALES
23 27 14 00 : MAQUINAS SOLDADORAS
23 27 18 00 : SUMINISTROS PARA SOLDAR, SOLDADURA FUERTE Y SOLDADURA DÉBIL
23 28 19 00 : MAQUINARIA Y SUMINISTROS PARA LA LIMPIEZA DEL METAL
23 30 15 00 : MAQUINARIA, EQUIPOS Y ACCESORIOS PARA EL TRABAJO DE ALAMBRE
24 10 15 00 : CAMIONES INDUSTRIALES
24 10 16 00 : EQUIPO DE LAJE Y ACCESORIOS



CERTIFICADO DE INSCRIPCIÓN Y CLASIFICACIÓN EN EL REGISTRO DE PROPONENTES

Fecha expedición: 11/10/2023 - 09:19:34
Recibo No. 5000822810, Valor 62000

CÓDIGO DE VERIFICACIÓN LIDPYQK9V

Verifique el contenido y confiabilidad de este certificado, ingresando a https://si.confeccomeras.co/ver/planilla/cv.php?empresa=38 y digite el respectivo código, para que visualice la imagen generada al momento de su expedición. La verificación se puede realizar de manera limitada, durante 60 días calendario contados a partir de la fecha de su expedición.

- 24 11 26 00 : CONTENEDORES PARA LÍQUIDOS
24 11 27 00 : ESTIBAS
25 10 16 00 : VEHICULOS DE TRANSPORTE DE PRODUCTOS Y MATERIALES
27 11 32 00 : JUEGOS DE HERRAMIENTAS
30 10 15 00 : ÁNGULOS
30 10 17 00 : VIGAS
30 10 23 00 : PERFILES
30 10 24 00 : VARILLAS
30 10 28 00 : PILOTAJE
30 10 36 00 : PRODUCTOS ESTRUCTURALES
30 11 15 00 : CONCRETO Y MORTEROS
30 11 16 00 : CEMENTO Y CAL
30 11 18 00 : AGREGADOS
30 11 19 00 : ELEMENTOS PARA REFORZAR CONCRETO
30 12 15 00 : DERIVADOS BITUMINOSOS
30 12 16 00 : ASFALTOS
30 12 17 00 : MATERIALES DE CONSTRUCCIÓN DE CAMINOS Y CARRILERAS
30 12 18 00 : MATERIALES DE ARQUITECTURA PAISAJÍSTICA
30 12 19 00 : MATERIALES PARA ESTABILIZACIÓN Y REPUERZO DE SUELOS
30 13 15 00 : BLOQUES
30 13 16 00 : LADRILLOS
30 15 15 00 : MATERIAL PARA TEJADOS Y TECHOS
30 15 16 00 : ACCESORIOS PARA TEJADOS
30 15 17 00 : CANALONES DE TEJADO Y ACCESORIOS
30 15 18 00 : MATERIALES PARA REVESTIMIENTO DE PAREDES Y EXTERIOR
30 15 19 00 : MATERIALES Y PRODUCTOS PARA ACABADOS
30 15 20 00 : CERCADO
30 16 15 00 : MATERIALES PARA ACABADOS DE PAREDES
30 16 16 00 : MATERIALES PARA TECHOS
30 16 17 00 : SUELOS
30 19 13 00 : EQUIPOS Y MATERIALES PARA CONSTRUCCIONES TEMPORALES Y APOYO AL MANTENIM...
30 26 36 00 : BARRAS DE ACERO AL CARBÓN
30 26 38 00 : BARRAS DE ACERO DE HERRAMIENTA
30 26 39 00 : BARRAS DE ACERO ESPECIAL
30 26 40 00 : LÁMINAS DE ACERO AL CARBÓN
30 26 44 00 : LINGOTES, BANDAS, PALANQUILLAS Y ALAMBRES DE AL CARBÓN
30 26 53 00 : BARRAS DE HIERNO
31 16 15 00 : TORNILLOS
31 16 20 00 : CLAVOS
31 16 23 00 : FERRETERIA DE MONTAJE
31 16 26 00 : GANCHOS
31 16 28 00 : FERRETERIA EN GENERAL



CERTIFICADO DE INSCRIPCIÓN Y CLASIFICACIÓN EN EL REGISTRO DE PROPONENTES

Fecha expedición: 11/10/2023 - 09:19:34
Recibo No. 5000822810, Valor 62000

CÓDIGO DE VERIFICACIÓN LIDPYQK9V

Verifique el contenido y confiabilidad de este certificado, ingresando a https://si.confeccomeras.co/ver/planilla/cv.php?empresa=38 y digite el respectivo código, para que visualice la imagen generada al momento de su expedición. La verificación se puede realizar de manera limitada, durante 60 días calendario contados a partir de la fecha de su expedición.

- 31 21 15 00 : PINTURAS Y TAPA POROS
31 31 17 00 : CONJUNTOS DE TUBERÍA PEGADA
39 11 17 00 : ALUMBRADO DE EMERGENCIA
39 11 19 00 : SEÑALIZACIÓN E ILUMINACIÓN DE EMPLAZAMIENTOS PELIGROSOS
39 11 20 00 : PROYECTORES MÓVILES
39 12 17 00 : FERRETERIA ELÉCTRICA Y SUMINISTROS
40 14 17 00 : MATERIAL DE FERRETERIA Y ACCESORIOS
40 14 20 00 : HERRAMIENTAS
40 15 15 00 : BOMBAS
40 15 16 00 : COMPRESORES
40 16 15 00 : FILTROS
70 13 15 00 : PROTECCIÓN DEL TERRENO Y DEL SUELO
70 13 16 00 : PREPARACIÓN DEL TERRENO Y DEL SUELO
70 13 17 00 : GESTIÓN DEL TERRENO Y DEL SUELO
70 17 18 00 : SERVICIOS DE DRENAJE
72 10 15 00 : SERVICIOS DE APOYO PARA LA CONSTRUCCIÓN
72 10 29 00 : SERVICIOS DE MANTENIMIENTO Y REPARACIÓN DE INSTALACIONES
72 10 33 00 : SERVICIOS DE MANTENIMIENTO Y REPARACIÓN DE INFRAESTRUCTURA
72 14 10 00 : SERVICIOS DE CONSTRUCCIÓN DE AUTOPISTAS Y CARRETERAS
72 14 11 00 : SERVICIOS DE CONSTRUCCIÓN DE REVESTIMIENTO Y PAVIMENTACIÓN DE INFRAEST...
72 15 25 00 : SERVICIOS DE INSTALACIÓN DE PISOS
83 12 15 00 : BIBLIOTECAS
76 12 17 00 : TRATAMIENTO DE DESECHOS LÍQUIDOS
76 12 20 00 : SERVICIOS DE BASURERO
20 10 20 00 : SISTEMAS DE EXPLORACIÓN Y DESARROLLO
27 11 27 00 : HERRAMIENTAS MECÁNICAS
72 15 40 00 : SERVICIOS DE EDIFICIOS ESPECIALIZADOS Y COMERCIOS
40 17 49 00 : UNIONES PARA TUBOS
40 18 30 00 : TUBERIAS DE CAUCHO Y PLÁSTICO
27 11 21 00 : HERRAMIENTAS DE SUJECCIÓN Y FIJACIÓN
30 18 18 00 : CABEZAS, CHORROS Y PARTES Y ACCESORIOS DE GRIFOS Y DUCHAS
30 18 15 00 : PORCELANA SANITARIA
30 18 17 00 : GRIFOS
30 19 15 00 : ESCALERAS Y ANDAMIOS
30 16 24 00 : MUROS DIVISORIOS
31 20 16 00 : OTROS ADHESIVOS Y SELLADORES
72 15 11 00 : SERVICIOS DE CONSTRUCCIÓN DE PLOMERÍA
72 15 20 00 : SERVICIOS DE PAÑETADO Y DRUMWALL
72 15 22 00 : SERVICIOS DE BALDOSAS TERRAZO Y MÁRMOL Y MOSAICOS
73 18 11 00 : SERVICIOS DE REVESTIMIENTO
30 17 15 00 : PUERTAS
72 15 30 00 : SERVICIOS DE VIDRIOS Y VENTANERÍA



CERTIFICADO DE INSCRIPCIÓN Y CLASIFICACIÓN EN EL REGISTRO DE PROPONENTES

Fecha expedición: 11/10/2023 - 09:19:34
Recibo No. S000822810, Valor 62000

CÓDIGO DE VERIFICACIÓN LIDPYQK9V

Verifique el contenido y confiabilidad de este certificado, ingresando a https://sl.confcomercios.co/visita/plantilla/cv.php?empresa=38 y digite el respectivo código, para que visualice la imagen generada al momento de su expedición. La verificación se puede realizar de manera limitada, durante 60 días calendario contados a partir de la fecha de su expedición.

- 31 21 17 00 : ACABADOS EN GENERAL
77 10 18 00 : AUDITORIA AMBIENTAL
72 14 15 00 : SERVICIOS DE PREPARACIÓN DE TIERRAS
72 14 16 00 : SERVICIOS DE CONSTRUCCIÓN DE SISTEMAS DE TRÁNSITO MASIVO
72 15 19 00 : SERVICIOS DE ALBAÑILERÍA Y MAESTRÍA
72 15 27 00 : SERVICIOS DE INSTALACIÓN Y REPARACIÓN DE CONCRETO
72 15 29 00 : SERVICIOS DE MONTAJE DE ACERO ESTRUCTURAL
72 15 39 00 : SERVICIO DE PREPARACIÓN DE OBRAS DE CONSTRUCCIÓN
72 15 45 00 : SERVICIOS DE MANTENIMIENTO E INSTALACIÓN DE EQUIPO PESADO
77 10 15 00 : EVALUACIÓN DE IMPACTO AMBIENTAL
77 10 16 00 : PLANEACIÓN AMBIENTAL
77 10 17 00 : SERVICIOS DE ASESORÍA AMBIENTAL
78 10 18 00 : TRANSPORTE DE CARGA POR CARRETERA
80 10 16 00 : GERENCIA DE PROYECTOS
81 10 15 00 : INGENIERÍA CIVIL Y ARQUITECTURA
81 10 22 00 : INGENIERÍA DE TRANSPORTE
81 14 15 00 : CONTROL DE CALIDAD
81 14 18 00 : ADMINISTRACIÓN DE INSTALACIONES
81 15 17 00 : GEOLOGÍA
93 14 20 00 : DESARROLLO URBANO
95 11 15 00 : VÍAS DE TRÁFICO LIMITADO
95 11 16 00 : VÍAS DE TRÁFICO ABIERTO
27 11 16 00 : HERRAMIENTAS DE PERFILAR
27 11 17 00 : LLAVERES INGLÉSAS Y GUÍAS
27 11 15 00 : HERRAMIENTAS DE CORTE Y ENGAZADO Y PUNZONES
27 11 22 00 : HERRAMIENTAS DE ALBAÑILERÍA Y CONCRETO
55 12 17 00 : SEÑALIZACIÓN
80 11 16 00 : SERVICIOS DE PERSONAL TEMPORAL
78 12 16 00 : SERVICIOS DE MANEJO DE MATERIALES
83 10 15 00 : SERVICIOS DE ACUEDUCTO Y ALCANTARILLADO
7 11 16 00 : MAQUINARIA DE PERFORACIÓN Y EXPLOTACIÓN
14 17 00 : SERVICIOS DE ALQUILER O ARRENDAMIENTO DE EQUIPO Y MAQUINARIA DE CONSTRU...
41 16 21 00 : TEJIDOS O TELSAS ESPECIALES
30 26 47 00 : ALAMBRE DE ACERO INOXIDABLE
20 12 11 00 : EQUIPO PARA CEMENTAR
72 15 37 00 : SERVICIOS DE INSTALACIÓN, MANTENIMIENTO Y REPARACIÓN DE EQUIPOS Y CON...
30 17 17 00 : PRODUCTOS DE CRISTAL
39 13 17 00 : CONDUCTOS ELÉCTRICOS, ELECTRODUCTOS Y CABLES AÉREOS
83 10 18 00 : SERVICIOS ELÉCTRICOS
30 13 17 00 : AZULEJOS Y BALDOSAS
70 11 15 00 : PLANTAS Y ÁRBOLES ORNAMENTALES
72 15 15 00 : SERVICIOS DE SISTEMAS ELÉCTRICOS



CERTIFICADO DE INSCRIPCIÓN Y CLASIFICACIÓN EN EL REGISTRO DE PROPONENTES

Fecha expedición: 11/10/2023 - 09:19:34
Recibo No. S000822810, Valor 62000

CÓDIGO DE VERIFICACIÓN LIDPYQK9V

Verifique el contenido y confiabilidad de este certificado, ingresando a https://sl.confcomercios.co/visita/plantilla/cv.php?empresa=38 y digite el respectivo código, para que visualice la imagen generada al momento de su expedición. La verificación se puede realizar de manera limitada, durante 60 días calendario contados a partir de la fecha de su expedición.

- 95 12 15 00 : EDIFICIOS Y ESTRUCTURAS COMERCIALES Y DE ENTRETENIMIENTO
95 12 17 00 : EDIFICIOS Y ESTRUCTURAS PÚBLICOS
30 10 29 00 : PILARES
12 16 49 00 : AGENTES DE IMPERMEABILIZACIÓN
20 10 16 00 : CRIBAS Y EQUIPOS DE ALIMENTACIÓN
30 14 17 00 : CAPAS DE SELLAMIENTO DE AISLAMIENTO

*** EXPERIENCIA No. 51 :

NÚMERO CONSECUTIVO DEL CONTRATO: 051

CONTRATO CELEBRADO POR : 2 - SOCIO / ASOCIADO

NOMBRE DEL CONTRATISTA : CONSORCIO GÓMEZ - NARVAEZ - ASDRUBAL GÓMEZ E

NOMBRE DEL CONTRATANTE : MUNICIPIO DE PUERTO BOYACA

VALOR CONTRATADO EN SMMLV : 3192,99

PORCENTAJE DE PARTICIPACIÓN EN EL VALOR EJECUTADO EN CASO DE CONSORCIOS Y UNIONES TEMPORALES : 50%

SG FM CL PR - DESCRIPCIÓN

- 11 11 15 00 : BARRO Y TIERRA
11 11 16 00 : PIEDRA
11 11 17 00 : ARENA
11 17 15 00 : ACEROS BÁSICOS
11 17 17 00 : ACEROS RÁPIDOS
15 11 15 00 : COMBUSTIBLES GASEOSOS
15 12 18 00 : ANTICORROSIVOS
20 10 15 00 : EQUIPO DE CORTE
20 12 12 00 : EQUIPO DE FRACTURAR
20 12 13 00 : EQUIPO DE CONTROL DE ARENA
20 12 21 00 : EQUIPO DE PERFORACIÓN
20 14 29 00 : TANQUES Y RECIPIENTES ALMACENADORES
22 10 15 00 : MAQUINARIA PARA TRABAJO DE DESMONTE
22 10 16 00 : EQUIPO DE PAVIMENTACIÓN
22 10 17 00 : COMPONENTES DE EQUIPO PESADO
22 10 19 00 : MAQUINARIA Y ACCESORIOS DE CONSTRUCCIÓN DE EDIFICIOS
23 10 15 00 : MAQUINARIA PARA TRABAJAR MADERA, PIEDRA, CERÁMICA Y SIMILARES
23 15 16 00 : MAQUINARIA, EQUIPO Y SUMINISTROS PARA LA INDUSTRIA DEL CEMENTO, CERÁMI...
23 19 10 00 : MECCLADORES POR TANDAS
23 24 15 00 : MÁQUINAS CORTADORAS DE METALES
23 24 16 00 : HERRAMIENTAS CORTADORAS DE METALES
23 27 14 00 : MÁQUINAS SOLDADORAS
23 27 18 00 : SUMINISTROS PARA SOLDAR, SOLDADURA FUERTE Y SOLDADURA DÉBIL
23 28 19 00 : MAQUINARIA Y SUMINISTROS PARA LA LIMPIEZA DEL METAL
23 30 15 00 : MAQUINARIA, EQUIPOS Y ACCESORIOS PARA EL TRABAJO DE ALAMBRE



CERTIFICADO DE INSCRIPCIÓN Y CLASIFICACIÓN EN EL REGISTRO DE PROPONENTES

Fecha expedición: 11/10/2023 - 09:19:34
Recibo No. S000822810, Valor 62000

CÓDIGO DE VERIFICACIÓN LIDPYQK9V

Verifique el contenido y confiabilidad de este certificado, ingresando a https://sl.confcomercios.co/visita/plantilla/cv.php?empresa=38 y digite el respectivo código, para que visualice la imagen generada al momento de su expedición. La verificación se puede realizar de manera limitada, durante 60 días calendario contados a partir de la fecha de su expedición.

- 24 10 15 00 : CAMIONES INDUSTRIALES
24 10 16 00 : EQUIPO DE IZAJE Y ACCESORIOS
24 11 26 00 : CONTENEDORES PARA LÍQUIDOS
11 27 00 : ESTIBAS
10 16 00 : VEHICULOS DE TRANSPORTE DE PRODUCTOS Y MATERIALES
27 11 32 00 : JUEGOS DE HERRAMIENTAS
30 10 15 00 : ÁNGULOS
30 10 17 00 : VIGAS
30 10 23 00 : PERFILES
30 10 24 00 : VARILLAS
30 10 28 00 : PILOTAJE
30 10 36 00 : PRODUCTOS ESTRUCTURALES
30 11 15 00 : CONCRETO Y MORTEROS
30 11 16 00 : CEMENTO Y CAL
30 11 18 00 : AGREGADOS
30 11 19 00 : ELEMENTOS PARA REFORZAR CONCRETO
30 12 15 00 : DERIVADOS BITUMINOSOS
30 12 16 00 : ASFALTOS
30 12 17 00 : MATERIALES DE CONSTRUCCIÓN DE CAMINOS Y CARRILERAS
30 12 18 00 : MATERIALES DE ARQUITECTURA PAISAJÍSTICA
30 12 19 00 : MATERIALES PARA ESTABILIZACIÓN Y REFUERZO DE SUELOS
30 13 15 00 : BLOQUES
30 13 16 00 : GADALIOS
30 15 15 00 : MATERIAL PARA TEJADOS Y TECHOS
30 15 16 00 : ACCESORIOS PARA TEJADOS
30 15 17 00 : CANALONES DE TEJADO Y ACCESORIOS
30 15 18 00 : MATERIALES PARA REVESTIMIENTO DE PAREDES Y EXTERIOR
30 15 19 00 : MATERIALES Y PRODUCTOS PARA ACABADOS
30 15 20 00 : CERCADO
30 16 15 00 : MATERIALES PARA ACABADOS DE PAREDES
30 16 16 00 : MATERIALES PARA TECHOS
30 16 17 00 : SUELOS
30 19 18 00 : EQUIPOS Y MATERIALES PARA CONSTRUCCIONES TEMPORALES Y APOYO AL MANTENIM...
30 26 36 00 : BARRAS DE ACERO AL CARBÓN
30 26 38 00 : BARRAS DE ACERO DE HERRAMIENTA
30 26 39 00 : BARRAS DE ACERO ESPECIAL
30 26 40 00 : LAMINAS DE ACERO AL CARBÓN
30 26 44 00 : LINGOTES, BANDAS, PALANQUILLAS Y ALAMBRES DE AL CARBÓN
30 26 53 00 : BARRAS DE HIERRO
31 16 15 00 : TORNILLOS
31 16 20 00 : CLAVOS
31 16 23 00 : FERRETERIA DE MONTAJE



CERTIFICADO DE INSCRIPCIÓN Y CLASIFICACIÓN EN EL REGISTRO DE PROPONENTES

Fecha expedición: 11/10/2023 - 09:19:34
Recibo No. S000822810, Valor 62000

CÓDIGO DE VERIFICACIÓN LIDPYQK9V

Verifique el contenido y confiabilidad de este certificado, ingresando a https://sl.confcomercios.co/visita/plantilla/cv.php?empresa=38 y digite el respectivo código, para que visualice la imagen generada al momento de su expedición. La verificación se puede realizar de manera limitada, durante 60 días calendario contados a partir de la fecha de su expedición.

- 31 16 26 00 : GANCHOS
31 16 28 00 : FERRETERIA EN GENERAL
31 21 15 00 : PINTURAS Y TAPA POROS
31 31 17 00 : CONJUNTOS DE TUBERÍA PEGADA
39 11 17 00 : ALUMBRADO DE EMERGENCIA
39 11 15 00 : SERIALIZACIÓN E ILUMINACIÓN DE EMPLAZAMIENTOS PELIGROSOS
39 11 20 00 : PROYECTORES MÓVILES
39 12 17 00 : FERRETERIA ELÉCTRICA Y SUMINISTROS
40 14 17 00 : MATERIAL DE FERRETERIA Y ACCESORIOS
40 14 20 00 : MANGUERAS
40 15 15 00 : BOMBAS
40 15 16 00 : COMPRESORES
40 16 15 00 : FILTROS
70 13 15 00 : PROTECCIÓN DEL TERRENO Y DEL SUELO
70 13 16 00 : PREPARACIÓN DEL TERRENO Y DEL SUELO
70 13 17 00 : GESTIÓN DEL TERRENO Y DEL SUELO
70 17 18 00 : SERVICIOS DE DRENAJE
72 10 15 00 : SERVICIOS DE APOYO PARA LA CONSTRUCCIÓN
72 10 29 00 : SERVICIOS DE MANTENIMIENTO Y REPARACIÓN DE INSTALACIONES
72 10 33 00 : SERVICIOS DE MANTENIMIENTO Y REPARACIÓN DE INFRAESTRUCTURA
72 14 10 00 : SERVICIOS DE CONSTRUCCIÓN DE AUTOPISTAS Y CARRETERAS
72 14 11 00 : SERVICIOS DE CONSTRUCCIÓN Y REVESTIMIENTO Y PAVIMENTACIÓN DE INFRAEST...
72 15 25 00 : SERVICIOS DE INSTALACIÓN DE PISOS
83 12 15 00 : BIBLIOTECAS
76 12 17 00 : TRATAMIENTO DE DESECHOS LÍQUIDOS
76 12 20 00 : SERVICIOS DE BASURERO
20 10 20 00 : SISTEMAS DE EXPLORACIÓN Y DESARROLLO
71 11 27 00 : HERRAMIENTAS MECANICAS
72 15 40 00 : SERVICIOS DE EDIFICIOS ESPECIALIZADOS Y COMERCIOS
40 17 49 00 : UNIONES PARA TUBOS
40 18 30 00 : TUBERÍAS DE CAUCHO Y PLÁSTICO
27 11 21 00 : HERRAMIENTAS DE SUJECCIÓN Y FIJACIÓN
30 18 18 00 : CABEZAS, CHORROS Y PARTES Y ACCESORIOS DE GRIFOS Y DUCHAS
30 18 15 00 : PORCELANA SANITARIA
30 28 17 00 : GRIFOS
30 19 15 00 : ESCALERAS Y ANDAMIOS
30 16 24 00 : Muros divisorios
31 20 16 00 : OTROS AGRESIVOS Y SELLADORES
72 15 11 00 : SERVICIOS DE CONSTRUCCIÓN DE PLOMERIA
72 15 20 00 : SERVICIOS DE PASEADO Y DEMALL
72 15 22 00 : SERVICIOS DE BALDOSAS TERRAZO Y MÁRMOL Y MOSAICOS
73 18 11 00 : SERVICIOS DE REVESTIMIENTO

143



CERTIFICADO DE INSCRIPCIÓN Y CLASIFICACIÓN EN EL REGISTRO DE PROPONENTES

Fecha expedición: 11/10/2023 - 09:19:34
Rucbo No. S000822810, Valor 62000

CÓDIGO DE VERIFICACIÓN IADPYQK3IV

Verifique el contenido y confiabilidad de este certificado, ingresando a https://si.confacomaras.co/visa/planilla/cv.php?empresa=36 y digite el respectivo código, para que visualice la imagen generada al momento de su expedición. La verificación se puede realizar de manera limitada, durante 60 días calendario contados a partir de la fecha de su expedición.

- 30 17 15 00 : PUERTAS
72 15 30 00 : SERVICIOS DE VIGORIOS Y VENTANERÍA
31 21 17 00 : ACABADOS EN GENERAL
77 10 18 00 : AUDITORÍA AMBIENTAL
72 14 15 00 : SERVICIOS DE PREPARACIÓN DE TIERRAS
72 14 16 00 : SERVICIOS DE CONSTRUCCIÓN DE SISTEMAS DE TRÁNSITO MASIVO
72 15 19 00 : SERVICIOS DE ALBAÑILERÍA Y MAMPONERÍA
72 15 27 00 : SERVICIOS DE INSTALACIÓN Y REPARACIÓN DE CONCRETO
72 15 29 00 : SERVICIOS DE MONTAJE DE ACERO ESTRUCTURAL
72 15 39 00 : SERVICIO DE PREPARACIÓN DE OBRAS DE CONSTRUCCIÓN
72 15 45 00 : SERVICIOS DE MANTENIMIENTO E INSTALACIÓN DE EQUIPO PESADO
77 10 15 00 : EVALUACIÓN DE IMPACTO AMBIENTAL
77 10 16 00 : PLANEACIÓN AMBIENTAL
77 10 17 00 : SERVICIOS DE ASESORÍA AMBIENTAL
78 10 18 00 : TRANSPORTE DE CARGA POR CARRETERA
80 10 16 00 : GERENCIA DE PROYECTOS
81 10 15 00 : INGENIERÍA CIVIL Y ARQUITECTURA
81 10 22 00 : INGENIERÍA DE TRANSPORTE
81 14 15 00 : CONTROL DE CALIDAD
81 14 18 00 : ADMINISTRACIÓN DE INSTALACIONES
81 15 17 00 : GEOLOGÍA
93 14 20 00 : DESARROLLO URBANO
95 11 15 00 : VÍAS DE TRÁFICO LIMITADO
95 11 16 00 : VÍAS DE TRÁFICO ABIERTO
27 11 16 00 : HERRAMIENTAS DE PUNZILLAR
27 11 17 00 : LLAVES INGLESAS Y GUÍAS
27 11 15 00 : HERRAMIENTAS DE CORTE Y ENGARZADO Y FUNEZONES
27 11 22 00 : HERRAMIENTAS DE ALBAÑILERÍA Y CONCRETO
55 12 17 00 : SEÑALIZACIÓN
80 11 16 00 : SERVICIOS DE PERSONAL TEMPORAL
78 12 16 00 : SERVICIOS DE MANEJO DE MATERIALES
83 10 15 00 : SERVICIOS DE ACUEDUCTO Y ALCANTARILLADO
20 11 16 00 : MAQUINARIA DE PERFORACIÓN Y EXPLOTACIÓN
72 14 17 00 : SERVICIOS DE ALQUILER O ARRENDAMIENTO DE EQUIPO Y MAQUINARIA DE CONSTRU...
11 16 21 00 : TEJIDOS O TELAS ESPECIALES
30 26 47 00 : ALAMBRE DE ACERO INOXIDABLE
20 12 11 00 : EQUIPO PARA CEMENTAR
72 15 37 00 : SERVICIOS DE INSTALACIÓN, MANTENIMIENTO Y REPARACIÓN DE EQUIPOS Y CON...
39 13 17 00 : PRODUCTOS DE CRISTAL
39 13 17 00 : CONDUCTOS ELÉCTRICOS, ELECTRODUCTOS Y CABLES AÉREOS
83 10 18 00 : SERVICIOS ELÉCTRICOS
30 13 17 00 : AZULEJOS Y BALDOSAS



CERTIFICADO DE INSCRIPCIÓN Y CLASIFICACIÓN EN EL REGISTRO DE PROPONENTES

Fecha expedición: 11/10/2023 - 09:19:34
Rucbo No. S000822810, Valor 62000

CÓDIGO DE VERIFICACIÓN IADPYQK3IV

Verifique el contenido y confiabilidad de este certificado, ingresando a https://si.confacomaras.co/visa/planilla/cv.php?empresa=36 y digite el respectivo código, para que visualice la imagen generada al momento de su expedición. La verificación se puede realizar de manera limitada, durante 60 días calendario contados a partir de la fecha de su expedición.

- 70 11 15 00 : PLANTAS Y ARBOLES ORNAMENTALES
72 15 15 00 : SERVICIOS DE SISTEMAS ELÉCTRICOS
95 12 15 00 : EDIFICIOS Y ESTRUCTURAS COMERCIALES Y DE ENTRETENIMIENTO
95 12 17 00 : EDIFICIOS Y ESTRUCTURAS PÚBLICOS
30 10 29 00 : FILARES
12 16 49 00 : AGENTES DE IMPERMEABILIZACIÓN
20 10 16 00 : CRIBAS Y EQUIPOS DE ALIMENTACIÓN
30 14 17 00 : CAPAS DE SELLAMIENTO DE AISLAMIENTO
*** EXPERIENCIA No. 52 :
NÚMERO CONSECUTIVO DEL CONTRATO: 052
CONTRATO CELEBRADO POR : 2 - SOCIO / ASOCIADO
NOMBRE DEL CONTRATISTA : ASDRUBAL GÓMEZ ESPINDOLA
NOMBRE DEL CONTRATANTE : MUNICIPIO DE SOGAMOSO
VALOR CONTRATADO EN SMMLV : 567,85
PORCENTAJE DE PARTICIPACIÓN EN EL VALOR EJECUTADO EN CASO DE CONSORCIOS Y UNTORES TEMPORALES: 100%
SG FM CL PR - DESCRIPCIÓN
11 11 15 00 : BARRO Y TIERRA
11 11 16 00 : PIEDRA
11 11 17 00 : ARENA
11 17 15 00 : ACEROS BÁSICOS
11 17 17 00 : ACEROS RÁPIDOS
15 11 15 00 : COMBUSTIBLES GASEOSOS
15 12 18 00 : ANTICORROSIVOS
20 10 15 00 : EQUIPO DE CORTE
20 12 12 00 : EQUIPO DE FRACTURAR
20 12 13 00 : EQUIPO DE CONTROL DE ARENA
20 12 21 00 : EQUIPO DE PERFORACIÓN
20 14 29 00 : TANQUES Y RECIPIENTES ALMACENADORES
22 10 15 00 : MAQUINARIA PARA TRABAJO DE DESMORTE
22 10 16 00 : EQUIPO DE PAVIMENTACIÓN
22 10 17 00 : COMPONENTES DE EQUIPO PESADO
22 10 19 00 : MAQUINARIA Y ACCESORIOS DE CONSTRUCCIÓN DE EDIFICIOS
23 10 15 00 : MAQUINARIA PARA TRABAJAR MADERA, PIEDRA, CERÁMICA Y SIMILARES
23 15 16 00 : MAQUINARIA, EQUIPO Y SUMINISTROS PARA LA INDUSTRIA DEL CEMENTO, CERAMI...
23 19 10 00 : MECCLADORES POR TANDAS
23 24 15 00 : MÁQUINAS CORTADORAS DE METALES
23 24 16 00 : HERRAMIENTAS CORTADORAS DE METALES
23 27 14 00 : MÁQUINAS SOLDADORAS
23 27 18 00 : SUMINISTROS PARA SOLDAR, SOLDADURA FUERTE Y SOLDADURA DÉBIL



CERTIFICADO DE INSCRIPCIÓN Y CLASIFICACIÓN EN EL REGISTRO DE PROPONENTES

Fecha expedición: 11/10/2023 - 09:19:34
Rucbo No. S000822810, Valor 62000

CÓDIGO DE VERIFICACIÓN IADPYQK3IV

Verifique el contenido y confiabilidad de este certificado, ingresando a https://si.confacomaras.co/visa/planilla/cv.php?empresa=36 y digite el respectivo código, para que visualice la imagen generada al momento de su expedición. La verificación se puede realizar de manera limitada, durante 60 días calendario contados a partir de la fecha de su expedición.

- 23 28 19 00 : MAQUINARIA Y SUMINISTROS PARA LA LIMPIEZA DEL METAL
23 30 15 00 : MAQUINARIA, EQUIPOS Y ACCESORIOS PARA EL TRABAJO DE ALAMBRE
24 10 15 00 : CAMIONES INDUSTRIALES
24 10 16 00 : EQUIPO DE IZAJE Y ACCESORIOS
24 11 26 00 : CONTENEDORES PARA LIQUIDOS
24 11 27 00 : ESTIBAS
25 10 16 00 : VEHICULOS DE TRANSPORTE DE PRODUCTOS Y MATERIALES
27 11 32 00 : JUEGOS DE HERRAMIENTAS
30 10 15 00 : ÁNGULOS
30 10 17 00 : VIGAS
30 10 23 00 : PERFILES
30 10 24 00 : VARILLAS
30 10 28 00 : FILATELITE
30 10 36 00 : PRODUCTOS ESTRUCTURALES
30 11 15 00 : CONCRETO Y MORTEROS
30 11 16 00 : CEMENTO Y CAL
30 11 18 00 : AGREGADOS
30 11 19 00 : ELEMENTOS PARA REFORZAR CONCRETO
30 12 15 00 : DERIVADOS BITUMINOSOS
30 12 16 00 : ASFALTOS
30 12 17 00 : MATERIALES DE CONSTRUCCIÓN DE CAMINOS Y CARRILERAS
30 12 18 00 : MATERIALES DE ARQUITECTURA PAISAJÍSTICA
30 12 19 00 : MATERIALES PARA ESTABILIZACIÓN Y REFUERZO DE SUELOS
30 13 15 00 : BLOQUES
30 13 16 00 : LADRILLOS
30 15 15 00 : MATERIAL PARA TEJADOS Y TECHOS
30 15 16 00 : ACCESORIOS PARA TEJADOS
30 15 17 00 : CANALONES DE TEJADO Y ACCESORIOS
30 15 18 00 : MATERIALES PARA REVESTIMIENTO DE PAREDES Y EXTERIOR
30 15 19 00 : MATERIALES Y PRODUCTOS PARA ACABADOS
30 15 20 00 : CERCADO
30 16 15 00 : MATERIALES PARA ACABADOS DE PAREDES
30 16 16 00 : MATERIALES PARA TECHOS
30 16 17 00 : SUELOS
30 19 18 00 : EQUIPOS Y MATERIALES PARA CONSTRUCCIONES TEMPORALES Y APOYO AL MANTENIMH...
30 26 36 00 : BARRAS DE ACERO AL CARBÓN
30 26 38 00 : BARRAS DE ACERO DE HERRAMIENTA
30 26 39 00 : BARRAS DE ACERO ESPECIAL
30 26 40 00 : LÁMINAS DE ACERO AL CARBÓN
30 26 44 00 : LINGOTES, BANDAS, PALANQUILLAS Y ALAMBRES DE AL CARBÓN
30 26 53 00 : BARRAS DE HIERRO
31 16 15 00 : TORNILLOS



CERTIFICADO DE INSCRIPCIÓN Y CLASIFICACIÓN EN EL REGISTRO DE PROPONENTES

Fecha expedición: 11/10/2023 - 09:19:34
Rucbo No. S000822810, Valor 62000

CÓDIGO DE VERIFICACIÓN IADPYQK3IV

Verifique el contenido y confiabilidad de este certificado, ingresando a https://si.confacomaras.co/visa/planilla/cv.php?empresa=36 y digite el respectivo código, para que visualice la imagen generada al momento de su expedición. La verificación se puede realizar de manera limitada, durante 60 días calendario contados a partir de la fecha de su expedición.

- 31 16 20 00 : CLAVOS
31 16 23 00 : FERRETERÍA DE MONTAJE
31 16 26 00 : GANCHOS
31 16 28 00 : FERRETERÍA EN GENERAL
31 21 15 00 : PINTURAS Y TAPA POROS
31 31 17 00 : CONJUNTOS DE TUBERÍA PEGADA
39 11 17 00 : ALUMBRADO DE EMERGENCIA
39 11 25 00 : SEÑALIZACIÓN E ILUMINACIÓN DE EMPALZAMIENTOS PELIGROSOS
39 12 10 00 : PROYECTORES MÓVILES
39 12 17 00 : FERRETERÍA ELÉCTRICA Y SUMINISTROS
40 14 17 00 : MATERIAL DE FERRETERÍA Y ACCESORIOS
40 14 20 00 : MANGUERAS
40 15 15 00 : BOMBAS
40 15 16 00 : COMPRESORES
40 16 15 00 : FILTROS
70 13 15 00 : PROTECCIÓN DEL TERRENO Y DEL SUELO
70 13 16 00 : PREPARACIÓN DEL TERRENO Y DEL SUELO
70 13 17 00 : GESTIÓN DEL TERRENO Y DEL SUELO
70 17 18 00 : SERVICIOS DE DRENAJE
72 10 15 00 : SERVICIOS DE APOYO PARA LA CONSTRUCCIÓN
72 10 29 00 : SERVICIOS DE MANTENIMIENTO Y REPARACIÓN DE INSTALACIONES
72 10 33 00 : SERVICIOS DE MANTENIMIENTO Y REPARACIÓN DE INFRAESTRUCTURA
72 14 10 00 : SERVICIOS DE CONSTRUCCIÓN DE AUTOPISTAS Y CARRETERAS
72 14 11 00 : SERVICIOS DE CONSTRUCCIÓN Y REVESTIMIENTO Y PAVIMENTACIÓN DE INFRAEST...
72 15 25 00 : SERVICIOS DE INSTALACIÓN DE PISOS
83 12 15 00 : BIBLIOTECAS
76 12 17 00 : TRATAMIENTO DE DESECHOS LIQUIDOS
76 12 20 00 : SERVICIOS DE BASURERO
20 10 20 00 : SISTEMAS DE EXPLORACIÓN Y DESARROLLO
27 11 27 00 : HERRAMIENTAS MECÁNICAS
72 15 40 00 : SERVICIOS DE EDIFICIOS ESPECIALIZADOS Y COMERCIOS
40 17 49 00 : UNIONES PARA TUBOS
40 19 30 00 : TUBERIAS DE CAUCHO Y PLÁSTICO
27 11 21 00 : HERRAMIENTAS DE SUJECCIÓN Y FIJACIÓN
30 18 18 00 : CABEZAS, CHORROS Y PARTES Y ACCESORIOS DE GRIFOS Y DUCHAS
30 18 15 00 : PORCELANA SANITARIA
30 18 17 00 : GRIFOS
30 19 15 00 : ESCALERAS Y ANDAMIOS
30 16 24 00 : MUROS DIVISORIOS
31 20 16 00 : OTROS ADHESIVOS Y SELLADORES
72 15 11 00 : SERVICIOS DE CONSTRUCCIÓN DE PLOMERÍA
72 15 20 00 : SERVICIOS DE PAÑETADO Y DRYWALL



CERTIFICADO DE INSCRIPCIÓN Y CLASIFICACIÓN EN EL REGISTRO DE PROPONENTES

Fecha expedición: 11/10/2023 - 09:19:34
Recibo No. S000822810, Valor 62000

CÓDIGO DE VERIFICACIÓN IJDPYQK9V

Verifique el contenido y confiabilidad de este certificado, ingresando a https://si.comfacomeras.co/visa/plantilla/cv.php?empresa=36 y digite el respectivo código, para que visualice la imagen generada al momento de su expedición. La verificación se puede realizar de manera limitada, durante 60 días calendario contados a partir de la fecha de su expedición.

- 72 15 22 00 : SERVICIOS DE BALDOSAS TERRAZO Y MÁRMOL Y MOSAICOS
73 18 11 00 : SERVICIOS DE REVESTIMIENTO
30 17 15 00 : PUERTAS
72 15 30 00 : SERVICIOS DE VIDRIOS Y VENTANERÍA
31 21 17 00 : ACABADOS EN GENERAL
77 10 18 00 : AUDITORIA AMBIENTAL
72 14 15 00 : SERVICIOS DE PREPARACIÓN DE TIERRAS
72 14 16 00 : SERVICIOS DE CONSTRUCCIÓN DE SISTEMAS DE TRÁNSITO MASIVO
72 15 19 00 : SERVICIOS DE ALBAÑILERÍA Y MAPOSTERÍA
72 15 27 00 : SERVICIOS DE INSTALACIÓN Y REPARACIÓN DE CONCRETO
72 15 29 00 : SERVICIOS DE MONTAJE DE ACERO ESTRUCTURAL
72 15 39 00 : SERVICIO DE PREPARACIÓN DE OBRAS DE CONSTRUCCION
72 15 45 00 : SERVICIOS DE MANTENIMIENTO E INSTALACIÓN DE EQUIPO PESADO
77 10 15 00 : EVALUACIÓN DE IMPACTO AMBIENTAL
77 10 16 00 : PLANEACIÓN AMBIENTAL
77 10 17 00 : SERVICIOS DE ASESORÍA AMBIENTAL
76 10 18 00 : TRANSPORTE DE CARGA POR CARRETERA
80 10 16 00 : GERENCIA DE PROYECTOS
81 10 15 00 : INGENIERÍA CIVIL Y ARQUITECTURA
81 10 22 00 : INGENIERÍA DE TRANSPORTE
81 14 15 00 : CONTROL DE CALIDAD
81 14 18 00 : ADMINISTRACIÓN DE INSTALACIONES
81 15 17 00 : GEOLOGÍA
93 14 20 00 : DESARROLLO URBANO
95 11 15 00 : VIAS DE TRAFICO LIMITADO
95 11 16 00 : VIAS DE TRAFICO ABIERTO
27 11 16 00 : HERRAMIENTAS DE PERFILAR
27 11 17 00 : LLAVES INGLESAS Y GUIAS
27 11 15 00 : HERRAMIENTAS DE CORTE Y ENGARZADO Y PUNZONES
27 11 22 00 : HERRAMIENTAS DE ALBAÑILERÍA Y CONCRETO
5 12 17 00 : SEÑALIZACIÓN
11 16 00 : SERVICIOS DE PERSONAL TEMPORAL
12 16 00 : SERVICIOS DE MANEJO DE MATERIALES
83 10 15 00 : SERVICIOS DE ACUEDUCTO Y ALCANTARILLADO
20 11 16 00 : MAQUINARIA DE PERFORACIÓN Y EXPLOTACIÓN
72 14 17 00 : SERVICIOS DE ALQUILER O ARRENDAMIENTO DE EQUIPO Y MAQUINARIA DE CONSTRU...
11 16 21 00 : TEJIDOS O TELAS ESPECIALES
30 26 47 00 : ALAMBRE DE ACERO INOXIGABLE
20 12 11 00 : EQUIPO PARA CEMENTAR
72 15 37 00 : SERVICIOS DE INSTALACIÓN, MANTENIMIENTO Y REPARACIÓN DE EQUIPOS Y CON...
30 17 17 00 : PRODUCTOS DE CRISTAL
39 13 17 00 : CONDUCTOS ELÉCTRICOS, ELECTRODUCTOS Y CABLES AÉREOS



CERTIFICADO DE INSCRIPCIÓN Y CLASIFICACIÓN EN EL REGISTRO DE PROPONENTES

Fecha expedición: 11/10/2023 - 09:19:34
Recibo No. S000822810, Valor 62000

CÓDIGO DE VERIFICACIÓN IJDPYQK9V

Verifique el contenido y confiabilidad de este certificado, ingresando a https://si.comfacomeras.co/visa/plantilla/cv.php?empresa=36 y digite el respectivo código, para que visualice la imagen generada al momento de su expedición. La verificación se puede realizar de manera limitada, durante 60 días calendario contados a partir de la fecha de su expedición.

- 83 10 18 00 : SERVICIOS ELÉCTRICOS
30 13 17 00 : AZULEJOS Y BALDOSAS
70 11 15 00 : PLANTAS Y ARBOLES ORNAMENTALES
72 15 15 00 : SERVICIOS DE SISTEMAS ELÉCTRICOS
95 12 15 00 : EDIFICIOS Y ESTRUCTURAS COMERCIALES Y DE ENTRETENIMIENTO
95 12 17 00 : EDIFICIOS Y ESTRUCTURAS PÚBLICOS
30 10 29 00 : FILARES
12 16 49 00 : AGENTES DE IMPERMEABILIZACIÓN
20 10 16 00 : CRIBAS Y EQUIPOS DE ALIMENTACIÓN
30 14 17 00 : CAPAS DE SELLAMIENTO DE AISLAMIENTO

*** EXPERIENCIA No. 53 :
NÚMERO CONSECUTIVO DEL CONTRATO: 053
CONTRATO CELEBRADO POR : 2 - SOCIO / ASOCIADO
NOMBRE DEL CONTRATISTA : ASDRUBAL GÓMEZ ESPINDOLA
NOMBRE DEL CONTRATANTE : GOBERNACIÓN DE BOYACÁ
VALOR CONTRATADO EN EMBOY : 322,03
PORCENTAJE DE PARTICIPACIÓN EN EL VALOR EJECUTADO EN CASO DE CONSORCIOS Y UNIONES TEMPORALES: 100%

- SG EN CL PR - DESCRIPCIÓN
11 11 15 00 : BARRO Y TIERRA
11 11 16 00 : PIEDRA
11 11 17 00 : ARENA
11 17 15 00 : ACEROS BÁSICOS
11 17 17 00 : ACEROS RÁPIDOS
15 11 15 00 : COMBUSTIBLES GASEOSOS
15 12 18 00 : ANTICORROSIVOS
20 10 15 00 : EQUIPO DE CORTE
20 12 12 00 : EQUIPO DE FRACTURAR
20 12 13 00 : EQUIPO DE CONTROL DE ARENA
20 12 21 00 : EQUIPO DE PERFORACIÓN
20 14 29 00 : TANQUES Y RECIPIENTES ALMACENADORES
22 10 15 00 : MAQUINARIA PARA TRABAJO DE DESMONTE
22 10 16 00 : EQUIPO DE PAVIMENTACIÓN
22 10 17 00 : COMPONENTES DE EQUIPO PESADO
22 10 19 00 : MAQUINARIA Y ACCESORIOS DE CONSTRUCCIÓN DE EDIFICIOS
23 10 15 00 : MAQUINARIA PARA TRABAJAR MADERA, PIEDRA, CERÁMICA Y SIMILARES
23 15 16 00 : MAQUINARIA, EQUIPO Y SUMINISTROS PARA LA INDUSTRIA DEL CEMENTO, CERAMI...
23 19 10 00 : MEZCLADORES POR TANDAS
23 24 15 00 : MÁQUINAS CORTADORAS DE METALES
23 24 16 00 : HERRAMIENTAS CORTADORAS DE METALES



CERTIFICADO DE INSCRIPCIÓN Y CLASIFICACIÓN EN EL REGISTRO DE PROPONENTES

Fecha expedición: 11/10/2023 - 09:19:34
Recibo No. S000822810, Valor 62000

CÓDIGO DE VERIFICACIÓN IJDPYQK9V

Verifique el contenido y confiabilidad de este certificado, ingresando a https://si.comfacomeras.co/visa/plantilla/cv.php?empresa=36 y digite el respectivo código, para que visualice la imagen generada al momento de su expedición. La verificación se puede realizar de manera limitada, durante 60 días calendario contados a partir de la fecha de su expedición.

- 23 27 14 00 : MÁQUINAS SOLDADORAS
23 27 18 00 : SUMINISTROS PARA SOLDAR, SOLDADURA FUERTE Y SOLDADURA DÉRIL
23 28 19 00 : MAQUINARIA Y SUMINISTROS PARA LA LIMPIEZA DEL METAL
3 30 15 00 : MAQUINARIA, EQUIPOS Y ACCESORIOS PARA EL TRABAJO DE ALAMBRE
10 15 00 : CAMIONES INDUSTRIALES
24 10 16 00 : EQUIPO DE LAJE Y ACCESORIOS
24 11 26 00 : CONTENEDORES PARA LÍQUIDOS
24 11 27 00 : ESTIBAS
25 10 16 00 : VEHICULOS DE TRANSPORTE DE PRODUCTOS Y MATERIALES
27 11 32 00 : JUEGOS DE HERRAMIENTAS
30 10 15 00 : ÁNGULOS
30 10 17 00 : VIGAS
30 10 23 00 : PERFILES
30 10 24 00 : VARILLAS
30 10 28 00 : FILOTAJE
30 10 36 00 : PRODUCTOS ESTRUCTURALES
30 11 15 00 : CONCRETO Y MORTEROS
30 11 16 00 : CEMENTO Y CAL
30 11 18 00 : AGREGADOS
30 11 19 00 : ELEMENTOS PARA REFORZAR CONCRETO
30 12 15 00 : DERIVADOS BITUMINOSOS
30 12 16 00 : ASFALTOS
30 12 17 00 : MATERIALES DE CONSTRUCCION DE CAMINOS Y CARRILERAS
30 12 18 00 : MATERIALES DE ARQUITECTURA PAISAJÍSTICA
30 12 19 00 : MATERIALES PARA ESTABILIZACIÓN Y REFUERZO DE SUELOS
30 13 15 00 : BLOQUES
30 13 16 00 : LADRILLOS
30 15 15 00 : MATERIAL PARA TEJADOS Y TECHOS
30 15 16 00 : ACCESORIOS PARA TEJADOS
30 15 17 00 : CANALONES DE TEJADO Y ACCESORIOS
30 15 18 00 : MATERIALES PARA REVESTIMIENTO DE PAREDES Y EXTERIOR
30 15 19 00 : MATERIALES Y PRODUCTOS PARA ACABADOS
30 15 20 00 : CERCADO
30 16 15 00 : MATERIALES PARA ACABADOS DE PAREDES
30 16 16 00 : MATERIALES PARA TECHOS
30 16 17 00 : SUELOS
30 19 18 00 : EQUIPOS Y MATERIALES PARA CONSTRUCCIONES TEMPORALES Y APOYO AL MANTENIM...
30 26 36 00 : BARRAS DE ACERO AL CARBÓN
30 26 38 00 : BARRAS DE ACERO DE HERRAMIENTA
30 26 39 00 : BARRAS DE ACERO ESPECIAL
30 26 40 00 : LÁMINAS DE ACERO AL CARBÓN
30 26 44 00 : LINGOTES, BANDAS, FALANQUILLAS Y ALAMBRES DE AL CARBÓN



CERTIFICADO DE INSCRIPCIÓN Y CLASIFICACIÓN EN EL REGISTRO DE PROPONENTES

Fecha expedición: 11/10/2023 - 09:19:34
Recibo No. S000822810, Valor 62000

CÓDIGO DE VERIFICACIÓN IJDPYQK9V

Verifique el contenido y confiabilidad de este certificado, ingresando a https://si.comfacomeras.co/visa/plantilla/cv.php?empresa=36 y digite el respectivo código, para que visualice la imagen generada al momento de su expedición. La verificación se puede realizar de manera limitada, durante 60 días calendario contados a partir de la fecha de su expedición.

- 30 26 53 00 : BARRAS DE HIERRO
31 16 15 00 : TORNILLOS
31 16 20 00 : CLAVOS
31 16 23 00 : FERRETERÍA DE MONTAJE
31 16 26 00 : GANCHOS
31 16 28 00 : FERRETERÍA EN GENERAL
31 21 15 00 : PINTURAS Y TAPA POROS
31 21 27 00 : CONJUNTOS DE TUBERÍA PEGADA
39 11 17 00 : ALUMBRADO DE EMERGENCIA
39 11 19 00 : SEÑALIZACIÓN E ILUMINACIÓN DE EMPLAZAMIENTOS PELIGROSOS
39 11 20 00 : PROYECTORES MÓVILES
39 12 17 00 : FERRETERÍA ELÉCTRICA Y SUMINISTROS
40 14 17 00 : MATERIAL DE FERRETERÍA Y ACCESORIOS
40 14 20 00 : MANGUERAS
40 15 15 00 : BOMBAS
40 15 16 00 : COMPRESORES
40 16 15 00 : FILTROS
70 13 15 00 : PROTECCIÓN DEL TERRENO Y DEL SUELO
70 13 16 00 : PREPARACIÓN DEL TERRENO Y DEL SUELO
70 13 17 00 : GESTIÓN DEL TERRENO Y DEL SUELO
70 17 18 00 : SERVICIOS DE DRENAJE
72 10 15 00 : SERVICIOS DE APOYO PARA LA CONSTRUCCIÓN
72 10 29 00 : SERVICIOS DE MANTENIMIENTO Y REPARACIÓN DE INSTALACIONES
72 10 33 00 : SERVICIOS DE MANTENIMIENTO Y REPARACIÓN DE INFRAESTRUCTURA
72 14 10 00 : SERVICIOS DE CONSTRUCCIÓN DE AUTOPISTAS Y CARRETERAS
72 14 11 00 : SERVICIOS DE CONSTRUCCIÓN Y REVESTIMIENTO Y PAVIMENTACIÓN DE INFRAEST...
72 15 25 00 : SERVICIOS DE INSTALACIÓN DE PITOS
83 12 15 00 : BIBLIOTECAS
76 12 17 00 : TRATAMIENTO DE DESECHOS LÍQUIDOS
76 12 20 00 : SERVICIOS DE BASUREO
20 10 20 00 : SISTEMAS DE EXPLORACIÓN Y DESARROLLO
27 11 27 00 : HERRAMIENTAS MECANICAS
72 15 40 00 : SERVICIOS DE EDIFICIOS ESPECIALIZADOS Y COMERCIOS
40 17 49 00 : UNIONES PARA TUBOS
40 18 30 00 : TUBERIAS DE CAUCHO Y PLASTICO
27 11 21 00 : HERRAMIENTAS DE SUJECIÓN Y FIJACIÓN
30 18 18 00 : CABEZAS, CHORROS Y PARTES Y ACCESORIOS DE GRIFOS Y DUCHAS
30 18 15 00 : PORCELANA SANITARIA
30 18 17 00 : GRIFOS
30 19 15 00 : ESCLERAS Y ANGANIOS
30 16 24 00 : MUROS DIVISORIOS
31 20 16 00 : OTROS ADHESIVOS Y SELLADORES



CERTIFICADO DE INSCRIPCIÓN Y CLASIFICACIÓN EN EL REGISTRO DE PROPONENTES

Fecha expedición: 11/10/2023 - 09:18:34
Recibo No. S000822810, Valor 62000

CÓDIGO DE VERIFICACIÓN IJDPYQK9V

Verifique el contenido y confiabilidad de este certificado, ingresando a https://si.comerciamas.co/ver/plantilla/cv.php?empresa=38 y digite el respectivo código, para que visualice la imagen generada al momento de su expedición. La verificación se puede realizar de manera ilimitada, durante 60 días calendario contados a partir de la fecha de su expedición.

- 72 15 11 00 : SERVICIOS DE CONSTRUCCIÓN DE FLOMERIA
72 15 20 00 : SERVICIOS DE PAÑETADO Y DRYWALL
72 15 22 00 : SERVICIOS DE BALDOSAS TERRAZO Y MÁRMOL Y MOSAICOS
73 18 11 00 : SERVICIOS DE REVESTIMIENTO
30 17 15 00 : PUERTAS
72 15 30 00 : SERVICIOS DE VIDRIOS Y VENTANERÍA
31 21 17 00 : ACABADOS EN GENERAL
77 10 18 00 : AUDITORÍA AMBIENTAL
72 14 15 00 : SERVICIOS DE PREPARACIÓN DE TIERRAS
72 14 16 00 : SERVICIOS DE CONSTRUCCIÓN DE SISTEMAS DE TRANSITO MASIVO
72 15 19 00 : SERVICIOS DE ALBAÑILERÍA Y MAMPOSTERÍA
72 15 27 00 : SERVICIOS DE INSTALACIÓN Y REPARACIÓN DE CONCRETO
72 15 29 00 : SERVICIOS DE MONTAJE DE ACERO ESTRUCTURAL
72 15 39 00 : SERVICIO DE PREPARACIÓN DE OBRAS DE CONSTRUCCIÓN
72 15 45 00 : SERVICIOS DE MANTENIMIENTO E INSTALACIÓN DE EQUIPO PESADO
77 10 15 00 : EVALUACIÓN DE IMPACTO AMBIENTAL
77 10 16 00 : PLANEACIÓN AMBIENTAL
77 10 17 00 : SERVICIOS DE ASESORÍA AMBIENTAL
78 10 18 00 : TRANSPORTE DE CARGA POR CARRETERA
80 10 16 00 : GERENCIA DE PROYECTOS
81 10 15 00 : INGENIERÍA CIVIL Y ARQUITECTURA
81 10 22 00 : INGENIERÍA DE TRANSPORTE
81 14 15 00 : CONTROL DE CALIDAD
81 14 18 00 : ADMINISTRACIÓN DE INSTALACIONES
81 15 17 00 : GEOLOGÍA
93 14 20 00 : DESARROLLO URBANO
95 11 15 00 : VÍAS DE TRÁFICO LIMITADO
95 11 16 00 : VÍAS DE TRÁFICO ABIERTO
27 11 16 00 : HERRAMIENTAS DE PERILLAR
27 11 17 00 : LLAVES INGLESAS Y GUÍAS
27 11 15 00 : HERRAMIENTAS DE CORTE Y ENGARZADO Y FUNZONES
27 12 22 00 : HERRAMIENTAS DE ALBAÑILERÍA Y CONCRETO
55 12 17 00 : SEÑALIZACIÓN
80 11 16 00 : SERVICIOS DE PERSONAL TEMPORAL
78 12 16 00 : SERVICIOS DE MANEJO DE MATERIALES
83 10 15 00 : SERVICIOS DE ACUEDUCTO Y ALCANTARILLADO
20 11 16 00 : MAQUINARIA DE PERFORACIÓN Y EXPLOTACIÓN
72 14 17 00 : SERVICIOS DE ALQUILER O ARRENDAMIENTO DE EQUIPO Y MAQUINARIA DE CONSTRU...
11 16 21 00 : TEJIDOS O TELAS ESPECIALES
30 26 47 00 : ALAMBRE DE ACERO INOXIDABLE
20 12 11 00 : EQUIPO PARA CEMENTAR
72 15 37 00 : SERVICIOS DE INSTALACIÓN, MANTENIMIENTO Y REPARACIÓN DE EQUIPOS Y CON...



CERTIFICADO DE INSCRIPCIÓN Y CLASIFICACIÓN EN EL REGISTRO DE PROPONENTES

Fecha expedición: 11/10/2023 - 09:19:34
Recibo No. S000822810, Valor 62000

CÓDIGO DE VERIFICACIÓN IJDPYQK9V

Verifique el contenido y confiabilidad de este certificado, ingresando a https://si.comerciamas.co/ver/plantilla/cv.php?empresa=38 y digite el respectivo código, para que visualice la imagen generada al momento de su expedición. La verificación se puede realizar de manera ilimitada, durante 60 días calendario contados a partir de la fecha de su expedición.

- 30 17 17 00 : PRODUCTOS DE CRISTAL
39 13 17 00 : CONDUCTOS ELÉCTRICOS, ELECTRODUCTOS Y CABLES AÉREOS
83 10 18 00 : SERVICIOS ELÉCTRICOS
30 13 17 00 : AZULEJOS Y BALDOSAS
70 11 15 00 : PLANTAS Y ÁRBOLES ORNAMENTALES
72 15 15 00 : SERVICIOS DE SISTEMAS ELÉCTRICOS
95 12 15 00 : EDIFICIOS Y ESTRUCTURAS COMERCIALES Y DE ENTRETENIMIENTO
95 12 17 00 : EDIFICIOS Y ESTRUCTURAS PÚBLICOS
30 10 29 00 : FILARES
12 16 49 00 : AGENTES DE IMPERMEABILIZACIÓN
20 10 16 00 : CRIBAS Y EQUIPOS DE ALIMENTACIÓN
30 14 17 00 : CAPAS DE SELLAMIENTO DE AISLAMIENTO

*** EXPERIENCIA No. 54 :

NÚMERO CONSECUTIVO DEL CONTRATO:054

CONTRATO CELEBRADO POR :2 - SOCIO / ASOCIADO

NOMBRE DEL CONTRATISTA :ASDRUBAL GOMEZ ESPINDOLA

NOMBRE DEL CONTRATANTE :PROACTIVA AGUAS DE TUNJA

VALOR CONTRATADO EN SMMLV :1091,27

PORCENTAJE DE PARTICIPACIÓN EN EL VALOR EJECUTADO EN CASO DE CONSORCIOS Y UNIONES TEMPORALES: 100%

SG FM CL PR - DESCRIPCIÓN

- 11 11 15 00 : BARRO Y TIERRA
11 11 16 00 : PIEDRA
11 11 17 00 : ARENA
11 17 15 00 : ACEROS BÁSICOS
11 17 17 00 : ACEROS RÁPIDOS
15 11 15 00 : COMBUSTIBLES GASEOSOS
15 12 18 00 : ANTICORROSIVOS
20 10 15 00 : EQUIPO DE CORTE
20 12 12 00 : EQUIPO DE FRACTURAR
20 12 13 00 : EQUIPO DE CONTROL DE ARENA
20 12 21 00 : EQUIPO DE PERFORACIÓN
20 14 29 00 : TANQUES Y RECIPIENTES ALMACENADORES
22 10 15 00 : MAQUINARIA PARA TRABAJO DE DESMANTE
22 10 16 00 : EQUIPO DE PAVIMENTACIÓN
22 14 17 00 : COMPONENTES DE EQUIPO PESADO
22 10 19 00 : MAQUINARIA Y ACCESORIOS DE CONSTRUCCIÓN DE EDIFICIOS
23 10 15 00 : MAQUINARIA PARA TRABAJAR MADERA, PIEDRA, CERÁMICA Y SIMILARES
23 15 16 00 : MAQUINARIA, EQUIPO Y SUMINISTROS PARA LA INDUSTRIA DEL CEMENTO, CERAMI...
23 19 14 00 : MECLADORES POR TANDAS



CERTIFICADO DE INSCRIPCIÓN Y CLASIFICACIÓN EN EL REGISTRO DE PROPONENTES

Fecha expedición: 11/10/2023 - 09:19:34
Recibo No. S000822810, Valor 62000

CÓDIGO DE VERIFICACIÓN IJDPYQK9V

Verifique el contenido y confiabilidad de este certificado, ingresando a https://si.comerciamas.co/ver/plantilla/cv.php?empresa=38 y digite el respectivo código, para que visualice la imagen generada al momento de su expedición. La verificación se puede realizar de manera ilimitada, durante 60 días calendario contados a partir de la fecha de su expedición.

- 23 24 15 00 : MÁQUINAS CORTADORAS DE METALES
23 24 16 00 : HERRAMIENTAS CORTADORAS DE METALES
23 27 14 00 : MÁQUINAS SOLDADORAS
23 27 18 00 : SUMINISTROS PARA SOLDAR, SOLDADURA FUERTE Y SOLDADURA DÉBIL
23 28 19 00 : MAQUINARIA Y SUMINISTROS PARA LA LIMPIEZA DEL METAL
23 30 15 00 : MAQUINARIA, EQUIPOS Y ACCESORIOS PARA EL TRABAJO DE ALAMBRE
24 10 15 00 : CAMIONES INDUSTRIALES
24 10 16 00 : EQUIPO DE TAZAJE Y ACCESORIOS
24 11 26 00 : CONTENEDORES PARA LÍQUIDOS
24 11 27 00 : ESTIBAS
25 10 16 00 : VEHICULOS DE TRANSPORTE DE PRODUCTOS Y MATERIALES
27 11 32 00 : JUEGOS DE HERRAMIENTAS
30 10 15 00 : ÁNGULOS
30 10 17 00 : VIGAS
30 16 23 00 : PERFILES
30 10 24 00 : VARILLAS
30 10 28 00 : PILOTAJE
30 10 36 00 : PRODUCTOS ESTRUCTURALES
30 11 15 00 : CONCRETO Y MORTEROS
30 11 16 00 : CEMENTO Y CAL
30 11 18 00 : AGREGADOS
30 11 19 00 : ELEMENTOS PARA REFORZAR CONCRETO
30 12 15 00 : DERIVADOS BITUMINOSOS
30 12 16 00 : ASFALTOS
30 12 17 00 : MATERIALES DE CONSTRUCCIÓN DE CAMINOS Y CARRILERAS
30 12 18 00 : MATERIALES DE ARQUITECTURA PAISAJÍSTICA
30 12 19 00 : MATERIALES PARA ESTABILIZACIÓN Y REFUERZO DE SUELOS
30 13 15 00 : BLOQUES
30 13 16 00 : LADRILLOS
30 15 15 00 : MATERIAL PARA TEJADOS Y TECHOS
30 15 16 00 : ACCESORIOS PARA TEJADOS
30 15 17 00 : CANALONES DE TEJADO Y ACCESORIOS
30 15 18 00 : MATERIALES PARA REVESTIMIENTO DE PAREDES Y EXTERIOR
30 15 19 00 : MATERIALES Y PRODUCTOS PARA ACABADOS
30 15 20 00 : CERCADO
30 16 15 00 : MATERIALES PARA ACABADOS DE PAREDES
30 16 16 00 : MATERIALES PARA TECHOS
30 16 17 00 : SUELOS
30 19 18 00 : EQUIPOS Y MATERIALES PARA CONSTRUCCIONES TEMPORALES Y APOYO AL MANTENIM...
30 26 36 00 : BARRAS DE ACERO AL CARBÓN
30 26 38 00 : BARRAS DE ACERO DE HERRAMIENTA
30 26 39 00 : BARRAS DE ACERO ESPECIAL



CERTIFICADO DE INSCRIPCIÓN Y CLASIFICACIÓN EN EL REGISTRO DE PROPONENTES

Fecha expedición: 11/10/2023 - 09:19:34
Recibo No. S000822810, Valor 62000

CÓDIGO DE VERIFICACIÓN IJDPYQK9V

Verifique el contenido y confiabilidad de este certificado, ingresando a https://si.comerciamas.co/ver/plantilla/cv.php?empresa=38 y digite el respectivo código, para que visualice la imagen generada al momento de su expedición. La verificación se puede realizar de manera ilimitada, durante 60 días calendario contados a partir de la fecha de su expedición.

- 30 26 40 00 : LÁMINAS DE ACERO AL CARBÓN
30 26 44 00 : LINGOTES, BANDAS, PALANQUILLAS Y ALAMBRES DE AL CARBÓN
30 26 53 00 : BARRAS DE HIERRO
31 16 15 00 : TORNILLOS
31 16 20 00 : CLAVOS
31 16 23 00 : FERRETERÍA DE MONTAJE
31 16 26 00 : GANCHOS
31 16 23 00 : FERRETERÍA EN GENERAL
31 21 15 00 : PINTURAS Y TAPA POROS
31 31 17 00 : CONJUNTOS DE TUBERÍA PECADA
39 11 17 00 : ALUMBRADO DE EMERGENCIA
39 11 19 00 : SEÑALIZACIÓN E ILUMINACIÓN DE EMPLEAZAMIENTOS PELIGROSOS
39 11 20 00 : PROYECTORES MÓVILES
39 12 17 00 : FERRETERÍA ELÉCTRICA Y SUMINISTROS
40 14 17 00 : MATERIAL DE FERRETERÍA Y ACCESORIOS
40 14 20 00 : MANGUERAS
40 15 15 00 : BOMBAS
40 15 16 00 : COMPRESORES
40 16 15 00 : FILTROS
70 13 15 00 : PROTECCIÓN DEL TERRENO Y DEL SUELO
70 13 16 00 : PREPARACIÓN DEL TERRENO Y REPARACIÓN DE INSTALACIONES
70 13 17 00 : GESTIÓN DEL TERRENO Y DEL SUELO
70 17 18 00 : SERVICIOS DE DRENAJE
72 10 15 00 : SERVICIOS DE APOYO PARA LA CONSTRUCCIÓN
72 10 29 00 : SERVICIOS DE MANTENIMIENTO Y REPARACIÓN DE INSTALACIONES
72 10 33 00 : SERVICIOS DE MANTENIMIENTO Y REPARACIÓN DE INFRAESTRUCTURA
72 14 10 00 : SERVICIOS DE CONSTRUCCIÓN DE AUTOPISTAS Y CARRETERAS
72 14 11 00 : SERVICIOS DE CONSTRUCCIÓN Y REVESTIMIENTO Y PAVIMENTACIÓN DE INFRAEST...
72 15 25 00 : SERVICIOS DE INSTALACIÓN DE PISOS
83 12 15 00 : BIBLIOTECAS
76 12 17 00 : TRATAMIENTO DE DESECHOS LÍQUIDOS
76 12 20 00 : SERVICIOS DE BASURERO
20 10 20 00 : SISTEMAS DE EXPLORACIÓN Y DESARROLLO
27 11 27 00 : HERRAMIENTAS MECÁNICAS
72 15 40 00 : SERVICIOS DE EDIFICIOS ESPECIALIZADOS Y COMERCIOS
40 17 49 00 : UNIONES PARA TUBOS
40 18 30 00 : TUBERIAS DE CAUCHO Y PLÁSTICO
27 11 21 00 : HERRAMIENTAS DE SUJECIÓN Y FIJACIÓN
30 18 18 00 : CAREZAS, CHORROS Y PARTES Y ACCESORIOS DE GRIFOS Y DUCHAS
39 18 15 00 : PORCELANA SANITARIA
30 18 17 00 : GRIFOS
30 19 15 00 : ESCALERAS Y ANDAMIOS



CERTIFICADO DE INSCRIPCIÓN Y CLASIFICACIÓN EN EL REGISTRO DE PROPONENTES

Fecha expedición: 11/10/2023 - 09:19:34
Recibo No. S000622810, Valor 62000

CÓDIGO DE VERIFICACIÓN LIDPYQK3H

Verifique el contenido y confiabilidad de este certificado, ingresando a https://si.comerciamaras.co/visa/plantilla/cv.php?empresa=36 y digite el respectivo código, para que visualice la imagen generada al momento de su expedición. La verificación se puede realizar de manera ilimitada, durante 60 días calendario contados a partir de la fecha de su expedición.

- 30 16 24 00 : MUROS DIVISORIOS
31 20 16 00 : OTROS ADHESIVOS Y SELLADORES
72 15 11 00 : SERVICIOS DE CONSTRUCCIÓN DE PLONERIA
72 15 20 00 : SERVICIOS DE PARETADO Y URYMALL
72 15 22 00 : SERVICIOS DE BALDOSAS TERRAZO Y MÁRMOL Y MOSAICOS
73 18 11 00 : SERVICIOS DE REVESTIMIENTO
30 17 15 00 : PUERTAS
72 15 30 00 : SERVICIOS DE VIDRIOS Y VENTANERÍA
31 21 17 00 : ACABADOS EN GENERAL
77 10 18 00 : AUDITORIA AMBIENTAL
72 14 15 00 : SERVICIOS DE PREPARACIÓN DE TIERRAS
72 14 16 00 : SERVICIOS DE CONSTRUCCIÓN DE SISTEMAS DE TRÁNSITO MASIVO
72 15 19 00 : SERVICIOS DE ALBAÑILERÍA Y MAMPONERÍA
72 15 27 00 : SERVICIOS DE INSTALACIÓN Y REPARACION DE CONCRETO
72 15 29 00 : SERVICIOS DE MONTAJE DE ACERO ESTRUCTURAL
72 15 39 00 : SERVICIO DE PREPARACIÓN DE OBRAS DE CONSTRUCCION
72 15 45 00 : SERVICIOS DE MANTENIMIENTO E INSTALACION DE EQUIPO PESADO
77 10 15 00 : EVALUACION DE IMPACTO AMBIENTAL
77 10 16 00 : PLANEACION AMBIENTAL
77 10 17 00 : SERVICIOS DE ASESORIA AMBIENTAL
78 10 18 00 : TRANSPORTE DE CARGA POR CARRETERA
80 10 16 00 : GERENCIA DE PROYECTOS
81 10 15 00 : INGENIERÍA CIVIL Y ARQUITECTURA
81 10 22 00 : INGENIERÍA DE TRANSPORTE
81 14 15 00 : CONTROL DE CALIDAD
81 14 18 00 : ADMINISTRACIÓN DE INSTALACIONES
81 15 17 00 : GEOLOGÍA
93 14 20 00 : DESARROLLO URBANO
95 11 15 00 : VÍAS DE TRÁFICO LIMITADO
95 11 16 00 : VÍAS DE TRÁFICO ABIERTO
11 16 00 : HERRAMIENTAS DE PERFILAR
11 17 00 : LLAVES INGLÉSAS Y GUÍAS
11 15 00 : HERRAMIENTAS DE CORTE Y ENGARZADO Y PUNZONES
27 11 22 00 : HERRAMIENTAS DE ALBAÑILERÍA Y CONCRETO
55 12 17 00 : SEÑALIZACIÓN
80 11 16 00 : SERVICIOS DE PERSONAL TEMPORAL
78 12 16 00 : SERVICIOS DE MANEJO DE MATERIALES
83 10 15 00 : SERVICIOS DE ACUEDUCTO Y ALCANTARILLADO
20 11 16 00 : MAQUINARIA DE PERFORACIÓN Y EXPLOTACIÓN
72 14 17 00 : SERVICIOS DE ALQUILER O ARRENDAMIENTO DE EQUIPO Y MAQUINARIA DE CONSTRU...
11 16 21 00 : TEJIDOS O TELAS ESPECIALES
30 26 47 00 : ALAMBRE DE ACERO INOXIDABLE



CERTIFICADO DE INSCRIPCIÓN Y CLASIFICACIÓN EN EL REGISTRO DE PROPONENTES

Fecha expedición: 11/10/2023 - 09:19:34
Recibo No. S000622810, Valor 62000

CÓDIGO DE VERIFICACIÓN LIDPYQK3H

Verifique el contenido y confiabilidad de este certificado, ingresando a https://si.comerciamaras.co/visa/plantilla/cv.php?empresa=36 y digite el respectivo código, para que visualice la imagen generada al momento de su expedición. La verificación se puede realizar de manera ilimitada, durante 60 días calendario contados a partir de la fecha de su expedición.

- 20 12 11 00 : EQUIPO PARA CEMENTAR
72 15 37 00 : SERVICIOS DE INSTALACIÓN, MANTENIMIENTO Y REPARACIÓN DE EQUIPOS Y CON...
30 17 17 00 : PRODUCTOS DE CRISTAL
39 13 17 00 : CONDUCTOS ELÉCTRICOS, ELECTRODUCTOS Y CABLES AÉREOS
83 10 18 00 : SERVICIOS ELÉCTRICOS
30 13 17 00 : AZULEJOS Y BALDOSAS
70 11 15 00 : PLANTAS Y ÁRBOLES ORNAMENTALES
72 15 15 00 : SERVICIOS DE SISTEMAS ELÉCTRICOS
95 12 15 00 : EDIFICIOS Y ESTRUCTURAS COMERCIALES Y DE ENTRETENIMIENTO
95 12 17 00 : EDIFICIOS Y ESTRUCTURAS PÚBLICOS
30 10 29 00 : PILARES
12 16 49 00 : AGENTES DE IMPERMEABILIZACIÓN
20 10 16 00 : CRIBAS Y EQUIPOS DE ALIMENTACIÓN
30 14 17 00 : CAPAS DE SELLAMIENTO DE AISLAMIENTO

*** EXPERIENCIA No. 55 :
NÚMERO CONSECUTIVO DEL CONTRATO:055
CONTRATO CELEBRADO POR :2 - SOCIO / ASOCIADO
NOMBRE DEL CONTRATISTA :CONSORCIO INGOEQUIPOS - ASDRUBAL GOMEZ ESPINDOLA
NOMBRE DEL CONTRATANTE :MUNICIPIO CIPIA- SANTANDER
VALOR CONTRATADO EN SMMLV :3690,89
PORCENTAJE DE PARTICIPACIÓN EN EL VALOR EJECUTADO EN CASO DE CONSORCIOS Y UNIONES TEMPORALES: 70%

Table with 2 columns: SG FM CL FR - DESCRIPCIÓN and list of materials and equipment including BARRO Y TIERRA, PIEDRA, ARENA, ACESES BÁSICOS, etc.



CERTIFICADO DE INSCRIPCIÓN Y CLASIFICACIÓN EN EL REGISTRO DE PROPONENTES

Fecha expedición: 11/10/2023 - 09:19:34
Recibo No. S000622810, Valor 62000

CÓDIGO DE VERIFICACIÓN LIDPYQK3H

Verifique el contenido y confiabilidad de este certificado, ingresando a https://si.comerciamaras.co/visa/plantilla/cv.php?empresa=36 y digite el respectivo código, para que visualice la imagen generada al momento de su expedición. La verificación se puede realizar de manera ilimitada, durante 60 días calendario contados a partir de la fecha de su expedición.

- 23 15 16 00 : MAQUINARIA, EQUIPO Y SUMINISTROS PARA LA INDUSTRIA DEL CEMENTO, CERÁMI...
23 19 10 00 : MEZCLADORES POR TANDAS
23 24 15 00 : MÁQUINAS CORTADORAS DE METALES
24 16 00 : HERRAMIENTAS CORTADORAS DE METALES
27 14 00 : MÁQUINAS SOLDADORAS
23 27 18 00 : SUMINISTROS PARA SOLDAR, SOLDADURA FUERTE Y SOLDADURA DÉBIL
23 28 19 00 : MAQUINARIA Y SUMINISTROS PARA LA LIMPIEZA DEL METAL
23 30 15 00 : MAQUINARIA, EQUIPOS Y ACCESORIOS PARA EL TRABAJO DE ALAMBRE
24 10 15 00 : CAMIONES INDUSTRIALES
24 10 16 00 : EQUIPO DE IZAJE Y ACCESORIOS
24 11 26 00 : CONTENEDORES PARA LÍQUIDOS
24 11 27 00 : ESTIBAS
25 10 16 00 : VEHÍCULOS DE TRANSPORTE DE PRODUCTOS Y MATERIALES
27 11 32 00 : JUEGOS DE HERRAMIENTAS
30 10 15 00 : ÁNGULOS
30 10 17 00 : VIGAS
30 10 23 00 : PERFILES
30 10 24 00 : VARILLAS
30 10 28 00 : PILOTAJE
30 10 36 00 : PRODUCTOS ESTRUCTURALES
30 11 15 00 : CONCRETO Y MORTEROS
30 11 16 00 : CEMENTO Y CAL
30 11 18 00 : AGREGADOS
30 11 19 00 : ELEMENTOS PARA REFORZAR CONCRETO
30 12 15 00 : DERIVADOS BITUMINOSOS
30 12 16 00 : ASFALTOS
30 12 17 00 : MATERIALES DE CONSTRUCCIÓN DE CAMINOS Y CARRILERAS
30 12 18 00 : MATERIALES DE ARQUITECTURA PAISAJÍSTICA
30 12 19 00 : MATERIALES PARA ESTABILIZACIÓN Y REFUERZO DE SUELOS
30 13 15 00 : BLOQUES
30 13 16 00 : LADRILLOS
30 15 15 00 : MATERIAL PARA TEJADOS Y TECHOS
30 15 16 00 : ACCESORIOS PARA TEJADOS
30 15 17 00 : CANALONES DE TEJADO Y ACCESORIOS
30 15 18 00 : MATERIALES PARA REVESTIMIENTO DE PAREDES Y EXTERIOR
30 15 19 00 : MATERIALES Y PRODUCTOS PARA ACABADOS
30 15 20 00 : CERCADO
30 16 15 00 : MATERIALES PARA ACABADOS DE PAREDES
30 16 16 00 : MATERIALES PARA TECHOS
30 16 17 00 : SUELOS
30 19 18 00 : EQUIPOS Y MATERIALES PARA CONSTRUCCIONES TEMPORALES Y APOYO AL MANTENIM...
30 26 36 00 : BARRAS DE ACERO AL CARBÓN



CERTIFICADO DE INSCRIPCIÓN Y CLASIFICACIÓN EN EL REGISTRO DE PROPONENTES

Fecha expedición: 11/10/2023 - 09:19:34
Recibo No. S000622810, Valor 62000

CÓDIGO DE VERIFICACIÓN LIDPYQK3H

Verifique el contenido y confiabilidad de este certificado, ingresando a https://si.comerciamaras.co/visa/plantilla/cv.php?empresa=36 y digite el respectivo código, para que visualice la imagen generada al momento de su expedición. La verificación se puede realizar de manera ilimitada, durante 60 días calendario contados a partir de la fecha de su expedición.

- 30 26 38 00 : BARRAS DE ACERO DE HERRAMIENTA
30 26 39 00 : BARRAS DE ACERO ESPECIAL
30 26 40 00 : LÁMINAS DE ACERO AL CARBÓN
30 26 44 00 : LINGOTES, BANDAS, FALANQUILLAS Y ALAMBRES DE AL CARBÓN
30 26 53 00 : BARRAS DE RIERRO
31 16 15 00 : TORNILLOS
31 16 20 00 : CLAVOS
31 16 23 00 : FERRETERÍA DE MONTAJE
31 16 26 00 : GANCHOS
31 16 28 00 : FERRETERÍA EN GENERAL
31 21 15 00 : PINTURAS Y TAPA POROS
31 31 17 00 : CONJUNTOS DE TUBERÍA PEGADA
39 11 17 00 : ALUMBRADO DE EMERGENCIA
39 11 19 00 : SEÑALIZACIÓN E ILUMINACIÓN DE EMPLAZAMIENTOS PELIGROSOS
39 11 20 00 : PROYECTORES MÓVILES
39 12 17 00 : FERRETERÍA ELÉCTRICA Y SUMINISTROS
40 14 17 00 : MATERIAL DE FERRETERÍA Y ACCESORIOS
40 14 20 00 : MANGUERAS
40 15 15 00 : BOMBAS
40 15 16 00 : COMPRESORES
40 16 15 00 : FILTROS
70 13 15 00 : PROTECCIÓN DEL TERRENO Y DEL SUELO
70 13 16 00 : PREPARACIÓN DEL TERRENO Y DEL SUELO
70 13 17 00 : GESTIÓN DEL TERRENO Y DEL SUELO
70 17 18 00 : SERVICIOS DE DRENAJE
72 10 15 00 : SERVICIOS DE APOYO PARA LA CONSTRUCCIÓN
72 10 29 00 : SERVICIOS DE MANTENIMIENTO Y REPARACIÓN DE INSTALACIONES
72 10 33 00 : SERVICIOS DE MANTENIMIENTO Y REPARACIÓN DE INFRAESTRUCTURA
72 14 10 00 : SERVICIOS DE CONSTRUCCIÓN DE AUTOPISTAS Y CARRETERAS
72 14 11 00 : SERVICIOS DE CONSTRUCCIÓN Y REVESTIMIENTO Y PAVIMENTACIÓN DE INFRAEST...
72 15 25 00 : SERVICIOS DE INSTALACIÓN DE PISOS
83 12 15 00 : BIBLIOTECAS
76 12 17 00 : TRATAMIENTO DE DESECHOS LÍQUIDOS
76 12 20 00 : SERVICIOS DE BASURERO
20 10 20 00 : SISTEMAS DE EXPLORACIÓN Y DESARROLLO
27 11 27 00 : HERRAMIENTAS MECÁNICAS
72 15 40 00 : SERVICIOS DE EDIFICIOS ESPECIALIZADOS Y COMERCIOS
40 17 49 00 : UNIONES PARA TUBOS
40 18 30 00 : TUBERÍAS DE CAUCHO Y PLÁSTICO
27 11 21 00 : HERRAMIENTAS DE SUJECIÓN Y FIJACIÓN
30 18 18 00 : CAREZAS, CIGARRAS Y PARTES Y ACCESORIOS DE GRIFOS Y DUCHAS
30 18 15 00 : PORCELANA SANITARIA

145



CERTIFICADO DE INSCRIPCIÓN Y CLASIFICACIÓN EN EL REGISTRO DE PROPONENTES

Fecha expedición: 11/10/2023 - 09:19:34
Recibo No. S000822810, Valor 62000

CÓDIGO DE VERIFICACIÓN LIDPYQK3W

Verifique el contenido y confiabilidad de este certificado, ingresando a https://sl.comercio.com.co/verifica/planilla/cv.php?empresa=38 y digite el respectivo código, para que visualice la imagen generada al momento de su expedición. La verificación se puede realizar de manera limitada, durante 60 días calendario contados a partir de la fecha de su expedición.

- 30 18 17 00 : GRIFOS
30 19 15 00 : ESCALERAS Y ANDAMIOS
30 16 24 00 : MUROS DIVISORIOS
31 20 16 00 : OTROS ADHESIVOS Y SELLADORES
72 15 14 00 : SERVICIOS DE CONSTRUCCIÓN DE PLOMERIA
72 15 20 00 : SERVICIOS DE PARETADO Y DRYWALL
72 15 22 00 : SERVICIOS DE BALCOAS TERRAZO Y MÁRMOL Y MOSAICOS
73 18 11 00 : SERVICIOS DE REVESTIMIENTO
30 17 15 00 : PUERTAS
72 15 30 00 : SERVICIOS DE VIDRIOS Y VENTANERÍA
31 21 17 00 : ACABADOS EN GENERAL
77 10 18 00 : AUDITORÍA AMBIENTAL
72 14 15 00 : SERVICIOS DE PREPARACIÓN DE TIERRAS
72 14 16 00 : SERVICIOS DE CONSTRUCCIÓN DE SISTEMAS DE TRÁNSITO MASIVO
72 15 19 00 : SERVICIOS DE ALBANILERÍA Y MAMPONERÍA
72 15 27 00 : SERVICIOS DE INSTALACIÓN Y REPARACIÓN DE CONCRETO
72 15 29 00 : SERVICIOS DE MONTAJE DE ACERO ESTRUCTURAL
72 15 39 00 : SERVICIO DE PREPARACIÓN DE OBRAS DE CONSTRUCCIÓN
72 15 45 00 : SERVICIOS DE MANTENIMIENTO E INSTALACIÓN DE EQUIPO PESADO
77 10 15 00 : EVALUACIÓN DE IMPACTO AMBIENTAL
77 10 16 00 : PLANEACIÓN AMBIENTAL
77 10 17 00 : SERVICIOS DE ASESORIA AMBIENTAL
78 10 18 00 : TRANSPORTE DE CARGA POR CARRETERA
80 10 16 00 : GERENCIA DE PROYECTOS
81 10 15 00 : INGENIERIA CIVIL Y ARQUITECTURA
81 10 22 00 : INGENIERIA DE TRANSPORTE
81 14 15 00 : CONTROL DE CALIDAD
81 14 19 00 : ADMINISTRACIÓN DE INSTALACIONES
81 15 17 00 : GEOLOGÍA
93 14 20 00 : DESARROLLO URBANO
95 11 15 00 : VÍAS DE TRAFICO LIMITADO
95 11 16 00 : VÍAS DE TRAFICO ABIERTO
27 11 16 00 : HERRAMIENTAS DE PERFILAR
27 11 17 00 : LLAVES INGLESAS Y GUÍAS
27 11 15 00 : HERRAMIENTAS DE CORTE Y ENGARZADO Y PUNZONES
27 11 22 00 : HERRAMIENTAS DE ALBANILERÍA Y CONCRETO
55 12 17 00 : SEÑALIZACIÓN
80 11 16 00 : SERVICIOS DE PERSONAL TEMPORAL
78 12 16 00 : SERVICIOS DE MANEJO DE MATERIALES
83 10 15 00 : SERVICIOS DE ACUEDUCTO Y ALCANTARILLADO
20 11 16 00 : MAQUINARIA DE PERFORACIÓN Y EXPLOTACIÓN
72 14 17 00 : SERVICIOS DE ALQUILER O ARRENDAMIENTO DE EQUIPO Y MAQUINARIA DE CONSTRU...



CERTIFICADO DE INSCRIPCIÓN Y CLASIFICACIÓN EN EL REGISTRO DE PROPONENTES

Fecha expedición: 11/10/2023 - 09:19:34
Recibo No. S000822810, Valor 62000

CÓDIGO DE VERIFICACIÓN LIDPYQK3W

Verifique el contenido y confiabilidad de este certificado, ingresando a https://sl.comercio.com.co/verifica/planilla/cv.php?empresa=38 y digite el respectivo código, para que visualice la imagen generada al momento de su expedición. La verificación se puede realizar de manera limitada, durante 60 días calendario contados a partir de la fecha de su expedición.

- 11 16 21 00 : TEJIDOS O TELAS ESPECIALES
30 26 47 00 : ALAMBRE DE ACERO INOXIDABLE
20 12 11 00 : EQUIPO PARA CEMENTAR
72 15 37 00 : SERVICIOS DE INSTALACIÓN, MANTENIMIENTO Y REPARACIÓN DE EQUIPOS Y CON...
30 17 17 00 : PRODUCTOS DE CRISTAL
39 13 17 00 : CONDUCTOS ELÉCTRICOS, ELECTRODUCTOS Y CABLES AÉREOS
83 10 18 00 : SERVICIOS ELÉCTRICOS
30 13 17 00 : AZULEJOS Y BALDOGAS
70 11 15 00 : PLANTAS Y ARBOLES ORNAMENTALES
72 15 15 00 : SERVICIOS DE SISTEMAS ELÉCTRICOS
95 12 15 00 : EDIFICIOS Y ESTRUCTURAS COMERCIALES Y DE ENTRETENIMIENTO
95 12 17 00 : EDIFICIOS Y ESTRUCTURAS PÚBLICOS
30 10 29 00 : PILARES
12 16 49 00 : AGENTES DE IMPERMEABILIZACIÓN
20 10 16 00 : CNIBAS Y EQUIPOS DE ALIMENTACIÓN
30 14 17 00 : CAPAS DE SELLAMIENTO DE AISLAMIENTO

*** EXPERIENCIA No.56 :
NÚMERO CONSECUTIVO DEL CONTRATO:056
CONTRATO CELEBRADO POR :2 - SOCIO / ASOCIADO
NOMBRE DEL CONTRATISTA :ASDRUBAL GOMEZ ESPINDOLA
NOMBRE DEL CONTRATANTE :MUNICIPIO MARIPÍ
VALOR CONTRATADO EN SMMLV :885,90
PORCENTAJE DE PARTICIPACIÓN EN EL VALOR EJECUTADO EN CASO DE CONSORCIOS Y UNIONES TEMPORALES: 100%

- SG TM CL PR - DESCRIPCIÓN
11 11 15 00 : BARRO Y TIERRA
11 11 16 00 : PIEDRA
11 11 17 00 : ARENA
11 17 15 00 : ACEROS BÁSICOS
11 17 17 00 : ACEROS RÁPIDOS
15 11 15 00 : COMBUSTIBLES GASEOSOS
15 12 18 00 : ANTICORROSIVOS
20 10 15 00 : EQUIPO DE CORTE
20 12 12 00 : EQUIPO DE FRACTURAR
20 12 13 00 : EQUIPO DE CONTROL DE ARENA
20 12 21 00 : EQUIPO DE PERFORACIÓN
20 14 29 00 : TANQUES Y RECIPIENTES ALMACENADORES
22 10 15 00 : MAQUINARIA PARA TRABAJO DE DESMONTE
22 10 16 00 : EQUIPO DE PAVIMENTACIÓN
22 10 17 00 : COMPONENTES DE EQUIPO PESADO



CERTIFICADO DE INSCRIPCIÓN Y CLASIFICACIÓN EN EL REGISTRO DE PROPONENTES

Fecha expedición: 11/10/2023 - 09:19:34
Recibo No. S000822810, Valor 62000

CÓDIGO DE VERIFICACIÓN LIDPYQK3W

Verifique el contenido y confiabilidad de este certificado, ingresando a https://sl.comercio.com.co/verifica/planilla/cv.php?empresa=38 y digite el respectivo código, para que visualice la imagen generada al momento de su expedición. La verificación se puede realizar de manera limitada, durante 60 días calendario contados a partir de la fecha de su expedición.

- 22 10 19 00 : MAQUINARIA Y ACCESORIOS DE CONSTRUCCIÓN DE EDIFICIOS
23 10 15 00 : MAQUINARIA PARA TRABAJAR MADERA, PIEDRA, CERÁMICA Y SIMILARES
23 15 16 00 : MAQUINARIA, EQUIPO Y SUMINISTROS PARA LA INDUSTRIA DEL CEMENTO, CERÁMI...
23 19 10 00 : MECLADORES POR TANGAS
23 24 15 00 : MÁQUINAS CORTADORAS DE METALES
23 24 16 00 : HERRAMIENTAS CORTADORAS DE METALES
23 27 14 00 : MÁQUINAS SOLDADORAS
23 27 18 00 : SUMINISTROS PARA SOLDAR, SOLDADURA FUERTE Y SOLDADURA DÉBIL
23 28 19 00 : MAQUINARIA Y SUMINISTROS PARA LA LIMPIEZA DEL METAL
23 30 15 00 : MAQUINARIA, EQUIPOS Y ACCESORIOS PARA EL TRABAJO DE ALAMBRE
24 10 15 00 : CABLES INDUSTRIALES
24 10 16 00 : EQUIPO DE IZAJE Y ACCESORIOS
24 11 24 00 : CONTENEDORES PARA LÍQUIDOS
24 11 27 00 : ESTIBAS
25 10 16 00 : VEHICULOS DE TRANSPORTE DE PRODUCTOS Y MATERIALES
27 11 32 00 : JUEGOS DE HERRAMIENTAS
30 10 15 00 : ÁNGULOS
30 10 17 00 : VIGAS
30 10 23 00 : PERFILES
30 10 21 00 : VARILLAS
30 10 28 00 : PILOTAJE
30 10 36 00 : PRODUCTOS ESTRUCTURALES
30 11 15 00 : CONCRETO Y MORTEROS
30 11 16 00 : CEMENTO Y CAL
30 11 18 00 : AGREGADOS
30 11 19 00 : ELEMENTOS PARA REFORZAR CONCRETO
30 12 15 00 : DERIVADOS BITUMINOSOS
30 12 16 00 : ASFALTOS
30 12 17 00 : MATERIALES DE CONSTRUCCIÓN DE CAMINOS Y CARRILERAS
30 12 18 00 : MATERIALES DE ARQUITECTURA PAISAJÍSTICA
30 12 19 00 : MATERIALES PARA ESTABILIZACIÓN Y REFUERZO DE SUELOS
30 13 15 00 : RIODES
30 13 16 00 : LADRILLOS
30 15 15 00 : MATERIAL PARA TEJADOS Y TECHOS
30 15 16 00 : ACCESORIOS PARA TEJADOS
30 15 17 00 : CANALONES DE TEJADO Y ACCESORIOS
30 15 18 00 : MATERIALES PARA REVESTIMIENTO DE PAREDES Y EXTERIOR
30 15 19 00 : MATERIALES Y PRODUCTOS PARA ACABADOS
30 15 20 00 : CERCADO
30 16 15 00 : MATERIALES PARA ACABADOS DE PAREDES
30 16 16 00 : MATERIALES PARA TECHOS
30 16 17 00 : SUELOS



CERTIFICADO DE INSCRIPCIÓN Y CLASIFICACIÓN EN EL REGISTRO DE PROPONENTES

Fecha expedición: 11/10/2023 - 09:19:34
Recibo No. S000822810, Valor 62000

CÓDIGO DE VERIFICACIÓN LIDPYQK3W

Verifique el contenido y confiabilidad de este certificado, ingresando a https://sl.comercio.com.co/verifica/planilla/cv.php?empresa=38 y digite el respectivo código, para que visualice la imagen generada al momento de su expedición. La verificación se puede realizar de manera limitada, durante 60 días calendario contados a partir de la fecha de su expedición.

- 30 19 18 00 : EQUIPOS Y MATERIALES PARA CONSTRUCCIONES TEMPORALES Y APOYO AL MANTENIM...
30 26 36 00 : BARRAS DE ACERO AL CARBÓN
30 26 38 00 : BARRAS DE ACERO DE HERRAMIENTA
30 26 39 00 : BARRAS DE ACERO ESPECIAL
30 26 40 00 : LÁMINAS DE ACERO AL CARBÓN
30 26 44 00 : LINGOTES, BANDAS, PALANQUILLAS Y ALAMBRES DE AL CARBÓN
30 26 53 00 : BARRAS DE HIERRO
31 16 15 00 : TORNILLOS
31 16 20 00 : CLAVOS
31 16 23 00 : FERRETERÍA DE MONTAJE
31 16 26 00 : GANCHOS
31 16 28 00 : FERRETERÍA EN GENERAL
31 21 15 00 : PINTURAS Y TAPA POROS
31 31 17 00 : CONJUNTOS DE TUBERÍA PEGADA
39 11 17 00 : ALUMBRADO DE EMERGENCIA
39 11 19 00 : SEÑALIZACIÓN E ILUMINACIÓN DE ENPLAZAMIENTOS PELIGROSOS
39 11 20 00 : PROYECTORES MÓVILES
39 12 17 00 : FERRETERÍA ELÉCTRICA Y SUMINISTROS
40 14 17 00 : MATERIAL DE FERRETERÍA Y ACCESORIOS
40 15 20 00 : MANGUERAS
40 15 15 00 : BOMBAS
40 15 16 00 : COMPRESORES
40 16 15 00 : FILTROS
70 13 15 00 : PROTECCIÓN DEL TERRENO Y DEL SUELO
70 13 16 00 : PREPARACIÓN DEL TERRENO Y DEL SUELO
70 13 17 00 : GESTIÓN DEL TERRENO Y DEL SUELO
70 17 18 00 : SERVICIOS DE DRENAJE
72 10 15 00 : SERVICIOS DE APOYO PARA LA CONSTRUCCIÓN
72 10 29 00 : SERVICIOS DE MANTENIMIENTO Y REPARACIÓN DE INSTALACIONES
72 10 39 00 : SERVICIOS DE MANTENIMIENTO Y REPARACIÓN DE INFRAESTRUCTURA
72 14 10 00 : SERVICIOS DE CONSTRUCCIÓN DE AUTOPISTAS Y CARRETERAS
72 14 11 00 : SERVICIOS DE CONSTRUCCIÓN Y MANTENIMIENTO Y PAVIMENTACIÓN DE INFRAEST...
72 15 25 00 : SERVICIOS DE INSTALACIÓN DE PUESTOS
83 12 15 00 : BIBLIOTECAS
76 12 17 00 : TRATAMIENTO DE DESECHOS LÍQUIDOS
26 12 20 00 : SERVICIOS DE BASURERO
26 10 20 00 : SISTEMAS DE EXPLORACIÓN Y DESARROLLO
27 11 27 00 : HERRAMIENTAS MECANICAS
72 15 40 00 : SERVICIOS DE EDIFICIOS ESPECIALIZADOS Y COMERCIOS
40 17 49 00 : UNIONES PARA TUBOS
40 18 30 00 : TUBERÍAS DE CAUCHO Y PLÁSTICO
27 11 21 00 : HERRAMIENTAS DE SUJECIÓN Y FIJACIÓN



CERTIFICADO DE INSCRIPCIÓN Y CLASIFICACIÓN EN EL REGISTRO DE PROPONENTES

Fecha expedición: 11/10/2023 - 09:19:34
Recibo No. S000622810, Valor 62000

CÓDIGO DE VERIFICACIÓN LIDPYQK9V

Verifique el contenido y confiabilidad de este certificado, ingresando a https://al.comercio.com/ver/planilla/cv.php?empresa=36 y digite el respectivo código, para que visualice la imagen generada al momento de su expedición. La verificación se puede realizar de manera limitada, durante 60 días calendario contados a partir de la fecha de su expedición.

- 30 18 18 00 : CABEZAS, CHORROS Y PARTES Y ACCESORIOS DE GRIFOS Y DUCHAS
30 18 15 00 : PORCELANA SANITARIA
30 18 17 00 : GRIFOS
30 19 15 00 : ESCALERAS Y ANDAMIOS
30 16 24 00 : MUROS DIVISORIOS
31 20 16 00 : OTROS ADHESIVOS Y SELLADORES
72 15 11 00 : SERVICIOS DE CONSTRUCCIÓN DE PLOMERÍA
72 15 20 00 : SERVICIOS DE PAÑETADO Y DRYWALL
72 15 22 00 : SERVICIOS DE BALDOSAS TERRAZO Y MÁRMOL Y MOSAICOS
73 18 11 00 : SERVICIOS DE REVESTIMIENTO
30 17 15 00 : PUERTAS
72 15 30 00 : SERVICIOS DE VIDRIOS Y VENTANERÍA
31 21 17 00 : ACABADOS EN GENERAL
77 10 16 00 : AUDIOTOPÍA AMBIENTAL
72 14 15 00 : SERVICIOS DE PREPARACIÓN DE TIERRAS
72 14 16 00 : SERVICIOS DE CONSTRUCCIÓN DE SISTEMAS DE TRANSITO MASIVO
72 15 19 00 : SERVICIOS DE ALBAÑILERÍA Y MAMPOSTERÍA
72 15 27 00 : SERVICIOS DE INSTALACIÓN Y REPARACIÓN DE CONCRETO
72 15 29 00 : SERVICIOS DE MONTAJE DE ACERO ESTRUCTURAL
72 15 39 00 : SERVICIO DE PREPARACIÓN DE OBRAS DE CONSTRUCCIÓN
72 15 45 00 : SERVICIOS DE MANTENIMIENTO E INSTALACIÓN DE EQUIPO PESADO
77 10 15 00 : EVALUACIÓN DE IMPACTO AMBIENTAL
77 10 16 00 : PLANEACIÓN AMBIENTAL
77 10 17 00 : SERVICIOS DE ASESORÍA AMBIENTAL
78 10 18 00 : TRANSPORTE DE CARGA POR CARRETERA
80 10 16 00 : GERENCIA DE PROYECTOS
81 10 15 00 : INGENIERÍA CIVIL Y ARQUITECTURA
81 10 22 00 : INGENIERÍA DE TRANSPORTE
81 14 15 00 : CONTROL DE CALIDAD
81 14 18 00 : ADMINISTRACIÓN DE INSTALACIONES
15 17 00 : GEOLOGÍA
14 20 00 : DESARROLLO URBANO
95 11 15 00 : VIAS DE TRAFICO LIMITADO
95 11 16 00 : VIAS DE TRAFICO ABIERTO
27 11 16 00 : HERRAMIENTAS DE PERFILAR
27 11 17 00 : Llaves INGLESAS Y GUIAS
27 11 15 00 : HERRAMIENTAS DE CORTE Y ENGARZADO Y FUNZONES
27 11 22 00 : HERRAMIENTAS DE ALBAÑILERÍA Y CONCRETO
55 12 17 00 : SEÑALIZACIÓN
80 11 16 00 : SERVICIOS DE PERSONAL TEMPORAL
78 12 16 00 : SERVICIOS DE MANEJO DE MATERIALES
83 10 15 00 : SERVICIOS DE ACUEDUCTO Y ALCANTARILLADO



CERTIFICADO DE INSCRIPCIÓN Y CLASIFICACIÓN EN EL REGISTRO DE PROPONENTES

Fecha expedición: 11/10/2023 - 09:19:34
Recibo No. S000622810, Valor 62000

CÓDIGO DE VERIFICACIÓN LIDPYQK9V

Verifique el contenido y confiabilidad de este certificado, ingresando a https://al.comercio.com/ver/planilla/cv.php?empresa=36 y digite el respectivo código, para que visualice la imagen generada al momento de su expedición. La verificación se puede realizar de manera limitada, durante 60 días calendario contados a partir de la fecha de su expedición.

- 20 11 16 00 : MAQUINARIA DE PERFORACIÓN Y EXPLOTACIÓN
72 14 17 00 : SERVICIOS DE ALQUILER O ARRENDAMIENTO DE EQUIPO Y MAQUINARIA DE CONSTRU...
11 16 21 00 : TEJIDOS O TELAS ESPECIALES
30 26 47 00 : ALAMBRE DE ACERO INOXIDABLE
20 12 11 00 : EQUIPO PARA CEMENTAR
72 15 37 00 : SERVICIOS DE INSTALACIÓN, MANTENIMIENTO Y REPARACIÓN DE EQUIPOS Y CON...
30 17 17 00 : PRODUCTOS DE CRISTAL
39 13 17 00 : CONDUCTOS ELÉCTRICOS, ELECTRODUCTOS Y CABLES AÉREOS
83 10 18 00 : SERVICIOS ELÉCTRICOS
30 13 17 00 : AZULEJOS Y BALDOSAS
70 11 15 00 : PLANTAS Y ARBOLES ORNAMENTALES
72 15 15 00 : SERVICIOS DE SISTEMAS ELÉCTRICOS
95 12 15 00 : EDIFICIOS Y ESTRUCTURAS COMERCIALES Y DE ENTRETENIMIENTO
95 12 17 00 : EDIFICIOS Y ESTRUCTURAS PÚBLICOS
30 10 29 00 : PILARES
12 16 49 00 : AGENTES DE IMPERMEABILIZACIÓN
20 10 16 00 : CRIBAS Y EQUIPOS DE ALIMENTACIÓN
30 14 17 00 : CAPAS DE SELLAMIENTO DE AISLAMIENTO

*** EXPERIENCIA No. 57 :

NÚMERO CONSECUTIVO DEL CONTRATO:057

CONTRATO CELEBRADO POR :2 - EL PROPONENTE

NOMBRE DEL CONTRATISTA :ARQUIMETRADOS SAS

NOMBRE DEL CONTRATANTE :MUNICIPIO SOTAQUIRA

VALOR CONTRATADO EN SMLGV :299,92

PORCENTAJE DE PARTICIPACIÓN EN EL VALOR EJECUTADO EN CASO DE CONSORCIOS Y UNIONES TEMPORALES : 100%

SG FM CL PR - DESCRIPCIÓN

- 11 11 15 00 : BARRO Y TIERRA
11 11 16 00 : PIEDRA
11 11 17 00 : ARENA
11 17 15 00 : ACEROS BÁSICOS
11 17 17 00 : ACEROS RÁPIDOS
15 11 15 00 : COMBUSTIBLES GASEOSOS
15 12 18 00 : ANTICORROSIVOS
20 10 15 00 : EQUIPO DE CORTE
20 12 12 00 : EQUIPO DE PACTURAR
20 12 13 00 : EQUIPO DE CONTROL DE ARENA
20 12 21 00 : EQUIPO DE PERFORACIÓN
20 14 29 00 : TANQUES Y RECIPIENTES ALMACENADORES
22 10 15 00 : MAQUINARIA PARA TRABAJO DE DESMONT



CERTIFICADO DE INSCRIPCIÓN Y CLASIFICACIÓN EN EL REGISTRO DE PROPONENTES

Fecha expedición: 11/10/2023 - 09:19:34
Recibo No. S000622810, Valor 62000

CÓDIGO DE VERIFICACIÓN LIDPYQK9V

Verifique el contenido y confiabilidad de este certificado, ingresando a https://al.comercio.com/ver/planilla/cv.php?empresa=36 y digite el respectivo código, para que visualice la imagen generada al momento de su expedición. La verificación se puede realizar de manera limitada, durante 60 días calendario contados a partir de la fecha de su expedición.

- 22 10 16 00 : EQUIPO DE PAVIMENTACIÓN
22 10 17 00 : COMPONENTES DE EQUIPO PESADO
22 10 19 00 : MAQUINARIA Y ACCESORIOS DE CONSTRUCCIÓN DE EDIFICIOS
10 15 00 : MAQUINARIA PARA TRABAJAR MADERA, PIEDRA, CERÁMICA Y SIMILARES
15 16 00 : MAQUINARIA, EQUIPO Y SUMINISTROS PARA LA INDUSTRIA DEL CEMENTO, CERÁMI...
23 19 10 00 : MEZCLADORES POR TANDAS
23 24 15 00 : MAQUINAS CORTADORAS DE METALES
23 24 16 00 : HERRAMIENTAS CORTADORAS DE METALES
23 27 14 00 : MAQUINAS SOLDADORAS
23 27 18 00 : SUMINISTROS PARA SOLDAR, SOLDADURA FUERTE Y SOLDADURA DÉBIL
23 28 19 00 : MAQUINARIA Y SUMINISTROS PARA LA LIMPIEZA DEL METAL
23 30 15 00 : MAQUINARIA, EQUIPOS Y ACCESORIOS PARA EL TRABAJO DE ALAMBRE
24 10 15 00 : CAMIONES INDUSTRIALES
24 10 16 00 : EQUIPO DE IZAJE Y ACCESORIOS
24 11 26 00 : CONTENEDORES PARA LÍQUIDOS
24 11 27 00 : ESTIBAS
25 10 16 00 : VEHÍCULOS DE TRANSPORTE DE PRODUCTOS Y MATERIALES
27 11 32 00 : JUEGOS DE HERRAMIENTAS
30 10 15 00 : ÁNGULOS
30 10 17 00 : VIGAS
30 10 23 00 : PERFILES
30 10 24 00 : VARILLAS
30 10 28 00 : PILOTAJE
30 10 36 00 : PRODUCTOS ESTRUCTURALES
30 11 15 00 : CONCRETO Y MORTEROS
30 11 16 00 : CEMENTO Y CAL
30 11 18 00 : AGREGADOS
30 11 19 00 : ELEMENTOS PARA REFORZAR CONCRETO
30 12 15 00 : DERIVADOS BITUMINOSOS
30 12 16 00 : ASFALTOS
30 12 17 00 : MATERIALES DE CONSTRUCCIÓN DE CAMINOS Y CARRILERAS
30 12 18 00 : MATERIALES DE ARQUITECTURA PAISAJÍSTICA
30 12 19 00 : MATERIALES PARA ESTABILIZACIÓN Y REFUERZO DE SUELOS
30 13 15 00 : BLOQUES
30 13 16 00 : LADRILLOS
30 15 15 00 : MATERIAL PARA TEJADOS Y TECHOS
30 15 16 00 : ACCESORIOS PARA TEJADOS
30 15 17 00 : CANALONES DE TEJADO Y ACCESORIOS
30 15 18 00 : MATERIALES PARA REVESTIMIENTO DE PAREDES Y EXTERIOR
30 15 19 00 : MATERIALES Y PRODUCTOS PARA ACABADOS
30 15 20 00 : CERCADO
30 16 15 00 : MATERIALES PARA ACABADOS DE PAREDES



CERTIFICADO DE INSCRIPCIÓN Y CLASIFICACIÓN EN EL REGISTRO DE PROPONENTES

Fecha expedición: 11/10/2023 - 09:19:34
Recibo No. S000622810, Valor 62000

CÓDIGO DE VERIFICACIÓN LIDPYQK9V

Verifique el contenido y confiabilidad de este certificado, ingresando a https://al.comercio.com/ver/planilla/cv.php?empresa=36 y digite el respectivo código, para que visualice la imagen generada al momento de su expedición. La verificación se puede realizar de manera limitada, durante 60 días calendario contados a partir de la fecha de su expedición.

- 30 16 16 00 : MATERIALES PARA TECHOS
30 16 17 00 : SUELOS
30 19 19 00 : EQUIPOS Y MATERIALES PARA CONSTRUCCIONES TEMPORALES Y APOYO AL MANTENIM...
30 26 36 00 : BARRAS DE ACERO AL CARBÓN
30 26 38 00 : BARRAS DE ACERO DE HERRAMIENTA
30 26 39 00 : BARRAS DE ACERO ESPECIAL
30 26 40 00 : LAMINAS DE ACERO AL CARBÓN
30 26 44 00 : LINGOTES, DUNDAS, FERRAQUILLAS Y ALAMBRES DE AL CARBÓN
30 26 53 00 : BARRAS DE HIERRO
31 16 15 00 : TORNILLOS
31 16 20 00 : CLAVOS
31 16 23 00 : FERRETERÍA DE MONTAJE
31 16 26 00 : GANCHOS
31 16 28 00 : FERRETERÍA EN GENERAL
31 21 15 00 : PINTURAS Y TAPA POROS
31 31 17 00 : CONJUNTOS DE TUBERÍA PEGADA
39 11 17 00 : ALUMBRADO DE EMERGENCIA
39 11 19 00 : SEÑALIZACIÓN E ILUMINACIÓN DE EMPLEZAMIENTOS PELIGROSOS
39 11 20 00 : PROYECTORES MÓVILES
39 12 17 00 : FERRETERÍA ELÉCTRICA Y SUMINISTROS
40 14 17 00 : MATERIAL DE FERRETERÍA Y ACCESORIOS
40 14 20 00 : MANGUERAS
40 15 15 00 : BOMBAS
40 15 16 00 : COMPRESORES
40 16 15 00 : FILTROS
70 13 15 00 : PROTECCIÓN DEL TERRENO Y DEL SUELO
70 13 16 00 : PREPARACIÓN DEL TERRENO Y DEL SUELO
70 13 17 00 : GESTIÓN DEL TERRENO Y DEL SUELO
70 17 18 00 : SERVICIOS DE DRENAJE
72 10 15 00 : SERVICIOS DE APOYO PARA LA CONSTRUCCION
72 10 29 00 : SERVICIOS DE MANTENIMIENTO Y REPARACIÓN DE INSTALACIONES
72 10 33 00 : SERVICIOS DE MANTENIMIENTO Y REPARACIÓN DE INFRAESTRUCTURA
72 14 10 00 : SERVICIOS DE CONSTRUCCIÓN DE AUTOPISTAS Y CARRETERAS
72 14 11 00 : SERVICIOS DE CONSTRUCCIÓN Y REVESTIMIENTO Y PAVIMENTACIÓN DE INFRAEST...
72 15 25 00 : SERVICIOS DE INSTALACIÓN DE VISOS
83 12 15 00 : BIBLIOTECAS
76 12 17 00 : TRATAMIENTO DE DESECHOS LÍQUIDOS
76 12 20 00 : SERVICIOS DE BASUREO
20 10 20 00 : SISTEMAS DE EXPLORACIÓN Y DESARROLLO
27 11 27 00 : HERRAMIENTAS MECÁNICAS
72 15 40 00 : SERVICIOS DE EDIFICIOS ESPECIALIZADOS Y COMERCIOS
40 17 49 00 : UNIONES PARA TUBOS

146



CERTIFICADO DE INSCRIPCIÓN Y CLASIFICACIÓN EN EL REGISTRO DE PROPONENTES

Fecha expedición: 11/10/2023 - 09:19:34
Recibo No. 5000622810, Valor 62000

CÓDIGO DE VERIFICACIÓN LIDPYQK9V

Verifique el contenido y confiabilidad de este certificado, ingresando a https://si.confacameras.co/vista/planilla/cv.php?empresa=38 y digite el respectivo código, para que visualice la imagen generada al momento de su expedición. La verificación se puede realizar de manera limitada, durante 60 días calendario contados a partir de la fecha de su expedición.

- 40 18 30 00 : TUBERÍAS DE CAUCHO Y PLÁSTICO
27 11 21 00 : HERRAMIENTAS DE SUJECCIÓN Y FIJACIÓN
30 18 18 00 : CASEZAS, CHORROS Y PARTES Y ACCESORIOS DE GRIFOS Y DUCHAS
30 18 15 00 : PORCELANA SANITARIA
30 18 17 00 : GRIFOS
30 19 15 00 : ESCALERAS Y ANDAMIOS
30 16 24 00 : MUROS DIVISORIOS
31 20 16 00 : OTROS ADHESIVOS Y SELLADORES
72 15 11 00 : SERVICIOS DE CONSTRUCCIÓN DE PLOMERÍA
72 15 20 00 : SERVICIOS DE PAÑETADO Y DRYWALL
72 15 22 00 : SERVICIOS DE BALDOSAS TERRAZO Y MÁRMOL Y MOSAICOS
73 18 11 00 : SERVICIOS DE REVESTIMIENTO
30 17 15 00 : FUERTAS
72 15 30 00 : SERVICIOS DE VIDRIOS Y VENTANERÍA
31 21 17 00 : ACABADOS EN GENERAL
77 10 18 00 : AUDITORÍA AMBIENTAL
72 14 15 00 : SERVICIOS DE PREPARACIÓN DE TIERRAS
72 14 16 00 : SERVICIOS DE CONSTRUCCION DE SISTEMAS DE TRÁNSITO MASIVO
72 15 19 00 : SERVICIOS DE ALBAÑILERÍA Y MAMPOSTERÍA
72 15 27 00 : SERVICIOS DE INSTALACIÓN Y REPARACIÓN DE CONCRETO
72 15 29 00 : SERVICIOS DE MONTAJE DE ACERO ESTRUCTURAL
72 15 39 00 : SERVICIO DE PREPARACIÓN DE OBRAS DE CONSTRUCCIÓN
72 15 45 00 : SERVICIOS DE MANTENIMIENTO E INSTALACIÓN DE EQUIPO PESADO
77 10 15 00 : EVALUACIÓN DE IMPACTO AMBIENTAL
77 10 16 00 : PLANEACIÓN AMBIENTAL
77 10 17 00 : SERVICIOS DE ASESORIA AMBIENTAL
78 10 18 00 : TRANSPORTE DE CARGA POR CARRETERA
80 10 16 00 : GERENCIA DE PROYECTOS
81 10 15 00 : INGENIERÍA CIVIL Y ARQUITECTURA
81 10 22 00 : INGENIERÍA DE TRANSPORTE
81 14 15 00 : CONTROL DE CALIDAD
81 14 18 00 : ADMINISTRACIÓN DE INSTALACIONES
81 15 17 00 : GEOLOGÍA
93 14 20 00 : DESARROLLO URBANO
95 11 15 00 : VÍAS DE TRÁFICO LIMITADO
95 11 16 00 : VÍAS DE TRÁFICO ABIERTO
27 11 16 00 : HERRAMIENTAS DE PERFILAR
27 11 17 00 : LLAVES INGLÉSAS Y GUÍAS
27 11 15 00 : HERRAMIENTAS DE CORTE Y ENGARZADO Y PUNZONES
27 11 22 00 : HERRAMIENTAS DE ALBAÑILERÍA Y CONCRETO
55 12 17 00 : SEÑALIZACIÓN
80 11 16 00 : SERVICIOS DE PERSONAL TEMPORAL



CERTIFICADO DE INSCRIPCIÓN Y CLASIFICACIÓN EN EL REGISTRO DE PROPONENTES

Fecha expedición: 11/10/2023 - 09:19:34
Recibo No. 5000622810, Valor 62000

CÓDIGO DE VERIFICACIÓN LIDPYQK9V

Verifique el contenido y confiabilidad de este certificado, ingresando a https://si.confacameras.co/vista/planilla/cv.php?empresa=38 y digite el respectivo código, para que visualice la imagen generada al momento de su expedición. La verificación se puede realizar de manera limitada, durante 60 días calendario contados a partir de la fecha de su expedición.

- 78 12 16 00 : SERVICIOS DE MANEJO DE MATERIALES
83 10 15 00 : SERVICIOS DE ACUEDUCTO Y ALCANTARILLADO
20 11 16 00 : MAQUINARIA DE PERFORACIÓN Y EXPLOTACIÓN
72 14 17 00 : SERVICIOS DE ALQUILER O ARRENDAMIENTO DE EQUIPO Y MAQUINARIA DE CONSTRU...
11 16 21 00 : TEJIDOS O TELAS ESPECIALES
30 26 47 00 : ALAMBRE DE ACERO INOXIDABLE
20 12 13 00 : EQUIPO PARA CEMENTAR
72 15 37 00 : PRODUCTOS DE INSTALACIÓN, MANTENIMIENTO Y REPARACIÓN DE RUTOS Y CON...
30 17 17 00 : PRODUCTOS DE CRISTAL
39 13 17 00 : CONDUCTOS ELÉCTRICOS, ELECTRODUCTOS Y CABLES AÉREOS
83 10 18 00 : SERVICIOS ELÉCTRICOS
30 13 17 00 : AZULEJOS Y BALDOSAS
70 11 15 00 : PLANTAS Y ARBOLES ORNAMENTALES
72 15 15 00 : SERVICIOS DE SISTEMAS ELÉCTRICOS
95 12 15 00 : EDIFICIOS Y ESTRUCTURAS COMERCIALES Y DE ENTRETENIMIENTO
95 12 17 00 : EDIFICIOS Y ESTRUCTURAS PÚBLICOS
30 10 29 00 : FILARES
12 16 49 00 : AGENTES DE IMPERMEABILIZACIÓN
20 10 16 00 : CREAS Y EQUIPOS DE ALIMENTACIÓN
30 14 17 00 : CAPAS DE SELLAMIENTO DE AISLAMIENTO

*** EXPERIENCIA No. 58 :
NÚMERO CONSECUTIVO DEL CONTRATO: 058
CONTRATO CELEBRADO POR : 1 - EL PROPONENTE
NOMBRE DEL CONTRATISTA : ARQUIMETRADOS SAS
NOMBRE DEL CONTRATANTE : MUNICIPIO DE JENESANO
VALOR CONTRATADO EN SMLCV : :119,85
PORCENTAJE DE PARTICIPACIÓN EN EL VALOR EJECUTADO EN CASO DE CONSORCIOS Y UNIONES TEMPORALES: 100%

Table with 2 columns: SG FM CL PR - DESCRIPCIÓN and list of materials like BARRO Y TIERRA, PIEDRA, ARENA, ACEROS BÁSICOS, etc.



CERTIFICADO DE INSCRIPCIÓN Y CLASIFICACIÓN EN EL REGISTRO DE PROPONENTES

Fecha expedición: 11/10/2023 - 09:19:34
Recibo No. 5000622810, Valor 62000

CÓDIGO DE VERIFICACIÓN LIDPYQK9V

Verifique el contenido y confiabilidad de este certificado, ingresando a https://si.confacameras.co/vista/planilla/cv.php?empresa=38 y digite el respectivo código, para que visualice la imagen generada al momento de su expedición. La verificación se puede realizar de manera limitada, durante 60 días calendario contados a partir de la fecha de su expedición.

- 20 14 29 00 : TANQUES Y RECIPIENTES ALMACENADORES
22 10 15 00 : MAQUINARIA PARA TRABAJO DE DESMONTE
22 10 16 00 : EQUIPO DE PAVIMENTACIÓN
22 10 17 00 : COMPONENTES DE EQUIPO PESADO
22 10 19 00 : MAQUINARIA Y ACCESORIOS DE CONSTRUCCION DE EDIFICIOS
23 10 15 00 : MAQUINARIA PARA TRABAJAR MADERA, PIEDRA, CERÁMICA Y SIMILARES
23 11 16 00 : MAQUINARIA, EQUIPO Y SUMINISTROS PARA LA INDUSTRIA DEL CEMENTO, CERÁMI...
23 13 10 00 : HEZCLADORES POR TRAZOS
23 24 15 00 : MÁQUINAS CORTADORAS DE METALES
23 24 16 00 : HERRAMIENTAS CORTADORAS DE METALES
23 27 14 00 : MÁQUINAS SOLDADORAS
23 27 18 00 : SUMINISTROS PARA SOLDAR, SOLDADURA FUERTE Y SOLDADURA DÉBIL
23 28 19 00 : MAQUINARIA Y SUMINISTROS PARA LA LIMPIEZA DEL METAL
23 30 15 00 : MAQUINARIA, EQUIPOS Y ACCESORIOS PARA EL TRABAJO DE ALAMBRE
24 10 15 00 : CAMIONES INDUSTRIALES
24 10 16 00 : EQUIPO DE LAJE Y ACCESORIOS
24 11 26 00 : CONTENEDORES PARA LÍQUIDOS
24 11 27 00 : ESTIBAS
25 10 16 00 : VEHÍCULOS DE TRANSPORTE DE PRODUCTOS Y MATERIALES
27 11 22 00 : PUÑOS DE HERRAMIENTAS
30 10 15 00 : ÁNGULOS
30 10 17 00 : VIGAS
30 10 23 00 : PERFILES
30 10 24 00 : VARILLAS
30 10 28 00 : PILOTAJE
30 10 36 00 : PRODUCTOS ESTRUCTURALES
30 11 15 00 : CONCRETO Y MORTEROS
30 11 16 00 : CEMENTO Y CAL
30 11 18 00 : AGREGADOS
30 11 19 00 : ELEMENTOS PARA REFORZAR CONCRETO
30 12 15 00 : DERIVADOS BITUMINOSOS
30 12 16 00 : ASFALTOS
30 12 17 00 : MATERIALES DE CONSTRUCCIÓN DE CAMINOS Y CARRILLERAS
30 12 18 00 : MATERIALES DE ARQUITECTURA PAISAJÍSTICA
30 12 19 00 : MATERIALES PARA ESTABILIZACIÓN Y REFUERZO DE SUELOS
30 13 15 00 : BLOQUES
30 13 16 00 : LADRILLOS
30 15 15 00 : MATERIAL PARA TEJADOS Y TECHOS
30 15 16 00 : ACCESORIOS PARA TEJADOS
30 15 17 00 : CÁNALONES DE TEJADO Y ACCESORIOS
30 15 18 00 : MATERIALES PARA REVESTIMIENTO DE PAREDES Y EXTERIOR
30 15 19 00 : MATERIALES Y PRODUCTOS PARA ACABADOS



CERTIFICADO DE INSCRIPCIÓN Y CLASIFICACIÓN EN EL REGISTRO DE PROPONENTES

Fecha expedición: 11/10/2023 - 09:19:34
Recibo No. 5000622810, Valor 62000

CÓDIGO DE VERIFICACIÓN LIDPYQK9V

Verifique el contenido y confiabilidad de este certificado, ingresando a https://si.confacameras.co/vista/planilla/cv.php?empresa=38 y digite el respectivo código, para que visualice la imagen generada al momento de su expedición. La verificación se puede realizar de manera limitada, durante 60 días calendario contados a partir de la fecha de su expedición.

- 30 15 20 00 : CERCADO
30 16 15 00 : MATERIALES PARA ACABADOS DE PAREDES
30 16 16 00 : MATERIALES PARA TECHOS
30 16 17 00 : SUELOS
30 19 18 00 : EQUIPOS Y MATERIALES PARA CONSTRUCCIONES TEMPORALES Y APOYO AL MANTENIM...
30 26 36 00 : BARRAS DE ACERO AL CARBÓN
30 26 38 00 : BARRAS DE ACERO DE HERRAMIENTA
30 26 39 00 : BARRAS DE ACERO ESPECIAL
30 26 40 00 : LÁMINAS DE ACERO AL CARBÓN
30 26 44 00 : LINGOTES, BANDAS, PALANQUILLAS Y ALAMBRES DE AL CARBÓN
30 26 53 00 : BARRAS DE HIERRO
31 16 15 00 : TORNILLOS
31 16 20 00 : CLAVOS
31 16 23 00 : FERRETERÍA DE MONTAJE
31 16 26 00 : GANCHOS
31 16 28 00 : FERRETERÍA EN GENERAL
31 21 15 00 : PINTURAS Y TAPA POROS
31 31 17 00 : CONJUNTOS DE TUBERÍA PEGADA
39 11 17 00 : ALUMBRADO DE EMERGENCIA
39 11 19 00 : SEÑALIZACIÓN E ILUMINACIÓN DE ENTORNAMIENTOS PELIGROSOS
39 11 20 00 : PROYECTORES MÓVILES
39 12 17 00 : FERRETERÍA ELÉCTRICA Y SUMINISTROS
40 14 17 00 : MATERIAL DE FERRETERÍA Y ACCESORIOS
40 14 20 00 : MANGUERAS
40 15 15 00 : BOMBAS
40 15 16 00 : COMPRESORES
40 16 15 00 : FILTROS
70 13 15 00 : PROTECCIÓN DEL TERRENO Y DEL SUELO
70 13 16 00 : PREPARACIÓN DEL TERRENO Y DEL SUELO
70 13 17 00 : GESTIÓN DEL TERRENO Y DEL SUELO
70 17 18 00 : SERVICIOS DE DRENAJE
72 10 15 00 : SERVICIOS DE APOYO PARA LA CONSTRUCCIÓN
72 10 29 00 : SERVICIOS DE MANTENIMIENTO Y REPARACIÓN DE INSTALACIONES
72 10 33 00 : SERVICIOS DE MANTENIMIENTO Y REPARACIÓN DE INFRAESTRUCTURA
72 14 10 00 : SERVICIOS DE CONSTRUCCION DE AUTOPISTAS Y CARRETERAS
72 14 11 00 : SERVICIOS DE CONSTRUCCIÓN Y REVESTIMIENTO Y PAVIMENTACIÓN DE INFRAEST...
72 15 25 00 : SERVICIOS DE INSTALACION DE PISOS
83 12 15 00 : BIBLIOTECAS
76 12 17 00 : TRATAMIENTO DE DESECHOS LÍQUIDOS
76 12 20 00 : SERVICIOS DE BASUREO
20 10 20 00 : SISTEMAS DE EXPLORACIÓN Y DESARROLLO
27 11 27 00 : HERRAMIENTAS MECÁNICAS



CERTIFICADO DE INSCRIPCIÓN Y CLASIFICACIÓN EN EL REGISTRO DE PROPONENTES

Fecha expedición: 11/10/2023 - 09:19:34
Recibo No. S000622810, Valor 62000

CÓDIGO DE VERIFICACIÓN IJDPYQK9V

Verifique el contenido y confiabilidad de este certificado, ingresando a <https://si.comercio.com.co/verifica/planilla/cv.php?empresa=36> y digite el respectivo código, para que visualice la imagen generada al momento de su expedición. La verificación se puede realizar de manera limitada, durante 60 días calendario contados a partir de la fecha de su expedición.

- 72 15 40 00 : SERVICIOS DE EDIFICIOS ESPECIALIZADOS Y COMERCIOS
40 17 49 00 : UNIONES PARA TUBOS
40 18 30 00 : TUBERIAS DE CAUCHO Y ELÁSTICO
27 11 21 00 : HERRAMIENTAS DE SUJECCIÓN Y FIJACIÓN
30 18 18 00 : CABEZAS, CHORROS Y PARTES Y ACCESORIOS DE GRIFOS Y DUCHAS
30 18 15 00 : PORCELANA SANITARIA
30 18 17 00 : GRIFOS
30 19 15 00 : ESCALERAS Y ANDAMIOS
30 16 24 00 : MUROS DIVISORIOS
31 20 16 00 : OTROS ADHESIVOS Y SELLADORES
72 15 11 00 : SERVICIOS DE CONSTRUCCIÓN DE PLOMERIA
72 15 20 00 : SERVICIOS DE PALETADO Y DRYWALL
72 15 22 00 : SERVICIOS DE BALDOSAS TERRAZO Y MÁRMOL Y MOSAICOS
73 18 11 00 : SERVICIOS DE REVESTIMIENTO
30 17 15 00 : PUERTAS
72 15 30 00 : SERVICIOS DE VIDRIOS Y VENTANERIA
31 21 17 00 : ACABADOS EN GENERAL
77 10 18 00 : AUDITORIA AMBIENTAL
72 14 15 00 : SERVICIOS DE PREPARACIÓN DE TIERRAS
72 14 16 00 : SERVICIOS DE CONSTRUCCIÓN DE SISTEMAS DE TRÁNSITO MASIVO
72 15 19 00 : SERVICIOS DE ALBAÑILERÍA Y MAPOSTERÍA
72 15 27 00 : SERVICIOS DE INSTALACIÓN Y REPARACIÓN DE CONCRETO
72 15 29 00 : SERVICIOS DE MONTAJE DE ACERO ESTRUCTURAL
72 15 29 00 : SERVICIO DE PREPARACIÓN DE OBRAS DE CONSTRUCCIÓN
72 15 45 00 : SERVICIOS DE MANTENIMIENTO E INSTALACIÓN DE EQUIPO PESADO
77 10 15 00 : EVALUACION DE IMPACTO AMBIENTAL
77 10 16 00 : PLANEACION AMBIENTAL
77 10 17 00 : SERVICIOS DE ASESORIA AMBIENTAL
78 10 18 00 : TRANSPORTE DE CARGA POR CARRETERA
80 10 16 00 : GERENCIA DE PROYECTOS
10 15 00 : INGENIERIA CIVIL Y ARQUITECTURA
10 22 00 : INGENIERIA DE TRANSPORTE
81 14 15 00 : CONTROL DE CALIDAD
81 14 18 00 : ADMINISTRACIÓN DE INSTALACIONES
81 15 17 00 : GEOLOGIA
93 14 20 00 : DESARROLLO URBANO
95 11 15 00 : VIAS DE TRÁFICO LIMITADO
95 11 16 00 : VIAS DE TRÁFICO ABIERTO
27 11 16 00 : HERRAMIENTAS DE PERFILAR
27 11 17 00 : LLAVES INGLESAS Y GUÍAS
27 11 15 00 : HERRAMIENTAS DE CORTE Y ENGARZADO Y FUNZONES
27 11 22 00 : HERRAMIENTAS DE ALBAÑILERÍA Y CONCRETO



CERTIFICADO DE INSCRIPCIÓN Y CLASIFICACIÓN EN EL REGISTRO DE PROPONENTES

Fecha expedición: 11/10/2023 - 09:19:34
Recibo No. S000622810, Valor 62000

CÓDIGO DE VERIFICACIÓN IJDPYQK9V

Verifique el contenido y confiabilidad de este certificado, ingresando a <https://si.comercio.com.co/verifica/planilla/cv.php?empresa=36> y digite el respectivo código, para que visualice la imagen generada al momento de su expedición. La verificación se puede realizar de manera limitada, durante 60 días calendario contados a partir de la fecha de su expedición.

- 55 12 17 00 : SEÑALIZACIÓN
80 11 16 00 : SERVICIOS DE PERSONAL TEMPORAL
78 12 16 00 : SERVICIOS DE MANEJO DE MATERIALES
83 10 15 00 : SERVICIOS DE ACUEDUCTO Y ALCANTARILLADO
20 11 16 00 : MAQUINARIA DE PERFORACIÓN Y EXPLOTACIÓN
72 14 17 00 : SERVICIOS DE ALQUILER O ARRENDAMIENTO DE EQUIPO Y MAQUINARIA DE CONSTRU...
11 16 21 00 : TEJIDOS O TELAS ESPECIALES
30 26 47 00 : ALAMBRE DE ACERO INOXIDABLE
20 12 11 00 : EQUIPO PARA CEMENTAR
72 15 37 00 : SERVICIOS DE INSTALACIÓN, MANTENIMIENTO Y REPARACIÓN DE EQUIPOS Y CON...
30 17 17 00 : PRODUCTOS DE CRISTAL
29 13 17 00 : CONDUCTOS ELÉCTRICOS, ELECTRODUCTOS Y CABLES AÉREOS
82 16 18 00 : SERVICIOS ELÉCTRICOS
30 13 17 00 : AZULEJOS Y BALDOSAS
70 11 15 00 : PLANTAS Y ARBOLES ORNAMENTALES
72 15 15 00 : SERVICIOS DE SISTEMAS ELÉCTRICOS
95 12 15 00 : EDIFICIOS Y ESTRUCTURAS COMERCIALES Y DE ENTRETENIMIENTO
95 12 17 00 : EDIFICIOS Y ESTRUCTURAS PÚBLICOS
30 10 29 00 : FILARES
12 16 49 00 : AGENTES DE IMPERMEABILIZACIÓN
20 10 16 00 : CRIBAS Y EQUIPOS DE ALIMENTACIÓN
30 14 17 00 : CAPAS DE SELLAMIENTO DE AISLAMIENTO

ESTA INFORMACION FUE OBJETO DE VERIFICACION DOCUMENTAL POR PARTE DE LA CAMARA DE COMERCIO DE TUNJA.

CERTIFICA:
HISTORIA DE INSCRIPCIONES

QUE EL DIA 26 DE OCTUBRE DE 2021 EL PROPONENTE SE INSCRIBIO EN EL REGISTRO UNICO DE PROPONENTES BAJO EL NUMERO 36696 DEL LIBRO PRIMERO DE LOS PROPONENTES, QUE ESTA INSCRIPCION SE PUBLICO EN EL REGISTRO UNICO EMPRESARIAL Y SOCIAL EL DIA 26 DE OCTUBRE DE 2021.

QUE EL DIA 10 DE MAYO DE 2022 EL PROPONENTE SE RENOVÓ EN EL REGISTRO UNICO DE PROPONENTES BAJO EL NUMERO 37711 DEL LIBRO PRIMERO DE LOS PROPONENTES, QUE ESTA INSCRIPCION SE PUBLICO EN EL REGISTRO UNICO EMPRESARIAL Y SOCIAL EL DIA 10 DE MAYO DE 2022.

QUE EL DIA 12 DE MAYO DE 2023 EL PROPONENTE SE RENOVÓ EN EL REGISTRO UNICO DE PROPONENTES BAJO EL NUMERO 39162 DEL LIBRO PRIMERO DE LOS PROPONENTES, QUE ESTA INSCRIPCION SE PUBLICO EN EL REGISTRO UNICO EMPRESARIAL Y SOCIAL EL DIA 12 DE MAYO



CERTIFICADO DE INSCRIPCIÓN Y CLASIFICACIÓN EN EL REGISTRO DE PROPONENTES

Fecha expedición: 11/10/2023 - 09:19:34
Recibo No. S000622810, Valor 62000

CÓDIGO DE VERIFICACIÓN IJDPYQK9V

Verifique el contenido y confiabilidad de este certificado, ingresando a <https://si.comercio.com.co/verifica/planilla/cv.php?empresa=38> y digite el respectivo código, para que visualice la imagen generada al momento de su expedición. La verificación se puede realizar de manera limitada, durante 60 días calendario contados a partir de la fecha de su expedición.

DE 2023.

CERTIFICA:
CONTRATOS

QUE LA INFORMACION QUE HAN REPORTADO LAS ENTIDADES ESTATALES EN RELACION CON CONTRATOS ADJUDICADOS, EN EJECUCIÓN, Y EJECUTADOS ES LA SIGUIENTE:

CONTRATOS PERFECCIONADOS:

ENTIDAD CONTRATANTE: MUNICIPIO DE SOTAQUIRA

NIT: 8918010611

MUNICIPIO: 15763 - SOTAQUIRA

AREA O SECCIONAL: PRINCIPAL

IDENTIFICACION FUNCIONARIO: 1055963752

NOMBRE FUNCIONARIO: MONICA VAQUELINE GONZALEZ CASTAÑEDA

NUMERO DEL CONTRATO: SAMC 001 DE 2022

NUMERO DEL CONTRATO SECC: SAMC 001 DE 2022

FECHA DE ADJUDICACION: 17/02/2022

FECHA DE PERFECCIONAMIENTO: 17/02/2022

TIPO DEL CONTRATO: 1

VALOR DEL CONTRATO: \$279.997.903,00

VALOR DEL CONTRATO PAGADO: 50,00

FECHA DE INSCRIPCION: 28/12/2022

NUMERO REGISTRO LIBRO I DE PROPONENTES: 38182

OBJETO: CONSTRUCCION DEL PUENTE FEATONAL Y MULAR EN EL SECTOR BOCA DE HOWE, VEREDA DE AVENDAROS MUNICIPIO DE SOTAQUIRA BOYACA

SG IM CL PR - DESCRIPCION

- 72 10 15 00 :
72 10 33 00 :
72 14 10 00 :
72 14 11 00 :
72 15 27 00 :
72 15 39 00 :
72 15 29 00 :
72 14 17 00 :

LA INFORMACION REMITIDA POR LAS ENTIDADES ESTATALES EN VIRTUD DEL ARTICULO 14 DEL DECRETO 1510 DE JULIO 17 DE 2013, INCORPORADO EN EL DECRETO 1082 DE 2015, NO SERA VERIFICADA POR LAS CAMARAS DE COMERCIO. POR LO TANTO LAS CONTROVERSIAS RESPECTO DE LOS CONTRATOS, MULTAS Y SANCIONES REPORTADOS POR LAS ENTIDADES ESTATALES, DEBERAN SURTIRSE



CERTIFICADO DE INSCRIPCIÓN Y CLASIFICACIÓN EN EL REGISTRO DE PROPONENTES

Fecha expedición: 11/10/2023 - 09:19:34
Recibo No. S000622810, Valor 62000

CÓDIGO DE VERIFICACIÓN IJDPYQK9V

Verifique el contenido y confiabilidad de este certificado, ingresando a <https://si.comercio.com.co/verifica/planilla/cv.php?empresa=38> y digite el respectivo código, para que visualice la imagen generada al momento de su expedición. La verificación se puede realizar de manera limitada, durante 60 días calendario contados a partir de la fecha de su expedición.

ANTE LA ENTIDAD ESTATAL CORRESPONDIENTE Y NO PODRAN DEBATIRSE ANTE LAS CÁMARAS DE COMERCIO.

CERTIFICA:

DE CONFORMIDAD CON LO ESTABLECIDO EN EL CÓDIGO DE PROCEDIMIENTO ADMINISTRATIVO Y DE LO CONTENCIOSO Y DE LA LEY 962 DE 2005, LOS ACTOS ADMINISTRATIVOS DE REGISTRO AQUÍ CERTIFICADOS QUEDAN EN FIRME DIEZ (10) DÍAS HÁBILES DESPUÉS DE LA FECHA DE INSCRIPCIÓN, SIEMPRE QUE NO SEAN OBJETO DE RECURSOS. EL DÍA SABADO NO SE DERE CONTAR COMO DÍA HÁBIL.

VALOR DEL CERTIFICADO : \$62,000

IMPORTANTE: La firma digital del secretario de la CAMARA DE COMERCIO DE TUNJA contenida en este certificado electrónico se encuentra sujeta por una instancia de certificación expedida por el Organismo Nacional de Acreditación de Colombia (ONAC), de conformidad con las exigencias establecidas en la Ley 227 de 1996 para validez jurídica y probatoria de los documentos electrónicos.

La firma digital no es una firma autografiada o escaneada, por lo tanto, la firma digital que acompaña este documento la podrá verificar a través de su aplicativo visor de documentos pdf.

Al realizar la verificación podrá visualizar (y descargar) una imagen exacta del certificado que los entregamos al usuario en el momento que se realizó la transacción.

La firma mecánica que se muestra a continuación es la representación gráfica de la firma del secretario jurídico (o de quien haga sus veces) de la Cámara de Comercio que emitió este certificado. La firma mecánica no reemplaza la firma digital en los documentos electrónicos.

[Firma mecánica]
EL SECRETARIO
FERNANDO LOPEZ G.

C

C



CERTIFICADO DE INSCRIPCIÓN Y CLASIFICACIÓN EN EL REGISTRO DE PROPONENTES

Fecha expedición: 20/08/2023 - 09:05:13

Recibo No. S000817667, Valor 62000

CÓDIGO DE VERIFICACIÓN zqFhaV3D2M

Verifique el contenido y confiabilidad de este certificado, ingresando a https://si.ccmccomercios.co/ver/planilla/cv.php?empresa=38 y digite el respectivo código, para que visualice la imagen generada al momento de su expedición. La verificación se puede realizar de manera limitada, durante 60 días calendario contados a partir de la fecha de su expedición.

CERTIFICADO DE INSCRIPCIÓN Y CLASIFICACIÓN EN EL REGISTRO DE PROPONENTES

INFORMA:

LA CÁMARA DE COMERCIO DE TUNJA, CON FUNDAMENTO EN LO DISPUESTO EN EL ARTÍCULO 6.1 DE LA LEY 1150 DE 2007, REGLAMENTADA POR EL DECRETO 1510 DE 2013, INCORPORADO EN EL DECRETO 1082 DE 2015, CON BASE EN LA INFORMACIÓN SUMINISTRADA POR EL INSCRITO Y POR LAS ENTIDADES ESTATALES.

***** LA SIGUIENTE INFORMACIÓN SE ENCUENTRA EN FIRME *****

CERTIFICA: IDENTIFICACIÓN

NOMBRE: CALING S.A.S

NIT: 900173496-6

MATRÍCULA MERCANTIL: 91480

FECHA DE MATRÍCULA EN EL REGISTRO MERCANTIL: 17/09/2007

NÚMERO DEL PROPONENTE: 2938

FECHA DE LA ÚLTIMA INSCRIPCIÓN EN EL REGISTRO DE PROPONENTES: 15/10/2010

FECHA DE LA ÚLTIMA RENOVACIÓN EN EL REGISTRO DE PROPONENTES: 14/04/2023

ORGANIZACIÓN: SOCIEDAD POR ACCIONES SIMPLIFICADA

TAMAÑO DE EMPRESA: MEDIANA EMPRESA

CERTIFICA: INSCRIPCIÓN Y RENOVACIÓN

ESTA INFORMACIÓN FUE OBJETO DE VERIFICACIÓN DOCUMENTAL POR PARTE DE LA CÁMARA DE COMERCIO DE TUNJA.

CERTIFICA: CONSTITUCIÓN Y REPRESENTACIÓN LEGAL

INFORMACIÓN DE CONSTITUCIÓN

FECHA DE CONSTITUCIÓN: 17/09/2007

CLASE DE DOCUMENTO: ACTA

FECHA DEL DOCUMENTO: 10/09/2007

ENTIDAD QUE EXPIDE EL DOCUMENTO: ASAMBLEA CONSTITUTIVA

FECHA DE VENCIMIENTO: INDEFINIDA

REPRESENTACIÓN LEGAL



CERTIFICADO DE INSCRIPCIÓN Y CLASIFICACIÓN EN EL REGISTRO DE PROPONENTES

Fecha expedición: 20/08/2023 - 09:05:13

Recibo No. S000817667, Valor 62000

CÓDIGO DE VERIFICACIÓN zqFhaV3D2M

Verifique el contenido y confiabilidad de este certificado, ingresando a https://si.ccmccomercios.co/ver/planilla/cv.php?empresa=38 y digite el respectivo código, para que visualice la imagen generada al momento de su expedición. La verificación se puede realizar de manera limitada, durante 60 días calendario contados a partir de la fecha de su expedición.

REPRESENTANTE No.1:

NOMBRE: BUITRAGO IBÁÑEZ JOSE MIGUEL

IDENTIFICACIÓN: Cédula de ciudadanía - 1049629205

CARGO: GERENTE

REPRESENTANTE No.2:

NOMBRE: BUITRAGO IBÁÑEZ WILLIAM ORLADO

IDENTIFICACIÓN: Cédula de ciudadanía - 1049640176

CARGO: SUPLENTE DEL GERENTE

FACULTADES:

Facultades del representante legal: GERENTE. La sociedad tendrá un Gerente, quien tendrá su respectivo suplente, designados por la Asamblea General para períodos indefinidos. La representación legal de la sociedad, la gestión de los negocios sociales y la administración de la misma corresponden al Gerente y en caso de falta absoluta, temporal o accidental a su Suplente. El Gerente es el representante legal de la sociedad judicial y extrajudicialmente y tiene a su cargo la dirección general de sus negocios. En tal virtud, el representante legal podrá celebrar o ejecutar todos los actos y contratos comprendidos en el objeto social, o que se relacionen directamente con la existencia y el funcionamiento de la sociedad y, en especial, los siguientes: 1. Administrar la sociedad. 2. Convocar a la Asamblea General de Accionistas y a la Junta a reuniones ordinarias o extraordinarias. 3. Autorizar con su firma los estados financieros de propósito general de fin de ejercicio que se vayan a someter a consideración de la Asamblea General de Accionistas, así como todo documento, acto o contrato que contenga obligaciones a favor o a cargo de la sociedad. 4. Presentar a la Junta los estados financieros de propósito general de fin de ejercicio, junto con el dictamen del Revisor Fiscal, el informe de gestión y el proyecto de distribución de utilidades repartibles. El informe de gestión deberá contener una exposición fiel sobre la evolución de los negocios y la situación jurídica, económica y administrativa de la sociedad, e incluir igualmente los acontecimientos importantes acaecidos después del ejercicio, así como la evolución previsible de la sociedad y de las operaciones celebradas entre ésta, sus accionistas o administradores. Estos documentos los presentará a la Junta Directiva para que previo su estudio, aquella los presente y someta a aprobación de la Asamblea General de Accionistas en su reunión ordinaria. 5. Constituir apoderados para llevar la representación judicial o extrajudicial de la sociedad en los litigios o reclamos que ella promueva o que le sean promovidos, o para determinados negocios e inversiones de las facultades que sean necesarias para la defensa de los intereses de la sociedad o de los fines propuestos. 6. Con las limitaciones dispuestas en los presentes estatutos, corresponden al Gerente celebrar los actos o contratos comprendidos dentro del objeto social, adquirir y enajenar, poseer y tener, a cualquier título, toda clase de bienes, gravarlos y limitar su



CERTIFICADO DE INSCRIPCIÓN Y CLASIFICACIÓN EN EL REGISTRO DE PROPONENTES

Fecha expedición: 20/09/2023 - 09:05:14

Recibo No. S000817667, Valor 62000

CÓDIGO DE VERIFICACIÓN zqFhaV3D2M

Verifique el contenido y confiabilidad de este certificado, ingresando a https://si.ccmccomercios.co/ver/planilla/cv.php?empresa=38 y digite el respectivo código, para que visualice la imagen generada al momento de su expedición. La verificación se puede realizar de manera limitada, durante 60 días calendario contados a partir de la fecha de su expedición.

dominio o entregarlos a título precario, alterar la forma de los bienes raíces por su naturaleza o destino, realizar toda clase de operaciones relacionadas con títulos valores y celebrar el contrato de mutuo con o sin intereses, todo dentro del objeto social de la compañía. 7. Comparecer en los juicios en que se dispuso la propiedad de bienes sociales, desistir, recurrir, transigir, conciliar y comprometer en negocios de cualquier naturaleza. 8. Autorizar con su firma los títulos de las acciones. 9. Representar a la sociedad ante las autoridades políticas, administrativas, nacionales o departamentales y municipales y ante las autoridades judiciales y del ministerio público. 10. Cumplir y hacer cumplir los acuerdos y resoluciones de la Asamblea General de Accionistas y de la Junta así como las funciones que por virtud de delegación expresa de tales órganos le sean encomendadas de manera transitoria o para casos especiales. 11. Desempeñar las demás funciones que le impongan las leyes y/o los estatutos por la naturaleza del cargo y, en general, celebrar todos los actos o contratos necesarios y conducentes al logro de los fines sociales.

ESTA INFORMACIÓN FUE OBJETO DE VERIFICACIÓN DOCUMENTAL POR PARTE DE LA CÁMARA DE COMERCIO DE TUNJA.

CERTIFICA:

DOMICILIO

DIRECCIÓN DEL DOMICILIO PRINCIPAL: CARRERA 9A 11A 28

MUNICIPIO: 15001 - TUNJA

DEPARTAMENTO: BOYACÁ

TELÉFONO 1: 3128641970

TELÉFONO 2: 3107630820

CORREO ELECTRÓNICO: calingitda@yahoo.es

DIRECCIÓN PARA NOTIFICACIONES: CARRERA 9A 11A 28

MUNICIPIO: 15001 - TUNJA

DEPARTAMENTO: BOYACÁ

TELÉFONO 1: 3128641970

TELÉFONO 2: 3107630820

CORREO ELECTRÓNICO: calingitda@yahoo.es

ESTA INFORMACIÓN NO ESTÁ SUJETA A VERIFICACIÓN DOCUMENTAL, DE ACUERDO CON LO DISPUESTO EN EL DECRETO 1510 DE 2013, INCORPORADO EN EL DECRETO 1082 DE 2015.

CERTIFICA:

CLASIFICACIONES DE BIENES, OBRAS Y SERVICIOS



CERTIFICADO DE INSCRIPCIÓN Y CLASIFICACIÓN EN EL REGISTRO DE PROPONENTES

Fecha expedición: 20/09/2023 - 09:05:14

Recibo No. S000817667, Valor 62000

CÓDIGO DE VERIFICACIÓN zqFhaV3D2M

Verifique el contenido y confiabilidad de este certificado, ingresando a https://si.ccmccomercios.co/ver/planilla/cv.php?empresa=38 y digite el respectivo código, para que visualice la imagen generada al momento de su expedición. La verificación se puede realizar de manera limitada, durante 60 días calendario contados a partir de la fecha de su expedición.

QUE EN RELACION A LOS BIENES, OBRAS Y SERVICIOS QUE OFRECERA A LAS ENTIDADES ESTATALES, IDENTIFICADOS CON EL CLASIFICADOR DE BIENES, OBRAS Y SERVICIOS EN EL TERCER NIVEL (CLASE), EL PROPONENTE REPORTÓ:

SG FM CL PR - DESCRIPCIÓN

- 10 10 15 00 : ANIMALES DE GRANJA
- 10 10 16 00 : PAJAROS Y AVES DE CORRAL
- 10 10 17 00 : PECES
- 10 10 18 00 : MARISCOS E INVERTEBRADOS ACUÁTICOS
- 10 10 19 00 : INSECTOS
- 10 10 20 00 : ANIMALES SALVAJES
- 10 11 13 00 : TRATAMIENTOS PARA LOS ANIMALES DOMÉSTICOS Y ACCESORIOS Y EQUIPO
- 10 12 15 00 : PIENSO PARA GANADO
- 10 12 16 00 : ALIMENTO PARA PAJAROS Y AVES DE CORRAL
- 10 12 17 00 : ALIMENTO PARA PECES
- 10 12 18 00 : ALIMENTO PARA PERROS Y GATOS
- 10 12 19 00 : ALIMENTO PARA ROEDORES
- 10 12 20 00 : ALIMENTO PARA REPTILES
- 10 12 21 00 : COMIDA PARA ANIMALES VARIADOS
- 10 13 15 00 : COBERTIZOS PARA ANIMALES
- 10 13 16 00 : RECIPIENTES PARA ANIMALES
- 10 13 17 00 : HÁBITAT PARA ANIMALES
- 10 14 15 00 : TALABARTERÍA
- 10 14 16 00 : ARNESES
- 10 15 15 00 : SEMILLAS Y PLÁNTULAS VEGETALES
- 10 15 16 00 : SEMILLAS DE CEREALES
- 10 15 17 00 : SEMILLAS Y PLÁNTULAS DE HIERBA Y FORRAJE
- 10 15 18 00 : SEMILLAS Y PLÁNTULAS DE ESPECIAS
- 10 15 19 00 : SEMILLAS, BULBOS, PLÁNTULAS Y ESQUEJES DE FLORES
- 10 15 20 00 : SEMILLAS Y ESQUEJES DE ARBOLES Y ARBUSTOS
- 10 15 22 00 : SEMILLAS DE CULTIVOS FIBROSOS Y SEMILLEROS
- 10 16 15 00 : ARBOLES Y ARBUSTOS
- 10 16 16 00 : PLANTAS FLORALES
- 10 16 18 00 : PLANTAS SIN FLOR
- 10 16 19 00 : PRODUCTOS FLORALES SECOS
- 10 17 15 00 : ABONOS ORGÁNICOS Y NUTRIENTES PARA PLANTAS
- 10 17 16 00 : ABONOS QUÍMICOS Y NUTRIENTES PARA PLANTAS
- 10 17 17 00 : HECSICIDAS
- 10 17 18 00 : ACODICIONADORES DE SUELOS
- 10 19 15 00 : PESTICIDAS O REPELENTE DE PLAGAS



CERTIFICADO DE INSCRIPCIÓN Y CLASIFICACIÓN EN EL REGISTRO DE PROponentES

Fecha expedición: 20/09/2023 - 09:05:16
Recibo No. S000817657, Valor 62000

CÓDIGO DE VERIFICACIÓN zqFhsV5D2M

Verifique el contenido y confiabilidad de este certificado, ingresando a https://s1.comerciamex.co/verificar/verificar.php?empresa=38 y digite el respectivo código, para que visualice la imagen generada al momento de su expedición. La verificación se puede realizar de manera ilimitada, durante 60 días calendario contados a partir de la fecha de su expedición.

- 10 19 17 00 : DISPOSITIVOS PARA CONTROL DE FLAGRAS
10 20 15 00 : ROSALES VIVOS AZULES O LAVANDA O PÚRPURA
10 20 16 00 : ROSALES VIVOS CHOCOLATE O MARRÓN
10 20 17 00 : ROSALES VIVOS CREMA
10 20 18 00 : ROSALES VIVOS VERDES O LIMA
10 20 19 00 : ROSALES VIVOS ROSADO CLARO
10 20 20 00 : ROSALES VIVOS MULTICOLOR ROSADOS
10 20 21 00 : ROSALES VIVOS ANARANJADOS
10 20 22 00 : ROSALES VIVOS DURAZNO
10 20 23 00 : ROSALES VIVOS ROSADOS
10 20 24 00 : ROSALES VIVOS ROJOS O BURGUNDY
10 20 25 00 : ROSALES VIVOS SNEETHEART
10 20 26 00 : ROSALES VIVOS BLANCOS
10 20 27 00 : ROSALES VIVOS AMARILLOS
10 20 28 00 : ROSALES VIVOS SPRAY
10 21 15 00 : ANTURIOS VIVOS
10 21 16 00 : ALLIUM VIVO
10 21 17 00 : ASTROMELIA VIVA
10 21 18 00 : AMARANTO VIVO
10 21 19 00 : AMARYLLIS VIVO
10 21 20 00 : ANEMONA VIVA
10 21 21 00 : ASCLEPIA VIVA
10 21 22 00 : ASTER VIVA
10 21 23 00 : BERZELIA VIVA
10 21 24 00 : BOUVARIA VIVA
10 21 25 00 : BRODIAEA VIVA
10 21 26 00 : CALLA VIVA
10 21 29 00 : CELOSIA VIVA
10 21 29 00 : NARCISO VIVO
10 21 30 00 : DALIA VIVA
10 21 31 00 : DELPHINIUM VIVO
10 21 32 00 : CLÁVEL (DIANTHUS) VIVO
10 21 33 00 : EREMBRUSES VIVAS
10 21 34 00 : BREZO (ERICA) VIVA
10 21 35 00 : EUPHORBIA VIVA
10 21 36 00 : FRESIA VIVA
10 21 37 00 : AJEDREZADA VIVA
10 21 38 00 : HINIESTA VIVA
10 21 39 00 : MARGARITA VIVA
10 21 40 00 : JENGIBRE VIVO
10 21 41 00 : GLADIOL VIVO
10 21 42 00 : GODETIA VIVA



CERTIFICADO DE INSCRIPCIÓN Y CLASIFICACIÓN EN EL REGISTRO DE PROponentES

Fecha expedición: 20/09/2023 - 09:05:14
Recibo No. S000817657, Valor 62000

CÓDIGO DE VERIFICACIÓN zqFhsV5D2M

Verifique el contenido y confiabilidad de este certificado, ingresando a https://s1.comerciamex.co/verificar/verificar.php?empresa=38 y digite el respectivo código, para que visualice la imagen generada al momento de su expedición. La verificación se puede realizar de manera ilimitada, durante 60 días calendario contados a partir de la fecha de su expedición.

- 10 21 43 00 : BROMELIA VIVA
10 21 44 00 : GYPSOPHILIA VIVA
10 21 45 00 : BREZO VIVO
10 21 46 00 : HELICONIA VIVA
10 21 47 00 : JACINTO VIVO
10 21 48 00 : HYDRANGEA VIVA
10 21 49 00 : IRIS VIVA
10 21 50 00 : PATA DE GANCIRO VIVA
10 21 51 00 : DELFINIO VIVO
10 21 52 00 : LEPTO VIVO
10 21 53 00 : LILIA VIVA
10 21 54 00 : AZUCENA VIVA
10 21 55 00 : LAVANDA VIVA
10 21 56 00 : LISIANTHUS VIVO
10 21 57 00 : MUSCARI VIVA
10 21 58 00 : NARCISO VIVO
10 21 60 00 : FIMIENTOS ORNAMENTALES VIVOS
10 21 61 00 : ESTRELLA DE BELÉN VIVA
10 21 62 00 : PEGONIA VIVA
10 21 63 00 : BANKSIA VIVA
10 21 64 00 : RAMÍCULO VIVO
10 21 65 00 : ESCABIOSA VIVA
10 21 66 00 : RETAMA DE ESCOBAS VIVA
10 21 67 00 : BOCA DE DRAGÓN VIVA
10 21 68 00 : ROMERO DEL PANTANO VIVA
10 21 69 00 : MATIOLA VIVA
10 21 70 00 : GIRASOL VIVA
10 21 71 00 : GUISANTE DE OLOR VIVO
10 21 72 00 : CARDO VIVO
10 21 73 00 : TULIPÁN VIVO
10 21 74 00 : FLOR DE CERA VIVA
10 21 75 00 : HIERBA DE AÑILES VIVA
10 21 76 00 : ZINNIA VIVA
10 21 77 00 : FORSYTHIA VIVA
10 21 78 00 : GERANIO VIVO
10 21 79 00 : AMARYLLIS VIVA
10 21 80 00 : RUBECKIA VIVA
10 21 81 00 : PROTEA VIVA
10 21 82 00 : LEUCADENDRON VIVO
10 21 83 00 : LEUCOSPERRUM VIVO
10 22 15 00 : AGAPANTO VIVO
10 22 16 00 : ALCHIMILLA VIVA



CERTIFICADO DE INSCRIPCIÓN Y CLASIFICACIÓN EN EL REGISTRO DE PROponentES

Fecha expedición: 20/09/2023 - 09:05:14
Recibo No. S000817657, Valor 62000

CÓDIGO DE VERIFICACIÓN zqFhsV5D2M

Verifique el contenido y confiabilidad de este certificado, ingresando a https://s1.comerciamex.co/verificar/verificar.php?empresa=38 y digite el respectivo código, para que visualice la imagen generada al momento de su expedición. La verificación se puede realizar de manera ilimitada, durante 60 días calendario contados a partir de la fecha de su expedición.

- 10 22 17 00 : ASTILBE VIVO
10 22 18 00 : ANGÉLICA VIVA
10 22 19 00 : AJENJO VIVO
10 22 20 00 : FLOR DE ALCACHOFA VIVA
10 22 21 00 : ASTRANTIA VIVA
10 22 22 00 : FLOR DE BANANO VIVA
10 22 23 00 : BAPTISIA VIVA
10 22 24 00 : BORONIA VIVA
10 22 25 00 : BROMELIA VIVA
10 22 26 00 : BRUNIA VIVA
10 22 27 00 : CATALEA VIVA
10 22 28 00 : CALCYNIA VIVA
10 22 29 00 : CALÉNDULA VIVA
10 22 30 00 : CAMPANILLA VIVA
10 22 31 00 : CESTRUM VIVO
10 22 32 00 : CHASMANTE VIVA
10 22 33 00 : COSTUS VIVA
10 22 34 00 : VARA DE SAN JOSÉ VIVA
10 22 35 00 : LIRIO DEL FUEGO VIVO
10 22 36 00 : FLOR DEL MUELLE VIVA
10 22 37 00 : PLANTA ERIZO VIVA
10 22 38 00 : MANZANILLA VIVA
10 22 39 00 : NOMEOLVIDES VIVA
10 22 40 00 : GALLARDOIA VIVA
10 22 41 00 : GENCIANA VIVA
10 22 42 00 : GLADIOL VIVO
10 22 43 00 : GLORIOSA VIVA
10 22 44 00 : VIOLETA SILVESTRE VIVA
10 22 45 00 : ELISORO VIVO
10 22 46 00 : IXIA VIVA
10 22 47 00 : LIATRISES VIVAS
10 22 48 00 : LYSIMACHIA VIVA
10 22 49 00 : MARACA VIVA
10 22 50 00 : CALÉNDULA VIVA
10 22 51 00 : MIMOSA VIVA
10 22 52 00 : NERINA VIVA
10 22 53 00 : FLOR DE NOGAL VIVA
10 22 54 00 : PHLOX VIVA
10 22 55 00 : PHYSTOSTEGIA VIVA
10 22 56 00 : SAPONARIA VIVA
10 22 57 00 : SARRACENIAS VIVAS
10 22 58 00 : SICILIA VIVA



CERTIFICADO DE INSCRIPCIÓN Y CLASIFICACIÓN EN EL REGISTRO DE PROponentES

Fecha expedición: 20/09/2023 - 09:05:14
Recibo No. S000817657, Valor 62000

CÓDIGO DE VERIFICACIÓN zqFhsV5D2M

Verifique el contenido y confiabilidad de este certificado, ingresando a https://s1.comerciamex.co/verificar/verificar.php?empresa=38 y digite el respectivo código, para que visualice la imagen generada al momento de su expedición. La verificación se puede realizar de manera ilimitada, durante 60 días calendario contados a partir de la fecha de su expedición.

- 10 22 59 00 : SEDUM VIVA
10 22 60 00 : ESPECIES INDIVIDUALES O VARIETADES DE FLORES VIVAS
10 22 61 00 : SELLO DE SALOMÓN (POLYGONATO) VIVA
10 22 62 00 : TANACETO VIVO
10 22 63 00 : TRAUQUELLO VIVO
10 22 64 00 : TUBEROSAS VIVAS
10 22 65 00 : TWEEDIAS VIVAS
10 22 66 00 : VERONICAS VIVAS
10 22 67 00 : WATSONIAS VIVAS
10 23 15 00 : CRISANTEMO VIVO POMPÓN
10 23 16 00 : CRISANTEMO VIVO POMPÓN MARGARITA
10 23 17 00 : CRISANTEMO VIVO ESPOLLADO CREMON
10 23 18 00 : CRISANTEMO VIVO ESPOLLADO FOOTBALL
10 23 19 00 : CRISANTEMO SPIDER VIVO
10 23 20 00 : CRISANTEMO VIVO NOVELTY
10 23 21 00 : CRISANTEMO VIVO SANTINI
10 24 15 00 : CLÁVEL VIVO DE FLORACIÓN SENCILLA
10 24 16 00 : CLÁVEL VIVO MINI O SPRAY
10 25 15 00 : ORQUIDEA CYPRIPEIDIUM O FANTUFLAS DE DAMA VIVA
10 25 16 00 : ORQUIDEA MOCARA VIVA
10 25 17 00 : ORQUIDEA CATLEYA VIVA
10 25 18 00 : ORQUIDEA DISA VIVA
10 25 19 00 : ORQUIDEA ARACHNIS VIVA
10 25 20 00 : ORQUIDEA PHALAENOPSIS VIVA
10 25 21 00 : ORQUIDEA DENDROBIUM VIVA
10 25 22 00 : ORQUIDEA CYMBIDIUM VIVA
10 25 23 00 : ORQUIDEA ONCIDIUM VIVA
10 25 24 00 : ORQUIDEA VANDA VIVA
10 30 15 00 : ROSAS CORTADAS FRESCAS AZULES O LAVANDA O PÚRPURA
10 30 16 00 : ROSAS CORTADAS FRESCAS CHOCOLATE O MARRÓN
10 30 17 00 : ROSAS CORTADAS FRESCAS CREMA
10 30 18 00 : ROSAS CORTADAS FRESCAS VERDES O LIMA
10 30 19 00 : ROSAS CORTADAS FRESCAS ROSADO CLARO
10 30 20 00 : ROSAS CORTADAS FRESCAS MULTICOLOR ROSADOS
10 30 21 00 : ROSAS CORTADAS FRESCAS ANARANJADOS
10 30 22 00 : ROSAS CORTADAS FRESCAS DURAZNO
10 30 23 00 : ROSAS CORTADAS FRESCAS ROSADOS
10 30 24 00 : ROSAS CORTADAS FRESCAS ROJOS O BURGUNDY
10 30 25 00 : ROSAS CORTADAS FRESCAS SNEETHEART
10 30 26 00 : ROSAS CORTADAS FRESCAS BLANCOS
10 30 27 00 : ROSAS CORTADAS FRESCAS AMARILLOS
10 30 28 00 : ROSAS CORTADAS FRESCAS SPRAY



CERTIFICADO DE INSCRIPCIÓN Y CLASIFICACIÓN EN EL REGISTRO DE PROPONENTES

Fecha expedición: 20/09/2023 - 09:05:14
Recibo No. S000817667, Valor 62000

CÓDIGO DE VERIFICACIÓN zqFvaV502M

Verifique el contenido y confiabilidad de este certificado, ingresando a https://si.comerciamas.gub.uy/verificar/cv.php?empresa=36 y digite el respectivo código, para que visualice la imagen generada al momento de su expedición. La verificación se puede realizar de manera ilimitada, durante 60 días calendario contados a partir de la fecha de su expedición.

- 10 31 15 00 : ANTURIOS CORTADOS FRESCOS
10 31 16 00 : ALLIUM CORTADO FRESCO
10 31 17 00 : ASTROMELIA CORTADA FRESCA
10 31 18 00 : AMARANTO CORTADO FRESCO
10 31 19 00 : AMARYLLIS CORTADO FRESCO
10 31 20 00 : ANEMONA CORTADA FRESCA
10 31 21 00 : ASCLEPIA CORTADA FRESCA
10 31 22 00 : ASTER CORTADA FRESCA
10 31 23 00 : BERSELLIA CORTADA FRESCA
10 31 24 00 : BOUVARIA CORTADA FRESCA
10 31 25 00 : BRODIAEA CORTADA FRESCA
10 31 26 00 : CALLA CORTADA FRESCA
10 31 28 00 : CELOSIA CORTADA FRESCA
10 31 29 00 : NARCISO CORTADO FRESCO
10 31 30 00 : DALLIA CORTADA FRESCA
10 31 31 00 : DELPHINIUM CORTADO FRESCO
10 31 32 00 : CLAVEL (DIANTHUS) CORTADO FRESCO
10 31 33 00 : EREMURUS CORTADAS FRESCAS
10 31 34 00 : BREZO (ERICA) CORTADA FRESCA
10 31 35 00 : EUPHORBIA CORTADA FRESCA
10 31 36 00 : FRESIA CORTADA FRESCA
10 31 37 00 : AJEDREZADA CORTADA FRESCA
10 31 38 00 : HINIESTA CORTADA FRESCA
10 31 29 00 : MARGARITA CORTADA FRESCA
10 31 40 00 : JENGIBRE CORTADO FRESCO
10 31 41 00 : GLAZIOL CORTADO FRESCO
10 31 42 00 : GOUETIA CORTADA FRESCA
10 31 43 00 : BROMELIA CORTADA FRESCA
10 31 44 00 : GYPSOPHILIA CORTADA FRESCA
10 31 45 00 : BREZO CORTADO FRESCO
10 31 46 00 : HELICONIA CORTADA FRESCA
10 31 47 00 : JACINTO CORTADO FRESCO
10 31 48 00 : HYDRANGEA CORTADA FRESCA
10 31 49 00 : IRIS CORTADA FRESCA
10 31 50 00 : PATA DE CANGURO CORTADA FRESCA
10 31 51 00 : DELFINIO CORTADO FRESCO
10 31 52 00 : LEPTO CORTADO FRESCO
10 31 53 00 : LILIA CORTADA FRESCA
10 31 54 00 : AZUCENA CORTADA FRESCA
10 31 55 00 : LAVANDA CORTADA FRESCA
10 31 56 00 : LISIANTHUS CORTADO FRESCO
10 31 57 00 : MUSCARI CORTADA FRESCA



CERTIFICADO DE INSCRIPCIÓN Y CLASIFICACIÓN EN EL REGISTRO DE PROPONENTES

Fecha expedición: 20/09/2023 - 09:05:14
Recibo No. S000817667, Valor 62000

CÓDIGO DE VERIFICACIÓN zqFvaV502M

Verifique el contenido y confiabilidad de este certificado, ingresando a https://si.comerciamas.gub.uy/verificar/cv.php?empresa=36 y digite el respectivo código, para que visualice la imagen generada al momento de su expedición. La verificación se puede realizar de manera ilimitada, durante 60 días calendario contados a partir de la fecha de su expedición.

- 10 31 58 00 : NARCISO CORTADO FRESCO
10 31 60 00 : PIMIENTOS ORNAMENTALES CORTADOS FRESCOS
10 31 61 00 : ESTRELLA DE BELEN CORTADA FRESCA
10 31 62 00 : PEONIA CORTADA FRESCA
10 31 63 00 : BANKSIA CORTADA FRESCA
10 31 64 00 : RANICULO CORTADO FRESCO
10 31 65 00 : ESCABIOSA CORTADA FRESCA
10 31 66 00 : RETAMA DE ESCOBAS CORTADA FRESCA
10 31 67 00 : BOCA DE DRAGÓN CORTADA FRESCA
10 31 68 00 : ROMERO DEL PANTANO CORTADA FRESCA
10 31 69 00 : MATIOLA CORTADA FRESCA
10 31 70 00 : GIRASOL CORTADA FRESCA
10 31 72 00 : CAROJO CORTADO FRESCO
10 31 73 00 : TULIPÁN CORTADO FRESCO
10 31 74 00 : FLOR DE CERA CORTADA FRESCA
10 31 75 00 : HIEBRA DE AQUILES CORTADA FRESCA
10 31 76 00 : ZINZA CORTADA FRESCA
10 31 77 00 : FORSYTHIA CORTADA FRESCA
10 31 78 00 : GERANIO CORTADO FRESCO
10 31 79 00 : AMARYLLIS CORTADA FRESCA
10 31 80 00 : RUBECKIA CORTADA FRESCA
10 31 81 00 : PROTEA CORTADA FRESCA
10 31 82 00 : LEUCADENDRON CORTADO FRESCO
10 31 83 00 : LEUCOSPERMUM CORTADO FRESCO
10 32 15 00 : AGAZANTO CORTADO FRESCO
10 32 16 00 : ALCHIMILLA CORTADA FRESCA
10 32 17 00 : ASTILBE CORTADO FRESCO
10 32 18 00 : ANGÉLICA CORTADA FRESCA
10 32 19 00 : AJENJO CORTADO FRESCO
10 32 20 00 : FLOR DE ALCACHOFA CORTADA FRESCA
10 32 21 00 : ASTRANTIA CORTADA FRESCA
10 32 22 00 : FLOR DE BANANO CORTADA FRESCA
10 32 23 00 : BAPTISIA CORTADA FRESCA
10 32 24 00 : BORONIA CORTADA FRESCA
10 32 25 00 : BROMELIA CORTADA FRESCA
10 32 26 00 : BRUNIA CORTADA FRESCA
10 32 27 00 : CATALEA CORTADA FRESCA
10 32 28 00 : CALCYNIA CORTADA FRESCA
10 32 29 00 : CALÉNDULA CORTADA FRESCA
10 32 30 00 : CAMPAÑILLA CORTADA FRESCA
10 32 31 00 : CESTRUM CORTADO FRESCO



CERTIFICADO DE INSCRIPCIÓN Y CLASIFICACIÓN EN EL REGISTRO DE PROPONENTES

Fecha expedición: 20/09/2023 - 09:05:14
Recibo No. S000817667, Valor 62000

CÓDIGO DE VERIFICACIÓN zqFvaV502M

Verifique el contenido y confiabilidad de este certificado, ingresando a https://si.comerciamas.gub.uy/verificar/cv.php?empresa=36 y digite el respectivo código, para que visualice la imagen generada al momento de su expedición. La verificación se puede realizar de manera ilimitada, durante 60 días calendario contados a partir de la fecha de su expedición.

- 10 32 32 00 : CHASMANTE CORTADA FRESCA
10 32 33 00 : COSTUS CORTADA FRESCA
10 32 34 00 : VARA DE SAN JOSÉ CORTADA FRESCA
10 32 35 00 : LIRIO DEL FUEGO CORTADO FRESCO
10 32 36 00 : FLOR DEL MUELLE CORTADA FRESCA
10 32 37 00 : PLANTA ERIZO CORTADA FRESCA
10 32 38 00 : MANZANILLA CORTADA FRESCA
10 32 39 00 : NOMEOLVIDES CORTADA FRESCA
10 32 40 00 : GALLARDIA CORTADA FRESCA
10 32 41 00 : GENCIANA CORTADA FRESCA
10 32 42 00 : GLADIOL CORTADO FRESCO
10 32 43 00 : GLORIOSA CORTADA FRESCA
10 32 44 00 : VIOLETA SILVESTRE CORTADA FRESCA
10 32 45 00 : ELIBORO CORTADO FRESCO
10 32 46 00 : IXIA CORTADA FRESCA
10 32 47 00 : LIATRISES CORTADAS FRESCAS
10 32 48 00 : LYSIMACHIA CORTADA FRESCA
10 32 49 00 : MARACA CORTADA FRESCA
10 32 50 00 : CALÉNDULA CORTADA FRESCA
10 32 51 00 : MIMOSA CORTADA FRESCA
10 32 52 00 : NERINA CORTADA FRESCA
10 32 53 00 : FLOR DE NOGAL CORTADA FRESCA
10 32 54 00 : PHLOX CORTADA FRESCA
10 32 55 00 : PHYSOSTEGIA CORTADA FRESCA
10 32 56 00 : SAPONARIA CORTADA FRESCA
10 32 57 00 : SARRACENIAS CORTADAS FRESCAS
10 32 58 00 : SICILIA CORTADA FRESCA
10 32 59 00 : SEDUM CORTADA FRESCA
10 32 60 00 : ESPECIES INDIVIDUALES O VARIEDADES DE FLORES CORTADAS FRESCAS
10 32 61 00 : SELLO DE SALOMÓN (POLYGONATO) CORTADA FRESCA
10 32 62 00 : TANACEO CORTADO FRESCO
10 32 63 00 : TRAOUELIO CORTADO FRESCO
10 32 64 00 : TUBEROSAS CORTADAS FRESCAS
10 32 65 00 : TWEEDIAS CORTADAS FRESCAS
10 32 66 00 : VERÓNICAS CORTADAS FRESCAS
10 32 67 00 : WATSONIAS CORTADAS FRESCAS
10 33 15 00 : CRISANTEMO CORTADO FRESCO POMFÓN
10 33 16 00 : CRISANTEMO CORTADO FRESCO POMFÓN MARGARITA
10 33 17 00 : CRISANTEMO CORTADO FRESCO ESPOLLADO CREMON
10 33 18 00 : CRISANTEMO CORTADO FRESCO ESPOLLADO FOOTBALL
10 33 19 00 : CRISANTEMO SPIDER CORTADO FRESCO
10 33 20 00 : CRISANTEMO CORTADO FRESCO NOVELTY



CERTIFICADO DE INSCRIPCIÓN Y CLASIFICACIÓN EN EL REGISTRO DE PROPONENTES

Fecha expedición: 20/09/2023 - 09:05:14
Recibo No. S000817667, Valor 62000

CÓDIGO DE VERIFICACIÓN zqFvaV502M

Verifique el contenido y confiabilidad de este certificado, ingresando a https://si.comerciamas.gub.uy/verificar/cv.php?empresa=36 y digite el respectivo código, para que visualice la imagen generada al momento de su expedición. La verificación se puede realizar de manera ilimitada, durante 60 días calendario contados a partir de la fecha de su expedición.

- 10 33 21 00 : CRISANTEMO CORTADO FRESCO SANTINI
10 34 15 00 : BOUQUET CORTADO FRESCO DE ROSA
10 34 16 00 : BOUQUET CORTADO FRESCO DE CLAVEL
10 34 17 00 : BOUQUET CORTADO FRESCO DE MINI CLAVEL
10 34 18 00 : BOUQUET CORTADO FRESCO DE LIRIO
10 34 19 00 : BOUQUET CORTADO FRESCO DE CRISANTEMO POMFÓN
10 34 20 00 : BOUQUET CORTADO FRESCO DE ASTROMELIA
10 34 21 00 : BOUQUET CORTADO FRESCO DE FLORES TROPICALES
10 34 22 00 : BOUQUET CORTADO FRESCO FLORAL MIXTO
10 35 15 00 : BOUQUET CORTADO FRESCO DE CLAVEL DE FLORACIÓN SENCILLA
10 35 16 00 : BOUQUET CORTADO FRESCO DE CLAVEL MIN O SPRAY
10 36 15 00 : ORQUIDEA CYPRIPEDIUM O PANTUFULAS DE DAMA CORTADA FRESCA
10 36 16 00 : ORQUIDEA MOCARA CORTADA FRESCA
10 36 17 00 : ORQUIDEA CATLEYA CORTADA FRESCA
10 36 18 00 : ORQUIDEA ULSA CORTADA FRESCA
10 36 19 00 : ORQUIDEA ARACHNIS CORTADA FRESCA
10 36 20 00 : ORQUIDEA PHALAENOPSIS CORTADA FRESCA
10 36 21 00 : ORQUIDEA DENDROBIUM CORTADA FRESCA
10 36 22 00 : ORQUIDEA CYMBIDIUM CORTADA FRESCA
10 36 23 00 : ORQUIDEA ONCIDIUM CORTADA FRESCA
10 36 24 00 : ORQUIDEA VANDA CORTADA FRESCA
10 40 15 00 : ROSAS CORTADAS SECAS AZULES O LAVANDA O PÚRPURA
10 40 16 00 : ROSAS CORTADAS SECAS CHOCOLATE O MARRÓN
10 40 17 00 : ROSAS CORTADAS SECAS CREMA
10 40 18 00 : ROSAS CORTADAS SECAS VERDES O LIMA
10 40 19 00 : ROSAS CORTADAS SECAS ROSADO CLARO
10 40 20 00 : ROSAS CORTADAS SECAS MULTICOLOR ROSADOS
10 40 21 00 : ROSAS CORTADAS SECAS ANARANJADOS
10 40 22 00 : ROSAS CORTADAS SECAS DURAZNO
10 40 23 00 : ROSAS CORTADAS SECAS ROSADOS
10 40 24 00 : ROSAS CORTADAS SECAS ROJOS O BURGUNDY
10 40 25 00 : ROSAS CORTADAS SECAS SWEETHEART
10 40 26 00 : ROSAS CORTADAS SECAS BLANCOS
10 40 27 00 : ROSAS CORTADAS SECAS AMARILLOS
10 40 28 00 : ROSAS CORTADAS SECAS SPRAY
10 41 15 00 : ANTURIOS CORTADO SECO
10 41 16 00 : ALLIUM CORTADO SECO
10 41 17 00 : ASTROMELIA CORTADA SECA
10 41 18 00 : ANARANJO CORTADO SECO
10 41 19 00 : AMARYLLIS CORTADO SECO
10 41 20 00 : ANEMONA CORTADA SECA
10 41 21 00 : ASCLEPIA CORTADA SECA

149



CERTIFICADO DE INSCRIPCIÓN Y CLASIFICACIÓN EN EL REGISTRO DE PROponentES

Fecha expedición: 20/09/2023 - 09:05:14
Recibo No. S000617667, Valor 62000

CÓDIGO DE VERIFICACIÓN zzFtaVSD2M

Verifique el contenido y confiabilidad de este certificado, ingresando a https://si.comercio.com.co/visita/plantilla/cv.php?empresa=38 y digite el respectivo código, para que visualice la imagen generada al momento de su expedición. La verificación se puede realizar de manera ilimitada, durante 60 días calendario contados a partir de la fecha de su expedición.

- 10 41 22 00 : ASTER CORTADA SECA
10 41 23 00 : BERZELIA CORTADA SECA
10 41 24 00 : BOUVARIA CORTADA SECA
10 41 25 00 : BRODIAEA CORTADA SECA
10 41 26 00 : CALLA CORTADA SECA
10 41 28 00 : CELOSIA CORTADA SECA
10 41 29 00 : NARCISO CORTADO SECO
10 41 30 00 : DAIJA CORTADA SECA
10 41 31 00 : DELPHINIUM CORTADO SECO
10 41 32 00 : CLAVEL (DIANTHUS) CORTADO SECO
10 41 33 00 : EREMURSES CORTADAS SECAS
10 41 34 00 : BREZO (ERICA) CORTADA SECA
10 41 35 00 : EUPHORBIA CORTADA SECA
10 41 36 00 : FRESIA CORTADA SECA
10 41 37 00 : AJEDREZADA CORTADA SECA
10 41 38 00 : HINLESTIA CORTADA SECA
10 41 39 00 : MARGARITA CORTADA SECA
10 41 40 00 : JENGIBRE CORTADO SECO
10 41 41 00 : GLADIOL CORTADO SECO
10 41 42 00 : GOETIA CORTADA SECA
10 41 43 00 : BROMELIA CORTADA SECA
10 41 44 00 : GYPSOPHILIA CORTADA SECA
10 41 45 00 : BREZO CORTADO SECO
10 41 46 00 : HELICONIA CORTADA SECA
10 41 47 00 : JACINTO CORTADO SECO
10 41 48 00 : HYDRANGEA CORTADA SECA
10 41 49 00 : IRIS CORTADA SECA
10 41 50 00 : PATA DE CANGURO CORTADA SECA
10 41 51 00 : DELFINIO CORTADO SECO
10 41 52 00 : LEPTO CORTADO SECO
10 41 53 00 : LILIA CORTADA SECA
10 41 54 00 : AZUCENA CORTADA SECA
10 41 55 00 : LAVANDA CORTADA SECA
10 41 56 00 : LISIANTHUS CORTADO SECO
10 41 57 00 : MUSCARI CORTADA SECA
10 41 58 00 : NARCISO CORTADO SECO
10 41 60 00 : FIMBIENTOS ORNAMENTALES CORTADO SECOS
10 41 61 00 : ESTRELLA DE SELÓN CORTADA SECA
10 41 62 00 : PEONIA CORTADA SECA
10 41 63 00 : BANKSIA CORTADA SECA
10 41 64 00 : RAMÍCULO CORTADO SECO
10 41 65 00 : ESCABIOSA CORTADA SECA



CERTIFICADO DE INSCRIPCIÓN Y CLASIFICACIÓN EN EL REGISTRO DE PROponentES

Fecha expedición: 20/09/2023 - 09:05:14
Recibo No. S000617667, Valor 62000

CÓDIGO DE VERIFICACIÓN zzFtaVSD2M

Verifique el contenido y confiabilidad de este certificado, ingresando a https://si.comercio.com.co/visita/plantilla/cv.php?empresa=38 y digite el respectivo código, para que visualice la imagen generada al momento de su expedición. La verificación se puede realizar de manera ilimitada, durante 60 días calendario contados a partir de la fecha de su expedición.

- 10 41 66 00 : RETAMA DE ESCOBAS CORTADA SECA
10 41 67 00 : BOCA DE DRAGÓN CORTADA SECA
10 41 68 00 : ROMERO DEL FANTANO CORTADA SECA
10 41 69 00 : MATIOLA CORTADA SECA
10 41 70 00 : GIRASOL CORTADA SECA
10 41 71 00 : GUISANTE DE OLOJ CORTADO SECO
10 41 72 00 : CARDO CORTADO SECO
10 41 73 00 : THU.PAN CORTADO SECO
10 41 74 00 : FLOR DE CERA CORTADA SECA
10 41 75 00 : HIERBA DE AQUILES CORTADA SECA
10 41 76 00 : ZINIA CORTADA SECA
10 41 77 00 : FORSYTHIA CORTADA SECA
10 41 78 00 : GERANIO CORTADO SECO
10 41 79 00 : AMARYLLIS CORTADA SECA
10 41 80 00 : RUBECKIA CORTADA SECA
10 41 81 00 : PROTEA CORTADA SECA
10 41 82 00 : LEUCADENDRON CORTADO SECO
10 41 83 00 : LEUCOSPERMUM CORTADO SECO
10 42 15 00 : AGAPANTO CORTADO SECO
10 42 16 00 : ALCHIMILLA CORTADA SECA
10 42 17 00 : ASTILBE CORTADO SECO
10 42 18 00 : ANGÉLICA CORTADA SECA
10 42 20 00 : FLOR DE ALCACHOFA CORTADA SECA
10 42 21 00 : ASTRANTIA CORTADA SECA
10 42 22 00 : FLOR DE BANANO CORTADA SECA
10 42 23 00 : BAPTISIA CORTADA SECA
10 42 24 00 : BORONIA CORTADA SECA
10 42 25 00 : BROMELIA CORTADA SECA
10 42 26 00 : BRUNIA CORTADA SECA
10 42 27 00 : CATALEA CORTADA SECA
10 42 28 00 : CALCYNIA CORTADA SECA
10 42 29 00 : CALÉNDULA CORTADA SECA
10 42 30 00 : CAMPANILLA CORTADA SECA
10 42 31 00 : CESTRUM CORTADO SECO
10 42 32 00 : CHASMANTE CORTADA SECA
10 42 33 00 : COSTUS CORTADA SECA
10 42 34 00 : VARA DE SAN JOSÉ CORTADA SECA
10 42 35 00 : LIRIO DEL FUEGO CORTADO SECO
10 42 36 00 : FLOR DEL MUELLE CORTADA SECA
10 42 37 00 : PLANTA ERIZO CORTADA SECA
10 42 38 00 : MANZANILLA CORTADA SECA
10 42 39 00 : NOMEOLVIDES CORTADA SECA



CERTIFICADO DE INSCRIPCIÓN Y CLASIFICACIÓN EN EL REGISTRO DE PROponentES

Fecha expedición: 20/09/2023 - 09:05:14
Recibo No. S000617667, Valor 62000

CÓDIGO DE VERIFICACIÓN zzFtaVSD2M

Verifique el contenido y confiabilidad de este certificado, ingresando a https://si.comercio.com.co/visita/plantilla/cv.php?empresa=38 y digite el respectivo código, para que visualice la imagen generada al momento de su expedición. La verificación se puede realizar de manera ilimitada, durante 60 días calendario contados a partir de la fecha de su expedición.

- 10 42 40 00 : GALLARDIA CORTADA SECA
10 42 41 00 : GENCIANA CORTADA SECA
10 42 42 00 : GLADIOL CORTADO SECO
10 42 43 00 : GLORIOSA CORTADA SECA
10 42 44 00 : VIOLETA SILVESTRE CORTADA SECA
10 42 45 00 : ELÍBORO CORTADO SECO
10 42 46 00 : IXIA CORTADA SECA
10 42 47 00 : LIATRIGES CORTADAS SECAS
10 42 48 00 : LYSIMACHIA CORTADA SECA
10 42 49 00 : MARACA CORTADA SECA
10 42 50 00 : CALÉNDULA CORTADA SECA
10 42 51 00 : MIMOSA CORTADA SECA
10 42 52 00 : NERINA CORTADA SECA
10 42 53 00 : FLOR DE NOGAL CORTADA SECA
10 42 54 00 : PHLOX CORTADA SECA
10 42 55 00 : PHYSSOTEGIA CORTADA SECA
10 42 56 00 : SAPONARIA CORTADA SECA
10 42 57 00 : SARRACENIAS CORTADAS SECAS
10 42 58 00 : SICILIA CORTADA SECA
10 42 59 00 : SEDUM CORTADA SECA
10 42 60 00 : ESPECIES INDIVIDUALES O VARIEDADES DE FLORES CORTADAS SECAS
10 42 61 00 : SELLO DE SALOMÓN (POLYGONATO) CORTADA SECA
10 42 62 00 : TANACETO CORTADO SECO
10 42 63 00 : TRAJUELIO CORTADO SECO
10 42 64 00 : TUBEROSAS CORTADAS SECAS
10 42 65 00 : TWEEDIAS CORTADAS SECAS
10 42 66 00 : VERÓNICAS CORTADAS SECAS
10 42 67 00 : WATSONIAS CORTADAS SECAS
10 43 15 00 : CRISANTEMO CORTADO SECO POMPÓN
10 43 16 00 : CRISANTEMO CORTADO SECO POMPÓN MARGARITA
10 43 17 00 : CRISANTEMO CORTADO SECO ESPOLLADO CREMON
10 43 18 00 : CRISANTEMO CORTADO SECO ESPOLLADO FOOTBALL
10 43 19 00 : CRISANTEMO SPIDER CORTADO SECO
10 43 20 00 : CRISANTEMO CORTADO SECO NOVELTY
10 43 21 00 : CRISANTEMO CORTADO SECO FANTINI
10 44 15 00 : CLAVEL CORTADO SECO DE FLORACIÓN SENCILLA
10 44 16 00 : CLAVEL CORTADO SECO MINI O SPRAY
10 45 15 00 : ORQUÍDEA CYPRIPIEDIUM O PANTUFLAS DE DAMA CORTADA SECA
10 45 16 00 : ORQUÍDEA MOCARA CORTADA SECA
10 45 17 00 : ORQUÍDEA CATLEYA CORTADA SECA
10 45 18 00 : ORQUÍDEA ULSA CORTADA SECA
10 45 19 00 : ORQUÍDEA ARACHNIS CORTADA SECA



CERTIFICADO DE INSCRIPCIÓN Y CLASIFICACIÓN EN EL REGISTRO DE PROponentES

Fecha expedición: 20/09/2023 - 09:05:14
Recibo No. S000617667, Valor 62000

CÓDIGO DE VERIFICACIÓN zzFtaVSD2M

Verifique el contenido y confiabilidad de este certificado, ingresando a https://si.comercio.com.co/visita/plantilla/cv.php?empresa=38 y digite el respectivo código, para que visualice la imagen generada al momento de su expedición. La verificación se puede realizar de manera ilimitada, durante 60 días calendario contados a partir de la fecha de su expedición.

- 10 45 20 00 : ORQUÍDEA PHALAENOPSIS CORTADA SECA
10 45 21 00 : ORQUÍDEA DENDROBIUM CORTADA SECA
10 45 22 00 : ORQUÍDEA CYMBIDIUM CORTADA SECA
10 45 23 00 : ORQUÍDEA ONCIDIUM CORTADA SECA
10 50 15 00 : ASPIDISTRAS CORTADAS FRESCAS
10 50 16 00 : CHILI VERDE CORTADO FRESCO
10 50 17 00 : HAYA CORTADA FRESCA
10 50 18 00 : HOJAS DE EUCALIPTO CORTADAS FRESCAS
10 50 19 00 : HELECHOS CORTADOS FRESCOS
10 50 20 00 : HOJAS O FOLLAJES CORTADOS FRESCOS
10 50 21 00 : PASTOS COSTADOS FRESCOS
10 50 22 00 : MORA HUCKLEBERRY FRESCA CORTADA
10 50 23 00 : HIEDRA CORTADA FRESCA
10 50 24 00 : INTEGRIFOLIA CORTADA FRESCA
10 50 25 00 : MIRTO CORTADO FRESCO
10 50 26 00 : HOJAS FRESCAS CORTADAS DE ROBLE
10 50 27 00 : OREGONIA FRESCA CORTADA
10 50 28 00 : PITTOSPORUM FRESCO CORTADO
10 50 29 00 : HOJAS FRESCAS CORTADAS DE ESPECIES SENCILLAS
11 10 15 00 : MINERALES
11 10 16 00 : MINERALES METÁLICOS
11 10 17 00 : METALES DE BASE
11 10 18 00 : METALES PRECIOSOS
11 10 19 00 : PRODUCTOS MINERALES INTERMEDIOS, PROCESADOS Y REFINADOS
11 11 15 00 : BARRO Y TIERRA
11 11 16 00 : PIEDRA
11 11 17 00 : ARENA
11 11 18 00 : ARCILLAS
11 12 15 00 : SAVIA
11 12 16 00 : MADERA
11 12 17 00 : PRODUCTOS SECUNDARIOS DE LA EXPLOTACIÓN FORESTAL
11 12 18 00 : FIBRAS DE PLANTAS
11 12 19 00 : PRODUCTOS DE PERFUMERÍA
11 12 20 00 : PRODUCTOS DE MADERA DISEÑADOS
11 13 15 00 : CUERO, PIELS O MATERIALES TEXTILES DE ANIMALES
11 13 16 00 : OTROS PRODUCTOS DE ANIMALES
11 14 16 00 : DESECHOS NO METÁLICOS Y CHATARRA
11 14 17 00 : DESPERDICIOS O RESTOS DE ALIMENTOS Y TABACO
11 15 15 00 : FIBRAS
11 15 16 00 : HERRAS
11 15 17 00 : NILOS
11 16 15 00 : TEJIDOS DE SEDA



CERTIFICADO DE INSCRIPCIÓN Y CLASIFICACIÓN EN EL REGISTRO DE PROPONENTES

Fecha expedición: 20/09/2023 - 09:05:14
Recibo No. S000817667, Valor 62000

CÓDIGO DE VERIFICACIÓN zqFhaVSD2M

Verifique el contenido y confiabilidad de este certificado, ingresando a https://sl.comfocameras.co/visa/plantilla/cv.php?empresa=38 y digite el respectivo código, para que visualice la imagen generada al momento de su expedición. La verificación se puede realizar de manera ilimitada, durante 60 días calendario contados a partir de la fecha de su expedición.

- 11 16 16 00 : TEJIDOS DE LANA
11 16 17 00 : TEJIDOS DE ALGODÓN
11 16 18 00 : TEJIDOS SINTÉTICOS
11 16 20 00 : TEJIDOS DE MATERIALES VEGETALES NO DE ALGODÓN
11 16 21 00 : TEJIDOS O TELAS ESPECIALES
11 16 22 00 : TELAS NO TEJIDAS
11 16 23 00 : CUEROS
11 16 24 00 : GUATA
11 17 15 00 : ACEROS BÁSICOS
11 17 16 00 : ALEACIONES DE ACERO INOXIDABLE
11 17 17 00 : ACEROS RÁPIDOS
11 17 18 00 : SUPERALEACIONES DE NIQUEL
11 17 19 00 : SUPERALEACIONES DE TITANIO
11 17 20 00 : ALEACIONES DE ALUMINIO
11 17 21 00 : SUPERALEACIONES DE COBALTO
11 17 22 00 : ALEACIONES CON BASE DE MAGNESIO
11 17 23 00 : ALEACIONES CON BASE DE MANGANESO
11 18 15 00 : ÓXIDOS METÁLICOS NO FERREOS
11 19 15 00 : CUERPOS SÓLIDOS DE METAL
11 19 16 00 : CHATARRA
11 19 17 00 : VIRUTAS
11 19 18 00 : SUBPRODUCTOS DEL METAL
12 13 15 00 : EXPLOSIVOS
12 13 16 00 : PIROTECNIA
12 13 18 00 : PROPULSORES
12 14 15 00 : METALES DE TIERRA
12 14 16 00 : METALES DE TIERRA RARA
12 14 17 00 : METALES DE TRANSICIÓN
12 14 18 00 : METALES ÁLCALIS
12 14 19 00 : NO-METALES Y GASES ELEMENTALES Y PUROS
14 20 00 : GASES NOBLES
14 21 00 : GASES NATURALES Y GASES MIXTOS
14 22 00 : ISÓTOPOS
12 16 15 00 : INDICADORES Y REACTIVOS
12 16 16 00 : CATALIZADORES
12 16 17 00 : AMORTIGUADORES
12 16 18 00 : COLOIDES
12 16 19 00 : SURFACTANTES
12 16 20 00 : PLASTIFICANTES
12 16 21 00 : RETARDADORES DE LLAMA
12 16 22 00 : ANTI-OXIDANTES
12 16 23 00 : AGENTES DE CURACIÓN



CERTIFICADO DE INSCRIPCIÓN Y CLASIFICACIÓN EN EL REGISTRO DE PROPONENTES

Fecha expedición: 20/09/2023 - 09:05:14
Recibo No. S000817667, Valor 62000

CÓDIGO DE VERIFICACIÓN zqFhaVSD2M

Verifique el contenido y confiabilidad de este certificado, ingresando a https://sl.comfocameras.co/visa/plantilla/cv.php?empresa=38 y digite el respectivo código, para que visualice la imagen generada al momento de su expedición. La verificación se puede realizar de manera ilimitada, durante 60 días calendario contados a partir de la fecha de su expedición.

- 12 16 24 00 : ROMPEDORES DE POLÍMERO
12 16 25 00 : ROMPEDORES DE EMULSIÓN
12 16 26 00 : ESTABILIZADORES DE ARCILLA
12 16 27 00 : ADITIVOS DE PÉRDIDA DE FLUIDO
12 16 28 00 : REDUCTORES DE FRICCIÓN
12 16 29 00 : AGENTES DE CONTROL DE PARAFINA ASFALTENOS
12 16 30 00 : MEZCLAS PARA QUITAR BARRO
12 16 31 00 : ANTI LODO (SLUD/SPR)
12 16 32 00 : AGENTES DE MIGRACIÓN ANTI GAS
12 16 33 00 : AGENTES DE EXPANSIÓN
12 16 34 00 : EXTENSORES
12 16 35 00 : SELLADOR DE POZO PETROLÍFERO
12 16 36 00 : INHIBIDORES DE CORROSIÓN
12 16 37 00 : REGULADORES DE HIDRATO DE GAS
12 16 38 00 : LIMPIADORES QUÍMICOS
12 16 39 00 : REGULADORES DE SARRO
12 16 40 00 : BACTERICIDAS
12 16 41 00 : IN SITU
12 16 42 00 : RETARDADORES
12 16 43 00 : CONTROLADORES DE HIERRO
12 16 44 00 : NO EMULSIFICADORAS
12 16 45 00 : ADITIVOS DE ALIMENTOS Y FÁRMACOS
12 16 46 00 : MODIFICADORES DE PAPEL, PLÁSTICO Y TELA
12 16 47 00 : ANTISÉPTICOS INDUSTRIALES
12 16 48 00 : AGENTES REDUCTORES DE AGUA
12 16 49 00 : AGENTES DE IMPERMEABILIZACIÓN
12 16 50 00 : AGENTES ANTI ENCOGIMIENTO
12 16 51 00 : QUÍMICOS PARA MEJORAR LA RECUPERACIÓN DE PETRÓLEO
12 17 15 00 : TINTES
12 17 16 00 : PIGMENTOS
12 17 17 00 : COMPUESTOS DE COLORES Y DISPERSIONES
12 18 15 00 : CERAS
12 18 16 00 : ACEITES
12 19 15 00 : SOLVENTES HIDROCARBONATOS
12 19 16 00 : SOLVENTES OXIGENADOS
12 35 20 00 : COMPUESTOS AROMÁTICOS Y ALIFÁTICOS
12 35 22 00 : PRODUCTOS BIOQUÍMICOS
12 35 24 00 : MEZCLAS
12 35 25 00 : FLUIDOS
13 10 15 00 : CAUCHO NATURAL
13 10 16 00 : CAUCHO PROCESADO Y SINTÉTICO
13 10 17 00 : ELASTÓMEROS



CERTIFICADO DE INSCRIPCIÓN Y CLASIFICACIÓN EN EL REGISTRO DE PROPONENTES

Fecha expedición: 20/09/2023 - 09:05:14
Recibo No. S000817667, Valor 62000

CÓDIGO DE VERIFICACIÓN zqFhaVSD2M

Verifique el contenido y confiabilidad de este certificado, ingresando a https://sl.comfocameras.co/visa/plantilla/cv.php?empresa=38 y digite el respectivo código, para que visualice la imagen generada al momento de su expedición. La verificación se puede realizar de manera ilimitada, durante 60 días calendario contados a partir de la fecha de su expedición.

- 13 10 19 00 : PLÁSTICOS TERMOFORMADOS
13 10 20 00 : PLÁSTICOS TERMOPLÁSTICOS
13 11 10 00 : RESINAS
11 11 00 : COLOFONIA
11 12 00 : PELÍCULAS
11 13 00 : ESPUMAS
14 10 15 00 : MATERIAS PRIMAS
14 11 15 00 : PAPEL DE IMPRESIÓN Y PAPEL DE ESCRIBIR
14 11 16 00 : PAPEL FANTASÍA
14 11 17 00 : PRODUCTOS DE PAPEL PARA USO PERSONAL
14 11 18 00 : PAPELES DE USO COMERCIAL
14 12 15 00 : CARTÓN Y PAPEL PARA ENBALAJE
14 12 16 00 : PAPEL DE SEVA
14 12 17 00 : PAPELES LAMINADOS
14 12 18 00 : PAPELES RECUBIERTOS
14 12 19 00 : PAPEL PrensA y de OFFSET
14 12 21 00 : PAPELES DE BASE SIN RECUBRIR
14 12 22 00 : PAPELES ESPECIALIZADOS DE USO INDUSTRIAL
15 10 15 00 : PETRÓLEO Y DESTILADOS
15 10 16 00 : CONDUCTORES SÓLIDOS O GELIFICADOS
15 10 17 00 : GASOL
15 11 15 00 : COMBUSTIBLES GASEOSOS
15 11 17 00 : ADITIVOS PARA CARBURANTE
15 12 15 00 : PREPARADOS LUBRICANTES
15 12 18 00 : ANTICORROSIVOS
15 12 19 00 : GRASAS
15 13 15 00 : COMBUSTIBLE NUCLEAR
15 13 16 00 : INSTALACIÓN DE COMBUSTIBLE DE FISIÓN
20 10 15 00 : EQUIPO DE CORTE
20 10 16 00 : CRIBAS Y EQUIPOS DE ALIMENTACIÓN
20 10 17 00 : TRITURADORAS, QUEBRANTADORAS Y AMOLADORES
20 10 18 00 : SISTEMAS MECANIZADOS DE SOPORTE EN TIERRA
20 10 19 00 : SISTEMAS SECUNDARIOS DE RUPURA DE ROCA
20 10 20 00 : SISTEMAS DE EXPLORACIÓN Y DESARROLLO
20 10 21 00 : BARRENAS DE ROCAS
20 10 22 00 : MAQUINARIA DE CARGUE DE EXPLOSIVOS
20 10 23 00 : VEHÍCULOS DE SERVICIO DE MINERÍA SUBTERRÁNEA
20 11 15 00 : EQUIPO DE EXPLORACIÓN Y PERFORACIÓN
20 11 16 00 : MAQUINARIA DE PERFORACIÓN Y EXPLOTACIÓN
20 11 17 00 : ACCESORIOS DE PERFORACIÓN Y EXPLOTACIÓN
20 12 10 00 : EQUIPO ACIDIFICANTE
20 12 11 00 : EQUIPO PARA CEMENTAR



CERTIFICADO DE INSCRIPCIÓN Y CLASIFICACIÓN EN EL REGISTRO DE PROPONENTES

Fecha expedición: 20/09/2023 - 09:05:14
Recibo No. S000817667, Valor 62000

CÓDIGO DE VERIFICACIÓN zqFhaVSD2M

Verifique el contenido y confiabilidad de este certificado, ingresando a https://sl.comfocameras.co/visa/plantilla/cv.php?empresa=38 y digite el respectivo código, para que visualice la imagen generada al momento de su expedición. La verificación se puede realizar de manera ilimitada, durante 60 días calendario contados a partir de la fecha de su expedición.

- 20 12 12 00 : EQUIPO DE FRACTURAR
20 12 13 00 : EQUIPO DE CONTROL DE ARENA
20 12 14 00 : HERRAMIENTAS Y EQUIPO DE TERMINACIÓN
20 12 15 00 : HERRAMIENTAS CONVENCIONALES DE PERFORACIÓN
20 12 16 00 : BROCAS DE BARRENA
20 12 17 00 : HERRAMIENTAS DE PESCA
20 12 18 00 : EQUIPO DE PERFORACIÓN DIRECCIONAL
20 12 19 00 : EQUIPO DE MEDICIÓN Y REGISTRO DEL POZO
20 12 20 00 : EQUIPO DE PRUEBA Y ACCESORIOS
20 12 21 00 : EQUIPO DE PERFORACIÓN
20 12 22 00 : EQUIPO DE PRUEBA DEL POZO
20 12 23 00 : EQUIPO DE SLICKLINE - CABLE DE RECUPERACIÓN
20 12 24 00 : EQUIPO DE SISTEMAS DE PRODUCCIÓN
20 12 25 00 : EQUIPO PARA TUBERÍA FLEXIBLE
20 12 26 00 : EQUIPO SÍSMICO
20 12 27 00 : MERCANCÍA TUBULAR PARA CAMPO PETROLERO
20 12 28 00 : EQUIPO Y PLATAFORMAS DE RECONDICIONAMIENTO Y PERFORACIÓN
20 12 29 00 : EQUIPO DE REGISTRAR DATOS DE SUPERFICIE
20 12 30 00 : EQUIPO MULTILATERAL
20 12 31 00 : HERRAMIENTA PARA GALLERÍA DE REVESTIMIENTOS
20 12 32 00 : EQUIPO DE EXPANSIÓN EN PROFUNDIDAD
20 12 33 00 : HERRAMIENTAS PARA REVESTIMIENTOS MIENTRAS SE PERFORA
20 13 10 00 : LODO DE PERFORAR Y MATERIALES
20 13 11 00 : APUNTALANTES DE FRACTURAMIENTO DE POZO
20 13 12 00 : FLUIDOS DE COMPLETAR
20 13 13 00 : CEMENTO DE POZO PETROLERO
20 14 10 00 : EQUIPO DE CABEZA DE POZO
20 14 11 00 : SISTEMAS DE INYECCIÓN QUÍMICOS
20 14 12 00 : EQUIPO DE DESARENAR
20 14 13 00 : ANCLAS Y BOMBAS DE CHORRO DE BARRENAS HACIA ABAJO
20 14 14 00 : ACCESORIOS DE PRODUCCIÓN DE BARRENAS HACIA ABAJO
20 14 15 00 : BOMBAS DE BARRENAS HACIA ABAJO
20 14 16 00 : BOMBAS DE EXPORTACIÓN
20 14 17 00 : PLATAFORMAS DE ALMACENAJE Y PRODUCCIÓN A POCA DISTANCIA DE LA COSTA
20 14 18 00 : CONTADORES PARA MEDIR EL FLUJO DE PRODUCCIÓN DEL POZO
20 14 19 00 : EQUIPO DE TRATAMIENTO DE GAS
20 14 20 00 : REGENERADORES DE GLICOL
20 14 21 00 : TRATADORES DE CALENTADORES
20 14 22 00 : CALENTADORES DE LÍNEA
20 14 23 00 : DESLIZADORES DE INYECCIÓN DE PRODUCCIÓN
20 14 24 00 : EQUIPO PARA EL LECHE DEL OCEANO
20 14 25 00 : EQUIPO PARA TRATAR AGUA PRODUCIDA

150

**CERTIFICADO DE INSCRIPCIÓN Y CLASIFICACIÓN EN EL REGISTRO DE PROPONENTES**Fecha expedición: 20/09/2023 - 09:05:14
Recibo No. S000817667, Valor 62000

CÓDIGO DE VERIFICACIÓN zqFhwVSD2M

Verifique el contenido y confiabilidad de este certificado, ingresando a <https://si.comercameras.co/verificar/planilla/cv.php?empresa=36> y digite el respectivo código, para que visualice la imagen generada al momento de su expedición. La verificación se puede realizar de manera ilimitada, durante 60 días calendario contados a partir de la fecha de su expedición.

- 20 14 26 00 : INSTRUMENTACIÓN DEL SISTEMA DE CONTROL DE INSERCIÓN
- 20 14 27 00 : UNIDADES DE BOMBEO
- 20 14 28 00 : SEPARADORES DE PRODUCCIÓN
- 20 14 29 00 : TANQUES Y RECIPIENTES ALMACENADORES
- 20 14 30 00 : VASTAGOS DE SUCCIÓN
- 20 14 33 00 : EQUIPO PARA SERVICIO DE OLEODUCTOS
- 21 10 15 00 : MAQUINARIA AGRÍCOLA PARA PREPARACIÓN DEL SUELO
- 21 10 16 00 : MAQUINARIA AGRÍCOLA PARA SIEMBRA Y PLANTADO
- 21 10 17 00 : MAQUINARIA AGRÍCOLA PARA COSECHAR
- 21 10 18 00 : APARATOS DISPENSORES O ASPERSORES PARA AGRICULTURA
- 21 10 19 00 : EQUIPO PARA AVES DE CORRAL Y GANADO
- 21 10 20 00 : MAQUINARIA AGRÍCOLA PARA LIMPIEZA, SELECCIÓN O CLASIFICACIÓN
- 21 10 21 00 : MAQUINARIA Y EQUIPO PARA TRANSFORMACIÓN AGRÍCOLA
- 21 10 22 00 : MAQUINARIA Y EQUIPO PARA SILVICULTURA
- 21 10 23 00 : EQUIPO PARA INVERNADERO
- 21 10 24 00 : EQUIPO PARA INSECTOS
- 21 11 15 00 : EQUIPO DE PESCA COMERCIAL
- 21 11 16 00 : EQUIPO PARA ACUICULTURA
- 22 10 15 00 : MAQUINARIA PARA TRABAJO DE DESMORTE
- 22 10 16 00 : EQUIPO DE PAVIMENTACIÓN
- 22 10 17 00 : COMPONENTES DE EQUIPO PESADO
- 22 10 18 00 : GRÚAS DE ELEVACIÓN
- 22 10 19 00 : MAQUINARIA Y ACCESORIOS DE CONSTRUCCIÓN DE EDIFICIOS
- 22 10 20 00 : EQUIPO Y MAQUINARIA DE DEMOLICIÓN DE EDIFICIOS
- 23 10 15 00 : MAQUINARIA PARA TRABAJAR MADERA, PIEDRA, CERÁMICA Y SIMILARES
- 23 11 15 00 : MAQUINARIA Y EQUIPO PARA USTILADO Y TRANSFORMACIÓN DE PETRÓLEO
- 23 11 16 00 : MAQUINARIA DE HIDROTREATAMIENTO
- 23 12 15 00 : MAQUINARIA Y ACCESORIOS PARA TRANSFORMADOS TEXTILES
- 23 12 16 00 : MAQUINARIA, EQUIPO Y ACCESORIOS PARA TRABAJO TEXTIL
- 23 13 15 00 : EQUIPO Y SUMINISTROS DE TRITURACIÓN, LIJADO Y PULIDO
- 23 13 16 00 : EQUIPO Y ACCESORIOS DE FACETARTE
- 23 13 17 00 : EQUIPO DEL CABING
- 23 14 16 00 : MAQUINARIA Y ACCESORIOS PARA EL PREPARADO DEL CUERO
- 23 14 17 00 : MAQUINARIA Y ACCESORIOS PARA TRABAJAR Y REPARAR CUERO
- 23 15 16 00 : MAQUINARIA, EQUIPO Y SUMINISTROS PARA LA INDUSTRIA DEL CEMENTO, CERÁMI...
...

**CERTIFICADO DE INSCRIPCIÓN Y CLASIFICACIÓN EN EL REGISTRO DE PROPONENTES**Fecha expedición: 20/09/2023 - 09:05:14
Recibo No. S000817667, Valor 62000

CÓDIGO DE VERIFICACIÓN zqFhwVSD2M

Verifique el contenido y confiabilidad de este certificado, ingresando a <https://si.comercameras.co/verificar/planilla/cv.php?empresa=36> y digite el respectivo código, para que visualice la imagen generada al momento de su expedición. La verificación se puede realizar de manera ilimitada, durante 60 días calendario contados a partir de la fecha de su expedición.

- 23 15 32 00 : PÓRCELA
- 23 15 34 00 : ENSAMBLADORAS
- 23 15 35 00 : SISTEMAS DE PINTURA
- 23 15 36 00 : MÁQUINAS PARA EL MARCADO DE PARTES
- 23 15 37 00 : EQUIPO DE ASEGURAMIENTO O TORQUE DE PRECISIÓN
- 23 15 38 00 : SISTEMAS DE REVESTIMIENTO
- 23 16 15 00 : MÁQUINAS Y EQUIPO DE FUNDICIÓN
- 23 16 16 00 : SUMINISTROS DE FUNDICIÓN
- 23 16 17 00 : TROQUELES Y HERRAMIENTAS DE FUNDICIÓN
- 23 18 15 00 : MAQUINARIA PARA LA ELABORACIÓN DE ALIMENTOS
- 23 18 16 00 : MAQUINARIA PARA CORTE DE ALIMENTOS
- 23 18 17 00 : MAQUINARIA PARA COCINAR O ABAJAR ALIMENTOS
- 23 18 18 00 : MAQUINARIA INDUSTRIAL PARA ELABORACIÓN DE BEBIDAS
- 23 19 10 00 : MEZCLADORES POR TANDAS
- 23 19 11 00 : MEZCLADORES CONTINUOS
- 23 19 12 00 : PIEZAS DE MEZCLADORA Y ACCESORIOS
- 23 20 11 00 : ABSORCIÓN E INTERCAMBIO DE IONES
- 23 20 12 00 : EQUIPO DE SECADO INDUSTRIAL
- 23 21 10 00 : MAQUINARIA DE ENSAMBLAJE ELECTRÓNICO Y EQUIPO DE SOPORTE
- 23 21 11 00 : MAQUINARIA DE PROCESAMIENTO Y FABRICACIÓN ELECTRONICA
- 23 22 10 00 : EQUIPO Y MAQUINARIA DEL DEPARTAMENTO DE RECEPCIÓN
- 23 22 11 00 : EQUIPO Y MAQUINARIA DEL DEPARTAMENTO DE MANTENIMIENTO Y DESPLUMAMIENTO
- 23 22 12 00 : EQUIPO Y MAQUINARIA DEL DEPARTAMENTO DE EVISCERADO
- 23 23 10 00 : DESCORTEZADORAS Y ACCESORIOS
- 23 23 11 00 : SIERRAS DE CINTA Y ACCESORIOS
- 23 23 12 00 : SIERRAS CIRCULARES Y ACCESORIOS
- 23 23 13 00 : CANTEADORAS
- 23 23 14 00 : SIERRAS DE RECORTE Y ACCESORIOS
- 23 23 15 00 : CLASIFICADORAS DE MADEROS Y ACCESORIOS
- 23 23 16 00 : APILADORAS DE MADEROS Y ACCESORIOS
- 23 23 17 00 : SECADORES DE MADERA Y EQUIPO Y ACCESORIOS
- 23 23 18 00 : TROCEADORAS DE MADERA Y ACCESORIOS
- 23 23 19 00 : CEPILLADORAS Y ACCESORIOS
- 23 23 20 00 : TERMINADORAS DE MADERA Y ACCESORIOS
- 23 23 21 00 : SIERRAS REESTADORAS Y ACCESORIOS
- 23 23 22 00 : EMPALMADORAS POR ENTALLADURA MÚLTIPLE Y ACCESORIOS
- 23 24 14 00 : MÁQUINAS RECTIFICADORAS DE METALES
- 23 24 15 00 : MÁQUINAS CORTADORAS DE METALES
- 23 24 16 00 : HERRAMIENTAS CORTADORAS DE METALES
- 23 24 17 00 : MÁQUINAS REBABADORAS DE METALES
- 23 24 18 00 : MÁQUINAS TALADRADORAS DE METALES
- 23 24 19 00 : MÁQUINAS PERFORADORAS DE METALES

**CERTIFICADO DE INSCRIPCIÓN Y CLASIFICACIÓN EN EL REGISTRO DE PROPONENTES**Fecha expedición: 20/09/2023 - 09:05:14
Recibo No. S000817667, Valor 62000

CÓDIGO DE VERIFICACIÓN zqFhwVSD2M

Verifique el contenido y confiabilidad de este certificado, ingresando a <https://si.comercameras.co/verificar/planilla/cv.php?empresa=36> y digite el respectivo código, para que visualice la imagen generada al momento de su expedición. La verificación se puede realizar de manera ilimitada, durante 60 días calendario contados a partir de la fecha de su expedición.

- 23 24 21 00 : ACCESORIOS PARA MÁQUINAS DE CORTAR METALES
- 23 24 22 00 : MÁQUINAS PARA FABRICACIÓN DE ENGRANAJES
- 23 24 23 00 : TORNO Y CENTROS DE TORNEADO
- 23 24 24 00 : CENTROS DE MAQUINADO
- 23 24 25 00 : MÁQUINAS PARA EL FREGADO DE METALES
- 23 24 26 00 : MÁQUINAS PARA EL CORTADO DE METALES ESPECIALIZADOS O DIVERSOS
- 23 24 27 00 : MAQUINARIA PARA MOLINOS DE TUBOS
- 23 25 15 00 : MÁQUINAS PARA TUBULARES DOBLADOS
- 23 25 16 00 : MÁQUINAS PARA ENROLLADO DE METALES
- 23 25 17 00 : MÁQUINAS DE FORMADO
- 23 25 18 00 : TROQUELES Y HERRAMIENTAS PARA EL FORMADO DE METALES
- 23 25 19 00 : MAQUINARIA Y EQUIPO PARA LA FABRICACIÓN DE CONTENEDORES DE METAL
- 23 27 14 00 : MÁQUINAS SOLDADORAS
- 23 27 15 00 : MAQUINARIA DE SOLDADURA FUERTE
- 23 27 16 00 : MAQUINARIA DE SOLDADURA DÉBIL
- 23 27 17 00 : ACCESORIOS PARA SOLDAR, SOLDADURA FUERTE Y SOLDADURA DÉBIL
- 23 27 18 00 : SUMINISTROS PARA SOLDAR, SOLDADURA FUERTE Y SOLDADURA DÉBIL
- 23 28 15 00 : MÁQUINAS PARA RECUBRIR O PLATEAR
- 23 28 16 00 : MÁQUINAS PARA TRATAMIENTO DE CALOR
- 23 28 17 00 : MÁQUINAS PARA TRATAMIENTO MECÁNICO DE SUPERFICIE
- 23 28 18 00 : ACCESORIOS Y HERRAMIENTAS PARA EL TRATAMIENTO DE METAL
- 23 28 19 00 : MAQUINARIA Y SUMINISTROS PARA LA LIMPIEZA DEL METAL
- 23 29 15 00 : HERRAMIENTAS DE PERFORACIÓN INDUSTRIAL
- 23 29 16 00 : HERRAMIENTAS DE MOLIENDA INDUSTRIAL
- 23 29 17 00 : HERRAMIENTAS DE ESCARIADO INDUSTRIAL
- 23 29 18 00 : HERRAMIENTAS DE ROSCADO INDUSTRIAL
- 23 29 19 00 : HERRAMIENTAS DE BARRENADO INDUSTRIAL
- 23 30 15 00 : MAQUINARIA, EQUIPOS Y ACCESORIOS PARA EL TRABAJO DE ALAMBRE
- 24 10 15 00 : CAMIONES INDUSTRIALES
- 24 10 16 00 : EQUIPO DE LEJAJE Y ACCESORIOS
- 24 10 17 00 : TRANSPORTADORES Y ACCESORIOS
- 24 10 18 00 : EQUIPO PARA MUELLES
- 24 10 19 00 : EQUIPO PARA MANEJO DE CANECAS
- 24 10 21 00 : EQUIPO Y SUMINISTROS PARA ALMACENAJE
- 24 10 22 00 : HERRAMIENTAS PARA ENVASADO
- 24 10 23 00 : VEHICULOS GUIADOS AUTOMÁTICOS AGV
- 24 11 15 00 : BOLSAS
- 24 11 18 00 : TANQUES Y CILINDROS Y SUS ACCESORIOS
- 24 11 20 00 : ARCONES Y CESTAS
- 24 11 21 00 : TONELES, CUBAS Y BIDONES
- 24 11 22 00 : LATAS Y CUBOS
- 24 11 24 00 : COFRES, ARMARIOS Y BAÚLES DE ALMACENAJE

**CERTIFICADO DE INSCRIPCIÓN Y CLASIFICACIÓN EN EL REGISTRO DE PROPONENTES**Fecha expedición: 20/09/2023 - 09:05:14
Recibo No. S000817667, Valor 62000

CÓDIGO DE VERIFICACIÓN zqFhwVSD2M

Verifique el contenido y confiabilidad de este certificado, ingresando a <https://si.comercameras.co/verificar/planilla/cv.php?empresa=36> y digite el respectivo código, para que visualice la imagen generada al momento de su expedición. La verificación se puede realizar de manera ilimitada, durante 60 días calendario contados a partir de la fecha de su expedición.

- 24 11 25 00 : CARTÓN ONDULADO Y OTROS MATERIALES PARA DISTRIBUCIÓN
- 24 11 26 00 : CONTENEDORES PARA LÍQUIDOS
- 24 11 27 00 : ESTIBAS
- 24 11 28 00 : CONTENEDORES DE CARGA
- 24 11 29 00 : EMBALAJES
- 24 11 30 00 : LÁMINA TERMO - RETRÁCTIL
- 24 12 15 00 : CAJAS, BOLSAS Y SACOS PARA EMPAQUETADO
- 24 12 16 00 : LATAS PARA ENVASADO
- 24 12 20 00 : BOTELLAS
- 24 13 15 00 : REFRIGERADORES INDUSTRIALES
- 24 13 16 00 : CONGELADORES INDUSTRIALES
- 24 13 19 00 : MÁQUINAS DE HACER EL HIELO
- 24 14 15 00 : SUMINISTROS PARA SEGURIDAD Y PROTECCIÓN
- 24 14 16 00 : SUMINISTROS DE ACOLCHADOS
- 24 14 17 00 : TUBOS Y NÚCLEOS DE EMBALAJE Y ETIQUETAS Y ACCESORIOS
- 25 10 15 00 : VEHÍCULOS DE PASAJEROS
- 25 10 16 00 : VEHÍCULOS DE TRANSPORTE DE PRODUCTOS Y MATERIALES
- 25 10 17 00 : VEHÍCULOS DE PROTECCIÓN Y SALVAMENTO
- 25 10 18 00 : BICICLETAS DE MOTOR
- 25 10 19 00 : VEHÍCULOS ESPECIALIZADOS O DE RECREO
- 25 10 20 00 : VEHÍCULOS DE GUERRA
- 25 10 21 00 : CAMIONES TRACTORES
- 25 11 15 00 : EMBARCACIONES MARÍTIMAS COMERCIALES
- 25 11 16 00 : EMBARCACIONES DE SEGURIDAD Y SALVAMENTO
- 25 11 17 00 : EMBARCACIONES MILITARES
- 25 11 18 00 : EMBARCACIONES DE RECREO
- 25 11 19 00 : SISTEMAS Y PREMONTAJES DE EMBARCACIONES MARÍTIMAS
- 25 12 15 00 : LOCOMOTORAS Y VAGONETAS ELÉCTRICAS
- 25 12 16 00 : VAGONES DE FERROCARRIL Y TRAMVÍA
- 25 12 17 00 : EQUIPO Y SISTEMAS DE APOYO FERROVIARIO
- 25 13 15 00 : AERONAVE DE ALAS FIJAS MOTORIZADA
- 25 13 16 00 : AERONAVE DE ALAS GIRATORIAS CIVIL Y COMERCIAL
- 25 13 17 00 : AERONAVE DE ALA FIJA MILITAR
- 25 13 18 00 : AVIÓN ESPECIAL
- 25 13 19 00 : AVIÓN MILITAR DE ALA GIRATORIA
- 25 13 20 00 : AVIÓN DE RECREO
- 25 15 15 00 : NAVES ESPACIALES
- 25 15 17 00 : SATELITES
- 25 16 15 00 : VEHÍCULOS A PEDAL
- 25 17 19 00 : RUEDAS Y ACABADOS
- 25 17 20 00 : COMPONENTES DE SISTEMA DE SUSPENSIÓN
- 25 17 21 00 : COMPONENTES Y SISTEMAS DE SEGURIDAD DE VEHÍCULO



CERTIFICADO DE INSCRIPCIÓN Y CLASIFICACIÓN EN EL REGISTRO DE PROPONENTES

Fecha expedición: 20/09/2023 - 09:05:14
Recibo No. S000817667, Valor \$2000

CÓDIGO DE VERIFICACIÓN zqFhaVSD28h

Verifique el contenido y confiabilidad de este certificado, ingresando a https://si.comfemcras.co/verificar/planilla/cv.php?empresa=38 y digite el respectivo código, para que visualice la imagen generada al momento de su expedición. La verificación se puede realizar de manera limitada, durante 60 días calendario contados a partir de la fecha de su expedición.

- 25 17 22 00 : PUERTAS PARA VEHICULOS
25 17 23 00 : VENTANAS Y PARABRISAS PARA VEHICULOS
25 17 24 00 : DEPÓSITOS Y SISTEMAS DE COMBUSTIBLE
25 17 25 00 : NEUMÁTICOS Y CÁMARAS DE NEUMÁTICOS
25 17 26 00 : ACABADOS Y REVESTIMIENTOS EXTERIOR PARA VEHICULOS
25 17 27 00 : SISTEMAS DE CONTROL MEDIOAMBIENTAL
25 17 28 00 : SISTEMAS Y COMPONENTES HIDRÁULICOS
25 17 29 00 : ILUMINACIÓN EXTERIOR PARA VEHICULOS
25 17 30 00 : ILUMINACIÓN INTERIOR PARA VEHICULOS
25 17 31 00 : SISTEMAS Y COMPONENTES DE LOCALIZACIÓN Y NAVEGACIÓN
25 17 33 00 : SISTEMAS DE CONTROL PRINCIPAL
25 17 37 00 : CONTROLES DE EMISIÓN Y DE ESCAPE
25 17 38 00 : SISTEMAS DE TREN DE TRANSMISIÓN
25 17 39 00 : COMPONENTES ELÉCTRICOS
25 17 40 00 : SISTEMA DE REFRIGERAR DE MOTOR
25 17 41 00 : SISTEMA DE TEJADO
25 17 42 00 : SISTEMA DE DIRECCIÓN
25 17 44 00 : SISTEMAS DEL INTERIOR DE VEHICULOS
25 17 46 00 : SISTEMAS DE ASIENTOS DEL VEHICULO
25 17 47 00 : COMPONENTES DE CICLO NO MOTORIZADO O ACCESORIOS
25 17 48 00 : COMPONENTES Y SISTEMAS DE VEHICULOS ESPECIALIZADOS
25 17 49 00 : AISLADORES Y AMORTIGUADORES DE VIBRACION DE VEHICULOS
25 17 50 00 : SISTEMAS DE CARGADO ELÉCTRICO DE VEHICULOS
25 18 16 00 : CHASIS AUTOMOTRIZ
25 18 17 00 : REMOLQUES PARA PRODUCTOS Y MATERIALES
25 19 15 00 : SISTEMAS Y EQUIPO DE APOYO PARA TRANSPORTE AEREO
25 19 17 00 : EQUIPO PARA EL MANTENIMIENTO DE VEHICULO
25 19 18 00 : EQUIPO DE MEDICION Y PRUEBA DE VEHICULOS
25 20 15 00 : FUSELAJE Y COMPONENTES DE AVION
25 20 16 00 : SISTEMAS DE SITUACION Y NAVEGACION AEROSPAZIAL Y COMPONENTES
25 20 17 00 : SISTEMAS RELACIONADOS CON LAS COMUNICACIONES DE VUELO
25 20 18 00 : SISTEMAS DE CONTROL PRINCIPAL DEL AVION
25 20 19 00 : SISTEMAS DE URGENCIA DEL AVION
25 20 20 00 : SISTEMAS DE ENERGIA DEL AVION
25 20 21 00 : INSTRUMENTACION DE VUELO
25 20 22 00 : SISTEMAS DEL ATERRIZAJE Y DE FRENSOS DEL AVION
25 20 23 00 : CONTROLES DE PASAJEROS DE AVION
25 20 24 00 : SISTEMAS Y DEPÓSITOS DE COMBUSTIBLE DEL AVION
25 20 25 00 : EQUIPO DE AVION
25 20 26 00 : SISTEMAS Y COMPONENTES DEL CONTROL AMBIENTAL DEL AVION
25 20 27 00 : ACUMULADORES DEL AVION
26 10 11 00 : MOTORES ELÉCTRICOS DE CORRIENTE ALTERNA AC



CERTIFICADO DE INSCRIPCIÓN Y CLASIFICACIÓN EN EL REGISTRO DE PROPONENTES

Fecha expedición: 20/09/2023 - 09:05:14
Recibo No. S000817667, Valor \$2000

CÓDIGO DE VERIFICACIÓN zqFhaVSD28h

Verifique el contenido y confiabilidad de este certificado, ingresando a https://si.comfemcras.co/verificar/planilla/cv.php?empresa=38 y digite el respectivo código, para que visualice la imagen generada al momento de su expedición. La verificación se puede realizar de manera limitada, durante 60 días calendario contados a partir de la fecha de su expedición.

- 26 10 12 00 : MOTORES ELÉCTRICOS DE CORRIENTE DIRECTA DC
26 10 13 00 : MOTORES NO ELÉCTRICOS
26 10 14 00 : COMPONENTES DE MOTORES O GENERADORES
26 10 15 00 : MOTORES
26 10 17 00 : ACCESORIOS Y COMPONENTES DE MOTOR
26 10 19 00 : COMPONENTES DE MOTOR DE COMBUSTIÓN INTERNA
26 11 15 00 : TRANSMISIÓN DE ENERGÍA CINÉTICA
26 11 16 00 : GENERADORES DE POTENCIA
26 11 17 00 : BATERÍAS, PILAS Y ACCESORIOS
26 11 18 00 : COMPONENTES DE LA TRANSMISIÓN
26 11 19 00 : EMBRAGUES
26 11 20 00 : PIEZAS Y ACCESORIOS DE EMBRAGUES
26 11 21 00 : SISTEMAS DE FRENADO INDUSTRIALES
26 12 15 00 : ALAMBRE ELÉCTRICO
26 12 16 00 : CABLES ELÉCTRICOS Y ACCESORIOS
26 12 17 00 : CABLEADO PREFORMADO
26 12 18 00 : CABLE AUTOMOTRIZ
26 13 15 00 : CENTRALES ELÉCTRICAS
26 13 16 00 : EQUIPO DE CRIBADO O ESTRUCTURAS DE TUBO DE ESCAPE
26 13 17 00 : EQUIPO DE DETECCIÓN O VIGILANCIA DE PRODUCCIÓN DE ENERGÍA
26 13 18 00 : EQUIPO DE CONTROL DE PRODUCCIÓN DE ENERGÍA
26 14 16 00 : EQUIPO PARA ENSAMBLAJE SUBCRÍTICO
26 14 17 00 : EQUIPO PARA DOSIMETRÍA
26 14 18 00 : APARATOS PARA CELDA CALIENTE
26 14 19 00 : INSTRUMENTOS NUCLEÓNICOS INDUSTRIALES
26 14 20 00 : EQUIPO DE IRRADIACIÓN
26 14 21 00 : EQUIPOS PARA REACTORES NUCLEARES
26 14 22 00 : EQUIPO PARA COMBUSTIBLE NUCLEAR
26 14 23 00 : EQUIPOS PROTECTORES CONTRA LA RADICIÓN
26 14 24 00 : EQUIPO PARA RESIDUOS RADIACTIVOS
27 11 15 00 : HERRAMIENTAS DE CORTE Y ENGARGAZO Y FUNIONES
27 11 16 00 : HERRAMIENTAS DE PERFILAR
27 11 17 00 : LLAVES INGLESAS Y GUIAS
27 11 18 00 : HERRAMIENTAS DE MEDIDA Y BOCETAJE
27 11 19 00 : HERRAMIENTAS GRUESAS Y DE ACABADO
27 11 20 00 : HERRAMIENTAS MANUALES DE JARDINERÍA, AGRICULTURA Y FORESTACIÓN
27 11 21 00 : HERRAMIENTAS DE SUJECIÓN Y FIJACIÓN
27 11 22 00 : HERRAMIENTAS DE ALBAÑILERÍA Y CONCRETO
27 11 23 00 : HERRAMIENTAS DE MARCAR
27 11 24 00 : HERRAMIENTAS DE INSERCIÓN Y AJUSTE
27 11 25 00 : HERRAMIENTAS PARA APALANCAR Y CURVAR
27 11 26 00 : HERRAMIENTAS PARA PRECINTAR



CERTIFICADO DE INSCRIPCIÓN Y CLASIFICACIÓN EN EL REGISTRO DE PROPONENTES

Fecha expedición: 20/09/2023 - 09:05:14
Recibo No. S000817667, Valor \$2000

CÓDIGO DE VERIFICACIÓN zqFhaVSD28h

Verifique el contenido y confiabilidad de este certificado, ingresando a https://si.comfemcras.co/verificar/planilla/cv.php?empresa=38 y digite el respectivo código, para que visualice la imagen generada al momento de su expedición. La verificación se puede realizar de manera limitada, durante 60 días calendario contados a partir de la fecha de su expedición.

- 27 11 27 00 : HERRAMIENTAS MECÁNICAS
27 11 28 00 : CONEXIONES DE HERRAMIENTAS Y ACCESORIOS
27 11 29 00 : HERRAMIENTAS DISPENSADORAS
27 11 30 00 : CEPILLOS
27 11 31 00 : HERRAMIENTAS DE ARRASTRE
27 11 32 00 : JUEGOS DE HERRAMIENTAS
27 11 33 00 : HERRAMIENTAS MANUALES DE PRECISIÓN
27 12 15 00 : FRENSAS HIDRÁULICAS
27 12 16 00 : PISTONES Y CILINDROS HIDRÁULICOS
27 12 17 00 : ACCESORIOS DE TUBERÍA Y MANGA HIDRÁULICA
27 12 18 00 : HERRAMIENTAS HIDRÁULICAS
27 13 15 00 : HERRAMIENTAS NEUMÁTICAS
27 13 16 00 : ACCESORIOS DE AIRE Y CONECTORES
27 13 17 00 : CILINDROS NEUMÁTICOS Y COMPONENTES
27 14 10 00 : HERRAMIENTAS DE CARROCERÍA
27 14 11 00 : HERRAMIENTAS DE SUSPENSIÓN
30 10 15 00 : ÁNGULOS
30 10 17 00 : VIGAS
30 10 18 00 : CONDUCTOS
30 10 20 00 : HOJA
30 10 22 00 : PLANCHA
30 10 24 00 : VARILLAS
30 10 26 00 : PILOTAJE
30 10 29 00 : PILARES
30 10 31 00 : RIELES
30 10 32 00 : ENREJADO
30 10 35 00 : ALMA DE PANAL
30 10 36 00 : PRODUCTOS ESTRUCTURALES
30 10 37 00 : TRENZA
30 10 38 00 : FIBRAS Y FILAMENTOS MECÁNICOS
30 10 39 00 : EJES
30 11 15 00 : CONCRETO Y MORTEROS
30 11 16 00 : CEMENTO Y CAL
30 11 17 00 : YESOS
30 11 18 00 : AGREGADOS
30 11 19 00 : ELEMENTOS PARA REFORZAR CONCRETO
30 12 15 00 : DERIVADOS BITUMINOSOS
30 12 16 00 : ASFALTOS
30 12 17 00 : MATERIALES DE CONSTRUCCIÓN DE CAMINOS Y CARRILERAS
30 12 18 00 : MATERIALES DE ARQUITECTURA PAISAJÍSTICA
30 12 19 00 : MATERIALES PARA ESTABILIZACIÓN Y REFUERZO DE SUELOS
30 13 15 00 : BLOQUES



CERTIFICADO DE INSCRIPCIÓN Y CLASIFICACIÓN EN EL REGISTRO DE PROPONENTES

Fecha expedición: 20/09/2023 - 09:05:14
Recibo No. S000817667, Valor \$2000

CÓDIGO DE VERIFICACIÓN zqFhaVSD28h

Verifique el contenido y confiabilidad de este certificado, ingresando a https://si.comfemcras.co/verificar/planilla/cv.php?empresa=38 y digite el respectivo código, para que visualice la imagen generada al momento de su expedición. La verificación se puede realizar de manera limitada, durante 60 días calendario contados a partir de la fecha de su expedición.

- 30 13 16 00 : LAURILLOS
30 13 17 00 : AZULEJOS Y BALDOSAS
30 14 15 00 : AISLAMIENTO TÉRMICO
30 14 16 00 : AISLAMIENTO ESPECIAL
30 14 17 00 : CAPAS DE SELLAMIENTO DE AISLAMIENTO
30 15 15 00 : MATERIAL PARA TEJADOS Y TECHOS
30 15 16 00 : ACCESORIOS PARA TEJADOS
30 15 17 00 : CANALONES DE TEJADO Y ACCESORIOS
30 15 18 00 : MATERIALES PARA REVESTIMIENTO DE PAREDES Y EXTERIOR
30 15 19 00 : MATERIALES Y PRODUCTOS PARA ACABADOS
30 15 20 00 : CERCADO
30 15 21 00 : SUPERFICIE
30 16 15 00 : MATERIALES PARA ACABADOS DE PAREDES
30 16 16 00 : MATERIALES PARA TECHOS
30 16 17 00 : SUELOS
30 16 18 00 : EBANISTERÍA
30 16 19 00 : MOLDEADO Y CARPINTERÍA MECÁNICA
30 16 20 00 : MOLDEURAS Y CARPINTERÍA
30 16 21 00 : LAMINADOS INTERIORES
30 16 22 00 : MOSTRADORES
30 16 23 00 : ACCESORIOS PARA GABINETES
30 16 24 00 : MUROS DIVISORIOS
30 17 15 00 : PUERTAS
30 17 16 00 : VENTANAS
30 17 17 00 : PRODUCTOS DE CRISTAL
30 17 18 00 : CLARABOYAS
30 17 19 00 : MARCOS DE VENTANAS
30 17 20 00 : PUERTAS
30 17 21 00 : PUERTAS PARA GARAJE Y OPERADORES
30 18 15 00 : PORCELANA SANITARIA
30 18 16 00 : INSTALACIONES RESIDENCIALES NO SANITARIAS
30 18 17 00 : GRIFOS
30 18 18 00 : CABEZAS, CHORROS Y PARTES Y ACCESORIOS DE GRIFOS Y DUCHAS
30 19 15 00 : ESCALERAS Y ANDAMIOS
30 19 16 00 : ESCALERAS Y ACCESORIOS DE ANDAMIAJE
30 19 17 00 : COBERTIZOS Y REMOLQUES DE CONSTRUCCIÓN
30 19 18 00 : EQUIPOS Y MATERIALES PARA CONSTRUCCIONES TEMPORALES Y APOYO AL MANTENIM...
30 24 15 00 : COMPONENTES DE CONSOLIDACIÓN DE ESTRUCTURAS PORTÁTILES
30 24 16 00 : COMPONENTES ESTRUCTURALES DE TRIBUNAS, GRADAS Y ESCALERA
30 24 17 00 : COMPONENTES SOPORTE Y COBERTURA DE TIENDAS, CARPAS Y ESTRUCTURAS DE MEM...
30 25 15 00 : ESTRUCTURAS DE SOPORTE DE TECHOS BAJO TIERRA
30 26 16 00 : LÁMINAS DE LATÓN

151



CERTIFICADO DE INSCRIPCIÓN Y CLASIFICACIÓN EN EL REGISTRO DE PROPONENTES

Fecha expedición: 20/09/2023 - 09:05:14
Recibo No. S000617667, Valor 62000

CÓDIGO DE VERIFICACIÓN zqFhsVSD2M

Verifique el contenido y confiabilidad de este certificado, ingresando a https://si.comerciamas.co/visa/plantilla/cv.php?empresa=36 y digite el respectivo código, para que visualice la imagen generada al momento de su expedición. La verificación se puede realizar de manera ilimitada, durante 60 días calendario contados a partir de la fecha de su expedición.

- 30 26 17 00 : LINGOTES, BANDAS, PALANQUILLAS Y ALAMBRES DE LATÓN
30 26 18 00 : BARRAS Y LÁMINAS DE MAGNESIO
30 26 19 00 : LINGOTES, BANDAS, PALANQUILLAS Y ALAMBRES DE MAGNESIO
30 26 20 00 : BARRAS Y LÁMINAS DE TITANIO
30 26 21 00 : LINGOTES, BANDAS, PALANQUILLAS Y ALAMBRES DE TITANIO
30 26 22 00 : BARRAS DE COBRE
30 26 23 00 : LÁMINAS DE COBRE
30 26 24 00 : LINGOTES, BANDAS, PALANQUILLAS Y ALAMBRES DE COBRE
30 26 25 00 : BARRAS DE BRONCE
30 26 26 00 : LÁMINAS DE BRONCE
30 26 27 00 : LINGOTES, BANDAS, PALANQUILLAS Y ALAMBRES DE BRONCE
30 26 28 00 : BARRAS Y LÁMINAS DE ZINC
30 26 29 00 : LINGOTES, BANDAS, PALANQUILLAS Y ALAMBRES DE ZINC
30 26 30 00 : BARRAS DE ESTAÑO
30 26 31 00 : LÁMINAS DE ESTAÑO
30 26 32 00 : LINGOTES, BANDAS, PALANQUILLAS Y ALAMBRES DE ESTAÑO
30 26 33 00 : BARRAS DE PLOMO
30 26 34 00 : LÁMINAS DE PLOMO
30 26 35 00 : LINGOTES, BANDAS, PALANQUILLAS Y ALAMBRES DE PLOMO
30 26 36 00 : BARRAS DE ACERO AL CARBÓN
30 26 38 00 : BARRAS DE ACERO DE HERRAMIENTA
30 26 39 00 : BARRAS DE ACERO ESPECIAL
30 26 40 00 : LÁMINAS DE ACERO AL CARBÓN
30 26 41 00 : LÁMINAS DE ALEACIÓN DE ACERO
30 26 42 00 : LÁMINAS DE ACERO DE HERRAMIENTA
30 26 43 00 : LÁMINAS DE ACERO ESPECIAL
30 26 44 00 : LINGOTES, BANDAS, PALANQUILLAS Y ALAMBRES DE AL CARBÓN
30 26 45 00 : BARRAS DE ACERO INOXIDABLE
30 26 46 00 : LÁMINAS DE ACERO INOXIDABLE
30 26 47 00 : ALAMBRE DE ACERO INOXIDABLE
30 26 48 00 : BANDAS DE ACERO INOXIDABLE
30 26 49 00 : BARRAS DE ALUMINIO
30 26 50 00 : LÁMINAS DE ALUMINIO
30 26 51 00 : ALAMBRE DE ALUMINIO
30 26 52 00 : BANDAS Y LINGOTES DE ALUMINIO
30 26 53 00 : BARRAS DE HIERRO
30 26 54 00 : LÁMINAS DE HIERRO
30 26 55 00 : LINGOTES, BANDAS, PALANQUILLAS Y ALAMBRES DE HIERRO
30 26 56 00 : BARRAS Y LÁMINAS DE ALEACIONES FERROSAS
30 26 57 00 : LINGOTES, BANDAS, PALANQUILLAS Y ALAMBRES DE ALEACIONES FERROSAS
30 26 58 00 : BARRAS Y LÁMINAS PLÁSTICAS
30 26 59 00 : ALAMBRE Y BANDAS DE ELÁSTICO



CERTIFICADO DE INSCRIPCIÓN Y CLASIFICACIÓN EN EL REGISTRO DE PROPONENTES

Fecha expedición: 20/09/2023 - 09:05:14
Recibo No. S000617667, Valor 62000

CÓDIGO DE VERIFICACIÓN zqFhsVSD2M

Verifique el contenido y confiabilidad de este certificado, ingresando a https://si.comerciamas.co/visa/plantilla/cv.php?empresa=36 y digite el respectivo código, para que visualice la imagen generada al momento de su expedición. La verificación se puede realizar de manera ilimitada, durante 60 días calendario contados a partir de la fecha de su expedición.

- 30 26 60 00 : BARRAS DE METALES PRECIOSOS Y METALES ESPECIALES
30 26 61 00 : LÁMINAS DE METALES PRECIOSOS Y METALES ESPECIALES
30 26 62 00 : LINGOTES, BANDAS, PALANQUILLAS Y ALAMBRES DE METALES PRECIOSOS Y METALES...
30 26 63 00 : MATERIALES ESTRUCTURALES DE MADERA
30 26 64 00 : BARRAS Y LÁMINAS DE MATERIALES ESPECIALES
30 26 65 00 : LINGOTES, BANDAS, PALANQUILLAS Y ALAMBRES DE MATERIALES ESPECIALES
30 26 66 00 : LÁMINAS Y LINGOTES DE NICKEL
30 26 67 00 : TRANSMISIONES
31 10 16 00 : MOLDEOS EN ARENA
31 10 17 00 : PIEZAS FUNDIDAS EN MOLDE PERMANENTE
31 10 18 00 : PIEZAS FUNDIDAS POR MOLDEO EN CÁSCARA
31 10 19 00 : PIEZAS FUNDIDAS A LA CERA PERDIDA
31 10 20 00 : PIEZAS DE FUNDICIÓN CENTRÍFUGA
31 10 21 00 : PIEZAS FUNDIDAS EN MOLDE GRÁFICO
31 10 22 00 : PIEZAS FUNDIDAS EN MOLDE DE GRÁFITO
31 10 23 00 : PIEZAS FUNDIDAS EN MOLDE DE YESO
31 10 24 00 : FUNDICIONES EN V
31 10 25 00 : FUNDICIONES CON TROQUEL Y ENSAMBLES DE FUNDICIONES PERMANENTES DE BAJA...
31 10 26 00 : FUNDICIONES CON TROQUEL Y ENSAMBLES DE FUNDICIONES DE ALTA PRESIÓN
31 10 27 00 : FUNDICIONES Y ENSAMBLES DE FUNDICIONES POR APRIETE
31 10 28 00 : FUNDICIONES CON TROQUEL Y ENSAMBLES DE FUNDICIONES SEMI - SÓLIDAS
31 10 29 00 : MOLDEOS CON TROQUEL Y ENSAMBLES DE FUNDICIONES PERMANENTES A GRAVEDAD
31 11 15 00 : EXTRUSIONES DE PERFILES
31 11 16 00 : EXTRUSIONES POR PERCUSIÓN
31 11 17 00 : EXTRUSIONES EN FRÍO
31 12 10 00 : PIEZAS FUNDIDAS MECANIZADAS DE PROCESO V
31 12 11 00 : FUNDICIONES A TROQUEL MECANIZADAS
31 12 12 00 : FUNDICIONES EN ARENA MECANIZADAS
31 12 13 00 : FUNDICIONES DE MOLDE PERMANENTE MECANIZADAS
31 12 14 00 : FUNDICIONES DE MOLDE DE YESO MECANIZADAS
31 12 15 00 : FUNDICIONES DE MOLDE DE CONCHA
31 12 16 00 : PIEZAS FUNDIDAS MECANIZADAS DE INVERSIÓN
31 12 17 00 : PIEZAS FUNDIDAS CENTRÍFUGAS MECANIZADAS
31 12 18 00 : FUNDICIONES LABRADAS DE MOLDE DE CERÁMICA
31 12 19 00 : FUNDICIONES LABRADAS DE MOLDE DE GRÁFITO
31 12 20 00 : FUNDICIONES Y ENSAMBLES DE FUNDICIONES MAQUINADAS POR APRIETE
31 12 21 00 : FUNDICIONES Y ENSAMBLES DE FUNDICIONES MAQUINADAS SEMI - SÓLIDAS
31 12 22 00 : FUNDICIONES Y ENSAMBLES DE FUNDICIONES MAQUINADAS POR GRAVEDAD PERMANENTE
31 13 20 00 : COMPONENTES DE METAL EN POLVO
31 13 21 00 : FORJAS DE ACERO
31 13 22 00 : FORJAS DE LATÓN
31 13 23 00 : FORJAS DE ALUMINIO



CERTIFICADO DE INSCRIPCIÓN Y CLASIFICACIÓN EN EL REGISTRO DE PROPONENTES

Fecha expedición: 20/09/2023 - 09:05:14
Recibo No. S000617667, Valor 62000

CÓDIGO DE VERIFICACIÓN zqFhsVSD2M

Verifique el contenido y confiabilidad de este certificado, ingresando a https://si.comerciamas.co/visa/plantilla/cv.php?empresa=36 y digite el respectivo código, para que visualice la imagen generada al momento de su expedición. La verificación se puede realizar de manera ilimitada, durante 60 días calendario contados a partir de la fecha de su expedición.

- 31 13 24 00 : FORJAS DE ALEACIONES NO FERROSAS
31 13 25 00 : FORJAS DE ALEACIONES FERROSAS
31 13 26 00 : FORJAS DE ACERO INOXIDABLE
31 13 27 00 : FORJAS DE HIERRO
31 13 28 00 : FORJAS DE MAGNESIO
31 13 29 00 : FORJAS DE TITANIO
31 13 30 00 : FORJAS DE BERILIO
31 13 31 00 : FORJAS DE COBRE
31 13 32 00 : FORJAS DE ZINC
31 13 33 00 : FORJAS DE BRONCE
31 13 34 00 : FORJAS DE ESTAÑO
31 13 35 00 : FORJAS DE PLOMO
31 13 37 00 : METALES EN POLVOS Y ALEACIONES DE METAL
31 14 15 00 : MOLDEURAS POR INYECCIÓN
31 14 16 00 : MOLDEURAS AL VACÍO
31 14 17 00 : MOLDEADOS POR INYECCIÓN DE AIRE
31 14 18 00 : MOLDEOS POR INYECCIÓN Y REACCIÓN (RIM)
31 14 19 00 : MOLDEADOS DE INYECCIÓN CON INSERCIÓN
31 14 20 00 : ENSAMBLES DE MOLDEADOS TERMOPLÁSTICOS
31 14 21 00 : ENGASTES DE MOLDEADO TERMOPLÁSTICO
31 14 22 00 : ENSAMBLES DE ENGASTES TERMOPLÁSTICO MOLDEADO POR DISPARO MÚLTIPLE
31 14 23 00 : ENSAMBLES DE ENGASTES TERMOPLÁSTICO MOLDEADO POR INYECCIÓN
31 14 24 00 : ENSAMBLES DE MOLDEADO TERMOFRAGUADO
31 14 25 00 : ENGASTES DE MOLDEADO TERMOFRAGUADO
31 14 26 00 : ENSAMBLES DE ENGASTE TERMOFRAGUADO MOLDEADO POR DISPARO MÚLTIPLE
31 14 27 00 : ENSAMBLES DE ENGASTE TERMOFRAGUADO MOLDEADO
31 14 28 00 : MOLDEADOS POR INMERSIÓN
31 14 29 00 : MOLDEADOS DECORADOS EN EL MOLDE POR INYECCIÓN
31 14 30 00 : MOLDEADOS ASISTIDOS POR GAS
31 14 31 00 : ENSAMBLES DE MOLDEADO TERMOPLÁSTICO TERMINADOS
31 14 32 00 : MOLDEADOS DECORADOS POR INYECCIÓN POST MOLDEADO
31 15 15 00 : CUERDAS
31 15 16 00 : CADENAS
31 15 17 00 : CABLE MECÁNICO
31 15 18 00 : ALAMBRE MECÁNICO
31 15 19 00 : CORREAS
31 15 20 00 : CABLE DE SEGURIDAD
31 15 21 00 : CORDONES
31 15 22 00 : ALAMBRES NO ELÉCTRICOS DE HIERRO Y ACERO
31 15 23 00 : ALAMBRES NO ELÉCTRICOS DE METALES NO FERROSOS
31 16 15 00 : TORNILLOS
31 16 16 00 : PERNOS



CERTIFICADO DE INSCRIPCIÓN Y CLASIFICACIÓN EN EL REGISTRO DE PROPONENTES

Fecha expedición: 20/09/2023 - 09:05:14
Recibo No. S000617667, Valor 62000

CÓDIGO DE VERIFICACIÓN zqFhsVSD2M

Verifique el contenido y confiabilidad de este certificado, ingresando a https://si.comerciamas.co/visa/plantilla/cv.php?empresa=36 y digite el respectivo código, para que visualice la imagen generada al momento de su expedición. La verificación se puede realizar de manera ilimitada, durante 60 días calendario contados a partir de la fecha de su expedición.

- 31 16 17 00 : TUERCAS
31 16 18 00 : ARANDELAS
31 16 19 00 : MUELLES
31 16 20 00 : CLAVOS
31 16 21 00 : ANCLAS
31 16 22 00 : REMACHES
31 16 23 00 : FERRETERÍA DE MONTAJE
31 16 24 00 : FIJADORES VARIOS
31 16 25 00 : SOPORTES Y PUNTALES
31 16 26 00 : GANCHOS
31 16 27 00 : ROLDANAS PIVOTANTES Y RUEDAS
31 16 28 00 : FERRETERÍA EN GENERAL
31 16 29 00 : MORDAZAS
31 16 30 00 : EMBRAGUES
31 16 31 00 : CONECTORES
31 16 32 00 : HERRAJE DE RETENCIÓN
31 16 33 00 : ESPACIADORES
31 16 34 00 : REDES DE METAL Y ESTRUCTURAS DE CRIBADO
31 17 15 00 : RODAMIENTOS
31 17 16 00 : COJINETES
31 17 17 00 : ENGRANAJES
31 17 18 00 : RUEDAS INDUSTRIALES
31 17 19 00 : RUEDAS DENTADAS
31 18 17 00 : EMBALAJES Y EMPAQUETADURAS
31 18 18 00 : CUBIERTAS AUTOMÁTICAS
31 19 15 00 : ABRASIVOS Y MEDIOS DE ABRASIVO
31 19 16 00 : RUEDAS ABRASIVAS
31 20 15 00 : CINTA ADHESIVA
31 20 16 00 : OTROS ADHESIVOS Y SELLADORES
31 21 15 00 : PINTURAS Y TAPA POROS
31 21 16 00 : ADITIVOS PARA PINTURAS
31 21 17 00 : ACABADOS EN GENERAL
31 21 18 00 : DISOLVENTES Y DILUYENTES PARA PINTURAS
31 21 19 00 : APLICADORES DE PINTURA Y ACCESORIOS PARA PINTAR
31 22 16 00 : PRODUCTOS PARA CURTIDOS
31 23 11 00 : MATERIAL EN BARRA LABRADA
31 23 12 00 : MATERIAL EN PLACAS LABRADO
31 23 14 00 : SUPLEMENTOS
31 24 15 00 : LENTES Y PRISMAS
31 24 16 00 : CRISTALES ÓPTICOS
31 24 17 00 : ESPEJOS
31 24 18 00 : FILTROS ÓPTICOS



CERTIFICADO DE INSCRIPCIÓN Y CLASIFICACIÓN EN EL REGISTRO DE PROPONENTES

Fecha expedición: 2009/2023 - 09:05:14
Recibo No. S000817667, Valor 62000

CÓDIGO DE VERIFICACIÓN zqFhaVSD2M

Verifique el contenido y confiabilidad de este certificado, ingresando a https://si.comfocameras.gov.cl/vis/plantilla/cv.php?empresa=38 y digite el respectivo código, para que visualice la imagen generada al momento de su expedición. La verificación se puede realizar de manera limitada, durante 60 días calendario contados a partir de la fecha de su expedición.

- 31 24 19 00 : BÓVEDAS ÓPTICAS
31 24 20 00 : VENTANAS DE LÁSER Y LENTES
31 24 21 00 : ACCESORIOS DE DISPOSITIVOS ÓPTICOS
31 24 22 00 : COMPONENTES ÓPTICOS VARIADOS
31 25 15 00 : ACTIVADORES
31 26 15 00 : CUBIERTAS Y CAJAS
31 26 16 00 : CASCOS Y ENVOLTURAS
31 26 17 00 : CORRAMIENTOS O AJUSTAMIENTOS INSONORIZANTES
31 27 16 00 : PIEZAS HECHAS CON TORNO DE ROSCAR
31 28 15 00 : COMPONENTES ESTAMPADOS
31 28 17 00 : COMPONENTES SOLDADOS
31 28 18 00 : COMPONENTES PERFORADOS
31 28 19 00 : COMPONENTES FORMADOS POR ESTIRAJE
31 28 20 00 : COMPONENTES HIDRO FORMADOS
31 28 21 00 : COMPONENTES FORMADOS CON ROTACIÓN
31 28 22 00 : COMPONENTES FORMADOS CON RODILLO
31 28 23 00 : COMPONENTES FORMADOS POR ESTIRAMIENTO POR PRESIÓN
31 28 24 00 : COMPONENTES FORMADOS DE EXPLOSIVOS
31 29 11 00 : ESTRAMIENTOS POR PRESIÓN HIDROSTÁTICA LABRADOS
31 29 12 00 : ESTRAMIENTOS POR PRESIÓN DE IMPACTO LABRADOS
31 29 13 00 : ESTRAMIENTOS POR PRESIÓN EN FRÍO LABRADOS
31 29 14 00 : ESTRAMIENTOS POR PRESIÓN EN CALIENTE LABRADOS
31 30 11 00 : FORJAS LABRADAS CON TROQUEL ABIERTO
31 30 12 00 : FORJAS LABRADAS CON TROQUEL CERRADO
31 30 13 00 : FORJAS LABRADAS DE TROQUEL DE IMPRESIÓN
31 30 14 00 : FORJAS LABRADAS POR REDUCCIÓN
31 30 15 00 : FORJAS LABRADAS DE ANILLO CILINDRADO
31 31 11 00 : CONJUNTOS DE TUBERÍA SOLDADA DE SOLVENTE
31 31 12 00 : CONJUNTOS DE TUBERÍA REMACHADA
31 31 13 00 : CONJUNTOS EMPERNADOS DE TUBERÍA
31 31 14 00 : CONJUNTOS DE TUBERÍAS SOLDADAS CON ULTRA VIOLETA UV
31 31 15 00 : CONJUNTOS DE TUBERÍA SOLDADA O SOLDADA CON LATÓN
31 31 16 00 : CONJUNTOS DE TUBERÍA SOLDADA SÓNICA
31 31 17 00 : CONJUNTOS DE TUBERÍA PEGADA
31 32 11 00 : CONJUNTOS LIGADOS DE MATERIAL EN BARRAS
31 32 12 00 : CONJUNTOS SOLDADOS DE MATERIAL EN BARRAS
31 32 13 00 : CONJUNTOS REMACHADOS DE MATERIAL EN BARRAS
31 32 14 00 : CONJUNTOS SOLDADOS O SOLDADOS EN FUERTE DE MATERIAL EN BARRAS
31 32 15 00 : CONJUNTOS DE BARRAS SOLDADAS CON ULTRA VIOLETA UV
31 32 16 00 : CONJUNTOS SÓNICOS SOLDADOS DE MATERIAL EN BARRAS
31 32 17 00 : CONJUNTOS EMPERNADOS DE MATERIAL EN BARRAS
31 33 11 00 : CONJUNTOS ESTRUCTURALES CON ACABADO LIGADO



CERTIFICADO DE INSCRIPCIÓN Y CLASIFICACIÓN EN EL REGISTRO DE PROPONENTES

Fecha expedición: 2009/2023 - 09:05:14
Recibo No. S000817667, Valor 62000

CÓDIGO DE VERIFICACIÓN zqFhaVSD2M

Verifique el contenido y confiabilidad de este certificado, ingresando a https://si.comfocameras.gov.cl/vis/plantilla/cv.php?empresa=38 y digite el respectivo código, para que visualice la imagen generada al momento de su expedición. La verificación se puede realizar de manera limitada, durante 60 días calendario contados a partir de la fecha de su expedición.

- 31 33 12 00 : CONJUNTOS ESTRUCTURALES EMPERNADOS
31 33 13 00 : CONJUNTOS ESTRUCTURALES SOLDADO SÓNICO
31 33 14 00 : CONJUNTOS ESTRUCTURALES SOLDADOS CON ULTRA VIOLETA UV
31 33 15 00 : CONJUNTOS ESTRUCTURALES SOLDADO DE SOLVENTE
31 33 16 00 : CONJUNTOS ESTRUCTURALES SOLDADO O SOLDADO CON LATÓN
31 33 17 00 : CONJUNTOS ESTRUCTURALES REMACHADOS
31 34 11 00 : CONJUNTOS DE PLACA SOLDADO O SOLDADO CON LATÓN
31 34 12 00 : CONJUNTOS REMACHADOS DE PLACA
31 34 13 00 : CONJUNTOS DE LAMINAS SOLDADAS CON ULTRA VIOLETA UV
31 34 14 00 : CONJUNTOS DE LÁMINA SOLDADA SÓNICA
31 34 15 00 : CONJUNTOS DE LÁMINA SOLDADA DE SOLVENTE
31 34 16 00 : CONJUNTOS DE LÁMINA CON ACABADO LIGADO
31 34 17 00 : CONJUNTOS DE LÁMINA EMPERNADA
31 35 11 00 : CONJUNTOS DE TUBOS SOLDADOS CON ULTRA VIOLETA UV
31 35 12 00 : CONJUNTOS DE TUBERÍA SOLDADA O SOLDADA CON LATÓN
31 35 13 00 : CONJUNTOS DE TUBERÍA REMACHADA
31 35 14 00 : CONJUNTOS DE TUBERÍA LIGADA
31 35 15 00 : CONJUNTOS DE TUBERÍA EMPERNADOS
31 35 16 00 : CONJUNTOS DE TUBERÍA SOLDADA DE SOLVENTE
31 35 17 00 : CONJUNTOS DE TUBERÍA SOLDADA SÓNICA
31 36 11 00 : CONJUNTOS DE PLACA LIGADOS
31 36 12 00 : CONJUNTOS DE PLACA EMPERNADOS
31 36 13 00 : CONJUNTOS DE PLACAS SOLDADAS DE SOLVENTE
31 36 14 00 : CONJUNTOS DE PLACAS SOLDADAS O SOLDADAS CON LATÓN
31 36 15 00 : CONJUNTOS DE PLACAS SOLDADAS CON ULTRA VIOLETA UV
31 36 16 00 : CONJUNTOS DE PLACAS SOLDADAS CON SÓNICO
31 36 17 00 : CONJUNTOS DE PLACAS REMACHADAS
31 37 10 00 : PRODUCTOS DE FIBRA DE CERÁMICA
31 37 11 00 : LADRILLOS REFRACTARIOS
31 37 12 00 : COMPUESTOS PARA MOLDEAR
31 37 13 00 : REFRACTARIOS FORMADOS
31 37 14 00 : LOSETAS REFRACTARIAS
31 39 15 00 : MAQUINADOS DE PRECISIÓN ESTÁNDAR
31 39 16 00 : MAQUINADOS DE PRECISIÓN MEDIA
31 39 17 00 : MAQUINADOS DE PRECISIÓN ALTA
31 40 15 00 : EMPAQUES MOLDEADOS
31 40 16 00 : EMPAQUES TROQUELADOS
31 40 17 00 : EMPAQUES ESTAMPADOS
31 40 18 00 : EMPAQUES CORTADOS CON CHORRO DE AGUA
31 40 19 00 : EMPAQUES LÍQUIDOS
31 41 15 00 : SELLOS TORNEADOS
31 41 16 00 : SELLOS TROQUELADOS



CERTIFICADO DE INSCRIPCIÓN Y CLASIFICACIÓN EN EL REGISTRO DE PROPONENTES

Fecha expedición: 2009/2023 - 09:05:14
Recibo No. S000817667, Valor 62000

CÓDIGO DE VERIFICACIÓN zqFhaVSD2M

Verifique el contenido y confiabilidad de este certificado, ingresando a https://si.comfocameras.gov.cl/vis/plantilla/cv.php?empresa=38 y digite el respectivo código, para que visualice la imagen generada al momento de su expedición. La verificación se puede realizar de manera limitada, durante 60 días calendario contados a partir de la fecha de su expedición.

- 31 41 17 00 : SELLOS MECÁNICOS
31 41 18 00 : SELLOS DE DIAFRAGMA
31 41 19 00 : SELLOS MOLDEADOS
42 15 00 : SELLOS SINTERIZADOS
0 15 00 : CONJUNTOS DE CIRCUITOS Y COMPONENTES DE RADIOFRECUENCIA (RF)
10 16 00 : CIRCUITOS INTEGRADOS
32 11 15 00 : DIODOS
32 11 16 00 : TRANSISTORES
32 11 17 00 : APARATOS SEMICONDUCTORES
32 12 15 00 : CAPACITORES
32 12 16 00 : RESISTORES
32 12 17 00 : COMPONENTES DISCRETOS
32 12 18 00 : FILTROS DE SEÑALES
32 12 19 00 : RESONADORES
32 13 10 00 : ACCESORIOS, MATERIAS PRIMAS Y PIEZAS DE COMPONENTES ELECTRÓNICOS
32 14 11 00 : PIEZAS Y ACCESORIOS DE TUBOS ELECTRÓNICOS
32 15 15 00 : DISPOSITIVOS DE CONTROL DE INDICACIÓN Y DE SEÑALIZACIÓN
32 15 16 00 : SUBSISTEMAS PROGRAMABLES DE CONTROLADOR LÓGICO
32 15 17 00 : CONTROLADORES LÓGICOS PROGRAMABLES
32 15 18 00 : DISPOSITIVOS DE CONTROL DE SEGURIDAD
32 15 19 00 : DISPOSITIVOS DE AUTOMATIZACIÓN DE CONTROL DE LA CONECTIVIDAD
32 15 20 00 : CONTROL DE PROCESOS O SISTEMAS EMPAQUETADOS DE AUTOMATIZACIÓN
39 10 16 00 : LÁMPARAS Y BOMBILLAS
39 10 18 00 : COMPONENTES Y ACCESORIOS DE LÁMPARA
39 10 19 00 : BALASTOS DE LÁMPARAS Y TRANSFORMADORES DE LÁMPARAS
39 11 15 00 : ILUMINACIÓN DE INTERIORES Y ARTEFACTOS
39 11 16 00 : ILUMINACIÓN EXTERIOR Y ARTEFACTOS
39 11 17 00 : ALUMBRADO DE EMERGENCIA
39 11 18 00 : ACCESORIOS DE ILUMINACIÓN
39 11 19 00 : SERIALIZACIÓN E ILUMINACIÓN DE EMPLAZAMIENTOS PELIGROSOS
39 11 20 00 : PROYECTORES MÓVILES
39 11 21 00 : ILUMINACIÓN ÓPTICA
39 11 22 00 : DISPOSITIVOS DE EFECTOS ESPECIALES
39 11 23 00 : ILUMINACIÓN Y ACCESORIOS DE ESCENARIOS Y ESTUDIOS
39 11 24 00 : DISPOSITIVOS PARA MANEJO DE LUCES Y CONTROL DE ESCENARIOS Y ESTUDIOS
39 11 25 00 : LUMINARIAS DE ESCENARIOS Y ESTUDIOS
39 11 26 00 : DISPOSITIVOS DE ILUMINACIÓN NO - ELÉCTRICA
39 12 10 00 : EQUIPAMIENTO PARA DISTRIBUCIÓN Y CONVERSIÓN DE ALIMENTACIÓN
39 12 11 00 : CENTROS DE CONTROL Y DISTRIBUCIÓN Y ACCESORIOS
39 12 13 00 : CUADROS, REGISTROS Y MENAJE PARA ELECTRICIDAD
39 12 14 00 : LENGUETAS DE CONEXIÓN, CONECTADORES Y TERMINALES
39 12 15 00 : CONMUTADORES, CONTROLES Y RELES Y ACCESORIOS



CERTIFICADO DE INSCRIPCIÓN Y CLASIFICACIÓN EN EL REGISTRO DE PROPONENTES

Fecha expedición: 2009/2023 - 09:05:14
Recibo No. S000817667, Valor 62000

CÓDIGO DE VERIFICACIÓN zqFhaVSD2M

Verifique el contenido y confiabilidad de este certificado, ingresando a https://si.comfocameras.gov.cl/vis/plantilla/cv.php?empresa=38 y digite el respectivo código, para que visualice la imagen generada al momento de su expedición. La verificación se puede realizar de manera limitada, durante 60 días calendario contados a partir de la fecha de su expedición.

- 39 12 16 00 : DISPOSITIVOS Y ACCESORIOS PARA LA PROTECCIÓN DE CIRCUITOS
39 12 17 00 : FERRETERÍA ELÉCTRICA Y SUMINISTROS
39 12 18 00 : INSTALACIONES DE EDIFICIOS INTELIGENTES - IBI
39 12 19 00 : DISPOSITIVOS Y ACCESORIOS DE SEGURIDAD ELÉCTRICA
39 12 20 00 : UNIDADES ELÉCTRICAS DE VELOCIDADES VARIABLES
39 12 21 00 : EQUIPO DE TRANSMISIÓN Y DISTRIBUCIÓN ELÉCTRICA
39 12 22 00 : INTERRUPTORES ELÉCTRICOS Y ACCESORIOS
39 12 23 00 : RELES ELÉCTRICOS Y ACCESORIOS
39 13 15 00 : MARCADORES DE ALAMBRE Y DISPOSITIVOS PARA MARCAR ALAMBRE
39 13 16 00 : DISPOSITIVOS DE PROTECCIÓN DE ALAMBRE
39 13 17 00 : CONDUCTOS ELÉCTRICOS, ELECTRODUCTOS Y CABLES AÉREOS
40 10 15 00 : VENTILACIÓN
40 10 16 00 : CIRCULACIÓN DEL AIRE Y PIEZAS Y ACCESORIOS
40 10 17 00 : ENFRIAMIENTO
40 10 18 00 : EQUIPO DE CALEFACCIÓN Y PIEZAS Y ACCESORIOS
40 10 19 00 : CONTROL DE HUMEDAD
40 10 20 00 : CALDEPAS
40 10 21 00 : CHIMENEAS Y ACCESORIOS
40 14 16 00 : VALVULAS
40 14 17 00 : MATERIAL DE FERRETERÍA Y ACCESORIOS
40 14 19 00 : CONDUCTOS
40 14 20 00 : MANGUERAS
40 15 15 00 : BOMBAS
40 15 16 00 : COMPRESORES
40 15 17 00 : PIEZAS Y ACCESORIOS DE BOMBA
40 15 18 00 : PARTES O ACCESORIOS DE COMPRESORES
40 16 15 00 : FILTROS
40 16 16 00 : PURIFICACIÓN
40 16 17 00 : SEPARADORES
40 16 18 00 : MEDIOS DE FILTRADO
40 17 15 00 : TUBOS Y TUBERÍAS COMERCIALES
40 17 16 00 : TUBOS Y TUBERÍAS INDUSTRIALES
40 17 17 00 : ADAPTADORES DE TUBOS
40 17 18 00 : ANILLOS FRONTALES DE ÁNGULOS DE TUBOS
40 17 19 00 : BRIDAS DE RESPALDO PARA TUBOS
40 17 20 00 : DEFLECTORES PARA TUBOS
40 17 21 00 : CODOS PARA TUBOS
40 17 22 00 : BRIDAS CIEGAS PARA TUBOS
40 17 23 00 : CASQUILLOS PARA TUBOS
40 17 24 00 : TAPAS PARA TUBOS
40 17 25 00 : CONECTORES DE TUBOS
40 17 26 00 : ACOPLÉS DE TUBOS

157



CERTIFICADO DE INSCRIPCIÓN Y CLASIFICACIÓN EN EL REGISTRO DE PROPONENTES

Fecha expedición: 20/09/2023 - 09:05:14
Recibo No. S000817667, Valor 62000

CÓDIGO DE VERIFICACIÓN zqFhv5D2M

Verifique el contenido y confiabilidad de este certificado, ingresando a https://si.comerciamos.gov/verificar/planilla/cv.php?empresa=36 y digite el respectivo código, para que visualice la imagen generada al momento de su expedición. La verificación se puede realizar de manera ilimitada, durante 60 días calendario contados a partir de la fecha de su expedición.

- 40 17 27 00 : CRUCES DE TUBOS
40 17 28 00 : CODOS DE TUBOS
40 17 29 00 : UNIONES DE EXTENSIÓN DE TUBOS
40 17 30 00 : SEMIACOPLAMIENTOS DE TUBERÍA
40 17 31 00 : BRIDA DE JUNTA DE EMPALME PARA TUBOS
40 17 32 00 : BRIDAS CUELLO LARGAS PARA SOLDAR
40 17 33 00 : BOQUILLAS DE TUBOS
40 17 34 00 : BRIDAS DE FLATO
40 17 35 00 : TAPONES PARA TUBOS
40 17 36 00 : ACOPLAMIENTOS REDUCTORES PARA TUBOS
40 17 37 00 : BRIDAS REDUCTORAS PARA TUBOS
40 17 38 00 : ABRASADERAS DE REPARACIÓN PARA TUBOS
40 17 39 00 : DISCO DE RUPTURA PARA TUBOS
40 17 40 00 : BRIDA DESLIZANTE PARA TUBOS
40 17 41 00 : BRIDA ENCAJADA POR SOLDADURA PARA TUBOS
40 17 42 00 : SOCKOLETS PARA TUBOS
40 17 43 00 : ESPACIADORES PARA TUBOS
40 17 44 00 : BRIDAS CIEGAS PARA TUBOS
40 17 45 00 : PIVOTES O UNIONES ROTATIVAS PARA TUBOS
40 17 46 00 : T PARA TUBOS
40 17 47 00 : BRIDA ROSCADA PARA TUBOS
40 17 48 00 : BRIDAS DE INODORO PARA TUBOS
40 17 49 00 : UNIONES PARA TUBOS
40 17 50 00 : BRIDAS CUELLO PARA TUBOS
40 17 51 00 : BRIDA ENCAJADA POR SOLDADURA
40 17 52 00 : Y DE CONEXIÓN PARA TUBOS
40 17 53 00 : ACCESORIOS Y BRIDAS ESPECIALIZADOS PARA TUBOS
40 18 15 00 : TUBOS DE COBRE SOLDADOS
40 18 16 00 : TUBOS DE LATÓN SOLDADOS
40 18 17 00 : TUBOS DE ALUMINIO SOLDADOS
40 18 18 00 : TUBOS DE ACERO SOLDADOS
40 18 19 00 : TUBOS DE ACERO INOXIDABLE SOLDADOS
40 18 20 00 : TUBOS DE COBRE SIN UNIONES
40 18 21 00 : TUBOS DE LATÓN SIN UNIONES
40 18 22 00 : TUBOS DE ALUMINIO SIN UNIONES
40 18 23 00 : TUBOS DE ACERO SIN UNIONES
40 18 24 00 : TUBOS DE ACERO INOXIDABLE SIN UNIONES
40 18 25 00 : TUBOS DE COBRE EXTRUIDOS
40 18 26 00 : TUBOS DE LATÓN EXTRUIDOS
40 18 27 00 : TUBOS DE ALUMINIO EXTRUIDOS
40 18 28 00 : TUBOS DE ACERO EXTRUIDOS
40 18 29 00 : TUBOS DE ACERO INOXIDABLE EXTRUIDOS



CERTIFICADO DE INSCRIPCIÓN Y CLASIFICACIÓN EN EL REGISTRO DE PROPONENTES

Fecha expedición: 20/09/2023 - 09:05:14
Recibo No. S000817667, Valor 62000

CÓDIGO DE VERIFICACIÓN zqFhv5D2M

Verifique el contenido y confiabilidad de este certificado, ingresando a https://si.comerciamos.gov/verificar/planilla/cv.php?empresa=36 y digite el respectivo código, para que visualice la imagen generada al momento de su expedición. La verificación se puede realizar de manera ilimitada, durante 60 días calendario contados a partir de la fecha de su expedición.

- 40 18 30 00 : TUBERÍAS DE CAUCHO Y PLÁSTICO
40 18 31 00 : ACCESORIOS DE TUBOS
41 10 15 00 : EQUIPO Y SUMINISTROS PARA LA MEZCLA, LA DISPERSIÓN Y LA HOMOGENEIZACIÓN...
41 10 16 00 : EQUIPO DE PERFORACIÓN, AMOLADURA, CORTE, TRITURACIÓN Y Prensado PARA ...
41 10 18 00 : EQUIPO DE FÍSICA DE ELECTRONES Y DE ESTADO SÓLIDO PARA LABORATORIO
41 10 19 00 : EQUIPO IÓNICO DE LABORATORIO
41 10 24 00 : EQUIPO DE CALIBRACIÓN Y SECADORES PARA LABORATORIO
41 10 25 00 : EQUIPO ENTOMOLÓGICO PARA LABORATORIO Y ACCESORIOS
41 10 26 00 : EQUIPO Y ACCESORIOS PARA LABORATORIO ANIMAL
41 10 27 00 : EQUIPO DE CRISTALOGRAFÍA
41 10 30 00 : EQUIPO DE ENFRIAMIENTO PARA LABORATORIO
41 10 32 00 : EQUIPO DE LAVADO DE LABORATORIO
41 10 33 00 : EQUIPO DE MECÁNICA DE FLUIDOS
41 10 34 00 : EQUIPO DE ACONDICIONAMIENTO AMBIENTAL PARA LABORATORIO
41 10 35 00 : RECINTOS CERRADOS DE LABORATORIO Y ACCESORIOS
41 10 37 00 : CUBETAS DE LABORATORIO
41 10 38 00 : EQUIPO Y SUMINISTROS PARA LA MEZCLA Y LA AGITACIÓN POR SACUDIDA O VARI...
41 10 39 00 : CENTRIFUGADORAS DE LABORATORIO Y ACCESORIOS
41 10 40 00 : EQUIPO DE TOMA DE MUESTRAS
41 10 41 00 : CONTENEDORES DE RECOGIDA Y TRANSPORTE DE ESPECÍMENES, Y SUMINISTROS
41 10 42 00 : EQUIPO Y SUMINISTROS DE PURIFICACIÓN DE AGUA PARA LABORATORIO
41 10 43 00 : EQUIPO DE FERMENTACIÓN
41 10 44 00 : EQUIPO DE INCUBACIÓN DE LABORATORIO
41 10 45 00 : ESTUFAS DE LABORATORIO Y ACCESORIOS
41 10 46 00 : HORNO DE LABORATORIO Y ACCESORIOS
41 10 47 00 : SECADORAS POR CONGELACIÓN Y LIOFILIZADORES DE LABORATORIO, Y ACCESORIOS
41 10 48 00 : EQUIPO Y SUMINISTROS DE LABORATORIO PARA EL VERTIDO, LA DESTILACIÓN, L...
41 10 49 00 : EQUIPO Y SUMINISTROS DE FILTRADO PARA LABORATORIO
41 10 50 00 : EQUIPO Y SUMINISTROS DE TAMIZADO Y CRIBADO PARA LABORATORIO
41 10 51 00 : BOMBAS Y CONDUCTOS DE LABORATORIO
41 10 52 00 : EQUIPO DE TETIDO DE PORTAOBJETOS DE LABORATORIO Y ACCESORIOS
41 10 53 00 : SISTEMAS DE ELECTROFÓRESIS Y TRANSFERENCIA PARA LABORATORIO Y SUMINISTROS
41 10 55 00 : KITS Y COMPONENTES DE EXTRACCIÓN, PURIFICACIÓN Y CUANTIFICACIÓN DE 7...
41 10 56 00 : PRODUCTOS SECUENCIADORES DE ÁCIDO DESOXIRRIBONUCLEICO (ADN)
41 10 57 00 : MATRICES GÓNICAS
41 10 58 00 : PRODUCTOS DE TRANSCRIPCIÓN Y TRADUCCIÓN IN VITRO
41 10 59 00 : BIBLIOTECAS Y MATERIAL RELACIONADO
41 10 60 00 : SISTEMAS DE ETIQUETADO Y DETECCIÓN DE ÁCIDOS NUCLEICOS
41 10 61 00 : KITS DE ANÁLISIS DE ÁCIDO DESOXIRRIBONUCLEICO (ADN)
41 10 62 00 : MEDIOS, KITS Y EQUIPO DE PROPAGACIÓN Y TRANSFORMACIÓN DE MICROORGANISMOS
41 10 63 00 : PRODUCTOS DE REACCIÓN EN CADENA DE LA POLIMERASA (PCR) Y REACCIÓN EN ...
41 10 64 00 : INICIADORES, ENLACES Y ADAPTADORES



CERTIFICADO DE INSCRIPCIÓN Y CLASIFICACIÓN EN EL REGISTRO DE PROPONENTES

Fecha expedición: 20/09/2023 - 09:05:14
Recibo No. S000817667, Valor 62000

CÓDIGO DE VERIFICACIÓN zqFhv5D2M

Verifique el contenido y confiabilidad de este certificado, ingresando a https://si.comerciamos.gov/verificar/planilla/cv.php?empresa=36 y digite el respectivo código, para que visualice la imagen generada al momento de su expedición. La verificación se puede realizar de manera ilimitada, durante 60 días calendario contados a partir de la fecha de su expedición.

- 41 10 65 00 : PRODUCTOS DE EXPRESIÓN PROTEÍNICAS
41 10 66 00 : VECTORES
41 10 67 00 : EQUIPOS Y ACCESORIOS DE LABORATORIO BOTÁNICO
41 11 15 00 : INSTRUMENTOS DE MEDICIÓN DEL PESO
41 11 16 00 : INSTRUMENTOS DE MEDIDA DE LONGITUD, ESPESOR O DISTANCIA
41 11 17 00 : INSTRUMENTOS Y ACCESORIOS DE VISIÓN Y OBSERVACIÓN
41 11 18 00 : EQUIPO DE EXAMEN NO DESTRUCTIVO
41 11 19 00 : INSTRUMENTOS INDICADORES Y DE REGISTRO
41 11 21 00 : TRANSDUCTORES
41 11 22 00 : INSTRUMENTOS DE MEDIDA DE TEMPERATURA Y CALOR
41 11 23 00 : INSTRUMENTOS DE MEDICIÓN DE LA HUMEDAD
41 11 24 00 : INSTRUMENTOS DE MEDIDA Y CONTROL DE LA PRESIÓN
41 11 25 00 : INSTRUMENTOS DE MEDICIÓN Y OBSERVACIÓN DEL CAUDAL DE FLUIDOS
41 11 26 00 : EQUIPO DE MONITORIZACIÓN Y COMPROBACIÓN HIGIÉNICA
41 11 27 00 : EQUIPO PARA SEMILLAS Y PENSOS
41 11 28 00 : EQUIPO E INSTRUMENTOS RELACIONADOS CON EL TRANSPORTE
41 11 29 00 : EQUIPO E INSTRUMENTOS DE NAVEGACIÓN
41 11 30 00 : INSTRUMENTOS DE SUMINISTROS EVALUACIÓN QUÍMICA
41 11 31 00 : ANALIZADORES Y MONITORES DE GAS
41 11 33 00 : ANALIZADORES DE LÍQUIDOS, SÓLIDOS Y ELEMENTOS
41 11 34 00 : INSTRUMENTOS DE EVALUACIÓN NUCLEAR
41 11 36 00 : EQUIPO DE MEDICIÓN Y COMPROBACIÓN ELÉCTRICA
41 11 37 00 : INSTRUMENTOS DE MEDICIÓN Y COMPROBACIÓN DE COMUNICACIÓN ELECTRÓNICA
41 11 38 00 : INSTRUMENTOS GEOFÍSICOS, GEOTÉCNICOS E HIDROLÓGICOS
41 11 39 00 : EQUIPO PARA MEDICIÓN DE SUELOS
41 11 40 00 : EQUIPO DE MEDIDA DE ROCAS Y ESTRATOS
41 11 41 00 : INSTRUMENTOS SISMOLÓGICOS
41 11 42 00 : INSTRUMENTOS DE AGRIMENSÓN
41 11 43 00 : INSTRUMENTOS HIDROLÓGICOS
41 11 44 00 : INSTRUMENTOS METEOROLÓGICOS
41 11 45 00 : INSTRUMENTOS MECÁNICOS
41 11 46 00 : INSTRUMENTOS DE VERIFICACIÓN DE METALES, METALURGIA Y MATERIALES ESTRU...
41 11 47 00 : INSTRUMENTOS PARA COMPROBACIÓN DE PAPEL, MADERA Y TEJIDOS
41 11 48 00 : INSTRUMENTOS PARA COMPROBACIÓN DE CERÁMICA Y VIDRIO
41 11 51 00 : INSTRUMENTOS PARA COMPROBACIÓN DE CARBÓN Y MINERAL
41 11 52 00 : SISTEMAS Y COMPONENTES DE RADAR Y SONAR
41 11 53 00 : EQUIPO DE GENERACIÓN Y MEDICIÓN DE LUZ Y ONDAS
41 11 54 00 : EQUIPO ESPECTROSCÓPICO
41 11 55 00 : EQUIPO DE GENERACIÓN Y MEDICIÓN DE SONIDO
41 11 56 00 : INSTRUMENTOS Y ACCESORIOS DE MEDICIÓN ELECTROQUÍMICA
41 11 57 00 : INSTRUMENTOS Y ACCESORIOS DE MEDICIÓN CROMATOGRAFICA
41 11 58 00 : ANALIZADORES, ACCESORIOS Y SUMINISTROS CLÍNICOS Y DIAGNÓSTICOS



CERTIFICADO DE INSCRIPCIÓN Y CLASIFICACIÓN EN EL REGISTRO DE PROPONENTES

Fecha expedición: 20/09/2023 - 09:05:14
Recibo No. S000817667, Valor 62000

CÓDIGO DE VERIFICACIÓN zqFhv5D2M

Verifique el contenido y confiabilidad de este certificado, ingresando a https://si.comerciamos.gov/verificar/planilla/cv.php?empresa=36 y digite el respectivo código, para que visualice la imagen generada al momento de su expedición. La verificación se puede realizar de manera ilimitada, durante 60 días calendario contados a partir de la fecha de su expedición.

- 41 11 60 00 : REACTIVOS DE ANALIZADORES CLÍNICOS Y DIAGNÓSTICOS
41 11 61 00 : KITS DE ENSAYOS MANUALES, CONTROLES DE CALIDAD, CALIBRADORES Y NORMATIVAS
41 11 62 00 : SUMINISTROS Y EQUIPO PARA LUGARES DE TRATAMIENTO DE PACIENTES
41 11 63 00 : COMPROBADORES DE PUNTO DE INFLAMACIÓN PARA LABORATORIO
41 11 64 00 : INSTRUMENTOS DE MEDICIÓN DE LA ACCELERACIÓN Y LA VIBRACIÓN
41 11 65 00 : PIEZAS Y ACCESORIOS DE INSTRUMENTOS
41 12 15 00 : EQUIPO Y SUMINISTROS DE PIPETAS Y MANIPULACIÓN DE LÍQUIDOS
41 12 16 00 : PUNTAS DE PIPETA
41 12 17 00 : TUBOS DE ENSAYO
41 12 18 00 : ARTÍCULOS DE VIDRIO O PLÁSTICO Y SUMINISTROS GENERALES DE LABORATORIO
41 12 20 00 : JERINGUILLAS DE LABORATORIO O DE MUESTRO
41 12 21 00 : SUMINISTROS DE CULTIVO DE TEJIDO Y CRIBADO DE ALTA DEFINICIÓN
41 12 22 00 : CRISOLES
41 12 23 00 : PROTECTORES Y REVESTIMIENTOS DE BANCO DE LABORATORIO
41 12 24 00 : INSTRUMENTOS DE LABORATORIO
41 12 25 00 : CORCHOS, TAPONES Y ACCESORIOS DE LABORATORIO
41 12 26 00 : PORTAOBJETOS DE LABORATORIO Y SUMINISTROS
41 12 27 00 : CINTAS Y ETIQUETAS DE LABORATORIO
41 12 28 00 : ESTANTES, SOPORTES Y BANDEJAS DE LABORATORIO
41 12 30 00 : DESECADORES Y DESECANTES DE LABORATORIO
41 12 31 00 : SUMINISTROS DE DIALISIS PARA LABORATORIO
41 12 32 00 : ESPECÍMENES PRESERVADOS Y SUMINISTROS
41 12 33 00 : CONTENEDORES Y ARMARIOS DE ALMACENAMIENTO GENERAL PARA LABORATORIO
41 12 34 00 : DISPOSITIVOS DE DOSIFICACIÓN
42 12 15 00 : EQUIPO VETERINARIO
42 12 16 00 : PRODUCTOS VETERINARIOS
42 12 17 00 : MOBILIARIO CLÍNICO VETERINARIO
42 12 18 00 : EQUIPO Y SUMINISTROS PARA INSEMINACIÓN ARTIFICIAL VETERINARIA
42 12 19 00 : VESTUARIO PARA PACIENTES
42 12 16 00 : VESTUARIO PARA EL PERSONAL SANITARIO Y ARTÍCULOS RELACIONADOS
42 13 17 00 : PRENDAS TEXTILES QUIRÚRGICAS
42 13 21 00 : ROBA BLANCA DEL HOSPITAL
42 13 22 00 : GUANTES Y ACCESORIOS MÉDICOS
42 14 15 00 : BOLAS DE ALGODÓN Y COPITOS APLICADORES
42 14 16 00 : PALANGANAS Y BACINILLAS DE CAMA Y ORINALES Y EQUIPOS DE INGRESO
42 14 17 00 : PRODUCTOS PARA LA PREVENCIÓN DE DECÚBITO
42 14 18 00 : EQUIPO DE ELECTROTERAPIA
42 14 19 00 : SUMINISTROS PARA LA ADMINISTRACIÓN DE ENEMA
42 14 20 00 : INSTRUMENTOS DE GRADO BAJO "FLOOR GRADE"
42 14 21 00 : PRODUCTOS DE TERAPIA DE FRÍO Y DE CALOR
42 14 23 00 : PRODUCTOS DE DOCUMENTACIÓN MÉDICA
42 14 24 00 : PRODUCTOS MÉDICOS DE VACÍO O DE SUCCIÓN



CERTIFICADO DE INSCRIPCIÓN Y CLASIFICACIÓN EN EL REGISTRO DE PROPONENTES

Fecha expedición: 20/09/2023 - 09:05:14
Recibo No. S000817667, Valor 62000

CÓDIGO DE VERIFICACIÓN zqFtaVSD2M

Verifique el contenido y confiabilidad de este certificado, ingresando a <https://si.comerciamas.gov/verificar/cv.php?empresa=38> y digite el respectivo código, para que visualice la imagen generada al momento de su expedición. La verificación se puede realizar de manera limitada, durante 60 días calendario contados a partir de la fecha de su expedición.

- 42 14 25 00 : AGUJAS DE INYECCIÓN Y ASPIRACIÓN Y ACCESORIOS
42 14 26 00 : JERINGAS Y ACCESORIOS
42 14 27 00 : SUMINISTROS UROLÓGICOS
42 14 28 00 : SUMINISTROS Y EQUIPOS PARA TERAPIA VASCULAR Y DE COMPRESIÓN
42 14 29 00 : CORRECCIÓN DE LA VISIÓN O GAFAS COSMÉTICAS Y PRODUCTOS RELACIONADOS
42 14 32 00 : EQUIPO Y SUMINISTROS DE TRATAMIENTO DE LA FERTILIDAD Y DE LA ESTERILIDAD
42 14 33 00 : EQUIPO Y SUMINISTROS DE QUIMIOTERAPIA
42 14 34 00 : EQUIPO Y SUMINISTROS DE CONTROL DE BIPEPTIDOSIS
42 14 35 00 : PRODUCTOS Y ACCESORIOS DE OTORRINOLARINGOLOGÍA
42 14 36 00 : SUJECCIONES Y ACCESORIOS
42 14 37 00 : SISTEMAS Y ACCESORIOS DE FOTOTERAPIA
42 14 38 00 : INSTRUMENTOS Y SUMINISTROS Y EQUIPOS PARA LA MEDICIÓN DE PRESIÓN UROL...
42 14 39 00 : PRODUCTOS PARA LA INCONTINENCIA FECAL
42 14 40 00 : PARTES Y ACCESORIOS PARA DISPOSITIVOS AUDITIVOS EXTERNOS
42 14 41 00 : PRODUCTOS PARA DRENAJE DE LA CAVIDAD PLEURAL
42 14 42 00 : EQUIPO DE ACUPUNTURA
42 14 43 00 : PRODUCTOS DE CONTRA PULSACIÓN EXTERNA
42 15 15 00 : SUMINISTROS Y EQUIPOS DE ODONTOLOGÍA COSMÉTICA
42 15 16 00 : INSTRUMENTOS Y DISPOSITIVOS DENTALES Y DE SUBESPECIALIDAD
42 15 17 00 : MUEBLES PARA LA CLÍNICA DENTAL
42 15 18 00 : RELLENOS Y ACABADOS DENTALES Y SUMINISTROS PARA PULIR
42 15 19 00 : EQUIPO Y SUMINISTROS PARA HIGIENE DENTAL Y CUIDADO PREVENTIVO
42 15 20 00 : EQUIPO Y SUMINISTROS PARA HACER IMÁGENES DENTALES
42 15 21 00 : EQUIPO Y SUMINISTROS DENTALES PARA IMPRESIÓN Y FORMAR
42 15 22 00 : EQUIPO Y SUMINISTROS DENTALES DE LABORATORIO Y DE ESTERILIZACIÓN
42 15 23 00 : LÁSERES Y EQUIPO DE ILUMINACIÓN Y FIBRA ÓPTICA PARA ODONTOLOGÍA, Y ...
42 15 24 00 : MATERIALES DENTALES
42 15 25 00 : SUMINISTROS DENTALES GENERALES
42 15 26 00 : SUMINISTROS ESPECÍFICOS A LA OPERACIÓN DENTAL
42 15 27 00 : EQUIPO Y SUMINISTROS ORTODONCIA Y PROSTODONTICOS
42 15 28 00 : EQUIPO Y SUMINISTRO PERIODONTAL
16 15 00 : EQUIPO DE DIÁLISIS PERITONEAL Y DE EQUILIBRIO Y SUMINISTROS
16 16 00 : EQUIPO DE HEMODIÁLISIS EXTRACORPÓREA Y SUMINISTROS
42 16 17 00 : EQUIPO DE HEMOFILTRACIÓN Y SUMINISTROS
42 16 18 00 : EQUIPO Y SUMINISTROS DE TERAPIA RENAL SUSTITUTIVA CONTINUA (CRRT)
42 16 19 00 : EQUIPO Y SUMINISTROS PARA APÉNSIS TERAPÉUTICA
42 17 15 00 : PRODUCTOS DE SERVICIO MÉDICO DE URGENCIA EN LA GESTIÓN DE DESASTRE
42 17 16 00 : PRODUCTOS DE SACAR, INMOVILIZAR Y TRASLADAR DE SERVICIOS MÉDICOS DE UR...
42 17 17 00 : MANTAS DE SERVICIOS MÉDICOS DE URGENCIA
42 17 18 00 : EQUIPO DE SERVICIOS MÉDICOS DE URGENCIA DE GESTIÓN DEL VÍA DE AIRE
42 17 19 00 : CAJAS O BOLSAS DE ALMACENAR PARA SERVICIOS MÉDICOS DE URGENCIA
42 17 20 00 : KITS PARA LOS SERVICIOS MÉDICOS DE URGENCIAS Y CAMPO



CERTIFICADO DE INSCRIPCIÓN Y CLASIFICACIÓN EN EL REGISTRO DE PROPONENTES

Fecha expedición: 20/09/2023 - 09:05:14
Recibo No. S000817667, Valor 62000

CÓDIGO DE VERIFICACIÓN zqFtaVSD2M

Verifique el contenido y confiabilidad de este certificado, ingresando a <https://si.comerciamas.gov/verificar/cv.php?empresa=38> y digite el respectivo código, para que visualice la imagen generada al momento de su expedición. La verificación se puede realizar de manera limitada, durante 60 días calendario contados a partir de la fecha de su expedición.

- 42 17 21 00 : PRODUCTOS DE RESUCITACIÓN DE SERVICIOS MÉDICOS DE EMERGENCIA
42 17 22 00 : SUMINISTROS DE SERVICIOS MÉDICOS DE EMERGENCIA
42 18 15 00 : EVALUACIÓN DIAGNÓSTICA Y PRODUCTOS DE EXAMEN DE USO GENERAL
42 18 16 00 : UNIDADES DE PRESIÓN SANGUÍNEA Y PRODUCTOS RELACIONADOS
42 18 17 00 : UNIDADES DE ELECTROCARDIOGRAFÍA (ECG) Y PRODUCTOS RELACIONADOS
42 18 18 00 : OXÍMETROS DE PULSO
42 18 19 00 : UNIDADES DE CONTROL DE CUIDADO INTENSO Y PRODUCTOS RELACIONADOS
42 18 20 00 : ESPECTILO Y SCOPIOS Y ACCESORIOS PARA USO DEL RECONOCIMIENTO DIAGNÓSTIC...
42 18 21 00 : ESTETOSCOPIO Y PRODUCTOS RELACIONADOS
42 18 22 00 : TERMÓMETROS MÉDICOS Y ACCESORIOS
42 18 23 00 : PRODUCTOS DEL EXAMEN NEUROLÓGICO
42 18 24 00 : PRODUCTOS PARA PROBAR EL OÍR
42 18 25 00 : METROS DE FUNCIÓN NASAL
42 18 26 00 : LÁMPARAS O LUCES DE EXAMEN MÉDICO
42 18 27 00 : DISPOSITIVOS DE MEDICIÓN DE TALLA DE EXAMEN MÉDICO
42 18 28 00 : BÁSCULAS MÉDICAS DE PESO
42 18 29 00 : MESAS DE EXAMEN DE ESPECIALIDAD Y PRODUCTOS RELACIONADOS
42 18 30 00 : PRODUCTOS DE EXAMEN DIAGNÓSTICO OFTALMICO
42 18 31 00 : MEDIDORES DE LA CAPACIDAD GUSTATIVA
42 18 32 00 : EQUIPO Y SUMINISTROS DE ALERGEOLOGÍA
42 18 33 00 : ACCESORIOS DE UNIDADES DE EXAMEN DE OTORRINOLARINGOLOGÍA Y PRODUCTOS R...
42 18 15 00 : MANEJO DE MATERIALES DE FACILIDAD MÉDICA Y EQUIPO DE DISTRIBUCIÓN
42 19 16 00 : SISTEMAS DE CONSTRUCCIÓN DE FACILIDAD MÉDICA
42 19 17 00 : PRODUCTOS DE GAS DE HOSPITAL
42 19 18 00 : CAMAS DE PACIENTE Y ACCESORIOS
42 19 19 00 : ARMARIOS CLÍNICOS
42 19 20 00 : MESAS DE EXAMEN O DE PROCEDIMIENTO CLÍNICO
42 19 21 00 : ASIENTOS Y TABURETES CLÍNICOS Y PRODUCTOS RELACIONADOS
42 19 22 00 : PRODUCTOS PARA TRANSPORTE DE PACIENTE
42 19 23 00 : ELEVADORES DE PACIENTE
42 19 24 00 : TRANSPORTE DE EQUIPO MÉDICO Y TRASLADO DE PRODUCTOS
42 19 25 00 : PROTECTORES PARA EQUIPO MÉDICO
42 19 26 00 : DISPOSITIVOS DE DOSIFICACIÓN Y MEDICIÓN DE MEDICAMENTOS Y SUMINISTROS
42 20 15 00 : SISTEMAS DE TOMOGRAFÍA INFORMATIZADA (TAC O CT) MÉDICA Y PRODUCTOS RE...
42 20 16 00 : PRODUCTOS DE RESONANCIA MAGNÉTICA (MRI) MÉDICA
42 20 17 00 : PRODUCTOS DE HACER IMÁGENES DE ULTRASONIDO MÉDICO Y DE DOPPLER Y DE ECO
42 20 18 00 : PRODUCTOS RADIOGRÁFICOS DE DIAGNÓSTICO MÉDICO
42 20 19 00 : FUENTES DE ILUMINACIÓN Y EQUIPO DE VISIÓN DE PELÍCULA RADIOGRÁFICA ...
42 20 20 00 : CÁMARAS MÉDICAS GAMMA DE DIAGNÓSTICO Y PRODUCTOS RELACIONADOS
42 20 21 00 : PRODUCTOS DE BRAQUITERAPIA
42 20 22 00 : PRODUCTOS DE RADIACIÓN GAMMA
42 20 23 00 : PRODUCTOS DE ACCELERADOR LINEAL DE TERAPIA DE RADIACIÓN DE INTENSIDAD H...

153



CERTIFICADO DE INSCRIPCIÓN Y CLASIFICACIÓN EN EL REGISTRO DE PROPONENTES

Fecha expedición: 20/09/2023 - 09:05:14
Recibo No. S000817667, Valor 62000

CÓDIGO DE VERIFICACIÓN zqFtaVSD2M

Verifique el contenido y confiabilidad de este certificado, ingresando a <https://si.comerciamas.gov/verificar/cv.php?empresa=38> y digite el respectivo código, para que visualice la imagen generada al momento de su expedición. La verificación se puede realizar de manera limitada, durante 60 días calendario contados a partir de la fecha de su expedición.

- 42 20 24 00 : EQUIPO DE TOMOGRAFÍA POR EMISIÓN DE POSITRONES (PET) MÉDICA Y PRODUC...
42 20 25 00 : EQUIPO DE TOMOGRAFÍA INFORMATIZADA POR EMISIÓN DE FOTONES SIMPLES (SP...
42 20 26 00 : PRODUCTOS DE ADMINISTRACIÓN DE RADIOISÓTOPOS Y RADIOIOTERAPIA
42 20 27 00 : PRODUCTOS DE RADICITERAPIA TELE TERAPIA
42 20 29 00 : EQUIPO RADIOGRÁFICO MÉDICO DE BAJO CONSUMO ELÉCTRICO
42 20 30 00 : ACCELERADORES MÉDICOS LINEALES Y PRODUCTOS RELACIONADOS
42 20 31 00 : INSTRUMENTOS RADIO BIOLÓGICOS
42 20 32 00 : SIMULADORES DE RADIOGRAFÍA
42 20 33 00 : SISTEMAS MÉDICOS ESTEREOTÁCTICA
42 20 34 00 : PRODUCTOS PARA HACER IMÁGENES VASCULARES Y PARA CARDIOLOGÍA INTERVENC...
42 20 35 00 : MARCAPASOS CAPULACOS O PRODUCTOS RELACIONADOS
42 20 36 00 : PRODUCTOS DE ARCHIVAR Y INFORMACIÓN DE TOMA DE IMÁGENES RADIOLOGÍCAS...
42 20 37 00 : SUMINISTROS Y EQUIPO DE PROCESADO DE TOMA DE IMÁGENES MÉDICOS
42 20 38 00 : AUXILIOS DE POSICIONAMIENTO RADIOLOGICO MÉDICO
42 20 39 00 : PRODUCTOS PARA CONTROLAR O DETECTAR RADIACIÓN MÉDICA
42 20 40 00 : PRODUCTOS DE PROTECCIÓN Y RESGUARDO RADIOLOGICO MEDICO
42 20 41 00 : EQUIPO CALIENTE DE LABORATORIO Y PRODUCTOS RELACIONADOS PARA MEDICINA N...
42 21 15 00 : AYUDA DE AMBULACIÓN Y TRASLADO Y POSICIONAR PARA PERSONAS FÍSICAMENTE...
42 21 16 00 : BAÑO Y AYUDAS DE BAÑO PARA PERSONAS FÍSICAMENTE DISCAPACITADAS
42 21 17 00 : AYUDAS DE COMUNICACIÓN PARA PERSONAS FÍSICAMENTE DISCAPACITADAS
42 21 18 00 : AYUDA PARA VESTIRSE Y ASESAR PARA PERSONAS FÍSICAMENTE DISCAPACITADAS
42 21 19 00 : AYUDA DE PREPARACION DE COMIDA Y BEBIDA Y ALIMENTOS PARA PERSONAS FÍS...
42 21 20 00 : CUIDADO DE LA CASA Y AYUDA PARA EL CUIDADO DE LA CASA PARA PERSONAS FÍS...
42 21 21 00 : APARATOS DE TIEMPO LIBRE Y RECREO PARA PERSONAS FÍSICAMENTE DISCAPACIT...
42 21 22 00 : AUXILIO DE MANEJO DE MEDICAMENTOS PARA PERSONAS FÍSICAMENTE DISCAPACIT...
42 21 23 00 : AYUDA PARA LLEGAR O AGARRAR PARA PERSONAS FÍSICAMENTE DISCAPACITADAS
42 22 15 00 : ACCESORIOS Y CATETERES Y CÁMULAS INTRAVENOSAS Y ARTERIALES
42 22 16 00 : TUBERÍA Y JUEGOS DE ADMINISTRACIÓN ARTERIAL O INTRAVENOSO Y PRODUCTOS...
42 22 17 00 : BOLSAS DE INFUSIÓN Y RECIPIENTES Y PRODUCTOS RELACIONADOS INTRAVENOSOS...
42 22 18 00 : APARATOS PARA POSICIONAR AGUJA Y CATÉTER INTRAVENOSO O ARTERIAL
42 22 19 00 : PRODUCTOS DE REGULACIÓN Y MEDIDA DEL FLUJO INTRAVENOSO O ARTERIAL
42 22 21 00 : SISTEMAS DE TRANSPORTE Y SUSPENSIÓN DE EQUIPO ARTERIAL Y INTRAVENOSO
42 22 22 00 : SISTEMAS DE INYECTAR Y RETIRAR INTRAVENOSOS SIN AGUJA
42 22 23 00 : PRODUCTOS DE TRANSFUSIÓN Y ADMINISTRACIÓN DE SANGRE
42 23 15 00 : SUMINISTROS Y EQUIPO DE ALIMENTACIÓN ENTERAL
42 23 16 00 : ACCESORIOS O DISPOSITIVOS DE ACCESO DE JEJUNOSTOMÍA Y GASTRONOMÍA
42 23 17 00 : TUBOS NASO-ENTÉRICOS
42 23 18 00 : FÓRMULAS Y PRODUCTOS PARA APOYO NUTRITIVO
42 23 19 00 : EQUIPO Y SUMINISTROS DE LACTANCIA MATERNA
42 23 20 00 : TRITURADORES DE PASTILLAS, CORTAPASTILLAS Y PRODUCTOS RELACIONADOS
42 23 15 00 : SUMINISTROS DE VACIADO DE ESCAYOLA Y TABILLAS
42 24 16 00 : EQUIPO Y PIEZAS Y ACCESORIOS DE VACIADO DE ESCAYOLA



CERTIFICADO DE INSCRIPCIÓN Y CLASIFICACIÓN EN EL REGISTRO DE PROPONENTES

Fecha expedición: 20/09/2023 - 09:05:14
Recibo No. S000817667, Valor 62000

CÓDIGO DE VERIFICACIÓN zqFtaVSD2M

Verifique el contenido y confiabilidad de este certificado, ingresando a <https://si.comerciamas.gov/verificar/cv.php?empresa=38> y digite el respectivo código, para que visualice la imagen generada al momento de su expedición. La verificación se puede realizar de manera limitada, durante 60 días calendario contados a partir de la fecha de su expedición.

- 42 24 17 00 : PRODUCTOS BLANDOS ORTOPÉDICOS PARA LA EXTREMIDAD INFERIOR
42 24 18 00 : PRODUCTOS BLANDOS ORTOPÉDICOS PARA EL TORSO Y EXTREMIDAD SUPERIOR
42 24 19 00 : SUMINISTROS DE TABILLAS DINÁMICAS Y BATANGAS
42 24 20 00 : DISPOSITIVOS, ACCESORIOS Y SUMINISTROS PROTÁSICOS
42 24 21 00 : SUMINISTROS Y ACCESORIOS DE TRACCIÓN ORTOPÉDICA
42 24 23 00 : EQUIPO Y SUMINISTROS ORTOPÉDICOS
42 25 15 00 : PRODUCTOS DE TERAPIA Y EVALUACIÓN SENSORIA Y PERCEPTUAL Y DEXTERIDAD Y...
42 25 16 00 : EQUIPO Y DISPOSITIVOS DE EJERCICIO DE REABILITACIÓN
42 25 17 00 : PRODUCTOS PARA ENTRENAMIENTO DEL MODO DE ANDAR
42 25 18 00 : EQUIPO PARA HACER DURA EL TRABAJO PARA REABILITACIÓN O TERAPIA
42 26 15 00 : SUMINISTROS Y INSTRUMENTOS PARA DISECCIÓN DE PATOLOGÍA
42 26 16 00 : SUMINISTROS Y EQUIPO DE AUTOPSIA
42 26 17 00 : MUEBLES DE AUTOPSIA
42 26 18 00 : EQUIPO Y SUMINISTROS DE TRANSPORTE Y ALMACENAJE DEL CADÁVER
42 26 19 00 : EQUIPO Y SUMINISTROS FORENSES CLÍNICOS
42 26 20 00 : EQUIPO Y SUMINISTROS DE EMBALSAMAR
42 26 21 00 : EQUIPO Y SUMINISTROS FUNERARIOS
42 27 15 00 : PRODUCTOS PARA EL CONTROL RESPIRATORIO
42 27 16 00 : PRODUCTOS DE COMPROBACIÓN Y TRATAMIENTO DE LAS FUNCIONES PULMONARES
42 27 17 00 : SISTEMAS Y DISPOSITIVOS DE TERAPIA DE ENTREGA DE OXÍGENO
42 27 18 00 : PRODUCTOS DE TERAPIA AEROSOL Y HUMEDAD RESPIRATORIA
42 27 19 00 : PRODUCTOS PARA LA GESTIÓN DE LA VÍA AÉREA
42 27 21 00 : VENTILADORES DE PRESIÓN MECÁNICA NEGATIVA
42 27 22 00 : VENTILADORES Y ACCESORIOS DE PRESIÓN MECÁNICA POSITIVA
42 27 23 00 : SUMINISTROS DE RESUCITADORES
42 27 25 00 : APARATOS DE ANESTESIA, Y ACCESORIOS Y SUMINISTROS
42 28 15 00 : EQUIPO Y ACCESORIOS DE ESTERILIZADORES Y DE AUTOCLAVE
42 28 16 00 : SOLUCIONES DE DESINFECTANTES Y ESTERILIZACIÓN EN FRÍO
42 28 17 00 : SOLUCIONES Y EQUIPO DE LIMPIEZA PRE- ESTERILIZACIÓN
42 28 18 00 : CONTROLES Y INDICADORES DE ESTERILIZACIÓN
42 28 19 00 : SUMINISTROS DE EMPAQUETAR Y ENVOLTURA DE ESTERILIZACIÓN
42 29 15 00 : INSTRUMENTOS QUIRÚRGICOS Y PRODUCTOS RELACIONADOS PARA BIOPSIA DE LOS ...
42 29 16 00 : INSTRUMENTOS QUIRÚRGICOS DE CORTAR Y LAZOS Y PRODUCTOS RELACIONADOS
42 29 17 00 : INSTRUMENTOS QUIRÚRGICOS DE MANO Y ESCARÍADORES Y INSTRUMENTOS DE FUNCIÓN...
42 29 18 00 : ABRAZADERAS QUIRÚRGICAS Y FORCEPES Y LIGADORES QUIRÚRGICOS Y INSTRUME...
42 29 19 00 : POSICIONADORES Y PORTADORES DE TUBOS Y INSTRUMENTOS QUIRÚRGICOS
42 29 20 00 : ESPEJOS QUIRÚRGICOS
42 29 21 00 : INSERTADORES Y EXTRACTORES QUIRÚRGICOS Y PRODUCTOS RELACIONADOS
42 29 22 00 : APROXIMADORES Y COMPRESORES Y DEPRESORES QUIRÚRGICOS Y PRODUCTOS RELAC...
42 29 23 00 : HERRIOS DE FLEXIÓN Y HERRAMIENTAS DE PLEGAR Y TENAZAS Y TENSIONADORES ...
42 29 24 00 : MACHOS DE ROSCAR Y IMPULSORES QUIRÚRGICOS Y PRODUCTOS RELACIONADOS
42 29 25 00 : MARTILLOS Y MALLETES Y IMPACTADORES Y FRENAS QUIRÚRGICOS Y PRODUCTOS ...

**CERTIFICADO DE INSCRIPCIÓN Y CLASIFICACIÓN EN EL REGISTRO DE PROPONENTES**Fecha expedición: 20/09/2023 - 09:05:14
Recibo No. S000817667, Valor 62000

CÓDIGO DE VERIFICACIÓN zqFtsVSD2M

Verifique el contenido y confiabilidad de este certificado, ingresando a <https://sl.comerciamas.co/verificar/planilla/cv.php?empresa=38> y digite el respectivo código, para que visualice la imagen generada al momento de su expedición. La verificación se puede realizar de manera limitada, durante 60 días calendario contados a partir de la fecha de su expedición.

- 42 29 26 00 : DILATADORES Y SONDAS Y RANURAS QUIRÚRGICAS Y PRODUCTOS RELACIONADOS
- 42 29 27 00 : DISECTORES Y ELEVALORES Y FIJETAS QUIRÚRGICAS Y PRODUCTOS RELACIONADOS
- 42 29 28 00 : INSTRUMENTOS QUIRÚRGICOS DE MARCAR
- 42 29 30 00 : DISPOSITIVOS QUIRÚRGICOS DE MEDIR Y PRODUCTOS RELACIONADOS
- 42 29 31 00 : RETRACTORES QUIRÚRGICOS Y PRODUCTOS RELACIONADOS
- 42 29 32 00 : INSTRUMENTOS QUIRÚRGICOS DE MÍOMA
- 42 29 33 00 : DISTRACTORES Y ESPARCIDORES Y SEPARADORES QUIRÚRGICOS Y PRODUCTOS RELA...
- 42 29 34 00 : MANIPULADORES Y POSICIONADORES QUIRÚRGICOS DE IMPLANTE Y PRODUCTOS RELI...
- 42 29 35 00 : CÁMULAS Y PUNTAS Y ESTILETOS DE IRRIGACIÓN Y SUCCION QUIRÚRGICA Y P...
- 42 29 36 00 : BOUGIES QUIRÚRGICAS Y SONDAS Y OBTURADORES Y PRODUCTOS RELACIONADOS
- 42 29 37 00 : HACHACADORAS Y EXCAVADORAS Y FRAGMENTADORAS QUIRÚRGICAS Y PRODUCTOS RE...
- 42 29 38 00 : AGARRADORES Y BUSCADORES Y EXCAVADORES QUIRÚRGICOS Y P...
- 42 29 39 00 : INSTRUMENTOS QUIRÚRGICOS PARA EMPAQUE DE HERIDAS Y PRODUCTOS RELACIONADOS
- 42 29 40 00 : ESPÁTULAS Y CUCHARAS Y CUCHARONES QUIRÚRGICOS Y PRODUCTOS RELACIONADOS
- 42 29 41 00 : DISPOSITIVOS ESQUELÉTICOS QUIRÚRGICOS DE TRACCIÓN Y PRODUCTOS RELACI...
- 42 29 42 00 : JUEGOS DE INSTRUMENTOS Y SISTEMAS Y BANDEJAS QUIRÚRGICAS
- 42 29 43 00 : INSTRUMENTOS DE BIOPSIA DE INVASIVA MÍNIMA DEL PECHO Y SUMINISTROS Y E...
- 42 29 44 00 : SISTEMAS CARDIACOS Y VASCULARES
- 42 29 45 00 : INSTRUMENTOS DE ESPECIALIDAD OFTÁLMICA Y PRODUCTOS RELACIONADOS
- 42 29 46 00 : PRODUCTOS DE AUTOTRANSFUSIÓN
- 42 29 47 00 : EQUIPO DE PERFUSIÓN DE CORAZÓN ABIERTO Y MONITORES Y ACCESORIOS Y PRO...
- 42 29 48 00 : ENDOSCOPIOS Y ACCESORIOS Y PRODUCTOS RELACIONADOS
- 42 29 49 00 : INSTRUMENTOS ENDOSCÓPICOS Y SUMINISTROS ACCESORIOS Y PRODUCTOS RELACI...
- 42 29 50 00 : EQUIPO ENDOSCÓPICO Y ACCESORIOS Y PRODUCTOS RELACIONADOS
- 42 29 51 00 : EQUIPO QUIRÚRGICO Y ACCESORIOS Y PRODUCTOS RELACIONADOS
- 42 29 52 00 : EQUIPO QUIRÚRGICO DE ENERGÍA Y ACCESORIOS Y PRODUCTOS RELACIONADOS
- 42 29 53 00 : SUMINISTROS Y ACCESORIOS PARA CIRUGÍA DE CORAZÓN ABIERTO Y PRODUCTOS ...
- 42 29 54 00 : SUMINISTROS QUIRÚRGICOS AUXILIARES
- 42 29 55 00 : IMPLANTES QUIRÚRGICO Y ENSANCHADORES Y EXTENSORES Y ALAMBRES QUIRÚRGI...
- 42 29 56 00 : PRODUCTOS Y ACCESORIOS DE DRENAJE DE FLUIDO CEREBROSPINAL
- 42 29 58 00 : SISTEMAS Y ACCESORIOS DE TERMO - ABLACIÓN QUIRÚRGICA
- 42 29 59 00 : STENTS QUIRÚRGICOS
- 42 29 60 00 : IMPLANTES CARDIOVASCULARES
- 42 29 61 00 : IMPLANTES NEUROQUIRÚRGICOS
- 42 29 62 00 : EQUIPO Y ACCESORIOS DE ROBOTICA QUIRÚRGICA Y PRODUCTOS RELACIONADOS
- 42 30 15 00 : AYUDAS PARA FORMACIÓN MÉDICA
- 42 31 15 00 : VENDAS Y VENDAJES Y PRODUCTOS RELACIONADOS
- 42 31 16 00 : AGENTES HEMOSTÁTICOS TÓPICOS EXÓGENOS
- 42 31 17 00 : CINTAS ADHESIVAS MÉDICAS Y QUIRÚRGICAS Y PRODUCTOS RELACIONADOS PARA ...
- 42 31 19 00 : DRENAJES MÉDICOS DE INCISIÓN Y BOLSAS DE DRENAJE Y DEPÓSITOS Y PRODUCT...
- 42 31 20 00 : CIRURGE DE TEJIDOS MÉDICOS Y PRODUCTOS RELACIONADOS
- 42 31 21 00 : SUMINISTROS DE ESTOMÍA Y PRODUCTOS NO QUIRÚRGICOS DE DRENAJE DE HERIDAS

**CERTIFICADO DE INSCRIPCIÓN Y CLASIFICACIÓN EN EL REGISTRO DE PROPONENTES**Fecha expedición: 20/09/2023 - 09:05:14
Recibo No. S000817667, Valor 62000

CÓDIGO DE VERIFICACIÓN zqFtsVSD2M

Verifique el contenido y confiabilidad de este certificado, ingresando a <https://sl.comerciamas.co/verificar/planilla/cv.php?empresa=38> y digite el respectivo código, para que visualice la imagen generada al momento de su expedición. La verificación se puede realizar de manera limitada, durante 60 días calendario contados a partir de la fecha de su expedición.

- 42 31 22 00 : SUTURA Y PRODUCTOS RELACIONADOS
- 42 31 23 00 : PRODUCTOS PARA LIMPIAR LA HERIDA Y DESBRIDAMIENTO
- 42 31 24 00 : PRODUCTOS PARA LA CURACIÓN DE HERIDAS
- 42 31 25 00 : DISPOSITIVOS DE SUJECCIÓN DE HERIDAS, Y ACCESORIOS Y SUMINISTROS
- 42 31 26 00 : PRODUCTOS DE TERAPIA DE PRESIÓN NEGATIVA PARA HERIDAS
- 42 31 27 00 : PRODUCTOS DE TERAPIA DE OXÍGENO PARA HERIDAS TÓPICAS
- 42 32 15 00 : IMPLANTES DE TRAUMA ORTOPÉDICO
- 42 32 16 00 : IMPLANTES ESPINALES
- 42 32 17 00 : IMPLANTES DE CADENA
- 42 32 18 00 : IMPLANTES DE RODILLA
- 42 32 19 00 : IMPLANTES DE HOMBRO
- 42 32 20 00 : IMPLANTES ORTOPÉDICOS DE ARTICULACIONES DISTALES
- 42 32 21 00 : IMPLANTES ORTOPÉDICOS DE PRUEBA
- 42 32 22 00 : PRODUCTOS PARA LA FILTRACIÓN DE TEJIDOS BLANDOS
- 43 19 15 00 : DISPOSITIVOS DE COMUNICACIÓN PERSONAL
- 43 19 16 00 : PARTES O ACCESORIOS DE DISPOSITIVOS DE COMUNICACIÓN PERSONAL
- 43 20 14 00 : TARJETAS DEL SISTEMA
- 43 20 15 00 : MÓDULOS O INTERFACES DE PROCESADORES DE TABLERO (BOARD) DEL SISTEMA
- 43 20 16 00 : COMPONENTES DEL CHASIS
- 43 20 17 00 : DISPOSITIVOS DE ALMACENAMIENTO
- 43 20 18 00 : ACCESORIOS DE DISPOSITIVOS DE ALMACENAMIENTO
- 43 20 19 00 : ACCESORIOS DE DISPOSITIVOS DE ALMACENAMIENTO EXTRAIBLES
- 43 20 20 00 : DISPOSITIVOS DE ALMACENAMIENTO EXTRAIBLES
- 43 20 21 00 : ACCESORIOS DE DISPOSITIVOS DE ALMACENAMIENTO EXTRAIBLES
- 43 20 22 00 : SUBCONJUNTOS PARA DISPOSITIVOS ELECTRÓNICOS
- 43 21 15 00 : COMPUTADORES
- 43 21 16 00 : ACCESORIOS DE COMPUTADOR
- 43 21 17 00 : DISPOSITIVOS INFORMÁTICOS DE ENTRADA DE DATOS
- 43 21 18 00 : ACCESORIOS DE DISPOSITIVOS DE ENTRADA DE DATOS DE COMPUTADOR
- 43 21 19 00 : MONITORES Y PANTALLAS DE COMPUTADOR
- 43 21 20 00 : ACCESORIOS DE PANTALLAS DE COMPUTADOR
- 43 21 21 00 : IMPRESORAS DE COMPUTADOR
- 43 21 22 00 : SISTEMAS DE MANEJO DE ALMACENAMIENTO DE DATOS DE COMPUTADOR
- 43 22 15 00 : SISTEMAS DE GESTIÓN DE LLAMADAS O ACCESORIOS
- 43 22 16 00 : COMPONENTES Y EQUIPO DE ACCESO DE ABONADO DE LÍNEA DIGITAL (DSL) Y ACC...
- 43 22 17 00 : EQUIPO FIJO DE RED Y COMPONENTES
- 43 22 18 00 : DISPOSITIVOS DE RED ÓPTICA
- 43 22 25 00 : EQUIPO DE SEGURIDAD DE RED
- 43 22 26 00 : EQUIPO DE SERVICIO DE RED
- 43 22 27 00 : EQUIPO TELEGRÁFICO
- 43 22 28 00 : EQUIPO DE TELEFONÍA
- 43 22 29 00 : ACCESORIOS DE EQUIPO DE TELEFONÍA
- 43 22 30 00 : EQUIPO DE TELETIPO

**CERTIFICADO DE INSCRIPCIÓN Y CLASIFICACIÓN EN EL REGISTRO DE PROPONENTES**Fecha expedición: 20/09/2023 - 09:05:14
Recibo No. S000817667, Valor 62000

CÓDIGO DE VERIFICACIÓN zqFtsVSD2M

Verifique el contenido y confiabilidad de este certificado, ingresando a <https://sl.comerciamas.co/verificar/planilla/cv.php?empresa=38> y digite el respectivo código, para que visualice la imagen generada al momento de su expedición. La verificación se puede realizar de manera limitada, durante 60 días calendario contados a partir de la fecha de su expedición.

- 43 22 31 00 : COMPONENTES Y EQUIPO DE INFRAESTRUCTURA DE REDES MÓVILES Y DIGITALES
- 43 22 32 00 : PLATAFORMAS DE MENSAJERÍA POR MOVIL
- 43 23 15 00 : SOFTWARE FUNCIONAL ESPECÍFICO DE LA EMPRESA
- 43 23 16 00 : SOFTWARE DE PLANIFICACIÓN DE RECURSOS EMPRESARIALES (ERP) Y CONTABILID...
- 43 23 20 00 : SOFTWARE DE ENTRENAMIENTO O JUEGOS DE COMPUTADOR
- 43 23 21 00 : SOFTWARE DE EDICIÓN Y CREACIÓN DE CONTENIDOS
- 43 23 22 00 : SOFTWARE DE GESTIÓN DE CONTENIDOS
- 43 23 23 00 : SOFTWARE DE CONSULTAS Y GESTIÓN DE DATOS
- 43 23 24 00 : PROGRAMAS DE DESARROLLO
- 43 23 25 00 : SOFTWARE EDUCATIVO O DE REFERENCIA
- 43 23 26 00 : SOFTWARE ESPECÍFICO PARA LA INDUSTRIA
- 43 23 27 00 : SOFTWARE DE APLICACIONES DE RED
- 43 23 28 00 : SOFTWARE DE ADMINISTRACIÓN DE REDES
- 43 23 29 00 : SOFTWARE PARA TRABAJO EN REDES
- 43 23 30 00 : SOFTWARE DE ENTORNO OPERATIVO
- 43 23 32 00 : SOFTWARE DE SEGURIDAD Y PROTECCIÓN
- 43 23 34 00 : SOFTWARE DE CONTROLADORES DE DISPOSITIVOS Y UTILIDADES
- 43 23 35 00 : SOFTWARE DE INTERCAMBIO DE INFORMACIÓN
- 43 23 36 00 : SOFTWARE DE EQUIPO ELÉCTRICO
- 43 23 37 00 : SOFTWARE DE ADMINISTRACIÓN DE SISTEMAS
- 44 10 16 00 : MÁQUINAS PARA PROCESAMIENTO DE PAPEL Y ACCESORIOS
- 44 10 17 00 : ACCESORIOS PARA IMPRESORAS, FOTOCOPIADORAS Y APARATOS DE FAX
- 44 10 18 00 : MÁQUINAS CALCULADORAS Y ACCESORIOS
- 44 10 19 00 : MÁQUINAS PARA ENDOGAR Y ESCRIBIR CHEQUES
- 44 10 20 00 : SUMINISTROS PARA PLASTIFICADO
- 44 10 21 00 : MÁQUINAS DE CORREO
- 44 10 22 00 : ACCESORIOS PARA ESCÁNERS
- 44 10 23 00 : EMPAQUETADORAS
- 44 10 24 00 : ETIQUETADORAS
- 44 10 25 00 : MÁQUINAS CLASIFICADORAS
- 44 10 26 00 : MÁQUINAS DE ESCRIBIR Y ACCESORIOS
- 44 10 28 00 : MÁQUINAS ENCUADERNADORAS Y PLASTIFICADORAS
- 44 10 29 00 : ACCESORIOS DE MÁQUINAS DE OFICINA
- 44 10 30 00 : FUSORES Y ACCESORIOS
- 44 10 31 00 : SUMINISTROS PARA IMPRESORA, FAX Y FOTOCOPIADORA
- 44 10 32 00 : MÁQUINAS Y ACCESORIOS DE REGISTRAR LA HORA PARA LA OFICINA
- 44 10 35 00 : SUMINISTROS DE MÁQUINAS DE ENCUADERNAR
- 44 10 36 00 : EQUIPO DE ELIMINACIÓN DE CASSETS Y ACCESORIOS
- 44 11 15 00 : AGENDAS Y ACCESORIOS
- 44 11 16 00 : SUMINISTROS PARA EL MANEJO DE EFECTIVO
- 44 11 18 00 : SUMINISTROS DE DIBUJO
- 44 11 19 00 : TABLEROS

**CERTIFICADO DE INSCRIPCIÓN Y CLASIFICACIÓN EN EL REGISTRO DE PROPONENTES**Fecha expedición: 20/09/2023 - 09:05:14
Recibo No. S000817667, Valor 62000

CÓDIGO DE VERIFICACIÓN zqFtsVSD2M

Verifique el contenido y confiabilidad de este certificado, ingresando a <https://sl.comerciamas.co/verificar/planilla/cv.php?empresa=38> y digite el respectivo código, para que visualice la imagen generada al momento de su expedición. La verificación se puede realizar de manera limitada, durante 60 días calendario contados a partir de la fecha de su expedición.

- 44 11 20 00 : SISTEMAS DE PLANIFICACIÓN
- 44 12 15 00 : SUMINISTROS DE CORREO
- 44 12 16 00 : SUMINISTROS DE ESCRITORIO
- 44 12 17 00 : INSTRUMENTOS DE ESCRITURA
- 44 12 18 00 : MEDIOS DE CORRECCIÓN
- 44 12 19 00 : REPUESTOS DE TINTA Y MINAS DE LÁPICES
- 44 12 20 00 : CARPETAS DE ARCHIVO, CARPETAS Y SEPARADORES
- 44 12 21 00 : SUMINISTROS DE SUJECCIÓN
- 45 10 15 00 : MAQUINARIA Y EQUIPO DE IMPRENTA
- 45 10 16 00 : ACCESORIOS PARA MÁQUINAS DE IMPRENTA
- 45 10 17 00 : ACCESORIOS DE IMPRENTA
- 45 10 18 00 : EQUIPO Y ACCESORIOS PARA EL COSIDO Y ENCUADERNACIÓN DE LIBROS
- 45 10 19 00 : EQUIPO Y ACCESORIOS DE LABORATORIO DE IMPRENTA
- 45 10 20 00 : MÁQUINAS Y ACCESORIOS DE COMPOSICIÓN
- 45 11 15 00 : ATRILES, SISTEMAS DE SONIDO Y ACCESORIOS
- 45 11 16 00 : PROYECTORES Y SUMINISTROS
- 45 11 17 00 : EQUIPO DE COMPOSICIÓN Y PRESENTACIÓN DE SONIDO, HARDWARE Y CONTROLADORES
- 45 11 18 00 : EQUIPO DE PRESENTACIÓN DE VIDEO Y DE MEZCLA DE VIDEO Y SONIDO, HARDWA...
- 45 11 19 00 : EQUIPOS, HARDWARE Y CONTROLADORES PARA SISTEMAS DE TELECONFERENCIA Y VI...
- 45 11 20 00 : EQUIPO Y SUMINISTROS DE MICROFILM
- 45 12 15 00 : CÁMARAS
- 45 12 16 00 : ACCESORIOS PARA CÁMARAS
- 45 12 17 00 : EQUIPO DE PROCESAMIENTO FOTOGRÁFICO
- 45 12 18 00 : EQUIPO Y SUMINISTROS DE PRODUCCIÓN DE MICROFILMES
- 45 13 15 00 : PELÍCULA PARA CÁMARA FOTOGRÁFICA
- 45 13 16 00 : MEDIOS CINEMATOGRÁFICOS
- 45 13 17 00 : ALMACENAMIENTO PARA SOPORTES AUDIOVISUALES
- 45 14 15 00 : PRODUCTOS QUÍMICOS PARA ELABORACIÓN FOTOGRÁFICA
- 45 14 16 00 : SUMINISTROS DE CUARTO OSCURO
- 46 10 15 00 : ARMAS DE FUEGO
- 46 10 16 00 : MUNICIÓN
- 46 10 17 00 : SISTEMAS DE MANIPULACIÓN DE MUNICIÓN
- 46 10 18 00 : ACCESORIOS DE ARMAS Y MUNICIONES
- 46 11 15 00 : BOMBAS Y GRANADAS
- 46 11 16 00 : SISTEMAS DE ARMAS
- 46 11 17 00 : SENSORES DE RAYOS INFRARROJOS (IR)
- 46 11 18 00 : ARMAS NAVALES
- 46 12 15 00 : MISILES TELEDIRIGIDOS
- 46 12 16 00 : SUBSISTEMAS DE MISILES
- 46 13 15 00 : VEHÍCULOS DE COHETES DE LANZAMIENTO
- 46 13 16 00 : PROPULSORES
- 46 14 15 00 : CONTROL DE TRÁFICO



CERTIFICADO DE INSCRIPCIÓN Y CLASIFICACIÓN EN EL REGISTRO DE PROponentES

Fecha expedición: 20/09/2023 - 09:05:14
Recibo No. S000817667, Valor 62000

CÓDIGO DE VERIFICACIÓN zqFhaVSD2M

Verifique el contenido y confiabilidad de este certificado, ingresando a https://sl.comerciamas.co/verifica/planilla/cv.php?empresa=38 y digite el respectivo código, para que visualice la imagen generada al momento de su expedición. La verificación se puede realizar de manera limitada, durante 60 días calendario contados a partir de la fecha de su expedición.

- 46 18 15 00 : ROPA DE SEGURIDAD
47 10 15 00 : EQUIPO PARA EL TRATAMIENTO Y SUMINISTRO DE AGUA
47 10 16 00 : CONSUMIBLES PARA EL TRATAMIENTO DE AGUA
47 11 15 00 : EQUIPO DE LAVADO Y SECADO
47 11 16 00 : EQUIPO DE PLANCHADO
47 11 17 00 : EQUIPO DE LIMPIEZA EN SECO
47 12 15 00 : CAPRITOS Y ACCESORIOS PARA LIMPIEZA
47 12 16 00 : MÁQUINAS Y ACCESORIOS PARA PISOS
47 12 17 00 : ENVASES Y ACCESORIOS PARA RESIDUOS
47 12 18 00 : EQUIPO DE LIMPIEZA
47 12 19 00 : ACCESORIOS DE EQUIPO DE LIMPIEZA
47 13 15 00 : TRAPOS Y PAÑOS DE LIMPIEZA
47 13 16 00 : ESCOBAS, TRAPEROS, CEPILLOS Y ACCESORIOS
47 13 17 00 : SUMINISTROS PARA ASEOS
47 13 18 00 : SOLUCIONES DE LIMPIEZA Y DESINFECCIÓN
47 13 19 00 : ABSORBENTES
47 13 21 00 : KITS DE LIMPIEZA
48 10 15 00 : EQUIPO PARA COCINAR O CALENTAR
48 10 16 00 : EQUIPOS PARA PREPARADO DE ALIMENTOS
48 10 17 00 : DISTRIBUIDORES AUTOMÁTICOS DE COMIDA Y BEBIDA
48 10 18 00 : MENAJE Y UTENSILIOS DE COCINA
48 10 19 00 : TAZAS PARA SERVICIO DE MESA
48 10 20 00 : MOBILIARIO DE RESTAURANTES
48 10 21 00 : SUMINISTROS Y EQUIPO DE MANIPULACIÓN Y ALMACENAMIENTO
48 11 10 00 : MÁQUINAS EXPENDEDORAS DE LÍQUIDOS
48 11 11 00 : MÁQUINAS EXPENDEDORAS DE PIZZAS/UNIDADES
48 11 12 00 : MÁQUINAS EXPENDEDORAS DE ALIMENTOS MANDADOS HACER
48 11 13 00 : MÁQUINAS EXPENDEDORAS SERVICIOS Y BOLETAS
48 11 14 00 : MÁQUINAS EXPENDEDORAS DE DINERO EFECTIVO
48 12 11 00 : MÁQUINAS DE JUEGO OPERADAS CON MONEDAS
48 12 12 00 : MESAS DE JUEGO Y JUEGOS
48 12 13 00 : GESTIÓN DE JUEGO Y SISTEMAS DE APUESTAS EN RED
48 13 15 00 : PRODUCTOS DE ENTIERRO O TUMBAS
49 10 16 00 : COLECCIONABLES
49 10 17 00 : PREMIOS
49 12 15 00 : EQUIPOS PARA CAMPING Y EXTERIORES
49 12 16 00 : MUEBLES DE CAMPING
49 13 15 00 : APAREJOS DE PESCA
49 13 16 00 : PRODUCTOS DE CACERÍA
49 14 15 00 : ESCAFANDRAS AUTÓNOMAS Y TUBOS DE RESPIRACIÓN
49 14 16 00 : EQUIPOS Y ACCESORIOS PARA WINDSURF Y NATACIÓN
49 15 15 00 : EQUIPOS DE ESQUI Y SNOWBOARD



CERTIFICADO DE INSCRIPCIÓN Y CLASIFICACIÓN EN EL REGISTRO DE PROponentES

Fecha expedición: 20/09/2023 - 09:05:14
Recibo No. S000817667, Valor 62000

CÓDIGO DE VERIFICACIÓN zqFhaVSD2M

Verifique el contenido y confiabilidad de este certificado, ingresando a https://sl.comerciamas.co/verifica/planilla/cv.php?empresa=38 y digite el respectivo código, para que visualice la imagen generada al momento de su expedición. La verificación se puede realizar de manera limitada, durante 60 días calendario contados a partir de la fecha de su expedición.

- 49 15 16 00 : EQUIPOS DE PATINAJE Y HOCKEY SOBRE HIELO
49 16 15 00 : EQUIPOS PARA DEPORTES DE CAMELO
49 16 16 00 : EQUIPOS PARA DEPORTES DE RAQUETA Y PISTA
49 16 17 00 : EQUIPOS PARA DEPORTES DE PISTA
49 17 15 00 : EQUIPOS DE GIMNASIA
49 17 16 00 : EQUIPOS DE BOXEO
49 18 15 00 : EQUIPOS Y JUEGOS DE MESA
49 20 15 00 : EQUIPO DE ENTRENAMIENTO PARA AERÓBICOS
49 20 16 00 : EQUIPO DE ENTRENAMIENTO DE PESAS Y RESISTENCIA
49 21 16 00 : EQUIPO DE GOLF
49 21 17 00 : EQUIPO DE BOLOS Y ACCESORIOS Y SUMINISTROS
49 21 18 00 : EQUIPO DE CLASE DE EDUCACIÓN FÍSICA
49 22 15 00 : ACCESORIOS PARA DEPORTE
49 24 15 00 : EQUIPO DE PARQUES INFANTILES
49 24 16 00 : EQUIPO DE RECREO
49 24 17 00 : EQUIPO Y SUMINISTROS DE PISCINA Y SPA
49 24 18 00 : EQUIPOS DE SAUNA
50 10 17 00 : FRUTOS SECOS
50 11 15 00 : CARNE Y AVES DE CORRAL
50 11 20 00 : CARNES PROCESADAS Y PREPARADAS
50 12 15 00 : PESCADO
50 12 16 00 : MARISCO FRESCO
50 12 17 00 : INVERTEBRADOS ACUÁTICOS
50 12 18 00 : PLANTAS ACUÁTICAS
50 12 19 00 : PESCADOS Y MARISCOS PRESERVADOS EN SAL
50 13 16 00 : HUEVOS Y SUSTITUTOS
50 13 17 00 : PRODUCTOS DE LECHE Y MANTEQUILLA
50 13 18 00 : QUESO
50 15 15 00 : GRASAS Y ACEITES VEGETALES COMESTIBLES
50 15 16 00 : GRASAS Y ACEITES ANIMALES COMESTIBLES
50 16 15 00 : CHOCOLATES, AZÚCARES, EDULCORANTES PRODUCTOS
50 16 18 00 : PRODUCTOS DE CONFEITERIA
50 17 15 00 : HIERBAS Y ESPECIAS Y EXTRACTOS
50 17 17 00 : VINAGRES Y VINOS DE COCINAR
50 17 18 00 : SALSAS Y CONDIMENTOS Y PRODUCTOS PARA UNTAR
50 17 19 00 : SALMUERA Y SALSA Y ACEITUNAS
50 17 20 00 : PRODUCTOS DE FRIJOL DE SOJA FERMENTADOS
50 18 17 00 : SUMINISTROS Y MEZCLAS PARA HORNEAR
50 18 19 00 : PAN Y GALLETAS Y PASTELITOS DULCES
50 19 20 00 : TARTAS Y EMPANADAS Y PASTAS
50 19 15 00 : SOFAS Y ESTOFADOS
50 19 21 00 : PASABOCAS Y SNACKS



CERTIFICADO DE INSCRIPCIÓN Y CLASIFICACIÓN EN EL REGISTRO DE PROponentES

Fecha expedición: 20/09/2023 - 09:05:14
Recibo No. S000817667, Valor 62000

CÓDIGO DE VERIFICACIÓN zqFhaVSD2M

Verifique el contenido y confiabilidad de este certificado, ingresando a https://sl.comerciamas.co/verifica/planilla/cv.php?empresa=38 y digite el respectivo código, para que visualice la imagen generada al momento de su expedición. La verificación se puede realizar de manera limitada, durante 60 días calendario contados a partir de la fecha de su expedición.

- 50 15 23 00 : POSTRES Y DECORACIONES DE POSTRES
50 19 24 00 : MERMEZADAS Y GELATINAS Y PASTAS DE UNTAR DE NUEZ Y DULCE Y CONSERVAS DE...
50 19 25 00 : SANDWICHES Y PANECILLOS CON RELLENO
50 19 26 00 : ACOMPARMIENTOS PREPARADOS
50 19 27 00 : PLATOS COMBINADOS EMPAQUETADOS
50 19 28 00 : EMPANADAS Y QUICHES Y PASTELES
50 19 29 00 : PASTA O TALLARINES NATURAL
50 19 30 00 : BEBIDAS Y COMIDAS INFANTILES
50 19 31 00 : MATERIALES Y MEZCLAS INSTANTANEAS
50 19 32 00 : ENSALADAS PREPARADAS
50 20 17 00 : CAFÉ Y TÉ
50 20 22 00 : BEBIDAS ALCOHÓLICAS
50 20 23 00 : BEBIDAS NO ALCOHÓLICAS
50 20 24 00 : JUGOS O CONCENTRADOS DE CÍTRICOS FRESCOS
50 20 25 00 : JUGOS O CONCENTRADOS DE BAYAS FRESCAS
50 20 26 00 : JUGOS O CONCENTRADOS DE ESPECIES CON PEPITAS FRESCAS
50 20 27 00 : JUGOS O CONCENTRADOS DE ESPECIES CON UNA SEMILLA GRANDE FRESCAS
50 20 28 00 : JUGOS O CONCENTRADOS DE ESPECIES TROPICALES FRESCAS
50 20 30 00 : JUGOS O CONCENTRADOS DE MELONES FRESCOS
50 21 15 00 : TABACO Y SUBSTITUTOS
50 21 16 00 : PRODUCTOS, SUMINISTROS Y ACCESORIOS PARA TABACO
50 22 10 00 : LEGUMBRES
50 22 11 00 : CEREALES
50 22 12 00 : CEREALES PROCESADOS
50 22 13 00 : HARINA Y PRODUCTOS DE MOLINOS
50 30 15 00 : MANZANAS
50 30 16 00 : ALBARICOQUES
50 30 17 00 : BANANOS
50 30 18 00 : BARBERRIES
50 30 19 00 : GAYUBAS
50 30 20 00 : MORAS
50 30 21 00 : ARANDANOS DE MINTO
50 30 22 00 : AGRAS
50 30 23 00 : FRUTA DEL PAN
50 30 24 00 : CIRIMOYAS
50 30 25 00 : CEREZAS
50 30 26 00 : CITRONES
50 30 27 00 : ARANDANOS
50 30 28 00 : PASAS DE CORINTO
50 30 29 00 : DÁTILES
50 30 30 00 : PITARAYAS
50 30 31 00 : BREVAS



CERTIFICADO DE INSCRIPCIÓN Y CLASIFICACIÓN EN EL REGISTRO DE PROponentES

Fecha expedición: 20/09/2023 - 09:05:14
Recibo No. S000817667, Valor 62000

CÓDIGO DE VERIFICACIÓN zqFhaVSD2M

Verifique el contenido y confiabilidad de este certificado, ingresando a https://sl.comerciamas.co/verifica/planilla/cv.php?empresa=38 y digite el respectivo código, para que visualice la imagen generada al momento de su expedición. La verificación se puede realizar de manera limitada, durante 60 días calendario contados a partir de la fecha de su expedición.

- 50 30 32 00 : GROSELLAS
50 30 33 00 : TORONJAS
50 30 34 00 : UVAS DE MESA
50 30 35 00 : UVAS PASAS
50 30 36 00 : UVAS PARA VINO
50 30 37 00 : GUAYABAS
50 30 38 00 : ARANDANOS RUCKLEBERRY
50 30 39 00 : KIWIS
50 30 40 00 : NARANJOS CHINOS (KUMQUATS)
50 30 41 00 : LIMONES
50 30 42 00 : LIMAS
50 30 43 00 : NISPEROS
50 30 44 00 : MANDARINAS
50 30 45 00 : MANGOS
50 30 46 00 : MELONES
50 30 47 00 : HORA MULBERRY
50 30 48 00 : MIRTOS
50 30 49 00 : NECTARINAS
50 30 50 00 : NARANJAS
50 30 51 00 : PAPAYAS
50 30 52 00 : MARACUYAS
50 30 53 00 : DURAZNOS
50 30 54 00 : PERAS
50 30 55 00 : CAGUIS
50 30 56 00 : FIBRAS
50 30 57 00 : CIRUELOS DAMASCOS
50 30 58 00 : CIRUELAS
50 30 59 00 : GRANADAS
50 30 60 00 : POMELOS
50 30 61 00 : MEMBRILLOS
50 30 62 00 : FRAMBUESAS
50 30 63 00 : RUIBARBOS
50 30 64 00 : ESCARAMUJOS
50 30 65 00 : SAPOTES
50 30 66 00 : BAYAS SASKATOON
50 30 67 00 : FRESAS
50 30 68 00 : MANZANAS DULCES
50 30 69 00 : TAMARILLOS
50 30 70 00 : FRUTAS NOMINANT
50 30 71 00 : ARGUJAS
50 30 72 00 : ACEITUNAS
50 30 75 00 : SUBPRODUCTOS DE FRUTAS FRESCAS

154



CERTIFICADO DE INSCRIPCIÓN Y CLASIFICACIÓN EN EL REGISTRO DE PROPONENTES

Fecha expedición: 20/09/2023 - 09:05:14
Recibo No. 5000817667, Valor 62000

CÓDIGO DE VERIFICACIÓN zqFtaV5D2M

Verifique el contenido y confiabilidad de este certificado, ingresando a https://sl.comfocameras.com/ver/plan/0/cv.php?empresa=38 y digite el respectivo código, para que visualice la imagen generada al momento de su expedición. La verificación se puede realizar de manera ilimitada, durante 60 días calendario contados a partir de la fecha de su expedición.

- 50 31 15 00 : MANZANAS ORGÁNICAS
50 31 16 00 : ALBARICOQUES ORGÁNICOS
50 31 17 00 : BANANOS ORGÁNICOS
50 31 18 00 : BARBERRIES ORGÁNICOS
50 31 19 00 : GAYUBAS ORGÁNICAS
50 31 20 00 : MORAS ORGÁNICAS
50 31 21 00 : ARÁNDANOS DE MIRTO ORGÁNICOS
50 31 22 00 : AGRÁS ORGÁNICAS
50 31 23 00 : FRUTAS DEL PAN ORGÁNICAS
50 31 24 00 : CHIRIMOYAS ORGÁNICAS
50 31 25 00 : CEREZAS ORGÁNICAS
50 31 26 00 : CITRONES ORGÁNICOS
50 31 27 00 : ARÁNDANOS ORGÁNICOS
50 31 28 00 : PASAS DE CORINTO ORGÁNICAS
50 31 29 00 : DÁTILES ORGÁNICOS
50 31 30 00 : PITAHAYAS ORGÁNICAS
50 31 31 00 : BREVAS ORGÁNICAS
50 31 32 00 : GROSELLAS ORGÁNICAS
50 31 33 00 : TORONJAS ORGÁNICAS
50 31 34 00 : UVAS DE MESA ORGÁNICAS
50 31 35 00 : UVAS PASAS ORGÁNICAS
50 31 36 00 : UVAS PARA VINO ORGÁNICAS
50 31 37 00 : GUAYABAS ORGÁNICAS
50 31 38 00 : ARÁNDANOS HUCKLEBERRY ORGÁNICOS
50 31 39 00 : KIWIS ORGÁNICOS
50 31 40 00 : NARANJOS CHINOS (KUMQUATS) ORGÁNICOS
50 31 41 00 : LIMONES ORGÁNICOS
50 31 42 00 : LIMAS ORGÁNICAS
50 31 43 00 : NISPEROS ORGÁNICOS
50 31 44 00 : MANDARINAS ORGÁNICAS
50 31 45 00 : MANGOS ORGÁNICOS
50 31 46 00 : MELONES ORGÁNICOS
50 31 47 00 : MORAS MULBERRY ORGÁNICAS
50 31 48 00 : MIRTO ORGÁNICOS
50 31 49 00 : NECTARINAS ORGÁNICOS
50 31 50 00 : NARANJAS ORGÁNICAS
50 31 51 00 : PAPAYAS ORGÁNICAS
50 31 52 00 : MARACUYÁS ORGÁNICAS
50 31 53 00 : DURAZNOS ORGÁNICOS
50 31 54 00 : PERAS ORGÁNICAS
50 31 55 00 : CAQUIS ORGÁNICOS
50 31 56 00 : PIÑAS ORGÁNICAS



CERTIFICADO DE INSCRIPCIÓN Y CLASIFICACIÓN EN EL REGISTRO DE PROPONENTES

Fecha expedición: 20/09/2023 - 09:05:14
Recibo No. 5000817667, Valor 62000

CÓDIGO DE VERIFICACIÓN zqFtaV5D2M

Verifique el contenido y confiabilidad de este certificado, ingresando a https://sl.comfocameras.com/ver/plan/0/cv.php?empresa=38 y digite el respectivo código, para que visualice la imagen generada al momento de su expedición. La verificación se puede realizar de manera ilimitada, durante 60 días calendario contados a partir de la fecha de su expedición.

- 50 31 57 00 : CIRUELOS DAMASCOS ORGÁNICOS
50 31 58 00 : CIRUELAS ORGÁNICAS
50 31 59 00 : GRANADAS ORGÁNICAS
50 31 60 00 : POMELOS ORGÁNICOS
50 31 61 00 : MEMBRILLOS ORGÁNICOS
50 31 62 00 : FRAMBUESAS ORGÁNICAS
50 31 63 00 : RUIBARBOS ORGÁNICOS
50 31 64 00 : ESCARAMUJOS ORGÁNICOS
50 31 65 00 : SAPOTES ORGÁNICOS
50 31 66 00 : BAYAS SASKATOON ORGÁNICAS
50 31 67 00 : FREGAS ORGÁNICAS
50 31 68 00 : MANZANAS DULCES ORGÁNICAS
50 31 69 00 : TAMARILLOS ORGÁNICOS
50 31 70 00 : FRUTAS NOMINANT ORGÁNICAS
50 31 71 00 : ARONIAS ORGÁNICAS
50 31 72 00 : ACEITUNAS ORGÁNICAS
50 32 15 00 : MANZANAS SECAS
50 32 16 00 : ALBARICOQUES SECOS
50 32 17 00 : BANANOS SECOS
50 32 18 00 : BARBERRIES SECOS
50 32 19 00 : GAYUBAS SECAS
50 32 20 00 : MORAS SECAS
50 32 21 00 : ARÁNDANOS DE MIRTO SECOS
50 32 22 00 : AGRÁS SECAS
50 32 23 00 : FRUTAS DEL PAN SECAS
50 32 24 00 : CHIRIMOYAS SECAS
50 32 25 00 : CEREZAS SECAS
50 32 26 00 : CITRONES SECOS
50 32 27 00 : ARÁNDANOS SECOS
50 32 28 00 : PASAS DE CORINTO SECAS
50 32 29 00 : DÁTILES SECOS
50 32 30 00 : PITAHAYAS SECAS
50 32 31 00 : BREVAS SECAS
50 32 32 00 : GROSELLAS SECAS
50 32 33 00 : TORONJAS SECAS
50 32 34 00 : UVAS DE MESA SECAS
50 32 35 00 : UVAS PASAS SECAS
50 32 36 00 : UVAS PARA VINO SECAS
50 32 37 00 : GUAYABAS SECAS
50 32 38 00 : ARÁNDANOS HUCKLEBERRY SECOS
50 32 39 00 : KIWIS SECOS
50 32 40 00 : NARANJOS CHINOS (KUMQUATS) SECOS



CERTIFICADO DE INSCRIPCIÓN Y CLASIFICACIÓN EN EL REGISTRO DE PROPONENTES

Fecha expedición: 20/09/2023 - 09:05:14
Recibo No. 5000817667, Valor 62000

CÓDIGO DE VERIFICACIÓN zqFtaV5D2M

Verifique el contenido y confiabilidad de este certificado, ingresando a https://sl.comfocameras.com/ver/plan/0/cv.php?empresa=38 y digite el respectivo código, para que visualice la imagen generada al momento de su expedición. La verificación se puede realizar de manera ilimitada, durante 60 días calendario contados a partir de la fecha de su expedición.

- 50 32 41 00 : LIMONES SECOS
50 32 42 00 : LIMAS SECAS
50 32 43 00 : NISPEROS SECOS
50 32 44 00 : MANDARINAS SECAS
50 32 45 00 : MANGOS SECOS
50 32 46 00 : MELONES SECOS
50 32 47 00 : MORAS MULBERRY SECAS
50 32 48 00 : MIRTO SECOS
50 32 49 00 : NECTARINAS SECAS
50 32 50 00 : NARANJAS SECAS
50 32 51 00 : PAPAYAS SECAS
50 32 52 00 : MARACUYÁS SECAS
50 32 53 00 : DURAZNOS SECOS
50 32 54 00 : PERAS SECAS
50 32 55 00 : CAQUIS SECOS
50 32 56 00 : PIÑAS SECAS
50 32 57 00 : CIRUELOS DAMASCOS SECOS
50 32 58 00 : CIRUELAS SECAS
50 32 59 00 : GRANADAS SECAS
50 32 60 00 : POMELOS SECOS
50 32 61 00 : MEMBRILLOS SECOS
50 32 62 00 : FRAMBUESAS SECAS
50 32 63 00 : RUIBARBOS SECOS
50 32 64 00 : ESCARAMUJOS SECOS
50 32 65 00 : SAPOTES SECOS
50 32 66 00 : BAYAS SASKATOON SECAS
50 32 67 00 : FREGAS SECAS
50 32 68 00 : MANZANAS DULCES SECAS
50 32 69 00 : TAMARILLOS SECOS
50 32 70 00 : FRUTAS NOMINANT SECAS
50 32 71 00 : ARONIAS SECAS
50 32 72 00 : ACEITUNAS SECAS
50 33 15 00 : MANZANAS ORGÁNICAS SECAS
50 33 16 00 : ALBARICOQUES ORGÁNICOS SECOS
50 33 17 00 : BANANOS ORGÁNICOS SECOS
50 33 18 00 : BARBERRIES ORGÁNICOS SECOS
50 33 19 00 : GAYUBAS ORGÁNICAS SECAS
50 33 20 00 : MORAS ORGÁNICAS SECAS
50 33 21 00 : ARÁNDANOS DE MIRTO ORGÁNICOS SECOS
50 33 22 00 : AGRÁS ORGÁNICAS SECAS
50 33 23 00 : FRUTAS DEL PAN ORGÁNICAS SECAS
50 33 24 00 : CHIRIMOYAS ORGÁNICAS SECAS



CERTIFICADO DE INSCRIPCIÓN Y CLASIFICACIÓN EN EL REGISTRO DE PROPONENTES

Fecha expedición: 20/09/2023 - 09:05:14
Recibo No. 5000817667, Valor 62000

CÓDIGO DE VERIFICACIÓN zqFtaV5D2M

Verifique el contenido y confiabilidad de este certificado, ingresando a https://sl.comfocameras.com/ver/plan/0/cv.php?empresa=38 y digite el respectivo código, para que visualice la imagen generada al momento de su expedición. La verificación se puede realizar de manera ilimitada, durante 60 días calendario contados a partir de la fecha de su expedición.

- 50 33 25 00 : CEREZAS ORGÁNICAS SECAS
50 33 26 00 : CITRONES ORGÁNICOS SECOS
50 33 27 00 : ARÁNDANOS ORGÁNICOS SECOS
50 33 28 00 : PASAS DE CORINTO ORGÁNICAS SECAS
50 33 29 00 : DÁTILES ORGÁNICOS SECOS
50 33 30 00 : PITAHAYAS ORGÁNICAS SECAS
50 33 31 00 : BREVAS ORGÁNICAS SECAS
50 33 32 00 : GROSELLAS ORGÁNICAS SECAS
50 33 33 00 : TORONJAS ORGÁNICAS SECAS
50 33 34 00 : UVAS DE MESA ORGÁNICAS SECAS
50 33 35 00 : UVAS PASAS ORGÁNICAS SECAS
50 33 36 00 : UVAS PARA VINO ORGÁNICAS SECAS
50 33 37 00 : GUAYABAS ORGÁNICAS SECAS
50 33 38 00 : ARÁNDANOS HUCKLEBERRY ORGÁNICOS SECOS
50 33 39 00 : KIWIS ORGÁNICOS SECOS
50 33 40 00 : NARANJOS CHINOS (KUMQUATS) ORGÁNICOS SECOS
50 33 41 00 : LIMONES ORGÁNICOS SECOS
50 33 42 00 : LIMAS ORGÁNICAS SECAS
50 33 43 00 : NISPEROS ORGÁNICOS SECOS
50 33 44 00 : MANDARINAS ORGÁNICAS SECAS
50 33 45 00 : MANGOS ORGÁNICOS SECOS
50 33 46 00 : MELONES ORGÁNICOS SECOS
50 33 47 00 : MORAS MULBERRY ORGÁNICAS SECAS
50 33 48 00 : MIRTO ORGÁNICOS SECOS
50 33 49 00 : NECTARINAS ORGÁNICOS SECOS
50 33 50 00 : NARANJAS ORGÁNICAS SECAS
50 33 51 00 : PAPAYAS ORGÁNICAS SECAS
50 33 52 00 : MARACUYÁS ORGÁNICAS SECAS
50 33 53 00 : DURAZNOS ORGÁNICOS SECOS
50 33 54 00 : PERAS ORGÁNICAS SECAS
50 33 55 00 : CAQUIS ORGÁNICOS SECOS
50 33 56 00 : PIÑAS ORGÁNICAS SECAS
50 33 57 00 : CIRUELOS DAMASCOS ORGÁNICOS SECOS
50 33 58 00 : CIRUELAS ORGÁNICAS SECAS
50 33 59 00 : GRANADAS ORGÁNICAS SECAS
50 33 60 00 : POMELOS ORGÁNICOS SECOS
50 33 61 00 : MEMBRILLOS ORGÁNICOS SECOS
50 33 62 00 : FRAMBUESAS ORGÁNICAS SECAS
50 33 63 00 : RUIBARBOS ORGÁNICOS SECOS
50 33 64 00 : ESCARAMUJOS ORGÁNICOS SECOS
50 33 65 00 : SAPOTES ORGÁNICOS SECOS
50 33 66 00 : BAYAS SASKATOON ORGÁNICAS SECAS



CERTIFICADO DE INSCRIPCIÓN Y CLASIFICACIÓN EN EL REGISTRO DE PROPONENTES

Fecha expedición: 20/09/2023 - 09:05:14
Recibo No. S000817667, Valor 62000

CÓDIGO DE VERIFICACIÓN zqFhvVSD2M

Verifique el contenido y confiabilidad de este certificado, ingresando a <https://si.com.ecamexaer.com/ver/planilla/cv.php?empresa=38> y digite el respectivo código, para que visualice la imagen generada al momento de su expedición. La verificación se puede realizar de manera limitada, durante 60 días calendario contados a partir de la fecha de su expedición.

- 50 33 67 00 : FRESAS ORGÁNICAS SECAS
50 33 68 00 : MANZANAS DULCES ORGÁNICAS SECA
50 33 69 00 : TAMARILLOS ORGÁNICOS SECOS
50 33 70 00 : FRUTAS NOMINANT ORGÁNICAS SECAS
50 33 71 00 : ARONIAS ORGÁNICAS SECAS
50 33 72 00 : ACEITUNAS ORGÁNICAS SECAS
51 10 15 00 : ANTIBIÓTICOS
51 10 16 00 : AMEBICIDAS, TRICOMONACIDAS Y ANTIPROTOZOARIOS
51 10 17 00 : ANTIHELMÉNTICOS Y OTROS ANTIPARASITARIOS
51 10 18 00 : FUNGICIDAS
51 10 19 00 : MEDICAMENTOS CONTRA LA MALARIA
51 10 20 00 : MEDICAMENTOS ANTITUBERCULOSOS
51 10 21 00 : LEPROSTÁTICOS
51 10 22 00 : ANTIINFECCIOSOS Y ANALGÉSICOS URINARIOS
51 10 24 00 : OFTÁLMICO
51 10 25 00 : ANTIHELMÉNTICOS VETERINARIOS
51 10 26 00 : ANTIBIÓTICOS VETERINARIOS
51 10 27 00 : ANTISÉPTICOS
51 11 15 00 : AGENTES ALQUILANTE
51 11 16 00 : ANTIMETABOLITOS
51 11 17 00 : ANTIBIÓTICOS ANTINEOPLÁSICOS
51 11 18 00 : HORMONAS Y ANTIHORMONAS
51 11 19 00 : PRODUCTOS ANTITUMORALES NATURALES
51 12 15 00 : AGENTES ANTIARRITMIA
51 12 16 00 : MEDICAMENTOS ANTIANGINA
51 12 17 00 : MEDICAMENTOS ANTIHIPERTENSIVOS
51 12 18 00 : AGENTES ANTIHIPERLIPIDÉMICOS/HIPOCOLESTEROLÉMICOS
51 12 19 00 : MEDICAMENTOS USADOS PARA INSUFICIENCIA CARDÍACA CONGESTIVA
51 12 21 00 : VASODILADORES
51 12 22 00 : FÁRMACOS CONTRA LA HIPOTENSIÓN
12 23 00 : AGENTES CARDIOPLÉJICOS
13 15 00 : MEDICAMENTOS ANTIANÍMICOS
13 16 00 : ANTICOAGULANTES
51 13 17 00 : TROMBOLÍTICOS/INHIBIDORES DE AGREGACIÓN DE PLAQUETAS
51 13 18 00 : AGENTES HEMOSTÁTICOS SISTEMICOS Y COAGULANTES
51 13 19 00 : SUSTITUTOS DE PLASMA SANGUÍNEO Y EXTENSORES Y EXPANSORES
51 13 20 00 : AGENTES HEMORREOLÓGICOS
51 14 15 00 : ANTICONVULSIVOS
51 14 16 00 : ANTIDEPRESIVOS
51 14 17 00 : AGENTES ANTIPSICÓTICOS
51 14 18 00 : HIPNÓTICOS
51 14 19 00 : TRANQUILIZANTES Y FÁRMACOS ANSIOLÍTICOS Y ANTIMANÍACOS

155



CERTIFICADO DE INSCRIPCIÓN Y CLASIFICACIÓN EN EL REGISTRO DE PROPONENTES

Fecha expedición: 20/09/2023 - 09:05:14
Recibo No. S000817667, Valor 62000

CÓDIGO DE VERIFICACIÓN zqFhvVSD2M

Verifique el contenido y confiabilidad de este certificado, ingresando a <https://si.com.ecamexaer.com/ver/planilla/cv.php?empresa=38> y digite el respectivo código, para que visualice la imagen generada al momento de su expedición. La verificación se puede realizar de manera limitada, durante 60 días calendario contados a partir de la fecha de su expedición.

- 51 14 20 00 : ANALGÉSICOS NO NARCÓTICOS/ANTIPIRÉTICOS
51 14 21 00 : FÁRMACOS ANTIINFLAMATORIOS NO ESTEROIDEOS (NSAID)
51 14 22 00 : ANALGÉSICOS NARCÓTICOS
51 14 23 00 : ANTAGONISTAS NARCÓTICOS
51 14 24 00 : MEDICAMENTOS PARA DOLOR DE CABEZA VASCULARES Y MIGRAÑA
51 14 25 00 : MEDICAMENTOS CONTRA EL PARKINSON
51 14 26 00 : ESTIMULANTES/ANOREXICOS
51 14 27 00 : FÁRMACOS ANTIINFLAMATORIOS NO ESTEROIDEOS VETERINARIOS (VNSAID)
51 14 28 00 : FÁRMACOS DE TRATAMIENTO DE LA ESCLEROSIS LATERAL AMIOTRÓFICA (ELA)
51 14 29 00 : FÁRMACOS ANESTÉSICOS, COMPLEMENTOS RELACIONADOS Y ANALÉPTICOS
51 15 15 00 : COLINÉRGICOS Y INHIBIDORES DE LA COLINESTERASA
51 15 16 00 : AGENTES BLOQUEADORES COLINÉRGICOS
51 15 17 00 : SIMPATOMIMÉTICOS (ADRENÁRGICOS)
51 15 18 00 : AGENTES BLOQUEADORES ADRENÉRGICOS
51 15 19 00 : RELAJANTES MÚSCULO-ESQUELÉTICOS DE ACCIÓN CENTRADA
51 15 20 00 : AGENTES BLOQUEADORES NEUROMUSCULARES
51 16 15 00 : ANTIASMÁTICOS
51 16 16 00 : ANTIHISTAMÍNICOS (BLOQUEADORES H1)
51 16 17 00 : MEDICAMENTOS PARA ALTERACIONES DEL TRACTO RESPIRATORIO
51 16 18 00 : PRODUCTOS PARA TOS, RESFRÍADOS Y ANTIALÉRGICOS
51 16 19 00 : DESCONGESTIONANTES NASALES
51 17 15 00 : ANTIÁCIDOS Y ANTIPLATULENTOS
51 17 16 00 : LAXANTES
51 17 17 00 : ANTIARRÉICOS
51 17 18 00 : AGENTES ANTIVERTIGO, ANTINAUSEANTES Y ANTIEMÉTICOS
51 17 19 00 : FÁRMACOS ANTIÚLCERA Y OTROS FÁRMACOS GASTROINTESTINALES (GI) RELACIO...
51 17 20 00 : MEDICAMENTOS PARA ENFERMEDADES DE LA VESÍCULA BILIAR
51 17 21 00 : ANTIESPASMÓDICOS
51 18 15 00 : AGENTES ANTIPLASMÁTICOS Y AGENTES HIPERGLICÉMICOS
51 18 16 00 : MEDICAMENTOS TIROIDEOS Y ANTIHIPOIDEOS
51 18 17 00 : CORTICOSTEROIDES
51 18 18 00 : ESTRÓGENOS, PROGESTERONAS Y ANTICONCEPTIVOS INTERNOS
51 18 19 00 : HORMONAS GONADOTRÓFICAS Y ESTIMULANTES E INHIBIDORES OVÁRICOS
51 18 20 00 : ANDRÓGENOS E INHIBIDORES ANDRÓGENICOS
51 18 21 00 : HORMONAS DE LA PITUITARIA POSTERIOR
51 18 22 00 : MEDICAMENTOS PARA LA INDUCCIÓN DEL PARTO
51 18 23 00 : HORMONAS DEL CRECIMIENTO Y SUS INHIBIDORES
51 18 24 00 : SALES DE CALCIO Y REGULADORES DEL CALCIO
51 19 15 00 : DIURÉTICOS
51 19 16 00 : ELECTROLITOS
51 19 17 00 : AGENTES ALCALINIZADORES
51 19 18 00 : SALES DE POTASIO



CERTIFICADO DE INSCRIPCIÓN Y CLASIFICACIÓN EN EL REGISTRO DE PROPONENTES

Fecha expedición: 20/09/2023 - 09:05:14
Recibo No. S000817667, Valor 62000

CÓDIGO DE VERIFICACIÓN zqFhvVSD2M

Verifique el contenido y confiabilidad de este certificado, ingresando a <https://si.com.ecamexaer.com/ver/planilla/cv.php?empresa=38> y digite el respectivo código, para que visualice la imagen generada al momento de su expedición. La verificación se puede realizar de manera limitada, durante 60 días calendario contados a partir de la fecha de su expedición.

- 51 19 19 00 : SUPLEMENTOS DIETÉTICOS Y PRODUCTOS DE TERAPIA ALIMENTICIA
51 20 15 00 : INMUNODEPRESORES
51 20 16 00 : VACUNAS, ANTÍGENOS Y TOXOIDES
51 20 17 00 : VACUNAS AVIALES
51 20 18 00 : AGENTES INMUNESTIMULANTES
51 20 19 00 : AGENTES DE LA ESCLEROSIS MÚLTIPLE (EM)
51 21 15 00 : MEDICAMENTOS ANTIGOTA
51 21 16 00 : ANTIÓCIDOS Y ZUPICOS
51 21 19 00 : FÁRMACOS ANESTÉSICOS VETERINARIOS
51 21 20 00 : FÁRMACOS HERBALES
51 21 21 00 : FÁRMACOS DENTALES
51 21 22 00 : FÁRMACOS CONTRA LAS ADICIONES
51 21 23 00 : RADIOFÁRMACOS Y AGENTES DE DIAGNÓSTICO
51 21 24 00 : FÁRMACOS PARA TRATAR LA DISTRUNCIÓN SEXUAL
51 21 25 00 : MEDIO DE CONTRASTE PARA IMÁGENES MÉDICAS
51 21 30 00 : FÁRMACOS PARA ENFERMEDADES GENÉTICAS Y TERAPIAS DE TRATAMIENTO ENZIMÁ...
51 24 10 00 : PREPARADOS AURALES
51 24 11 00 : AGENTES OFTÁLMICOS
51 24 12 00 : AGENTES DERMATOLÓGICOS
51 24 13 00 : ASTRINGENTES
51 25 10 00 : METABOLITOS
52 10 15 00 : ALFOMBRAS Y FELPUDOS
52 12 15 00 : ROPA DE CAMA
52 12 16 00 : MANTELERIAS DE COCINA Y MESA Y ACCESORIOS
52 12 17 00 : TOALLAS
52 13 15 00 : CORTINAS Y ROPAJE
52 13 16 00 : PERSIANAS
52 13 17 00 : ACCESORIOS Y FERRERIA PARA TRATAMIENTO DE VENTANAS
52 14 15 00 : ELECTRODOMÉSTICOS PARA COCINA
52 14 16 00 : LAVADORAS Y SUMINISTROS DE USO DOMÉSTICO
52 14 17 00 : APARATOS DE BAÑO DOMÉSTICOS
52 14 18 00 : OTROS ELECTRODOMÉSTICOS
52 15 15 00 : UTENSILIOS DE COCINA DESECHABLES DOMÉSTICOS
52 15 16 00 : UTENSILIOS DE COCINA DOMÉSTICOS
52 15 17 00 : CUBERTERÍA Y CUCHILLERÍA DE USO DOMÉSTICO
52 15 18 00 : BATERÍA DE COCINA DOMÉSTICA
52 15 19 00 : UTENSILIOS PARA HORNEAR DOMÉSTICOS
52 15 20 00 : PLATOS, UTENSILIOS PARA SERVIR Y RECIPIENTES PARA ALMACENAR
52 15 21 00 : CRISTALERÍA DE USO DOMÉSTICO
52 15 22 00 : LAVADO DE PLATOS Y ACCESORIOS DE ALMACENAMIENTO DE PLATOS
52 15 23 00 : SUMINISTROS DE COCINA DOMÉSTICA
52 16 15 00 : EQUIPOS AUDIOVISUALES



CERTIFICADO DE INSCRIPCIÓN Y CLASIFICACIÓN EN EL REGISTRO DE PROPONENTES

Fecha expedición: 20/09/2023 - 09:05:14
Recibo No. S000817667, Valor 62000

CÓDIGO DE VERIFICACIÓN zqFhvVSD2M

Verifique el contenido y confiabilidad de este certificado, ingresando a <https://si.com.ecamexaer.com/ver/planilla/cv.php?empresa=38> y digite el respectivo código, para que visualice la imagen generada al momento de su expedición. La verificación se puede realizar de manera limitada, durante 60 días calendario contados a partir de la fecha de su expedición.

- 52 16 16 00 : ACCESORIOS DE EQUIPO AUDIOVISUAL
52 17 10 00 : TRATAMIENTOS DE PARED DE BAÑO
53 10 15 00 : PANTALONES DE DEPORTE, PANTALONES Y PANTALONES CORTOS
53 10 16 00 : CAMISAS Y BLUSAS
53 10 17 00 : SUÉTERES
53 10 18 00 : ABRIGOS Y CHAQUETAS
53 10 19 00 : TRAJES
53 10 20 00 : VESTIDOS, FALDAS, SARIS Y RIZCOS
53 10 21 00 : BATAS Y MONOS
53 10 22 00 : ROPA FOLCLÓRICA
53 10 23 00 : ROPA INTERIOR
53 10 24 00 : MEDIAS Y CALCETINES
53 10 25 00 : ACCESORIOS DE VESTIR
53 10 26 00 : ROPA DE DORMIR
53 10 27 00 : UNIFORMES
53 10 28 00 : TRAJES DE BAÑO
53 10 29 00 : PRENDAS DE DEPORTE
53 10 30 00 : CAMISETAS
53 10 31 00 : CHALECOS
53 10 32 00 : ROPAS DESECHABLES
53 11 15 00 : BOTAS
53 11 16 00 : ZAPATOS
53 11 17 00 : ZAPATILLAS
53 11 18 00 : SANDALIAS
53 11 19 00 : CALZADO DEPORTIVO
53 11 20 00 : ACCESORIOS PARA EL CALZADO
53 11 21 00 : CHANCLOS
53 12 15 00 : MALETAS
53 12 16 00 : MONEDEROS, BOLSOS DE MANO Y BOLSAS
53 12 17 00 : CARTERAS
53 12 18 00 : JUEGOS Y ACCESORIOS DE VIAJE
53 13 15 00 : DENTALES
53 13 16 00 : BAÑO Y CUERPO
53 13 17 00 : EQUIPO PARA MASAJE TERAPÉUTICO
53 13 18 00 : ACCESORIOS Y MATERIALES PARA EQUIPO DE TATUAJES
53 14 15 00 : AFIANZADORES DE COSTURA
53 14 16 00 : SUMINISTROS DE COSTURA VARIADOS
55 10 15 00 : PUBLICACIONES IMPRESAS
55 11 15 00 : PUBLICACIONES ELECTRÓNICAS Y MÚSTICA
55 11 16 00 : MATERIAL DE REFERENCIA DE SOFTWARE ELECTRÓNICO
55 12 15 00 : RÓTULOS
55 12 16 00 : ETIQUETAS



CERTIFICADO DE INSCRIPCIÓN Y CLASIFICACIÓN EN EL REGISTRO DE PROPONENTES

Fecha expedición: 20/09/2023 - 09:05:14
Recibo No. 5000817667, Valor 62000

CÓDIGO DE VERIFICACIÓN zqFhaVSD2M

Verifique el contenido y confiabilidad de este certificado, ingresando a https://sl.conecamaras.co/validacion/cv.php?empresa=38 y digite el respectivo código, para que visualice la imagen generada al momento de su expedición. La verificación se puede realizar de manera limitada, durante 60 días calendario contados a partir de la fecha de su expedición.

- 55 12 17 00 : SEÑALIZACIÓN
55 12 18 00 : DOCUMENTOS DE IDENTIFICACIÓN
55 12 19 00 : SEÑALIZACIONES
56 10 15 00 : MUEBLES
56 10 16 00 : MUEBLES PARA EL EXTERIOR
56 10 17 00 : MUEBLES DE OFICINA
56 10 18 00 : ACCESORIOS Y MUEBLES DE BEBÉ Y NIÑO
56 10 19 00 : PIEZAS DE MOBILIARIO Y ACCESORIOS
56 11 15 00 : SITIOS DE TRABAJO Y PAQUETES PARA LA OFICINA
56 11 16 00 : SISTEMAS DE PANELES
56 11 17 00 : CASEGOOD Y SISTEMAS NO MODULARES
56 11 18 00 : MUEBLES INDEPENDIENTES
56 11 19 00 : MUEBLES INDUSTRIALES
56 11 20 00 : MUEBLES DE APOYO DE LA COMPUTADORA
56 11 21 00 : ASIENTOS
56 11 22 00 : SISTEMAS DE ESCRITORIOS
56 11 23 00 : PARTES Y ACCESORIOS PARA ASIENTOS DE AUDITORIOS O ESTADIOS O DE USO ESP...
56 12 10 00 : MOBILIARIO DE BIBLIOTECA
56 12 11 00 : MOBILIARIO DE CLASE DE ARTE
56 12 12 00 : MOBILIARIO DE SALA DE PRIMEROS AUXILIOS
56 12 13 00 : ACCESORIOS DE INSTALACIONES EDUCATIVAS GENERALES
56 12 14 00 : MOBILIARIO DE CAFETERIA Y COMEDOR
56 12 15 00 : MOBILIARIO GENERAL DE AULA
56 12 16 00 : MOBILIARIO PARA EL TIEMPO DE DESCANSO Y OCIO CREATIVO PARA GUARDERIA 1...
56 12 17 00 : MÓDULOS DE ALMACENAMIENTO GENERAL Y DE LIBROS PARA LAS AULAS
56 12 18 00 : MOBILIARIO Y ACCESORIOS DE AULAS VOCACIONALES
56 12 19 00 : MOBILIARIO DE REINSTRUCCION
56 12 20 00 : MUEBLES DE LABORATORIO
56 13 15 00 : MANIQUÉS Y FORMAS
56 13 16 00 : EXHIBIDORES Y ACCESORIOS AUTO SOPORTADOS PARA MERCANCIAS
56 13 17 00 : APARATOS, ESTANTES, SISTEMAS Y ACCESORIOS PARA INSTALACION DE MERCANCIAS
56 14 15 00 : ADORNOS CERÁMICOS PARA EL HOGAR
56 14 16 00 : ADORNOS DE VIDRIO PARA EL HOGAR
60 10 10 00 : KITS DE MATEMÁTICAS
60 10 11 00 : MATERIALES ELECTRONICOS DE APRENDIZAJE
60 10 12 00 : INCENTIVOS EDUCATIVOS
60 10 13 00 : ADHESIVOS EDUCATIVOS Y SUMINISTROS
60 10 14 00 : PREMIOS DE LA CLASE
60 10 15 00 : DIPLOMAS O CERTIFICADOS EDUCATIVOS
60 10 17 00 : MATERIALES DE RECURSOS DEL PROFESOR
60 10 18 00 : RECURSOS EDUCATIVOS DE LAS CLASES RELIGIOSAS
60 10 19 00 : RECURSOS Y MATERIALES DE DESTREZA ALFABETICA



CERTIFICADO DE INSCRIPCIÓN Y CLASIFICACIÓN EN EL REGISTRO DE PROPONENTES

Fecha expedición: 20/09/2023 - 09:05:14
Recibo No. 5000817667, Valor 62000

CÓDIGO DE VERIFICACIÓN zqFhaVSD2M

Verifique el contenido y confiabilidad de este certificado, ingresando a https://sl.conecamaras.co/validacion/cv.php?empresa=38 y digite el respectivo código, para que visualice la imagen generada al momento de su expedición. La verificación se puede realizar de manera limitada, durante 60 días calendario contados a partir de la fecha de su expedición.

- 60 10 20 00 : MATERIALES DE RECURSOS DE CREACION DE PALABRAS Y ACCESORIOS
60 10 21 00 : MATERIALES DE RECURSOS DE LENGUAJE
60 10 22 00 : MATERIALES DE RECURSOS DE FONÉTICA Y ACCESORIOS
60 10 23 00 : LIBROS DE LECTURA Y RECURSOS
60 10 24 00 : RECURSOS DE CUENTA Y TEMPORAL APRENDIZAJE DE MATEMÁTICAS Y ACCESORIOS
60 10 25 00 : RECURSOS Y MATERIALES DE NUMERACIÓN Y OPERACIONES MATEMÁTICAS BSICAS
60 10 26 00 : MATERIALES DE RECURSOS DEL PROFESOR DE RESOLUCIÓN DE PROBLEMAS, DATOS, ...
60 10 27 00 : MATERIALES DE RECURSOS DEL PROFESOR DE PENSAMIENTO LÓGICO, PERCEPCION ...
60 10 28 00 : MATERIALES DE RECURSOS DEL PROFESOR DE VALOR DE POSICIÓN Y BASE DIEZ
60 10 29 00 : MATERIALES DE RECURSOS DEL PROFESOR DEL DINERO Y LA HORA
60 10 30 00 : FRACCIONES, PENTOMINOS Y MATERIALES DE ENSEÑANZA DE DECIMALES
60 10 31 00 : MATERIALES DE RECURSOS DEL PROFESOR DE GEOMETRIA
60 10 32 00 : MATERIALES DE RECURSOS DEL PROFESOR DE ALGEBRA
60 10 33 00 : MATERIALES DE RECURSOS DEL PROFESOR DE PRECÁLCULO Y CÁLCULO
60 10 34 00 : RECURSOS DE HABILIDAD DE LECTURA DE MAPAS Y GEOGRAFIA Y ACCESORIOS
60 10 35 00 : CIENCIAS POLÍTICAS
60 10 36 00 : RECURSOS Y ACTIVIDADES MULTICULTURALES
60 10 37 00 : RECURSOS DE LENGUAS EXTRANJERAS
60 10 38 00 : RECURSOS DE ENSEÑANZA DE HISTORIA
60 10 39 00 : ORGANISMOS VIVOS, ESPECÍMENES CONSERVADOS Y MATERIALES RELACIONADOS
60 10 40 00 : BIOTECNOLOGÍA, BIOQUÍMICA, GENÉTICA, MICROBIOLOGÍA Y MATERIALES REL...
60 10 41 00 : SISTEMAS DEL CUERPO Y MATERIALES RELACIONADOS
60 10 42 00 : PRUEBAS DEL AGUA, CONSERVACION Y ECOLOGIA
60 10 43 00 : ASTRONOMIA
60 10 44 00 : GEOLOGIA Y CIENCIAS DE LA TIERRA
60 10 45 00 : QUÍMICA, ELECTROQUÍMICA Y MICROQUÍMICA
60 10 46 00 : MATERIALES DE FÍSICA MECANICA
60 10 47 00 : MATERIALES DE FÍSICA DE ENERGIA Y ELECTRICIDAD
60 10 48 00 : MATERIALES DE FÍSICA DEL SONIDO Y LAS ONDAS
60 10 49 00 : MATERIALES DE FÍSICA DE ELECTRICIDAD
60 10 50 00 : MATERIALES DE FÍSICA NUCLEAR
60 10 51 00 : CORETES, MATERIALES DE VUELO Y SUMINISTROS
60 10 52 00 : MATERIALES EDUCATIVOS DE RECURSOS DE APTITUDES DE VIDA
60 10 53 00 : MATERIALES EDUCATIVOS DE EDUCACIÓN DE CARRERA
60 10 54 00 : MATERIALES EDUCATIVOS DE VIDA INDEPENDIENTE, ADMINISTRACIÓN DEL DINERO...
60 10 55 00 : MATERIALES EDUCATIVOS DE DISEÑO DEL HOGAR Y DE INTERIORES
60 10 56 00 : MATERIALES EDUCATIVOS DE PREPARACIÓN DE ALIMENTOS, NUTRICIÓN Y EDUCAC...
60 10 57 00 : ALBUMES DE RECUERDOS Y SUMINISTROS
60 10 58 00 : MATERIALES EDUCATIVOS DE DISEÑO TEXTIL Y DE ROPA
60 10 59 00 : MATERIALES EDUCATIVOS SOBRE LAS RELACIONES Y EL SEXO, EL EMBARAZO DE AD...
60 10 60 00 : GUÍAS DE PLANES DE ESTUDIO, PROYECTOS, ACTIVIDADES Y LECCIONES
60 10 61 00 : MATERIALES DE ENSEÑANZA VOCACIONAL



CERTIFICADO DE INSCRIPCIÓN Y CLASIFICACIÓN EN EL REGISTRO DE PROPONENTES

Fecha expedición: 20/09/2023 - 09:05:14
Recibo No. 5000817667, Valor 62000

CÓDIGO DE VERIFICACIÓN zqFhaVSD2M

Verifique el contenido y confiabilidad de este certificado, ingresando a https://sl.conecamaras.co/validacion/cv.php?empresa=38 y digite el respectivo código, para que visualice la imagen generada al momento de su expedición. La verificación se puede realizar de manera limitada, durante 60 días calendario contados a partir de la fecha de su expedición.

- 60 10 62 00 : MATERIALES DE ENSEÑANZA DE TECNOLOGIA
60 10 63 00 : EQUIPO DE ENSEÑANZA DE CIENCIA FORENSE Y SUMINISTROS
60 10 64 00 : EQUIPO DE ENSEÑANZA DE ELECTRÓNICA Y SUMINISTROS
60 10 65 00 : SUMINISTROS RELIGIOSOS
60 10 66 00 : MATERIALES PARA PRUEBAS DE APTITUD Y VOCACIONALES
60 11 10 00 : PÓSTERES O GRÁFICOS DEL AULA
60 11 11 00 : SETS DE TABLÓN DE ANUNCIOS
60 11 12 00 : GUARDAS Y REMATES DE TABLÓN DE ANUNCIOS
60 11 13 00 : LETRAS Y NÚMEROS DECORATIVOS
60 11 14 00 : DECORACIONES ESPECIALES PARA EL AULA Y ACCESORIOS DECORATIVOS
60 12 10 00 : ARTE
60 12 11 00 : LIENZOS, PELÍCULAS, TABLEROS Y PAPELES DE ARTISTA
60 12 12 00 : PINTURA DEL AULA Y DE BELLAS ARTES, MEDIOS, APLICADORES Y ACCESORIOS
60 12 13 00 : PRODUCTOS DE CORTE DE MANUALIDADES Y ARTE
60 12 14 00 : ENHARCADO DE CUADRO
60 12 15 00 : UTENSILIOS DE DIBUJO, SUMINISTROS Y ACCESORIOS
60 12 16 00 : MATERIALES DE ESTUDIO
60 12 17 00 : SUMINISTROS Y ACCESORIOS DE GRABADOS
60 12 18 00 : TINTAS DE DIBUJO E IMPRESION
60 12 19 00 : MATERIALES DE DECORACION DE TELAS Y ARTE TEXTIL Y SUMINISTROS
60 12 20 00 : EQUIPO DE TEJIDO, PESFUENTERADO Y COSIDO Y ACCESORIOS
60 12 21 00 : VELAS ARTESANALES
60 12 22 00 : ERANISTERIA
60 12 23 00 : SUMINISTROS DE CESTERIA
60 12 24 00 : SUMINISTROS DE VIDRIERAS DE COLORES
60 12 25 00 : MANUALIDADES DE PAPEL Y PAPEL ARTESANAL
60 12 26 00 : MOSAICOS
60 12 27 00 : PINTURAS DE ESHALTADO Y ACCESORIOS
60 12 28 00 : MÁSCARAS
60 12 29 00 : CUENTAS O ACCESORIOS DE ENHEBRADO DE CUENTAS
60 12 30 00 : ARTESANIA DE ESPUMA
60 12 31 00 : ARTESANIA DE CAÑAS DE FELPILLA
60 12 32 00 : MATERIALES DE ARTESANIA DE CINTAS
60 12 33 00 : POMPONES DE ARTESANIA
60 12 34 00 : MATERIALES DE OJOS MÓVILES
60 12 35 00 : MATERIALES DE ARTESANIA DE CUERO
60 12 36 00 : PURPURINA
60 12 37 00 : MATERIALES DE ARTESANIA DE MACRAMÉ Y ACCESORIOS
60 12 38 00 : SUMINISTROS Y ACCESORIOS DE VETEAADO
60 12 39 00 : LENTEJUELAS Y RIBETES
60 12 40 00 : SUMINISTROS DE ARTESANIA DEL CORCHO Y ACCESORIOS
60 12 41 00 : MATERIALES DE PROYECTO MULTICULTURAL Y ACCESORIOS



CERTIFICADO DE INSCRIPCIÓN Y CLASIFICACIÓN EN EL REGISTRO DE PROPONENTES

Fecha expedición: 20/09/2023 - 09:05:14
Recibo No. 5000817667, Valor 62000

CÓDIGO DE VERIFICACIÓN zqFhaVSD2M

Verifique el contenido y confiabilidad de este certificado, ingresando a https://sl.conecamaras.co/validacion/cv.php?empresa=38 y digite el respectivo código, para que visualice la imagen generada al momento de su expedición. La verificación se puede realizar de manera limitada, durante 60 días calendario contados a partir de la fecha de su expedición.

- 60 12 42 00 : PROYECTOS COMPLETOS DE PLANES DE ESTUDIOS
60 12 43 00 : COMPUESTOS DE MODELAJO Y ARCILLA, EQUIPO DE CERÁMICA Y ACCESORIOS
60 12 44 00 : METALES DE ARTESANIA
60 12 45 00 : SUMINISTROS Y ACCESORIOS DE ESCULTURA
60 13 10 00 : INSTRUMENTOS DE TECLADO
60 13 11 00 : INSTRUMENTOS DE METAL
60 13 12 00 : INSTRUMENTOS DE VIENTO DE MADERA
60 13 13 00 : INSTRUMENTOS DE CUERDA
60 13 14 00 : INSTRUMENTOS DE PERCUSION
60 13 15 00 : PIEZAS Y ACCESORIOS DE INSTRUMENTOS MUSICALES
60 13 16 00 : SETS DE INSTRUMENTOS MUSICALES
60 13 17 00 : INSTRUMENTOS MUSICALES DE SONIDOS ALTERNATIVOS
60 13 18 00 : ACCESORIOS DE MÚSICA Y DANZA
60 14 10 00 : JUGUETES
60 14 11 00 : JUEGOS
60 14 12 00 : EQUIPO DE JUEGOS ACTIVOS Y ACCESORIOS
60 14 13 00 : SISTEMAS DE CONSTRUCCIÓN Y BLOQUES INFANTILES
60 14 14 00 : EQUIPO DE REPRESENTACION TEATRAL Y ACCESORIOS
70 10 15 00 : EXPLOTACIONES PESQUERAS
70 20 15 00 : VIGILANCIA PESQUERA
70 10 17 00 : INDUSTRIA Y TECNOLOGIA PESQUERA
70 10 18 00 : RECURSOS PESQUEROS
70 10 19 00 : ACUICULTURA
70 11 15 00 : PLANTAS Y ARBOLES ORNAMENTALES
70 11 16 00 : PLANTAS DE FLOR
70 11 17 00 : PARQUES, JARDINES Y HUERTOS
70 13 15 00 : PROTECCIÓN DEL TERRENO Y DEL SUELO
70 13 16 00 : PREPARACIÓN DEL TERRENO Y DEL SUELO
70 13 17 00 : GESTIÓN DEL TERRENO Y DEL SUELO
70 14 15 00 : PRODUCCIÓN DE CULTIVOS
70 14 16 00 : PROTECCIÓN DE CULTIVOS
70 14 17 00 : GESTIÓN DE CULTIVOS
70 14 18 00 : PLANTACIÓN Y CULTIVO DE CULTIVOS
70 14 19 00 : COSECHA DE CULTIVOS
70 14 20 00 : ELABORACIÓN DE CULTIVOS POSTERIOR A LA COSECHA
70 15 15 00 : GESTIÓN DE CULTIVOS FORESTALES
70 15 16 00 : INDUSTRIA FORESTAL
70 15 17 00 : COSECHA FORESTAL
70 15 18 00 : SERVICIOS DE CONSERVACIÓN FORESTAL
70 15 19 00 : RECURSOS FORESTALES
70 16 15 00 : FAUNA
70 16 16 00 : FLORA



CERTIFICADO DE INSCRIPCIÓN Y CLASIFICACIÓN EN EL REGISTRO DE PROPONENTES

Fecha expedición: 20/08/2023 - 09:05:14
Recibo No. S000817667, Valor 62000

CÓDIGO DE VERIFICACIÓN zqFhv5D2M

Verifique el contenido y confiabilidad de este certificado, ingresando a https://si.comercio.mesa.gov/verificar/planilla/cv.php?empresa=38 y digite el respectivo código, para que visualice la imagen generada al momento de su expedición. La verificación se puede realizar de manera limitada, durante 60 días calendario contados a partir de la fecha de su expedición.

- 70 16 17 00 : ECOSISTEMAS
70 17 15 00 : DESARROLLO
70 17 16 00 : VIGILANCIA
70 17 17 00 : RIEGO
70 17 18 00 : SERVICIOS DE DRENAJE
71 11 20 00 : SERVICIOS DE REGISTRAR HOYO ENCERRADO DE POZOS
71 11 21 00 : SERVICIOS DE REGISTRAR POZO DE PERFORACIÓN ABIERTA
71 11 22 00 : OTROS SERVICIOS DE REGISTRACIÓN
71 11 23 00 : SERVICIOS SÍSMICOS
71 12 10 00 : SERVICIOS DE BOMBEAR CEMENTO
71 12 11 00 : SERVICIOS DE TUBERÍA ADJUDADA
71 12 12 00 : SERVICIOS DE EXTRACCIÓN DE MUESTRAS
71 12 13 00 : SERVICIOS DE HERRAMIENTAS BARRENOS HACIA ABAJO
71 12 14 00 : SERVICIOS DE BROCA DE BARRENA DEL CAMPO PETROLÍFERO
71 12 15 00 : SERVICIOS DE MEDIDA DE PERFORACIÓN
71 12 16 00 : SERVICIOS DE PERFORACIÓN DEL POZO PETROLERO
71 12 17 00 : SERVICIOS DE PESCA EN EL CAMPO PETROLÍFERO
71 12 18 00 : SERVICIOS DE ELEVACIÓN POR PRESIÓN DE GAS
71 12 20 00 : SERVICIOS DE PERFORACIÓN DE POZO
71 12 21 00 : SERVICIOS DE CONTROL DE ARENA DEL CAMPO PETROLERO
71 12 22 00 : SERVICIOS DE PELÍCULA OLEOSA
71 12 23 00 : SERVICIOS DE POZO SUBMARINO
71 12 24 00 : SERVICIOS DE PRUEBAS DEL POZO SUBMARINO
71 12 25 00 : SERVICIOS DE CONTROL DE GAS O AGUA
71 12 26 00 : SERVICIOS DE TERMINACIÓN DEL POZO
71 12 27 00 : SERVICIOS DE MANTENIMIENTO DEL POZO
71 12 28 00 : SERVICIOS DE MONITOR DEL POZO PETROLERO
71 12 29 00 : APAREJOS DEL CAMPO PETROLÍFERO
71 12 30 00 : SERVICIOS INTEGRADOS
71 13 10 00 : SERVICIOS DE FRACTURAR DEL POZO
71 13 11 00 : SERVICIOS DE ESTIMULACIÓN DE LA MATRIZ
71 13 12 00 : SERVICIOS DE NITRÓGENO DEL CAMPO PETROLÍFERO
71 13 13 00 : OTROS SERVICIOS DE BOMBO DEL CAMPO PETROLÍFERO
71 13 14 00 : SERVICIOS DE PRODUCCIÓN DEL POZO
71 14 10 00 : SERVICIOS DE EMERGENCIA DE CONTROL DEL POZO
71 14 11 00 : SERVICIOS DE TAPAR Y ABANDONO DEL POZO
71 14 12 00 : SERVICIOS DE RESTAURAR EL SITIO DEL POZO
71 15 10 00 : SERVICIOS DE COMUNICACIÓN DE DATOS DEL CAMPO PETROLÍFERO
71 15 11 00 : SERVICIOS DE GERENCIA DE DATOS DEL CAMPO PETROLÍFERO
71 15 12 00 : SERVICIOS DE MODELO ECONÓMICO Y DE RIESGO DEL CAMPO PETROLÍFERO
71 15 13 00 : SERVICIOS DE INTERPRETACIÓN DEL CAMPO PETROLÍFERO
71 15 14 00 : SERVICIOS DE INGENIERÍA DEL POZO



CERTIFICADO DE INSCRIPCIÓN Y CLASIFICACIÓN EN EL REGISTRO DE PROPONENTES

Fecha expedición: 20/08/2023 - 09:05:14
Recibo No. S000817667, Valor 62000

CÓDIGO DE VERIFICACIÓN zqFhv5D2M

Verifique el contenido y confiabilidad de este certificado, ingresando a https://si.comercio.mesa.gov/verificar/planilla/cv.php?empresa=38 y digite el respectivo código, para que visualice la imagen generada al momento de su expedición. La verificación se puede realizar de manera limitada, durante 60 días calendario contados a partir de la fecha de su expedición.

- 71 16 10 00 : SERVICIOS DE MODELAR DEL CAMPO PETROLÍFERO
71 16 11 00 : GERENCIA DE LA INGENIERÍA DE PRODUCCIÓN DEL CAMPO PETROLÍFERO
71 16 12 00 : GERENCIA DE LAS OPERACIONES DE PRODUCCIÓN DEL CAMPO PETROLÍFERO
71 16 13 00 : SERVICIOS DE MANEJO DE PROYECTOS DEL CAMPO
71 16 14 00 : SERVICIOS DE MANEJO DE PROYECTOS DEL CAMPO PETROLERO
71 16 15 00 : SERVICIOS DE OPERACIÓN DEL LUGAR DE LA PERFORACIÓN
71 16 16 00 : OTROS SERVICIOS DE SOPORTE PARA CAMPOS PETROLEROS
72 10 15 00 : SERVICIOS DE APOYO PARA LA CONSTRUCCIÓN
72 10 21 00 : CONTROL DE PLAGAS
72 10 29 00 : SERVICIOS DE MANTENIMIENTO Y REPARACIÓN DE INSTALACIONES
72 10 31 00 : INSTALACIÓN Y REPARACIÓN DE SERVICIOS DE BANDAS TRANSPORTADORAS
72 10 33 00 : SERVICIOS DE MANTENIMIENTO Y REPARACIÓN DE INFRAESTRUCTURA
72 11 10 00 : SERVICIOS DE CONSTRUCCIÓN DE UNIDADES UNIFAMILIARES
72 11 11 00 : SERVICIOS DE CONSTRUCCIÓN DE UNIDADES MULTIFAMILIARES
72 12 10 00 : SERVICIOS DE CONSTRUCCIÓN DE EDIFICIOS INDUSTRIALES Y BODEGAS NUEVAS
72 12 11 00 : SERVICIOS DE CONSTRUCCIÓN DE EDIFICIOS COMERCIALES Y DE OFICINA
72 12 12 00 : SERVICIOS DE CONSTRUCCIÓN DE EDIFICIOS AGRÍCOLAS
72 12 13 00 : SERVICIOS DE CONSTRUCCIÓN DE TALLERES AUTOMOTRICES Y ESTACIONES DE SER...
72 12 14 00 : SERVICIOS DE CONSTRUCCIÓN DE EDIFICIOS PÚBLICOS ESPECIALIZADOS
72 12 15 00 : SERVICIOS DE CONSTRUCCIÓN DE PLANTAS INDUSTRIALES
72 14 10 00 : SERVICIOS DE CONSTRUCCIÓN DE AUTOPISTAS Y CARRETERAS
72 14 11 00 : SERVICIOS DE CONSTRUCCIÓN Y REVESTIMIENTO Y PAVIMENTACIÓN DE INFRAEST...
72 14 12 00 : SERVICIOS DE CONSTRUCCIÓN MARINA
72 14 13 00 : SERVICIO DE CONSTRUCCIÓN DE FACILIDADES DEPORTIVAS Y RECREATIVAS
72 14 14 00 : SERVICIOS DE CONSTRUCCIÓN Y REPARACIÓN DE FACILIDADES DE DETENCIÓN
72 14 15 00 : SERVICIOS DE PREPARACIÓN DE TIERRAS
72 14 16 00 : SERVICIOS DE CONSTRUCCIÓN DE SISTEMAS DE TRÁNSITO MASIVO
72 14 17 00 : SERVICIOS DE ALQUILER O ARRENDAMIENTO DE EQUIPO Y MAQUINARIA DE CONSTRU...
72 15 10 00 : SERVICIOS DE CONSTRUCCIÓN Y MANTENIMIENTO DE CALDERAS Y HORNOS
72 15 11 00 : SERVICIOS DE CONSTRUCCIÓN DE PLOMERÍA
72 15 12 00 : SERVICIOS DE CONSTRUCCIÓN Y MANTENIMIENTO DE HVAC CALEFACCIÓN Y ENFRI...
72 15 13 00 : SERVICIOS DE PINTURA E INSTALACIÓN DE PAPEL DE COLGADURA
72 15 14 00 : SERVICIOS DE CONSTRUCCIÓN DE RECUBRIMIENTOS DE MUROS
72 15 15 00 : SERVICIOS DE SISTEMAS ELÉCTRICOS
72 15 16 00 : SERVICIOS DE SISTEMAS ESPECIALIZADOS DE COMUNICACIÓN
72 15 17 00 : SERVICIOS DE INSTALACIÓN DE SISTEMAS DE SEGURIDAD FÍSICA E INDUSTRIAL
72 15 18 00 : SERVICIOS DE MANTENIMIENTO Y REPARACIÓN DE INSTALACIÓN DE MÁQUINAS
72 15 19 00 : SERVICIOS DE ALBAÑILERÍA Y MAESTRÍA
72 15 20 00 : SERVICIOS DE PAREDO Y URNALL
72 15 21 00 : SERVICIOS ACÓSTICOS Y DE ALAMBLADO
72 15 22 00 : SERVICIOS DE BALCONES TERRAZO Y MÁRMOL Y MOSAICOS
72 15 23 00 : SERVICIOS DE CARPINTERÍA



CERTIFICADO DE INSCRIPCIÓN Y CLASIFICACIÓN EN EL REGISTRO DE PROPONENTES

Fecha expedición: 20/08/2023 - 09:05:14
Recibo No. S000817667, Valor 62000

CÓDIGO DE VERIFICACIÓN zqFhv5D2M

Verifique el contenido y confiabilidad de este certificado, ingresando a https://si.comercio.mesa.gov/verificar/planilla/cv.php?empresa=38 y digite el respectivo código, para que visualice la imagen generada al momento de su expedición. La verificación se puede realizar de manera limitada, durante 60 días calendario contados a partir de la fecha de su expedición.

- 72 15 24 00 : SERVICIOS DE MONTAJE E INSTALACIÓN DE VENTANAS Y PUERTAS
72 15 25 00 : SERVICIOS DE INSTALACIÓN DE FISOS
72 15 26 00 : SERVICIOS DE TECHADO Y PAREDES EXTERNAS Y LÁMINAS DE METAL
72 15 27 00 : SERVICIOS DE INSTALACIÓN Y REPARACIÓN DE CONCRETO
72 15 28 00 : SERVICIOS DE PERFORACIÓN DE POZOS DE AGUA
72 15 29 00 : SERVICIOS DE MONTAJE DE ACERO ESTRUCTURAL
72 15 30 00 : SERVICIOS DE VIDRIOS Y VENTANERÍA
72 15 31 00 : SERVICIOS DE CONSTRUCCIÓN DE FACILIDADES DEPORTIVAS Y RECREATIVAS
72 15 32 00 : SERVICIOS DE RECUBRIMIENTO, IMPERMEABILIZACIÓN PROTECCIÓN CONTRA CLIM...
72 15 33 00 : SERVICIOS DE MANTENIMIENTO E INSTALACIÓN DE EQUIPO DE ESTACIÓN DE SER...
72 15 34 00 : SERVICIOS DE APAREJAMIENTO Y ANDAMIAJE
72 15 35 00 : SERVICIOS DE LIMPIEZA ESTRUCTURAL EXTERNA
72 15 36 00 : SERVICIOS DE LIMPIEZA INTERIOR, DOTACIÓN Y REMODELACIÓN
72 15 37 00 : SERVICIOS DE INSTALACIÓN, MANTENIMIENTO Y REPARACIÓN DE EQUIPOS Y CON...
72 15 39 00 : SERVICIO DE PREPARACIÓN DE OBRAS DE CONSTRUCCIÓN
72 15 40 00 : SERVICIOS DE EDIFICIOS ESPECIALIZADOS Y COMERCIOS
72 15 41 00 : SERVICIOS DE MANTENIMIENTO Y REPARACIÓN DE EQUIPO DE SISTEMAS DE DISTR...
72 15 42 00 : SERVICIOS DE MANTENIMIENTO Y REPARACIÓN DE INSTALACIÓN DE INSTRUMENTA...
72 15 43 00 : SERVICIOS DE MANTENIMIENTO Y REPARACIÓN DE EQUIPO MOTIVO Y GENERACIÓN...
72 15 44 00 : SERVICIOS DE MANTENIMIENTO Y REPARACIÓN DE ACCESORIOS PARA TUBERÍAS
72 15 45 00 : SERVICIOS DE MANTENIMIENTO E INSTALACIÓN DE EQUIPO PESADO
73 10 15 00 : PRODUCCIÓN PETROQUÍMICA Y DE PLÁSTICO
73 10 16 00 : PRODUCCIÓN DE QUÍMICOS Y FERTILIZANTES
73 10 17 00 : PRODUCCIÓN FARMACÉUTICA
73 10 18 00 : PRODUCCIÓN BIOCQUÍMICA Y DE BIOTECNOLOGÍA
73 10 19 00 : PRODUCCIÓN DE CAUCHO
73 11 15 00 : PROCESAMIENTO DE MADERA
73 11 16 00 : PROCESAMIENTO DE PULPA Y PAPEL
73 12 15 00 : PROCESOS DE FUNDICIÓN Y REFINACIÓN Y FORMADO DE METALES
73 12 16 00 : TERMINACIÓN DE METALES
73 12 18 00 : SERVICIOS DE INDUSTRIA DE PRODUCTOS DE MINERALES NO METALICOS
73 14 15 00 : PRODUCCIÓN DE FIBRA
73 14 16 00 : PROCESAMIENTO DE HEBRAS Y HILOS
73 14 17 00 : PRODUCCIÓN DE TELAS Y CUERO
73 15 16 00 : SERVICIOS DE EMPAQUE
73 15 17 00 : TRATAMIENTO DE MATERIALES
73 15 18 00 : SERVICIOS DE CONVERSIÓN
73 15 19 00 : SERVICIOS A LA INDUSTRIA DE IMPRESIÓN
73 16 15 00 : MANUFACTURA DE MAQUINARIA
73 16 16 00 : MANUFACTURA DE EQUIPO DE TRANSPORTE
73 17 15 00 : MANUFACTURA DE BIENES ELÉCTRICOS
73 17 16 00 : MANUFACTURA DE INSTRUMENTOS DE PRECISIÓN

156



CERTIFICADO DE INSCRIPCIÓN Y CLASIFICACIÓN EN EL REGISTRO DE PROPONENTES

Fecha expedición: 20/08/2023 - 09:05:14
Recibo No. S000817667, Valor 62000

CÓDIGO DE VERIFICACIÓN zqFhv5D2M

Verifique el contenido y confiabilidad de este certificado, ingresando a https://si.comercio.mesa.gov/verificar/planilla/cv.php?empresa=38 y digite el respectivo código, para que visualice la imagen generada al momento de su expedición. La verificación se puede realizar de manera limitada, durante 60 días calendario contados a partir de la fecha de su expedición.

- 73 18 10 00 : SERVICIOS DE MAQUINADO
73 18 11 00 : SERVICIOS DE REVESTIMIENTO
73 18 12 00 : SERVICIOS DE FORMADO
73 18 13 00 : SERVICIOS DE TRATAMIENTO DE CALOR
73 18 19 00 : SERVICIOS DE SOLDADURA
76 10 15 00 : DESINFECCIÓN
76 10 16 00 : DESCONTAMINACIÓN DE MATERIALES PELIGROSOS
76 11 15 00 : SERVICIOS DE LIMPIEZA Y MANTENIMIENTO DE EDIFICIOS GENERALES Y DE OFICINAS
76 11 16 00 : SERVICIOS DE LIMPIEZA DE COMPONENTES DE EDIFICIOS
76 11 18 00 : LIMPIEZA DE VEHICULOS DE TRANSPORTE
76 12 15 00 : RECOLECCIÓN Y DISPOSICIÓN DE BASURAS
76 12 16 00 : DISPOSICIÓN DE DESECHOS NO PELIGROSOS
76 12 17 00 : TRATAMIENTO DE DESECHOS LÍQUIDOS
76 12 19 00 : DISPOSICIÓN DE DESECHOS PELIGROSOS
76 12 20 00 : SERVICIOS DE BASURERO
76 12 21 00 : SERVICIOS DE MEZCLA DE DESECHOS A COMBUSTIBLE
76 12 22 00 : SERVICIOS DE INCINERACIÓN DE DESECHOS
76 12 23 00 : SERVICIOS DE RECICLABLES
76 12 24 00 : HONORARIOS DE DISPOSICIÓN Y TRATAMIENTO DE BASURAS
76 13 15 00 : TRATAMIENTO DE BASURA NUCLEAR
76 13 16 00 : LIMPIEZA DE DERRAMES TÓXICOS
76 13 17 00 : LIMPIEZA DE DERRAMES DE PETRÓLEO
77 10 15 00 : EVALUACIÓN DE IMPACTO AMBIENTAL
77 10 16 00 : PLANEACIÓN AMBIENTAL
77 10 17 00 : SERVICIOS DE ASESORÍA AMBIENTAL
77 10 18 00 : AUDITORÍA AMBIENTAL
77 10 19 00 : SERVICIOS DE INVESTIGACIÓN DE CONTAMINACIÓN
77 10 20 00 : SERVICIOS DE REPORTE AMBIENTAL
77 11 15 00 : SERVICIOS DE SEGURIDAD AMBIENTAL
77 11 16 00 : REHABILITACIÓN AMBIENTAL
77 12 15 00 : CONTAMINACIÓN DEL AIRE
77 12 16 00 : CONTAMINACIÓN DEL SUELO
77 12 17 00 : CONTAMINACIÓN DEL AGUA
77 13 15 00 : CONTAMINACIÓN DE PETRÓLEO
77 13 16 00 : CONTAMINACIÓN AUDITIVA
77 13 17 00 : CONTAMINACIÓN DE SUSTANCIAS TÓXICAS
78 10 15 00 : TRANSPORTE DE CARGA AÉREA
78 10 16 00 : TRANSPORTE DE CARGA POR FERROCARRIL
78 10 17 00 : TRANSPORTE DE CARGA POR MAR
78 10 18 00 : TRANSPORTE DE CARGA POR CARRETERA
78 10 19 00 : TRANSPORTE DE CARGA INTERMODAL
78 10 20 00 : TRANSPORTE DE CARGA EN NAVES ESPACIALES



CERTIFICADO DE INSCRIPCIÓN Y CLASIFICACIÓN EN EL REGISTRO DE PROPONENTES

Fecha expedición: 20/09/2023 - 09:05:14
Recibo No. S000817667, Valor 62000

CÓDIGO DE VERIFICACIÓN zqFhaV3D2M

Verifique el contenido y confiabilidad de este certificado, ingresando a https://si.comcomercio.com/verificar/planilla/cv.php?empresa=38 y digite el respectivo código, para que visualice la imagen generada al momento de su expedición. La verificación se puede realizar de manera limitada, durante 60 días calendario contados a partir de la fecha de su expedición.

- 78 10 21 00 : SERVICIOS DE OLEODUCTOS
78 10 22 00 : SERVICIOS POSTALES DE PAQUETEO Y COURRIER
78 11 15 00 : TRANSPORTE DE PASAJEROS AÉREA
78 11 16 00 : TRANSPORTE DE PASAJEROS POR FERROCARRIL
78 11 17 00 : TRANSPORTE DE PASAJEROS POR MAR
78 11 18 00 : TRANSPORTE DE PASAJEROS POR CARRETERA
78 11 19 00 : TRANSPORTE ESPACIAL
78 12 15 00 : EMPAQUE
78 12 16 00 : SERVICIOS DE MANEJO DE MATERIALES
78 13 15 00 : BODEGAJE DE PRODUCTOS AGRÍCOLAS
78 13 16 00 : ALMACENAMIENTO DE BIENES GENERALES
78 13 17 00 : ALMACENAMIENTO A GRANEL
78 13 18 00 : BODEGAJE Y ALMACENAMIENTO ESPECIALIZADO
78 14 15 00 : SERVICIOS DE ORGANIZACIÓN DE TRANSPORTES
78 14 16 00 : INSPECCIÓN
78 14 17 00 : SERVICIOS A LA NAVEGACIÓN
78 14 18 00 : SERVICIOS AL TERMINAL
78 14 19 00 : SERVICIOS DE ALQUILER DE CONTENEDORES DE TRANSPORTE
78 18 16 00 : SERVICIOS DE PANELES Y PINTURA
78 18 17 00 : SERVICIOS DE SOPORTE DE LLENADO DE COMBUSTIBLE DE VEHÍCULOS Y ALMACENA...
78 18 18 00 : SERVICIOS DE MANTENIMIENTO Y REPARACIÓN DE AERONAVES
78 18 19 00 : SERVICIOS DE MANTENIMIENTO Y REPARACIÓN DE EQUIPO DE NAVEGACIÓN
80 10 15 00 : SERVICIOS DE CONSULTORÍA DE NEGOCIOS Y ADMINISTRACIÓN CORPORATIVA
80 10 16 00 : GERENCIA DE PROYECTOS
80 10 17 00 : GERENCIA INDUSTRIAL
80 11 15 00 : DESARROLLO DE RECURSOS HUMANOS
80 11 16 00 : SERVICIOS DE PERSONAL TEMPORAL
80 11 17 00 : RECLUTAMIENTO DE PERSONAL
80 12 15 00 : SERVICIOS DE DERECHO PENAL
80 12 16 00 : SERVICIOS DE DERECHO COMERCIAL
80 12 17 00 : SERVICIOS DE RESPONSABILIDAD CIVIL
80 12 18 00 : SERVICIOS DE DERECHO DE FAMILIA
80 12 19 00 : SERVICIOS DE PARTICIPACIÓN COMPENSADA LEGAL
80 13 15 00 : ALQUILER Y ARRENDAMIENTO DE PROPIEDADES O EDIFICACIONES
80 13 16 00 : VENTAS DE PROPIEDADES Y EDIFICIOS
80 13 17 00 : SERVICIOS DE CUSTODIA Y TÍTULO
80 13 18 00 : SERVICIOS DE ADMINISTRACIÓN INMOBILIARIA
80 14 15 00 : INVESTIGACIÓN DE MERCADOS
80 14 16 00 : ACTIVIDADES DE VENTAS Y PROMOCIÓN DE NEGOCIOS
80 14 17 00 : DISTRIBUCIÓN
80 14 18 00 : SERVICIOS DE CORREO
80 14 19 00 : EXHIBICIONES Y FERIAS COMERCIALES



CERTIFICADO DE INSCRIPCIÓN Y CLASIFICACIÓN EN EL REGISTRO DE PROPONENTES

Fecha expedición: 20/09/2023 - 09:05:14
Recibo No. S000817667, Valor 62000

CÓDIGO DE VERIFICACIÓN zqFhaV3D2M

Verifique el contenido y confiabilidad de este certificado, ingresando a https://si.comcomercio.com/verificar/planilla/cv.php?empresa=38 y digite el respectivo código, para que visualice la imagen generada al momento de su expedición. La verificación se puede realizar de manera limitada, durante 60 días calendario contados a partir de la fecha de su expedición.

- 80 15 15 00 : FACILITACIÓN DEL COMERCIO
80 15 16 00 : SERVICIOS DE COMERCIO INTERNACIONAL
80 16 15 00 : SERVICIOS DE APOYO GERENCIAL
80 16 16 00 : SUPERVISIÓN DE INSTALACIONES DE NEGOCIOS
80 16 17 00 : SERVICIOS DE RECUPERACIÓN DE ACTIVOS
80 16 18 00 : SERVICIOS DE ALQUILER O ARRENDAMIENTO DE EQUIPO DE OFICINA
81 10 15 00 : INGENIERIA CIVIL Y ARQUITECTURA
81 10 16 00 : INGENIERIA MECÁNICA
81 10 17 00 : INGENIERIA ELÉCTRICA Y ELECTRONICA
81 10 18 00 : INGENIERIA QUÍMICA
81 10 19 00 : INGENIERIA DE PETRÓLEOS Y GAS
81 10 20 00 : INGENIERIA DE MINAS
81 10 21 00 : INGENIERIA DE OCEANOS
81 10 22 00 : INGENIERIA DE TRANSPORTE
81 10 23 00 : INGENIERIA AERONÁUTICA
81 10 24 00 : INGENIERIA DE TRANSMISIÓN DE ENERGIA ELÉCTRICA
81 10 25 00 : SERVICIOS DE PERMISOS
81 10 26 00 : SERVICIOS DE MUESTREO
81 10 27 00 : SERVICIOS DE DISEÑO E INGENIERIA DE SISTEMAS INSTRUMENTADOS DE CONTROL
81 11 15 00 : INGENIERIA DE SOFTWARE O HARDWARE
81 11 16 00 : PROGRAMADORES DE COMPUTADOR
81 11 17 00 : SISTEMAS DE MANEJO DE INFORMACIÓN MIS
81 11 18 00 : SERVICIOS DE SISTEMAS Y ADMINISTRACIÓN DE COMPONENTES DE SISTEMAS
81 11 19 00 : SISTEMAS DE RECUPERACIÓN DE INFORMACIÓN
81 11 20 00 : SERVICIOS DE DATOS
81 11 21 00 : SERVICIOS DE INTERNET
81 11 22 00 : MANTENIMIENTO Y SOPORTE DE SOFTWARE
81 11 23 00 : MANTENIMIENTO Y SOPORTE DE HARDWARE DE COMPUTADOR
81 11 24 00 : SERVICIOS DE ALQUILER O ARRENDAMIENTO DE HARDWARE DE COMPUTADOR
81 11 25 00 : SERVICIOS DE ALQUILER O ARRENDAMIENTO DE LICENCIAS DE SOFTWARE DE COMPU...
81 12 15 00 : ANÁLISIS ECONÓMICO
81 12 16 00 : SISTEMAS Y EMISIONES MONETARIAS
81 12 15 00 : METODOLOGIA Y ANALISIS
81 14 15 00 : CONTROL DE CALIDAD
81 14 16 00 : MANEJO DE CADENA DE SUMINISTROS
81 14 17 00 : PLANEACIÓN Y CONTROL DE PRODUCCIÓN
81 14 18 00 : ADMINISTRACIÓN DE INSTALACIONES
81 14 19 00 : SERVICIOS DE INVESTIGACIÓN Y DESARROLLO DE TECNOLOGIA MANUFACTURERA
81 15 15 00 : METEOROLOGÍA
81 15 16 00 : CARTOGRAFÍA
81 15 17 00 : GEOLOGÍA
81 15 18 00 : OCEANOGRAFÍA E HIDROLOGÍA



CERTIFICADO DE INSCRIPCIÓN Y CLASIFICACIÓN EN EL REGISTRO DE PROPONENTES

Fecha expedición: 20/09/2023 - 09:05:14
Recibo No. S000817667, Valor 62000

CÓDIGO DE VERIFICACIÓN zqFhaV3D2M

Verifique el contenido y confiabilidad de este certificado, ingresando a https://si.comcomercio.com/verificar/planilla/cv.php?empresa=38 y digite el respectivo código, para que visualice la imagen generada al momento de su expedición. La verificación se puede realizar de manera limitada, durante 60 días calendario contados a partir de la fecha de su expedición.

- 81 15 19 00 : GEOFÍSICA
81 16 15 00 : SERVICIOS DE ADMINISTRACIÓN DE ACCESO
81 16 16 00 : SERVICIOS DE CORREO ELECTRÓNICO Y MENSAJERÍA
81 16 17 00 : SERVICIOS DE TELECOMUNICACIONES
81 16 18 00 : SERVICIOS DE ALQUILER O ARRENDAMIENTO DE EQUIPOS O PLATAFORMAS DE VOZ Y...
82 10 15 00 : PUBLICIDAD IMPRESA
82 10 16 00 : PUBLICIDAD DIFUNDIRA
82 10 17 00 : PUBLICIDAD AÉREA
82 10 18 00 : SERVICIOS DE AGENCIA DE PUBLICIDAD
82 10 19 00 : COLOCACIÓN Y CUMPLIMIENTO DE MEDIOS
82 11 15 00 : ESCRITURA TÉCNICA
82 11 16 00 : ESCRITURA NO TÉCNICA
82 11 17 00 : ESCRITURA CREATIVA
82 11 18 00 : SERVICIOS EDITORIALES Y DE SOPORTE
82 11 19 00 : SERVICIOS DE NOTICIAS Y PUBLICIDAD
82 12 20 00 : SERVICIOS DE INTERPRETACIÓN DE IDIOMAS DE FORMA PRESENCIAL
82 12 15 00 : IMPRESIÓN
82 12 16 00 : GRAFADO
82 12 17 00 : FOTOCOPIADO
82 12 18 00 : PUBLICACIÓN
82 12 19 00 : EMPASTE DE LIBROS
82 13 15 00 : SERVICIOS DE PROCESADO DE PELÍCULAS
82 13 16 00 : FOTOGRAFOS Y CINEMATOGRAFOS
82 14 15 00 : SERVICIOS DE DISEÑO ARTÍSTICO
82 14 16 00 : SERVICIOS DE EXHIBICIÓN GRÁFICA
82 15 15 00 : SERVICIOS DE ARTES VISUALES
82 15 16 00 : ARTISTAS DE CIRCO
82 15 17 00 : PROFESIONALES DE LAS ARTES ESCÉNICAS
83 10 15 00 : SERVICIOS DE ACUEDUCTO Y ALCANTARILLADO
83 10 16 00 : SERVICIOS DE PETRÓLEO Y GAS
83 10 18 00 : SERVICIOS ELÉCTRICOS
83 10 19 00 : CONSERVACIÓN DE ENERGÍA
83 11 15 00 : COMUNICACIONES TELEFÓNICAS LOCALES Y DE LARGA DISTANCIA
83 11 16 00 : SERVICIOS DE COMUNICACIONES MÓVILES
83 11 17 00 : SERVICIOS DE FACSIMIL Y TELEGRAFOS
83 11 18 00 : SERVICIOS DE TELEVISIÓN
83 11 19 00 : SERVICIOS DE RADIO
83 11 22 00 : SERVICIOS MEJORADOS DE TELECOMUNICACIONES
83 11 23 00 : SERVICIOS DE TELECOMUNICACIONES POR FIBRA
83 11 24 00 : SERVICIOS DE TELECOMUNICACIONES DE MARCADO CONJUNTADO Y CIRCUITO DE LIN...
83 11 25 00 : CAPACIDADES DE EJE TRONCAL
83 11 26 00 : ACCESO DE CLIENTES



CERTIFICADO DE INSCRIPCIÓN Y CLASIFICACIÓN EN EL REGISTRO DE PROPONENTES

Fecha expedición: 20/09/2023 - 09:05:14
Recibo No. S000817667, Valor 62000

CÓDIGO DE VERIFICACIÓN zqFhaV3D2M

Verifique el contenido y confiabilidad de este certificado, ingresando a https://si.comcomercio.com/verificar/planilla/cv.php?empresa=38 y digite el respectivo código, para que visualice la imagen generada al momento de su expedición. La verificación se puede realizar de manera limitada, durante 60 días calendario contados a partir de la fecha de su expedición.

- 83 12 15 00 : BIBLIOTECAS
83 12 16 00 : CENTROS DE INFORMACIÓN
83 12 17 00 : SERVICIOS DE COMUNICACIÓN MASIVA
84 10 15 00 : ASISTENCIA DE DESARROLLO
84 10 16 00 : FINANCIACIÓN DE AYUDAS
84 10 17 00 : MANEJO DE DEUDA
84 11 15 00 : SERVICIOS CONTABLES
84 11 16 00 : SERVICIOS DE AUDITORÍA
84 11 17 00 : FINANZAS CORPORATIVAS
84 11 18 00 : ASUNTOS Y PREPARACIÓN DE IMPUESTOS
84 12 15 00 : INSTITUCIONES BANCARIAS
84 12 16 00 : SERVICIOS DE TRANSFERENCIA DE FONDOS Y CANJE Y CAMBIOS
84 12 17 00 : ASESORIA DE INVERSIONES
84 12 18 00 : SERVICIOS DE MERCADOS DE TÍTULOS VALORES Y COMMODITIES
84 12 19 00 : BANCA HIPOTECARIA
84 12 20 00 : SERVICIOS DE CAJILLAS DE SEGURIDAD
84 13 15 00 : SERVICIOS DE SEGUROS PARA ESTRUCTURAS Y PROPIEDADES Y POSESIONES
84 13 16 00 : SEGUROS DE VIDA, SALUD Y ACCIDENTES
84 13 17 00 : FONDOS DE PENSIONES
84 13 18 00 : FONDOS DE RETIRO
84 14 15 00 : AGENCIAS DE CRÉDITO GUBERNAMENTAL
84 14 16 00 : AGENCIAS DE CRÉDITO PERSONAL
84 14 17 00 : AGENCIAS DE CRÉDITO COMERCIAL
85 10 15 00 : CENTROS DE SALUD
85 10 16 00 : PERSONAS DE SOPORTE DE SERVICIOS DE SALUD
85 10 17 00 : SERVICIOS DE ADMINISTRACIÓN DE SALUD
85 11 15 00 : PREVENCIÓN Y CONTROL DE ENFERMEDADES CONTAGIOSAS
85 11 16 00 : PREVENCIÓN Y CONTROL DE ENFERMEDADES NO CONTAGIOSAS
85 11 17 00 : MANEJO Y CONTROL DE VECTORES DE ENFERMEDAD
85 12 15 00 : SERVICIOS DE PRESTADORES DE CUIDADO PRIMARIO
85 12 16 00 : SERVICIOS MÉDICOS DE DOCTORES ESPECIALISTAS
85 12 17 00 : SERVICIOS DE PRESTADORES ESPECIALISTAS DE SERVICIOS DE SALUD
85 12 18 00 : LABORATORIOS MÉDICOS
85 12 19 00 : FARMACÉUTICOS
85 12 20 00 : SERVICIOS DENTALES
85 12 21 00 : SERVICIOS DE REHABILITACIÓN
85 12 22 00 : SERVICIOS DE EVALUACIÓN Y VALORACIÓN DE SALUD INDIVIDUAL
85 13 15 00 : SERVICIOS DE MEDICINA EXPERIMENTAL
85 13 16 00 : ÉTICA MÉDICA
85 13 17 00 : CIENCIA E INVESTIGACIÓN MÉDICA
85 14 15 00 : CURANDEROS
85 14 16 00 : TRATAMIENTOS HERBALES



CERTIFICADO DE INSCRIPCIÓN Y CLASIFICACIÓN EN EL REGISTRO DE PROPONENTES

Fecha expedición: 20/09/2023 - 09:05:04
Recibo No. S000617667, Valor 62000

CÓDIGO DE VERIFICACIÓN zqFhaVSD2M

Verifique el contenido y confiabilidad de este certificado, ingresando a <https://si.comerciamar.co/ver/planilla/cv.php?empresa=38> y digite el respectivo código, para que visualice la imagen generada al momento de su expedición. La verificación se puede realizar de manera ilimitada, durante 60 días calendario contados a partir de la fecha de su expedición.

- 85 14 17 00 : PRÁCTICA HOMEOPÁTICA
85 15 15 00 : TECNOLOGÍA DE ALIMENTOS
85 15 16 00 : ASUNTOS NUTRICIONALES
85 15 17 00 : PLANEACIÓN Y AYUDA DE POLÍTICA DE ALIMENTOS
85 16 15 00 : REPARACIÓN DE EQUIPO MÉDICO O QUIRÚRGICO
85 17 15 00 : SERVICIOS FUNERARIOS Y ASOCIADOS
85 17 16 00 : CUIDADO EN HOSPICIOS
86 10 15 00 : SERVICIOS DE ENTRENAMIENTO EN AGRICULTURA Y SILVICULTURA Y OTROS RECURS...
86 10 16 00 : SERVICIOS DE CAPACITACIÓN VOCACIONAL CIENTÍFICA
86 10 17 00 : SERVICIOS DE CAPACITACIÓN VOCACIONAL NO - CIENTÍFICA
86 10 18 00 : ENTRENAMIENTO EN SERVICIO Y DESARROLLO DE MANO DE OBRA
86 11 15 00 : SERVICIOS DE APRENDIZAJE A DISTANCIA
86 11 16 00 : EDUCACIÓN DE ADULTOS
86 11 17 00 : EDUCACIÓN DE IDIOMAS
86 11 18 00 : INTERCAMBIOS ESTUDIANTILES
86 12 15 00 : ESCUELAS ELEMENTALES Y SECUNDARIAS
86 12 16 00 : COLEGIOS MENORES
86 12 17 00 : UNIVERSIDADES Y POLITÉCNICOS
86 12 18 00 : ESCUELAS PROFESIONALES
86 13 15 00 : BELLAS ARTES
86 13 16 00 : MÚSICA Y DRAMA
86 13 17 00 : CONDUCCIÓN DE VEHÍCULOS, BUQUES Y AERONAVES
86 13 18 00 : EDUCACIÓN MILITAR
86 13 19 00 : ESCUELAS PARA GENTE CON DISCAPACIDADES
86 13 20 00 : SERVICIOS DE EDUCACIÓN Y CAPACITACION EN ADMINISTRACIÓN
86 14 15 00 : SERVICIOS DE GUÍA EDUCATIVA
86 14 16 00 : ORGANIZACIONES DE ESTUDIANTES
86 14 17 00 : TECNOLOGÍA EDUCACIONAL
90 10 15 00 : ESTABLECIMIENTOS PARA COMER Y RESER
90 10 16 00 : SERVICIOS DE BANQUETES Y CATERING
90 10 17 00 : SERVICIOS DE CAFETERÍA
90 10 18 00 : SERVICIOS DE COHIDA PARA LLEVAR Y A DOMICILIO
90 11 15 00 : HOTELES Y MOTELERÍAS Y PENSIONES
90 11 16 00 : FACILIDADES PARA ENCUENTROS
90 11 17 00 : FACILIDADES PARA ACAMPAR
90 11 18 00 : CUARTOS DE HOTEL
90 12 15 00 : AGENTES DE VIAJES
90 12 16 00 : ASISTENCIA EN DOCUMENTOS DE VIAJES
90 12 17 00 : GUÍAS E INTERPRETES
90 12 18 00 : SERVICIOS DE ASISTENCIA DE EMERGENCIA EN VIAJES
90 13 15 00 : ACTUACIONES EN VIVO
90 13 16 00 : ACTUACIONES GRABADAS O PELÍCULAS



CERTIFICADO DE INSCRIPCIÓN Y CLASIFICACIÓN EN EL REGISTRO DE PROPONENTES

Fecha expedición: 20/09/2023 - 09:05:14
Recibo No. S000617667, Valor 62000

CÓDIGO DE VERIFICACIÓN zqFhaVSD2M

Verifique el contenido y confiabilidad de este certificado, ingresando a <https://si.comerciamar.co/ver/planilla/cv.php?empresa=38> y digite el respectivo código, para que visualice la imagen generada al momento de su expedición. La verificación se puede realizar de manera ilimitada, durante 60 días calendario contados a partir de la fecha de su expedición.

- 90 14 15 00 : EVENTOS PROFESIONALES DEPORTIVOS
90 14 16 00 : PROMOCIÓN Y PATROCINIO DE EVENTOS DEPORTIVOS
90 14 17 00 : DEPORTES AFICIONADOS Y RECREACIONALES
90 15 15 00 : ATRACCIONES TURÍSTICAS
90 15 16 00 : SHOWS VIAJEROS
90 15 17 00 : PARQUES DE DIVERSIONES
90 15 18 00 : CARNAVALES Y FERIAS
90 15 19 00 : ESTABLECIMIENTOS DE JUEGOS DE AZAR Y DE APUESTAS
90 15 20 00 : CLUBES NOCTURNOS Y SALONES DE BAILE
90 15 21 00 : SERVICIOS DE CONSERJERÍA
91 10 15 00 : FACILIDADES DE SPA Y EJERCICIOS Y REJUVENECIMIENTO
91 10 16 00 : CUIDADO FACIAL Y CORPORAL
91 10 17 00 : CUIDADO DEL PELO
91 10 18 00 : ALQUILER DE ROPA
91 10 19 00 : CONSULTORES DE MODAS
92 10 15 00 : SERVICIOS DE POLICÍA
92 10 16 00 : SERVICIOS DE BOMBENOS
92 10 17 00 : SISTEMAS DE CÁRCELES Y PRISIONES
92 10 18 00 : SISTEMAS JUDICIALES
92 10 19 00 : SERVICIOS DE RESCATE
92 11 15 00 : MANTENIMIENTO DE LA PAZ Y SEGURIDAD INTERNACIONALES
92 11 16 00 : DESARMAMIENTO
92 11 17 00 : CIENCIA E INVESTIGACIÓN MILITAR
92 11 18 00 : PERSONAL Y DISCIPLINA MILITAR
92 11 19 00 : POLICÍA MILITAR
92 11 20 00 : ZONAS MILITARES
92 11 21 00 : GUERRA NUCLEAR
92 11 22 00 : TÁCTICAS MILITARES
92 11 23 00 : BASES MILITARES
92 11 24 00 : CONFLICTOS E INCIDENTES ARMADOS
92 12 15 00 : SERVICIOS DE GUARDIAS
92 12 16 00 : SERVICIOS DE DETECTIVES
92 12 17 00 : SERVICIOS DE SISTEMAS DE SEGURIDAD
93 11 15 00 : MOVIMIENTOS POLÍTICOS
93 11 16 00 : REPRESENTACIÓN Y PARTICIPACIÓN POLÍTICA
93 12 16 00 : RELACIONES INTERNACIONALES Y COOPERACIÓN
93 12 17 00 : ORGANIZACIONES INTERNACIONALES
93 13 15 00 : PROGRAMAS DE REFUGIADOS
93 13 16 00 : PLANEACIÓN Y PROGRAMAS DE POLÍTICAS DE ALIMENTACIÓN Y NUTRICIÓN
93 13 17 00 : PROGRAMAS DE SALUD
93 13 18 00 : PREPARACIÓN Y ALIVIO DE DESASTRES
93 14 15 00 : DESARROLLO Y SERVICIOS SOCIALES



CERTIFICADO DE INSCRIPCIÓN Y CLASIFICACIÓN EN EL REGISTRO DE PROPONENTES

Fecha expedición: 20/09/2023 - 09:05:14
Recibo No. S000617667, Valor 62000

CÓDIGO DE VERIFICACIÓN zqFhaVSD2M

Verifique el contenido y confiabilidad de este certificado, ingresando a <https://si.comerciamar.co/ver/planilla/cv.php?empresa=38> y digite el respectivo código, para que visualice la imagen generada al momento de su expedición. La verificación se puede realizar de manera ilimitada, durante 60 días calendario contados a partir de la fecha de su expedición.

- 93 14 16 00 : FOBLACIÓN
93 14 17 00 : CULTURA
93 14 18 00 : EMPLEO
94 14 19 00 : DESARROLLO RURAL
94 15 20 00 : DESARROLLO URBANO
94 15 21 00 : DESARROLLO REGIONAL
93 15 16 00 : FINANZAS PÚBLICAS
93 15 17 00 : MONEDAS
93 16 15 00 : IMPUESTO DE RENTA
93 16 16 00 : IMPUESTOS DISTINTOS DEL IMPUESTO DE RENTA
93 16 17 00 : ADMINISTRACIÓN TRIBUTARIA
93 16 18 00 : TEMAS TRIBUTARIOS
93 17 15 00 : POLÍTICA COMERCIAL
93 17 16 00 : COMERCIO INTERNACIONAL
93 17 17 00 : ADMINISTRACIÓN Y CUMPLIMIENTO ADUANERO
93 17 18 00 : ANÁLISIS DE COMERCIO
94 10 15 00 : ASOCIACIONES DE NEGOCIOS
94 10 16 00 : ASOCIACIONES PROFESIONALES
94 10 17 00 : ASOCIACIONES DE PERSONAL
94 10 18 00 : SINDICATOS
94 11 17 00 : RESIDENCIAS RELIGIOSAS
94 11 18 00 : ORGANIZACIONES Y SERVICIOS DE PEREGRINAJE
94 11 19 00 : SERVICIOS MISIONEROS
94 11 20 00 : SERVICIOS CONFESIONARIOS
94 12 15 00 : CLUBES DEPORTIVOS
94 12 16 00 : CLUBES DE ROBIOS
94 12 17 00 : CLUBES DE AFICIONADOS
94 12 18 00 : CLUBES SOCIALES
94 13 15 00 : ORGANIZACIONES NO GUBERNAMENTALES
94 13 16 00 : ORGANIZACIONES DE CARIDAD
94 13 17 00 : ASOCIACIONES VERDES
94 13 18 00 : MOVIMIENTOS
94 13 20 00 : ASOCIACIONES DE DEFENSA Y PROMOCIÓN DE LOS DERECHOS HUMANOS
95 10 15 00 : LOTES RESIDENCIALES
95 10 16 00 : LOTES COMERCIALES
95 10 17 00 : LOTES INDUSTRIALES
95 10 18 00 : LOTES DE TERRENOS GUBERNAMENTALES
95 10 19 00 : TIERRAS AGRÍCOLAS
95 11 15 00 : VÍAS DE TRÁFICO LIMITADO
95 11 16 00 : VÍAS DE TRÁFICO ABIERTO
95 12 15 00 : EDIFICIOS Y ESTRUCTURAS COMERCIALES Y DE ENTRETENIMIENTO
95 12 16 00 : EDIFICIOS Y ESTRUCTURAS DE TRANSPORTE



CERTIFICADO DE INSCRIPCIÓN Y CLASIFICACIÓN EN EL REGISTRO DE PROPONENTES

Fecha expedición: 20/09/2023 - 09:05:14
Recibo No. S000617667, Valor 62000

CÓDIGO DE VERIFICACIÓN zqFhaVSD2M

Verifique el contenido y confiabilidad de este certificado, ingresando a <https://si.comerciamar.co/ver/planilla/cv.php?empresa=38> y digite el respectivo código, para que visualice la imagen generada al momento de su expedición. La verificación se puede realizar de manera ilimitada, durante 60 días calendario contados a partir de la fecha de su expedición.

- 95 12 17 00 : EDIFICIOS Y ESTRUCTURAS PÚBLICOS
95 12 18 00 : EDIFICIOS Y ESTRUCTURAS UTILITARIOS
95 12 19 00 : EDIFICIOS Y ESTRUCTURAS EDUCACIONALES Y DE ADMINISTRACIÓN
95 12 20 00 : EDIFICIOS Y ESTRUCTURAS HOSPITALARIAS
95 12 21 00 : EDIFICIOS Y ESTRUCTURAS DE ACOMODACIONES
95 12 23 00 : EDIFICIOS Y ESTRUCTURAS DE SALUD Y DEPORTIVAS
95 12 24 00 : EDIFICIOS Y ESTRUCTURAS INDUSTRIALES
95 12 25 00 : EDIFICIOS Y ESTRUCTURAS AGRÍCOLAS Y DE CULTIVOS Y PESCA
95 12 26 00 : EDIFICIOS Y ESTRUCTURAS RELIGIOSAS
95 12 27 00 : EDIFICIOS Y ESTRUCTURAS DE DEFENSA
95 13 15 00 : TARIMAS Y GRADERÍAS
95 13 16 00 : EDIFICIOS Y ESTRUCTURAS COMERCIALES E INDUSTRIALES PORTATILES
95 13 17 00 : TIENDAS CARPAS Y ESTRUCTURAS DE MEMBRANA
95 14 15 00 : EDIFICIOS Y ESTRUCTURAS PREFABRICADOS PARA FINCAS
95 14 16 00 : EDIFICIOS Y ESTRUCTURAS PREFABRICADOS RESIDENCIALES
95 14 17 00 : EDIFICIOS Y ESTRUCTURAS PREFABRICADOS COMERCIALES E INDUSTRIALES
95 14 18 00 : EDIFICIOS Y ESTRUCTURAS PREFABRICADOS DE EMERGENCIA Y ALIVIO
95 14 19 00 : EDIFICIOS Y ESTRUCTURAS PREFABRICADOS MÉDICOS

ESTA INFORMACIÓN FUE OBJETO DE VERIFICACIÓN DOCUMENTAL POR PARTE DE LA CÁMARA DE COMERCIO DE TUNJA.

CERTIFICA: INFORMACIÓN FINANCIERA

QUE EN RELACIÓN A SU INFORMACIÓN FINANCIERA EL PROPONENTE REPORTÓ:

FECHA CORTE DE LA INFORMACIÓN FINANCIERA : 31/12/2020

Table with 2 columns: Item and Value. Rows include ACTIVO CORRIENTE, ACTIVO TOTAL, PASIVO CORRIENTE, PASIVO TOTAL, PATRIMONIO, UTILIDAD/PERDIDA OPERACIONAL, GASTOS DE INTERESES.

FECHA CORTE DE LA INFORMACIÓN FINANCIERA : 31/12/2021

Table with 2 columns: Item and Value. Rows include ACTIVO CORRIENTE, ACTIVO TOTAL, PASIVO CORRIENTE.

**CERTIFICADO DE INSCRIPCIÓN Y CLASIFICACIÓN EN EL REGISTRO DE PROPONENTES**Fecha expedición: 20/09/2023 - 09:05:14
Recibo No. S000817667, Valor 62000

CÓDIGO DE VERIFICACIÓN: zpfhsV502M

Verifique el contenido y confiabilidad de este certificado, ingresando a <https://si.comerciamas.co/ver/planilla/cv.php?empresa=38> y digite el respectivo código, para que visualice la imagen generada al momento de su expedición. La verificación se puede realizar de manera limitada, durante 60 días calendario contados a partir de la fecha de su expedición.

PASIVO TOTAL	:	\$1.701.644.000,00
PATRIMONIO	:	\$4.209.341.000,00
UTILIDAD/PERDIDA OPERACIONAL	:	\$1.762.130.000,00
GASTOS DE INTERESES	:	\$411.000,00

FECHA CORTE DE LA INFORMACIÓN FINANCIERA : 31/12/2022

ACTIVO CORRIENTE	:	\$5.320.393.000,00
ACTIVO TOTAL	:	\$6.308.914.000,00
PASIVO CORRIENTE	:	\$105.404.000,00
PASIVO TOTAL	:	\$1.552.310.000,00
PATRIMONIO	:	\$4.756.604.000,00
UTILIDAD/PERDIDA OPERACIONAL	:	\$1.901.034.000,00
GASTOS DE INTERESES	:	\$92.000,00

**CERTIFICA:
CAPACIDAD FINANCIERA**

QUE EN RELACIÓN A LOS INDICADORES DE LA CAPACIDAD FINANCIERA EL PROPONENTE REPORTÓ CON CORTE A 31/12/2020

INDICE DE LIQUIDEZ	:	46,41
INDICE DE ENDEUDAMIENTO	:	0,22
RAZÓN DE COBERTURA DE INTERESES	:	3558,40

ESTA INFORMACIÓN FUE OBJETO DE VERIFICACIÓN DOCUMENTAL POR PARTE DE LA CAMARA DE COMERCIO DE TUNJA.

QUE EN RELACIÓN A LOS INDICADORES DE LA CAPACIDAD FINANCIERA EL PROPONENTE REPORTÓ CON CORTE A 31/12/2021

INDICE DE LIQUIDEZ	:	62,22
INDICE DE ENDEUDAMIENTO	:	0,23
RAZÓN DE COBERTURA DE INTERESES	:	4287,42

ESTA INFORMACIÓN FUE OBJETO DE VERIFICACIÓN DOCUMENTAL POR PARTE DE LA CAMARA DE COMERCIO DE TUNJA.

QUE EN RELACIÓN A LOS INDICADORES DE LA CAPACIDAD FINANCIERA EL PROPONENTE REPORTÓ CON CORTE A 31/12/2022

INDICE DE LIQUIDEZ	:	50,47
--------------------	---	-------

Página 77 de 1.448

**CERTIFICADO DE INSCRIPCIÓN Y CLASIFICACIÓN EN EL REGISTRO DE PROPONENTES**Fecha expedición: 20/09/2023 - 09:05:14
Recibo No. S000817667, Valor 62000

CÓDIGO DE VERIFICACIÓN: zpfhsV502M

Verifique el contenido y confiabilidad de este certificado, ingresando a <https://si.comerciamas.co/ver/planilla/cv.php?empresa=38> y digite el respectivo código, para que visualice la imagen generada al momento de su expedición. La verificación se puede realizar de manera limitada, durante 60 días calendario contados a partir de la fecha de su expedición.

INDICE DE ENDEUDAMIENTO	:	0,24
RAZÓN DE COBERTURA DE INTERESES	:	20663,41

ESTA INFORMACIÓN FUE OBJETO DE VERIFICACIÓN DOCUMENTAL POR PARTE DE LA CAMARA DE COMERCIO DE TUNJA.

**CERTIFICA:
CAPACIDAD ORGANIZACIONAL**

QUE EN RELACIÓN A LOS INDICADORES DE LA CAPACIDAD ORGANIZACIONAL EL PROPONENTE REPORTÓ CON CORTE A 31/12/2020

RENTABILIDAD DEL PATRIMONIO	:	0,20
RENTABILIDAD DEL ACTIVO	:	0,15

ESTA INFORMACIÓN FUE OBJETO DE VERIFICACIÓN DOCUMENTAL POR PARTE DE LA CAMARA DE COMERCIO DE TUNJA.

QUE EN RELACIÓN A LOS INDICADORES DE LA CAPACIDAD ORGANIZACIONAL EL PROPONENTE REPORTÓ CON CORTE A 31/12/2021

RENTABILIDAD DEL PATRIMONIO	:	0,41
RENTABILIDAD DEL ACTIVO	:	0,25

ESTA INFORMACIÓN FUE OBJETO DE VERIFICACIÓN DOCUMENTAL POR PARTE DE LA CAMARA DE COMERCIO DE TUNJA.

QUE EN RELACIÓN A LOS INDICADORES DE LA CAPACIDAD ORGANIZACIONAL EL PROPONENTE REPORTÓ CON CORTE A 31/12/2022

RENTABILIDAD DEL PATRIMONIO	:	0,39
RENTABILIDAD DEL ACTIVO	:	0,30

ESTA INFORMACIÓN FUE OBJETO DE VERIFICACIÓN DOCUMENTAL POR PARTE DE LA CAMARA DE COMERCIO DE TUNJA.

**CERTIFICA:
EXPERIENCIA**

QUE EN RELACIÓN A LOS CONTRATOS EJECUTADOS EL PROPONENTE REPORTÓ:

*** EXPERIENCIA No. 1 :

Página 78 de 1.448

**CERTIFICADO DE INSCRIPCIÓN Y CLASIFICACIÓN EN EL REGISTRO DE PROPONENTES**Fecha expedición: 20/09/2023 - 09:05:14
Recibo No. S000817667, Valor 62000

CÓDIGO DE VERIFICACIÓN: zpfhsV502M

Verifique el contenido y confiabilidad de este certificado, ingresando a <https://si.comerciamas.co/ver/planilla/cv.php?empresa=38> y digite el respectivo código, para que visualice la imagen generada al momento de su expedición. La verificación se puede realizar de manera limitada, durante 60 días calendario contados a partir de la fecha de su expedición.

NÚMERO CONSECUTIVO DEL CONTRATO: 002
CONTRATO CELEBRADO POR : 1 - EL PROPONENTE
NOMBRE DEL CONTRATISTA : CALING LIMITADA
NOMBRE DEL CONTRATANTE : MUNICIPIO DE PACHAVITA
VALOR CONTRATADO EN SMLV : 15,09

SG FM CL PR - DESCRIPCIÓN

72 10 15 00 : SERVICIOS DE APOYO PARA LA CONSTRUCCIÓN

72 10 29 00 : SERVICIOS DE MANTENIMIENTO Y REPARACIÓN DE INSTALACIONES

72 14 14 00 : SERVICIOS DE CONSTRUCCIÓN Y REPARACIÓN DE FACILIDADES DE DETENCIÓN

72 15 11 00 : SERVICIOS DE CONSTRUCCIÓN DE PLOMERÍA

72 15 13 00 : SERVICIOS DE PINTURA E INSTALACIÓN DE PAPEL DE COLGADURA

72 15 14 00 : SERVICIOS DE CONSTRUCCIÓN DE RECUBRIMIENTOS DE MUROS

72 15 15 00 : SERVICIOS DE SISTEMAS ELÉCTRICOS

72 15 19 00 : SERVICIOS DE ALBAÑILERÍA Y MAMPONERÍA

72 15 20 00 : SERVICIOS DE PASETADO Y DRYWALL

72 15 23 00 : SERVICIOS DE CARPINTERÍA

72 15 24 00 : SERVICIOS DE MONTAJE E INSTALACIÓN DE VENTANAS Y PUERTAS

72 15 25 00 : SERVICIOS DE INSTALACIÓN DE PISOS

72 15 26 00 : SERVICIOS DE TECHADO Y PAREDES EXTERNAS Y LÁMINAS DE METAL

72 15 27 00 : SERVICIOS DE INSTALACIÓN Y REPARACIÓN DE CONCRETO

72 15 29 00 : SERVICIOS DE MONTAJE DE ACERO ESTRUCTURAL

72 15 30 00 : SERVICIOS DE VIDRIOS Y VENTANERÍA

72 15 34 00 : SERVICIOS DE APAREJAMIENTO Y ANDAMIAJE

72 15 35 00 : SERVICIOS DE LIMPIEZA ESTRUCTURAL EXTERNA

72 15 36 00 : SERVICIOS DE TERMINADO INTERIOR, DOTACIÓN Y REMODELACIÓN

72 15 39 00 : SERVICIO DE PREPARACIÓN DE OBRAS DE CONSTRUCCIÓN

72 15 44 00 : SERVICIOS DE MANTENIMIENTO Y FABRICACIÓN DE ACCESORIOS PARA TUBERÍAS

81 10 15 00 : INGENIERÍA CIVIL Y ARQUITECTURA

95 10 17 00 : LOTES INDUSTRIALES

95 12 17 00 : EDIFICIOS Y ESTRUCTURAS PÚBLICOS

*** EXPERIENCIA No. 2 :

NÚMERO CONSECUTIVO DEL CONTRATO: 003
CONTRATO CELEBRADO POR : 1 - EL PROPONENTE
NOMBRE DEL CONTRATISTA : CALING LIMITADA
NOMBRE DEL CONTRATANTE : MUNICIPIO DE SORACA
VALOR CONTRATADO EN SMLV : 27,99

SG FM CL PR - DESCRIPCIÓN

95 12 21 00 : EDIFICIOS Y ESTRUCTURAS DE ACOMODACIONES

Página 79 de 1.448

**CERTIFICADO DE INSCRIPCIÓN Y CLASIFICACIÓN EN EL REGISTRO DE PROPONENTES**Fecha expedición: 20/09/2023 - 09:05:14
Recibo No. S000817667, Valor 62000

CÓDIGO DE VERIFICACIÓN: zpfhsV502M

Verifique el contenido y confiabilidad de este certificado, ingresando a <https://si.comerciamas.co/ver/planilla/cv.php?empresa=38> y digite el respectivo código, para que visualice la imagen generada al momento de su expedición. La verificación se puede realizar de manera limitada, durante 60 días calendario contados a partir de la fecha de su expedición.

95 14 17 00 : EDIFICIOS Y ESTRUCTURAS PREFABRICADOS COMERCIALES E INDUSTRIALES

95 12 17 00 : EDIFICIOS Y ESTRUCTURAS PÚBLICOS

81 10 17 00 : INGENIERÍA ELÉCTRICA Y ELECTRÓNICA

81 10 15 00 : INGENIERÍA CIVIL Y ARQUITECTURA

76 11 15 00 : SERVICIOS DE LIMPIEZA Y ARQUITECTURA

72 15 44 00 : SERVICIOS DE MANTENIMIENTO Y MANTENIMIENTO DE EDIFICIOS GENERALES Y DE OFICINAS

72 15 40 00 : SERVICIOS DE EDIFICIOS ESPECIALIZADOS Y COMERCIOS

72 15 39 00 : SERVICIO DE PREPARACIÓN DE OBRAS DE CONSTRUCCIÓN

72 15 36 00 : SERVICIOS DE TERMINADO INTERIOR, DOTACIÓN Y REMODELACIÓN

72 15 35 00 : SERVICIOS DE LIMPIEZA ESTRUCTURAL EXTERNA

72 15 34 00 : SERVICIOS DE APAREJAMIENTO Y ANDAMIAJE

72 15 32 00 : SERVICIOS DE RECUBRIMIENTO, INFERMEABILIZACIÓN PROTECCIÓN CONTRA CLIM...

72 15 30 00 : SERVICIOS DE VIDRIOS Y VENTANERÍA

72 15 29 00 : SERVICIOS DE MONTAJE DE ACERO ESTRUCTURAL

72 15 27 00 : SERVICIOS DE INSTALACIÓN Y REPARACIÓN DE CONCRETO

72 15 26 00 : SERVICIOS DE TECHADO Y PAREDES EXTERNAS Y LÁMINAS DE METAL

72 15 25 00 : SERVICIOS DE INSTALACIÓN DE PISOS

72 15 24 00 : SERVICIOS DE MONTAJE E INSTALACIÓN DE VENTANAS Y PUERTAS

72 15 23 00 : SERVICIOS DE CARPINTERÍA

72 15 22 00 : SERVICIOS DE BALDOSAS TERREZO Y MÁRMOL Y MOSAICOS

72 15 21 00 : SERVICIOS ACÚSTICOS Y DE AISLAMIENTO

72 15 20 00 : SERVICIOS DE PASETADO Y DRYWALL

72 15 19 00 : SERVICIOS DE ALBAÑILERÍA Y MAMPONERÍA

72 15 15 00 : SERVICIOS DE SISTEMAS ELÉCTRICOS

72 15 14 00 : SERVICIOS DE CONSTRUCCIÓN DE RECUBRIMIENTOS DE MUROS

72 15 11 00 : SERVICIOS DE CONSTRUCCIÓN DE PLOMERÍA

72 15 10 00 : SERVICIOS DE CONSTRUCCIÓN Y MANTENIMIENTO DE CALDERAS Y HORNOS

72 14 15 00 : SERVICIOS DE PREPARACIÓN DE TIERRAS

72 14 14 00 : SERVICIOS DE CONSTRUCCIÓN Y REPARACIÓN DE FACILIDADES DE DETENCIÓN

72 14 11 00 : SERVICIOS DE CONSTRUCCIÓN Y REVESTIMIENTO Y PAVIMENTACIÓN DE INFRAEST...

72 12 14 00 : SERVICIOS DE CONSTRUCCIÓN DE EDIFICIOS PÚBLICOS ESPECIALIZADOS

72 12 11 00 : SERVICIOS DE CONSTRUCCIÓN DE EDIFICIOS COMERCIALES Y DE OFICINA

72 12 10 00 : SERVICIOS DE CONSTRUCCIÓN DE EDIFICIOS INDUSTRIALES Y BODEGAS NUEVAS

72 10 33 00 : SERVICIOS DE MANTENIMIENTO Y REPARACIÓN DE INFRAESTRUCTURA

72 10 29 00 : SERVICIOS DE MANTENIMIENTO Y REPARACIÓN DE INSTALACIONES

72 10 15 00 : SERVICIOS DE APOYO PARA LA CONSTRUCCIÓN

40 18 31 00 : ACCESORIOS DE TUBOS

40 18 15 00 : TUBOS DE COBRE SOLDADOS

40 14 22 00 : REGULADORES DE GAS Y FLUIDO

40 14 19 00 : CONDUCTOS

40 14 17 00 : MATERIAL DE FERRETERÍA Y ACCESORIOS

40 14 16 00 : VÁLVULAS

Página 80 de 1.448



CERTIFICADO DE INSCRIPCIÓN Y CLASIFICACIÓN EN EL REGISTRO DE PROPONENTES

Fecha expedición: 20/09/2023 - 09:05:04
Recibo No. S000817667, Valor 62000

CÓDIGO DE VERIFICACIÓN zqFhtvSD2M

Verifique el contenido y confiabilidad de este certificado, ingresando a <https://si.comfocameras.co/consulta/planilla/cv.php?empresa=38> y digite el respectivo código, para que visualice la imagen generada al momento de su expedición. La verificación se puede realizar de manera limitada, durante 60 días calendario contados a partir de la fecha de su expedición.

- 39 12 21 00 : EQUIPO DE TRANSMISIÓN Y DISTRIBUCIÓN ELÉCTRICA
39 12 17 00 : FERRETERÍA ELÉCTRICA Y SUMINISTROS
39 12 16 00 : DISPOSITIVOS Y ACCESORIOS PARA LA PROTECCIÓN DE CIRCUITOS
39 12 15 00 : COMPUTADORES, CONTROLES Y RELES Y ACCESORIOS
39 12 14 00 : LENGUETAS DE CONEXIÓN, CONECTADORES Y TERMINALES
39 12 13 00 : CUADROS, REGISTROS Y MENAJE PARA ELECTRICIDAD
39 12 11 00 : CENTROS DE CONTROL Y DISTRIBUCIÓN Y ACCESORIOS
39 11 18 00 : ACCESORIOS DE ILUMINACIÓN
39 11 16 00 : ILUMINACIÓN EXTERIOR Y ARTEFACTOS
39 11 15 00 : ILUMINACIÓN DE INTERIORES Y ARTEFACTOS
39 10 19 00 : BALASTOS DE LÁMPARAS Y TRANSFORMADORES DE LÁMPARAS
39 10 18 00 : COMPONENTES Y ACCESORIOS DE LÁMPARA
39 10 16 00 : LÁMPARAS Y BOMBILLAS
31 21 19 00 : APLICADORES DE PINTURA Y ACCESORIOS PARA PINTAR
31 21 17 00 : ACABADOS EN GENERAL
31 21 15 00 : PINTURAS Y TAPA POROS
31 20 16 00 : OTROS ADHESIVOS Y SELLADORES
31 20 15 00 : CINTA ADHESIVA
31 16 34 00 : REDES DE METAL Y ESTRUCTURAS DE CRIBADO
31 16 33 00 : ESPACIADORES
31 16 31 00 : CONECTORES
31 16 30 00 : EMBRAGUES
31 16 29 00 : MORDAZAS
31 16 28 00 : FERRETERÍA EN GENERAL
31 16 27 00 : ROLDANAS PIVOTANTES Y RUEDAS
31 16 26 00 : GANCHOS
31 16 25 00 : SOPORTES Y PUNTALES
31 16 24 00 : FIJADORES VARIOS
31 16 23 00 : FERRETERÍA DE MONTAJE
31 16 22 00 : REMACHES
31 16 21 00 : ANCLAS
31 16 20 00 : CLAVOS
31 16 19 00 : MUELLES
31 16 18 00 : ARANDELAS
31 16 17 00 : TUERCAS
31 16 16 00 : PERNOS
31 16 15 00 : TORNILLOS
31 15 22 00 : ALAMBRES NO ELÉCTRICOS DE HIERRO Y ACERO
31 15 21 00 : CONDONES
31 15 20 00 : CABLE DE SEGURIDAD
31 15 19 00 : CORREAS
31 15 18 00 : ALAMBRE MECÁNICO



CERTIFICADO DE INSCRIPCIÓN Y CLASIFICACIÓN EN EL REGISTRO DE PROPONENTES

Fecha expedición: 20/09/2023 - 09:05:14
Recibo No. S000817667, Valor 62000

CÓDIGO DE VERIFICACIÓN zqFhtvSD2M

Verifique el contenido y confiabilidad de este certificado, ingresando a <https://si.comfocameras.co/consulta/planilla/cv.php?empresa=38> y digite el respectivo código, para que visualice la imagen generada al momento de su expedición. La verificación se puede realizar de manera limitada, durante 60 días calendario contados a partir de la fecha de su expedición.

- 31 15 15 00 : CUERDAS
30 13 17 00 : AZULEJOS Y BALDOSAS
30 13 16 00 : LADRILLOS
30 13 15 00 : BLOQUES
30 11 19 00 : ELEMENTOS PARA REFORZAR CONCRETO
30 11 18 00 : AGREGADOS
30 17 19 00 : MARCOS DE VENTANAS
30 17 20 00 : PUERTAS
30 11 15 00 : CONCRETO Y MORTEROS
30 10 39 00 : EJES
30 10 37 00 : TRENZA
30 10 36 00 : PRODUCTOS ESTRUCTURALES
30 10 35 00 : ALMA DE PANAL
30 10 32 00 : ENREJADO
30 10 31 00 : RIELES
30 10 29 00 : PILARES
30 10 28 00 : PLOTTAJE
30 10 24 00 : VARILLAS
30 10 23 00 : PERILLES
30 10 22 00 : PLANCHA
30 10 20 00 : HOJA
30 10 18 00 : CONDUCTOS
30 10 15 00 : ANGULOS
30 19 15 00 : ESCALERAS Y ANDAMIOS
30 19 16 00 : ESCALERAS Y ACCESORIOS DE ANDAMIAJE
30 19 17 00 : COBERTIZOS Y REMOLQUES DE CONSTRUCCIÓN
30 19 18 00 : EQUIPOS Y MATERIALES PARA CONSTRUCCIONES TEMPORALES Y APOYO AL MANTENIM...
30 18 16 00 : INSTALACIONES RESIDENCIALES NO SANITARIAS
30 18 17 00 : GRIFOS
30 18 19 00 : CABEZAS, CHORROS Y PARTES Y ACCESORIOS DE GRIFOS Y DUCHAS
30 18 15 00 : PORCELANA SANITARIA
30 17 15 00 : PUERTAS
30 17 16 00 : VENTANAS
30 17 17 00 : PRODUCTOS DE CRISTAL

*** EXPERIENCIA No. 3 :
NÚMERO CONSECUTIVO DEL CONTRATO: 004
CONTRATO CELEBRADO POR : 1 - EL PROPONENTE
NOMBRE DEL CONTRATISTA : CALING LIMITADA
NOMBRE DEL CONTRATANTE : MUNICIPIO DE TURJA
VALOR CONTRATADO EN SMMLV : 41,72



CERTIFICADO DE INSCRIPCIÓN Y CLASIFICACIÓN EN EL REGISTRO DE PROPONENTES

Fecha expedición: 20/09/2023 - 09:05:14
Recibo No. S000817667, Valor 62000

CÓDIGO DE VERIFICACIÓN zqFhtvSD2M

Verifique el contenido y confiabilidad de este certificado, ingresando a <https://si.comfocameras.co/consulta/planilla/cv.php?empresa=38> y digite el respectivo código, para que visualice la imagen generada al momento de su expedición. La verificación se puede realizar de manera limitada, durante 60 días calendario contados a partir de la fecha de su expedición.

- SG FM CL PR - DESCRIPCIÓN
95 14 17 00 : EDIFICIOS Y ESTRUCTURAS PREFABRICADOS COMERCIALES E INDUSTRIALES
95 12 17 00 : EDIFICIOS Y ESTRUCTURAS PÚBLICOS
95 10 17 00 : INGENIERÍA ELÉCTRICA Y ELECTRÓNICA
95 10 15 00 : INGENIERÍA CIVIL Y ARQUITECTURA
95 10 14 00 : SERVICIOS DE APOYO PARA LA CONSTRUCCIÓN
72 15 11 00 : SERVICIOS DE CONSTRUCCIÓN DE FLOJERÍA
72 15 13 00 : SERVICIOS DE PINTURA E INSTALACIÓN DE PAPEL DE COLGADORA
72 15 14 00 : SERVICIOS DE CONSTRUCCIÓN DE RECUBRIMIENTOS DE MUROS
72 15 15 00 : SERVICIOS DE SISTEMAS ELÉCTRICOS
72 15 19 00 : SERVICIOS DE ALBAÑILERÍA Y MAESTRÍA
72 15 20 00 : SERVICIOS DE PAÑETADO Y DR/WALL
72 15 23 00 : SERVICIOS DE CARPINTERÍA
72 15 24 00 : SERVICIOS DE MONTAJE E INSTALACIÓN DE VENTANAS Y PUERTAS
72 15 25 00 : SERVICIOS DE INSTALACIÓN DE PISOS
72 15 26 00 : SERVICIOS DE TECHADO Y PAREDES EXTERNAS Y LÁMINAS DE METAL
72 15 27 00 : SERVICIOS DE INSTALACIÓN Y REPARACIÓN DE CONCRETO
72 15 29 00 : SERVICIOS DE MONTAJE DE ACERO ESTRUCTURAL
72 15 30 00 : SERVICIOS DE VIDRIOS Y VENTANERÍA
72 15 34 00 : SERVICIOS DE APARTAMENTO Y ANDAMIAJE
72 15 35 00 : SERVICIOS DE LIMPIEZA ESTRUCTURAL EXTERNA
72 15 36 00 : SERVICIOS DE TERMINADO INTERIOR, DOTACIÓN Y REMODELACIÓN
72 15 39 00 : SERVICIO DE PREPARACIÓN DE OBRAS DE CONSTRUCCIÓN
72 15 44 00 : SERVICIOS DE MANTENIMIENTO Y FABRICACIÓN DE ACCESORIOS PARA TUBERÍAS
72 10 33 00 : SERVICIOS DE MANTENIMIENTO Y REPARACIÓN DE INFRAESTRUCTURA
72 12 14 00 : SERVICIOS DE CONSTRUCCIÓN DE EDIFICIOS PÚBLICOS ESPECIALIZADOS
72 12 11 00 : SERVICIOS DE CONSTRUCCIÓN DE EDIFICIOS COMERCIALES Y DE OFICINA
72 10 29 00 : SERVICIOS DE MANTENIMIENTO Y REPARACIÓN DE INSTALACIONES
72 15 32 00 : SERVICIOS DE RECUBRIMIENTO, IMPERMEABILIZACIÓN PROTECCIÓN CONTRA CLIM...
72 15 22 00 : SERVICIOS DE BALDOSAS TERRAZO Y MÁRMOL Y MOSAICOS
72 14 14 00 : SERVICIOS DE CONSTRUCCIÓN Y REPARACIÓN DE FACILIDADES DE DETENCIÓN
76 11 15 00 : SERVICIOS DE LIMPIEZA Y MANTENIMIENTO DE EDIFICIOS GENERALES Y DE OFICINAS
72 15 40 00 : SERVICIOS DE EDIFICIOS ESPECIALIZADOS Y COMERCIOS
72 14 15 00 : SERVICIOS DE PREPARACIÓN DE TIERRAS
72 14 11 00 : SERVICIOS DE CONSTRUCCIÓN Y REVESTIMIENTO Y PAVIMENTACIÓN DE INFRAEST...
72 12 10 00 : SERVICIOS DE CONSTRUCCIÓN DE EDIFICIOS INDUSTRIALES Y BODEGAS NUEVAS
72 15 21 00 : SERVICIOS ACÚSTICOS Y DE AISLAMIENTO
72 15 10 00 : SERVICIOS DE CONSTRUCCIÓN Y MANTENIMIENTO DE CALDERAS Y HORNOS
40 18 31 00 : ACCESORIOS DE TUBOS
40 18 15 00 : TUBOS DE COBRE SOLDADOS
40 14 22 00 : REGULADORES DE GAS Y FLUIDO
40 14 19 00 : CONDUCTOS



CERTIFICADO DE INSCRIPCIÓN Y CLASIFICACIÓN EN EL REGISTRO DE PROPONENTES

Fecha expedición: 20/09/2023 - 09:05:14
Recibo No. S000817667, Valor 62000

CÓDIGO DE VERIFICACIÓN zqFhtvSD2M

Verifique el contenido y confiabilidad de este certificado, ingresando a <https://si.comfocameras.co/consulta/planilla/cv.php?empresa=38> y digite el respectivo código, para que visualice la imagen generada al momento de su expedición. La verificación se puede realizar de manera limitada, durante 60 días calendario contados a partir de la fecha de su expedición.

- 40 14 17 00 : MATERIAL DE FERRETERÍA Y ACCESORIOS
40 14 16 00 : VÁLVULAS
39 12 21 00 : EQUIPO DE TRANSMISIÓN Y DISTRIBUCIÓN ELÉCTRICA
39 12 17 00 : FERRETERÍA ELÉCTRICA Y SUMINISTROS
39 12 16 00 : DISPOSITIVOS Y ACCESORIOS PARA LA PROTECCIÓN DE CIRCUITOS
39 12 15 00 : COMPUTADORES, CONTROLES Y RELES Y ACCESORIOS
39 12 14 00 : LENGUETAS DE CONEXIÓN, CONECTADORES Y TERMINALES
39 12 13 00 : CUADROS, REGISTROS Y MENAJE PARA ELECTRICIDAD
39 12 11 00 : CENTROS DE CONTROL Y DISTRIBUCIÓN Y ACCESORIOS
39 11 18 00 : ACCESORIOS DE ILUMINACIÓN
39 11 16 00 : ILUMINACIÓN EXTERIOR Y ARTEFACTOS
39 11 15 00 : ILUMINACIÓN DE INTERIORES Y ARTEFACTOS
39 10 19 00 : BALASTOS DE LÁMPARAS Y TRANSFORMADORES DE LÁMPARAS
39 10 18 00 : COMPONENTES Y ACCESORIOS DE LÁMPARA
39 10 16 00 : LÁMPARAS Y BOMBILLAS
31 21 19 00 : APLICADORES DE PINTURA Y ACCESORIOS PARA PINTAR
31 21 17 00 : ACABADOS EN GENERAL
31 21 15 00 : PINTURAS Y TAPA POROS
31 20 16 00 : OTROS ADHESIVOS Y SELLADORES
31 20 15 00 : CINTA ADHESIVA
31 16 34 00 : REDES DE METAL Y ESTRUCTURAS DE CRIBADO
31 16 33 00 : ESPACIADORES
31 16 32 00 : HERRAJE DE RETENCIÓN
31 16 31 00 : CONECTORES
31 16 30 00 : EMBRAGUES
31 16 29 00 : MORDAZAS
31 16 28 00 : FERRETERÍA EN GENERAL
31 16 27 00 : ROLDANAS PIVOTANTES Y RUEDAS
31 16 26 00 : GANCHOS
31 16 25 00 : SOPORTES Y PUNTALES
31 16 24 00 : FIJADORES VARIOS
31 16 23 00 : FERRETERÍA DE MONTAJE
31 16 22 00 : REMACHES
31 16 21 00 : ANCLAS
31 16 20 00 : CLAVOS
31 16 19 00 : MUELLES
31 16 18 00 : ARANDELAS
31 16 17 00 : TUERCAS
31 16 16 00 : PERNOS
31 16 15 00 : TORNILLOS
31 15 22 00 : ALAMBRES NO ELÉCTRICOS DE HIERRO Y ACERO
31 15 20 00 : CABLE DE SEGURIDAD

158



CERTIFICADO DE INSCRIPCIÓN Y CLASIFICACIÓN EN EL REGISTRO DE PROPONENTES

Fecha expedición: 2009/2023 - 09:06:14
Recibo No. S000817667, Valor 62000

CÓDIGO DE VERIFICACIÓN zqFhaVSD2M

Verifique el contenido y confiabilidad de este certificado, ingresando a https://s3i.comunicaciones.co/verificar/planilla/bov.php?empresa=38 y digite el respectivo código, para que visualice la imagen generada al momento de su expedición. La verificación se puede realizar de manera limitada, durante 60 días calendario contados a partir de la fecha de su expedición.

- 31 15 19 00 : CORREAS
31 15 15 00 : CUENDAS
30 13 17 00 : AZULEJOS Y BALDOSAS
30 13 16 00 : LADRILLOS
30 13 15 00 : BLOQUES
30 11 19 00 : ELEMENTOS PARA REFORZAR CONCRETO
30 11 18 00 : AGREGADOS
30 11 15 00 : CONCRETO Y MORTEROS
30 10 59 00 : EJES
30 10 37 00 : TRENZA
30 10 36 00 : PRODUCTOS ESTRUCTURALES
30 10 35 00 : ALMA DE PANAL
30 10 32 00 : ENREJADO
30 10 31 00 : RIELES
30 10 29 00 : PILARES
30 10 28 00 : PILOTAJE
30 10 24 00 : VARILLAS
30 10 23 00 : PERFILES
30 10 22 00 : PLANCHA
30 10 20 00 : HOJA
30 10 18 00 : CONDUCTOS
30 10 17 00 : VIGAS
30 10 15 00 : ANGULOS
30 19 16 00 : ESCALERAS Y ACCESORIOS DE ANDAMIAJE
30 19 17 00 : COBERTIZOS Y REMOLQUES DE CONSTRUCCIÓN
30 19 18 00 : EQUIPOS Y MATERIALES PARA CONSTRUCCIONES TEMPORALES Y APOYO AL MANTENIM...
30 18 16 00 : INSTALACIONES RESIDENCIALES NO SANITARIAS
30 18 17 00 : GRIFOS
30 18 18 00 : CABEZAS, CHORROS Y PARTES Y ACCESORIOS DE GRIFOS Y DUCHAS
30 18 15 00 : PORCELANA SANITARIA
30 17 15 00 : PUERTAS
30 17 16 00 : VENTANAS
30 17 17 00 : PRODUCTOS DE CRISTAL
30 17 19 00 : MARCOS DE VENTANAS
30 17 20 00 : PUERTAS
31 15 17 00 : CABLE MECÁNICO

*** EXPERIENCIA No. 4 :
NÚMERO CONSECUTIVO DEL CONTRATO:005
CONTRATO CELEBRADO POR :1 - EL PROponente
NOMBRE DEL CONTRATISTA :CALING LIMITADA
NOMBRE DEL CONTRATANTE :MUNICIPIO DE TUNJA



CERTIFICADO DE INSCRIPCIÓN Y CLASIFICACIÓN EN EL REGISTRO DE PROPONENTES

Fecha expedición: 2009/2023 - 09:05:14
Recibo No. S000817667, Valor 62000

CÓDIGO DE VERIFICACIÓN zqFhaVSD2M

Verifique el contenido y confiabilidad de este certificado, ingresando a https://s3i.comunicaciones.co/verificar/planilla/bov.php?empresa=38 y digite el respectivo código, para que visualice la imagen generada al momento de su expedición. La verificación se puede realizar de manera limitada, durante 60 días calendario contados a partir de la fecha de su expedición.

VALOR CONTRATADO EN SMLCV :10,52

- SG FM CL PR - DESCRIPCIÓN
95 10 17 00 : LOTES INDUSTRIALES
95 12 18 00 : EDIFICIOS Y ESTRUCTURAS UTILITARIOS
95 12 16 00 : EDIFICIOS Y ESTRUCTURAS DE TRANSPORTE
81 10 15 00 : INGENIERIA CIVIL Y ARQUITECTURA
72 10 15 00 : SERVICIOS DE APOYO PARA LA CONSTRUCCIÓN
72 10 29 00 : SERVICIOS DE MANTENIMIENTO Y REPARACIÓN DE INSTALACIONES
72 15 11 00 : SERVICIOS DE CONSTRUCCIÓN DE PLOMERIA
72 15 13 00 : SERVICIOS DE PINTURA E INSTALACIÓN DE PAPEL DE COLGADURA
72 15 14 00 : SERVICIOS DE CONSTRUCCIÓN DE RECUBRIMIENTOS DE MUROS
72 15 15 00 : SERVICIOS DE SISTEMAS ELÉCTRICOS
72 15 19 00 : SERVICIOS DE ALBAÑILERIA Y MAESTRERIA
72 15 20 00 : SERVICIOS DE PAÑETADO Y DRYWALL
72 15 23 00 : SERVICIOS DE CARPINTERIA
72 15 24 00 : SERVICIOS DE MONTAJE E INSTALACIÓN DE VENTANAS Y PUERTAS
72 15 25 00 : SERVICIOS DE INSTALACIÓN DE PISOS
72 15 26 00 : SERVICIOS DE TECHADO Y PAREDES EXTERNAS Y LÁMINAS DE METAL
72 15 27 00 : SERVICIOS DE INSTALACIÓN Y REPARACIÓN DE CONCRETO
72 15 29 00 : SERVICIOS DE MONTAJE DE ACERO ESTRUCTURAL
72 15 30 00 : SERVICIOS DE VIDRIOS Y VENTANERIA
72 15 34 00 : SERVICIOS DE APAREJAMIENTO Y ANDAMIAJE
72 15 36 00 : SERVICIOS DE TERMINADO INTERIOR, DOTACIÓN Y REMODELACIÓN
72 15 39 00 : SERVICIO DE PREPARACIÓN DE OBRAS DE CONSTRUCCIÓN
72 15 44 00 : SERVICIOS DE MANTENIMIENTO Y FABRICACIÓN DE ACCESORIOS PARA TUBERIAS
72 10 33 00 : SERVICIOS DE MANTENIMIENTO Y REPARACIÓN DE INFRAESTRUCTURA
72 12 14 00 : SERVICIOS DE CONSTRUCCIÓN DE EDIFICIOS PÚBLICOS ESPECIALIZADOS
72 12 11 00 : SERVICIOS DE CONSTRUCCIÓN DE EDIFICIOS COMERCIALES Y DE OFICINA
95 12 17 00 : EDIFICIOS Y ESTRUCTURAS PÚBLICOS

*** EXPERIENCIA No. 5 :
NÚMERO CONSECUTIVO DEL CONTRATO:006
CONTRATO CELEBRADO POR :1 - EL PROponente
NOMBRE DEL CONTRATISTA :CALING LIMITADA
NOMBRE DEL CONTRATANTE :MUNICIPIO DE SORACA
VALOR CONTRATADO EN SMLCV :25,25

- SG FM CL PR - DESCRIPCIÓN
95 10 17 00 : LOTES INDUSTRIALES
95 12 17 00 : EDIFICIOS Y ESTRUCTURAS PÚBLICOS
95 12 18 00 : EDIFICIOS Y ESTRUCTURAS UTILITARIOS



CERTIFICADO DE INSCRIPCIÓN Y CLASIFICACIÓN EN EL REGISTRO DE PROPONENTES

Fecha expedición: 2009/2023 - 09:05:14
Recibo No. S000817667, Valor 62000

CÓDIGO DE VERIFICACIÓN zqFhaVSD2M

Verifique el contenido y confiabilidad de este certificado, ingresando a https://s3i.comunicaciones.co/verificar/planilla/bov.php?empresa=38 y digite el respectivo código, para que visualice la imagen generada al momento de su expedición. La verificación se puede realizar de manera limitada, durante 60 días calendario contados a partir de la fecha de su expedición.

- 81 10 15 00 : INGENIERIA CIVIL Y ARQUITECTURA
72 10 15 00 : SERVICIOS DE APOYO PARA LA CONSTRUCCIÓN
72 10 29 00 : SERVICIOS DE MANTENIMIENTO Y REPARACIÓN DE INSTALACIONES
95 12 24 00 : EDIFICIOS Y ESTRUCTURAS INDUSTRIALES
72 10 33 00 : SERVICIOS DE MANTENIMIENTO Y REPARACIÓN DE INFRAESTRUCTURA
72 12 11 00 : SERVICIOS DE CONSTRUCCIÓN DE EDIFICIOS COMERCIALES Y DE OFICINA
72 12 14 00 : SERVICIOS DE CONSTRUCCIÓN DE EDIFICIOS PÚBLICOS ESPECIALIZADOS
72 22 15 00 : SERVICIOS DE CONSTRUCCIÓN DE PLANTAS INDUSTRIALES
72 14 11 00 : SERVICIOS DE CONSTRUCCIÓN Y REVESTIMIENTO Y PAVIMENTACIÓN DE INFRAEST...
72 15 19 00 : SERVICIOS DE ALBAÑILERIA Y MAESTRERIA
72 15 20 00 : SERVICIOS DE PAÑETADO Y DRYWALL
72 15 26 00 : SERVICIOS DE TECHADO Y PAREDES EXTERNAS Y LÁMINAS DE METAL
72 15 30 00 : SERVICIOS DE VIDRIOS Y VENTANERIA
72 15 35 00 : SERVICIOS DE LIMPIEZA ESTRUCTURAL EXTERNA
72 15 44 00 : SERVICIOS DE MANTENIMIENTO Y FABRICACIÓN DE ACCESORIOS PARA TUBERIAS
81 14 18 00 : ADMINISTRACIÓN DE INSTALACIONES
30 15 15 00 : MATERIAL PARA TEJADOS Y TECHOS
20 14 22 00 : CALENTADORES DE LÍNEA
39 10 16 00 : LÁMPARAS Y BOMBILLAS
30 10 20 00 : HOJA
30 11 15 00 : CONCRETO Y MORTEROS
30 11 16 00 : CEMENTO Y CAL
30 13 16 00 : LADRILLOS
30 13 17 00 : AZULEJOS Y BALDOSAS
30 17 15 00 : PUERTAS
30 17 16 00 : VENTANAS
30 17 17 00 : PRODUCTOS DE CRISTAL
30 18 18 00 : CABEZAS, CHORROS Y PARTES Y ACCESORIOS DE GRIFOS Y DUCHAS
72 15 33 00 : SERVICIOS DE MANTENIMIENTO E INSTALACIÓN DE EQUIPO DE ESTACIÓN DE SER...

*** EXPERIENCIA No. 6 :
NÚMERO CONSECUTIVO DEL CONTRATO:007
CONTRATO CELEBRADO POR :1 - EL PROponente
NOMBRE DEL CONTRATISTA :CALING LIMITADA
NOMBRE DEL CONTRATANTE :MUNICIPIO DE COMBITA
VALOR CONTRATADO EN SMLCV :157,13

- SG FM CL PR - DESCRIPCIÓN
95 10 17 00 : LOTES INDUSTRIALES
95 12 15 00 : EDIFICIOS Y ESTRUCTURAS COMERCIALES Y DE ENTRETENIMIENTO
95 12 19 00 : EDIFICIOS Y ESTRUCTURAS EDUCACIONALES Y DE ADMINISTRACIÓN
95 12 21 00 : EDIFICIOS Y ESTRUCTURAS DE ACOMODACIONES



CERTIFICADO DE INSCRIPCIÓN Y CLASIFICACIÓN EN EL REGISTRO DE PROPONENTES

Fecha expedición: 2009/2023 - 09:05:14
Recibo No. S000817667, Valor 62000

CÓDIGO DE VERIFICACIÓN zqFhaVSD2M

Verifique el contenido y confiabilidad de este certificado, ingresando a https://s3i.comunicaciones.co/verificar/planilla/bov.php?empresa=38 y digite el respectivo código, para que visualice la imagen generada al momento de su expedición. La verificación se puede realizar de manera limitada, durante 60 días calendario contados a partir de la fecha de su expedición.

- 93 14 15 00 : DESARROLLO Y SERVICIOS SOCIALES
80 10 15 00 : SERVICIOS DE CONSULTORIA DE NEGOCIOS Y ADMINISTRACIÓN CORPORATIVA
80 10 16 00 : GERENCIA DE PROYECTOS
81 10 27 00 : SERVICIOS DE DISEÑO E INGENIERIA DE SISTEMAS INSTRUMENTADOS DE CONTROL
82 14 15 00 : SERVICIOS DE DISEÑO ARTISTICO
73 15 15 00 : SERVICIOS DE ENSAMBLE
76 14 15 00 : SERVICIOS DE LIMPIEZA Y MANTENIMIENTO DE EDIFICIOS GENERALES Y DE OFICINAS
72 15 44 00 : SERVICIOS DE MANTENIMIENTO Y FABRICACIÓN DE ACCESORIOS PARA TUBERIAS
72 15 39 00 : SERVICIO DE PREPARACIÓN DE OBRAS DE CONSTRUCCIÓN
72 15 36 00 : SERVICIOS DE TERMINADO INTERIOR, DOTACIÓN Y REMODELACIÓN
72 15 35 00 : SERVICIOS DE LIMPIEZA ESTRUCTURAL EXTERNA
72 15 34 00 : SERVICIOS DE APAREJAMIENTO Y ANDAMIAJE
72 15 32 00 : SERVICIOS DE RECUBRIMIENTO, IMPERMEABILIZACIÓN PROTECCIÓN CONTRA CLIM...
72 15 30 00 : SERVICIOS DE VIDRIOS Y VENTANERIA
72 15 29 00 : SERVICIOS DE MONTAJE DE ACERO ESTRUCTURAL
72 15 27 00 : SERVICIOS DE INSTALACIÓN Y REPARACIÓN DE CONCRETO
72 15 26 00 : SERVICIOS DE TECHADO Y PAREDES EXTERNAS Y LÁMINAS DE METAL
72 15 25 00 : SERVICIOS DE INSTALACIÓN DE PISOS
72 15 24 00 : SERVICIOS DE MONTAJE E INSTALACIÓN DE VENTANAS Y PUERTAS
72 15 23 00 : SERVICIOS DE CARPINTERIA
72 15 22 00 : SERVICIOS DE BALDOSAS TERRAZO Y MÁRMOL Y MOSAICOS
72 15 21 00 : SERVICIOS ACÚSTICOS Y DE AISLAMIENTO
72 15 20 00 : SERVICIOS DE PAÑETADO Y DRYWALL
72 15 19 00 : SERVICIOS DE ALBAÑILERIA Y MAESTRERIA
72 15 15 00 : SERVICIOS DE SISTEMAS ELÉCTRICOS
72 15 14 00 : SERVICIOS DE CONSTRUCCIÓN DE RECUBRIMIENTOS DE MUROS
72 15 11 00 : SERVICIOS DE CONSTRUCCIÓN DE PLOMERIA
72 15 10 00 : SERVICIOS DE CONSTRUCCIÓN Y MANTENIMIENTO DE CALDERAS Y HORNOS
72 14 15 00 : SERVICIOS DE PREPARACIÓN DE TIERRAS
72 14 14 00 : SERVICIOS DE CONSTRUCCIÓN Y REPARACIÓN DE FACILIDADES DE DETENCIÓN
72 14 11 00 : SERVICIOS DE CONSTRUCCIÓN Y REVESTIMIENTO Y PAVIMENTACIÓN DE INFRAEST...
81 10 17 00 : INGENIERIA ELÉCTRICA Y ELECTRÓNICA
81 10 15 00 : INGENIERIA CIVIL Y ARQUITECTURA
72 14 14 00 : SERVICIOS DE CONSTRUCCIÓN DE EDIFICIOS PÚBLICOS ESPECIALIZADOS
72 12 11 00 : SERVICIOS DE CONSTRUCCIÓN DE EDIFICIOS COMERCIALES Y DE OFICINA
72 12 10 00 : SERVICIOS DE CONSTRUCCIÓN DE EDIFICIOS INDUSTRIALES Y BODEGAS NUEVAS
72 10 29 00 : SERVICIOS DE MANTENIMIENTO Y REPARACIÓN DE INSTALACIONES
72 10 15 00 : SERVICIOS DE APOYO PARA LA CONSTRUCCIÓN
40 18 31 00 : ACCESORIOS DE TUBOS
40 18 15 00 : TUBOS DE COBRE SOLDADOS
40 14 22 00 : REGULADORES DE GAS Y FLUIDO



CERTIFICADO DE INSCRIPCIÓN Y CLASIFICACIÓN EN EL REGISTRO DE PROPONENTES

Fecha expedición: 2009/2023 - 09:05:14
Recibo No. S000817667, Valor 62000

CÓDIGO DE VERIFICACIÓN zqFhVt5D2M

Verifique el contenido y confiabilidad de este certificado, ingresando a https://sl.comerciamas.co/ver/ptm/ins/cv.php?empresa=38 y digite el respectivo código, para que visualice la imagen generada al momento de su expedición. La verificación se puede realizar de manera ilimitada, durante 60 días calendario contados a partir de la fecha de su expedición.

- 40 14 19 00 : CONDUCTOS
40 14 17 00 : MATERIAL DE FERRETERIA Y ACCESORIOS
40 14 16 00 : VALVULAS
39 12 21 00 : EQUIPO DE TRANSMISIÓN Y DISTRIBUCIÓN ELÉCTRICA
39 12 17 00 : FERRETERIA ELÉCTRICA Y SUMINISTROS
39 12 16 00 : DISPOSITIVOS Y ACCESORIOS PARA LA PROTECCIÓN DE CIRCUITOS
39 12 15 00 : CONMUTADORES, CONTROLES Y RELES Y ACCESORIOS
39 12 14 00 : LENGUETAS DE CONEXIÓN, CONECTADORES Y TERMINALES
39 12 13 00 : CUADROS, REGISTROS Y MENAJE PARA ELECTRICIDAD
39 12 11 00 : CENTROS DE CONTROL Y DISTRIBUCIÓN Y ACCESORIOS
39 11 18 00 : ACCESORIOS DE ILUMINACIÓN
39 11 16 00 : ILUMINACIÓN EXTERIOR Y ARTEFACTOS
39 11 15 00 : ILUMINACIÓN DE INTERIORES Y ARTEFACTOS
39 10 19 00 : BALASTOS DE LÁMPARAS Y TRANSFORMADORES DE LÁMPARAS
39 10 18 00 : COMPONENTES Y ACCESORIOS DE LÁMPARA
39 10 16 00 : LÁMPARAS Y BOMBILLAS
31 21 19 00 : APLICADORES DE PINTURA Y ACCESORIOS PARA PINTAR
31 21 17 00 : ACABADOS EN GENERAL
31 21 15 00 : PINTURAS Y TAPA POROS
31 20 16 00 : OTROS ADHESIVOS Y SELLADORES
31 20 15 00 : CINTA ADHESIVA
31 16 34 00 : REDES DE METAL Y ESTRUCTURAS DE CRIBADO
31 16 33 00 : ESPACIADORES
31 16 32 00 : HERRAJE DE RETENCIÓN
31 16 31 00 : CONECTORES
31 16 30 00 : EMBRAGUES
31 16 29 00 : MORDAZAS
31 16 28 00 : FERRETERIA EN GENERAL
31 16 27 00 : ROLDANAS PIVOTANTES Y RUEDAS
31 16 26 00 : GANCHOS
31 16 25 00 : SOPORTES Y PUNTALES
31 16 24 00 : FIJADORES VARIOS
31 16 23 00 : FERRETERIA DE MONTAJE
31 16 22 00 : REMACHES
31 16 21 00 : ANCLAS
31 16 20 00 : CLAVOS
31 16 19 00 : MUELLES
31 16 18 00 : ARANDELAS
31 16 17 00 : TUERCAS
31 16 16 00 : FERNOS
31 16 15 00 : TORNILLOS
31 15 22 00 : ALAMBRES NO ELÉCTRICOS DE HIERRO Y ACERO



CERTIFICADO DE INSCRIPCIÓN Y CLASIFICACIÓN EN EL REGISTRO DE PROPONENTES

Fecha expedición: 2009/2023 - 09:05:14
Recibo No. S000817667, Valor 62000

CÓDIGO DE VERIFICACIÓN zqFhVt5D2M

Verifique el contenido y confiabilidad de este certificado, ingresando a https://sl.comerciamas.co/ver/ptm/ins/cv.php?empresa=38 y digite el respectivo código, para que visualice la imagen generada al momento de su expedición. La verificación se puede realizar de manera ilimitada, durante 60 días calendario contados a partir de la fecha de su expedición.

- 31 15 21 00 : CORDONES
31 15 20 00 : CABLE DE SEGURIDAD
31 15 19 00 : CORREAS
30 18 15 00 : PORCELANA SANITARIA
31 15 15 00 : CUERDAS
30 13 17 00 : AZULEJOS Y BALDOSAS
30 13 16 00 : LADRILLOS
30 13 15 00 : BLOQUES
30 11 19 00 : ELEMENTOS PARA REFORZAR CONCRETO
30 11 18 00 : AGREGADOS
30 11 15 00 : CONCRETO Y MORTEROS
30 10 39 00 : EJES
30 10 37 00 : TRENZA
30 10 36 00 : PRODUCTOS ESTRUCTURALES
30 17 15 00 : PUERTAS
30 17 16 00 : VENTANAS
30 17 17 00 : PRODUCTOS DE CRISTAL
30 17 19 00 : MARCOS DE VENTANAS
30 18 16 00 : INSTALACIONES RESIDENCIALES NO SANITARIAS
30 10 35 00 : ALMA DE PANAL
30 10 32 00 : ENREJADO
30 10 31 00 : REILES
30 10 29 00 : PILARES
30 10 28 00 : PILOTAJE
30 10 24 00 : VARILLAS
30 10 23 00 : PERFILES
30 10 22 00 : PLANCHA
30 10 20 00 : HOJA
30 10 18 00 : CONDUCTOS
30 10 17 00 : VIGAS
30 10 15 00 : ÁNGULOS
30 19 15 00 : ESCALERAS Y ANDAMIOS

*** EXPERIENCIA No. 7 :
NÚMERO CONSECUTIVO DEL CONTRATO: 008
CONTRATO CELEBRADO POR : 3 - CONSORCIO O UNIÓN TEMPORAL
NOMBRE DEL CONTRATISTA : CONSORCIO INGECAL
NOMBRE DEL CONTRATANTE : MUNICIPIO DE GARAGOA
VALOR CONTRATADO EN SMMLV : 269,47
PORCENTAJE DE PARTICIPACIÓN EN EL VALOR EJECUTADO EN CASO DE CONSORCIOS Y UNIONES TEMPORALES: 39%



CERTIFICADO DE INSCRIPCIÓN Y CLASIFICACIÓN EN EL REGISTRO DE PROPONENTES

Fecha expedición: 2009/2023 - 09:05:14
Recibo No. S000817667, Valor 62000

CÓDIGO DE VERIFICACIÓN zqFhVt5D2M

Verifique el contenido y confiabilidad de este certificado, ingresando a https://sl.comerciamas.co/ver/ptm/ins/cv.php?empresa=38 y digite el respectivo código, para que visualice la imagen generada al momento de su expedición. La verificación se puede realizar de manera ilimitada, durante 60 días calendario contados a partir de la fecha de su expedición.

- SG IM CL PR - DESCRIPCIÓN
95 12 17 00 : EDIFICIOS Y ESTRUCTURAS PÚBLICOS
95 12 20 00 : EDIFICIOS Y ESTRUCTURAS HOSPITALARIAS
95 12 19 00 : EDIFICIOS Y ESTRUCTURAS EDUCACIONALES Y DE ADMINISTRACIÓN
0 15 00 : INGENIERIA CIVIL Y ARQUITECTURA
95 13 17 00 : CIENCIA E INVESTIGACIÓN MÉDICA
85 12 18 00 : LABORATORIOS MÉDICOS
81 20 17 00 : INGENIERIA ELÉCTRICA Y ELECTRÓNICA
76 11 15 00 : SERVICIOS DE LIMPIEZA Y MANTENIMIENTO DE EDIFICIOS GENERALES Y DE OFICINAS
72 15 44 00 : SERVICIOS DE MANTENIMIENTO Y FABRICACIÓN DE ACCESORIOS PARA TUBERÍAS
72 15 40 00 : SERVICIOS DE EDIFICIOS ESPECIALIZADOS Y COMERCIO
72 15 39 00 : SERVICIO DE PREPARACIÓN DE OBRAS DE CONSTRUCCIÓN
72 15 36 00 : SERVICIOS DE TERMINADO INTERIOR, DOTACIÓN Y REHABILITACIÓN
72 15 35 00 : SERVICIOS DE LIMPIEZA ESTRUCTURAL EXTERNA
72 15 34 00 : SERVICIOS DE APARTEJAMIENTO Y ANDAMIAJE
72 15 32 00 : SERVICIOS DE RECUBRIMIENTO, IMPERMEABILIZACIÓN PROTECCIÓN CONTRA CLIM...
72 15 30 00 : SERVICIOS DE VIDRIOS Y VENTANERÍA
72 15 29 00 : SERVICIOS DE MONTAJE DE ACERO ESTRUCTURAL
72 15 27 00 : SERVICIOS DE INSTALACIÓN Y REPARACIÓN DE CONCRETO
72 15 26 00 : SERVICIOS DE TECHADO Y CUBIERTAS EXTERNAS Y LÁMPARAS DE METAL
72 15 25 00 : SERVICIOS DE INSTALACIÓN DE PISOS
72 15 24 00 : SERVICIOS DE MONTAJE E INSTALACIÓN DE VENTANAS Y PUERTAS
72 15 23 00 : SERVICIOS DE CARPINTERÍA
72 15 22 00 : SERVICIOS DE BALDOSAS TERRAZO Y MÁRMOL Y MOSAICOS
72 15 21 00 : SERVICIOS ACÚSTICOS Y DE AISLAMIENTO
72 15 20 00 : SERVICIOS DE PAÑETADO Y DRYWALL
72 15 19 00 : SERVICIOS DE ALBAÑERÍA Y MAMPONERÍA
72 15 15 00 : SERVICIOS DE SISTEMAS ELÉCTRICOS
72 15 14 00 : SERVICIOS DE CONSTRUCCIÓN DE RECUBRIMIENTOS DE MUROS
72 15 12 00 : SERVICIOS DE CONSTRUCCIÓN Y MANTENIMIENTO DE HVAC CALEFACCIÓN Y ENFRI...
72 15 11 00 : SERVICIOS DE CONSTRUCCIÓN DE PLOMERÍA
72 15 10 00 : SERVICIOS DE CONSTRUCCIÓN Y MANTENIMIENTO DE CALDERAS Y HORNOS
72 14 15 00 : SERVICIOS DE PREPARACIÓN DE TIERRAS
72 14 14 00 : SERVICIOS DE CONSTRUCCIÓN Y REPARACIÓN DE FACILIDADES DE DETENCIÓN
72 14 11 00 : SERVICIOS DE CONSTRUCCIÓN Y REVESTIMIENTO O PAVIMENTACIÓN DE INFRAEST...
72 12 10 00 : SERVICIOS DE CONSTRUCCIÓN DE EDIFICIOS INDUSTRIALES Y BODEGAS NUEVAS
72 10 29 00 : SERVICIOS DE MANTENIMIENTO Y REPARACIÓN DE INSTALACIONES
72 10 15 00 : SERVICIOS DE APOYO PARA LA CONSTRUCCIÓN
40 18 31 00 : ACCESORIOS DE TUBOS
40 18 15 00 : TUBOS DE COBRE SOLDADOS
40 14 22 00 : REGULADORES DE GAS Y FLUIDO
40 14 19 00 : CONDUCTOS



CERTIFICADO DE INSCRIPCIÓN Y CLASIFICACIÓN EN EL REGISTRO DE PROPONENTES

Fecha expedición: 2009/2023 - 09:05:14
Recibo No. S000817667, Valor 62000

CÓDIGO DE VERIFICACIÓN zqFhVt5D2M

Verifique el contenido y confiabilidad de este certificado, ingresando a https://sl.comerciamas.co/ver/ptm/ins/cv.php?empresa=38 y digite el respectivo código, para que visualice la imagen generada al momento de su expedición. La verificación se puede realizar de manera ilimitada, durante 60 días calendario contados a partir de la fecha de su expedición.

- 40 14 17 00 : MATERIAL DE FERRETERIA Y ACCESORIOS
40 14 16 00 : VALVULAS
39 12 21 00 : EQUIPO DE TRANSMISIÓN Y DISTRIBUCIÓN ELÉCTRICA
39 12 17 00 : FERRETERIA ELÉCTRICA Y SUMINISTROS
39 12 16 00 : DISPOSITIVOS Y ACCESORIOS PARA LA PROTECCIÓN DE CIRCUITOS
39 12 15 00 : CONMUTADORES, CONTROLES Y RELES Y ACCESORIOS
39 12 14 00 : LENGUETAS DE CONEXIÓN, CONECTADORES Y TERMINALES
30 12 13 00 : CUADROS, REGISTROS Y MENAJE PARA ELECTRICIDAD
39 12 11 00 : CENTROS DE CONTROL Y DISTRIBUCIÓN Y ACCESORIOS
39 11 18 00 : ACCESORIOS DE ILUMINACIÓN
39 11 16 00 : ILUMINACIÓN EXTERIOR Y ARTEFACTOS
39 11 15 00 : ILUMINACIÓN DE INTERIORES Y ARTEFACTOS
39 10 19 00 : BALASTOS DE LÁMPARAS Y TRANSFORMADORES DE LÁMPARAS
39 10 18 00 : COMPONENTES Y ACCESORIOS DE LÁMPARA
39 10 16 00 : LÁMPARAS Y BOMBILLAS
31 21 19 00 : APLICADORES DE PINTURA Y ACCESORIOS PARA PINTAR
31 21 17 00 : ACABADOS EN GENERAL
31 21 15 00 : PINTURAS Y TAPA POROS
31 20 16 00 : OTROS ADHESIVOS Y SELLADORES
31 20 15 00 : CINTA ADHESIVA
31 16 34 00 : REDES DE METAL Y ESTRUCTURAS DE CRIBADO
31 16 33 00 : ESPACIADORES
31 16 31 00 : CONECTORES
31 16 29 00 : MORDAZAS
31 16 27 00 : ROLDANAS PIVOTANTES Y RUEDAS
31 16 26 00 : GANCHOS
31 16 28 00 : FERRETERIA EN GENERAL
31 16 23 00 : FERRETERIA DE MONTAJE
31 16 22 00 : REMACHES
31 16 21 00 : ANCLAS
31 16 20 00 : CLAVOS
31 16 19 00 : MUELLES
31 16 18 00 : ARANDELAS
31 16 17 00 : TUERCAS
31 16 16 00 : FERNOS
31 16 15 00 : TORNILLOS
31 15 22 00 : ALAMBRES NO ELÉCTRICOS DE HIERRO Y ACERO
31 15 21 00 : CORDONES
30 10 39 00 : EJES
30 10 37 00 : TRENZA
30 10 36 00 : PRODUCTOS ESTRUCTURALES
30 10 35 00 : ALMA DE PANAL

159



CERTIFICADO DE INSCRIPCIÓN Y CLASIFICACIÓN EN EL REGISTRO DE PROPONENTES

Fecha expedición: 20/08/2023 - 09:05:14
Recibo No. 5000817667, Valor \$2000

CÓDIGO DE VERIFICACIÓN zqFtaVSD2M

Verifique el contenido y confiabilidad de este certificado, ingresando a https://si.comerciaras.co/visita/plantilla/cv.php?empresa=38 y digite el respectivo código, para que visualice la imagen generada al momento de su expedición. La verificación se puede realizar de manera limitada, durante 60 días calendario contados a partir de la fecha de su expedición.

- 30 10 32 00 : ENREJADO
30 10 31 00 : RIELES
30 10 29 00 : PILARES
30 10 28 00 : PILOTAJE
30 10 24 00 : VARILLAS
30 10 23 00 : PERFILES
30 10 22 00 : PLANCHA
30 10 20 00 : HOJA
30 10 18 00 : CONDUCTOS
30 10 17 00 : VIGAS
30 10 15 00 : ÁNGULOS
20 19 15 00 : ESCALERAS Y ANDAMIOS
30 19 16 00 : ESCALERAS Y ACCESORIOS DE ANDAMIAJE
30 19 17 00 : COBERTIZOS Y REMOLQUES DE CONSTRUCCIÓN
30 18 16 00 : INSTALACIONES RESIDENCIALES NO SANITARIAS
30 18 17 00 : GRIFOS
30 18 18 00 : CABEZAS, CHORROS Y PARTES Y ACCESORIOS DE GRIFOS Y DUCHAS
30 18 15 00 : PORCELANA SANITARIA
30 17 16 00 : VENTANAS
30 17 17 00 : PRODUCTOS DE CRISTAL
30 17 19 00 : MARCOS DE VENTANAS
31 16 25 00 : SOPORTES Y PUNTALES
31 15 20 00 : CABLE DE SEGURIDAD
31 15 19 00 : CORREAS
31 15 18 00 : ALAMBRE MECÁNICO
30 17 15 00 : PUERTAS
31 15 15 00 : CUERDAS
30 11 15 00 : CONCRETO Y MORTEROS
30 11 18 00 : AGREGADOS
30 11 19 00 : ELEMENTOS PARA REFORZAR CONCRETO
30 13 15 00 : BLOQUES
30 13 17 00 : LADRILLOS
95 12 23 00 : AZULEJOS Y BALDOSAS
42 19 16 00 : EDIFICIOS Y ESTRUCTURAS DE SALUD Y DEPORTIVAS
83 10 18 00 : SISTEMAS DE CONSTRUCCIÓN DE FACILIDAD MÉDICA
72 10 31 00 : SERVICIOS ELÉCTRICOS
72 15 17 00 : INSTALACIÓN Y REPARACIÓN DE SERVICIOS DE BANDAS TRANSPORTADORAS
72 15 16 00 : SERVICIOS DE INSTALACIÓN DE SISTEMAS DE SEGURIDAD FÍSICA E INDUSTRIAL
72 15 18 00 : SERVICIOS DE SISTEMAS ESPECIALIZADOS DE COMUNICACIÓN
72 15 31 00 : SERVICIOS DE MANTENIMIENTO Y REPARACIÓN DE MÁQUINAS
72 15 37 00 : SERVICIOS DE CONSTRUCCIÓN DE FACILIDADES ATLÉTICAS Y RECREATIVAS
72 15 37 00 : SERVICIOS DE INSTALACIÓN, MANTENIMIENTO Y REPARACIÓN DE EQUIPOS Y CON...



CERTIFICADO DE INSCRIPCIÓN Y CLASIFICACIÓN EN EL REGISTRO DE PROPONENTES

Fecha expedición: 20/08/2023 - 09:05:14
Recibo No. 5000817667, Valor \$2000

CÓDIGO DE VERIFICACIÓN zqFtaVSD2M

Verifique el contenido y confiabilidad de este certificado, ingresando a https://si.comerciaras.co/visita/plantilla/cv.php?empresa=38 y digite el respectivo código, para que visualice la imagen generada al momento de su expedición. La verificación se puede realizar de manera limitada, durante 60 días calendario contados a partir de la fecha de su expedición.

- 72 15 41 00 : SERVICIOS DE MANTENIMIENTO Y REPARACIÓN DE EQUIPO DE SISTEMAS DE DISTR...
72 15 42 00 : SERVICIOS DE MANTENIMIENTO Y REPARACIÓN DE INSTALACIÓN DE INSTRUMENTA...
72 15 43 00 : SERVICIOS DE MANTENIMIENTO Y REPARACIÓN DE EQUIPO MOTIVO Y GENERACION...
26 12 16 00 : CABLES ELÉCTRICOS Y ACCESORIOS
63 10 15 00 : SERVICIOS DE ACUEDUCTO Y ALCANTARILLADO
95 12 21 00 : EDIFICIOS Y ESTRUCTURAS DE ACOMODACIONES
95 12 18 00 : EDIFICIOS Y ESTRUCTURAS UTILITARIOS
85 10 15 00 : CENTROS DE SALUD
81 10 27 00 : SERVICIOS DE DISEÑO E INGENIERIA DE SISTEMAS INSTRUMENTADOS DE CONTROL
81 10 22 00 : INGENIERIA DE TRANSPORTE
77 11 16 00 : REHABILITACIÓN AMBIENTAL
77 11 15 00 : SERVICIOS DE SEGURIDAD AMBIENTAL
77 10 15 00 : EVALUACIÓN DE IMPACTO AMBIENTAL
72 15 45 00 : SERVICIOS DE MANTENIMIENTO E INSTALACIÓN DE EQUIPO PESADO

*** EXPERIENCIA No. 8 :

NÚMERO CONSECUTIVO DEL CONTRATO: 009
CONTRATO CELEBRADO POR : 1 - EL PROPONENTE
NOMBRE DEL CONTRATISTA : CALING LIMITADA
NOMBRE DEL CONTRATANTE : MUNICIPIO DE SORACA
VALOR CONTRATADO EN SMMLV : 155.32

SG FM CL PR - DESCRIPCIÓN

- 95 10 17 00 : LOTES INDUSTRIALES
95 12 15 00 : EDIFICIOS Y ESTRUCTURAS COMERCIALES Y DE ENTRETENIMIENTO
95 12 19 00 : EDIFICIOS Y ESTRUCTURAS EDUCACIONALES Y DE ADMINISTRACIÓN
95 12 21 00 : EDIFICIOS Y ESTRUCTURAS DE ACOMODACIONES
76 11 15 00 : SERVICIOS DE LIMPIEZA Y MANTENIMIENTO DE EDIFICIOS GENERALES Y DE OFICINAS
72 15 44 00 : SERVICIOS DE MANTENIMIENTO Y FABRICACIÓN DE ACCESORIOS PARA TUBERIAS
72 15 40 00 : SERVICIOS DE EDIFICIOS ESPECIALIZADOS Y COMERCIOS
72 15 39 00 : SERVICIO DE PREPARACIÓN DE OBRAS DE CONSTRUCCIÓN
72 15 36 00 : SERVICIOS DE TERMINADO INTERIOR, DOTACIÓN Y REMODELACIÓN
72 15 35 00 : SERVICIOS DE LIMPIEZA ESTRUCTURAL EXTERNA
72 15 34 00 : SERVICIOS DE APAREJAMIENTO Y ANDAMIAJE
72 15 32 00 : SERVICIOS DE RECUBRIMIENTO, IMPERMEABILIZACIÓN PROTECCIÓN CONTRA CLIM...
72 15 30 00 : SERVICIOS DE VIDRIOS Y VENTANERÍA
72 15 29 00 : SERVICIOS DE MONTAJE DE ACERO ESTRUCTURAL
72 15 27 00 : SERVICIOS DE INSTALACIÓN Y REPARACIÓN DE CONCRETO
77 10 16 00 : PLANEACIÓN AMBIENTAL
95 12 17 00 : EDIFICIOS Y ESTRUCTURAS PÚBLICOS
80 10 15 00 : SERVICIOS DE CONSULTORIA DE NEGOCIOS Y ADMINISTRACIÓN CORPORATIVA
72 10 33 00 : SERVICIOS DE MANTENIMIENTO Y REPARACIÓN DE INFRAESTRUCTURA



CERTIFICADO DE INSCRIPCIÓN Y CLASIFICACIÓN EN EL REGISTRO DE PROPONENTES

Fecha expedición: 20/08/2023 - 09:05:14
Recibo No. 5000817667, Valor \$2000

CÓDIGO DE VERIFICACIÓN zqFtaVSD2M

Verifique el contenido y confiabilidad de este certificado, ingresando a https://si.comerciaras.co/visita/plantilla/cv.php?empresa=38 y digite el respectivo código, para que visualice la imagen generada al momento de su expedición. La verificación se puede realizar de manera limitada, durante 60 días calendario contados a partir de la fecha de su expedición.

- 72 12 14 00 : SERVICIOS DE CONSTRUCCIÓN DE EDIFICIOS PÚBLICOS ESPECIALIZADOS
72 12 11 00 : SERVICIOS DE CONSTRUCCIÓN DE EDIFICIOS COMERCIALES Y DE OFICINA
72 14 14 00 : SERVICIOS DE CONSTRUCCIÓN Y REPARACIÓN DE FACILIDADES DE DETENCIÓN
72 14 11 00 : SERVICIOS DE CONSTRUCCIÓN Y REVESTIMIENTO Y PAVIMENTACIÓN DE INFRAEST...
81 10 17 00 : INGENIERÍA ELÉCTRICA Y ELECTRÓNICA
81 10 15 00 : INGENIERÍA CIVIL Y ARQUITECTURA
30 11 16 00 : CEMENTO Y CAL
30 11 17 00 : YRSOS
72 12 10 00 : SERVICIOS DE CONSTRUCCIÓN DE EDIFICIOS INDUSTRIALES Y BODEGAS NUEVAS
72 10 29 00 : SERVICIOS DE MANTENIMIENTO Y REPARACIÓN DE INSTALACIONES
72 10 15 00 : SERVICIOS DE APOYO PARA LA CONSTRUCCIÓN
40 18 31 00 : ACCESORIOS DE TUBOS
40 18 15 00 : TUBOS DE COBRE SOLDADOS
40 14 22 00 : REGULADORES DE GAS Y FLUIDO
40 14 19 00 : CONDUCTOS
40 14 17 00 : MATERIAL DE FERRETERÍA Y ACCESORIOS
40 14 16 00 : VÁLVULAS
39 12 21 00 : EQUIPO DE TRANSMISIÓN Y DISTRIBUCIÓN ELÉCTRICA
39 12 17 00 : FERRETERÍA ELÉCTRICA Y SUMINISTROS
39 12 16 00 : DISPOSITIVOS Y ACCESORIOS PARA LA PROTECCIÓN DE CIRCUITOS
39 12 15 00 : CONMUTADORES, CONTROLES Y RELES Y ACCESORIOS
39 12 14 00 : LENGUETAS DE CONEXION, CONECTADORES Y TERMINALES
39 12 13 00 : CUADROS, REGISTROS Y MENAJE PARA ELECTRICIDAD
39 12 11 00 : CENTROS DE CONTROL Y DISTRIBUCIÓN Y ACCESORIOS
39 11 18 00 : ACCESORIOS DE ILUMINACIÓN
39 11 16 00 : ILUMINACIÓN EXTERIOR Y ARTEFACTOS
39 11 15 00 : ILUMINACIÓN DE INTERIORES Y ARTEFACTOS
39 10 19 00 : BALASTOS DE LÁMPARAS Y TRANSFORMADORES DE LÁMPARAS
39 10 18 00 : COMPONENTES Y ACCESORIOS DE LÁMPARA
39 10 16 00 : LÁMPARAS Y BOMBILLAS
31 21 19 00 : APLICADORES DE PINTURA Y ACCESORIOS PARA PINTAR
31 21 17 00 : ACABADOS EN GENERAL
31 21 15 00 : PINTURAS Y TAPA POROS
31 20 16 00 : OTROS ADHESIVOS Y SELLADORES
31 20 15 00 : CINTA ADHESIVA
31 16 34 00 : REDES DE METAL Y ESTRUCTURAS DE CRIBADO
31 16 33 00 : ESPACIADORES
31 16 32 00 : HERRAJE DE RETENCIÓN
31 16 31 00 : CONECTORES
31 16 30 00 : EMBRAGUES
31 16 29 00 : MORDAZAS
31 16 28 00 : FERRETERÍA EN GENERAL



CERTIFICADO DE INSCRIPCIÓN Y CLASIFICACIÓN EN EL REGISTRO DE PROPONENTES

Fecha expedición: 20/08/2023 - 09:05:14
Recibo No. 5000817667, Valor \$2000

CÓDIGO DE VERIFICACIÓN zqFtaVSD2M

Verifique el contenido y confiabilidad de este certificado, ingresando a https://si.comerciaras.co/visita/plantilla/cv.php?empresa=38 y digite el respectivo código, para que visualice la imagen generada al momento de su expedición. La verificación se puede realizar de manera limitada, durante 60 días calendario contados a partir de la fecha de su expedición.

- 31 16 27 00 : ROLDANAS PIVOTANTES Y RUEDAS
31 16 26 00 : GANCHOS
31 16 25 00 : SOPORTES Y PUNTALES
31 16 24 00 : FIJADORES VARIOS
31 16 23 00 : FERRETERIA DE MONTAJE
31 16 22 00 : REMACHES
31 16 21 00 : ANCLAS
31 16 20 00 : CLAVOS
31 16 19 00 : MUELLES
31 16 18 00 : ARANDELAS
31 16 17 00 : TUERCAS
31 16 16 00 : PERNOS
31 16 15 00 : TORNILLOS
31 15 22 00 : ALAMBRES NO ELÉCTRICOS DE RIERRO Y ACERO
31 15 21 00 : CORDONES
31 15 20 00 : CABLE DE SEGURIDAD
31 15 19 00 : CORREAS
30 18 15 00 : PORCELANA SANITARIA
31 15 15 00 : CUERDAS
30 13 17 00 : AZULEJOS Y BALDOSAS
30 13 16 00 : LADRILLOS
30 13 15 00 : BLOQUES
30 11 19 00 : ELEMENTOS PARA REFORZAR CONCRETO
30 11 18 00 : AGREGADOS
30 11 15 00 : CONCRETO Y MORTEROS
30 10 39 00 : EJES
30 10 37 00 : TRENZA
30 10 36 00 : PRODUCTOS ESTRUCTURALES
30 17 15 00 : PUERTAS
30 17 16 00 : VENTANAS
30 17 17 00 : PRODUCTOS DE CRISTAL
30 17 19 00 : MARCOS DE VENTANAS
30 18 16 00 : INSTALACIONES RESIDENCIALES NO SANITARIAS
30 10 35 00 : ALMA DE FANAL
30 10 32 00 : ENREJADO
30 10 31 00 : RIELES
30 10 29 00 : PILARES
30 10 28 00 : PILOTAJE
30 10 24 00 : VARILLAS
30 10 23 00 : PERFILES
30 10 22 00 : PLANCHA
30 10 20 00 : HOJA



CERTIFICADO DE INSCRIPCIÓN Y CLASIFICACIÓN EN EL REGISTRO DE PROPONENTES

Fecha expedición: 2008/2023 - 09:05:14
Recibo No. 5000817667, Valor 62000

CÓDIGO DE VERIFICACIÓN zqFhaVSD2M

Verifique el contenido y confiabilidad de este certificado, ingresando a <https://si.contecmar.com/verifica/planilla/cv.php?empresa=38> y digite el respectivo código, para que visualice la imagen generada al momento de su expedición. La verificación se puede realizar de manera limitada, durante 60 días calendario contados a partir de la fecha de su expedición.

- 30 10 18 00 : CONDUCTOS
- 30 10 17 00 : VIGAS
- 30 10 15 00 : ANGULOS

*** EXPERIENCIA No. 9 :

NÚMERO CONSECUTIVO DEL CONTRATO: 010
CONTRATO CELEBRADO POR : 1 - EL PROPONENTE
NOMBRE DEL CONTRATISTA : CALING LIMITADA
NOMBRE DEL CONTRATANTE : MUNICIPIO DE BONDON
VALOR CONTRATADO EN SMLMV : 236,89

SG FM CL PR - DESCRIPCIÓN

- 95 10 17 00 : LOTES INDUSTRIALES
- 95 12 15 00 : EDIFICIOS Y ESTRUCTURAS COMERCIALES Y DE ENTRETENIMIENTO
- 95 12 19 00 : EDIFICIOS Y ESTRUCTURAS EDUCACIONALES Y DE ADMINISTRACIÓN
- 95 12 21 00 : EDIFICIOS Y ESTRUCTURAS DE ACOMODACIONES
- 76 11 15 00 : SERVICIOS DE LIMPIEZA Y MANTENIMIENTO DE EDIFICIOS GENERALES Y DE OFICINAS
- 72 15 44 00 : SERVICIOS DE MANTENIMIENTO Y FABRICACIÓN DE ACCESORIOS PARA TUBERÍAS
- 72 15 40 00 : SERVICIOS DE EDIFICIOS ESPECIALIZADOS Y COMERCIOS
- 72 15 39 00 : SERVICIO DE PREPARACIÓN DE OBRAS DE CONSTRUCCIÓN
- 72 15 36 00 : SERVICIOS DE TERMINADO INTERIOR, DOTACIÓN Y REMODELACIÓN
- 72 15 35 00 : SERVICIOS DE LIMPIEZA ESTRUCTURAL EXTERNA
- 72 15 34 00 : SERVICIOS DE APAREJAMIENTO Y ANDAMIAJE
- 72 15 32 00 : SERVICIOS DE RECUBRIMIENTO, IMPERMEABILIZACIÓN PROTECCIÓN CONTRA CLIM...
- 72 15 30 00 : SERVICIOS DE VIDRIOS Y VENTANERÍA
- 72 15 29 00 : SERVICIOS DE MONTAJE DE ACERO ESTRUCTURAL
- 72 15 27 00 : SERVICIOS DE INSTALACIÓN Y REPARACIÓN DE CONCRETO
- 77 10 16 00 : PLANEACIÓN AMBIENTAL
- 95 12 17 00 : EDIFICIOS Y ESTRUCTURAS PÚBLICOS
- 80 10 15 00 : SERVICIOS DE CONSULTORÍA DE NEGOCIOS Y ADMINISTRACIÓN CORPORATIVA
- 10 33 00 : SERVICIOS DE MANTENIMIENTO Y REPARACIÓN DE INFRAESTRUCTURA
- 12 14 00 : SERVICIOS DE CONSTRUCCIÓN DE EDIFICIOS PÚBLICOS ESPECIALIZADOS
- 12 11 00 : SERVICIOS DE CONSTRUCCIÓN DE EDIFICIOS COMERCIALES Y DE OFICINA
- 72 14 14 00 : SERVICIOS DE CONSTRUCCIÓN Y REPARACIÓN DE FACILIDADES DE DETENCIÓN
- 72 14 11 00 : SERVICIOS DE CONSTRUCCIÓN Y REVESTIMIENTO Y PAVIMENTACIÓN DE INFRAEST...
- 81 10 17 00 : INGENIERÍA ELÉCTRICA Y ELECTRÓNICA
- 81 10 15 00 : INGENIERÍA CIVIL Y ARQUITECTURA
- 30 11 16 00 : CEMENTO Y CAL
- 30 11 17 00 : YESOS
- 72 12 10 00 : SERVICIOS DE CONSTRUCCIÓN DE EDIFICIOS INDUSTRIALES Y BODEGAS NUEVAS
- 72 10 29 00 : SERVICIOS DE MANTENIMIENTO Y REPARACIÓN DE INSTALACIONES
- 72 10 15 00 : SERVICIOS DE APOYO PARA LA CONSTRUCCION



CERTIFICADO DE INSCRIPCIÓN Y CLASIFICACIÓN EN EL REGISTRO DE PROPONENTES

Fecha expedición: 2008/2023 - 09:05:14
Recibo No. 5000817667, Valor 62000

CÓDIGO DE VERIFICACIÓN zqFhaVSD2M

Verifique el contenido y confiabilidad de este certificado, ingresando a <https://si.contecmar.com/verifica/planilla/cv.php?empresa=38> y digite el respectivo código, para que visualice la imagen generada al momento de su expedición. La verificación se puede realizar de manera limitada, durante 60 días calendario contados a partir de la fecha de su expedición.

- 40 18 31 00 : ACCESORIOS DE TUBOS
- 40 18 15 00 : TUBOS DE COBRE SOLDADOS
- 40 14 22 00 : REGULADORES DE GAS Y FLUIDO
- 40 14 19 00 : CONDUCTOS
- 40 14 17 00 : MATERIAL DE FERRETERIA Y ACCESORIOS
- 40 14 16 00 : VÁLVULAS
- 39 12 21 00 : EQUIPO DE TRANSMISIÓN Y DISTRIBUCIÓN ELÉCTRICA
- 39 12 17 00 : FERRETERÍA ELÉCTRICA Y SUMINISTROS
- 39 12 16 00 : DISPOSITIVOS Y ACCESORIOS PARA LA PROTECCIÓN DE CIRCUITOS
- 39 12 15 00 : CONMUTADORES, CONTROLES Y RELES Y ACCESORIOS
- 39 12 14 00 : LENGUETAS DE CONEXIÓN, CONECTADORES Y TERMINALES
- 39 12 13 00 : CUADROS, REGISTROS Y MENAJE PARA ELECTRICIDAD
- 39 12 11 00 : CENTROS DE CONTROL Y DISTRIBUCIÓN Y ACCESORIOS
- 39 11 18 00 : ACCESORIOS DE ILUMINACIÓN
- 39 11 16 00 : ILUMINACIÓN EXTERIOR Y ARTEFACTOS
- 39 11 15 00 : ILUMINACIÓN DE INTERIORES Y ARTEFACTOS
- 39 10 19 00 : BALASTOS DE LÁMPARAS Y TRANSFORMADORES DE LÁMPARAS
- 39 10 18 00 : COMPONENTES Y ACCESORIOS DE LÁMPARA
- 39 10 16 00 : LÁMPARAS Y BOMBILLAS
- 31 21 19 00 : APLICADORES DE PINTURA Y ACCESORIOS PARA PINTAR
- 31 21 17 00 : ACABADOS EN GENERAL
- 31 21 15 00 : PINTURAS Y TAPA POROS
- 31 20 16 00 : OTROS ADHESIVOS Y SELLADORES
- 31 20 15 00 : CINTA ADHESIVA
- 21 16 34 00 : REDES DE METAL Y ESTRUCTURAS DE CRIBADO
- 31 16 33 00 : ESFACIADORES
- 31 16 32 00 : HERRAJE DE RETENCIÓN
- 31 16 31 00 : CONECTORES
- 31 16 30 00 : EMBRAGUES
- 31 16 29 00 : MORDAZAS
- 31 16 28 00 : FERRETERÍA EN GENERAL
- 31 16 27 00 : ROLLANAS PIVOTANTES Y RUEDAS
- 31 16 26 00 : GANCHOS
- 31 16 25 00 : SOPORTES Y PUNTALES
- 31 16 24 00 : FIJADORES VARIOS
- 31 16 23 00 : FERRETERÍA DE MONTAJE
- 31 16 22 00 : REMACHES
- 31 16 21 00 : ANCLAS
- 31 16 20 00 : CLAVOS
- 31 16 19 00 : MUELLES
- 31 16 18 00 : ARANDELAS
- 31 16 17 00 : TUERCAS



CERTIFICADO DE INSCRIPCIÓN Y CLASIFICACIÓN EN EL REGISTRO DE PROPONENTES

Fecha expedición: 2008/2023 - 09:05:14
Recibo No. 5000817667, Valor 62000

CÓDIGO DE VERIFICACIÓN zqFhaVSD2M

Verifique el contenido y confiabilidad de este certificado, ingresando a <https://si.contecmar.com/verifica/planilla/cv.php?empresa=38> y digite el respectivo código, para que visualice la imagen generada al momento de su expedición. La verificación se puede realizar de manera limitada, durante 60 días calendario contados a partir de la fecha de su expedición.

- 31 16 16 00 : FERNOS
- 31 16 15 00 : TORNILLOS
- 31 15 22 00 : ALAMBRES NO ELÉCTRICOS DE HIERRO Y ACERO
- 15 21 00 : CORDONES
- 5 20 00 : CABLE DE SEGURIDAD
- 15 19 00 : CORREAS
- 30 18 15 00 : PORCELANA SANITARIA
- 31 15 15 00 : CUERDAS
- 30 13 17 00 : AZULEJOS Y BALDOSAS
- 30 13 16 00 : LADRILLOS
- 30 13 15 00 : BLOQUES
- 30 11 19 00 : ELEMENTOS PARA REFORZAR CONCRETO
- 30 11 18 00 : AGREGADOS
- 30 11 15 00 : CONCRETO Y MORTEROS
- 30 10 39 00 : EJES
- 30 10 37 00 : TRENZA
- 30 10 36 00 : PRODUCTOS ESTRUCTURALES
- 30 17 15 00 : PUERTAS
- 30 17 16 00 : VENTANAS
- 30 17 17 00 : PRODUCTOS DE CRISTAL
- 30 17 19 00 : MARCOS DE VENTANAS
- 30 18 16 00 : INSTALACIONES RESIDENCIALES NO SANITARIAS
- 30 10 35 00 : ALMA DE PANAL
- 30 10 32 00 : ENREJADO
- 30 10 31 00 : RIELES
- 30 10 29 00 : PILARES
- 30 10 28 00 : PILOTAJE
- 30 10 24 00 : VARILLAS
- 30 10 23 00 : PERFILES
- 30 10 22 00 : PLANCHA
- 30 10 20 00 : HOJA
- 30 10 18 00 : CONDUCTOS
- 30 10 17 00 : VIGAS
- 30 10 15 00 : ANGULOS

*** EXPERIENCIA No. 10 :

NÚMERO CONSECUTIVO DEL CONTRATO: 011
CONTRATO CELEBRADO POR : 1 - EL PROPONENTE
NOMBRE DEL CONTRATISTA : CALING LIMITADA
NOMBRE DEL CONTRATANTE : MUNICIPIO DE SAMACA
VALOR CONTRATADO EN SMLMV : 215,21



CERTIFICADO DE INSCRIPCIÓN Y CLASIFICACIÓN EN EL REGISTRO DE PROPONENTES

Fecha expedición: 2008/2023 - 09:05:14
Recibo No. 5000817667, Valor 62000

CÓDIGO DE VERIFICACIÓN zqFhaVSD2M

Verifique el contenido y confiabilidad de este certificado, ingresando a <https://si.contecmar.com/verifica/planilla/cv.php?empresa=38> y digite el respectivo código, para que visualice la imagen generada al momento de su expedición. La verificación se puede realizar de manera limitada, durante 60 días calendario contados a partir de la fecha de su expedición.

SG FM CL PR - DESCRIPCIÓN

- 95 10 17 00 : LOTES INDUSTRIALES
- 95 12 15 00 : EDIFICIOS Y ESTRUCTURAS COMERCIALES Y DE ENTRETENIMIENTO
- 95 12 19 00 : EDIFICIOS Y ESTRUCTURAS EDUCACIONALES Y DE ADMINISTRACIÓN
- 95 12 21 00 : EDIFICIOS Y ESTRUCTURAS DE ACOMODACIONES
- 76 11 15 00 : SERVICIOS DE LIMPIEZA Y MANTENIMIENTO DE EDIFICIOS GENERALES Y DE OFICINAS
- 72 15 44 00 : SERVICIOS DE MANTENIMIENTO Y FABRICACIÓN DE ACCESORIOS PARA TUBERÍAS
- 72 15 40 00 : SERVICIOS DE EDIFICIOS ESPECIALIZADOS Y COMERCIOS
- 72 15 39 00 : SERVICIO DE PREPARACIÓN DE OBRAS DE CONSTRUCCIÓN
- 72 15 36 00 : SERVICIOS DE TERMINADO INTERIOR, DOTACIÓN Y REMODELACIÓN
- 72 15 35 00 : SERVICIOS DE LIMPIEZA ESTRUCTURAL EXTERNA
- 72 15 34 00 : SERVICIOS DE APAREJAMIENTO Y ANDAMIAJE
- 72 15 32 00 : SERVICIOS DE RECUBRIMIENTO, IMPERMEABILIZACIÓN PROTECCIÓN CONTRA CLIM...
- 72 15 30 00 : SERVICIOS DE VIDRIOS Y VENTANERÍA
- 72 15 29 00 : SERVICIOS DE MONTAJE DE ACERO ESTRUCTURAL
- 72 15 27 00 : SERVICIOS DE INSTALACIÓN Y REPARACIÓN DE CONCRETO
- 77 10 16 00 : PLANEACIÓN AMBIENTAL
- 95 12 17 00 : EDIFICIOS Y ESTRUCTURAS PÚBLICOS
- 80 10 15 00 : SERVICIOS DE CONSULTORÍA DE NEGOCIOS Y ADMINISTRACIÓN CORPORATIVA
- 10 33 00 : SERVICIOS DE MANTENIMIENTO Y REPARACIÓN DE INFRAESTRUCTURA
- 12 14 00 : SERVICIOS DE CONSTRUCCIÓN DE EDIFICIOS PÚBLICOS ESPECIALIZADOS
- 12 11 00 : SERVICIOS DE CONSTRUCCIÓN DE EDIFICIOS COMERCIALES Y DE OFICINA
- 72 14 14 00 : SERVICIOS DE CONSTRUCCIÓN Y REPARACIÓN DE FACILIDADES DE DETENCIÓN
- 72 14 11 00 : SERVICIOS DE CONSTRUCCIÓN Y REVESTIMIENTO Y PAVIMENTACIÓN DE INFRAEST...
- 81 10 17 00 : INGENIERÍA ELÉCTRICA Y ELECTRÓNICA
- 81 10 15 00 : INGENIERÍA CIVIL Y ARQUITECTURA
- 30 11 16 00 : CEMENTO Y CAL
- 30 11 17 00 : YESOS
- 72 12 10 00 : SERVICIOS DE CONSTRUCCIÓN DE EDIFICIOS INDUSTRIALES Y BODEGAS NUEVAS
- 72 10 29 00 : SERVICIOS DE MANTENIMIENTO Y REPARACIÓN DE INSTALACIONES
- 72 10 15 00 : SERVICIOS DE APOYO PARA LA CONSTRUCCION
- 40 18 31 00 : ACCESORIOS DE TUBOS
- 40 18 15 00 : TUBOS DE COBRE SOLDADOS
- 40 14 22 00 : REGULADORES DE GAS Y FLUIDO
- 40 14 19 00 : CONDUCTOS
- 40 14 17 00 : MATERIAL DE FERRETERIA Y ACCESORIOS
- 40 14 16 00 : VÁLVULAS
- 39 12 21 00 : EQUIPO DE TRANSMISIÓN Y DISTRIBUCIÓN ELÉCTRICA
- 39 12 17 00 : FERRETERÍA ELÉCTRICA Y SUMINISTROS
- 39 12 16 00 : DISPOSITIVOS Y ACCESORIOS PARA LA PROTECCIÓN DE CIRCUITOS
- 39 12 15 00 : CONMUTADORES, CONTROLES Y RELES Y ACCESORIOS
- 39 12 14 00 : LENGUETAS DE CONEXIÓN, CONECTADORES Y TERMINALES

160



CERTIFICADO DE INSCRIPCIÓN Y CLASIFICACIÓN EN EL REGISTRO DE PROPONENTES

Fecha expedición: 20/09/2023 - 09:05:14
Recibo No. S000817667, Valor 62000

CÓDIGO DE VERIFICACIÓN zqFhaVSD2M

Verifique el contenido y confiabilidad de este certificado, ingresando a https://sl.comerciamas.co/visita/plantilla/cv.php?empresa=38 y digite el respectivo código, para que visualice la imagen generada al momento de su expedición. La verificación se puede realizar de manera limitada, durante 60 días calendario contados a partir de la fecha de su expedición.

- 39 12 13 00 : CUADROS, REGISTROS Y MENAJE PARA ELECTRICIDAD
39 12 11 00 : CENTROS DE CONTROL Y DISTRIBUCIÓN Y ACCESORIOS
39 11 18 00 : ACCESORIOS DE ILUMINACIÓN
39 11 16 00 : ILUMINACIÓN EXTERIOR Y ARTEFACTOS
39 11 15 00 : ILUMINACIÓN DE INTERIORES Y ARTEFACTOS
39 10 19 00 : BALASTOS DE LÁMPARAS Y TRANSFORMADORES DE LÁMPARAS
39 10 18 00 : COMPONENTES Y ACCESORIOS DE LÁMPARA
39 10 16 00 : LÁMPARAS Y BOMBILLAS
31 21 19 00 : APLICADORES DE PINTURA Y ACCESORIOS PARA PINTAR
31 21 17 00 : ACABADOS EN GENERAL
31 21 15 00 : PINTURAS Y TAPA POROS
31 20 16 00 : OTROS ADHESIVOS Y SELLADORES
31 20 15 00 : CINTA ADHESIVA
31 16 34 00 : REDES DE METAL Y ESTRUCTURAS DE CRIBADO
31 16 33 00 : ESPACIADORES
31 16 32 00 : HERRAJE DE RETENCIÓN
31 16 31 00 : CONECTORES
31 16 30 00 : EMBRAGUES
31 16 29 00 : MORDAZAS
31 16 28 00 : FERRETERÍA EN GENERAL
31 16 27 00 : ROLDANAS PIVOTANTES Y RUEDAS
31 16 26 00 : GANCHOS
31 16 25 00 : SOPORTES Y FUNTALES
31 16 24 00 : FIJADORES VARIOS
31 16 23 00 : FERRETERÍA DE MONTAJE
31 16 22 00 : REMACHES
31 16 21 00 : ANCLAS
31 16 20 00 : CLAVOS
31 16 19 00 : MUELLES
31 16 18 00 : ARANDELAS
31 16 17 00 : TUERCAS
31 16 16 00 : PERNOS
31 16 15 00 : TORNILLOS
31 15 22 00 : ALAMBRES NO ELÉCTRICOS DE HIERRO Y ACERO
31 15 21 00 : CORDONES
31 15 20 00 : CABLE DE SEGURIDAD
31 15 19 00 : CORREAS
30 18 15 00 : PORCELANA SANITARIA
31 15 15 00 : CUERDAS
30 13 17 00 : AZULEJOS Y BALDOSAS
30 13 16 00 : LADRILLOS
30 13 15 00 : BLOQUES



CERTIFICADO DE INSCRIPCIÓN Y CLASIFICACIÓN EN EL REGISTRO DE PROPONENTES

Fecha expedición: 20/09/2023 - 09:05:14
Recibo No. S000817667, Valor 62000

CÓDIGO DE VERIFICACIÓN zqFhaVSD2M

Verifique el contenido y confiabilidad de este certificado, ingresando a https://sl.comerciamas.co/visita/plantilla/cv.php?empresa=38 y digite el respectivo código, para que visualice la imagen generada al momento de su expedición. La verificación se puede realizar de manera limitada, durante 60 días calendario contados a partir de la fecha de su expedición.

- 30 11 19 00 : ELEMENTOS PARA REFORZAR CONCRETO
30 11 18 00 : AGREGADOS
30 11 15 00 : CONCRETO Y MORTEROS
30 10 39 00 : EJES
30 10 37 00 : TRENZA
30 10 36 00 : PRODUCTOS ESTRUCTURALES
30 17 15 00 : FUERTAS
30 17 16 00 : VENTANAS
30 17 17 00 : PRODUCTOS DE CRISTAL
30 17 19 00 : MARCOS DE VENTANAS
30 18 16 00 : INSTALACIONES RESIDENCIALES NO SANITARIAS
30 10 35 00 : ALMA DE PANAL
30 10 32 00 : ENREJADO
30 10 31 00 : RIELES
30 10 29 00 : PILARES
30 10 23 00 : PILOTAJE
30 10 24 00 : VARILLAS
30 10 23 00 : PERFILES
30 10 22 00 : PLANCHA
30 10 20 00 : HOJA
30 10 18 00 : CONDUCTOS
30 10 17 00 : VIGAS
30 10 15 00 : ANGULOS

*** EXPERIENCIA No. 11 :

NÚMERO CONSECUTIVO DEL CONTRATO: 012

CONTRATO CELEBRADO POR : 1 - EL PROPONENTE

NOMBRE DEL CONTRATISTA : CALING LIMITADA

NOMBRE DEL CONTRATANTE : MINISTERIO DE DEFENSA NACIONAL- DIRECCION GENERAL DE

SANIDAD MILITAR - DIRECCION SANIDAD EJERCITO-DISPENSARIO MEDICO BASPC NO1

VALOR CONTRATADO EN SMMLV : 199,03

SG IM CL PR - DESCRIPCIÓN

- 95 12 17 00 : EDIFICIOS Y ESTRUCTURAS PÚBLICOS
95 12 20 00 : EDIFICIOS Y ESTRUCTURAS HOSPITALARIAS
95 12 19 00 : EDIFICIOS Y ESTRUCTURAS EDUCACIONALES Y DE ADMINISTRACIÓN
81 10 15 00 : INGENIERIA CIVIL Y ARQUITECTURA
85 13 17 00 : CIENCIA E INVESTIGACIÓN MÉDICA
85 12 18 00 : LABORATORIOS MÉDICOS
81 10 17 00 : INGENIERIA ELÉCTRICA Y ELECTRÓNICA
76 11 15 00 : SERVICIOS DE LIMPIEZA Y MANTENIMIENTO DE EDIFICIOS GENERALES Y DE OFICINAS
72 15 44 00 : SERVICIOS DE MANTENIMIENTO Y FABRICACIÓN DE ACCESORIOS PARA TUBERIAS



CERTIFICADO DE INSCRIPCIÓN Y CLASIFICACIÓN EN EL REGISTRO DE PROPONENTES

Fecha expedición: 20/09/2023 - 09:05:14
Recibo No. S000817667, Valor 62000

CÓDIGO DE VERIFICACIÓN zqFhaVSD2M

Verifique el contenido y confiabilidad de este certificado, ingresando a https://sl.comerciamas.co/visita/plantilla/cv.php?empresa=38 y digite el respectivo código, para que visualice la imagen generada al momento de su expedición. La verificación se puede realizar de manera limitada, durante 60 días calendario contados a partir de la fecha de su expedición.

- 72 15 40 00 : SERVICIOS DE EDIFICIOS ESPECIALIZADOS Y COMERCIOS
72 15 39 00 : SERVICIO DE PREPARACIÓN DE OBRAS DE CONSTRUCCIÓN
72 15 36 00 : SERVICIOS DE TERMINADO INTERIOR, DOTACION Y REMODELACIÓN
72 15 35 00 : SERVICIOS DE LIMPIEZA ESTRUCTURAL EXTERNA
72 15 34 00 : SERVICIOS DE APAREJAMIENTO Y ANDAMIAGE
72 15 32 00 : SERVICIOS DE RECUBRIMIENTO, IMPERMEABILIZACIÓN PROTECCIÓN CONTRA CLIM...
72 15 30 00 : SERVICIOS DE VIDRIOS Y VENTANERÍA
72 15 29 00 : SERVICIOS DE MONTAJE DE ACERO ESTRUCTURAL
72 15 27 00 : SERVICIOS DE INSTALACIÓN Y REPARACIÓN DE CONCRETO
72 15 26 00 : SERVICIOS DE TECHADO Y PAREDES EXTERNAS Y LÁMINAS DE METAL
72 15 25 00 : SERVICIOS DE INSTALACIÓN DE FISOS
72 15 24 00 : SERVICIOS DE MONTAJE E INSTALACIÓN DE VENTANAS Y PUERTAS
72 15 23 00 : SERVICIOS DE CARPINTERIA
72 15 22 00 : SERVICIOS DE BALDOSAS TERRAZO Y MÁRMOL Y MOSAICOS
72 15 21 00 : SERVICIOS ACÚSTICOS Y DE AISLAMIENTO
72 15 20 00 : SERVICIOS DE PASETADO Y DRYWALL
72 15 19 00 : SERVICIOS DE ALBAÑILERÍA Y MAESTRERÍA
72 15 15 00 : SERVICIOS DE SISTEMAS ELÉCTRICOS
72 15 14 00 : SERVICIOS DE CONSTRUCCIÓN DE RECUBRIMIENTOS DE MUROS
72 15 12 00 : SERVICIOS DE CONSTRUCCIÓN Y MANTENIMIENTO DE HVAC CALEFACCIÓN Y ENFR...
72 15 11 00 : SERVICIOS DE CONSTRUCCIÓN DE PLUMERIA
72 15 10 00 : SERVICIOS DE CONSTRUCCIÓN Y MANTENIMIENTO DE CALDERAS Y HORNOS
72 14 15 00 : SERVICIOS DE PREPARACIÓN DE TIERRAS
72 14 14 00 : SERVICIOS DE CONSTRUCCIÓN Y REPARACIÓN DE FACILIDADES DE DETENCIÓN
72 14 11 00 : SERVICIOS DE CONSTRUCCIÓN Y REVESTIMIENTO Y PAVIMENTACIÓN DE INFRAEST...
72 12 10 00 : SERVICIOS DE CONSTRUCCIÓN DE EDIFICIOS INDUSTRIALES Y BOEGAS NUEVAS
72 10 29 00 : SERVICIOS DE MANTENIMIENTO Y REPARACIÓN DE INSTALACIONES
72 10 15 00 : SERVICIOS DE APOYO PARA LA CONSTRUCCIÓN
40 18 31 00 : ACCESORIOS DE TUBOS
40 18 15 00 : TUBOS DE COBRE SOLDADOS
40 14 22 00 : REGULADORES DE GAS Y FLUIDO
40 14 19 00 : CONDUCTOS
40 14 17 00 : MATERIAL DE FERRETERÍA Y ACCESORIOS
40 14 16 00 : VÁLVULAS
39 12 21 00 : EQUIPO DE TRANSMISIÓN Y DISTRIBUCIÓN ELÉCTRICA
39 12 17 00 : FERRETERÍA ELÉCTRICA Y SUMINISTROS
39 12 16 00 : DISPOSITIVOS Y ACCESORIOS PARA LA PROTECCIÓN DE CIRCUITOS
39 12 15 00 : CONMUTADORES, CONTROLES Y RELES Y ACCESORIOS
39 12 14 00 : LENGUETAS DE CONEXIÓN, CONECTORES Y TERMINALES
39 12 13 00 : CUADROS, REGISTROS Y MENAJE PARA ELECTRICIDAD
39 12 11 00 : CENTROS DE CONTROL Y DISTRIBUCIÓN Y ACCESORIOS
39 11 18 00 : ACCESORIOS DE ILUMINACIÓN



CERTIFICADO DE INSCRIPCIÓN Y CLASIFICACIÓN EN EL REGISTRO DE PROPONENTES

Fecha expedición: 20/09/2023 - 09:05:14
Recibo No. S000817667, Valor 62000

CÓDIGO DE VERIFICACIÓN zqFhaVSD2M

Verifique el contenido y confiabilidad de este certificado, ingresando a https://sl.comerciamas.co/visita/plantilla/cv.php?empresa=38 y digite el respectivo código, para que visualice la imagen generada al momento de su expedición. La verificación se puede realizar de manera limitada, durante 60 días calendario contados a partir de la fecha de su expedición.

- 39 11 16 00 : ILUMINACIÓN EXTERIOR Y ARTEFACTOS
39 11 15 00 : ILUMINACIÓN DE INTERIORES Y ARTEFACTOS
39 10 19 00 : BALASTOS DE LÁMPARAS Y TRANSFORMADORES DE LÁMPARAS
39 10 18 00 : COMPONENTES Y ACCESORIOS DE LÁMPARA
39 10 16 00 : LÁMPARAS Y BOMBILLAS
31 21 19 00 : APLICADORES DE PINTURA Y ACCESORIOS PARA PINTAR
31 21 17 00 : ACABADOS EN GENERAL
31 21 15 00 : PINTURAS Y TAPA POROS
31 20 16 00 : OTROS ADHESIVOS Y SELLADORES
31 20 15 00 : CINTA ADHESIVA
31 16 34 00 : REDES DE METAL Y ESTRUCTURAS DE CRIBADO
31 16 33 00 : ESPACIADORES
31 16 31 00 : CONECTORES
31 16 29 00 : MORDAZAS
31 16 27 00 : ROLDANAS PIVOTANTES Y RUEDAS
31 16 26 00 : GANCHOS
31 16 28 00 : FERRETERÍA EN GENERAL
31 16 23 00 : FERRETERÍA DE MONTAJE
31 16 22 00 : REMACHES
31 16 21 00 : ANCLAS
31 16 20 00 : CLAVOS
31 16 19 00 : MUELLES
31 16 18 00 : ARANDELAS
31 16 17 00 : TUERCAS
31 16 16 00 : PERNOS
31 16 15 00 : TORNILLOS
31 15 22 00 : ALAMBRES NO ELÉCTRICOS DE HIERRO Y ACERO
31 15 21 00 : CORDONES
30 10 39 00 : EJES
30 10 37 00 : TRENZA
30 10 36 00 : PRODUCTOS ESTRUCTURALES
30 10 35 00 : ALMA DE PANAL
30 10 32 00 : ENREJADO
30 10 31 00 : RIELES
30 10 29 00 : PILARES
30 10 28 00 : PILOTAJE
30 10 24 00 : VARILLAS
30 10 23 00 : PERFILES
30 10 22 00 : PLANCHA
30 10 20 00 : HOJA
30 10 18 00 : CONDUCTOS
30 10 17 00 : VIGAS



CERTIFICADO DE INSCRIPCIÓN Y CLASIFICACIÓN EN EL REGISTRO DE PROPONENTES

Fecha expedición: 20/09/2023 - 09:05:14
Recibo No. S000817667, Valor 62000

CÓDIGO DE VERIFICACIÓN: zqFhaVSDZM

Verifique el contenido y confiabilidad de este certificado, ingresando a <https://sl.comerciamas.co/ver/planilla/cv.php?empresa=38> y digite el respectivo código, para que visualice la imagen generada al momento de su expedición. La verificación se puede realizar de manera ilimitada, durante 60 días calendario contados a partir de la fecha de su expedición.

- 30 10 15 00 : ANGULOS
30 19 15 00 : ESCALERAS Y ANDAMIOS
30 19 16 00 : ESCALERAS Y ACCESORIOS DE ANDAMIAJE
30 19 17 00 : COBERTIZOS Y REMOLQUES DE CONSTRUCCIÓN
30 18 16 00 : INSTALACIONES RESIDENCIALES NO SANITARIAS
30 18 17 00 : GRIFOS
30 18 18 00 : CABEZAS, CERRROS Y PARTES Y ACCESORIOS DE GRIFOS Y DUCHAS
30 18 15 00 : PORCELANA SANITARIA
30 17 16 00 : VENTANAS
30 17 17 00 : PRODUCTOS DE CRISTAL
30 17 19 00 : MARCOS DE VENTANAS
21 16 25 00 : SOPORTES Y PUNTALES
31 15 20 00 : CABLE DE SEGURIDAD
31 15 19 00 : CORREAS
31 15 18 00 : ALAMBRE MECÁNICO
30 17 15 00 : PUERTAS
31 15 15 00 : CUERDAS
30 11 15 00 : CONCRETO Y MORTEROS
30 11 18 00 : AGREGADOS
30 11 19 00 : ELEMENTOS PARA REFORZAR CONCRETO
30 13 15 00 : BLOQUES
30 13 16 00 : LADRILLOS
30 13 17 00 : AZULEJOS Y BALDOSAS
95 12 23 00 : EDIFICIOS Y ESTRUCTURAS DE SALUD Y DEPORTIVAS
42 19 16 00 : SISTEMAS DE CONSTRUCCIÓN DE FACILIDAD MÉDICA
83 10 18 00 : SERVICIOS ELÉCTRICOS
72 10 31 00 : INSTALACIÓN Y REPARACIÓN DE SERVICIOS DE BANDAS TRANSPORTADORAS
72 15 17 00 : SERVICIOS DE INSTALACIÓN DE SISTEMAS DE SEGURIDAD FÍSICA E INDUSTRIAL
72 15 16 00 : SERVICIOS DE SISTEMAS ESPECIALIZADOS DE COMUNICACIÓN
72 15 18 00 : SERVICIOS DE MANTENIMIENTO Y REPARACIÓN DE MÁQUINAS
15 31 00 : SERVICIOS DE CONSTRUCCIÓN Y REPARACIÓN DE EQUIPOS Y CON...
15 37 00 : SERVICIOS DE INSTALACIÓN, FACILIDADES ATLÉTICAS Y RECREATIVAS
15 41 00 : SERVICIOS DE MANTENIMIENTO Y REPARACIÓN DE EQUIPOS Y CON...
72 15 42 00 : SERVICIOS DE MANTENIMIENTO Y REPARACIÓN DE EQUIPO DE SISTEMAS DE DISTR...
72 15 43 00 : SERVICIOS DE MANTENIMIENTO Y REPARACIÓN DE INSTALACIÓN DE INSTRUMENTA...
26 12 16 00 : CABLES ELÉCTRICOS Y ACCESORIOS
83 10 15 00 : SERVICIOS DE ACUEDUCTO Y ALCANTARILLADO
95 12 21 00 : EDIFICIOS Y ESTRUCTURAS DE ACCOMODACIONES
95 12 18 00 : EDIFICIOS Y ESTRUCTURAS UTILITARIOS
85 10 15 00 : CENTROS DE SALUD
81 10 27 00 : SERVICIOS DE DISEÑO E INGENIERÍA DE SISTEMAS INSTRUMENTADOS DE CONTROL
81 10 22 00 : INGENIERÍA DE TRANSPORTE



CERTIFICADO DE INSCRIPCIÓN Y CLASIFICACIÓN EN EL REGISTRO DE PROPONENTES

Fecha expedición: 20/09/2023 - 09:05:14
Recibo No. S000817667, Valor 62000

CÓDIGO DE VERIFICACIÓN: zqFhaVSDZM

Verifique el contenido y confiabilidad de este certificado, ingresando a <https://sl.comerciamas.co/ver/planilla/cv.php?empresa=38> y digite el respectivo código, para que visualice la imagen generada al momento de su expedición. La verificación se puede realizar de manera ilimitada, durante 60 días calendario contados a partir de la fecha de su expedición.

- 77 11 16 00 : REHABILITACIÓN AMBIENTAL
77 11 15 00 : SERVICIOS DE SEGURIDAD AMBIENTAL
77 10 15 00 : EVALUACIÓN DE IMPACTO AMBIENTAL
72 15 45 00 : SERVICIOS DE MANTENIMIENTO E INSTALACIÓN DE EQUIPO PESADO
*** EXPERIENCIA No. 12 :
NÚMERO CONSECUTIVO DEL CONTRATO: 013
CONTRATO CELEBRADO POR : 1 - EL PROponente
NOMBRE DEL CONTRATISTA : CALING LIMITADA
NOMBRE DEL CONTRATANTE : UNIVERSIDAD PEDAGOGICA Y TECNOLOGICA DE COLOMBIA
VALOR CONTRATADO EN SMOLV : 280,70
SG FM CL PR - DESCRIPCIÓN
95 10 17 00 : LOTES INDUSTRIALES
95 12 15 00 : EDIFICIOS Y ESTRUCTURAS COMERCIALES Y DE ENTRETENIMIENTO
95 12 19 00 : EDIFICIOS Y ESTRUCTURAS EDUCACIONALES Y DE ADMINISTRACIÓN
95 12 21 00 : EDIFICIOS Y ESTRUCTURAS DE ACCOMODACIONES
76 11 15 00 : SERVICIOS DE LIMPIEZA Y MANTENIMIENTO DE EDIFICIOS GENERALES Y DE OFICINAS
72 15 44 00 : SERVICIOS DE MANTENIMIENTO Y FABRICACIÓN DE ACCESORIOS PARA TUBERÍAS
72 15 39 00 : SERVICIO DE PREPARACIÓN DE OBRAS DE CONSTRUCCIÓN
72 15 36 00 : SERVICIOS DE TERMINADO INTERIOR, DOTACIÓN Y REMODELACIÓN
72 15 35 00 : SERVICIOS DE LIMPIEZA ESTRUCTURAL EXTERNA
72 15 34 00 : SERVICIOS DE APAREJAMIENTO Y ANDAMIAJE
72 15 32 00 : SERVICIOS DE RECURRIMIENTO, INGENIERIA PROTECCIÓN CONTRA CLIM...
72 15 30 00 : SERVICIOS DE VIDRIOS Y VENTANERA
72 15 29 00 : SERVICIOS DE MONTAJE DE ACERO ESTRUCTURAL
72 15 27 00 : SERVICIOS DE INSTALACIÓN Y REPARACIÓN DE CONCRETO
77 10 16 00 : PLANEACIÓN AMBIENTAL
95 12 17 00 : EDIFICIOS Y ESTRUCTURAS PÚBLICOS
80 10 15 00 : SERVICIOS DE CONSULTORÍA DE NEGOCIOS Y ADMINISTRACIÓN CORPORATIVA
72 10 33 00 : SERVICIOS DE MANTENIMIENTO Y REPARACIÓN DE INFRAESTRUCTURA
72 12 14 00 : SERVICIOS DE CONSTRUCCIÓN DE EDIFICIOS PÚBLICOS ESPECIALIZADOS
72 12 11 00 : SERVICIOS DE CONSTRUCCIÓN DE EDIFICIOS COMERCIALES Y DE OFICINA
72 14 14 00 : SERVICIOS DE CONSTRUCCIÓN Y REPARACIÓN DE FACILIDADES DE DETENCIÓN
72 14 11 00 : SERVICIOS DE CONSTRUCCIÓN Y REVESTIMIENTO Y PAVIMENTACIÓN DE INFRAEST...
81 10 17 00 : INGENIERÍA ELÉCTRICA Y ELECTRÓNICA
81 10 15 00 : INGENIERÍA CIVIL Y ARQUITECTURA
30 11 16 00 : CEMENTO Y CAL
30 11 17 00 : YESOS
72 12 10 00 : SERVICIOS DE CONSTRUCCIÓN DE EDIFICIOS INDUSTRIALES Y BODEGAS NUEVAS
72 10 29 00 : SERVICIOS DE MANTENIMIENTO Y REPARACIÓN DE INSTALACIONES



CERTIFICADO DE INSCRIPCIÓN Y CLASIFICACIÓN EN EL REGISTRO DE PROPONENTES

Fecha expedición: 20/09/2023 - 09:05:14
Recibo No. S000817667, Valor 62000

CÓDIGO DE VERIFICACIÓN: zqFhaVSDZM

Verifique el contenido y confiabilidad de este certificado, ingresando a <https://sl.comerciamas.co/ver/planilla/cv.php?empresa=38> y digite el respectivo código, para que visualice la imagen generada al momento de su expedición. La verificación se puede realizar de manera ilimitada, durante 60 días calendario contados a partir de la fecha de su expedición.

- 72 10 15 00 : SERVICIOS DE APOYO PARA LA CONSTRUCCIÓN
40 18 31 00 : ACCESORIOS DE TUBOS
40 18 15 00 : TUBOS DE COBRE SOLDADOS
14 22 00 : REGULADORES DE GAS Y FLUIDO
14 19 00 : CONDUCTOS
14 17 00 : MATERIAL DE FERRETERÍA Y ACCESORIOS
40 14 16 00 : VALVULAS
39 12 21 00 : EQUIPO DE TRANSMISIÓN Y DISTRIBUCIÓN ELÉCTRICA
39 12 17 00 : FERRETERÍA ELÉCTRICA Y SUMINISTROS
39 12 16 00 : DISPOSITIVOS Y ACCESORIOS PARA LA PROTECCIÓN DE CIRCUITOS
39 12 15 00 : COMPUTADORES, CONTROLES Y RELES Y ACCESORIOS
39 12 14 00 : LENGUETAS DE CONEXIÓN, CONECTADORES Y TERMINALES
39 12 13 00 : CUADROS, REGISTROS Y MENAJE PARA ELECTRICIDAD
39 12 11 00 : CENTROS DE CONTROL Y DISTRIBUCIÓN Y ACCESORIOS
39 11 18 00 : ACCESORIOS DE ILUMINACIÓN
39 11 16 00 : ILUMINACIÓN EXTERIOR Y ARTEFACTOS
39 11 15 00 : ILUMINACIÓN DE INTERIORES Y ARTEFACTOS
39 10 19 00 : BALASTOS DE LÁMPARAS Y TRANSFORMADORES DE LÁMPARAS
39 10 18 00 : COMPONENTES Y ACCESORIOS DE LÁMPARA
39 10 16 00 : LÁMPARAS Y BOMBILLAS
31 21 19 00 : APLICADORES DE PINTURA Y ACCESORIOS PARA PINTAR
31 21 17 00 : ACABADOS EN GENERAL
31 21 15 00 : PINTURAS Y TAPA POROS
31 20 16 00 : OTROS ADHESIVOS Y SELLADORES
31 20 15 00 : CINTA ADHESIVA
31 16 34 00 : REDES DE METAL Y ESTRUCTURAS DE CRIBADO
31 16 33 00 : ESPACIADORES
31 16 32 00 : HERRAJE DE RETENCIÓN
31 16 31 00 : CONECTORES
31 16 30 00 : EMBRAGUES
31 16 29 00 : MORDAZAS
31 16 28 00 : FERRETERÍA EN GENERAL
31 16 27 00 : ROLDANAS PIVOTANTES Y RUEDAS
31 16 26 00 : GANCHOS
31 16 25 00 : SOPORTES Y PUNTALES
31 16 24 00 : FIJADORES VARIOS
31 16 23 00 : FERRETERÍA DE MONTAJE
31 16 22 00 : REMACHES
31 16 21 00 : ANCLAS
31 16 20 00 : CLAVOS
31 16 19 00 : HUELLES
31 16 18 00 : ARANDELAS



CERTIFICADO DE INSCRIPCIÓN Y CLASIFICACIÓN EN EL REGISTRO DE PROPONENTES

Fecha expedición: 20/09/2023 - 09:05:14
Recibo No. S000817667, Valor 62000

CÓDIGO DE VERIFICACIÓN: zqFhaVSDZM

Verifique el contenido y confiabilidad de este certificado, ingresando a <https://sl.comerciamas.co/ver/planilla/cv.php?empresa=38> y digite el respectivo código, para que visualice la imagen generada al momento de su expedición. La verificación se puede realizar de manera ilimitada, durante 60 días calendario contados a partir de la fecha de su expedición.

- 31 16 17 00 : TUERCAS
31 16 16 00 : PERNOS
31 16 15 00 : TORNILLOS
31 15 22 00 : ALAMBRES NO ELÉCTRICOS DE BIENSO Y ACERO
31 15 21 00 : CORDONES
31 15 20 00 : CABLE DE SEGURIDAD
31 15 19 00 : CORREAS
30 18 15 00 : PORCELANA SANITARIA
31 15 15 00 : CUERDAS
30 13 17 00 : AZULEJOS Y BALDOSAS
30 13 16 00 : LADRILLOS
30 13 15 00 : BLOQUES
30 11 19 00 : ELEMENTOS PARA REFORZAR CONCRETO
30 11 18 00 : AGREGADOS
30 11 15 00 : CONCRETO Y MORTEROS
30 10 39 00 : EJES
30 10 37 00 : TRENZA
30 10 36 00 : PRODUCTOS ESTRUCTURALES
30 17 15 00 : PUERTAS
30 17 16 00 : VENTANAS
30 17 17 00 : PRODUCTOS DE CRISTAL
30 17 19 00 : MARCOS DE VENTANAS
30 18 16 00 : INSTALACIONES RESIDENCIALES NO SANITARIAS
30 16 35 00 : ALMA DE PANAL
30 10 32 00 : ENREJADO
30 10 31 00 : RIELES
30 10 29 00 : FILARES
30 10 28 00 : VARILLAS
30 10 34 00 : VARILLAS
30 10 23 00 : PERFILES
30 10 22 00 : PLANCHA
30 10 20 00 : HOJA
30 10 18 00 : CONDUCTOS
30 10 17 00 : VIGAS
30 10 15 00 : ANGULOS

*** EXPERIENCIA No. 13 :
NÚMERO CONSECUTIVO DEL CONTRATO: 014
CONTRATO CELEBRADO POR : 1 - EL PROponente
NOMBRE DEL CONTRATISTA : CALING LIMITADA
NOMBRE DEL CONTRATANTE : MUNICIPIO DE TUNJA
VALOR CONTRATADO EN SMOLV : 506,19

161



CERTIFICADO DE INSCRIPCIÓN Y CLASIFICACIÓN EN EL REGISTRO DE PROPONENTES

Fecha expedición: 20/09/2023 - 09:05:14
Recibo No. S000817667, Valor 62000

CÓDIGO DE VERIFICACIÓN zqF7vW5D2M

Verifique el contenido y confiabilidad de este certificado, ingresando a https://si.comercio.com.ar/verificar/verificar.php?empresa=36 y digite el respectivo código, para que visualice la imagen generada al momento de su expedición. La verificación se puede realizar de manera ilimitada, durante 60 días calendario contados a partir de la fecha de su expedición.

- SG FM CL PR - DESCRIPCIÓN
55 12 17 00 : EDIFICIOS Y ESTRUCTURAS PÚBLICOS
95 12 20 00 : EDIFICIOS Y ESTRUCTURAS HOSPITALARIAS
95 12 19 00 : EDIFICIOS Y ESTRUCTURAS EDUCACIONALES Y DE ADMINISTRACIÓN
81 10 15 00 : INGENIERÍA CIVIL Y ARQUITECTURA
85 13 17 00 : CIENCIA E INVESTIGACIÓN MÉDICA
85 12 18 00 : LABORATORIOS MÉDICOS
41 10 17 00 : INGENIERÍA ELÉCTRICA Y ELECTRÓNICA
76 11 15 00 : SERVICIOS DE LIMPIEZA Y MANTENIMIENTO DE EDIFICIOS GENERALES Y DE OFICINAS
72 15 44 00 : SERVICIOS DE MANTENIMIENTO Y FABRICACIÓN DE ACCESORIOS PARA TUBERÍAS
72 15 40 00 : SERVICIOS DE EDIFICIOS ESPECIALIZADOS Y COMERCIOS
72 15 39 00 : SERVICIO DE PREPARACIÓN DE OBRAS DE CONSTRUCCIÓN
72 15 36 00 : SERVICIOS DE TERMINADO INTERIOR, DOTACIÓN Y REMODELACIÓN
72 15 35 00 : SERVICIOS DE LIMPIEZA ESTRUCTURAL EXTERNA
72 15 34 00 : SERVICIOS DE APAREJAMIENTO Y ANDAMIAJE
72 15 32 00 : SERVICIOS DE RECUBRIMIENTO, IMPERMEABILIZACIÓN PROTECCIÓN CONTRA CLIM...
72 15 30 00 : SERVICIOS DE VIDRIOS Y VENTANERÍA
72 15 29 00 : SERVICIOS DE MONTAJE DE ACEPO ESTRUCTURAL
72 15 27 00 : SERVICIOS DE INSTALACIÓN Y REPARACIÓN DE CONCRETO
72 15 26 00 : SERVICIOS DE TECHADO Y PAREDES EXTERNAS Y LÁMINAS DE METAL
72 15 25 00 : SERVICIOS DE INSTALACIÓN DE PISOS
72 15 24 00 : SERVICIOS DE MONTAJE E INSTALACIÓN DE VENTANAS Y PUERTAS
72 15 23 00 : SERVICIOS DE CARPINTERÍA
72 15 22 00 : SERVICIOS DE BALDOSAS TERRAZO Y MÁRMOL Y MOSAICOS
72 15 21 00 : SERVICIOS ACÚSTICOS Y DE AISLAMIENTO
72 15 20 00 : SERVICIOS DE PAÑETADO Y ORYWALL
72 15 19 00 : SERVICIOS DE ALBAÑILERÍA Y MAESTRERÍA
72 15 15 00 : SERVICIOS DE SISTEMAS ELÉCTRICOS
72 15 14 00 : SERVICIOS DE CONSTRUCCIÓN DE RECUBRIMIENTOS DE Muros
72 15 12 00 : SERVICIOS DE CONSTRUCCIÓN Y MANTENIMIENTO DE HVAC CALEFACCIÓN Y ENFERI...
72 15 11 00 : SERVICIOS DE CONSTRUCCIÓN DE PLOMERÍA
72 15 10 00 : SERVICIOS DE CONSTRUCCIÓN Y MANTENIMIENTO DE CALDERAS Y HORNOS
72 14 15 00 : SERVICIOS DE PREPARACIÓN DE TIERRAS
72 14 14 00 : SERVICIOS DE CONSTRUCCIÓN Y REPARACIÓN DE FACILIDADES DE DETENCIÓN
72 14 11 00 : SERVICIOS DE CONSTRUCCIÓN Y REVESTIMIENTO Y PAVIMENTACIÓN DE INFRAEST...
72 12 10 00 : SERVICIOS DE CONSTRUCCIÓN DE EDIFICIOS INDUSTRIALES Y BODEGAS NUEVAS
72 10 29 00 : SERVICIOS DE MANTENIMIENTO Y REPARACIÓN DE INSTALACIONES
72 10 15 00 : SERVICIOS DE APOYO PARA LA CONSTRUCCIÓN
40 18 31 00 : ACCESORIOS DE TUBOS
40 18 15 00 : TUBOS DE COBRE SOLDADOS
40 14 22 00 : REGULADORES DE GAS Y FLUIDO
40 14 19 00 : CONDUCTOS



CERTIFICADO DE INSCRIPCIÓN Y CLASIFICACIÓN EN EL REGISTRO DE PROPONENTES

Fecha expedición: 20/09/2023 - 09:05:14
Recibo No. S000817667, Valor 62000

CÓDIGO DE VERIFICACIÓN zqF7vW5D2M

Verifique el contenido y confiabilidad de este certificado, ingresando a https://si.comercio.com.ar/verificar/verificar.php?empresa=36 y digite el respectivo código, para que visualice la imagen generada al momento de su expedición. La verificación se puede realizar de manera ilimitada, durante 60 días calendario contados a partir de la fecha de su expedición.

- 40 14 17 00 : MATERIAL DE FERRETERÍA Y ACCESORIOS
40 14 16 00 : VÁLVULAS
39 12 21 00 : EQUIPO DE TRANSMISIÓN Y DISTRIBUCIÓN ELÉCTRICA
39 12 17 00 : FERRETERÍA ELÉCTRICA Y SUMINISTROS
39 12 16 00 : DISPOSITIVOS Y ACCESORIOS PARA LA PROTECCIÓN DE CIRCUITOS
39 12 15 00 : CONMUTADORES, CONTROLES Y RELES Y ACCESORIOS
39 12 14 00 : LENGUETAS DE CONEXIÓN, CONECTADORES Y TERMINALES
39 12 13 00 : CUADROS, REGISTROS Y MNA.FE PARA ELECTRICIDAD
39 12 11 00 : CENTROS DE CONTROL Y DISTRIBUCIÓN Y ACCESORIOS
39 11 18 00 : ACCESORIOS DE ILUMINACIÓN
39 11 16 00 : ILUMINACIÓN EXTERIOR Y ARTEFACTOS
39 11 15 00 : ILUMINACIÓN DE INTERIORES Y ARTEFACTOS
39 10 19 00 : BALASTOS DE LÁMPARAS Y TRANSFORMADORES DE LÁMPARAS
39 10 18 00 : COMPONENTES Y ACCESORIOS DE LÁMPARA
39 10 16 00 : LÁMPARAS Y BOMBILLAS
31 21 19 00 : APLICADORES DE PINTURA Y ACCESORIOS PARA PINTAR
31 21 17 00 : ACABADOS EN GENERAL
31 21 15 00 : PINTURAS Y TAPA POROS
31 20 16 00 : OTROS ADHESIVOS Y SELLADORES
31 20 15 00 : CINTA ADHESIVA
31 16 34 00 : REDES DE METAL Y ESTRUCTURAS DE CRIBADO
31 16 33 00 : ESFACIADORES
31 16 31 00 : CONECTORES
31 16 29 00 : MORDAZAS
31 16 27 00 : ROLDANAS PIVOTANTES Y RUEDAS
31 16 26 00 : GANCHOS
31 16 28 00 : FERRETERÍA EN GENERAL
31 16 23 00 : FERRETERÍA DE MONTAJE
31 16 22 00 : REMACHES
31 16 21 00 : ANCLAS
31 16 20 00 : CLAVOS
31 16 19 00 : MUELLES
31 16 18 00 : ARANDELAS
31 16 17 00 : TUERCAS
31 16 16 00 : PERNOS
31 16 15 00 : TORNILLOS
31 15 22 00 : ALAMBRES NO ELÉCTRICOS DE HIERRO Y ACERO
31 15 21 00 : CORDONES
30 10 39 00 : EYES
30 10 37 00 : TRENDA
30 10 36 00 : PRODUCTOS ESTRUCTURALES
30 10 35 00 : ALMA DE PANAL



CERTIFICADO DE INSCRIPCIÓN Y CLASIFICACIÓN EN EL REGISTRO DE PROPONENTES

Fecha expedición: 20/09/2023 - 09:05:14
Recibo No. S000817667, Valor 62000

CÓDIGO DE VERIFICACIÓN zqF7vW5D2M

Verifique el contenido y confiabilidad de este certificado, ingresando a https://si.comercio.com.ar/verificar/verificar.php?empresa=36 y digite el respectivo código, para que visualice la imagen generada al momento de su expedición. La verificación se puede realizar de manera ilimitada, durante 60 días calendario contados a partir de la fecha de su expedición.

- 30 10 32 00 : ENREJADO
30 10 31 00 : RIELES
30 10 29 00 : PILARES
30 10 28 00 : PILOTAJE
30 10 24 00 : VARILLAS
30 10 23 00 : PERFILES
30 10 22 00 : PLANCHA
30 10 20 00 : HOJA
30 10 18 00 : CONDUCTOS
30 10 17 00 : VIGAS
30 10 15 00 : ÁNGULOS
30 19 15 00 : ESCALERAS Y ANDAMIOS
30 19 16 00 : ESCALERAS Y ACCESORIOS DE ANDAMIAJE
30 19 17 00 : COBERTIZOS Y REMOLQUES DE CONSTRUCCIÓN
30 18 16 00 : INSTALACIONES RESIDENCIALES NO SANITARIAS
30 18 17 00 : GRIFOS
30 18 18 00 : CABEZAS, CHORROS Y PARTES Y ACCESORIOS DE GRIFOS Y DUCHAS
30 18 15 00 : PORCELANA SANITARIA
30 17 16 00 : VENTANAS
30 17 17 00 : PRODUCTOS DE CRISTAL
30 17 19 00 : MARCOS DE VENTANAS
31 16 25 00 : SOPORTES Y PUNTALES
31 15 20 00 : CABLE DE SEGURIDAD
31 15 19 00 : CORREAS
31 15 18 00 : ALAMBRE MECÁNICO
30 17 15 00 : FUERTAS
31 15 15 00 : CUERDAS
30 11 15 00 : CONCRETO Y MORTEROS
30 11 18 00 : AGREGADOS
30 11 19 00 : ELEMENTOS PARA REFORZAR CONCRETO
30 13 15 00 : BLOQUES
30 13 16 00 : LADRILLOS
30 13 17 00 : AZULEJOS Y BALDOSAS
95 12 23 00 : EDIFICIOS Y ESTRUCTURAS DE SALUD Y DEPORTIVAS
42 19 16 00 : SISTEMAS DE CONSTRUCCIÓN DE FACILIDAD MÉDICA
83 10 18 00 : SERVICIOS ELÉCTRICOS
72 10 31 00 : INSTALACIÓN Y REPARACIÓN DE SERVICIOS DE BANDAS TRANSPORTADORAS
72 15 17 00 : SERVICIOS DE INSTALACIÓN DE SISTEMAS DE SEGURIDAD FÍSICA E INDUSTRIAL
72 15 16 00 : SERVICIOS DE SISTEMAS ESPECIALIZADOS DE COMUNICACIÓN
72 15 18 00 : SERVICIOS DE MANTENIMIENTO Y REPARACIÓN DE INSTALACIÓN DE MÁQUINAS
72 15 31 00 : SERVICIOS DE CONSTRUCCIÓN DE FACILIDADES ATLÉTICAS Y RECREATIVAS
72 15 37 00 : SERVICIOS DE INSTALACIÓN, MANTENIMIENTO Y REPARACIÓN DE EQUIPOS Y CON...



CERTIFICADO DE INSCRIPCIÓN Y CLASIFICACIÓN EN EL REGISTRO DE PROPONENTES

Fecha expedición: 20/09/2023 - 09:05:14
Recibo No. S000817667, Valor 62000

CÓDIGO DE VERIFICACIÓN zqF7vW5D2M

Verifique el contenido y confiabilidad de este certificado, ingresando a https://si.comercio.com.ar/verificar/verificar.php?empresa=36 y digite el respectivo código, para que visualice la imagen generada al momento de su expedición. La verificación se puede realizar de manera ilimitada, durante 60 días calendario contados a partir de la fecha de su expedición.

- 72 15 41 00 : SERVICIOS DE MANTENIMIENTO Y REPARACIÓN DE EQUIPO DE SISTEMAS DE INSTRUMENTACIÓN
72 15 42 00 : SERVICIOS DE MANTENIMIENTO Y REPARACIÓN DE INSTALACIÓN DE INSTRUMENTACIÓN
72 15 43 00 : SERVICIOS DE MANTENIMIENTO Y REPARACIÓN DE EQUIPO MOTIVO Y GENERACIÓN...
26 12 16 00 : CABLES ELÉCTRICOS Y ACCESORIOS
83 10 15 00 : SERVICIOS DE ACUEDUCTO Y ALCANTARILLADO
95 12 21 00 : EDIFICIOS Y ESTRUCTURAS DE ACOMODACIONES
95 12 18 00 : EDIFICIOS Y ESTRUCTURAS UTILITARIAS
45 10 15 00 : CENTROS DE SALUD
81 10 27 00 : SERVICIOS DE DISEÑO E INGENIERÍA DE SISTEMAS INSTRUMENTADOS DE CONTROL
81 10 22 00 : INGENIERÍA DE TRANSPORTE
77 11 16 00 : REHABILITACIÓN AMBIENTAL
77 11 15 00 : SERVICIOS DE SEGURIDAD AMBIENTAL
77 10 15 00 : EVALUACION DE IMPACTO AMBIENTAL
72 15 45 00 : SERVICIOS DE MANTENIMIENTO E INSTALACIÓN DE EQUIPO PESADO

*** EXPERIENCIA No. 14 :
NÚMERO CONSECUTIVO DEL CONTRATO: 015
CONTRATO CELEBRADO POR : 1 - EL PROPONENTE
NOMBRE DEL CONTRATISTA : CALING LIMITADA
NOMBRE DEL CONTRATANTE : MUNICIPIO DE LA CAPILLA
VALOR CONTRATADO EN SMMLV : 242,69

- SG FM CL PR - DESCRIPCIÓN
95 12 16 00 : EDIFICIOS Y ESTRUCTURAS DE TRANSPORTE
95 11 15 00 : VIAS DE TRÁFICO LIMITADO
95 12 18 00 : EDIFICIOS Y ESTRUCTURAS UTILITARIAS
95 14 17 00 : EDIFICIOS Y ESTRUCTURAS PREFABRICADOS COMERCIALES E INDUSTRIALES
95 14 16 00 : EDIFICIOS Y ESTRUCTURAS PREFABRICADOS RESIDENCIALES
95 12 21 00 : EDIFICIOS Y ESTRUCTURAS DE ACOMODACIONES
95 12 17 00 : EDIFICIOS Y ESTRUCTURAS PÚBLICOS
83 10 15 00 : SERVICIOS DE ACUEDUCTO Y ALCANTARILLADO
83 10 18 00 : SERVICIOS ELÉCTRICOS
81 10 23 00 : INGENIERÍA AERONÁUTICA
81 10 15 00 : INGENIERÍA CIVIL Y ARQUITECTURA
81 10 17 00 : INGENIERÍA ELÉCTRICA Y ELECTRÓNICA
81 12 15 00 : ANÁLISIS ECONÓMICO
60 10 15 00 : SERVICIOS DE CONSULTORÍA DE NEGOCIOS Y ADMINISTRACIÓN CORPORATIVA
72 10 33 00 : SERVICIOS DE MANTENIMIENTO Y REPARACIÓN DE INFRAESTRUCTURA
72 14 10 00 : SERVICIOS DE CONSTRUCCIÓN DE AUTOPISTAS Y CARRETERAS
72 14 15 00 : SERVICIOS DE PREPARACIÓN DE TIERRAS
72 15 21 00 : SERVICIOS ACÚSTICOS Y DE AISLAMIENTO
72 15 42 00 : SERVICIOS DE MANTENIMIENTO Y REPARACIÓN DE INSTALACION DE INSTRUMENTA...



CERTIFICADO DE INSCRIPCIÓN Y CLASIFICACIÓN EN EL REGISTRO DE PROPONENTES

Fecha expedición: 2009/2023 - 09:05:14
Recibo No. 5000817667, Valor 62000

CÓDIGO DE VERIFICACIÓN zqFthVSD2M

Verifique el contenido y confiabilidad de este certificado, ingresando a https://si.comunicaciones.co/visa/planilla/cv.php?empresa=38 y digite el respectivo código, para que visualice la imagen generada al momento de su expedición. La verificación se puede realizar de manera limitada, durante 60 días calendario contados a partir de la fecha de su expedición.

- 77 10 15 00 : EVALUACIÓN DE IMPACTO AMBIENTAL
72 15 44 00 : SERVICIOS DE MANTENIMIENTO Y FABRICACIÓN DE ACCESORIOS PARA TUBERÍAS
72 15 39 00 : SERVICIO DE PREPARACIÓN DE OBRAS DE CONSTRUCCIÓN
72 15 36 00 : SERVICIOS DE TERMINADO INTERIOR, DOTACIÓN Y REMODELACIÓN
72 15 34 00 : SERVICIOS DE APAREJAMIENTO Y ANDAMIAJE
72 15 32 00 : SERVICIOS DE RECUBRIMIENTO, IMPERMEABILIZACIÓN PROTECCIÓN CONTRA CLIM...
72 15 30 00 : SERVICIOS DE VIDRIOS Y VENTANERÍA
72 15 29 00 : SERVICIOS DE MONTAJE DE ACERO ESTRUCTURAL
72 15 27 00 : SERVICIOS DE INSTALACIÓN Y REPARACIÓN DE CONCRETO
72 15 26 00 : SERVICIOS DE TECHADO Y PAREDES EXTERNAS Y LÁMINAS DE METAL
72 15 25 00 : SERVICIOS DE INSTALACIÓN DE PISOS
72 15 24 00 : SERVICIOS DE MONTAJE E INSTALACIÓN DE VENTANAS Y PUERTAS
72 15 23 00 : SERVICIOS DE CARPINTERÍA
72 15 20 00 : SERVICIOS DE PARETADO Y DRYWALL
72 15 19 00 : SERVICIOS DE ALBAÑILERÍA Y MAMPOSTERÍA
72 15 15 00 : SERVICIOS DE SISTEMAS ELÉCTRICOS
72 15 13 00 : SERVICIOS DE PINTURA E INSTALACIÓN DE PAPEL DE COLGADURA
72 15 11 00 : SERVICIOS DE CONSTRUCCIÓN DE PLOMERÍA
72 12 10 00 : SERVICIOS DE CONSTRUCCIÓN DE EDIFICIOS INDUSTRIALES Y BODEGAS NUEVAS
72 11 10 00 : SERVICIOS DE CONSTRUCCIÓN DE UNIDADES UNIFAMILIARES
72 10 29 00 : SERVICIOS DE MANTENIMIENTO Y REPARACIÓN DE INSTALACIONES
72 10 28 00 : SERVICIOS DE APOYO PARA LA CONSTRUCCIÓN
40 18 31 00 : ACCESORIOS DE TUBOS
40 18 15 00 : TUBOS DE COBRE SOLDADOS
40 14 22 00 : REGULADORES DE GAS Y FLUIDO
40 14 19 00 : CONDUCTOS
40 14 17 00 : MATERIAL DE FERRETERÍA Y ACCESORIOS
40 14 16 00 : VALVULAS
39 12 21 00 : EQUIPO DE TRANSMISIÓN Y DISTRIBUCIÓN ELÉCTRICA
39 12 17 00 : FERRETERÍA ELÉCTRICA Y SUMINISTROS
42 12 16 00 : DISPOSITIVOS Y ACCESORIOS PARA LA PROTECCIÓN DE CIRCUITOS
12 15 00 : COMPUTADORES, CONTROLES Y RELES Y ACCESORIOS
12 14 00 : LENGÜETAS DE CONEXIÓN, COMUTADORES Y TERMINALES
39 12 13 00 : CUADROS, REGISTROS Y MERAJE PARA ELECTRICIDAD
39 12 11 00 : CENTROS DE CONTROL Y DISTRIBUCIÓN Y ACCESORIOS
39 11 18 00 : ACCESORIOS DE ILUMINACIÓN
39 11 16 00 : ILUMINACIÓN EXTERIOR Y ARTEFACTOS
39 11 15 00 : ILUMINACIÓN DE INTERIORES Y ARTEFACTOS
39 10 19 00 : BALASTOS DE LÁMPARAS Y TRANSFORMADORES DE LÁMPARAS
39 10 18 00 : COMPONENTES Y ACCESORIOS DE LÁMPARA
39 10 16 00 : LÁMPARAS Y BOMBILLAS
31 21 19 00 : APLICADORES DE PINTURA Y ACCESORIOS PARA PINTAR



CERTIFICADO DE INSCRIPCIÓN Y CLASIFICACIÓN EN EL REGISTRO DE PROPONENTES

Fecha expedición: 2009/2023 - 09:05:14
Recibo No. 5000817667, Valor 62000

CÓDIGO DE VERIFICACIÓN zqFthVSD2M

Verifique el contenido y confiabilidad de este certificado, ingresando a https://si.comunicaciones.co/visa/planilla/cv.php?empresa=38 y digite el respectivo código, para que visualice la imagen generada al momento de su expedición. La verificación se puede realizar de manera limitada, durante 60 días calendario contados a partir de la fecha de su expedición.

- 31 21 17 00 : ACABADOS EN GENERAL
31 21 15 00 : PINTURAS Y TAPA POROS
31 20 16 00 : OTROS ADHESIVOS Y SELLADORES
31 20 15 00 : CINTA ADHESIVA
31 16 28 00 : FERRETERÍA EN GENERAL
31 16 22 00 : REMACHES
31 16 20 00 : CLAVOS
31 16 18 00 : ARANDELAS
31 16 17 00 : TUERCAS
31 16 16 00 : PERNOS
31 16 15 00 : TORNILLOS
31 15 21 00 : CORDONES
31 15 20 00 : CABLE DE SEGURIDAD
31 15 19 00 : CORREAS
31 15 15 00 : CUERDAS
30 18 18 00 : CABEZAS, CHORROS Y PARTES Y ACCESORIOS DE GRIFOS Y DUCHAS
20 18 17 00 : GRIFOS
30 18 16 00 : INSTALACIONES RESIDENCIALES NO SANITARIAS
30 18 15 00 : PORCELANA SANITARIA
30 15 21 00 : SUPERFICIE
30 15 18 00 : MATERIALES PARA REVESTIMIENTO DE PAREDES Y EXTERIOR
30 15 16 00 : ACCESORIOS PARA TEJADOS
30 15 15 00 : MATERIAL PARA TEJADOS Y TECHOS
30 13 17 00 : AZULEJOS Y BALDOSAS
30 13 16 00 : LADRILLOS
30 13 15 00 : BLOQUES
30 11 19 00 : ELEMENTOS PARA REFORZAR CONCRETO
30 11 18 00 : AGREGADOS
30 11 16 00 : CEMENTO Y CAL
30 11 15 00 : CONCRETO Y MORTEROS
30 10 36 00 : PRODUCTOS ESTRUCTURALES
30 10 32 00 : ENREJADO
30 10 28 00 : PILOTAJE
30 10 24 00 : VARILLAS
30 10 23 00 : PERFILES
30 10 18 00 : CONDUCTOS
30 10 17 00 : VIGAS
30 10 15 00 : ÁNGULOS
80 14 18 00 : SERVICIOS DE CORRO
95 10 15 00 : LOTES RESIDENCIALES
94 12 17 00 : CLUBES DE AFICIONADOS
95 12 27 00 : EDIFICIOS Y ESTRUCTURAS DE DEFENSA



CERTIFICADO DE INSCRIPCIÓN Y CLASIFICACIÓN EN EL REGISTRO DE PROPONENTES

Fecha expedición: 2009/2023 - 09:05:14
Recibo No. 5000817667, Valor 62000

CÓDIGO DE VERIFICACIÓN zqFthVSD2M

Verifique el contenido y confiabilidad de este certificado, ingresando a https://si.comunicaciones.co/visa/planilla/cv.php?empresa=38 y digite el respectivo código, para que visualice la imagen generada al momento de su expedición. La verificación se puede realizar de manera limitada, durante 60 días calendario contados a partir de la fecha de su expedición.

- 39 12 19 00 : DISPOSITIVOS Y ACCESORIOS DE SEGURIDAD ELÉCTRICA
30 17 17 00 : PRODUCTOS DE CRISTAL
30 15 19 00 : MATERIALES Y PRODUCTOS PARA ACABADOS
14 11 00 : SERVICIOS DE CONSTRUCCIÓN Y REVESTIMIENTO Y PAVIMENTACIÓN DE INFRAEST...
15 14 00 : SERVICIOS DE CONSTRUCCIÓN DE RECUBRIMIENTOS DE MUROS
15 22 00 : SERVICIOS DE BALDOSAS TERRAZO Y MARMOL Y MOSAICOS
72 15 35 00 : SERVICIOS DE LIMPIEZA ESTRUCTURAL EXTERNA
72 15 40 00 : SERVICIOS DE EDIFICIOS ESPECIALIZADOS Y COMERCIOS
72 12 14 00 : SERVICIOS DE CONSTRUCCIÓN DE EDIFICIOS PÚBLICOS ESPECIALIZADOS
76 12 16 00 : DISPOSICIÓN DE DESECHOS NO PELIGROSOS
72 12 15 00 : EDIFICIOS Y ESTRUCTURAS COMERCIALES Y DE ENTRETENIMIENTO
72 11 11 00 : SERVICIOS DE CONSTRUCCIÓN DE UNIDADES MULTIFAMILIARES
40 15 15 00 : BOMBAS
31 21 16 00 : ADITIVOS PARA PINTURAS
31 16 23 00 : FERRETERÍA DE MONTAJE
30 26 47 00 : ALAMBRE DE ACERO INOXIDABLE
30 26 46 00 : LÁMINAS DE ACERO INOXIDABLE
30 17 20 00 : PUERTAS
30 17 19 00 : MARCOS DE VENTANAS
30 17 18 00 : VENTANAS
30 17 15 00 : PUERTAS
30 15 17 00 : CANALONES DE TEJADO Y ACCESORIOS
27 11 29 00 : HERRAMIENTAS DISPENSADORAS
27 11 22 00 : HERRAMIENTAS DE ALBAÑILERÍA Y CONCRETO
27 11 21 00 : HERRAMIENTAS DE SUJECCIÓN Y FIJACIÓN
27 11 18 00 : HERRAMIENTAS DE MEDIDA Y BOCETAJE
27 11 17 00 : LLAVES INGLÉSAS Y GUIAS
27 11 16 00 : HERRAMIENTAS DE PERFILAR
27 11 15 00 : HERRAMIENTAS DE CORTE Y ENGARZADO Y PUNZONES
24 11 18 00 : TANQUES Y CILINDROS Y SUS ACCESORIOS
11 11 17 00 : ARENA
11 11 16 00 : PIEDRA
31 16 25 00 : SOPORTES Y PUNTALES
31 16 21 00 : ANCLAS
31 16 19 00 : MUELLES
31 15 22 00 : ALAMBRES NO ELÉCTRICOS DE HIERRO Y ACERO
31 15 18 00 : ALAMBRE MECÁNICO
30 10 39 00 : EJES
30 10 37 00 : TRENZA
30 10 35 00 : ALMA DE PANAL
30 10 31 00 : RIELES
30 10 29 00 : PILARES



CERTIFICADO DE INSCRIPCIÓN Y CLASIFICACIÓN EN EL REGISTRO DE PROPONENTES

Fecha expedición: 2009/2023 - 09:05:14
Recibo No. 5000817667, Valor 62000

CÓDIGO DE VERIFICACIÓN zqFthVSD2M

Verifique el contenido y confiabilidad de este certificado, ingresando a https://si.comunicaciones.co/visa/planilla/cv.php?empresa=38 y digite el respectivo código, para que visualice la imagen generada al momento de su expedición. La verificación se puede realizar de manera limitada, durante 60 días calendario contados a partir de la fecha de su expedición.

- 30 10 22 00 : PLANCHA
30 10 20 00 : HOJA
30 19 15 00 : ESCALERAS Y ANDAMIOS
30 19 16 00 : ESCALERAS Y ACCESORIOS DE ANDAMIAJE
30 19 17 00 : COBERTIZOS Y REMOLQUES DE CONSTRUCCIÓN
95 10 16 00 : LOTES COMERCIALES
95 10 18 00 : LOTES DE TERRENOS GUBERNAMENTALES
95 10 19 00 : TIERRAS AGRÍCOLAS
95 10 17 00 : LOTES INDUSTRIALES
31 10 16 00 : INGENIERÍA MECÁNICA
81 10 22 00 : INGENIERÍA DE TRANSPORTE
40 18 30 00 : TUBERÍAS DE CAUCHO Y PLÁSTICO
70 10 15 00 : EXPLOTACIONES PESQUERAS
92 12 19 00 : SERVICIOS DE SEGURIDAD MARINA
92 12 17 00 : SERVICIOS DE SISTEMAS DE SEGURIDAD
41 10 37 00 : CUBETAS DE LABORATORIO
93 14 20 00 : DESARROLLO URBANO
56 12 20 00 : MUEBLES DE LABORATORIO

*** EXPERIENCIA No. 15 :
NÚMERO CONSECUTIVO DEL CONTRATO: 016
CONTRATO CELEBRADO POR : 1 - EL PROPONENTE
NOMBRE DEL CONTRATISTA : CALING LIMITADA
NOMBRE DEL CONTRATANTE : MUNICIPIO DE TIBANA
VALOR CONTRATADO EN SMOLV : 616,65

- SG EN CL PR - DESCRIPCIÓN
95 12 16 00 : EDIFICIOS Y ESTRUCTURAS DE TRANSPORTE
95 11 15 00 : VÍAS DE TRÁFICO LIMITADO
95 12 19 00 : EDIFICIOS Y ESTRUCTURAS UTILITARIAS
95 14 17 00 : EDIFICIOS Y ESTRUCTURAS PREFABRICADOS COMERCIALES E INDUSTRIALES
95 16 00 : EDIFICIOS Y ESTRUCTURAS PREFABRICADOS RESIDENCIALES
95 12 21 00 : EDIFICIOS Y ESTRUCTURAS DE ACOMODACIONES
95 12 17 00 : EDIFICIOS Y ESTRUCTURAS PÚBLICOS
83 10 15 00 : SERVICIOS DE ACUEDUCTO Y ALCANTARILLADO
83 10 18 00 : SERVICIOS ELÉCTRICOS
81 10 23 00 : INGENIERÍA AERONÁUTICA
81 10 15 00 : INGENIERÍA CIVIL Y ARQUITECTURA
81 10 17 00 : INGENIERÍA ELÉCTRICA Y ELECTRÓNICA
81 12 15 00 : ANÁLISIS ECONÓMICO
80 10 15 00 : SERVICIOS DE CONSULTORÍA DE NEGOCIOS Y ADMINISTRACIÓN CORPORATIVA
72 10 33 00 : SERVICIOS DE MANTENIMIENTO Y REPARACIÓN DE INFRAESTRUCTURA

162



CERTIFICADO DE INSCRIPCIÓN Y CLASIFICACIÓN EN EL REGISTRO DE PROPONENTES

Fecha expedición: 20/09/2023 - 09:05:14
Recibo No. S000817667, Valor 62000

CÓDIGO DE VERIFICACIÓN zqFtsVSD2M

Verifique el contenido y confiabilidad de este certificado, ingresando a https://si.conlicomex.com/valida/planilla/cv.php?empresa=36 y digite el respectivo código, para que visualice la imagen generada al momento de su expedición. La verificación se puede realizar de manera limitada, durante 60 días calendario contados a partir de la fecha de su expedición.

- 72 14 10 00 : SERVICIOS DE CONSTRUCCIÓN DE AUTOPISTAS Y VIALIDADES
72 14 15 00 : SERVICIOS DE PREPARACIÓN DE TIERRAS
72 15 21 00 : SERVICIOS ACÚSTICOS Y DE AISLAMIENTO
72 15 42 00 : SERVICIOS DE MANTENIMIENTO Y REPARACIÓN DE INSTALACIÓN DE INSTRUMENTA...



CERTIFICADO DE INSCRIPCIÓN Y CLASIFICACIÓN EN EL REGISTRO DE PROPONENTES

Fecha expedición: 20/09/2023 - 09:05:14
Recibo No. S000817667, Valor 62000

CÓDIGO DE VERIFICACIÓN zqFtsVSD2M

Verifique el contenido y confiabilidad de este certificado, ingresando a https://si.conlicomex.com/valida/planilla/cv.php?empresa=36 y digite el respectivo código, para que visualice la imagen generada al momento de su expedición. La verificación se puede realizar de manera limitada, durante 60 días calendario contados a partir de la fecha de su expedición.

- 39 10 19 00 : BALASTOS DE LÁMPARAS Y TRANSFORMADORES DE LÁMPARAS
39 10 18 00 : COMPONENTES Y ACCESORIOS DE LÁMPARA
39 10 16 00 : LÁMPARAS Y BOMBILLAS
31 21 19 00 : APLICADORES DE PINTURA Y ACCESORIOS PARA PINTAR
31 21 17 00 : ACABADOS EN GENERAL
31 21 15 00 : PINTURAS Y TAPA POROS
31 20 16 00 : OTROS ADHESIVOS Y SELLADORES
31 20 15 00 : CINTA ADHESIVA
31 16 20 00 : FERRETERÍA EN GENERAL
31 16 22 00 : REMACHES
31 16 20 00 : CLAVOS
31 16 18 00 : ARANDELAS
31 16 17 00 : TUERCAS
31 16 16 00 : PERNOS
31 16 15 00 : TORNILLOS
31 15 21 00 : CORDONES
31 15 20 00 : CABLE DE SEGURIDAD
31 15 19 00 : CORREAS
31 15 15 00 : CUERDAS
30 18 18 00 : CABEZAS, CHORROS Y PARTES Y ACCESORIOS DE GRIFOS Y DUCHAS
30 18 17 00 : GRIFOS
30 18 16 00 : INSTALACIONES RESIDENCIALES NO SANITARIAS
30 18 15 00 : PORCELANA SANITARIA
30 15 21 00 : SUPERFICIE
30 15 18 00 : MATERIALES PARA REVESTIMIENTO DE PAREDES Y EXTERIOR
30 15 16 00 : ACCESORIOS PARA TEJADOS
30 15 15 00 : MATERIAL PARA TEJADOS Y TECHOS
30 13 17 00 : AZULEJOS Y BALDOSAS
30 13 16 00 : LADRILLOS
30 13 15 00 : BLOQUES
30 11 19 00 : ELEMENTOS PARA REFORZAR CONCRETO
30 11 18 00 : AGREGADOS
30 11 16 00 : CEMENTO Y CAL
30 11 15 00 : CONCRETO Y MORTEROS
30 10 36 00 : PRODUCTOS ESTRUCTURALES
30 10 32 00 : ENREJADO
30 10 28 00 : PILOTAJE
30 10 24 00 : VARILLAS
30 10 23 00 : PERFILES
30 10 18 00 : CONDUCTOS
20 10 17 00 : VIGAS
20 10 15 00 : ANGULOS



CERTIFICADO DE INSCRIPCIÓN Y CLASIFICACIÓN EN EL REGISTRO DE PROPONENTES

Fecha expedición: 20/09/2023 - 09:05:14
Recibo No. S000817667, Valor 62000

CÓDIGO DE VERIFICACIÓN zqFtsVSD2M

Verifique el contenido y confiabilidad de este certificado, ingresando a https://si.conlicomex.com/valida/planilla/cv.php?empresa=36 y digite el respectivo código, para que visualice la imagen generada al momento de su expedición. La verificación se puede realizar de manera limitada, durante 60 días calendario contados a partir de la fecha de su expedición.

- 80 14 18 00 : SERVICIOS DE CORNEO
95 10 15 00 : LOTES RESIDENCIALES
94 12 17 00 : CLUBES DE RECREACIONES
95 12 27 00 : EDIFICIOS Y ESTRUCTURAS DE DEFENSA
39 12 19 00 : DISPOSITIVOS Y ACCESORIOS DE SEGURIDAD ELÉCTRICA
30 17 17 00 : PRODUCTOS DE CRISTAL
30 15 19 00 : MATERIALES Y PRODUCTOS PARA ACABADOS
72 14 11 00 : SERVICIOS DE CONSTRUCCIÓN Y REVESTIMIENTO Y PAVIMENTACIÓN DE INTEREST...



CERTIFICADO DE INSCRIPCIÓN Y CLASIFICACIÓN EN EL REGISTRO DE PROPONENTES

Fecha expedición: 20/09/2023 - 09:05:14
Recibo No. S000817667, Valor 62000

CÓDIGO DE VERIFICACIÓN zqFtsVSD2M

Verifique el contenido y confiabilidad de este certificado, ingresando a https://si.conlicomex.com/valida/planilla/cv.php?empresa=36 y digite el respectivo código, para que visualice la imagen generada al momento de su expedición. La verificación se puede realizar de manera limitada, durante 60 días calendario contados a partir de la fecha de su expedición.

- 30 10 37 00 : TRENZAS
30 10 35 00 : ALMA DE PANAL
30 10 31 00 : RIELES
30 10 29 00 : PILARES
30 10 22 00 : PLANCHA
30 10 20 00 : ROJA
30 19 15 00 : ESCALERAS Y ANDAMIOS
30 19 16 00 : ESCALERAS Y ACCESORIOS DE MONTAJE
30 19 17 00 : COBERTIZOS Y REMOLQUES DE CONSTRUCCIÓN
95 10 16 00 : LOTES COMERCIALES
95 10 18 00 : LOTES DE TERRENOS GUBERNAMENTALES
95 10 19 00 : TIERRAS AGRÍCOLAS
95 10 17 00 : LOTES INDUSTRIALES
81 10 16 00 : INGENIERÍA MECÁNICA
81 10 22 00 : INGENIERÍA DE TRANSPORTE
40 18 30 00 : TUBERÍAS DE CAUCHO Y PLÁSTICO
70 10 15 00 : EXPLOTACIONES PESQUERAS
92 12 19 00 : SERVICIOS DE SEGURIDAD MARINA
92 12 17 00 : SERVICIOS DE SISTEMAS DE SEGURIDAD
41 10 37 00 : CURTIDAS DE LABORATORIO
93 14 20 00 : DESARROLLO URBANO
56 12 20 00 : MUEBLES DE LABORATORIO

*** EXPERIENCIA No.16 :
NÚMERO CONSECUTIVO DEL CONTRATO:017
CONTRATO CELEBRADO POR :1 - EL PROPONENTE
NOMBRE DEL CONTRATISTA :CALING LIMITADA
NOMBRE DEL CONTRATANTE :MUNICIPIO DE JENESANO
VALOR CONTRATADO EN SMMLV :294,91

- SG FM CL PR - DESCRIPCIÓN
95 12 16 00 : EDIFICIOS Y ESTRUCTURAS DE TRANSPORTE
95 11 15 00 : VÍAS DE TRAFICO LIMITADO
95 12 18 00 : EDIFICIOS Y ESTRUCTURAS UTILITARIOS
95 14 17 00 : EDIFICIOS Y ESTRUCTURAS PREFABRICADOS COMERCIALES E INDUSTRIALES
95 14 16 00 : EDIFICIOS Y ESTRUCTURAS PREFABRICADOS RESIDENCIALES
95 12 21 00 : EDIFICIOS Y ESTRUCTURAS DE ACOMODACIONES
95 12 17 00 : EDIFICIOS Y ESTRUCTURAS PÚBLICOS
83 10 15 00 : SERVICIOS DE ACUEDUCTO Y ALCANTARILLADO
83 10 18 00 : SERVICIOS ELÉCTRICOS
81 10 23 00 : INGENIERÍA AERONÁUTICA
81 10 15 00 : INGENIERÍA CIVIL Y ARQUITECTURA



CERTIFICADO DE INSCRIPCIÓN Y CLASIFICACIÓN EN EL REGISTRO DE PROPONENTES

Fecha expedición: 20/09/2023 - 09:05:14
Recibo No. 5000817667, Valor 62000

CÓDIGO DE VERIFICACIÓN zqF7hVSD2M

Verifique el contenido y confiabilidad de este certificado, ingresando a <https://sl.confecamaras.co/verifica/plantilla/cv.php?empresa=38> y digite el respectivo código, para que visualice la imagen generada al momento de su expedición. La verificación se puede realizar de manera limitada, durante 60 días calendario contados a partir de la fecha de su expedición.

- 51 10 17 00 : INGENIERÍA ELÉCTRICA Y ELECTRÓNICA
81 12 15 00 : ANÁLISIS ECONÓMICO
80 10 15 00 : SERVICIOS DE CONSULTORÍA DE NEGOCIOS Y ADMINISTRACIÓN CORPORATIVA
72 10 33 00 : SERVICIOS DE MANTENIMIENTO Y REPARACIÓN DE INFRAESTRUCTURA
72 14 10 00 : SERVICIOS DE CONSTRUCCIÓN DE AUTOPISTAS Y CARRETERAS
72 14 15 00 : SERVICIOS DE PREPARACIÓN DE TIERRAS
72 15 21 00 : SERVICIOS ACÚSTICOS Y DE AISLAMIENTO
72 15 42 00 : SERVICIOS DE MANTENIMIENTO Y REPARACIÓN DE INSTALACIÓN DE INSTRUMENTA...
77 10 15 00 : EVALUACIÓN DE IMPACTO AMBIENTAL
72 15 44 00 : SERVICIOS DE MANTENIMIENTO Y FABRICACIÓN DE ACCESORIOS PARA TUBERIAS
72 15 39 00 : SERVICIO DE PREPARACIÓN DE OBRAS DE CONSTRUCCIÓN
72 15 36 00 : SERVICIOS DE TERMINADO INTERIOR, DOTACIÓN Y REMODELACIÓN
72 15 34 00 : SERVICIOS DE APAREJAMIENTO Y ANDAMIAJE
72 15 32 00 : SERVICIOS DE RECUBRIMIENTO, IMPERMEABILIZACIÓN PROTECCIÓN CONTRA CLIM...
72 15 30 00 : SERVICIOS DE VIDRIOS Y VENTANERÍA
72 15 29 00 : SERVICIOS DE MONTAJE DE ACERO ESTRUCTURAL
72 15 27 00 : SERVICIOS DE INSTALACIÓN Y REPARACIÓN DE CONCRETO
72 15 26 00 : SERVICIOS DE TECHADO Y PAREDES EXTERNAS Y LÁMINAS DE METAL
72 15 25 00 : SERVICIOS DE INSTALACIÓN DE PISOS
72 15 24 00 : SERVICIOS DE MONTAJE E INSTALACIÓN DE VENTANAS Y PUERTAS
72 15 23 00 : SERVICIOS DE CARPINTERÍA
72 15 20 00 : SERVICIOS DE PAÑETADO Y DRYWALL
72 15 19 00 : SERVICIOS DE ALBAÑILERÍA Y MAMPOSTERÍA
72 15 15 00 : SERVICIOS DE SISTEMAS ELÉCTRICOS
72 15 13 00 : SERVICIOS DE PINTURA E INSTALACIÓN DE PAPEL DE COLGADURA
72 15 11 00 : SERVICIOS DE CONSTRUCCIÓN DE PLOMERÍA
72 12 10 00 : SERVICIOS DE CONSTRUCCIÓN DE EDIFICIOS INDUSTRIALES Y BOLEGAS NUEVAS
72 11 10 00 : SERVICIOS DE CONSTRUCCIÓN DE UNIDADES UNIFAMILIARES
72 10 29 00 : SERVICIOS DE MANTENIMIENTO Y REPARACIÓN DE INSTALACIONES
72 10 15 00 : SERVICIOS DE APOYO PARA LA CONSTRUCCIÓN
18 31 00 : ACCESORIOS DE TUBOS
18 15 00 : TUBOS DE COBRE SOLDADOS
14 22 00 : REGULADORES DE GAS Y FLUIDO
40 14 19 00 : CONDUCTOS
40 14 17 00 : MATERIAL DE FERRETERÍA Y ACCESORIOS
40 14 16 00 : VÁLVULAS
39 12 21 00 : EQUIPO DE TRANSMISIÓN Y DISTRIBUCIÓN ELÉCTRICA
39 12 17 00 : FERRETERÍA ELÉCTRICA Y SUMINISTROS
39 12 16 00 : DISPOSITIVOS Y ACCESORIOS PARA LA PROTECCIÓN DE CIRCUITOS
39 12 15 00 : CONMUTADORES, CONTROLES Y RELES Y ACCESORIOS
39 12 14 00 : LENGUETAS DE CONEXIÓN, CONECTADORES Y TERMINALES
39 12 13 00 : CUADROS, REGISTROS Y MENAJE PARA ELECTRICIDAD



CERTIFICADO DE INSCRIPCIÓN Y CLASIFICACIÓN EN EL REGISTRO DE PROPONENTES

Fecha expedición: 20/09/2023 - 09:05:14
Recibo No. 5000817667, Valor 62000

CÓDIGO DE VERIFICACIÓN zqF7hVSD2M

Verifique el contenido y confiabilidad de este certificado, ingresando a <https://sl.confecamaras.co/verifica/plantilla/cv.php?empresa=38> y digite el respectivo código, para que visualice la imagen generada al momento de su expedición. La verificación se puede realizar de manera limitada, durante 60 días calendario contados a partir de la fecha de su expedición.

- 39 12 11 00 : CENTROS DE CONTROL Y DISTRIBUCIÓN Y ACCESORIOS
39 11 18 00 : ACCESORIOS DE ILUMINACIÓN
39 11 16 00 : ILUMINACIÓN EXTERIOR Y ARTEFACTOS
39 11 15 00 : ILUMINACIÓN DE INTERIORES Y ARTEFACTOS
39 10 19 00 : BALASTOS DE LAMPARAS Y TRANSFORMADORES DE LAMPARAS
39 10 18 00 : COMPONENTES Y ACCESORIOS DE LAMPARA
39 10 16 00 : LAMPARAS Y BOMBILLAS
31 21 19 00 : APLICADORES DE PINTURA Y ACCESORIOS PARA PINTAR
31 21 17 00 : ACABADOS EN GENERAL
31 21 15 00 : PINTURAS Y TAPA POROS
31 20 16 00 : OTROS ADHESIVOS Y SELLADORES
31 20 15 00 : CINTA ADHESIVA
31 16 28 00 : FERRETERÍA EN GENERAL
31 16 22 00 : REMACHES
31 16 20 00 : CLAVOS
31 16 18 00 : ARANDELAS
31 16 17 00 : TUERCAS
31 16 16 00 : PERNOS
31 16 15 00 : TORNILLOS
31 15 21 00 : CORDONES
31 15 20 00 : CABLE DE SEGURIDAD
31 15 19 00 : CORREAS
31 15 15 00 : CUERDAS
30 19 18 00 : CABEZAS, CHORROS Y PARTES Y ACCESORIOS DE GRIFOS Y DUCHAS
30 18 17 00 : GRIFOS
30 18 16 00 : INSTALACIONES RESIDENCIALES NO SANITARIAS
30 18 15 00 : PORCELANA SANITARIA
30 15 21 00 : SUPERFICIE
30 15 18 00 : MATERIALES PARA REVESTIMIENTO DE PAREDES Y EXTERIOR
30 15 16 00 : ACCESORIOS PARA TEJADOS
30 15 15 00 : MATERIAL PARA TEJADOS Y TECHOS
30 13 17 00 : AZULEJOS Y BALDOSAS
30 13 16 00 : LADRILLOS
30 13 15 00 : BLOQUES
30 11 19 00 : ELEMENTOS PARA REFORZAR CONCRETO
30 11 18 00 : AGREGADOS
30 11 16 00 : CEMENTO Y CAL
30 11 15 00 : CONCRETO Y MORTEROS
30 10 36 00 : PRODUCTOS ESTRUCTURALES
30 10 32 00 : ENREJADO
30 10 29 00 : PILOTAJE
30 10 24 00 : VARILLAS



CERTIFICADO DE INSCRIPCIÓN Y CLASIFICACIÓN EN EL REGISTRO DE PROPONENTES

Fecha expedición: 20/09/2023 - 09:05:14
Recibo No. 5000817667, Valor 62000

CÓDIGO DE VERIFICACIÓN zqF7hVSD2M

Verifique el contenido y confiabilidad de este certificado, ingresando a <https://sl.confecamaras.co/verifica/plantilla/cv.php?empresa=38> y digite el respectivo código, para que visualice la imagen generada al momento de su expedición. La verificación se puede realizar de manera limitada, durante 60 días calendario contados a partir de la fecha de su expedición.

- 30 10 23 00 : PERFILES
30 10 18 00 : CONDUCTOS
30 10 17 00 : VIGAS
10 15 00 : ÁNGULOS
14 18 00 : SERVICIOS DE CORREO
10 15 00 : LOTES RESIDENCIALES
94 12 17 00 : CLUBES DE AFICIONADOS
95 12 27 00 : EDIFICIOS Y ESTRUCTURAS DE DEFENSA
39 12 19 00 : DISPOSITIVOS Y ACCESORIOS DE SEGURIDAD ELÉCTRICA
30 17 17 00 : PRODUCTOS DE CRISTAL
30 15 19 00 : MATERIALES Y PRODUCTOS PARA ACABADOS
72 14 11 00 : SERVICIOS DE CONSTRUCCIÓN Y REVESTIMIENTO Y PAVIMENTACIÓN DE INFRAEST...
72 15 14 00 : SERVICIOS DE CONSTRUCCIÓN DE RECUBRIMIENTOS DE MUROS
72 15 22 00 : SERVICIOS DE BALDOSAS TERRAZO Y MÁRMOL Y MOSAICOS
72 15 35 00 : SERVICIOS DE LIMPIEZA ESTRUCTURAL EXTERNA
72 15 40 00 : SERVICIOS DE EDIFICIOS ESPECIALIZADOS Y COMERCIOS
72 12 14 00 : SERVICIOS DE CONSTRUCCIÓN DE EDIFICIOS PÚBLICOS ESPECIALIZADOS
76 12 16 00 : DISPOSICIÓN DE DESECHOS NO PELIGROSOS
95 12 15 00 : EDIFICIOS Y ESTRUCTURAS COMERCIALES Y DE ENTRETENIMIENTO
72 11 11 00 : SERVICIOS DE CONSTRUCCIÓN DE UNIDADES MULTIFAMILIARES
40 15 15 00 : BOMBAS
31 21 16 00 : ADITIVOS PARA PINTURAS
31 16 23 00 : FERRETERÍA DE MONTAJE
30 26 47 00 : ALAMBRE DE ACERO INOXIDABLE
30 26 46 00 : LÁMINAS DE ACERO INOXIDABLE
30 17 20 00 : PUERTAS
30 17 19 00 : MARCOS DE VENTANAS
30 17 16 00 : VENTANAS
30 17 15 00 : PUERTAS
30 15 17 00 : CANALONES DE TEJADO Y ACCESORIOS
27 11 29 00 : HERRAMIENTAS DISPENSADORAS
27 11 22 00 : HERRAMIENTAS DE ALBAÑILERÍA Y CONCRETO
27 11 21 00 : HERRAMIENTAS DE SUJECCIÓN Y FIJACIÓN
27 11 18 00 : HERRAMIENTAS DE MEDIDA Y BOCETAJE
27 11 17 00 : LLAVES INGLÉSAS Y GUIAS
27 11 16 00 : HERRAMIENTAS DE PERFORAR
27 11 15 00 : HERRAMIENTAS DE CORTE Y ENGARGAZO Y PUNZONES
24 11 18 00 : TANQUES Y CILINDROS Y SUS ACCESORIOS
11 11 17 00 : ARENA
11 11 16 00 : PIEDRA
31 16 25 00 : SOPORTES Y PUNTALES
31 16 21 00 : ANCLAS



CERTIFICADO DE INSCRIPCIÓN Y CLASIFICACIÓN EN EL REGISTRO DE PROPONENTES

Fecha expedición: 20/09/2023 - 09:05:14
Recibo No. 5000817667, Valor 62000

CÓDIGO DE VERIFICACIÓN zqF7hVSD2M

Verifique el contenido y confiabilidad de este certificado, ingresando a <https://sl.confecamaras.co/verifica/plantilla/cv.php?empresa=38> y digite el respectivo código, para que visualice la imagen generada al momento de su expedición. La verificación se puede realizar de manera limitada, durante 60 días calendario contados a partir de la fecha de su expedición.

- 31 16 19 00 : MUELLES
31 15 22 00 : ALAMBRES NO ELÉCTRICOS DE HIERRO Y ACERO
31 15 18 00 : ALAMBRE MECÁNICO
30 10 39 00 : EJES
30 10 37 00 : TRENZA
30 10 35 00 : ALMA DE PANEL
30 10 31 00 : RIELES
30 10 29 00 : PILARES
30 10 22 00 : PLANCHA
30 10 20 00 : HOJA
30 19 15 00 : ESCALERAS Y ANDAMIOS
30 19 16 00 : ESCALERAS Y ACCESORIOS DE ANDAMIAJE
30 19 17 00 : COBERTIZOS Y REMOLQUES DE CONSTRUCCIÓN
95 10 16 00 : LOTES COMERCIALES
95 10 16 00 : LOTES DE TERRENOS GUBERNAMENTALES
95 10 19 00 : TIERRAS AGRÍCOLAS
95 10 17 00 : LOTES INDUSTRIALES
81 10 16 00 : INGENIERÍA MECÁNICA
81 10 22 00 : INGENIERÍA DE TRANSPORTE
40 18 30 00 : TUBERIAS DE CAUCHO Y PLÁSTICO
70 10 15 00 : EXPLOTACIONES PESQUERAS
92 12 19 00 : SERVICIOS DE SEGURIDAD MARINA
92 12 17 00 : SERVICIOS DE SISTEMAS DE SEGURIDAD
41 10 37 00 : CUBETAS DE LABORATORIO
93 14 20 00 : DESARROLLO URBANO
56 12 20 00 : MUEBLES DE LABORATORIO

*** EXPERIENCIA No. 17 :
NÚMERO CONSECUTIVO DEL CONTRATO: 018
CONTRATO CELEBRADO POR : 1 - EL PROPONENTE
NOMBRE DEL CONTRATISTA : CALING LIMITADA
NOMBRE DEL CONTRATANTE : MUNICIPIO DE SORACCA
VALOR CONTRATADO EN SMLV : 326,63

- SG FM CL FR - DESCRIPCIÓN
95 12 16 00 : EDIFICIOS Y ESTRUCTURAS DE TRANSPORTE
95 11 15 00 : VÍAS DE TRÁFICO LIMITADO
95 12 19 00 : EDIFICIOS Y ESTRUCTURAS UTILITARIOS
95 14 17 00 : EDIFICIOS Y ESTRUCTURAS PREFABRICADOS COMERCIALES E INDUSTRIALES
95 14 26 00 : EDIFICIOS Y ESTRUCTURAS PREFABRICADOS RESIDENCIALES
95 12 21 00 : EDIFICIOS Y ESTRUCTURAS DE ACOMODACIONES
95 12 17 00 : EDIFICIOS Y ESTRUCTURAS PÚBLICOS

163



CERTIFICADO DE INSCRIPCIÓN Y CLASIFICACIÓN EN EL REGISTRO DE PROPONENTES

Fecha expedición: 20/09/2023 - 09:05:14
Recibo No. 5000817667, Valor 62000

CÓDIGO DE VERIFICACIÓN zqFhsVSD2M

Verifique el contenido y confiabilidad de este certificado, ingresando a https://si.comfemcomeras.co/vista/plantilla/cv.php?empresa=38 y digite el respectivo código, para que visualice la imagen generada al momento de su expedición. La verificación se puede realizar de manera limitada, durante 60 días calendario contados a partir de la fecha de su expedición.

- 53 10 15 00 : SERVICIOS DE ACUEDUCTO Y ALCANTARILLADO
83 10 18 00 : SERVICIOS ELÉCTRICOS
81 10 23 00 : INGENIERÍA AERONÁUTICA
81 10 15 00 : INGENIERÍA CIVIL Y ARQUITECTURA
81 10 17 00 : INGENIERÍA ELÉCTRICA Y ELECTRÓNICA
81 12 15 09 : ANÁLISIS ECONÓMICO
60 10 15 00 : SERVICIOS DE CONSULTORÍA DE NEGOCIOS Y ADMINISTRACIÓN CORPORATIVA
72 10 33 00 : SERVICIOS DE MANTENIMIENTO Y REPARACIÓN DE INFRAESTRUCTURA
72 14 10 00 : SERVICIOS DE CONSTRUCCIÓN DE AUTOPISTAS Y CARRETERAS
72 14 15 00 : SERVICIOS DE PREPARACIÓN DE TIERRAS
72 15 21 00 : SERVICIOS ACÚSTICOS Y DE AISLAMIENTO
72 15 42 00 : SERVICIOS DE MANTENIMIENTO Y REPARACIÓN DE INSTALACION DE INSTRUMENTA...
77 10 15 00 : EVALUACIÓN DE IMPACTO AMBIENTAL
72 15 44 00 : SERVICIOS DE MANTENIMIENTO Y FABRICACIÓN DE ACCESORIOS PARA TUBERÍAS
72 15 39 00 : SERVICIO DE PREPARACIÓN DE OBRAS DE CONSTRUCCIÓN
72 15 36 00 : SERVICIOS DE TERMINADO INTERIOR, DOTACIÓN Y REMODELACIÓN
72 15 34 00 : SERVICIOS DE APAREJAMIENTO Y ANDAMIAGE
72 15 32 00 : SERVICIOS DE RECUBRIMIENTO, IMPERMEABILIZACIÓN PROTECCIÓN CONTRA CLIM...
72 15 30 00 : SERVICIOS DE VIDRIOS Y VENTANERÍA
72 15 29 00 : SERVICIOS DE MONTAJE DE ACERO ESTRUCTURAL
72 15 27 00 : SERVICIOS DE INSTALACIÓN Y REPARACIÓN DE CONCRETO
72 15 26 00 : SERVICIOS DE TECHADO Y PAREDES EXTERNAS Y LAMINAS DE METAL
72 15 25 00 : SERVICIOS DE INSTALACIÓN DE PISOS
72 15 24 00 : SERVICIOS DE MONTAJE E INSTALACIÓN DE VENTANAS Y PUERTAS
72 15 23 00 : SERVICIOS DE CARPINTERÍA
72 15 20 00 : SERVICIOS DE PAÑETADO Y DRYWALL
72 15 19 00 : SERVICIOS DE ALBAÑILERÍA Y MAESTRERÍA
72 15 15 00 : SERVICIOS DE SISTEMAS ELÉCTRICOS
72 15 13 00 : SERVICIOS DE PINTURA E INSTALACIÓN DE PAPEL DE COLGALURA
72 15 11 00 : SERVICIOS DE CONSTRUCCIÓN DE PLOMERÍA
72 12 10 00 : SERVICIOS DE CONSTRUCCIÓN DE EDIFICIOS INDUSTRIALES Y BODEGAS NUEVAS
72 11 10 00 : SERVICIOS DE CONSTRUCCIÓN DE UNIDADES UNIFAMILIARES
72 10 29 00 : SERVICIOS DE MANTENIMIENTO Y REPARACIÓN DE INSTALACIONES
72 10 19 00 : SERVICIOS DE APOYO PARA LA CONSTRUCCIÓN
40 18 31 00 : ACCESORIOS DE TUBOS
40 18 15 00 : TUBOS DE COBRE SOLDADOS
40 14 22 00 : REGULADORES DE GAS Y FLUIDO
40 14 19 00 : CONDUCTOS
40 14 17 00 : MATERIAL DE FERRETERÍA Y ACCESORIOS
40 14 16 00 : VALVULAS
39 12 21 00 : EQUIPO DE TRANSMISIÓN Y DISTRIBUCIÓN ELÉCTRICA
39 12 17 00 : FERRETERÍA ELÉCTRICA Y SUMINISTROS



CERTIFICADO DE INSCRIPCIÓN Y CLASIFICACIÓN EN EL REGISTRO DE PROPONENTES

Fecha expedición: 20/09/2023 - 09:05:14
Recibo No. 5000817667, Valor 62000

CÓDIGO DE VERIFICACIÓN zqFhsVSD2M

Verifique el contenido y confiabilidad de este certificado, ingresando a https://si.comfemcomeras.co/vista/plantilla/cv.php?empresa=38 y digite el respectivo código, para que visualice la imagen generada al momento de su expedición. La verificación se puede realizar de manera limitada, durante 60 días calendario contados a partir de la fecha de su expedición.

- 29 12 16 00 : DISPOSITIVOS Y ACCESORIOS PARA LA PROTECCIÓN DE CIRCUITOS
39 12 15 00 : CONMUTADORES, CONTROLES Y RELES Y ACCESORIOS
39 12 14 00 : LENGUETAS DE CONEXIÓN, CONECTADORES Y TERMINALES
39 12 13 00 : CUADROS, REGISTROS Y MENAJE PARA ELECTRICIDAD
39 12 11 00 : CENTROS DE CONTROL Y DISTRIBUCIÓN Y ACCESORIOS
39 11 18 00 : ACCESORIOS DE ILUMINACIÓN
39 11 16 00 : ILUMINACIÓN EXTERIOR Y ARTEFACTOS
39 11 15 00 : ILUMINACIÓN DE INTERIORES Y ARTEFACTOS
39 10 19 00 : BALASTOS DE LÁMPARAS Y TRANSFORMADORES DE LÁMPARAS
39 10 18 00 : COMPONENTES Y ACCESORIOS DE LÁMPARA
39 10 16 00 : LÁMPARAS Y BOMBILLAS
31 21 19 00 : APLICADORES DE PINTURA Y ACCESORIOS PARA PINTAR
31 21 17 00 : ACABADOS EN GENERAL
31 21 15 00 : PINTURAS Y TAPA POROS
31 20 16 00 : OTROS ADHESIVOS Y SELLADORES
31 20 15 00 : CINTA ADHESIVA
31 16 28 00 : FERRETERÍA EN GENERAL
31 16 22 00 : REMACHES
31 16 20 00 : CLAVOS
31 16 18 00 : ARANDELAS
31 16 17 00 : TUERCAS
31 16 16 00 : PERNOS
31 16 15 00 : TORNILLOS
31 15 21 00 : CORDONES
31 15 20 00 : CABLE DE SEGURIDAD
31 15 19 00 : CORREAS
31 15 15 00 : CUERDAS
30 18 18 00 : CABEZAS, CHORROS Y PARTES Y ACCESORIOS DE GRIFOS Y DUCHAS
30 18 17 00 : GRIFOS
30 18 16 00 : INSTALACIONES RESIDENCIALES NO SANITARIAS
30 18 15 00 : PORCELANA SANITARIA
30 15 21 00 : SUPERFICIE
30 15 18 00 : MATERIALES PARA REVESTIMIENTO DE PAREDES Y EXTERIOR
30 15 16 00 : ACCESORIOS PARA TEJADOS
30 15 15 00 : MATERIAL PARA TEJADOS Y TECHOS
30 13 17 00 : AZULEJOS Y BALDOSAS
30 13 16 00 : LADRILLOS
30 13 15 00 : BLOQUES
30 11 19 00 : ELEMENTOS PARA REFORZAR CONCRETO
40 11 18 00 : AGREGADOS
30 11 16 09 : CEMENTO Y CAL
30 11 15 00 : CONCRETO Y MORTEROS



CERTIFICADO DE INSCRIPCIÓN Y CLASIFICACIÓN EN EL REGISTRO DE PROPONENTES

Fecha expedición: 20/09/2023 - 09:05:14
Recibo No. 5000817667, Valor 62000

CÓDIGO DE VERIFICACIÓN zqFhsVSD2M

Verifique el contenido y confiabilidad de este certificado, ingresando a https://si.comfemcomeras.co/vista/plantilla/cv.php?empresa=38 y digite el respectivo código, para que visualice la imagen generada al momento de su expedición. La verificación se puede realizar de manera limitada, durante 60 días calendario contados a partir de la fecha de su expedición.

- 30 10 36 00 : PRODUCTOS ESTRUCTURALES
30 10 32 00 : ENREJADO
30 10 28 00 : PILOTAJE
30 10 24 00 : VARILLAS
30 10 23 00 : PERFILES
30 10 18 00 : CONDUCTOS
30 10 17 00 : VIGAS
30 10 15 00 : ÁNGULOS
80 14 18 00 : SERVICIOS DE CORREO
95 10 15 00 : LOTES RESIDENCIALES
94 12 17 00 : CLUBES DE AFICIONADOS
95 12 27 00 : EDIFICIOS Y ESTRUCTURAS DE DEFENSA
39 12 19 00 : DISPOSITIVOS Y ACCESORIOS DE SEGURIDAD ELÉCTRICA
30 17 17 00 : PRODUCTOS DE CRISTAL
30 15 19 00 : MATERIALES Y PRODUCTOS PARA ACABADOS
72 14 11 00 : SERVICIOS DE CONSTRUCCIÓN Y REVESTIMIENTO Y PAVIMENTACION DE INFRAEST...
72 15 14 00 : SERVICIOS DE CONSTRUCCIÓN DE RECUBRIMIENTOS DE MUROS
72 15 22 00 : SERVICIOS DE BALDOSAS TERRAZO Y MÁRMOL Y MOSAICOS
72 15 35 00 : SERVICIOS DE LIMPIEZA ESTRUCTURAL EXTERNA
72 15 40 00 : SERVICIOS DE EDIFICIOS ESPECIALIZADOS Y COMERCIOS
72 12 14 00 : SERVICIOS DE CONSTRUCCIÓN DE EDIFICIOS PÚBLICOS ESPECIALIZADOS
76 12 16 00 : DISPOSICIÓN DE DESECHOS NO PELIGROSOS
95 12 15 00 : EDIFICIOS Y ESTRUCTURAS COMERCIALES Y DE ENTRETENIMIENTO
72 11 11 00 : SERVICIOS DE CONSTRUCCIÓN DE UNIDADES MULTIFAMILIARES
40 15 15 00 : BOMBAS
31 21 16 00 : ADITIVOS PARA PINTURAS
31 16 23 00 : FERRETERÍA DE MONTAJE
30 26 47 00 : ALAMBRE DE ACERO INOXIDABLE
30 26 46 00 : LÁMINAS DE ACERO INOXIDABLE
30 17 20 00 : PUERTAS
30 17 19 00 : MARCOS DE VENTANAS
30 17 16 00 : VENTANAS
30 17 15 00 : PUERTAS
30 15 17 00 : CANALONES DE TEJADO Y ACCESORIOS
27 11 29 00 : HERRAMIENTAS DISPENSADORAS
27 11 22 00 : HERRAMIENTAS DE ALBAÑILERÍA Y CONCRETO
27 11 21 00 : HERRAMIENTAS DE SUJECCIÓN Y FIJACIÓN
27 11 18 00 : HERRAMIENTAS DE MEDIDA Y BOCETAJE
27 11 17 00 : LLAVES INGLÉSAS Y GUÍAS
27 11 16 00 : HERRAMIENTAS DE PERFILAR
27 11 15 00 : HERRAMIENTAS DE CORTE Y ENGAZADO Y FUNZONES
24 11 18 00 : TANQUES Y CILINDROS Y SUS ACCESORIOS



CERTIFICADO DE INSCRIPCIÓN Y CLASIFICACIÓN EN EL REGISTRO DE PROPONENTES

Fecha expedición: 20/09/2023 - 09:05:14
Recibo No. 5000817667, Valor 62000

CÓDIGO DE VERIFICACIÓN zqFhsVSD2M

Verifique el contenido y confiabilidad de este certificado, ingresando a https://si.comfemcomeras.co/vista/plantilla/cv.php?empresa=38 y digite el respectivo código, para que visualice la imagen generada al momento de su expedición. La verificación se puede realizar de manera limitada, durante 60 días calendario contados a partir de la fecha de su expedición.

- 11 11 17 00 : ARENA
11 11 16 00 : PIEDRA
31 16 25 00 : SOPORTES Y PUNTALES
31 16 21 00 : ANCLAS
31 16 19 00 : MUELLES
31 15 22 00 : ALAMBRES NO ELÉCTRICOS DE HIERRO Y ACERO
31 15 18 00 : ALAMBRE MECANICO
30 10 39 00 : ETEJES
30 10 37 00 : TRENZA
30 10 35 00 : ALMA DE PANAL
30 10 31 00 : RIELES
30 10 29 00 : PILARES
30 10 22 00 : FLANCHA
30 10 20 00 : HOJA
30 19 15 00 : ESCALERAS Y ANDAMIOS
30 19 16 00 : ESCALERAS Y ACCESORIOS DE ANUAMIAGE
30 19 17 00 : COBERTIZOS Y REMOLQUES DE CONSTRUCCIÓN
95 10 16 00 : LOTES COMERCIALES
95 10 19 00 : LOTES DE TERRENOS GUBERNAMENTALES
95 10 19 00 : TIERRAS AGRÍCOLAS
95 10 17 00 : LOTES INDUSTRIALES
91 10 16 00 : INGENIERÍA MECÁNICA
81 10 22 00 : INGENIERÍA DE TRANSPORTE
40 18 30 00 : TUBERÍAS DE CAUCHO Y PLÁSTICO
70 10 15 00 : EXPLOTACIONES PESQUERAS
92 12 19 00 : SERVICIOS DE SEGURIDAD MARINA
92 12 17 00 : SERVICIOS DE SISTEMAS DE SEGURIDAD
41 10 37 00 : CUBETAS DE LABORATORIO
93 14 20 00 : DESARROLLO URBANO
56 12 20 00 : MUEBLES DE LABORATORIO

*** EXPERIENCIA No. 18 :
NÚMERO CONSECUTIVO DEL CONTRATO: 019
CONTRATO CELEBRADO POR : 1 - EL PROPONENTE
NOMBRE DEL CONTRATISTA : CALING LIMITADA
NOMBRE DEL CONTRATANTE : MUNICIPIO DE JENESANO
VALOR CONTRATADO EN SMMLV : 506,41

SG FM CL PR - DESCRIPCIÓN
95 12 16 00 : EDIFICIOS Y ESTRUCTURAS DE TRANSPORTE
95 11 15 00 : VÍAS DE TRÁFICO LIMITADO
95 12 18 00 : EDIFICIOS Y ESTRUCTURAS UTILITARIOS



CERTIFICADO DE INSCRIPCIÓN Y CLASIFICACIÓN EN EL REGISTRO DE PROPONENTES

Fecha expedición: 20/09/2023 - 09:05:14
Recibo No. S000817667, Valor 62000

CÓDIGO DE VERIFICACIÓN zqFhsVSD2M

Verifique el contenido y confiabilidad de este certificado, ingresando a <https://si.contecmaras.gov.ve/vista/planilla/cv.php?empresa=38> y digite el respectivo código, para que visualice la imagen generada al momento de su expedición. La verificación se puede realizar de manera ilimitada, durante 60 días calendario contados a partir de la fecha de su expedición.

- 95 14 17 00 : EDIFICIOS Y ESTRUCTURAS PREFABRICADOS COMERCIALES E INDUSTRIALES
95 14 16 00 : EDIFICIOS Y ESTRUCTURAS PREFABRICADOS RESIDENCIALES
95 12 21 00 : EDIFICIOS Y ESTRUCTURAS DE ACOMODACIONES
95 12 17 00 : EDIFICIOS Y ESTRUCTURAS PÚBLICOS
83 10 15 00 : SERVICIOS DE ACUEDUCTO Y ALCANTARILLADO
83 10 18 00 : SERVICIOS ELÉCTRICOS
81 10 23 00 : INGENIERIA AERONAUTICA
81 10 15 00 : INGENIERIA CIVIL Y ARQUITECTURA
81 10 17 00 : INGENIERIA ELÉCTRICA Y ELECTRÓNICA
81 12 15 00 : ANALISIS ECONÓMICO
80 10 15 00 : SERVICIOS DE CONSULTORIA DE NEGOCIOS Y ADMINISTRACIÓN CORPORATIVA
72 10 33 00 : SERVICIOS DE MANTENIMIENTO Y REPARACIÓN DE INFRAESTRUCTURA
72 14 10 00 : SERVICIOS DE CONSTRUCCIÓN DE AUTOPISTAS Y CARRETERAS
72 14 15 00 : SERVICIOS DE PREPARACIÓN DE TIERRAS
72 15 21 09 : SERVICIOS ACUSTICOS Y DE AISLAMIENTO
72 15 42 00 : SERVICIOS DE MANTENIMIENTO Y REPARACIÓN DE INSTALACIÓN DE INSTRUMENTA...
77 10 15 00 : EVALUACIÓN DE IMPACTO AMBIENTAL
72 15 44 00 : SERVICIOS DE MANTENIMIENTO Y FABRICACIÓN DE ACCESORIOS PARA TUBERÍAS
72 15 39 00 : SERVICIO DE PREPARACIÓN DE OBRAS DE CONSTRUCCIÓN
72 15 36 00 : SERVICIOS DE TERMINADO INTERIOR, DOTACION Y REMODELACION
72 15 34 00 : SERVICIOS DE APAREJAMIENTO Y ANDAMIAJE
72 15 32 00 : SERVICIOS DE RECUBRIMIENTO, IMPERMEABILIZACIÓN PROTECCIÓN CONTRA CLIM...
72 15 30 00 : SERVICIOS DE VIDRIOS Y VENTANERÍA
72 15 29 00 : SERVICIOS DE MONTAJE DE ACERO ESTRUCTURAL
72 15 27 00 : SERVICIOS DE INSTALACIÓN Y REPARACIÓN DE CONCRETO
72 15 26 00 : SERVICIOS DE TECHADO Y PAREDES EXTERNAS Y LÁMINAS DE METAL
72 15 25 00 : SERVICIOS DE INSTALACIÓN DE PISOS
72 15 24 00 : SERVICIOS DE MONTAJE E INSTALACIÓN DE VENTANAS Y PUERTAS
72 15 23 00 : SERVICIOS DE CARPINTERÍA
72 15 20 00 : SERVICIOS DE PAÑETADO Y DRYMALL
15 19 09 : SERVICIOS DE ALBAÑILERÍA Y MAPOSTERÍA
15 15 00 : SERVICIOS DE SISTEMAS ELÉCTRICOS
15 13 00 : SERVICIOS DE PINTURA E INSTALACIÓN DE PAPEL DE COLGADURA
72 15 11 00 : SERVICIOS DE CONSTRUCCIÓN DE PLOMERÍA
72 12 10 00 : SERVICIOS DE CONSTRUCCIÓN DE EDIFICIOS INDUSTRIALES Y BODEGAS NUEVAS
72 11 10 00 : SERVICIOS DE CONSTRUCCIÓN DE UNIDADES UNIFAMILIARES
72 10 29 00 : SERVICIOS DE MANTENIMIENTO Y REPARACIÓN DE INSTALACIONES
72 10 15 00 : SERVICIOS DE APOYO PARA LA CONSTRUCCIÓN
40 18 31 00 : ACCESORIOS DE TUBOS
40 18 15 00 : TUBOS DE COBRE SOLDADOS
40 14 22 00 : REGULADORES DE GAS Y FLUIDO
40 14 19 00 : CONDUCTOS



CERTIFICADO DE INSCRIPCIÓN Y CLASIFICACIÓN EN EL REGISTRO DE PROPONENTES

Fecha expedición: 20/09/2023 - 09:05:14
Recibo No. S000817667, Valor 62000

CÓDIGO DE VERIFICACIÓN zqFhsVSD2M

Verifique el contenido y confiabilidad de este certificado, ingresando a <https://si.contecmaras.gov.ve/vista/planilla/cv.php?empresa=38> y digite el respectivo código, para que visualice la imagen generada al momento de su expedición. La verificación se puede realizar de manera ilimitada, durante 60 días calendario contados a partir de la fecha de su expedición.

- 40 14 17 00 : MATERIAL DE FERRETERIA Y ACCESORIOS
40 14 16 00 : VÁLVULAS
39 12 21 00 : EQUIPO DE TRANSMISIÓN Y DISTRIBUCIÓN ELÉCTRICA
39 12 17 00 : FERRETERIA ELÉCTRICA Y SUMINISTROS
39 12 16 00 : DISPOSITIVOS Y ACCESORIOS PARA LA PROTECCIÓN DE CIRCUITOS
39 12 15 00 : CONMUTADORES, CONTROLES Y RELES Y ACCESORIOS
39 12 14 00 : LENGUETAS DE CONEXIÓN, CONECTADORES Y TERMINALES
39 12 13 00 : CUADROS, REGISTROS Y MENAJE PARA ELECTRICIDAD
39 12 11 00 : CENTROS DE CONTROL Y DISTRIBUCIÓN Y ACCESORIOS
39 11 18 00 : ACCESORIOS DE ILUMINACIÓN
39 11 16 00 : ILUMINACIÓN EXTERIOR Y ARTEFACTOS
39 11 15 00 : ILUMINACIÓN DE INTERIORES Y ARTEFACTOS
39 10 19 00 : BALASTOS DE LÁMPARAS Y TRANSFORMADORES DE LÁMPARAS
39 10 18 00 : COMPONENTES Y ACCESORIOS DE LÁMPARA
39 10 16 00 : LÁMPARAS Y BOMBILLAS
31 21 19 00 : APLICADORES DE PINTURA Y ACCESORIOS PARA PINTAR
31 21 15 00 : ACABADOS EN GENERAL
31 20 16 00 : PINTURAS Y TAPA POROS
31 20 16 00 : OTROS ADHESIVOS Y SELLADORES
31 20 15 00 : CINTA ADHESIVA
31 16 28 00 : FERRETERIA EN GENERAL
31 16 22 00 : REMACHES
31 16 20 00 : CLAVOS
31 16 18 00 : ARANDELAS
31 16 17 00 : TUERCAS
31 16 16 00 : PERNOS
31 16 15 00 : TORNILLOS
31 15 21 00 : CORDONES
31 15 20 00 : CABLE DE SEGURIDAD
31 15 19 00 : CORREAS
31 15 15 00 : CUERDAS
30 18 16 00 : CUBEROS, CHORROS Y PARTES Y ACCESORIOS DE GRIFOS Y DUCHAS
30 18 17 00 : GRIFOS
30 16 16 00 : INSTALACIONES RESIDENCIALES NO SANITARIAS
30 18 15 00 : PORCELANA SANITARIA
30 15 21 00 : SUPERFICIE
30 15 18 00 : MATERIALES PARA REVESTIMIENTO DE PAREDES Y EXTERIOR
30 15 16 00 : ACCESORIOS PARA TEJADOS
30 15 15 00 : MATERIAL PARA TEJADOS Y TECHOS
30 13 17 00 : AZULEJOS Y BALDOSAS
30 13 16 00 : LADRILLOS
30 13 15 00 : BLOQUES



CERTIFICADO DE INSCRIPCIÓN Y CLASIFICACIÓN EN EL REGISTRO DE PROPONENTES

Fecha expedición: 20/09/2023 - 09:05:14
Recibo No. S000817667, Valor 62000

CÓDIGO DE VERIFICACIÓN zqFhsVSD2M

Verifique el contenido y confiabilidad de este certificado, ingresando a <https://si.contecmaras.gov.ve/vista/planilla/cv.php?empresa=38> y digite el respectivo código, para que visualice la imagen generada al momento de su expedición. La verificación se puede realizar de manera ilimitada, durante 60 días calendario contados a partir de la fecha de su expedición.

- 30 11 19 00 : ELEMENTOS PARA REFORZAR CONCRETO
30 11 18 00 : AGREGADOS
30 11 16 00 : CEMENTO Y CAL
30 11 15 00 : CONCRETO Y MORTEROS
0 36 00 : PRODUCTOS ESTRUCTURALES
30 10 32 00 : ENREJADO
30 10 26 00 : PILOTAJE
30 10 24 00 : VARILLAS
30 10 23 00 : PERFILES
30 10 18 00 : CONDUCTOS
30 10 17 00 : VIGAS
30 10 15 00 : ÁNGULOS
80 14 18 00 : SERVICIOS DE CORREO
95 10 15 00 : LOTES RESIDENCIALES
94 12 17 00 : CLUBES DE AFICIONADOS
95 12 27 00 : EDIFICIOS Y ESTRUCTURAS DE DEFENSA
39 12 19 00 : DISPOSITIVOS Y ACCESORIOS DE SEGURIDAD ELÉCTRICA
30 17 17 00 : PRODUCTOS DE CRISTAL
30 15 19 00 : MATERIALES Y PRODUCTOS PARA ACABADOS
72 14 11 00 : SERVICIOS DE CONSTRUCCIÓN Y REVESTIMIENTO Y PAVIMENTACIÓN DE INFRAEST...
72 15 14 00 : SERVICIOS DE CONSTRUCCIÓN DE RECUBRIMIENTOS DE MUROS
72 15 22 00 : SERVICIOS DE BALOSAS TERRAZO Y MÁRMOL Y MOSAICOS
72 15 35 00 : SERVICIOS DE LIMPIEZA ESTRUCTURAL EXTERNA
72 15 40 00 : SERVICIOS DE EDIFICIOS ESPECIALIZADOS Y COMERCIOS
72 12 14 00 : SERVICIOS DE CONSTRUCCIÓN DE EDIFICIOS PÚBLICOS ESPECIALIZADOS
76 12 16 00 : DISPOSICIÓN DE DESECHOS NO PELIGROSOS
95 12 15 00 : EDIFICIOS Y ESTRUCTURAS COMERCIALES Y DE ENTRETENIMIENTO
72 11 11 00 : SERVICIOS DE CONSTRUCCIÓN DE UNIDADES MULTIFAMILIARES
40 15 15 00 : BOMBAS
31 21 16 00 : ADITIVOS PARA PINTURAS
31 16 23 00 : FERRETERIA DE MONTAJE
30 26 47 00 : ALAMBRE DE ACERO INOXIDABLE
30 26 46 00 : LÁMINAS DE ACERO INOXIDABLE
30 17 20 00 : PUERTAS
30 17 19 00 : MARCOS DE VENTANAS
30 17 16 00 : VENTANAS
30 17 15 00 : PUERTAS
30 15 17 00 : CANALONES DE TEJADO Y ACCESORIOS
27 11 29 00 : HERRAMIENTAS DISPENSADORAS
27 11 22 00 : HERRAMIENTAS DE ALBAÑILERÍA Y CONCRETO
27 11 21 00 : HERRAMIENTAS DE SUJECIÓN Y FIJACIÓN
27 11 18 00 : HERRAMIENTAS DE MEDIDA Y BOCETAJE



CERTIFICADO DE INSCRIPCIÓN Y CLASIFICACIÓN EN EL REGISTRO DE PROPONENTES

Fecha expedición: 20/09/2023 - 09:05:14
Recibo No. S000817667, Valor 62000

CÓDIGO DE VERIFICACIÓN zqFhsVSD2M

Verifique el contenido y confiabilidad de este certificado, ingresando a <https://si.contecmaras.gov.ve/vista/planilla/cv.php?empresa=38> y digite el respectivo código, para que visualice la imagen generada al momento de su expedición. La verificación se puede realizar de manera ilimitada, durante 60 días calendario contados a partir de la fecha de su expedición.

- 27 11 17 00 : LLAVES INGLESAS Y GUÍAS
27 11 16 00 : HERRAMIENTAS DE PUNTEAR
27 11 15 00 : HERRAMIENTAS DE CORTIR Y ENGARGAZO Y PUNZONES
24 11 18 00 : TANQUES Y CILINDROS Y SUS ACCESORIOS
11 11 17 00 : ARENA
11 11 16 00 : PIEDRA
31 16 25 00 : SOPORTES Y PUNTALES
31 16 21 00 : ANCLAS
31 16 19 00 : MUELLES
31 15 22 00 : ALAMBRES NO ELÉCTRICOS DE HIERRO Y ACERO
31 15 18 00 : ALAMBRE MECÁNICO
30 10 39 00 : EJES
30 10 37 00 : TRENZA
30 10 35 00 : ALMA DE PANAL
30 10 31 00 : RIELES
30 10 29 00 : PILARES
30 10 22 00 : PLANCHA
30 10 20 00 : HOJA
30 19 15 00 : ESCALERAS Y ANDAMIOS
30 19 16 00 : ESCALERAS Y ACCESORIOS DE ANDAMIAJE
30 19 17 00 : COBERTIZOS Y REMOLQUES DE CONSTRUCCIÓN
95 10 16 00 : LOTES COMERCIALES
95 10 18 00 : LOTES DE TERRENOS GUBERNAMENTALES
95 10 19 00 : TIERRAS AGRÍCOLAS
95 10 17 00 : LOTES INDUSTRIALES
81 10 16 00 : INGENIERIA MECÁNICA
81 10 22 00 : INGENIERIA DE TRANSPORTE
40 18 30 00 : TUBERIAS DE CAUCHO Y ELÁSTICO
70 10 15 00 : EXPLOTACIONES PESQUERAS
92 12 19 00 : SERVICIOS DE SEGURIDAD MARINA
92 12 17 00 : SERVICIOS DE SISTEMAS DE SEGURIDAD
41 10 37 00 : CUBETAS DE LABORATORIO
93 14 20 00 : USARROLLO URBANO
56 12 20 00 : MUEBLES DE LABORATORIO

*** EXPERIENCIA No. 19 :

NÚMERO CONSECUTIVO DEL CONTRATO:020

CONTRATO CELEBRADO POR :3 - CONSORCIO O UNIÓN TEMPORAL

NOMBRE DEL CONTRATISTA :CONSORCIO LA PAZ

NOMBRE DEL CONTRATANTE :MUNICIPIO DE SUTAMARCHAN

VALOR CONTRATADO EN \$MOLV :370,82

PORCENTAJE DE PARTICIPACIÓN EN EL VALOR EJECUTADO EN CASO DE CONSORCIOS Y UNIONES

164



CERTIFICADO DE INSCRIPCIÓN Y CLASIFICACIÓN EN EL REGISTRO DE PROPONENTES

Fecha expedición: 20/09/2023 - 09:05:14
Récibo No. S000817667, Valor 62000

CÓDIGO DE VERIFICACIÓN zqFhsV5D2M

Verifique el contenido y confiabilidad de este certificado, ingresando a https://si.comcomercios.cl/verificar/plan/cv.php?empresa=38 y digite el respectivo código, para que visualice la imagen generada al momento de su expedición. La verificación se puede realizar de manera limitada, durante 60 días calendario contados a partir de la fecha de su expedición.

TEMPORALES: 50%

- 5G FM CL PR - DESCRIPCIÓN
95 12 16 00 : EDIFICIOS Y ESTRUCTURAS DE TRANSPORTE
95 11 15 00 : VÍAS DE TRÁFICO LIMITADO
95 12 18 00 : EDIFICIOS Y ESTRUCTURAS UTILITARIOS
95 14 17 00 : EDIFICIOS Y ESTRUCTURAS PREFABRICADOS COMERCIALES E INDUSTRIALES
95 14 16 00 : EDIFICIOS Y ESTRUCTURAS PREFABRICADOS RESIDENCIALES
95 12 21 00 : EDIFICIOS Y ESTRUCTURAS DE ACOMODACIONES
95 12 17 00 : EDIFICIOS Y ESTRUCTURAS PÚBLICOS
83 10 15 00 : SERVICIOS DE ACUEDUCTO Y ALCANTARILLADO
83 10 18 00 : SERVICIOS ELÉCTRICOS
81 10 23 00 : INGENIERÍA AERONÁUTICA
81 10 15 00 : INGENIERÍA CIVIL Y ARQUITECTURA
81 10 17 00 : INGENIERÍA ELÉCTRICA Y ELECTRÓNICA
81 12 15 00 : ANÁLISIS ECONOMICO
80 10 15 00 : SERVICIOS DE CONSULTORIA DE NEGOCIOS Y ADMINISTRACIÓN CORPORATIVA
72 10 33 00 : SERVICIOS DE MANTENIMIENTO Y REPARACIÓN DE INFRAESTRUCTURA
72 14 10 00 : SERVICIOS DE CONSTRUCCIÓN DE AUTOPISTAS Y CARRETERAS
72 14 15 00 : SERVICIOS DE PREPARACIÓN DE TIERRAS
72 15 21 00 : SERVICIOS ACÚSTICOS Y DE AISLAMIENTO
72 15 42 00 : SERVICIOS DE MANTENIMIENTO Y REPARACIÓN DE INSTALACIÓN DE INSTRUMENTA...
77 10 15 00 : EVALUACIÓN DE IMPACTO AMBIENTAL
72 15 44 00 : SERVICIOS DE MANTENIMIENTO Y FABRICACIÓN DE ACCESORIOS PARA TUBERIAS
72 15 39 00 : SERVICIO DE PREPARACIÓN DE OBRAS DE CONSTRUCCIÓN
72 15 36 00 : SERVICIOS DE TERNADO INTERIOR, DOTACIÓN Y REMODELACIÓN
72 15 34 00 : SERVICIOS DE APAREJAMIENTO Y ANDAJAJE
72 15 32 00 : SERVICIOS DE RECUBRIMIENTO, IMPERMEABILIZACIÓN PROTECCIÓN CONTRA CLIM...
72 15 30 00 : SERVICIOS DE VIDRIOS Y VENTANERÍA
72 15 29 00 : SERVICIOS DE MONTAJE DE ACERO ESTRUCTURAL
72 15 27 00 : SERVICIOS DE INSTALACIÓN Y REPARACIÓN DE CONCRETO
72 15 26 00 : SERVICIOS DE TCHADO Y PAREDES EXTERNAS Y LÁMINAS DE METAL
72 15 25 00 : SERVICIOS DE INSTALACIÓN DE PISOS
72 15 24 00 : SERVICIOS DE MONTAJE E INSTALACIÓN DE VENTANAS Y PUERTAS
72 15 23 00 : SERVICIOS DE CARPINTERÍA
72 15 20 00 : SERVICIOS DE PARETADO Y DRYWALL
72 15 19 00 : SERVICIOS DE ALBANILERÍA Y MAMPOSTERÍA
72 15 15 00 : SERVICIOS DE SISTEMAS ELÉCTRICOS
72 15 13 00 : SERVICIOS DE PINTURA E INSTALACIÓN DE PAPEL DE COLGADURA
72 15 11 00 : SERVICIOS DE CONSTRUCCIÓN DE PLOMERÍA
72 12 10 00 : SERVICIOS DE CONSTRUCCIÓN DE EDIFICIOS INDUSTRIALES Y BOUEGAS NUEVAS
72 11 10 00 : SERVICIOS DE CONSTRUCCIÓN DE UNIDADES UNIFAMILIARES



CERTIFICADO DE INSCRIPCIÓN Y CLASIFICACIÓN EN EL REGISTRO DE PROPONENTES

Fecha expedición: 20/09/2023 - 09:05:14
Récibo No. S000817667, Valor 62000

CÓDIGO DE VERIFICACIÓN zqFhsV5D2M

Verifique el contenido y confiabilidad de este certificado, ingresando a https://si.comcomercios.cl/verificar/plan/cv.php?empresa=38 y digite el respectivo código, para que visualice la imagen generada al momento de su expedición. La verificación se puede realizar de manera limitada, durante 60 días calendario contados a partir de la fecha de su expedición.

- 72 10 29 00 : SERVICIOS DE MANTENIMIENTO Y REPARACIÓN DE INSTALACIONES
72 10 15 00 : SERVICIOS DE APOYO PARA LA CONSTRUCCIÓN
40 18 31 00 : ACCESORIOS DE TUBOS
40 18 15 00 : TUBOS DE COBRE SOLDADOS
40 14 22 00 : REGULADORES DE GAS Y FLUIDO
40 14 19 00 : CONDUCTOS
40 14 17 00 : MATERIAL DE FERRETERÍA Y ACCESORIOS
40 14 16 00 : VALVULAS
39 12 21 00 : EQUIPO DE TRANSMISIÓN Y DISTRIBUCIÓN ELÉCTRICA
39 12 17 00 : FERRETERÍA ELÉCTRICA Y SUMINISTROS
39 12 16 00 : DISPOSITIVOS Y ACCESORIOS PARA LA PROTECCIÓN DE CIRCUITOS
39 12 15 00 : CONMUTADORES, CONTROLES Y RELES Y ACCESORIOS
39 12 14 00 : LENGUETAS DE CONEXIÓN, CONECTADORES Y TERMINALES
39 12 13 00 : CUADROS, REGISTROS Y MENAJE PARA ELECTRICIDAD
39 12 11 00 : CENTROS DE CONTROL Y DISTRIBUCIÓN Y ACCESORIOS
39 11 18 00 : ACCESORIOS DE ILUMINACIÓN
39 11 16 00 : ILUMINACIÓN EXTERIOR Y ARTEFACTOS
39 11 15 00 : ILUMINACIÓN DE INTERIORES Y ARTEFACTOS
39 10 19 00 : BALASTOS DE LÁMPARAS Y TRANSFORMADORES DE LÁMPARAS
39 10 18 00 : COMPONENTES Y ACCESORIOS DE LÁMPARA
39 10 16 00 : LÁMPARAS Y BOMBILLAS
31 21 19 00 : APLICADORES DE PINTURA Y ACCESORIOS PARA PINTAR
31 21 17 00 : ACABADOS EN GENERAL
31 21 15 00 : PINTURAS Y TAPA POROS
31 20 16 00 : OTROS ADHESIVOS Y SELLADORES
31 20 15 00 : CINTA ADHESIVA
31 16 28 00 : FERRETERÍA EN GENERAL
31 16 22 00 : REMACHES
31 16 20 00 : CLAVOS
31 16 18 00 : ARANDELAS
31 16 17 00 : TUERCAS
31 16 16 00 : PERNOS
31 16 15 00 : TORNILLOS
31 15 21 00 : CORDONES
31 15 20 00 : CABLE DE SEGURIDAD
31 15 19 00 : CORREAS
31 15 15 00 : CUERDAS
30 18 18 00 : CABEZAS, CHORROS Y PARTES Y ACCESORIOS DE GRIFOS Y DUCHAS
30 18 17 00 : GRIFOS
30 15 16 00 : INSTALACIONES RESIDENCIALES NO SANITARIAS
30 18 15 00 : PORCELANA SANITARIA
30 15 21 00 : SUPERFICIE



CERTIFICADO DE INSCRIPCIÓN Y CLASIFICACIÓN EN EL REGISTRO DE PROPONENTES

Fecha expedición: 20/09/2023 - 09:05:14
Récibo No. S000817667, Valor 62000

CÓDIGO DE VERIFICACIÓN zqFhsV5D2M

Verifique el contenido y confiabilidad de este certificado, ingresando a https://si.comcomercios.cl/verificar/plan/cv.php?empresa=38 y digite el respectivo código, para que visualice la imagen generada al momento de su expedición. La verificación se puede realizar de manera limitada, durante 60 días calendario contados a partir de la fecha de su expedición.

- 30 15 18 00 : MATERIALES PARA REVESTIMIENTO DE PAREDES Y EXTERIOR
30 15 16 00 : ACCESORIOS PARA TEJADOS
30 15 15 00 : MATERIAL PARA TEJADOS Y TECHOS
30 13 17 00 : AZULEJOS Y BALDOSAS
30 13 16 00 : LADRILLOS
30 13 15 00 : BLOQUES
30 11 19 00 : ELEMENTOS PARA REFORZAR CONCRETO
30 11 18 00 : AGREGADOS
30 11 16 00 : CEMENTO Y CAL
30 11 15 00 : CONCRETO Y MORTEROS
30 10 36 00 : PRODUCTOS ESTRUCTURALES
30 10 32 00 : ENREJADO
30 10 28 00 : PILOTAJE
30 10 24 00 : VARILLAS
30 10 23 00 : PERFILES
30 10 18 00 : CONDUCTOS
30 10 17 00 : VIGAS
30 10 15 00 : ANGULOS
80 14 18 00 : SERVICIOS DE CORREO
95 10 15 00 : LOTES RESIDENCIALES
94 12 17 00 : CLUBES DE AFICIONADOS
95 12 27 00 : EDIFICIOS Y ESTRUCTURAS DE DEFENSA
39 12 19 00 : DISPOSITIVOS Y ACCESORIOS DE SEGURIDAD ELÉCTRICA
30 17 17 00 : PRODUCTOS DE CRISTAL
30 15 19 00 : MATERIALES Y PRODUCTOS PARA ACABADOS
72 14 11 00 : SERVICIOS DE CONSTRUCCIÓN Y REVESTIMIENTO Y PAVIMENTACIÓN DE INFRAEST...
72 15 14 00 : SERVICIOS DE CONSTRUCCIÓN DE RECUBRIMIENTOS DE Muros
72 15 22 00 : SERVICIOS DE BALDOSAS TERRAZO Y MÁRMOL Y MOSAICOS
72 15 25 00 : SERVICIOS DE LIMPIEZA ESTRUCTURAL EXTERNA
72 15 40 00 : SERVICIOS DE EDIFICIOS ESPECIALIZADOS Y COMERCIOS
72 12 14 00 : SERVICIOS DE CONSTRUCCIÓN DE EDIFICIOS PÚBLICOS ESPECIALIZADOS
76 12 16 00 : DISPOSICIÓN DE DESECHOS NO PELIGROSOS
95 12 15 00 : EDIFICIOS Y ESTRUCTURAS COMERCIALES Y DE ENTRETENIMIENTO
72 11 11 00 : SERVICIOS DE CONSTRUCCIÓN DE UNIDADES MULTIFAMILIARES
40 15 00 : BOMBAS
31 21 16 00 : ADITIVOS PARA PINTURAS
31 16 23 00 : FERRETERÍA DE MONTAJE
50 26 47 00 : ALAMBRE DE ACERO INOXIDABLE
30 26 46 00 : LAMINAS DE ACERO INOXIDABLE
30 17 20 00 : PUERTAS
30 17 19 00 : MARCOS DE VENTANAS
30 17 16 00 : VENTANAS



CERTIFICADO DE INSCRIPCIÓN Y CLASIFICACIÓN EN EL REGISTRO DE PROPONENTES

Fecha expedición: 20/09/2023 - 09:05:14
Récibo No. S000817667, Valor 62000

CÓDIGO DE VERIFICACIÓN zqFhsV5D2M

Verifique el contenido y confiabilidad de este certificado, ingresando a https://si.comcomercios.cl/verificar/plan/cv.php?empresa=38 y digite el respectivo código, para que visualice la imagen generada al momento de su expedición. La verificación se puede realizar de manera limitada, durante 60 días calendario contados a partir de la fecha de su expedición.

- 30 17 15 00 : PUERTAS
30 15 17 00 : CANALONES DE TEJADO Y ACCESORIOS
27 11 29 00 : HERRAMIENTAS DISPENSADORAS
27 11 22 00 : HERRAMIENTAS DE ALBANILERÍA Y CONCRETO
27 11 21 00 : HERRAMIENTAS DE SUJECIÓN Y FIJACIÓN
27 11 18 00 : HERRAMIENTAS DE MEDIDA Y ECOTAJE
27 11 17 00 : LLAVES INGLESAS Y GUILAS
27 11 16 00 : HERRAMIENTAS DE PUNZILAR
27 11 15 00 : HERRAMIENTAS DE CORTE Y ENGARGAZO Y PUNZONES
24 11 18 00 : TANQUES Y CILINDROS Y SUS ACCESORIOS
11 11 17 00 : ARENA
11 11 16 00 : PIEDRA
31 16 25 00 : SOPORTES Y PUNTALES
31 16 21 00 : ANCLAS
31 16 19 00 : MUELLES
31 15 22 00 : ALAMBRES NO ELÉCTRICOS DE HIERRO Y ACERO
31 15 18 00 : ALAMBRE MECANICO
30 10 39 00 : EJES
30 10 37 00 : TRENZA
30 10 35 00 : ALMA DE PANAL
30 10 31 00 : RIELES
30 10 29 00 : FILARES
30 10 22 00 : PLANCHA
30 10 20 00 : HOJA
30 19 15 00 : ESCALERAS Y ANDAMIOS
30 19 16 00 : ESCALERAS Y ACCESORIOS DE ANDAMIAGE
30 19 17 00 : COBERTIZOS Y REMOLQUES DE CONSTRUCCIÓN
95 10 16 00 : LOTES COMERCIALES
95 10 18 00 : LOTES DE TERRENOS GUBERNAMENTALES
95 10 19 00 : TIERRAS AGRÍCOLAS
95 10 17 00 : LOTES INDUSTRIALES
81 10 16 00 : INGENIERÍA MECÁNICA
81 10 22 00 : INGENIERÍA DE TRANSPORTE
40 18 30 00 : TUBERÍAS DE CAUCHO Y PLÁSTICO
70 10 15 00 : EXPLOTACIONES PESQUERAS
92 12 19 00 : SERVICIOS DE SEGURIDAD MARINA
92 12 17 00 : SERVICIOS DE SISTEMAS DE SEGURIDAD
41 10 37 00 : CURETAS DE LABORATORIO
93 14 20 00 : DESARROLLO URBANO
56 12 20 00 : MUEBLES DE LABORATORIO

*** EXPERIENCIA No. 20 :



CERTIFICADO DE INSCRIPCIÓN Y CLASIFICACIÓN EN EL REGISTRO DE PROPONENTES

Fecha expedición: 2009/2023 - 09:05:14
Récibo No. 5000817667, Valor 62000

CÓDIGO DE VERIFICACIÓN zqFnsVSD2M

Verifique el contenido y confiabilidad de este certificado, ingresando a https://s3.contrataciones.cl/visa/planilla/cv.php?empresa=38 y digite el respectivo código, para que visualice la imagen generada al momento de su expedición. La verificación se puede realizar de manera limitada, durante 60 días calendario contados a partir de la fecha de su expedición.

NÚMERO CONSECUTIVO DEL CONTRATO: 021
CONTRATO CELEBRADO POR : 3 - CONSORCIO O UNIÓN TEMPORAL
NOMBRE DEL CONTRATISTA : CONSORCIO UNIDADES SANITARIAS SUTAMARCHA 2010
NOMBRE DEL CONTRATANTE : MUNICIPIO DE SUTAMARCHA
VALOR CONTRATADO EN SMMLV : 627,98
PORCENTAJE DE PARTICIPACIÓN EN EL VALOR EJECUTADO EN CASO DE CONSORCIOS Y ENTONES TEMPORALES: 50%

SG FM CL PR - DESCRIPCIÓN

- 95 12 16 00 : EDIFICIOS Y ESTRUCTURAS DE TRANSPORTE
95 11 15 00 : VIAS DE TRÁFICO LIMITADO
95 12 18 00 : EDIFICIOS Y ESTRUCTURAS UTILITARIOS
95 14 17 00 : EDIFICIOS Y ESTRUCTURAS PREFABRICADOS COMERCIALES E INDUSTRIALES
95 14 16 00 : EDIFICIOS Y ESTRUCTURAS PREFABRICADOS RESIDENCIALES
95 12 21 00 : EDIFICIOS Y ESTRUCTURAS DE ACOMODACIONES
95 12 17 00 : EDIFICIOS Y ESTRUCTURAS PÚBLICOS
83 10 15 00 : SERVICIOS DE ACUEDUCTO Y ALCANTARILLADO
83 10 18 00 : SERVICIOS ELÉCTRICOS
81 10 23 00 : INGENIERÍA AERONÁUTICA
81 10 15 00 : INGENIERÍA CIVIL Y ARQUITECTURA
81 10 17 00 : INGENIERÍA ELÉCTRICA Y ELECTRÓNICA
81 12 15 00 : ANÁLISIS ECONÓMICO
80 10 15 00 : SERVICIOS DE CONSULTORÍA DE NEGOCIOS Y ADMINISTRACIÓN CORPORATIVA
80 10 33 00 : SERVICIOS DE MANTENIMIENTO Y REPARACIÓN DE INFRAESTRUCTURA
72 14 10 00 : SERVICIOS DE CONSTRUCCIÓN DE AUTOPISTAS Y CARRETERAS
72 14 15 00 : SERVICIOS DE PREPARACIÓN DE TIERRAS
72 15 21 00 : SERVICIOS ACÚSTICOS Y DE AISLAMIENTO
72 15 42 00 : SERVICIOS DE MANTENIMIENTO Y REPARACIÓN DE INSTALACIÓN DE INSTRUMENTA...
77 10 15 00 : EVALUACIÓN DE IMPACTO AMBIENTAL
72 15 44 00 : SERVICIOS DE MANTENIMIENTO Y FABRICACIÓN DE ACCESORIOS PARA TUBERÍAS
45 39 00 : SERVICIO DE PREPARACIÓN DE OBRAS DE CONSTRUCCIÓN
45 36 00 : SERVICIOS DE TERMINADO INTERIOR. DOTACIÓN Y REMODELACIÓN
45 34 00 : SERVICIOS DE APAREJAMIENTO Y ANDAMIAJE
72 15 32 00 : SERVICIOS DE RECUBRIMIENTO, IMPERMEABILIZACIÓN PROTECCIÓN CONTRA CLIM...
72 15 30 00 : SERVICIOS DE VIDRIOS Y VENTANERÍA
72 15 29 00 : SERVICIOS DE MONTAJE DE ACERO ESTRUCTURAL
72 15 27 00 : SERVICIOS DE INSTALACIÓN Y REPARACIÓN DE CONCRETO
72 15 26 00 : SERVICIOS DE TECHADO Y PAREDES EXTERNAS Y LÁMINAS DE METAL
72 15 25 00 : SERVICIOS DE INSTALACIÓN DE PISOS
72 15 24 00 : SERVICIOS DE MONTAJE E INSTALACIÓN DE VENTANAS Y PUERTAS
72 15 23 00 : SERVICIOS DE CARPINTERÍA
72 15 20 00 : SERVICIOS DE PALETADO Y DRYWALL



CERTIFICADO DE INSCRIPCIÓN Y CLASIFICACIÓN EN EL REGISTRO DE PROPONENTES

Fecha expedición: 2009/2023 - 09:05:14
Récibo No. 5000817667, Valor 62000

CÓDIGO DE VERIFICACIÓN zqFnsVSD2M

Verifique el contenido y confiabilidad de este certificado, ingresando a https://s3.contrataciones.cl/visa/planilla/cv.php?empresa=38 y digite el respectivo código, para que visualice la imagen generada al momento de su expedición. La verificación se puede realizar de manera limitada, durante 60 días calendario contados a partir de la fecha de su expedición.

- 72 15 19 00 : SERVICIOS DE ALBAÑILERÍA Y MAESTRERÍA
72 15 15 00 : SERVICIOS DE SISTEMAS ELÉCTRICOS
72 15 13 00 : SERVICIOS DE PINTURA E INSTALACIÓN DE PAPEL DE COLGADURA
72 15 11 00 : SERVICIOS DE CONSTRUCCIÓN DE FLOMERÍA
72 12 10 00 : SERVICIOS DE CONSTRUCCIÓN DE EDIFICIOS INDUSTRIALES Y BODEGAS NUEVAS
72 11 10 00 : SERVICIOS DE CONSTRUCCIÓN DE UNIDADES UNIFAMILIARES
72 10 29 00 : SERVICIOS DE MANTENIMIENTO Y REPARACIÓN DE INSTALACIONES
72 10 15 00 : SERVICIOS DE APOYO PARA LA CONSTRUCCIÓN
40 18 31 00 : ACCESORIOS DE TUBOS
40 18 15 00 : TUBOS DE COBRE SOLDADOS
40 14 22 00 : REGULADORES DE GAS Y FLUIDO
40 14 19 00 : CONDUCTOS
40 14 17 00 : MATERIAL DE FERRETERÍA Y ACCESORIOS
40 14 16 00 : VALVULAS
39 12 21 00 : EQUIPO DE TRANSMISIÓN Y DISTRIBUCIÓN ELÉCTRICA
39 12 17 00 : FERRETERÍA ELÉCTRICA Y SUMINISTROS
39 12 16 00 : DISPOSITIVOS Y ACCESORIOS PARA LA PROTECCIÓN DE CIRCUITOS
39 12 15 00 : CONMUTADORES, CONTROLES Y ACCESORIOS
39 12 14 00 : LENGUETAS DE CONEXIÓN, CONECTADORES Y TERMINALES
39 12 13 00 : CUADROS, REGISTROS Y MONTAJE PARA ELECTRICIDAD
39 12 11 00 : CENTROS DE CONTROL Y DISTRIBUCIÓN Y ACCESORIOS
39 11 18 00 : ACCESORIOS DE ILUMINACIÓN
39 11 16 00 : ILUMINACIÓN EXTERIOR Y ARTEFACTOS
39 11 15 00 : ILUMINACIÓN DE INTERIORES Y ARTEFACTOS
39 10 19 00 : BALASTOS DE LÁMPARAS Y TRANSFORMADORES DE LÁMPARAS
39 10 18 00 : COMPONENTES Y ACCESORIOS DE LÁMPARA
39 10 16 00 : LÁMPARAS Y BOMBILLAS
31 21 19 00 : APLICADORES DE PINTURA Y ACCESORIOS PARA PINTAR
31 21 17 00 : ACABADOS EN GENERAL
31 21 15 00 : PINTURAS Y TAPA POROS
31 20 16 00 : OTROS ADHESIVOS Y SELLADORES
31 20 15 00 : CINTA ADHESIVA
31 16 28 00 : FERRETERÍA EN GENERAL
31 16 22 00 : REMACHES
31 16 20 00 : CLAVOS
31 16 18 00 : ARANDELAS
31 16 17 00 : TUERCAS
31 16 16 00 : PERNOS
31 16 15 00 : TORNILLOS
31 15 21 00 : CORDONES
31 15 20 00 : CABLE DE SEGURIDAD
31 15 15 00 : CORREAS



CERTIFICADO DE INSCRIPCIÓN Y CLASIFICACIÓN EN EL REGISTRO DE PROPONENTES

Fecha expedición: 2009/2023 - 09:05:14
Récibo No. 5000817667, Valor 62000

CÓDIGO DE VERIFICACIÓN zqFnsVSD2M

Verifique el contenido y confiabilidad de este certificado, ingresando a https://s3.contrataciones.cl/visa/planilla/cv.php?empresa=38 y digite el respectivo código, para que visualice la imagen generada al momento de su expedición. La verificación se puede realizar de manera limitada, durante 60 días calendario contados a partir de la fecha de su expedición.

- 31 15 15 00 : CUERNAS
30 18 00 00 : CABLES, CHORROS Y PARTES Y ACCESORIOS DE GRIFOS Y DUCHAS
30 18 17 00 : GRIFOS
13 16 00 00 : INSTALACIONES RESIDENCIALES NO SANITARIAS
18 15 00 : PORCELANA SANITARIA
15 21 00 : SUPERFICIE
30 15 18 00 : MATERIALES PARA REVESTIMIENTO DE PAREDES Y EXTERIOR
30 13 16 00 : ACCESORIOS PARA TECHOS
30 15 15 00 : MATERIAL PARA TEJADOS Y TECHOS
30 13 17 00 : AZULEJOS Y BALDOSAS
30 13 16 00 : LADRILLAS
30 13 15 00 : BLOQUES
30 11 19 00 : ELEMENTOS PARA REFORZAR CONCRETO
30 11 18 00 : AGREGADOS
30 11 16 00 : CEMENTO Y CAL
30 11 15 00 : CONCRETO Y MORTEROS
30 10 36 00 : PRODUCTOS ESTRUCTURALES
30 10 32 00 : ENREJADO
30 10 28 00 : PILOTAJE
30 10 24 00 : VARILLAS
30 10 23 00 : PERFILES
30 10 18 00 : CONDUCTOS
30 10 17 00 : VIGAS
30 10 15 00 : ÁNGULOS
80 14 18 00 : SERVICIOS DE CORREO
95 10 15 00 : LOTES RESIDENCIALES
94 12 17 00 : CLUBES DE AFICIONADOS
95 12 27 00 : EDIFICIOS Y ESTRUCTURAS DE DEFENSA
39 12 19 00 : DISPOSITIVOS Y ACCESORIOS DE SEGURIDAD ELÉCTRICA
30 17 17 00 : PRODUCTOS DE CRISTAL
30 15 19 00 : MATERIALES Y PRODUCTOS PARA ACABADOS
72 14 11 00 : SERVICIOS DE CONSTRUCCIÓN Y REVESTIMIENTO Y PAVIMENTACIÓN DE INEFAEST...
72 15 14 00 : SERVICIOS DE CONSTRUCCIÓN DE RECUBRIMIENTOS DE Muros
72 15 22 00 : SERVICIOS DE BALDOSAS TERRAZO Y MARMOL Y MOSAICOS
72 15 35 00 : SERVICIOS DE LIMPIEZA ESTRUCTURAL EXTERNA
72 15 40 00 : SERVICIOS DE EDIFICIOS ESPECIALIZADOS Y COMERCIOS
72 12 14 00 : SERVICIOS DE CONSTRUCCIÓN DE EDIFICIOS PÚBLICOS ESPECIALIZADOS
76 12 16 00 : DISPOSICIÓN DE DESECHOS NO PELIGROSOS
95 12 15 00 : EDIFICIOS Y ESTRUCTURAS COMERCIALES Y DE ENTRETENIMIENTO
72 11 11 00 : SERVICIOS DE CONSTRUCCIÓN DE UNIDADES MULTIFAMILIARES
40 15 15 00 : BOMBAS
31 21 16 00 : ADITIVOS PARA PINTURAS



CERTIFICADO DE INSCRIPCIÓN Y CLASIFICACIÓN EN EL REGISTRO DE PROPONENTES

Fecha expedición: 2009/2023 - 09:05:14
Récibo No. 5000817667, Valor 62000

CÓDIGO DE VERIFICACIÓN zqFnsVSD2M

Verifique el contenido y confiabilidad de este certificado, ingresando a https://s3.contrataciones.cl/visa/planilla/cv.php?empresa=38 y digite el respectivo código, para que visualice la imagen generada al momento de su expedición. La verificación se puede realizar de manera limitada, durante 60 días calendario contados a partir de la fecha de su expedición.

- 31 16 23 00 : FERRETERÍA DE MONTAJE
30 26 47 00 : ALAMBRE DE ACERO INOXIDABLE
30 26 46 00 : LÁMINAS DE ACERO INOXIDABLE
30 17 20 00 : PUERTAS
30 17 19 00 : MARCOS DE VENTANAS
30 17 16 00 : VENTANAS
30 17 15 00 : PUERTAS
30 15 17 00 : CANALONES DE TEJADO Y ACCESORIOS
27 11 29 00 : HERRAMIENTAS DISPENSADORAS
27 11 22 00 : HERRAMIENTAS DE ALBAÑILERÍA Y CONCRETO
27 11 21 00 : HERRAMIENTAS DE SUJECCIÓN Y FIJACIÓN
27 11 18 00 : HERRAMIENTAS DE MEDIDA Y BOCETAJE
27 11 17 00 : LLAVES INGLESA Y GUIAS
27 11 16 00 : HERRAMIENTAS DE PEPFILAR
27 11 15 00 : HERRAMIENTAS DE CORTE Y ENGARGAZO Y PUNZONES
24 11 18 00 : TANQUES Y CILINDROS Y SUS ACCESORIOS
11 11 17 00 : ARENA
11 11 16 00 : PIEDRA
31 16 25 00 : SOPORTES Y PUNTALES
31 16 21 00 : ANCLAS
31 16 19 00 : MUELLES
31 15 22 00 : ALAMBRES NO ELÉCTRICOS DE HIERRO Y ACERO
31 15 18 00 : ALAMBRE MECÁNICO
30 16 39 00 : EJES
30 10 37 00 : TRENZA
30 10 35 00 : ALMA DE PANAL
30 10 31 00 : RIELES
30 10 29 00 : PILARES
30 10 22 00 : PLANCHA
30 10 20 00 : HOJA
30 19 15 00 : ESCALERAS Y ANDAMIOS
30 19 16 00 : ESCALERAS Y ACCESORIOS DE ANDAMIAJE
30 19 17 00 : COBERTICIOS Y HENOLQUES DE CONSTRUCCIÓN
95 10 16 00 : LOTES COMERCIALES
95 10 18 00 : LOTES DE TERRENOS GUBERNAMENTALES
95 10 19 00 : TIERRAS AGRÍCOLAS
95 10 17 00 : LOTES INDUSTRIALES
61 10 16 00 : INGENIERÍA MECÁNICA
81 10 22 00 : INGENIERÍA DE TRANSPORTE
40 18 30 00 : TUBERÍAS DE CAUCHO Y PLÁSTICO
70 10 15 00 : EXPLOTACIONES PESQUERAS
92 12 19 00 : SERVICIOS DE SEGURIDAD MARINA

165



CERTIFICADO DE INSCRIPCIÓN Y CLASIFICACIÓN EN EL REGISTRO DE PROPONENTES

Fecha expedición: 20/09/2023 - 09:05:14
Recibo No. S000817667, Valor 62000

CÓDIGO DE VERIFICACIÓN zqFtaV5DZM

Verifique el contenido y confiabilidad de este certificado, ingresando a <https://si.comfocameras.gov/visa/plantilla/cv.php?empresa=38> y digite el respectivo código, para que visualice la imagen generada al momento de su expedición. La verificación se puede realizar de manera ilimitada, durante 60 días calendario contados a partir de la fecha de su expedición.

- 92 12 17 00 : SERVICIOS DE SISTEMAS DE SEGURIDAD
- 41 10 37 00 : CUBETAS DE LABORATORIO
- 93 14 20 00 : DESARROLLO URBANO
- 56 12 20 00 : MUEBLES DE LABORATORIO

*** EXPERIENCIA No. 21 :

NÚMERO CONSECUTIVO DEL CONTRATO: 022
CONTRATO CELEBRADO POR : 1 - EL PROPONENTE
NOMBRE DEL CONTRATISTA : CALING LIMITADA
NOMBRE DEL CONTRATANTE : MUNICIPIO DE CRIVATA
VALOR CONTRATADO EN SMMLV : 132,63

SG FM CL PR - DESCRIPCIÓN

- 95 12 16 00 : EDIFICIOS Y ESTRUCTURAS DE TRANSPORTE
- 95 11 15 00 : VÍAS DE TRÁFICO LIMITADO
- 95 12 18 00 : EDIFICIOS Y ESTRUCTURAS UTILITARIOS
- 95 14 17 00 : EDIFICIOS Y ESTRUCTURAS PREFABRICADOS COMERCIALES E INDUSTRIALES
- 95 14 16 00 : EDIFICIOS Y ESTRUCTURAS PREFABRICADOS RESIDENCIALES
- 95 12 21 00 : EDIFICIOS Y ESTRUCTURAS DE ACOMODACIONES
- 95 12 17 00 : EDIFICIOS Y ESTRUCTURAS PÚBLICOS
- 83 10 15 00 : SERVICIOS DE ACUEDUCTO Y ALCANTARILLADO
- 83 10 18 00 : SERVICIOS ELÉCTRICOS
- 81 10 23 00 : INGENIERÍA AERONÁUTICA
- 81 10 15 00 : INGENIERÍA CIVIL Y ARQUITECTURA
- 81 10 17 00 : INGENIERÍA ELÉCTRICA Y ELECTRONICA
- 81 12 15 00 : ANÁLISIS ECONÓMICO
- 80 10 15 00 : SERVICIOS DE CONSULTORIA DE NEGOCIOS Y ADMINISTRACIÓN CORPORATIVA
- 72 10 33 00 : SERVICIOS DE MANTENIMIENTO Y REPARACIÓN DE INFRAESTRUCTURA
- 72 14 10 00 : SERVICIOS DE CONSTRUCCIÓN DE AUTOPISTAS Y CARRETERAS
- 72 14 15 00 : SERVICIOS DE PREPARACIÓN DE TIERRAS
- 72 15 21 00 : SERVICIOS ACÚSTICOS Y DE AISLAMIENTO
- 72 15 42 00 : SERVICIOS DE MANTENIMIENTO Y REPARACIÓN DE INSTALACIÓN DE INSTRUMENTA...
- 77 10 15 00 : EVALUACIÓN DE IMPACTO AMBIENTAL
- 72 15 44 00 : SERVICIOS DE MANTENIMIENTO Y FABRICACIÓN DE ACCESORIOS PARA TUBERIAS
- 72 15 39 00 : SERVICIO DE PREPARACIÓN DE OBRAS DE CONSTRUCCIÓN
- 72 15 36 00 : SERVICIOS DE TERMINADO INTERIOR, DOTACIÓN Y REMODELACIÓN
- 72 15 34 00 : SERVICIOS DE APARAJAMIENTO Y ANDAMIAJE
- 72 15 32 00 : SERVICIOS DE RECUBRIMIENTO, IMPERMEABILIZACIÓN PROTECCIÓN CONTRA CLIM...
- 72 15 30 00 : SERVICIOS DE VIDRIOS Y VENTANERÍA
- 72 15 29 00 : SERVICIOS DE MONTAJE DE ACERO ESTRUCTURAL
- 72 15 27 00 : SERVICIOS DE INSTALACIÓN Y REPARACIÓN DE CONCRETO
- 72 15 26 00 : SERVICIOS DE TECHADO Y PAREDES EXTERNAS Y LÁMINAS DE METAL



CERTIFICADO DE INSCRIPCIÓN Y CLASIFICACIÓN EN EL REGISTRO DE PROPONENTES

Fecha expedición: 20/09/2023 - 09:05:14
Recibo No. S000817667, Valor 62000

CÓDIGO DE VERIFICACIÓN zqFtaV5DZM

Verifique el contenido y confiabilidad de este certificado, ingresando a <https://si.comfocameras.gov/visa/plantilla/cv.php?empresa=38> y digite el respectivo código, para que visualice la imagen generada al momento de su expedición. La verificación se puede realizar de manera ilimitada, durante 60 días calendario contados a partir de la fecha de su expedición.

- 72 15 25 00 : SERVICIOS DE INSTALACIÓN DE PISOS
- 72 15 24 00 : SERVICIOS DE MONTAJE E INSTALACIÓN DE VENTANAS Y PUERTAS
- 72 15 23 00 : SERVICIOS DE CARPINTERÍA
- 72 15 20 00 : SERVICIOS DE PANEADO Y DRYWALL
- 72 15 19 00 : SERVICIOS DE ALBAÑILERÍA Y MAPOSTERÍA
- 72 15 15 00 : SERVICIOS DE SISTEMAS ELÉCTRICOS
- 72 15 13 00 : SERVICIOS DE PINTURA E INSTALACIÓN DE PAPEL DE COLGADURA
- 72 15 11 00 : SERVICIOS DE CONSTRUCCIÓN DE PLOMERÍA
- 72 12 10 00 : SERVICIOS DE CONSTRUCCIÓN DE EDIFICIOS INDUSTRIALES Y BODEGAS NUEVAS
- 72 11 10 00 : SERVICIOS DE CONSTRUCCIÓN DE UNIDADES UNIFAMILIARES
- 72 10 29 00 : SERVICIOS DE MANTENIMIENTO Y REPARACIÓN DE INSTALACIONES
- 72 10 15 00 : SERVICIOS DE APOYO PARA LA CONSTRUCCIÓN
- 40 18 31 00 : ACCESORIOS DE TUBOS
- 40 18 15 00 : TUBOS DE COBRE SOLDADOS
- 40 14 22 00 : REGULADORES DE GAS Y FLUIDO
- 40 14 19 00 : CONDUCTOS
- 40 14 17 00 : MATERIAL DE FERRETERÍA Y ACCESORIOS
- 40 14 16 00 : VÁLVULAS
- 39 12 21 00 : EQUIPO DE TRANSMISIÓN Y DISTRIBUCIÓN ELÉCTRICA
- 39 12 17 00 : FERRETERÍA ELÉCTRICA Y SUMINISTROS
- 39 12 16 00 : DISPOSITIVOS Y ACCESORIOS PARA LA PROTECCIÓN DE CIRCUITOS
- 39 12 15 00 : COMPUTADORES, CONTROLES Y RELES Y ACCESORIOS
- 39 12 14 00 : LENGUETAS DE CONEXIÓN, CONECTADORES Y TERMINALES
- 39 12 13 00 : CUADROS, REGISTROS Y MENAJE PARA ELECTRICIDAD
- 39 12 11 00 : CENTROS DE CONTROL Y DISTRIBUCIÓN Y ACCESORIOS
- 39 11 18 00 : ACCESORIOS DE ILUMINACIÓN
- 39 11 16 00 : ILUMINACIÓN EXTERIOR Y ARTEFACTOS
- 39 11 15 00 : ILUMINACIÓN DE INTERIORES Y ARTEFACTOS
- 39 10 19 00 : BALASTOS DE LÁMPARAS Y TRANSFORMADORES DE LÁMPARAS
- 39 10 13 00 : COMPONENTES Y ACCESORIOS DE LÁMPARA
- 39 10 16 00 : LÁMPARAS Y BOMBILLAS
- 31 21 19 00 : APLICADORES DE PINTURA Y ACCESORIOS PARA PINTAR
- 31 21 17 00 : ACABADOS EN GENERAL
- 31 21 15 00 : PINTURAS Y TAPA POROS
- 31 20 16 00 : OTROS ADHESIVOS Y SELLADORES
- 31 20 15 00 : CINTA ADHESIVA
- 31 16 28 00 : FERRETERÍA EN GENERAL
- 31 16 22 00 : RESACHES
- 31 16 20 00 : CLAVOS
- 31 16 18 00 : ARANDELAS
- 31 16 17 00 : TUERCAS
- 31 16 16 00 : PERNOS



CERTIFICADO DE INSCRIPCIÓN Y CLASIFICACIÓN EN EL REGISTRO DE PROPONENTES

Fecha expedición: 20/09/2023 - 09:05:14
Recibo No. S000817667, Valor 62000

CÓDIGO DE VERIFICACIÓN zqFtaV5DZM

Verifique el contenido y confiabilidad de este certificado, ingresando a <https://si.comfocameras.gov/visa/plantilla/cv.php?empresa=38> y digite el respectivo código, para que visualice la imagen generada al momento de su expedición. La verificación se puede realizar de manera ilimitada, durante 60 días calendario contados a partir de la fecha de su expedición.

- 31 16 15 00 : TORNILLOS
- 31 15 21 00 : CORDONES
- 31 15 20 00 : CABLE DE SEGURIDAD
- 31 15 19 00 : CORREAS
- 31 15 15 00 : CUERDAS
- 30 18 18 00 : CABEZAS, CHORROS Y PARTES Y ACCESORIOS DE GRIFOS Y DUCHAS
- 30 18 17 00 : GRIFOS
- 30 18 16 00 : INSTALACIONES RESIDENCIALES NO SANITARIAS
- 30 18 15 00 : PORCELANA SANITARIA
- 30 15 21 00 : SUPERFICIE
- 30 15 18 00 : MATERIALES PARA REVESTIMIENTO DE PAREDES Y EXTERIOR
- 30 15 16 00 : ACCESORIOS PARA TEJADOS
- 30 15 15 00 : MATERIAL PARA TEJADOS Y TECHOS
- 30 13 17 00 : AZULEJOS Y BALDOSAS
- 30 13 16 00 : LADRILLOS
- 30 13 15 00 : BLOQUES
- 30 11 19 00 : ELEMENTOS PARA REFORZAR CONCRETO
- 30 11 18 00 : AGREGADOS
- 30 11 16 00 : CEMENTO Y CAL
- 30 11 15 00 : CONCRETO Y MORTEROS
- 30 10 36 00 : PRODUCTOS ESTRUCTURALES
- 30 10 32 00 : ENREJADO
- 30 10 28 00 : PILOTAJE
- 30 10 24 00 : VARILLAS
- 30 10 23 00 : PERFILES
- 30 10 18 00 : CONDUCTOS
- 30 10 17 00 : VIGAS
- 30 10 15 00 : ÁNGULOS
- 80 14 18 00 : SERVICIOS DE CORREO
- 95 10 15 00 : LOTES RESIDENCIALES
- 94 12 17 00 : CLUBES DE AFICIONADOS
- 95 12 27 00 : EDIFICIOS Y ESTRUCTURAS DE DEFENSA
- 39 12 19 00 : DISPOSITIVOS Y ACCESORIOS DE SEGURIDAD ELÉCTRICA
- 30 17 17 00 : PRODUCTOS DE CRISTAL
- 30 15 19 00 : MATERIALES Y PRODUCTOS PARA ACABADOS
- 72 14 11 00 : SERVICIOS DE CONSTRUCCIÓN Y REVESTIMIENTO Y PAVIMENTACIÓN DE INFRAEST...
- 72 15 14 00 : SERVICIOS DE CONSTRUCCIÓN DE RECUBRIMIENTOS DE Muros
- 72 15 22 00 : SERVICIOS DE BALDOSAS TERRAZO Y MÁRMOL Y MOSAICOS
- 72 15 35 00 : SERVICIOS DE LIMPIEZA ESTRUCTURAL EXTERNA
- 72 15 40 00 : SERVICIOS DE EDIFICIOS ESPECIALIZADOS Y COMERCIOS
- 72 12 14 00 : SERVICIOS DE CONSTRUCCIÓN DE EDIFICIOS PÚBLICOS ESPECIALIZADOS
- 76 12 16 00 : DISPOSICIÓN DE DESECHOS NO PELIGROSOS



CERTIFICADO DE INSCRIPCIÓN Y CLASIFICACIÓN EN EL REGISTRO DE PROPONENTES

Fecha expedición: 20/09/2023 - 09:05:14
Recibo No. S000817667, Valor 62000

CÓDIGO DE VERIFICACIÓN zqFtaV5DZM

Verifique el contenido y confiabilidad de este certificado, ingresando a <https://si.comfocameras.gov/visa/plantilla/cv.php?empresa=38> y digite el respectivo código, para que visualice la imagen generada al momento de su expedición. La verificación se puede realizar de manera ilimitada, durante 60 días calendario contados a partir de la fecha de su expedición.

- 95 12 15 00 : EDIFICIOS Y ESTRUCTURAS COMERCIALES Y DE ENTRETENIMIENTO
- 72 11 11 00 : SERVICIOS DE CONSTRUCCIÓN DE UNIDADES MULTIFAMILIARES
- 40 15 15 00 : BOMBAS
- 31 21 16 00 : ADITIVOS PARA PINTURAS
- 31 16 23 00 : FERRETERÍA DE MONTAJE
- 30 26 47 00 : ALAMBRE DE ACERO INOXIDABLE
- 30 26 46 00 : LÁMINAS DE ACERO INOXIDABLE
- 30 17 20 00 : PUERTAS
- 30 17 19 00 : MARCOS DE VENTANAS
- 30 17 16 00 : VENTANAS
- 30 17 15 00 : PUERTAS
- 30 15 17 00 : CANALONES DE TEJADO Y ACCESORIOS
- 27 11 29 00 : HERRAMIENTAS DISPENSADORAS
- 27 11 22 00 : HERRAMIENTAS DE ALBAÑILERÍA Y CONCRETO
- 27 11 21 00 : HERRAMIENTAS DE SUJECIÓN Y FIJACIÓN
- 27 11 18 00 : HERRAMIENTAS DE MEDIDA Y SOCIETAJE
- 27 11 17 00 : LLAVES INGLÉSAS Y GUÍAS
- 27 11 16 00 : HERRAMIENTAS DE PERFILAR
- 27 11 15 00 : HERRAMIENTAS DE CORTE Y ENGARGAZO Y PUNZONES
- 24 11 18 00 : TANQUES Y CILINDROS Y SUS ACCESORIOS
- 11 11 17 00 : ARENA
- 11 11 16 00 : PIEDRA
- 31 16 25 00 : SOPORTES Y PUNTALES
- 31 16 21 00 : ANCLAS
- 31 16 19 00 : MUELLES
- 31 15 22 00 : ALAMBRES NO ELÉCTRICOS DE HIERRO Y ACERO
- 31 15 18 00 : ALAMBRE MECÁNICO
- 30 10 39 00 : EJES
- 30 10 37 00 : TRENZA
- 30 10 35 00 : ALMA DE FANAL
- 30 10 31 00 : RIELES
- 30 10 29 00 : PILARES
- 30 10 22 00 : PLANCHA
- 30 10 20 00 : HOJA
- 30 19 15 00 : ESCALERAS Y ANDAMIOS
- 30 19 16 00 : ESCALERAS Y ACCESORIOS DE ANDAMIAJE
- 30 19 17 00 : COBERTIZOS Y REMOLQUES DE CONSTRUCCIÓN
- 95 10 16 00 : LOTES COMERCIALES
- 95 10 18 00 : LOTES DE TERRENOS GUBERNAMENTALES
- 95 10 19 00 : TIERRAS AGRÍCOLAS
- 95 10 17 00 : LOTES INDUSTRIALES
- 81 10 16 00 : INGENIERÍA MECÁNICA



CERTIFICADO DE INSCRIPCIÓN Y CLASIFICACIÓN EN EL REGISTRO DE PROPONENTES

Fecha expedición: 20/09/2023 - 09:05:14
Recibo No. 5000617667, Valor 62000

CÓDIGO DE VERIFICACIÓN zqFtaVSD2M

Verifique el contenido y confiabilidad de este certificado, ingresando a <https://si.comunicaciones.co/ver/planilla/cv.php?empresa=38> y digite el respectivo código, para que visualice la imagen generada al momento de su expedición. La verificación se puede realizar de manera limitada, durante 60 días calendario contados a partir de la fecha de su expedición.

51 10 22 00 : INGENIERÍA DE TRANSPORTE

*** EXPERIENCIA No. 22 :

NÚMERO CONSECUTIVO DEL CONTRATO: 024

CONTRATO CERRADO POR : 3 - CONSORCIO O UNIÓN TEMPORAL

NOMBRE DEL CONTRATISTA : CONSORCIO INGECAL

NOMBRE DEL CONTRATANTE : GOBERNACIÓN DE BOYACÁ

VALOR CONTRATADO EN \$MOLV : 75,65

PORCENTAJE DE PARTICIPACIÓN EN EL VALOR EJECUTADO EN CASO DE CONSORCIOS Y UNIONES TEMPORALES: 99%

SG EN CL PR - DESCRIPCIÓN

- 95 12 16 00 : EDIFICIOS Y ESTRUCTURAS DE TRANSPORTE
- 95 11 15 00 : VIAS DE TRÁFICO LIMITADO
- 95 12 18 00 : EDIFICIOS Y ESTRUCTURAS UTILITARIOS
- 95 14 17 00 : EDIFICIOS Y ESTRUCTURAS PREFABRICADOS COMERCIALES E INDUSTRIALES
- 95 14 16 00 : EDIFICIOS Y ESTRUCTURAS PREFABRICADOS RESIDENCIALES
- 95 12 21 00 : EDIFICIOS Y ESTRUCTURAS DE ACOMODACIONES
- 95 12 17 00 : EDIFICIOS Y ESTRUCTURAS PÚBLICOS
- 83 10 15 00 : SERVICIOS DE ACUEDUCTO Y ALCANTARILLADO
- 83 10 18 00 : SERVICIOS ELÉCTRICOS
- 81 10 23 00 : INGENIERÍA AERONÁUTICA
- 81 10 15 00 : INGENIERÍA CIVIL Y ARQUITECTURA
- 81 10 17 00 : INGENIERÍA ELÉCTRICA Y ELECTRONICA
- 81 12 15 00 : ANÁLISIS ECONÓMICO
- 80 10 15 00 : SERVICIOS DE CONSULTORÍA DE NEGOCIOS Y ADMINISTRACIÓN CORPORATIVA
- 72 10 33 00 : SERVICIOS DE MANTENIMIENTO Y REPARACIÓN DE INFRAESTRUCTURA
- 72 14 10 00 : SERVICIOS DE CONSTRUCCIÓN DE AUTOPISTAS Y CARRETERAS
- 72 14 15 00 : SERVICIOS DE PREPARACIÓN DE TIERRAS
- 72 15 21 00 : SERVICIOS ACÚSTICOS Y DE AISLAMIENTO
- 72 15 42 00 : SERVICIOS DE MANTENIMIENTO Y REPARACIÓN DE INSTALACIÓN DE INSTRUMENTA...
- 15 10 00 : EVALUACIÓN DE IMPACTO AMBIENTAL
- 15 44 00 : SERVICIOS DE MANTENIMIENTO Y FABRICACIÓN DE ACCESORIOS PARA TUBERIAS
- 72 15 39 00 : SERVICIO DE PREPARACIÓN DE OBRAS DE CONSTRUCCIÓN
- 72 15 36 00 : SERVICIOS DE TERMINALO INTERIOR, DOTACIÓN Y REMODELACIÓN
- 72 15 34 00 : SERVICIOS DE ARREGLAMIENTO Y ANDAMIAGE
- 72 15 32 00 : SERVICIOS DE RECUBRIMIENTO, IMPERMEABILIZACIÓN PROTECCIÓN CONTRA CLIM...
- 72 15 30 00 : SERVICIOS DE VIDRIOS Y VENTANERÍA
- 72 15 29 00 : SERVICIOS DE MONTAJE DE ACERO ESTRUCTURAL
- 72 15 27 00 : SERVICIOS DE INSTALACIÓN Y REPARACIÓN DE CONCRETO
- 72 15 26 00 : SERVICIOS DE TECHADO Y PAREDES EXTERNAS Y LAMINAS DE METAL
- 72 15 25 00 : SERVICIOS DE INSTALACIÓN DE PISOS

Página 145 de 1.448



CERTIFICADO DE INSCRIPCIÓN Y CLASIFICACIÓN EN EL REGISTRO DE PROPONENTES

Fecha expedición: 20/09/2023 - 09:05:14
Recibo No. 5000617667, Valor 62000

CÓDIGO DE VERIFICACIÓN zqFtaVSD2M

Verifique el contenido y confiabilidad de este certificado, ingresando a <https://si.comunicaciones.co/ver/planilla/cv.php?empresa=38> y digite el respectivo código, para que visualice la imagen generada al momento de su expedición. La verificación se puede realizar de manera limitada, durante 60 días calendario contados a partir de la fecha de su expedición.

- 72 15 24 00 : SERVICIOS DE MONTAJE E INSTALACIÓN DE VENTANAS Y PUERTAS
- 72 15 23 00 : SERVICIOS DE CARPINTERÍA
- 72 15 20 00 : SERVICIOS DE PARETADO Y DRYWALL
- 72 15 19 00 : SERVICIOS DE ALBAÑILERÍA Y MAMPOSTERÍA
- 72 15 15 00 : SERVICIOS DE SISTEMAS ELÉCTRICOS
- 72 15 13 00 : SERVICIOS DE PINTURA E INSTALACIÓN DE PAREL DE COLGADURA
- 72 15 11 00 : SERVICIOS DE CONSTRUCCIÓN DE PLOMERÍA
- 72 12 10 00 : SERVICIOS DE CONSTRUCCIÓN DE EDIFICIOS INDUSTRIALES Y BODEGAS NUEVAS
- 72 11 10 00 : SERVICIOS DE CONSTRUCCIÓN DE UNIDADES UNIFAMILIARES
- 72 10 29 00 : SERVICIOS DE MANTENIMIENTO Y REPARACIÓN DE INSTALACIONES
- 72 10 15 00 : SERVICIOS DE APOYO PARA LA CONSTRUCCIÓN
- 40 18 31 00 : ACCESORIOS DE TUBOS
- 40 18 15 00 : TUBOS DE COBRE SOLDADOS
- 40 14 22 00 : REGULADORES DE GAS Y FLUIDO
- 40 14 19 00 : CONDUCTOS
- 40 14 17 00 : MATERIAL DE FERRETERÍA Y ACCESORIOS
- 40 14 16 00 : VÁLVULAS
- 39 12 21 00 : EQUIPO DE TRANSMISIÓN Y DISTRIBUCIÓN ELÉCTRICA
- 39 12 17 00 : FERRETERÍA ELÉCTRICA Y SUMINISTROS
- 39 12 16 00 : DISPOSITIVOS Y ACCESORIOS PARA LA PROTECCIÓN DE CIRCUITOS
- 39 12 15 00 : COMPUTADORES, CONTROLES Y RELES Y ACCESORIOS
- 39 12 14 00 : LENGUETAS DE CONEXIÓN, CONECTADORES Y TERMINALES
- 39 12 13 00 : CUADROS, REGISTROS Y MENAJE PARA ELECTRICIDAD
- 39 12 11 00 : CENTROS DE CONTROL Y DISTRIBUCIÓN Y ACCESORIOS
- 39 11 18 00 : ACCESORIOS DE ILUMINACIÓN
- 39 11 16 00 : ILUMINACIÓN EXTERIOR Y ARTEFACTOS
- 39 11 15 00 : ILUMINACIÓN DE INTERIORES Y ARTEFACTOS
- 39 10 19 00 : BALASTOS DE LÁMPARAS Y TRANSFORMADORES DE LÁMPARAS
- 39 10 18 00 : COMPONENTES Y ACCESORIOS DE LÁMPARA
- 39 10 16 00 : LÁMPARAS Y BOMBILLAS
- 31 21 19 00 : APLICADORES DE PINTURA Y ACCESORIOS PARA PINTAR
- 31 21 17 00 : ACABADOS EN GENERAL
- 31 21 15 00 : PINTURAS Y TAPA POROS
- 31 20 16 00 : OTROS ADHESIVOS Y SELLADORES
- 31 20 15 00 : CINTA ADHESIVA
- 31 16 28 00 : FERRETERÍA EN GENERAL
- 31 16 22 00 : REPACHES
- 31 16 20 00 : CLAVOS
- 31 16 18 00 : ARANDELAS
- 31 16 17 00 : TUERCAS
- 31 16 16 00 : PERNOS
- 31 16 15 00 : TORNILLOS

Página 146 de 1.448



CERTIFICADO DE INSCRIPCIÓN Y CLASIFICACIÓN EN EL REGISTRO DE PROPONENTES

Fecha expedición: 20/09/2023 - 09:05:14
Recibo No. 5000617667, Valor 62000

CÓDIGO DE VERIFICACIÓN zqFtaVSD2M

Verifique el contenido y confiabilidad de este certificado, ingresando a <https://si.comunicaciones.co/ver/planilla/cv.php?empresa=38> y digite el respectivo código, para que visualice la imagen generada al momento de su expedición. La verificación se puede realizar de manera limitada, durante 60 días calendario contados a partir de la fecha de su expedición.

- 31 15 21 00 : CORDONES
- 31 15 20 00 : CABLE DE SEGURIDAD
- 31 15 19 00 : CORREAS
- 15 15 00 : CUERDAS
- 18 18 00 : CABEZAS, CHORROS Y PARTES Y ACCESORIOS DE GRIFOS Y DUCHAS
- 18 17 00 : GRIFOS
- 30 18 16 00 : INSTALACIONES RESIDENCIALES NO SANITARIAS
- 30 18 15 00 : PORCELANA SANITARIA
- 30 15 21 00 : SUPERFICIE
- 30 15 18 00 : MATERIALES PARA REVESTIMIENTO DE PAREDES Y EXTERIOR
- 30 15 16 00 : ACCESORIOS PARA TEJADOS
- 30 15 15 00 : MATERIAL PARA TEJADOS Y TECHOS
- 30 13 17 00 : AZULEJOS Y BALDOSAS
- 30 13 16 00 : LADRILLOS
- 30 13 15 00 : BLOQUES
- 30 11 19 00 : ELEMENTOS PARA REFORZAR CONCRETO
- 30 11 18 00 : AGREGADOS
- 30 11 16 00 : CEMENTO Y CAL
- 30 11 15 00 : CONCRETO Y MORTEROS
- 30 10 36 00 : PRODUCTOS ESTRUCTURALES
- 30 10 32 00 : ENREJADO
- 30 10 28 00 : PILOTAJE
- 30 10 24 00 : VARILLAS
- 30 10 23 00 : PERFILES
- 30 10 18 00 : CONDUCTOS
- 30 10 17 00 : VIGAS
- 30 10 15 00 : ANGULOS
- 80 14 18 00 : SERVICIOS DE CORREO
- 95 10 15 00 : LOTES RESIDENCIALES
- 94 12 17 00 : CLUBES DE AFICIONADOS
- 95 12 27 00 : EDIFICIOS Y ESTRUCTURAS DE DEFENSA
- 39 12 19 00 : DISPOSITIVOS Y ACCESORIOS DE SEGURIDAD ELÉCTRICA
- 30 17 17 00 : PRODUCTOS DE CRISTAL
- 30 15 19 00 : MATERIALES Y PRODUCTOS PARA ACABADOS
- 72 14 11 00 : SERVICIOS DE CONSTRUCCIÓN Y REVESTIMIENTO Y PAVIMENTACIÓN DE INFRAEST...
- 72 15 14 00 : SERVICIOS DE CONSTRUCCIÓN DE RECUBRIMIENTOS DE MUROS
- 72 15 22 00 : SERVICIOS DE BALDOSAS TERRAZO Y MÁRMOL Y MOSAICOS
- 72 15 35 00 : SERVICIOS DE LIMPIEZA ESTRUCTURAL EXTERNA
- 72 15 40 00 : SERVICIOS DE EDIFICIOS ESPECIALIZADOS Y COMERCIOS
- 72 12 14 00 : SERVICIOS DE CONSTRUCCIÓN DE EDIFICIOS PÚBLICOS ESPECIALIZADOS
- 72 12 16 00 : DISPOSICIÓN DE DESECHOS NO PELIGROSOS
- 95 12 15 00 : EDIFICIOS Y ESTRUCTURAS COMERCIALES Y DE ENTRETENIMIENTO

Página 147 de 1.448



CERTIFICADO DE INSCRIPCIÓN Y CLASIFICACIÓN EN EL REGISTRO DE PROPONENTES

Fecha expedición: 20/09/2023 - 09:05:14
Recibo No. 5000617667, Valor 62000

CÓDIGO DE VERIFICACIÓN zqFtaVSD2M

Verifique el contenido y confiabilidad de este certificado, ingresando a <https://si.comunicaciones.co/ver/planilla/cv.php?empresa=38> y digite el respectivo código, para que visualice la imagen generada al momento de su expedición. La verificación se puede realizar de manera limitada, durante 60 días calendario contados a partir de la fecha de su expedición.

- 72 11 11 00 : SERVICIOS DE CONSTRUCCIÓN DE UNIDADES MULTIFAMILIARES
- 40 15 15 00 : BOMBAS
- 31 21 16 00 : ADITIVOS PARA PINTURAS
- 31 16 23 00 : FERRETERIA DE MONTAJE
- 30 26 47 00 : ALAMBRE DE ACERO INOXIDABLE
- 30 26 46 00 : LÁMINAS DE ACERO INOXIDABLE
- 30 17 20 00 : PUERTAS
- 30 17 19 00 : MARCOS DE VENTANAS
- 30 17 16 00 : VENTANAS
- 30 17 15 00 : PUERTAS
- 30 15 17 00 : CANALONES DE TEJADO Y ACCESORIOS
- 27 11 29 00 : HERRAMIENTAS DISPENSADORAS
- 27 11 22 00 : HERRAMIENTAS DE ALBAÑILERÍA Y CONCRETO
- 27 11 21 00 : HERRAMIENTAS DE SUJECCIÓN Y FIJACIÓN
- 27 11 18 00 : HERRAMIENTAS DE MEDIDA Y BOCETAJE
- 27 11 17 00 : LLAVES INGLASAS Y GUÍAS
- 27 11 16 00 : HERRAMIENTAS DE PERFILAR
- 27 11 15 00 : HERRAMIENTAS DE CORTE Y ENGARZADO Y PUNZONES
- 24 11 18 00 : TANQUES Y CILINDROS Y SUS ACCESORIOS
- 11 11 17 00 : ARENA
- 11 11 16 00 : PIEDRA
- 31 16 25 00 : SOPORTES Y PUNTALES
- 31 16 21 00 : ANCLAS
- 31 16 19 00 : MUELLES
- 31 15 22 00 : ALAMBRES NO ELÉCTRICOS DE HIERRO Y ACERO
- 31 15 18 00 : ALAMBRE MECÁNICO
- 30 10 39 00 : EJES
- 30 10 37 00 : TRENZA
- 30 10 35 00 : ALMA DE PANAL
- 30 10 34 00 : RIELES
- 30 10 29 00 : PILLARES
- 30 10 22 00 : PLANCHA
- 30 10 20 00 : HOJA
- 30 19 15 00 : ESCALERAS Y ANDAMIOS
- 30 19 16 00 : ESCALERAS Y ACCESORIOS DE ANDAMIAGE
- 30 19 17 00 : COBERTIZOS Y REMOLQUES DE CONSTRUCCIÓN
- 95 10 16 00 : LOTES COMERCIALES
- 95 10 18 00 : LOTES DE TERRENOS GUBERNAMENTALES
- 95 10 19 00 : TIERRAS AGRÍCOLAS
- 95 10 17 00 : LOTES INDUSTRIALES
- 81 10 16 00 : INGENIERÍA MECÁNICA
- 81 10 22 00 : INGENIERÍA DE TRANSPORTE

Página 148 de 1.448



CERTIFICADO DE INSCRIPCIÓN Y CLASIFICACIÓN EN EL REGISTRO DE PROPONENTES

Fecha expedición: 20/09/2023 - 09:04:18
Recibo No. S000817667, Valor 62000

CÓDIGO DE VERIFICACIÓN zqF7haVSD2M

Verifique el contenido y confiabilidad de este certificado, ingresando a https://s3.conformar.com.ve/ver/planilla/cv.php?empresa=38 y digite el respectivo código, para que visualice la imagen generada al momento de su expedición. La verificación se puede realizar de manera limitada, durante 60 días calendario contados a partir de la fecha de su expedición.

- 40 18 30 00 : TUBERÍAS DE CAUCHO Y PLÁSTICO
70 10 15 00 : EXPLOTACIONES PESQUERAS
92 12 19 00 : SERVICIOS DE SEGURIDAD MARINA
92 12 17 00 : SERVICIOS DE SISTEMAS DE SEGURIDAD
41 10 37 00 : CUBETAS DE LABORATORIO
93 14 20 00 : DESARROLLO URBANO
56 12 20 00 : MUEBLES DE LABORATORIO

*** EXPERIENCIA No. 23 :

NÚMERO CONSECUTIVO DEL CONTRATO: 025
CONTRATO CELEBRADO POR : 3 - CONSORCIO O UNIÓN TEMPORAL
NOMBRE DEL CONTRATISTA : CONSORCIO H Y C
NOMBRE DEL CONTRATANTE : MUNICIPIO DE SOATÁ
VALOR CONTRATADO EN SMMLV : 607,18
PORCENTAJE DE PARTICIPACIÓN EN EL VALOR EJECUTADO EN CASO DE CONSORCIOS Y UNIONES TEMPORALES: 50%

SG FM CL PR - DESCRIPCIÓN

- 95 12 16 00 : EDIFICIOS Y ESTRUCTURAS DE TRANSPORTE
95 11 15 00 : VÍAS DE TRÁFICO LIMITADO
95 12 18 00 : EDIFICIOS Y ESTRUCTURAS UTILITARIOS
95 14 17 00 : EDIFICIOS Y ESTRUCTURAS PREFABRICADOS COMERCIALES E INDUSTRIALES
95 14 16 00 : EDIFICIOS Y ESTRUCTURAS PREFABRICADOS RESIDENCIALES
95 12 21 00 : EDIFICIOS Y ESTRUCTURAS DE ACOMODACIONES
95 12 17 00 : EDIFICIOS Y ESTRUCTURAS PÚBLICOS
83 10 15 00 : SERVICIOS DE ACUEDUCTO Y ALcantarillado
83 10 18 00 : SERVICIOS ELÉCTRICOS
81 10 23 00 : INGENIERIA AERONÁUTICA
81 10 15 00 : INGENIERIA CIVIL Y ARQUITECTURA
81 10 17 00 : INGENIERIA ELÉCTRICA Y ELECTRÓNICA
81 12 15 00 : ANALISIS ECONOMICO
80 10 15 00 : SERVICIOS DE CONSULTORIA DE NEGOCIOS Y ADMINISTRACIÓN CORPORATIVA
72 10 33 00 : SERVICIOS DE MANTENIMIENTO Y REPARACIÓN DE INFRAESTRUCTURA
72 14 10 00 : SERVICIOS DE CONSTRUCCIÓN DE AUTOPISTAS Y CARRETERAS
72 14 15 00 : SERVICIOS DE PREPARACIÓN DE TIERRAS
72 15 21 00 : SERVICIOS ACÚSTICOS Y DE AISLAMIENTO
72 15 42 00 : SERVICIOS DE MANTENIMIENTO Y REPARACIÓN DE INSTALACION DE INSTRUMENTA...
77 10 15 00 : EVALUACIÓN DE IMPACTO AMBIENTAL
72 15 44 00 : SERVICIOS DE MANTENIMIENTO Y FABRICACIÓN DE ACCESORIOS PARA TUBERÍAS
72 15 39 00 : SERVICIO DE PREPARACIÓN DE OBRAS DE CONSTRUCCIÓN
72 15 36 00 : SERVICIOS DE TERMINADO INTERIOR, DOTACIÓN Y REMODELACION
72 15 34 00 : SERVICIOS DE APAREJAMIENTO Y ANDAMIAJE



CERTIFICADO DE INSCRIPCIÓN Y CLASIFICACIÓN EN EL REGISTRO DE PROPONENTES

Fecha expedición: 20/09/2023 - 09:05:15
Recibo No. S000817667, Valor 62000

CÓDIGO DE VERIFICACIÓN zqF7haVSD2M

Verifique el contenido y confiabilidad de este certificado, ingresando a https://s3.conformar.com.ve/ver/planilla/cv.php?empresa=38 y digite el respectivo código, para que visualice la imagen generada al momento de su expedición. La verificación se puede realizar de manera limitada, durante 60 días calendario contados a partir de la fecha de su expedición.

- 72 15 32 00 : SERVICIOS DE RECUBRIMIENTO, IMPERMEABILIZACIÓN PROTECCIÓN CONTRA CLIM...
72 15 30 00 : SERVICIOS DE VIDRIOS Y VENTANERÍA
72 15 29 00 : SERVICIOS DE MONTAJE DE ACERO ESTRUCTURAL
72 15 27 00 : SERVICIOS DE INSTALACIÓN Y REPARACIÓN DE CONCRETO
72 15 26 00 : SERVICIOS DE TECHADO Y PAREDES EXTERNAS Y LÁMINAS DE METAL
72 15 25 00 : SERVICIOS DE INSTALACIÓN DE PISOS
72 15 24 00 : SERVICIOS DE MONTAJE E INSTALACIÓN DE VENTANAS Y PUERTAS
72 15 23 00 : SERVICIOS DE CARPINTERIA
72 15 20 00 : SERVICIOS DE PARETADO Y DRYWALL
72 15 19 00 : SERVICIOS DE ALBAÑILERIA Y MAMPOSTERÍA
72 15 15 00 : SERVICIOS DE SISTEMAS ELÉCTRICOS
72 15 13 00 : SERVICIOS DE PINTURA E INSTALACIÓN DE PAPEL DE COLGADURA
72 15 11 00 : SERVICIOS DE CONSTRUCCIÓN DE PLOMERÍA
72 12 10 00 : SERVICIOS DE CONSTRUCCIÓN DE EDIFICIOS INDUSTRIALES Y BODEGAS NUEVAS
72 11 10 00 : SERVICIOS DE CONSTRUCCIÓN DE UNIDADES UNIFAMILIARES
72 10 29 00 : SERVICIOS DE MANTENIMIENTO Y REPARACIÓN DE INSTALACIONES
72 10 15 00 : SERVICIOS DE APOYO PARA LA CONSTRUCCIÓN
40 18 31 00 : ACCESORIOS DE TUBOS
40 18 15 00 : TUBOS DE COBRE SOLOADOS
40 14 22 00 : REGULADORES DE GAS Y FLUIDO
40 14 19 00 : CONDUCTOS
40 14 17 00 : MATERIAL DE FERRETERIA Y ACCESORIOS
40 14 16 00 : VALVULAS
39 12 21 00 : EQUIPO DE TRANSMISIÓN Y DISTRIBUCIÓN ELÉCTRICA
39 12 17 00 : FERRETERIA ELÉCTRICA Y SUMINISTROS
39 12 16 00 : DISPOSITIVOS Y ACCESORIOS PARA LA PROTECCIÓN DE CIRCUITOS
39 12 15 00 : COMPUTADORES, CONTROLLOS Y RELES Y ACCESORIOS
39 12 14 00 : LENGUETAS DE CONEXIÓN, CONECTADORES Y TERMINALES
39 12 13 00 : CABLES, REGISTROS Y MERAJE PARA ELECTRICIDAD
39 12 11 00 : CENTROS DE CONTROL Y DISTRIBUCIÓN Y ACCESORIOS
39 11 18 00 : ACCESORIOS DE ILUMINACIÓN
39 11 16 00 : ILUMINACIÓN EXTERIOR Y ARTEFACTOS
39 11 15 00 : ILUMINACIÓN DE INTERIORES Y ARTEFACTOS
39 10 19 00 : BALASTOS DE LÁMPARAS Y TRANSFORMADORES DE LÁMPARAS
39 10 18 00 : COMPONENTES Y ACCESORIOS DE LÁMPARA
39 10 16 00 : LÁMPARAS Y BOMBILLAS
31 21 19 00 : APLICADORES DE PINTURA Y ACCESORIOS PARA PINTAR
31 21 17 00 : ACABADOS EN GENERAL
31 21 15 00 : PINTURAS Y TAPA POROS
31 20 16 00 : OTROS ADHESIVOS Y SELLADORES
31 20 15 00 : CINTA ADHESIVA
31 16 20 00 : FERRETERIA EN GENERAL



CERTIFICADO DE INSCRIPCIÓN Y CLASIFICACIÓN EN EL REGISTRO DE PROPONENTES

Fecha expedición: 20/09/2023 - 09:05:15
Recibo No. S000817667, Valor 62000

CÓDIGO DE VERIFICACIÓN zqF7haVSD2M

Verifique el contenido y confiabilidad de este certificado, ingresando a https://s3.conformar.com.ve/ver/planilla/cv.php?empresa=38 y digite el respectivo código, para que visualice la imagen generada al momento de su expedición. La verificación se puede realizar de manera limitada, durante 60 días calendario contados a partir de la fecha de su expedición.

- 31 16 22 00 : REMACHES
31 16 20 00 : CLAVOS
31 16 18 00 : ARANUELAS
31 16 17 00 : TUERCAS
31 16 16 00 : PERNOS
31 16 15 00 : TORNILLOS
31 15 21 00 : CORDONES
31 15 20 00 : CABLE DE SEGURIDAD
31 15 19 00 : CORREAS
31 15 15 00 : CUERDAS
30 18 18 00 : CAREZAS, CHCRROS Y PARTES Y ACCESORIOS DE GRIFOS Y DUCHAS
30 18 17 00 : GRIFOS
30 18 16 00 : INSTALACIONES RESIDENCIALES NO SANITARIAS
30 18 15 00 : PORCELANA SANITARIA
30 15 21 00 : SUPERFICIE
30 15 18 00 : MATERIALES PARA REVESTIMIENTO DE PAREDES Y EXTERIOR
30 15 16 00 : ACCESORIOS PARA TEJADOS
30 15 15 00 : MATERIAL PARA TEJADOS Y TECHOS
30 13 17 00 : AZULEJOS Y BALDOSAS
30 13 16 00 : LAJILLOS
30 13 15 00 : BLOQUES
30 11 19 00 : ELEMENTOS PARA REFORZAR CONCRETO
30 11 18 00 : AGREGADOS
30 11 16 00 : CEMENTO Y CAL
30 11 15 00 : CONCRETO Y MORTEROS
30 10 36 00 : PRODUCTOS ESTRUCTURALES
30 10 32 00 : ENREJADO
30 10 28 00 : PILOTAJE
30 10 24 00 : VARILLAS
30 10 23 00 : PERFILES
30 10 18 00 : CONDUCTOS
30 10 17 00 : VIGAS
30 10 15 00 : ANGULOS
80 14 18 00 : SERVICIOS DE CORREO
95 10 15 00 : LOTES RESIDENCIALES
94 12 17 00 : CLUBES DE AFICIONADOS
95 12 27 00 : EDIFICIOS Y ESTRUCTURAS DE DEFENSA
93 12 15 00 : DISPOSITIVOS Y ACCESORIOS DE SEGURIDAD ELÉCTRICA
30 17 17 00 : PRODUCTOS DE CRISTAL
30 15 19 00 : MATERIALES Y PRODUCTOS PARA ACABADOS
72 14 11 00 : SERVICIOS DE CONSTRUCCIÓN Y REVESTIMIENTO Y PAVIMENTACIÓN DE INFRAEST...
72 15 14 00 : SERVICIOS DE CONSTRUCCIÓN DE RECUBRIMIENTOS DE Muros



CERTIFICADO DE INSCRIPCIÓN Y CLASIFICACIÓN EN EL REGISTRO DE PROPONENTES

Fecha expedición: 20/09/2023 - 09:05:15
Recibo No. S000817667, Valor 62000

CÓDIGO DE VERIFICACIÓN zqF7haVSD2M

Verifique el contenido y confiabilidad de este certificado, ingresando a https://s3.conformar.com.ve/ver/planilla/cv.php?empresa=38 y digite el respectivo código, para que visualice la imagen generada al momento de su expedición. La verificación se puede realizar de manera limitada, durante 60 días calendario contados a partir de la fecha de su expedición.

- 72 15 22 00 : SERVICIOS DE BALCOGAS TERRAZO Y MÁRMOL Y MOSAICOS
72 15 35 00 : SERVICIOS DE LIMPIEZA ESTRUCTURAL EXTERNA
72 15 40 00 : SERVICIOS DE EDIFICIOS ESPECIALIZADOS Y COMERCIOS
72 12 14 00 : SERVICIOS DE CONSTRUCCIÓN DE EDIFICIOS PÚBLICOS ESPECIALIZADOS
76 12 16 00 : DISPOSICIÓN DE DESECHOS NO PELIGROSOS
95 12 15 00 : EDIFICIOS Y ESTRUCTURAS COMERCIALES Y DE ENTRETENIMIENTO
72 11 11 00 : SERVICIOS DE CONSTRUCCIÓN DE UNIDADES MULTIFAMILIARES
40 15 15 00 : DORNAS
31 21 16 00 : ADITIVOS PARA PINTURAS
31 16 23 00 : FERRETERIA DE MONTAJE
30 26 47 00 : ALAMBRE DE ACERO INOXIDABLE
30 26 46 00 : LÁMINAS DE ACERO INOXIDABLE
30 17 20 00 : PUERTAS
30 17 19 00 : MARCOS DE VENTANAS
30 17 16 00 : VENTANAS
30 17 15 00 : PUERTAS
30 15 17 00 : CANALONES DE TEJADO Y ACCESORIOS
27 11 29 00 : HERRAMIENTAS DISPENSADORAS
27 11 22 00 : HERRAMIENTAS DE ALBAÑILERIA Y CONCRETO
27 11 21 00 : HERRAMIENTAS DE SUJECIÓN Y FIJACIÓN
27 11 18 00 : HERRAMIENTAS DE MEDIDA Y BOCETAJE
27 11 17 00 : LLAVES INGLESA Y GUÍAS
27 11 16 00 : HERRAMIENTAS DE PERFILAR
27 11 15 00 : HERRAMIENTAS DE CORTE Y ENGARGAZO Y PUNZONES
24 11 18 00 : TANQUES Y CILINDROS Y SUS ACCESORIOS
11 11 17 00 : ARENA
11 11 16 00 : PIEDRA
31 16 25 00 : SOPORTES Y PUNTALES
31 16 21 00 : ANCLAS
31 16 19 00 : MUELLES
31 15 22 00 : ALAMBRES NO ELÉCTRICOS DE HIERRO Y ACERO
31 15 18 00 : ALAMBRE MECÁNICO
30 10 39 00 : EJES
30 10 37 00 : TRENZA
30 10 35 00 : ALMA DE PARAL
30 10 31 00 : RIELES
30 10 29 00 : PILARES
30 10 22 00 : PLANCHAS
30 10 20 00 : HOJA
30 19 15 00 : ESCALERAS Y ANDAMIOS
30 19 16 00 : ESCALERAS Y ACCESORIOS DE ANUAMIAJE
30 19 17 00 : COBERTIZOS Y REMOLQUES DE CONSTRUCCIÓN



CERTIFICADO DE INSCRIPCIÓN Y CLASIFICACIÓN EN EL REGISTRO DE PROPONENTES

Fecha expedición: 20/09/2023 - 09:05:15
Racibo No. S000817667, Valor 62000

CÓDIGO DE VERIFICACIÓN zaFhaVSD2M

Verifique el contenido y confiabilidad de este certificado, ingresando a https://si.comerciamex.com/ver/plan/ta/cv.php?empresa=38 y digite el respectivo código, para que visualice la imagen generada al momento de su expedición. La verificación se puede realizar de manera ilimitada, durante 60 días calendario contados a partir de la fecha de su expedición.

- 95 10 16 00 : LOTES COMERCIALES
95 10 18 00 : LOTES DE TERRENOS GUBERNAMENTALES
95 10 19 00 : TIERRAS AGRÍCOLAS
95 10 17 00 : LOTES INDUSTRIALES
81 10 16 00 : INGENIERÍA MECÁNICA
81 10 22 00 : INGENIERÍA DE TRANSPORTE
40 18 30 00 : TUBERÍAS DE CAUCHO Y PLÁSTICO
70 10 15 00 : EXPLOTACIONES PESQUERAS
92 12 19 00 : SERVICIOS DE SEGURIDAD MARINA
92 12 17 00 : SERVICIOS DE SISTEMAS DE SEGURIDAD
41 10 37 00 : CUBETAS DE LABORATORIO
93 14 20 00 : DESARROLLO URBANO
56 12 20 00 : MUEBLES DE LABORATORIO

*** EXPERIENCIA No. 24 :

NÚMERO CONSECUTIVO DEL CONTRATO: 026
CONTRATO GENERADO POR : -1 - EL PROPONENTE
NOMBRE DEL CONTRATISTA : CALING LIMITADA
NOMBRE DEL CONTRATANTE : MUNICIPIO DE OTANCHE
VALOR CONTRATADO EN SMMLV : 149,30

SG FM CL PR - DESCRIPCIÓN

- 95 12 16 00 : EDIFICIOS Y ESTRUCTURAS DE TRANSPORTE
95 11 15 00 : VÍAS DE TRÁFICO LIMITADO
95 12 18 00 : EDIFICIOS Y ESTRUCTURAS UTILITARIOS
95 14 17 00 : EDIFICIOS Y ESTRUCTURAS PREFABRICADOS COMERCIALES E INDUSTRIALES
95 14 16 00 : EDIFICIOS Y ESTRUCTURAS PREFABRICADOS RESIDENCIALES
95 12 21 00 : EDIFICIOS Y ESTRUCTURAS DE ACOMODACIONES
95 12 17 00 : EDIFICIOS Y ESTRUCTURAS PÚBLICOS
83 10 15 00 : SERVICIOS DE ACUEDUCTO Y ALCANTARILLADO
10 18 00 : SERVICIOS ELÉCTRICOS
10 23 00 : INGENIERÍA AERONÁUTICA
10 15 00 : INGENIERÍA CIVIL Y ARQUITECTURA
81 10 17 00 : INGENIERÍA ELÉCTRICA Y ELECTRÓNICA
81 12 15 00 : ANÁLISIS ECONÓMICO
80 10 15 00 : SERVICIOS DE CONSULTORÍA DE NEGOCIOS Y ADMINISTRACIÓN CORPORATIVA
72 10 33 00 : SERVICIOS DE MANTENIMIENTO Y REPARACIÓN DE INFRAESTRUCTURA
72 14 10 00 : SERVICIOS DE CONSTRUCCIÓN DE AUTOPISTAS Y CARRETERAS
72 14 15 00 : SERVICIOS DE PREPARACIÓN DE TIERRAS
72 15 21 00 : SERVICIOS ACÓSTICOS Y DE AISLAMIENTO
72 15 42 00 : SERVICIOS DE MANTENIMIENTO Y REPARACIÓN DE INSTALACIÓN DE INSTRUMENTA...
77 10 15 00 : EVALUACIÓN DE IMPACTO AMBIENTAL



CERTIFICADO DE INSCRIPCIÓN Y CLASIFICACIÓN EN EL REGISTRO DE PROPONENTES

Fecha expedición: 20/09/2023 - 09:05:15
Racibo No. S000817667, Valor 62000

CÓDIGO DE VERIFICACIÓN zaFhaVSD2M

Verifique el contenido y confiabilidad de este certificado, ingresando a https://si.comerciamex.com/ver/plan/ta/cv.php?empresa=38 y digite el respectivo código, para que visualice la imagen generada al momento de su expedición. La verificación se puede realizar de manera ilimitada, durante 60 días calendario contados a partir de la fecha de su expedición.

- 72 15 44 00 : SERVICIOS DE MANTENIMIENTO Y FABRICACIÓN DE ACCESORIOS PARA TUBERÍAS
72 15 39 00 : SERVICIO DE PREPARACIÓN DE OBRAS DE CONSTRUCCIÓN
72 15 36 00 : SERVICIOS DE TERMINADO INTERIOR, DOTACIÓN Y REMODELACIÓN
72 15 34 00 : SERVICIOS DE APAREJAMIENTO Y AMANUAJE
72 15 32 00 : SERVICIOS DE RECUBRIMIENTO, IMPERMEABILIZACIÓN PROTECCIÓN CONTRA CLIM...
72 15 30 00 : SERVICIOS DE VIDRIOS Y VENTANERÍA
72 15 29 00 : SERVICIOS DE MONTAJE DE ACERO ESTRUCTURAL
72 15 27 00 : SERVICIOS DE INSTALACIÓN Y REPARACIÓN DE CONCRETO
72 15 26 00 : SERVICIOS DE TECHADO Y PAREDES EXTERNAS Y LÁMINAS DE METAL
72 15 25 00 : SERVICIOS DE INSTALACIÓN DE PISOS
72 15 24 00 : SERVICIOS DE MONTAJE E INSTALACIÓN DE VENTANAS Y PUERTAS
72 15 23 00 : SERVICIOS DE CARPINTERÍA
72 15 20 00 : SERVICIOS DE PAÑETADO Y DRYWALL
72 15 19 00 : SERVICIOS DE ALBAÑILERÍA Y MAMPOSTERÍA
72 15 15 00 : SERVICIOS DE SISTEMAS ELÉCTRICOS
72 15 13 00 : SERVICIOS DE PINTURA E INSTALACIÓN DE PAPEL DE COLGADURA
72 15 11 00 : SERVICIOS DE CONSTRUCCIÓN DE PLOMERÍA
72 12 10 00 : SERVICIOS DE CONSTRUCCIÓN DE EDIFICIOS INDUSTRIALES Y BODEGAS NUEVAS
72 11 10 00 : SERVICIOS DE CONSTRUCCIÓN DE UNIDADES UNIFAMILIARES
72 10 29 00 : SERVICIOS DE MANTENIMIENTO Y REPARACIÓN DE INSTALACIONES
72 10 15 00 : SERVICIOS DE APOYO PARA LA CONSTRUCCIÓN
40 18 31 00 : ACCESORIOS DE TUBOS
40 18 15 00 : TUBOS DE COBRE SOLDADOS
40 14 22 00 : REGULADORES DE GAS Y FLUIDO
40 14 19 00 : CONDUCTOS
40 14 17 00 : MATERIAL DE FERRERÍA Y ACCESORIOS
40 14 16 00 : VÁLVULAS
39 12 21 00 : EQUIPO DE TRANSMISIÓN Y DISTRIBUCIÓN ELÉCTRICA
39 12 17 00 : FERRERÍA ELÉCTRICA Y SUMINISTROS
39 12 16 00 : DISPOSITIVOS Y ACCESORIOS PARA LA PROTECCIÓN DE CIRCUITOS
39 12 15 00 : COMPUTADORES, CONTROLES Y RELES Y ACCESORIOS
39 12 14 00 : LENGÜETAS DE CONEXIÓN, CONECTADORES Y TERMINALES
39 12 13 00 : CUADROS, REGISTROS Y MENAJE PARA ELECTRICIDAD
39 12 11 00 : CENTROS DE CONTROL Y DISTRIBUCIÓN Y ACCESORIOS
39 11 18 00 : ACCESORIOS DE ILUMINACIÓN
39 11 16 00 : ILUMINACIÓN EXTERIOR Y ARTEFACTOS
39 11 15 00 : ILUMINACIÓN DE INTERIORES Y ARTEFACTOS
39 10 19 00 : BALASTOS DE LÁMPARAS Y TRANSFORMADORES DE LÁMPARAS
39 10 18 00 : COMPONENTES Y ACCESORIOS DE LÁMPARA
39 10 16 00 : LÁMPARAS Y BOMBILLAS
31 21 19 00 : APLICADORES DE PINTURA Y ACCESORIOS PARA PINTAR
31 21 17 00 : ACABADOS EN GENERAL



CERTIFICADO DE INSCRIPCIÓN Y CLASIFICACIÓN EN EL REGISTRO DE PROPONENTES

Fecha expedición: 20/09/2023 - 09:05:15
Racibo No. S000817667, Valor 62000

CÓDIGO DE VERIFICACIÓN zaFhaVSD2M

Verifique el contenido y confiabilidad de este certificado, ingresando a https://si.comerciamex.com/ver/plan/ta/cv.php?empresa=38 y digite el respectivo código, para que visualice la imagen generada al momento de su expedición. La verificación se puede realizar de manera ilimitada, durante 60 días calendario contados a partir de la fecha de su expedición.

- 31 21 15 00 : FINTURAS Y TAPA POROS
31 20 16 00 : OTROS ADHESIVOS Y SELLADORES
31 20 15 00 : CINTA ADHESIVA
16 28 00 : FERRETERÍA EN GENERAL
16 22 00 : REMACHES
16 20 00 : CLAVOS
31 16 18 00 : ARANDELAS
31 16 17 00 : TUERCAS
31 16 16 00 : PERNOS
31 16 15 00 : TORNILLOS
31 15 21 00 : CORDONES
31 15 20 00 : CABLE DE SEGURIDAD
31 15 19 00 : CORREAS
31 15 15 00 : CUERDAS
30 18 18 00 : CABEZAS, CHORROS Y FARTES Y ACCESORIOS DE GRIFOS Y DUCHAS
30 18 17 00 : GRIFOS
30 18 16 00 : INSTALACIONES RESIDENCIALES NO SANITARIAS
30 18 15 00 : PORCELANA SANITARIA
30 15 21 00 : SUPERFICIE
30 15 18 00 : MATERIALES PARA REVESTIMIENTO DE PAREDES Y EXTERIOR
30 15 16 00 : ACCESORIOS PARA TEJADOS
30 15 15 00 : MATERIAL PARA TEJADOS Y TECHOS
30 13 17 00 : AZULEJOS Y BALDOSAS
30 13 16 00 : LADRILLOS
30 13 15 00 : LACQUES
30 11 19 00 : ELEMENTOS PARA REFORZAR CONCRETO
30 11 18 00 : ACREGADOS
30 11 16 00 : CEMENTO Y CAL
30 11 15 00 : CONCRETO Y MORTEROS
30 10 36 00 : PRODUCTOS ESTRUCTURALES
30 10 32 00 : ENREJADO
30 10 28 00 : PILGOTAJE
30 10 24 00 : VARILLAS
30 10 23 00 : PERFILES
30 10 18 00 : CONDUCTOS
30 10 17 00 : VIGAS
30 10 15 00 : ÁNGULOS
80 14 18 00 : SERVICIOS DE CORREO
95 10 15 00 : LOTES RESIDENCIALES
94 12 17 00 : CLUBES DE AFICIONADOS
95 12 27 00 : EDIFICIOS Y ESTRUCTURAS DE DEFENSA
39 12 19 00 : DISPOSITIVOS Y ACCESORIOS DE SEGURIDAD ELÉCTRICA



CERTIFICADO DE INSCRIPCIÓN Y CLASIFICACIÓN EN EL REGISTRO DE PROPONENTES

Fecha expedición: 20/09/2023 - 09:05:15
Racibo No. S000817667, Valor 62000

CÓDIGO DE VERIFICACIÓN zaFhaVSD2M

Verifique el contenido y confiabilidad de este certificado, ingresando a https://si.comerciamex.com/ver/plan/ta/cv.php?empresa=38 y digite el respectivo código, para que visualice la imagen generada al momento de su expedición. La verificación se puede realizar de manera ilimitada, durante 60 días calendario contados a partir de la fecha de su expedición.

- 30 17 17 00 : PRODUCTOS DE CRISTAL
30 15 19 00 : MATERIALES Y PRODUCTOS PARA ACABADOS
72 14 11 00 : SERVICIOS DE CONSTRUCCIÓN Y REVESTIMIENTO Y PAVIMENTACIÓN DE INFRAEST...
72 15 14 00 : SERVICIOS DE CONSTRUCCIÓN DE RECUBRIMIENTOS DE MUROS
72 15 22 00 : SERVICIOS DE BALDOSAS TERRAZO Y MARMO Y MOSAICOS
72 15 35 00 : SERVICIOS DE LIMPIEZA ESTRUCTURAL EXTERNA
72 15 40 00 : SERVICIOS DE EDIFICIOS ESPECIALIZADOS Y COMERCIOS
72 12 14 00 : SERVICIOS DE CONSTRUCCIÓN DE EDIFICIOS PÚBLICOS ESPECIALIZADOS
76 12 16 00 : DISPOSICIÓN DE DESECHOS NO PELIGROSOS
95 12 15 00 : EDIFICIOS Y ESTRUCTURAS COMERCIALES Y DE ENTRETENIMIENTO
72 11 11 00 : SERVICIOS DE CONSTRUCCIÓN DE UNIDADES MULTIFAMILIARES
40 15 15 00 : BOMBAS
31 21 16 00 : ADITIVOS PARA FINTURAS
31 16 23 00 : FERRETERÍA DE MONTAJE
30 26 47 00 : ALAMBRE DE ACERO INOXIDABLE
30 26 46 00 : LÁMINAS DE ACERO INOXIDABLE
30 17 20 00 : PUERTAS
30 17 15 00 : MARCOS DE VENTANAS
30 17 16 00 : VENTANAS
30 17 15 00 : PUERTAS
30 15 17 00 : CANALONES DE TEJADO Y ACCESORIOS
27 11 29 00 : HERRAMIENTAS DISPENSADORAS
27 11 22 00 : HERRAMIENTAS DE ALBAÑILERÍA Y CONCRETO
27 11 21 00 : HERRAMIENTAS DE SUJECCIÓN Y FILACIÓN
27 11 18 00 : HERRAMIENTAS DE MEDIDA Y BOCETAJE
27 11 17 00 : LLAVES INGLÉSAS Y GUÍAS
27 11 16 00 : HERRAMIENTAS DE PERFILAR
27 11 15 00 : HERRAMIENTAS DE CORTE Y ENGARZADO Y PUNZONES
24 11 18 00 : TANQUES Y CILINDROS Y SUS ACCESORIOS
11 11 17 00 : ARENA
11 11 16 00 : PIEDRA
31 16 25 00 : SOPORTES Y PUNTALES
31 16 21 00 : ANCLAS
31 16 19 00 : MUELLES
31 15 22 00 : ALAMBRES NO ELÉCTRICOS DE HIERRO Y ACERO
31 15 18 00 : ALAMBRE MECÁNICO
30 10 39 00 : EJES
30 10 37 00 : TRENZA
30 10 35 00 : ALMA DE PANAL
30 10 31 00 : RIELES
30 10 29 00 : FILARES
30 10 22 00 : PLANCHA

167



CERTIFICADO DE INSCRIPCIÓN Y CLASIFICACIÓN EN EL REGISTRO DE PROPONENTES

Fecha expedición: 20/09/2023 - 09:05:15
Recibo No. S000817667, Valor 62000

CÓDIGO DE VERIFICACIÓN zqFhaVSD2M

Verifique el contenido y confiabilidad de este certificado, ingresando a https://si.comerciamas.co/verificar/planilla/cv.php?empresa=38 y digite el respectivo código, para que visualice la imagen generada al momento de su expedición. La verificación se puede realizar de manera limitada, durante 60 días calendario contados a partir de la fecha de su expedición.

- 30 10 20 00 : HOJA
30 19 15 00 : ESCALERAS Y ANDAMIOS
30 19 16 00 : ESCALERAS Y ACCESORIOS DE ANDAMIAJE
30 19 17 00 : COBERTIZOS Y REMOLQUES DE CONSTRUCCIÓN
95 10 16 00 : LOTES COMERCIALES
95 10 18 00 : LOTES DE TERRENOS GUBERNAMENTALES
95 10 19 00 : TIERRAS AGRÍCOLAS
95 10 17 00 : LOTES INDUSTRIALES
81 10 16 00 : INGENIERÍA MECÁNICA
81 10 22 00 : INGENIERÍA DE TRANSPORTE
40 18 30 00 : TUBERÍAS DE CAUCHO Y PLÁSTICO
70 10 15 00 : EXPLOTACIONES PESQUERAS
92 12 19 00 : SERVICIOS DE SEGURIDAD MARINA
92 12 17 00 : SERVICIOS DE SISTEMAS DE SEGURIDAD
41 10 37 00 : CUBETAS DE LABORATORIO
93 14 20 00 : DESARROLLO URBANO
56 12 20 00 : MUEBLES DE LABORATORIO

*** EXPERIENCIA No. 25 :

NÚMERO CONSECUTIVO DEL CONTRATO: 027
CONTRATO CELEBRADO POR : 1 - EL PROPONENTE
NOMBRE DEL CONTRATISTA : CALING LIMITADA
NOMBRE DEL CONTRATANTE : MUNICIPIO DE SORACA
VALOR CONTRATADO EN SMMLV : 786,02

SG FM CL PR - DESCRIPCIÓN

- 95 12 16 00 : EDIFICIOS Y ESTRUCTURAS DE TRANSPORTE
95 11 15 00 : VÍAS DE TRÁFICO LIMITADO
95 12 18 00 : EDIFICIOS Y ESTRUCTURAS UTILITARIOS
95 14 17 00 : EDIFICIOS Y ESTRUCTURAS PREFABRICADOS COMERCIALES E INDUSTRIALES
95 14 16 00 : EDIFICIOS Y ESTRUCTURAS PREFABRICADOS RESIDENCIALES
95 12 21 00 : EDIFICIOS Y ESTRUCTURAS DE ACOMODACIONES
95 12 17 00 : EDIFICIOS Y ESTRUCTURAS PÚBLICOS
83 10 15 00 : SERVICIOS DE ACUEDUCTO Y ALCANTARILLADO
83 10 18 00 : SERVICIOS ELÉCTRICOS
81 10 23 00 : INGENIERÍA AERONÁUTICA
81 10 15 00 : INGENIERÍA CIVIL Y ARQUITECTURA
81 10 17 00 : INGENIERÍA ELÉCTRICA Y ELECTRÓNICA
81 12 15 00 : ANÁLISIS ECONÓMICO
80 10 15 00 : SERVICIOS DE CONSULTORÍA DE NEGOCIOS Y ADMINISTRACIÓN CORPORATIVA
72 10 33 00 : SERVICIOS DE MANTENIMIENTO Y REPARACIÓN DE INFRAESTRUCTURA
72 14 10 00 : SERVICIOS DE CONSTRUCCIÓN DE AUTOPISTAS Y CARRETERAS



CERTIFICADO DE INSCRIPCIÓN Y CLASIFICACIÓN EN EL REGISTRO DE PROPONENTES

Fecha expedición: 20/09/2023 - 09:05:15
Recibo No. S000817667, Valor 62000

CÓDIGO DE VERIFICACIÓN zqFhaVSD2M

Verifique el contenido y confiabilidad de este certificado, ingresando a https://si.comerciamas.co/verificar/planilla/cv.php?empresa=38 y digite el respectivo código, para que visualice la imagen generada al momento de su expedición. La verificación se puede realizar de manera limitada, durante 60 días calendario contados a partir de la fecha de su expedición.

- 72 14 15 00 : SERVICIOS DE PREPARACIÓN DE TIERRAS
72 15 21 00 : SERVICIOS ACÚSTICOS Y DE AISLAMIENTO
72 15 42 00 : SERVICIOS DE MANTENIMIENTO Y REPARACIÓN DE INSTALACIÓN DE INSTRUMENTA...
77 10 15 00 : EVALUACION DE IMPACTO AMBIENTAL
72 15 44 00 : SERVICIOS DE MANTENIMIENTO Y FABRICACIÓN DE ACCESORIOS PARA TUBERÍAS
72 15 39 00 : SERVICIO DE PREPARACIÓN DE OBRAS DE CONSTRUCCIÓN
72 15 36 00 : SERVICIOS DE TERMINADO INTERIOR, DOTACIÓN Y REMODELACIÓN
72 15 34 00 : SERVICIOS DE APARTAMENTO Y ANDAMIAJE
72 15 32 00 : SERVICIOS DE RECUBRIMIENTO, IMPERMEABILIZACIÓN PROTECCIÓN CONTRA CLIM...
72 15 30 00 : SERVICIOS DE VIDRIOS Y VENTANERÍA
72 15 29 00 : SERVICIOS DE MONTAJE DE ACERO ESTRUCTURAL
72 15 27 00 : SERVICIOS DE INSTALACIÓN Y REPARACIÓN DE CONCRETO
72 15 26 00 : SERVICIOS DE TECHADO Y PAREDES EXTERNAS Y LÁMINAS DE METAL
72 15 25 00 : SERVICIOS DE INSTALACION DE PISOS
72 15 24 00 : SERVICIOS DE MONTAJE E INSTALACION DE VENTANAS Y PUERTAS
72 15 23 00 : SERVICIOS DE CARPINTERÍA
72 15 20 00 : SERVICIOS DE PALETADO Y DRYWALL
72 15 19 00 : SERVICIOS DE ALBAÑILERÍA Y MAESTRÍA
72 15 15 00 : SERVICIOS DE SISTEMAS ELÉCTRICOS
72 15 13 00 : SERVICIOS DE PINTURA E INSTALACION DE PAPEL DE COLGADURA
72 15 11 00 : SERVICIOS DE CONSTRUCCIÓN DE PLOMERÍA
72 12 10 00 : SERVICIOS DE CONSTRUCCIÓN DE EDIFICIOS INDUSTRIALES Y BODEGAS NUEVAS
72 11 10 00 : SERVICIOS DE CONSTRUCCIÓN DE UNIDADES UNIFAMILIARES
72 10 29 00 : SERVICIOS DE MANTENIMIENTO Y REPARACIÓN DE INSTALACIONES
72 10 15 00 : SERVICIOS DE APOYO PARA LA CONSTRUCCIÓN
40 18 31 00 : ACCESORIOS DE TUBOS
40 18 15 00 : TUBOS DE COBRE SOLDADOS
40 14 22 00 : REGULADORES DE GAS Y FLUIDO
40 14 19 00 : CONDUCTOS
40 14 17 00 : MATERIAL DE FERRETERÍA Y ACCESORIOS
40 14 16 00 : VALVULAS
39 12 21 00 : EQUIPO DE TRANSMISIÓN Y DISTRIBUCIÓN ELÉCTRICA
39 12 17 00 : FERRETERÍA ELÉCTRICA Y SUMINISTROS
39 12 16 00 : DISPOSITIVOS Y ACCESORIOS PARA LA PROTECCIÓN DE CIRCUITOS
39 12 15 00 : CONMUTADORES, CONTROLES Y RELES Y ACCESORIOS
39 12 14 00 : LENGUETAS DE CONEXIÓN, CONECTADORES Y TERMINALES
39 12 13 00 : CUADROS, REGISTROS Y MESAJE PARA ELECTRICIDAD
39 12 11 00 : CENTROS DE CONTROL Y DISTRIBUCIÓN Y ACCESORIOS
39 11 18 00 : ACCESORIOS DE ILUMINACIÓN
39 11 16 00 : ILUMINACIÓN EXTERIOR Y ARTEFACTOS
39 11 15 00 : ILUMINACIÓN DE INTERIORES Y ARTEFACTOS
39 10 19 00 : BALASTOS DE LÁMPARAS Y TRANSFORMADORES DE LÁMPARAS



CERTIFICADO DE INSCRIPCIÓN Y CLASIFICACIÓN EN EL REGISTRO DE PROPONENTES

Fecha expedición: 20/09/2023 - 09:05:15
Recibo No. S000817667, Valor 62000

CÓDIGO DE VERIFICACIÓN zqFhaVSD2M

Verifique el contenido y confiabilidad de este certificado, ingresando a https://si.comerciamas.co/verificar/planilla/cv.php?empresa=38 y digite el respectivo código, para que visualice la imagen generada al momento de su expedición. La verificación se puede realizar de manera limitada, durante 60 días calendario contados a partir de la fecha de su expedición.

- 39 10 18 00 : COMPONENTES Y ACCESORIOS DE LÁMPARA
39 10 16 00 : LÁMPARAS Y BOMBILLAS
31 21 19 00 : APLICADORES DE PINTURA Y ACCESORIOS PARA PINTAR
31 21 17 00 : ACABADOS DE PINTURA Y ACCESORIOS PARA PINTAR
31 21 15 00 : PINTURAS Y TAPA POROS
31 20 16 00 : OTROS ADHESIVOS Y SELLADORES
31 20 15 00 : CINTA ADHESIVA
31 16 25 00 : FERRETERÍA EN GENERAL
31 16 22 00 : REMACHES
31 16 20 00 : CLAVOS
31 16 18 00 : ARANDELAS
31 16 17 00 : TUERCAS
31 16 16 00 : PERNOS
31 16 15 00 : TORNILLOS
31 15 21 00 : CORDONES
31 15 20 00 : CABLE DE SEGURIDAD
31 15 19 00 : CORREAS
31 15 15 00 : CUEROAS
30 18 18 00 : CABEZAS, CHORROS Y PARTES Y ACCESORIOS DE GRIFOS Y DUCHAS
30 18 17 00 : GRIFOS
30 18 16 00 : INSTALACIONES RESIDENCIALES NO SANITARIAS
30 18 15 00 : PORCELANA SANITARIA
30 15 21 00 : SUPERFICIE
30 15 18 00 : MATERIALES PARA REVESTIMIENTO DE PAREDES Y EXTERIOR
30 15 16 00 : ACCESORIOS PARA TEJADOS
30 15 15 00 : MATERIAL PARA TEJADOS Y TECHOS
30 13 17 00 : AZULEJOS Y BALDOSAS
30 13 16 00 : LADRILLOS
30 13 15 00 : BLOQUES
30 11 19 00 : ELEMENTOS PARA REFORZAR CONCRETO
30 11 18 00 : AGREGADOS
30 11 16 00 : CEMENTO Y CAL
30 11 15 00 : CONCRETO Y MORTEROS
30 10 36 00 : PRODUCTOS ESTRUCTURALES
30 10 32 00 : ENREJADO
30 10 28 00 : PILOTAJE
30 10 24 00 : VARILLAS
30 10 23 00 : PERFILES
30 10 18 00 : CONDUCTOS
30 10 17 00 : VIGAS
30 10 15 00 : ÁNGULOS
80 14 18 00 : SERVICIOS DE CORSO



CERTIFICADO DE INSCRIPCIÓN Y CLASIFICACIÓN EN EL REGISTRO DE PROPONENTES

Fecha expedición: 20/09/2023 - 09:05:15
Recibo No. S000817667, Valor 62000

CÓDIGO DE VERIFICACIÓN zqFhaVSD2M

Verifique el contenido y confiabilidad de este certificado, ingresando a https://si.comerciamas.co/verificar/planilla/cv.php?empresa=38 y digite el respectivo código, para que visualice la imagen generada al momento de su expedición. La verificación se puede realizar de manera limitada, durante 60 días calendario contados a partir de la fecha de su expedición.

- 95 10 15 00 : LOTES RESIDENCIALES
94 12 17 00 : CLUBES DE AFICIONADOS
95 12 27 00 : EDIFICIOS Y ESTRUCTURAS DE DEFENSA
39 12 19 00 : DISPOSITIVOS Y ACCESORIOS DE SEGURIDAD ELÉCTRICA
30 17 17 00 : PRODUCTOS DE CRISTAL
30 15 19 00 : MATERIALES Y PRODUCTOS PARA ACABADOS
72 14 11 00 : SERVICIOS DE CONSTRUCCIÓN Y REVESTIMIENTO Y PAVIMENTACION DE INFRAEST...
72 15 14 00 : SERVICIOS DE CONSTRUCCIÓN DE RECUBRIMIENTOS DE PUROS
72 15 22 00 : SERVICIOS DE BALDOSAS TERRAZO Y MÁRMOL Y MOSAICOS
72 15 25 00 : SERVICIOS DE LIMPIEZA ESTRUCTURAL EXTERNA
72 15 40 00 : SERVICIOS DE EDIFICIOS ESPECIALIZADOS Y COMERCIOS
72 12 14 00 : SERVICIOS DE CONSTRUCCIÓN DE EDIFICIOS PÚBLICOS ESPECIALIZADOS
76 12 16 00 : DISPOSICIÓN DE DESECHOS NO PELIGROSOS
95 12 15 00 : EDIFICIOS Y ESTRUCTURAS COMERCIALES Y DE ENTRETENIMIENTO
72 11 11 00 : SERVICIOS DE CONSTRUCCIÓN DE UNIDADES MULTIFAMILIARES
40 15 15 00 : BOMBAS
31 21 16 00 : ADITIVOS PARA PINTURAS
31 16 23 00 : FERRETERÍA DE MONTAJE
30 26 47 00 : ALAMBRE DE ACERO INOXIDABLE
30 26 46 00 : LÁMINAS DE ACERO INOXIDABLE
30 17 20 00 : PUERTAS
30 17 19 00 : MARCOS DE VENTANAS
30 17 16 00 : VENTANAS
30 17 15 00 : PUERTAS
30 15 17 00 : CANALONES DE TEJADO Y ACCESORIOS
27 11 29 00 : HERRAMIENTAS DISPENSADORAS
27 11 22 00 : HERRAMIENTAS DE ALBAÑILERÍA Y CONCRETO
27 11 21 00 : HERRAMIENTAS DE SUJECIÓN Y FIJACIÓN
27 11 18 00 : HERRAMIENTAS DE MEDIDA Y BOCEAJE
27 11 17 00 : LLAVES INGLESAS Y GUÍAS
27 11 16 00 : HERRAMIENTAS DE PERFILAR
27 11 15 00 : HERRAMIENTAS DE CORTE Y ENGARZADO Y PUNZONES
24 11 18 00 : TANQUES Y CILINDROS Y SUS ACCESORIOS
11 11 17 00 : ARENA
11 11 16 00 : PIEDRA
31 16 25 00 : SOPORTES Y PUNTALES
31 16 21 00 : ANCLAS
31 16 19 00 : MUELLES
31 15 22 00 : ALAMBRES NO ELÉCTRICOS DE HIERRO Y ACERO
31 15 18 00 : ALAMBRE MECÁNICO
30 10 39 00 : EJES
30 10 37 00 : TRENZA



CERTIFICADO DE INSCRIPCIÓN Y CLASIFICACIÓN EN EL REGISTRO DE PROPONENTES

Fecha expedición: 20/09/2023 - 09:05:15
Recibo No. S000817667, Valor \$2000

CÓDIGO DE VERIFICACIÓN zqFhaVSD2M

Verifique el contenido y confiabilidad de este certificado, ingresando a <https://si.comficomercios.gob.mx/verifica/verifica.php?empresa=38> y digite el respectivo código, para que visualice la imagen generada al momento de su expedición. La verificación se puede realizar de manera limitada, durante 60 días calendario contados a partir de la fecha de su expedición.

- 30 10 35 00 : ALMA DE PANAL
- 30 10 31 00 : RIELES
- 30 10 29 00 : PILARES
- 30 10 22 00 : PLANCHA
- 30 10 20 00 : HOJA
- 30 19 15 00 : ESCALERAS Y ANDAMIOS
- 30 19 16 00 : ESCALERAS Y ACCESORIOS DE ANDAMIAJE
- 30 19 17 00 : COBERTIZOS Y REMOLQUES DE CONSTRUCCIÓN
- 95 10 16 00 : LOTES COMERCIALES
- 95 10 18 00 : LOTES DE TERRENOS GUBERNAMENTALES
- 95 10 19 00 : TIERRAS AGRÍCOLAS
- 95 10 17 00 : LOTES INDUSTRIALES
- 81 10 16 00 : INGENIERÍA MECÁNICA
- 81 10 22 00 : INGENIERÍA DE TRANSPORTE

*** EXPERIENCIA No. 26 :

NÚMERO CONSECUTIVO DEL CONTRATO: 028

CONTRATO CELEBRADO POR : 1 - EL PROPONENTE

NOMBRE DEL CONTRATISTA : CALING LIMITADA

NOMBRE DEL CONTRATANTE : MUNICIPIO DE FIRAVITIBA

VALOR CONTRATADO EN SMOLV : 266,16

SG FM CL PR - DESCRIPCIÓN

- 95 12 16 00 : EDIFICIOS Y ESTRUCTURAS DE TRANSPORTE
- 95 11 15 00 : VÍAS DE TRÁFICO LIMITADO
- 95 12 18 00 : EDIFICIOS Y ESTRUCTURAS UTILITARIOS
- 95 14 17 00 : EDIFICIOS Y ESTRUCTURAS PREFABRICADOS COMERCIALES E INDUSTRIALES
- 95 14 16 00 : EDIFICIOS Y ESTRUCTURAS PREFABRICADOS RESIDENCIALES
- 95 12 21 00 : EDIFICIOS Y ESTRUCTURAS DE ACOMODACIONES
- 95 12 17 00 : EDIFICIOS Y ESTRUCTURAS PÚBLICOS
- 95 10 15 00 : SERVICIOS DE ACUEDUCTO Y ALCANTARILLADO
- 10 18 00 : SERVICIOS ELÉCTRICOS
- 10 23 00 : INGENIERÍA AERONÁUTICA
- 81 10 15 00 : INGENIERÍA CIVIL Y ARQUITECTURA
- 81 10 17 00 : INGENIERÍA ELÉCTRICA Y ELECTRÓNICA
- 81 12 15 00 : ANÁLISIS ECONÓMICO
- 80 10 15 00 : SERVICIOS DE CONSULTORÍA DE NEGOCIOS Y ADMINISTRACIÓN CORPORATIVA
- 72 10 33 00 : SERVICIOS DE MANTENIMIENTO Y REPARACIÓN DE INFRAESTRUCTURA
- 72 14 10 00 : SERVICIOS DE CONSTRUCCIÓN DE AUTOPISTAS Y CARRETERAS
- 72 14 15 00 : SERVICIOS DE PREPARACIÓN DE TIERRAS
- 72 15 21 00 : SERVICIOS ACÚSTICOS Y DE AISLAMIENTO
- 72 15 42 00 : SERVICIOS DE MANTENIMIENTO Y REPARACIÓN DE INSTALACIÓN DE INSTRUMENTA...



CERTIFICADO DE INSCRIPCIÓN Y CLASIFICACIÓN EN EL REGISTRO DE PROPONENTES

Fecha expedición: 20/09/2023 - 09:05:15
Recibo No. S000817667, Valor \$2000

CÓDIGO DE VERIFICACIÓN zqFhaVSD2M

Verifique el contenido y confiabilidad de este certificado, ingresando a <https://si.comficomercios.gob.mx/verifica/verifica.php?empresa=38> y digite el respectivo código, para que visualice la imagen generada al momento de su expedición. La verificación se puede realizar de manera limitada, durante 60 días calendario contados a partir de la fecha de su expedición.

- 77 10 15 00 : EVALUACIÓN DE IMPACTO AMBIENTAL
- 72 15 44 00 : SERVICIOS DE MANTENIMIENTO Y FABRICACIÓN DE ACCESORIOS PARA TUBERÍAS
- 72 15 39 00 : SERVICIO DE PREPARACIÓN DE OBRAS DE CONSTRUCCIÓN
- 72 15 36 00 : SERVICIOS DE TERMINADO INTERIOR, DOTACIÓN Y REMODELACIÓN
- 72 15 34 00 : SERVICIOS DE APAREJAMIENTO Y ANDAMIAJE
- 72 15 32 00 : SERVICIOS DE RECUBRIMIENTO, IMPERMEABILIZACIÓN PROTECCIÓN CONTRA CLIM...
- 72 15 30 00 : SERVICIOS DE VIDRIOS Y VENTANERÍA
- 72 15 29 00 : SERVICIOS DE MONTAJE DE ACERO ESTRUCTURAL
- 72 15 27 00 : SERVICIOS DE INSTALACIÓN Y REPARACIÓN DE CONCRETO
- 72 15 26 00 : SERVICIOS DE TECHADO Y PAREDES EXTERNAS Y LÁMINAS DE METAL
- 72 15 25 00 : SERVICIOS DE INSTALACIÓN DE PISOS
- 72 15 24 00 : SERVICIOS DE MONTAJE E INSTALACIÓN DE VENTANAS Y PUERTAS
- 72 15 23 00 : SERVICIOS DE CARPINTERÍA
- 72 15 20 00 : SERVICIOS DE PARETADO Y DRYWALL
- 72 15 19 00 : SERVICIOS DE ALBAÑILERÍA Y MAMPOSTERÍA
- 72 15 15 00 : SERVICIOS DE SISTEMAS ELÉCTRICOS
- 72 15 13 00 : SERVICIOS DE PINTURA E INSTALACIÓN DE PAPEL DE COLGADURA
- 72 15 11 00 : SERVICIOS DE CONSTRUCCIÓN DE PLOMERÍA
- 72 12 10 00 : SERVICIOS DE CONSTRUCCIÓN DE EDIFICIOS INDUSTRIALES Y BODEGAS NUEVAS
- 72 11 10 00 : SERVICIOS DE CONSTRUCCIÓN DE UNIDADES UNIFAMILIARES
- 72 10 29 00 : SERVICIOS DE MANTENIMIENTO Y REPARACIÓN DE INSTALACIONES
- 72 10 15 00 : SERVICIOS DE APOYO PARA LA CONSTRUCCIÓN
- 40 18 31 00 : ACCESORIOS DE TUBOS
- 40 18 15 00 : TUBOS DE COBRE SOLDADOS
- 40 14 22 00 : REGULADORES DE GAS Y FLUIDO
- 40 14 19 00 : CONDUCTOS
- 40 14 17 00 : MATERIAL DE FERRETERÍA Y ACCESORIOS
- 40 14 16 00 : VALVULAS
- 39 12 21 00 : EQUIPO DE TRANSMISIÓN Y DISTRIBUCIÓN ELÉCTRICA
- 39 12 17 00 : FERRETERÍA ELÉCTRICA Y SUMINISTROS
- 39 12 16 00 : DISPOSITIVOS Y ACCESORIOS PARA LA PROTECCIÓN DE CIRCUITOS
- 39 12 15 00 : CONMUTADORES, CONTROLES Y RELES Y ACCESORIOS
- 39 12 14 00 : LENGUETAS DE CONEXIÓN, CONECTADORES Y TERMINALES
- 39 12 13 00 : CUADROS, REGISTROS Y MESAJE PARA ELECTRICIDAD
- 39 12 11 00 : CENTROS DE CONTROL Y DISTRIBUCIÓN Y ACCESORIOS
- 39 11 18 00 : ACCESORIOS DE ILUMINACIÓN
- 39 11 16 00 : ILUMINACIÓN EXTERIOR Y ARTEFACTOS
- 39 11 15 00 : ILUMINACIÓN DE INTERIORES Y ARTEFACTOS
- 39 10 19 00 : BALASTOS DE LÁMPARAS Y TRANSFORMADORES DE LÁMPARAS
- 39 10 18 00 : COMPONENTES Y ACCESORIOS DE LÁMPARA
- 39 10 16 00 : LÁMPARAS Y BOMBILLAS
- 31 21 19 00 : APLICADORES DE PINTURA Y ACCESORIOS PARA PINTAR



CERTIFICADO DE INSCRIPCIÓN Y CLASIFICACIÓN EN EL REGISTRO DE PROPONENTES

Fecha expedición: 20/09/2023 - 09:05:15
Recibo No. S000817667, Valor \$2000

CÓDIGO DE VERIFICACIÓN zqFhaVSD2M

Verifique el contenido y confiabilidad de este certificado, ingresando a <https://si.comficomercios.gob.mx/verifica/verifica.php?empresa=38> y digite el respectivo código, para que visualice la imagen generada al momento de su expedición. La verificación se puede realizar de manera limitada, durante 60 días calendario contados a partir de la fecha de su expedición.

- 31 21 17 00 : ACABADOS EN GENERAL
- 31 21 15 00 : PINTURAS Y TAPA POROS
- 31 20 16 00 : OTROS ADHESIVOS Y SELLADORES
- 31 20 15 00 : CINTA ADHESIVA
- 31 16 28 00 : FERRETERÍA EN GENERAL
- 31 16 22 00 : REMACHES
- 31 16 20 00 : CLAVOS
- 31 16 18 00 : ARANDELAS
- 31 16 17 00 : TIERCAS
- 31 16 16 00 : PERNOS
- 31 16 15 00 : TORNILLOS
- 31 15 21 00 : CORDONES
- 31 15 20 00 : CABLE DE SEGURIDAD
- 31 15 19 00 : CORREAS
- 31 15 15 00 : CUERDAS
- 30 18 18 00 : CABEZAS, CHORROS Y PARTES Y ACCESORIOS DE GRIPOS Y DUCHAS
- 30 18 17 00 : GRIFOS
- 30 18 16 00 : INSTALACIONES RESIDENCIALES NO SANITARIAS
- 30 18 15 00 : PORCELANA SANITARIA
- 30 15 21 00 : SUPERFICIE
- 30 15 18 00 : MATERIALES PARA REVESTIMIENTO DE PAREDES Y EXTERIOR
- 30 15 16 00 : ACCESORIOS PARA TEJADOS
- 30 15 15 00 : MATERIAL PARA TEJADOS Y TECHOS
- 30 13 17 00 : AZULEJOS Y BALDOSAS
- 30 13 16 00 : LADRILLOS
- 30 13 15 00 : BLOQUES
- 30 11 19 00 : ELEMENTOS PARA REFORZAR CONCRETO
- 30 11 18 00 : AGREGADOS
- 30 11 16 00 : CEMENTO Y CAL
- 30 11 15 00 : CONCRETO Y MORTEROS
- 30 10 36 00 : PRODUCTOS ESTRUCTURALES
- 30 10 32 00 : ENREJADO
- 30 10 28 00 : PILOTAJE
- 30 10 24 00 : VARILLAS
- 30 10 23 00 : PERFILES
- 30 10 18 00 : CONDUCTOS
- 30 10 17 00 : VIGAS
- 30 10 15 00 : ÁNGULOS
- 80 14 18 00 : SERVICIOS DE CORREO
- 95 10 15 00 : LOTES RESIDENCIALES
- 94 12 17 00 : CLUBES DE AFICIONADOS
- 95 12 27 00 : EDIFICIOS Y ESTRUCTURAS DE DEFENSA



CERTIFICADO DE INSCRIPCIÓN Y CLASIFICACIÓN EN EL REGISTRO DE PROPONENTES

Fecha expedición: 20/09/2023 - 09:05:15
Recibo No. S000817667, Valor \$2000

CÓDIGO DE VERIFICACIÓN zqFhaVSD2M

Verifique el contenido y confiabilidad de este certificado, ingresando a <https://si.comficomercios.gob.mx/verifica/verifica.php?empresa=38> y digite el respectivo código, para que visualice la imagen generada al momento de su expedición. La verificación se puede realizar de manera limitada, durante 60 días calendario contados a partir de la fecha de su expedición.

- 39 12 19 00 : DISPOSITIVOS Y ACCESORIOS DE SEGURIDAD ELÉCTRICA
- 30 17 17 00 : PRODUCTOS DE CRISTAL
- 30 15 19 00 : MATERIALES Y PRODUCTOS PARA ACABADOS
- 72 14 11 00 : SERVICIOS DE CONSTRUCCIÓN Y REVESTIMIENTO Y PAVIMENTACIÓN DE INFRAEST...
- 72 15 14 00 : SERVICIOS DE CONSTRUCCIÓN DE RECUBRIMIENTOS DE Muros
- 72 15 22 00 : SERVICIOS DE BALDOSAS TERRAZO Y MÁRMOL Y MOSAICOS
- 72 15 35 00 : SERVICIOS DE LIMPIEZA ESTRUCTURAL EXTERNA
- 72 15 40 00 : SERVICIOS DE EDIFICIOS ESPECIALIZADOS Y COMERCIOS
- 72 12 14 00 : SERVICIOS DE CONSTRUCCIÓN DE EDIFICIOS PÚBLICOS ESPECIALIZADOS
- 76 12 16 00 : DISPOSICIÓN DE DESECHOS NO PELIGROSOS
- 95 12 15 00 : EDIFICIOS Y ESTRUCTURAS COMERCIALES Y DE ENTRETENIMIENTO
- 72 11 11 00 : SERVICIOS DE CONSTRUCCIÓN DE UNIDADES MULTIFAMILIARES
- 40 15 15 00 : BOMBAS
- 31 21 16 00 : ADITIVOS PARA PINTURAS
- 31 16 23 00 : FERRETERÍA DE MONTAJE
- 30 26 47 00 : ALAMBRE DE ACERO INOXIDABLE
- 30 26 46 00 : LÁMINAS DE ACERO INOXIDABLE
- 30 17 20 00 : PUERTAS
- 30 17 19 00 : MARCOS DE VENTANAS
- 30 17 16 00 : VENTANAS
- 30 17 15 00 : PUERTAS
- 30 15 17 00 : CANALONES DE TEJADO Y ACCESORIOS
- 27 11 29 00 : HERRAMIENTAS DISPENSADORAS
- 27 11 22 00 : HERRAMIENTAS DE ALBAÑILERÍA Y CONCRETO
- 27 11 21 00 : HERRAMIENTAS DE SUJECIÓN Y FIJACIÓN
- 27 11 18 00 : HERRAMIENTAS DE MEDIDA Y BOCETAJE
- 27 11 17 00 : LLAVES INGLÉSAS Y GUIAS
- 27 11 16 00 : HERRAMIENTAS DE PERFILAR
- 27 11 15 00 : HERRAMIENTAS DE CORTE Y ENGARGAZO Y PUNZONES
- 24 11 18 00 : TANQUES Y CILINDROS Y SUS ACCESORIOS
- 11 11 17 00 : ARENA
- 11 11 16 00 : PIEDRA
- 31 16 25 00 : SOPORTES Y PUNTALES
- 31 16 21 00 : ANCLAS
- 31 16 19 00 : MUELLES
- 31 15 22 00 : ALAMBRES NO ELÉCTRICOS DE HIERRO Y ACERO
- 31 15 18 00 : ALAMBRE MECÁNICO
- 30 10 39 00 : EVES
- 30 10 37 00 : TRENZA
- 30 10 35 00 : ALMA DE PANAL
- 30 10 31 00 : RIELES
- 30 10 29 00 : PILARES

168



CERTIFICADO DE INSCRIPCIÓN Y CLASIFICACIÓN EN EL REGISTRO DE PROPONENTES

Fecha expedición: 20/09/2023 - 09:05:15
Recibo No. S000817667, Valor 62000

CÓDIGO DE VERIFICACIÓN zqFhaVSD2M

Verifique el contenido y confiabilidad de este certificado, ingresando a https://si.comerciamas.co/visa/planilla/cv.php?empresa=38 y digite el respectivo código, para que visualice la imagen generada al momento de su expedición. La verificación se puede realizar de manera limitada, durante 60 días calendario contados a partir de la fecha de su expedición.

- 30 10 22 00 : PLANCHA
30 10 20 00 : HOJA
30 19 15 00 : ESCALERAS Y ANDAMIOS
30 19 16 00 : ESCALERAS Y ACCESORIOS DE ANDAMIAJE
30 19 17 00 : COBERTIZOS Y REMOLQUES DE CONSTRUCCIÓN
95 10 16 00 : LOTES COMERCIALES
95 10 18 00 : LOTES DE TERRENOS GUBERNAMENTALES
95 10 19 00 : TIERRAS AGRÍCOLAS
95 10 17 00 : LOTES INDUSTRIALES
81 10 16 30 : INGENIERÍA MECÁNICA
81 10 22 00 : INGENIERÍA DE TRANSPORTE
40 18 30 00 : TUBERÍAS DE CAUCHO Y PLÁSTICO
70 10 15 00 : EXPLOTACIONES PESQUERAS
92 12 19 00 : SERVICIOS DE SEGURIDAD MARINA
92 12 17 00 : SERVICIOS DE SISTEMAS DE SEGURIDAD
41 10 37 00 : CUBETAS DE LABORATORIO
93 14 20 00 : DESARROLLO URBANO
56 12 20 00 : MUEBLES DE LABORATORIO

*** EXPERIENCIA No.27 :

NÚMERO CONSECUTIVO DEL CONTRATO:029
CONTRATO CELEBRADO POR :1 - EL PROPONENTE
NOMBRE DEL CONTRATISTA :CALING LIMITADA
NOMBRE DEL CONTRATANTE :MUNICIPIO DE JERICÓ
VALOR CONTRATADO EN SMMLV :114,50

SG EN CL PR - DESCRIPCIÓN

- 95 12 16 00 : EDIFICIOS Y ESTRUCTURAS DE TRANSPORTE
95 11 15 00 : VIAS DE TRAFICO LIMITADO
95 12 18 00 : EDIFICIOS Y ESTRUCTURAS UTILITARIOS
95 14 17 00 : EDIFICIOS Y ESTRUCTURAS PREFABRICADOS COMERCIALES E INDUSTRIALES
95 14 16 00 : EDIFICIOS Y ESTRUCTURAS PREFABRICADOS RESIDENCIALES
95 12 21 00 : EDIFICIOS Y ESTRUCTURAS DE ACOMODACIONES
95 12 17 00 : EDIFICIOS Y ESTRUCTURAS PUBLICOS
82 10 15 00 : SERVICIOS DE ACUEDUCTO Y ALCANTARILLADO
83 10 18 00 : SERVICIOS ELÉCTRICOS
81 10 23 00 : INGENIERÍA AERONÁUTICA
81 10 15 00 : INGENIERÍA CIVIL Y ARQUITECTURA
81 10 17 00 : INGENIERÍA ELÉCTRICA Y ELECTRÓNICA
81 12 15 00 : ANÁLISIS ECONÓMICO
80 10 15 00 : SERVICIOS DE CONSULTORÍA DE NEGOCIOS Y ADMINISTRACIÓN CORPORATIVA
72 10 33 00 : SERVICIOS DE MANTENIMIENTO Y REPARACION DE INFRAESTRUCTURA



CERTIFICADO DE INSCRIPCIÓN Y CLASIFICACIÓN EN EL REGISTRO DE PROPONENTES

Fecha expedición: 20/09/2023 - 09:05:15
Recibo No. S000817667, Valor 62000

CÓDIGO DE VERIFICACIÓN zqFhaVSD2M

Verifique el contenido y confiabilidad de este certificado, ingresando a https://si.comerciamas.co/visa/planilla/cv.php?empresa=38 y digite el respectivo código, para que visualice la imagen generada al momento de su expedición. La verificación se puede realizar de manera limitada, durante 60 días calendario contados a partir de la fecha de su expedición.

- 72 14 10 00 : SERVICIOS DE CONSTRUCCIÓN DE AUTOPISTAS Y CARRETERAS
72 14 15 00 : SERVICIOS DE PREPARACIÓN DE TIERRAS
72 15 21 00 : SERVICIOS ACÚSTICOS Y DE AISLAMIENTO
72 15 42 00 : SERVICIOS DE MANTENIMIENTO Y REPARACIÓN DE INSTALACIÓN DE INSTRUMENTA...
77 10 15 00 : EVALUACIÓN DE IMPACTO AMBIENTAL
72 15 44 00 : SERVICIOS DE MANTENIMIENTO Y FABRICACIÓN DE ACCESORIOS PARA TUBERÍAS
72 15 39 00 : SERVICIO DE PREPARACIÓN DE OBRAS DE CONSTRUCCIÓN
72 15 34 00 : SERVICIOS DE TERMINADO INTERIOR, DOTACIÓN Y REMODIACIÓN
72 15 34 00 : SERVICIOS DE APAREJAMIENTO Y ANDAMIAJE
72 15 32 00 : SERVICIOS DE RECUBRIMIENTO, IMPERMEABILIZACIÓN PROTECCIÓN CONTRA CLIM...
72 15 30 00 : SERVICIOS DE VIDRIOS Y VENTANERIA
72 15 29 00 : SERVICIOS DE MONTAJE DE ACERO ESTRUCTURAL
72 15 27 00 : SERVICIOS DE INSTALACIÓN Y REPARACIÓN DE CONCRETO
72 15 26 00 : SERVICIOS DE TECHADO Y PAREDES EXTERNAS Y LÁMINAS DE METAL
72 15 25 00 : SERVICIOS DE INSTALACIÓN DE PISOS
72 15 24 00 : SERVICIOS DE MONTAJE E INSTALACIÓN DE VENTANAS Y PUERTAS
72 15 23 00 : SERVICIOS DE CARPINTERÍA
72 15 20 00 : SERVICIOS DE PAÑETADO Y DRYWALL
72 15 19 00 : SERVICIOS DE ALBAÑILERÍA Y MAESTRERIA
72 15 15 00 : SERVICIOS DE SISTEMAS ELÉCTRICOS
72 15 13 00 : SERVICIOS DE PINTURA E INSTALACIÓN DE PAPEL DE COLGADURA
72 15 11 00 : SERVICIOS DE CONSTRUCCIÓN DE PLOMERÍA
72 12 10 00 : SERVICIOS DE CONSTRUCCIÓN DE EDIFICIOS INDUSTRIALES Y BODEGAS NUEVAS
72 11 10 00 : SERVICIOS DE CONSTRUCCIÓN DE UNIDADES UNIFAMILIARES
72 10 29 00 : SERVICIOS DE MANTENIMIENTO Y REPARACIÓN DE INSTALACIONES
72 10 15 00 : SERVICIOS DE APOYO PARA LA CONSTRUCCIÓN
40 18 31 00 : ACCESORIOS DE TUBOS
40 18 15 00 : TUBOS DE COBRE SOLDADOS
40 14 22 00 : REGULADORES DE GAS Y FLUIDO
40 14 19 00 : CONDUCTOS
40 14 17 00 : MATERIAL DE FERRETERÍA Y ACCESORIOS
40 14 16 00 : VÁLVULAS
39 12 21 00 : EQUIPO DE TRANSMISIÓN Y DISTRIBUCIÓN ELÉCTRICA
39 12 17 00 : FERRETERÍA ELÉCTRICA Y SUMINISTROS
39 12 16 00 : DISPOSITIVOS Y ACCESORIOS PARA LA PROTECCION DE CIRCUITOS
39 12 15 00 : CONJUNTORES, CONTROLES Y RELES Y ACCESORIOS
39 12 14 00 : LENGUETAS DE CONEXIÓN, CONECTADORES Y TERMINALES
39 12 13 00 : CUADROS, REGISTROS Y MENAJE PARA ELECTRICIDAD
39 12 11 00 : CENTROS DE CONTROL Y DISTRIBUCIÓN Y ACCESORIOS
39 11 19 00 : ACCESORIOS DE ILUMINACIÓN
29 11 16 00 : ILUMINACIÓN EXTERIOR Y ARTEFACTOS
39 11 15 00 : ILUMINACIÓN DE INTERIORES Y ARTEFACTOS



CERTIFICADO DE INSCRIPCIÓN Y CLASIFICACIÓN EN EL REGISTRO DE PROPONENTES

Fecha expedición: 20/09/2023 - 09:05:15
Recibo No. S000817667, Valor 62000

CÓDIGO DE VERIFICACIÓN zqFhaVSD2M

Verifique el contenido y confiabilidad de este certificado, ingresando a https://si.comerciamas.co/visa/planilla/cv.php?empresa=38 y digite el respectivo código, para que visualice la imagen generada al momento de su expedición. La verificación se puede realizar de manera limitada, durante 60 días calendario contados a partir de la fecha de su expedición.

- 39 10 19 00 : BALASTOS DE LÁMPARAS Y TRANSFORMADORES DE LÁMPARAS
39 10 18 00 : COMPONENTES Y ACCESORIOS DE LÁMPARA
39 10 16 00 : LÁMPARAS Y BOMBILLAS
31 21 19 00 : APLICADORES DE PINTURA Y ACCESORIOS PARA PINTAR
31 21 17 00 : ACABADOS EN GENERAL
31 21 15 00 : PINTURAS Y PAPA POROS
31 20 16 00 : OTROS ADHESIVOS Y SELLADORES
31 15 15 00 : CANTA ADHESIVA
31 16 28 00 : REMACHERÍA EN GENERAL
31 16 22 00 : REMACHES
31 16 20 00 : CLAVOS
31 16 18 00 : ARANDELAS
31 16 17 00 : TUERCAS
31 16 16 00 : PERNOS
31 16 15 00 : TORNILLOS
31 15 21 00 : CORDONES
31 15 20 00 : CABLE DE SEGURIDAD
31 15 19 00 : CORREAS
31 15 15 00 : CUERDAS
30 18 18 00 : CARGEZAS, CHORROS Y PARTES Y ACCESORIOS DE GRIFOS Y DUCHAS
30 18 17 00 : GRIFOS
30 18 16 00 : INSTALACIONES RESIDENCIALES NO SANITARIAS
30 18 15 00 : PORCELANA SANITARIA
30 15 21 00 : SUPERFICIE
30 15 18 00 : MATERIALES PARA REVESTIMIENTO DE PAREDES Y EXTERIOR
30 15 16 00 : ACCESORIOS PARA TEJADOS
30 15 15 00 : MATERIAL PARA TEJADOS Y TECHOS
30 13 17 00 : AZULEJOS Y BALLOSAS
30 13 16 00 : LADRILLOS
30 13 15 00 : BLOQUES
30 11 19 00 : ELEMENTOS PARA REFORZAR CONCRETO
30 11 18 00 : AGREGADOS
30 11 16 00 : CEMENTO Y CAL
30 11 15 00 : CONCRETO Y MORTEROS
30 10 36 00 : PRODUCTOS ESTRUCTURALES
30 10 32 00 : ENREJADO
30 10 28 00 : PILOTAJE
30 10 24 00 : VARILLAS
30 10 23 00 : PERFILES
30 10 18 00 : CONDUCTOS
30 10 17 00 : VIGAS
30 10 15 00 : ÁNGULOS



CERTIFICADO DE INSCRIPCIÓN Y CLASIFICACIÓN EN EL REGISTRO DE PROPONENTES

Fecha expedición: 20/09/2023 - 09:05:15
Recibo No. S000817667, Valor 62000

CÓDIGO DE VERIFICACIÓN zqFhaVSD2M

Verifique el contenido y confiabilidad de este certificado, ingresando a https://si.comerciamas.co/visa/planilla/cv.php?empresa=38 y digite el respectivo código, para que visualice la imagen generada al momento de su expedición. La verificación se puede realizar de manera limitada, durante 60 días calendario contados a partir de la fecha de su expedición.

- 80 14 18 00 : SERVICIOS DE CORREO
95 10 15 00 : LOTES RESIDENCIALES
94 12 17 00 : CLUBES DE APLICADOS
95 12 27 00 : EDIFICIOS Y ESTRUCTURAS DE DEFENSA
39 12 19 00 : DISPOSITIVOS Y ACCESORIOS DE SEGURIDAD ELÉCTRICA
30 17 17 00 : PRODUCTOS DE CRISTAL
30 15 19 00 : MATERIALES Y PRODUCTOS PARA ACABADOS
72 14 11 00 : SERVICIOS DE CONSTRUCCIÓN Y REVESTIMIENTO Y LAVIMENTACIÓN DE INFRAEST...
72 15 14 00 : SERVICIOS DE CONSTRUCCIÓN DE RECUBRIMIENTOS DE MUROS
72 15 22 00 : SERVICIOS DE BALDOSAS TERAZO Y MÁRMOL Y MOSAICOS
72 15 35 00 : SERVICIOS DE LIMPIEZA ESTRUCTURAL EXTERNA
72 15 40 00 : SERVICIOS DE EDIFICIOS ESPECIALIZADOS Y COMERCIOS
72 12 14 00 : SERVICIOS DE CONSTRUCCIÓN DE EDIFICIOS PÚBLICOS ESPECIALIZADOS
76 12 16 00 : DISPOSICIÓN DE DESECHOS NO RELIGIOSOS
95 12 15 00 : EDIFICIOS Y ESTRUCTURAS COMERCIALES Y DE ENTRETENIMIENTO
72 11 11 00 : SERVICIOS DE CONSTRUCCIÓN DE UNIDADES MULTIFAMILIARES
40 15 15 00 : BOMBAS
31 21 16 00 : ADITIVOS PARA PINTURAS
31 16 23 00 : FERRETERÍA DE MONTAJE
30 26 47 00 : ALAMBRE DE ACERO INOXIDABLE
30 26 46 00 : LÁMINAS DE ACERO INOXIDABLE
30 17 20 00 : PUERTAS
30 17 19 00 : MARCOS DE VENTANAS
30 17 16 00 : VENTANAS
30 17 15 00 : PUERTAS
30 15 17 00 : CANALONES DE TEJADO Y ACCESORIOS
27 11 29 00 : HERRAMIENTAS DISPENSADORAS
27 11 22 00 : HERRAMIENTAS DE ALBAÑILERÍA Y CONCRETO
27 11 21 00 : HERRAMIENTAS DE SUJECIÓN Y FIJACIÓN
27 11 13 00 : HERRAMIENTAS DE MEDIDA Y SOCETAJE
27 11 17 00 : LLAVES INGLESA Y GUIAS
27 11 16 00 : HERRAMIENTAS DE PERFILAR
27 11 15 00 : HERRAMIENTAS DE CORTE Y ENGARZADO Y FUNZONES
24 11 18 00 : TANQUES Y CILINDROS Y SUS ACCESORIOS
11 11 17 00 : ARENA
11 11 16 00 : PIEDRA
31 16 25 00 : SOPORTES Y PUNTALES
31 16 21 00 : ANCLAS
31 16 19 00 : MUEBLES
31 15 22 00 : ALAMBRES NO ELÉCTRICOS DE HIERRO Y ACERO
31 15 18 00 : ALAMBRE MECÁNICO
30 10 39 00 : EYES



CERTIFICADO DE INSCRIPCIÓN Y CLASIFICACIÓN EN EL REGISTRO DE PROPONENTES

Fecha expedición: 20/09/2023 - 09:05:15
Recibo No. S000817667, Valor 62000

CÓDIGO DE VERIFICACIÓN zqFtaV9D2M

Verifique el contenido y confiabilidad de este certificado, ingresando a https://si.contecaminas.cl/verifica/planilla/conv.php?empresa=38 y digite el respectivo código, para que visualice la imagen generada al momento de su expedición. La verificación se puede realizar de manera limitada, durante 60 días calendario contados a partir de la fecha de su expedición.

- 30 10 37 00 : TRENZA
30 10 35 00 : ALMA DE PANAL
30 10 31 00 : RIELES
30 10 29 00 : FILARES
30 10 22 00 : PLANCHA
30 10 20 00 : HOJA
30 19 15 00 : ESCALERAS Y ANDAMIOS
30 19 16 00 : ESCALERAS Y ACCESORIOS DE ANDAMIAGE
30 19 17 00 : COBERTIZOS Y REMOLQUES DE CONSTRUCCIÓN
95 10 16 00 : LOTES COMERCIALES
95 10 18 00 : LOTES DE TERRENOS GUBERNAMENTALES
95 10 19 00 : TIERRAS AGRÍCOLAS
95 10 17 00 : LOTES INDUSTRIALES
81 10 16 00 : INGENIERÍA MECÁNICA
81 10 22 00 : INGENIERÍA DE TRANSPORTE
40 18 30 00 : TUBERÍAS DE CAUCHO Y PLÁSTICO
70 10 15 00 : EXPLOTACIONES PESQUERAS
92 12 19 00 : SERVICIOS DE SEGURIDAD MARINA
92 12 17 00 : SERVICIOS DE SISTEMAS DE SEGURIDAD
41 10 37 00 : CUBETAS DE LABORATORIO
93 14 20 00 : DESARROLLO URBANO
56 12 20 00 : MUEBLES DE LABORATORIO

*** EXPERIENCIA No. 28 :

NÚMERO CONSECUTIVO DEL CONTRATO: 030

CONTRATO CELEBRADO POR : 3 - CONSORCIO O UNIÓN TEMPORAL

NOMBRE DEL CONTRATISTA : UNIÓN TEMPORAL VIVIENDA

NOMBRE DEL CONTRATANTE : MUNICIPIO DE PANQUEBA

VALOR CONTRATADO EN SMMLV : 174,58

PORCENTAJE DE PARTICIPACIÓN EN EL VALOR EJECUTADO EN CASO DE CONSORCIOS Y UNIONES

FORAJALES : 1%

FM CL PR - DESCRIPCIÓN

- 95 12 16 00 : EDIFICIOS Y ESTRUCTURAS DE TRANSPORTE
95 11 15 00 : VIAS DE TRÁFICO LIMITADO
95 12 18 00 : EDIFICIOS Y ESTRUCTURAS UTILITARIOS
95 14 17 00 : EDIFICIOS Y ESTRUCTURAS PREFABRICADOS COMERCIALES E INDUSTRIALES
95 14 16 00 : EDIFICIOS Y ESTRUCTURAS PREFABRICADOS RESIDENCIALES
95 12 21 00 : EDIFICIOS Y ESTRUCTURAS DE ACOMODACIONES
95 12 17 00 : EDIFICIOS Y ESTRUCTURAS PÚBLICOS
83 10 15 00 : SERVICIOS DE ACUEDUCTO Y ALCANTARILLADO
83 10 18 00 : SERVICIOS ELÉCTRICOS



CERTIFICADO DE INSCRIPCIÓN Y CLASIFICACIÓN EN EL REGISTRO DE PROPONENTES

Fecha expedición: 20/09/2023 - 09:05:15
Recibo No. S000817667, Valor 62000

CÓDIGO DE VERIFICACIÓN zqFtaV9D2M

Verifique el contenido y confiabilidad de este certificado, ingresando a https://si.contecaminas.cl/verifica/planilla/conv.php?empresa=38 y digite el respectivo código, para que visualice la imagen generada al momento de su expedición. La verificación se puede realizar de manera limitada, durante 60 días calendario contados a partir de la fecha de su expedición.

- 81 10 23 00 : INGENIERÍA AERONÁUTICA
81 10 15 00 : INGENIERÍA CIVIL Y ARQUITECTURA
81 10 17 00 : INGENIERÍA ELÉCTRICA Y ELECTRÓNICA
81 12 15 00 : ANÁLISIS ECONÓMICO
80 10 15 00 : SERVICIOS DE CONSULTORÍA DE NEGOCIOS Y ADMINISTRACIÓN CORPORATIVA
72 10 33 00 : SERVICIOS DE MANTENIMIENTO Y REPARACIÓN DE INFRAESTRUCTURA
72 14 10 00 : SERVICIOS DE CONSTRUCCIÓN DE AUTOPISTAS Y CARRETERAS
72 14 15 00 : SERVICIOS DE PREPARACIÓN DE TIERRAS
72 15 21 00 : SERVICIOS ACÚSTICOS Y DE AISLAMIENTO
72 15 42 00 : SERVICIOS DE MANTENIMIENTO Y REPARACIÓN DE INSTALACIÓN DE INSTRUMENTA...
77 10 15 00 : EVALUACIÓN DE IMPACTO AMBIENTAL
72 15 44 00 : SERVICIOS DE MANTENIMIENTO Y FABRICACIÓN DE ACCESORIOS PARA TUBERÍAS
72 15 39 00 : SERVICIO DE PREPARACIÓN DE OBRAS DE CONSTRUCCIÓN
72 15 36 00 : SERVICIOS DE TERMINADO INTERIOR, DOTACIÓN Y REMODELACION
72 15 34 00 : SERVICIOS DE APAREJAMIENTO Y ANDAMIAGE
72 15 32 00 : SERVICIOS DE RECUBRIMIENTO, IMPERMEABILIZACIÓN PROTECCIÓN CONTRA CLIM...
72 15 30 00 : SERVICIOS DE VIDRIOS Y VENTANERÍA
72 15 29 00 : SERVICIOS DE MONTAJE DE ACERO ESTRUCTURAL
72 15 27 00 : SERVICIOS DE INSTALACIÓN Y REPARACIÓN DE CONCRETO
72 15 26 00 : SERVICIOS DE TECHADO Y PAREDES EXTERNAS Y LÁMINAS DE METAL
72 15 25 00 : SERVICIOS DE INSTALACIÓN DE PISOS
72 15 24 00 : SERVICIOS DE MONTAJE E INSTALACIÓN DE VENTANAS Y PUERTAS
72 15 23 00 : SERVICIOS DE CARPINTERÍA
72 15 20 00 : SERVICIOS DE PAÑETADO Y DRYWALL
72 15 19 00 : SERVICIOS DE ALBAÑILERÍA Y MAMESTERÍA
72 15 15 00 : SERVICIOS DE SISTEMAS ELÉCTRICOS
72 15 13 00 : SERVICIOS DE PINTURA E INSTALACIÓN DE PAPEL DE COLGADURA
72 15 11 00 : SERVICIOS DE CONSTRUCCIÓN DE PLOMBERÍA
72 12 10 00 : SERVICIOS DE CONSTRUCCIÓN DE EDIFICIOS INDUSTRIALES Y BODEGAS NUEVAS
72 10 29 00 : SERVICIOS DE CONSTRUCCIÓN DE UNIDADES UNIFAMILIARES
72 10 15 00 : SERVICIOS DE MANTENIMIENTO Y REPARACIÓN DE INSTALACIONES
72 10 15 00 : SERVICIOS DE APOYO PARA LA CONSTRUCCIÓN
40 18 21 00 : ACCESORIOS DE TUBOS
40 16 15 00 : TUBOS DE CORRE SOLDADOS
40 14 22 00 : REGULADORES DE GAS Y FLUIDO
40 14 19 00 : CONDUCTOS
40 14 17 00 : MATERIAL DE FERRETERÍA Y ACCESORIOS
40 14 16 00 : VALVULAS
39 12 21 00 : EQUIPO DE TRANSMISIÓN Y DISTRIBUCIÓN ELÉCTRICA
39 12 17 00 : FERRETERÍA ELÉCTRICA Y SUMINISTROS
39 12 16 00 : DISPOSITIVOS Y ACCESORIOS PARA LA PROTECCIÓN DE CIRCUITOS
39 12 15 00 : CONMUTADORES, CONTROLES Y RELES Y ACCESORIOS



CERTIFICADO DE INSCRIPCIÓN Y CLASIFICACIÓN EN EL REGISTRO DE PROPONENTES

Fecha expedición: 20/09/2023 - 09:05:15
Recibo No. S000817667, Valor 62000

CÓDIGO DE VERIFICACIÓN zqFtaV9D2M

Verifique el contenido y confiabilidad de este certificado, ingresando a https://si.contecaminas.cl/verifica/planilla/conv.php?empresa=38 y digite el respectivo código, para que visualice la imagen generada al momento de su expedición. La verificación se puede realizar de manera limitada, durante 60 días calendario contados a partir de la fecha de su expedición.

- 39 12 14 00 : LENGUETAS DE CONEXIÓN, CONECTADORES Y TERMINALES
39 12 13 00 : CUADROS, REGISTROS Y MENAJE PARA ELECTRICIDAD
39 12 11 00 : CENTROS DE CONTROL Y DISTRIBUCIÓN Y ACCESORIOS
1 18 00 : ACCESORIOS DE ILUMINACIÓN
1 16 00 : ILUMINACIÓN EXTERIOR Y ARTEFACTOS
1 15 00 : ILUMINACIÓN DE INTERIORES Y ARTEFACTOS
39 10 19 00 : BALASTOS DE LÁMPARAS Y TRANSFORMADORES DE LÁMPARAS
35 10 13 00 : COMPONENTES Y ACCESORIOS DE LÁMPARA
39 10 16 00 : LÁMPARAS Y BOMBILLAS
31 21 19 00 : APLICADORES DE PINTURA Y ACCESORIOS PARA PINTAR
31 21 17 00 : ACABADOS EN GENERAL
31 21 15 00 : PINTURAS Y TAPA POROS
31 20 16 00 : OTROS ADHESIVOS Y SELLADORES
31 20 15 00 : CINTA ADHESIVA
31 16 28 00 : FERRETERÍA EN GENERAL
31 16 22 00 : REMACHES
31 16 20 00 : CLAVOS
31 16 18 00 : ARANDELAS
31 16 17 00 : TUERCAS
31 16 16 00 : PERNOS
31 16 15 00 : TORNILLOS
31 15 21 00 : CORDONES
31 15 20 00 : CABLE DE SEGURIDAD
31 15 19 00 : CORREAS
31 15 15 00 : CUERDAS
30 18 18 00 : CABEZAS, CHORROS Y PARTES Y ACCESORIOS DE GRIFOS Y DUCHAS
30 18 17 00 : GRIFOS
30 16 16 00 : INSTALACIONES RESIDENCIALES NO SANITARIAS
30 18 15 00 : PORCELANA SANITARIA
30 15 21 00 : SUPERFICIE
30 15 18 00 : MATERIALES PARA REVESTIMIENTO DE PAREDES Y EXTERIOR
30 15 16 00 : ACCESORIOS PARA TEJADOS
30 15 15 00 : MATERIAL PARA TEJADOS Y TECHOS
30 13 17 00 : AZULEJOS Y BALDOSAS
30 13 16 00 : LADRILLOS
30 13 15 00 : BLOQUES
30 11 19 00 : ELEMENTOS PARA REFORZAR CONCRETO
30 11 18 00 : AGREGADOS
30 11 16 00 : CEMENTO Y CAL
30 11 15 00 : CONCRETO Y MORTEROS
30 10 36 00 : PRODUCTOS ESTRUCTURALES
30 10 32 00 : ENREJADO



CERTIFICADO DE INSCRIPCIÓN Y CLASIFICACIÓN EN EL REGISTRO DE PROPONENTES

Fecha expedición: 20/09/2023 - 09:05:15
Recibo No. S000817667, Valor 62000

CÓDIGO DE VERIFICACIÓN zqFtaV9D2M

Verifique el contenido y confiabilidad de este certificado, ingresando a https://si.contecaminas.cl/verifica/planilla/conv.php?empresa=38 y digite el respectivo código, para que visualice la imagen generada al momento de su expedición. La verificación se puede realizar de manera limitada, durante 60 días calendario contados a partir de la fecha de su expedición.

- 30 10 28 00 : PILOTAJE
30 10 24 00 : VARILLAS
30 10 23 00 : PERFILES
30 10 18 00 : CONDUCTOS
30 10 17 00 : VIGAS
30 10 15 00 : ÁNGULOS
80 14 18 00 : SERVICIOS DE CORREO
00 10 10 00 : LOTES RESIDENCIALES
94 12 17 00 : CLUBES DE AFICIONADOS
95 12 27 00 : EDIFICIOS Y ESTRUCTURAS DE DEFENSA
39 12 19 00 : DISPOSITIVOS Y ACCESORIOS DE SEGURIDAD ELÉCTRICA
30 17 17 00 : PRODUCTOS DE CRISTAL
30 15 19 00 : MATERIALES Y PRODUCTOS PARA ACABADOS
72 14 11 00 : SERVICIOS DE CONSTRUCCIÓN Y REVESTIMIENTO Y PAVIMENTACIÓN DE INFRAEST...
72 15 14 00 : SERVICIOS DE CONSTRUCCIÓN DE CONSTRUCCIÓN DE RECUBRIMIENTOS DE MUROS
72 15 22 00 : SERVICIOS DE BALDOSAS ESTRUCTURALES Y MÁRMOL Y MOSAICOS
72 15 35 00 : SERVICIOS DE LIMPIEZA ESTRUCTURAL EXTERNA
72 15 40 00 : SERVICIOS DE EDIFICIOS ESPECIALIZADOS Y COMERCIOS
72 12 14 00 : SERVICIOS DE CONSTRUCCIÓN DE EDIFICIOS PÚBLICOS ESPECIALIZADOS
76 12 16 00 : DISPOSICIÓN DE DESHECHOS NO PELIGROSOS
95 12 15 00 : EDIFICIOS Y ESTRUCTURAS COMERCIALES Y DE ENTRETENIMIENTO
72 11 11 00 : SERVICIOS DE CONSTRUCCIÓN DE UNIDADES MULTIFAMILIARES
40 15 15 00 : BOMBAS
31 21 16 00 : ADITIVOS PARA PINTURAS
31 16 23 00 : FERRETERÍA DE MONTAJE
30 26 47 00 : ALAMBRE DE ACERO INOXIDABLE
30 26 46 00 : LÁMINAS DE ACERO INOXIDABLE
30 17 20 00 : PUERTAS
30 17 19 00 : MARCOS DE VENTANAS
30 17 16 00 : VENTANAS
30 17 15 00 : PUERTAS
30 15 17 00 : CANALONES DE TEJADO Y ACCESORIOS
27 11 29 00 : HERRAMIENTAS DISPENSADORAS
27 11 22 00 : HERRAMIENTAS DE ALBAÑILERÍA Y CONCRETO
27 11 21 00 : HERRAMIENTAS DE SUJECCIÓN Y FIJACIÓN
27 11 18 00 : HERRAMIENTAS DE MEDIDA Y BOCETAJE
27 11 17 00 : LLAVES INGLÉSAS Y GUIAS
27 11 16 00 : HERRAMIENTAS DE PERFILAR
27 11 15 00 : HERRAMIENTAS DE CORTE Y ENGRANADO Y FUNZONES
24 11 18 00 : TANQUES Y CILINDROS Y SUS ACCESORIOS
11 11 17 00 : ARENA
11 11 16 00 : PIEDRA

169



CERTIFICADO DE INSCRIPCIÓN Y CLASIFICACIÓN EN EL REGISTRO DE PROPONENTES

Fecha expedición: 20/09/2023 - 09:05:15
Recibo No. S000817667, Valor 62000

CÓDIGO DE VERIFICACIÓN zqFnaV5022M

Verifique el contenido y confiabilidad de este certificado, ingresando a https://si.conficaciones.co/ver/plan/0/ai/cv.php?empresa=36 y digite el respectivo código, para que visualice la imagen generada al momento de su expedición. La verificación se puede realizar de manera limitada, durante 60 días calendario contados a partir de la fecha de su expedición.

- 31 16 25 00 : SOPORTES Y PUNTALES
31 16 21 00 : ANCLAS
31 16 19 00 : MUELLES
31 15 22 00 : ALAMBRES NO ELÉCTRICOS DE HIERRO Y ACERO
31 15 18 00 : ALAMBRE MECÁNICO
30 10 39 00 : EJES
30 10 37 00 : TRENZA
70 10 35 00 : ALMA DE PANAL
30 10 31 00 : RIELES
30 10 29 00 : PILARES
30 10 22 00 : PLANCHA
20 10 20 00 : HOJA
30 19 15 00 : ESCALERAS Y ANDAMIOS
30 19 16 00 : ESCALERAS Y ACCESORIOS DE ANDAMIAGE
30 19 17 00 : COBERTIZOS Y REMOLQUES DE CONSTRUCCIÓN
95 10 16 00 : LOTES COMERCIALES
95 10 18 00 : LOTES DE TERRENOS GUBERNAMENTALES
95 10 19 00 : TIERRAS AGRÍCOLAS
95 10 17 00 : LOTES INDUSTRIALES
81 10 16 00 : INGENIERÍA MECÁNICA
81 10 22 00 : INGENIERÍA DE TRANSPORTE

*** EXPERIENCIA No.29 :

NÚMERO CONSECUTIVO DEL CONTRATO:031

CONTRATO CELEBRADO POR :1 - EL PROPONENTE

NOMBRE DEL CONTRATISTA :CALING LIMITADA

NOMBRE DEL CONTRATANTE :MUNICIPIO DE SORACA

VALOR CONTRATADO EN SMLMV :203,56

SG EM CL PR - DESCRIPCIÓN

- 95 12 16 00 : EDIFICIOS Y ESTRUCTURAS DE TRANSPORTE
95 11 15 00 : VÍAS DE TRAFICO LIMITADO
95 12 18 00 : EDIFICIOS Y ESTRUCTURAS UTILITARIOS
95 14 17 00 : EDIFICIOS Y ESTRUCTURAS PREFABRICADOS COMERCIALES E INDUSTRIALES
95 14 16 00 : EDIFICIOS Y ESTRUCTURAS PREFABRICADOS RESIDENCIALES
95 12 21 00 : EDIFICIOS Y ESTRUCTURAS DE ACODACIONES
95 12 17 00 : EDIFICIOS Y ESTRUCTURAS PÚBLICOS
83 10 15 00 : SERVICIOS DE ACUEDUCTO Y ALCANTARILLADO
83 10 18 00 : SERVICIOS ELÉCTRICOS
81 10 23 00 : INGENIERÍA AERONÁUTICA
81 10 15 00 : INGENIERÍA CIVIL Y ARQUITECTURA
81 10 17 00 : INGENIERÍA ELÉCTRICA Y ELECTRÓNICA



CERTIFICADO DE INSCRIPCIÓN Y CLASIFICACIÓN EN EL REGISTRO DE PROPONENTES

Fecha expedición: 20/09/2023 - 09:05:15
Recibo No. S000817667, Valor 62000

CÓDIGO DE VERIFICACIÓN zqFnaV5022M

Verifique el contenido y confiabilidad de este certificado, ingresando a https://si.conficaciones.co/ver/plan/0/ai/cv.php?empresa=36 y digite el respectivo código, para que visualice la imagen generada al momento de su expedición. La verificación se puede realizar de manera limitada, durante 60 días calendario contados a partir de la fecha de su expedición.

- 81 12 15 00 : ANÁLISIS ECONÓMICO
80 10 15 00 : SERVICIOS DE CONSULTORÍA DE NEGOCIOS Y ADMINISTRACIÓN CORPORATIVA
72 10 33 00 : SERVICIOS DE MANTENIMIENTO Y REPARACIÓN DE INFRAESTRUCTURA
72 14 10 00 : SERVICIOS DE CONSTRUCCIÓN DE AUTOPISTAS Y CARRETERAS
72 14 15 00 : SERVICIOS DE PREPARACIÓN DE TIERRAS
72 15 21 00 : SERVICIOS ACÚSTICOS Y DE AISLAMIENTO
72 15 42 00 : SERVICIOS DE MANTENIMIENTO Y REPARACIÓN DE INSTALACIÓN DE INSTRUMENTA...
77 10 15 00 : EVALUACIÓN DE IMPACTO AMBIENTAL
72 15 44 00 : SERVICIOS DE MANTENIMIENTO Y FABRICACIÓN DE ACCESORIOS PARA TUBERIAS
72 15 39 00 : SERVICIO DE PREPARACIÓN DE OBRAS DE CONSTRUCCIÓN
72 15 36 00 : SERVICIOS DE TERMINADO INTERIOR, DOTACIÓN Y REMODELACIÓN
72 15 34 00 : SERVICIOS DE APAREJAMIENTO Y ANDAMIAGE
72 15 32 00 : SERVICIOS DE RECUBRIMIENTO, IMPERMEABILIZACIÓN PROTECCIÓN CONTRA CLIM...
72 15 30 00 : SERVICIOS DE VIDRIOS Y VENTANERÍA
72 15 29 00 : SERVICIOS DE MONTAJE DE ACERO ESTRUCTURAL
72 15 27 00 : SERVICIOS DE INSTALACIÓN Y REPARACIÓN DE CONCRETO
72 15 26 00 : SERVICIOS DE TECHADO Y PAREDES EXTERNAS Y LÁMINAS DE METAL
72 15 25 00 : SERVICIOS DE INSTALACIÓN DE PISOS
72 15 24 00 : SERVICIOS DE MONTAJE E INSTALACIÓN DE VENTANAS Y PUERTAS
72 15 23 00 : SERVICIOS DE CARPINTERÍA
72 15 20 00 : SERVICIOS DE PAÑETADO Y DRYWALL
72 15 19 00 : SERVICIOS DE ALBAÑILERÍA Y MAESTRERÍA
72 15 15 00 : SERVICIOS DE SISTEMAS ELÉCTRICOS
72 15 13 00 : SERVICIOS DE PINTURA E INSTALACIÓN DE PAPEL DE COLGADURA
72 15 11 00 : SERVICIOS DE CONSTRUCCIÓN DE PIONERÍA
72 12 10 00 : SERVICIOS DE CONSTRUCCIÓN DE EDIFICIOS INDUSTRIALES Y BODEGAS NUEVAS
72 11 10 00 : SERVICIOS DE CONSTRUCCIÓN DE UNIDADES UNIFAMILIARES
72 10 29 00 : SERVICIOS DE MANTENIMIENTO Y REPARACIÓN DE INSTALACIONES
72 10 15 00 : SERVICIOS DE APOYO PARA LA CONSTRUCCIÓN
40 18 31 00 : ACCESORIOS DE TUBOS
40 18 15 00 : TUBOS DE COBRE SOLDADOS
40 14 22 00 : REGULADORES DE GAS Y FLUIDO
40 14 19 00 : CONDUCTOS
40 14 17 00 : MATERIAL DE FERRETERÍA Y ACCESORIOS
40 14 16 00 : VÁLVULAS
39 12 21 00 : EQUIPO DE TRANSMISIÓN Y DISTRIBUCIÓN ELÉCTRICA
39 12 17 00 : FERRETERÍA ELÉCTRICA Y SUMINISTROS
39 12 16 00 : DISPOSITIVOS Y ACCESORIOS PARA LA PROTECCIÓN DE CIRCUITOS
39 12 15 00 : CONMUTADORES, CONTROLES Y RELES Y ACCESORIOS
39 12 14 00 : LENGUETAS DE CONEXIÓN, CONECTADORES Y TERMINALES
39 12 13 00 : CUADROS, REGISTROS Y MENAJE PARA ELECTRICIDAD
39 12 11 00 : CENTROS DE CONTROL Y DISTRIBUCIÓN Y ACCESORIOS



CERTIFICADO DE INSCRIPCIÓN Y CLASIFICACIÓN EN EL REGISTRO DE PROPONENTES

Fecha expedición: 20/09/2023 - 09:05:15
Recibo No. S000817667, Valor 62000

CÓDIGO DE VERIFICACIÓN zqFnaV5022M

Verifique el contenido y confiabilidad de este certificado, ingresando a https://si.conficaciones.co/ver/plan/0/ai/cv.php?empresa=36 y digite el respectivo código, para que visualice la imagen generada al momento de su expedición. La verificación se puede realizar de manera limitada, durante 60 días calendario contados a partir de la fecha de su expedición.

- 39 11 18 00 : ACCESORIOS DE ILUMINACIÓN
39 11 16 00 : ILUMINACIÓN EXTERIOR Y ARTEFACTOS
39 11 15 00 : ILUMINACIÓN DE INTERIORES Y ARTEFACTOS
39 10 19 00 : BALASTOS DE LÁMPARAS Y TRANSFORMADORES DE LÁMPARA
39 10 18 00 : COMPONENTES Y ACCESORIOS DE LÁMPARA
39 10 16 00 : LÁMPARAS Y BOMBILLAS
31 21 19 00 : APLICADORES DE PINTURA Y ACCESORIOS PARA PINTAR
31 21 17 00 : ACABADOS EN GENERAL
31 21 15 00 : PINTURAS Y TAPA POROS
31 20 16 00 : OTROS ADHESIVOS Y SELLADORES
31 20 15 00 : CINTA ADHESIVA
31 16 28 00 : FERRETERÍA EN GENERAL
31 16 22 00 : REMACHES
31 16 20 00 : CLAVOS
31 16 18 00 : ARANDELAS
31 16 17 00 : TUERCAS
31 16 16 00 : PERNOS
31 16 15 00 : TORNILLOS
31 15 21 00 : CORDONES
31 15 20 00 : CABLE DE SEGURIDAD
31 15 19 00 : CORREAS
31 15 15 00 : CUERDAS
30 18 18 00 : CABEZAS, CHORROS Y PARTES Y ACCESORIOS DE GRIFOS Y DUCHAS
30 18 17 00 : GRIFOS
30 18 16 00 : INSTALACIONES RESIDENCIALES NO SANITARIAS
30 18 15 00 : PORCELANA SANITARIA
30 15 21 00 : SUPERFICIE
30 15 18 00 : MATERIALES PARA REVESTIMIENTO DE PAREDES Y EXTERIOR
30 15 16 00 : ACCESORIOS PARA TEJADOS
30 15 15 00 : MATERIAL PARA TEJADOS Y TECHOS
30 13 17 00 : AZULEJOS Y BALDOSAS
30 13 16 00 : LADRILLOS
30 13 15 00 : BLOQUES
30 11 19 00 : ELEMENTOS PARA REFORZAR CONCRETO
30 11 18 00 : AGREGADOS
30 11 16 00 : CEMENTO Y CAL
30 11 15 00 : CONCRETO Y MORTEROS
30 10 36 00 : PRODUCTOS ESTRUCTURALES
30 10 32 00 : ENREJADO
30 10 28 00 : PILOTAJE
30 10 24 00 : VARILLAS
30 10 23 00 : PERFILES



CERTIFICADO DE INSCRIPCIÓN Y CLASIFICACIÓN EN EL REGISTRO DE PROPONENTES

Fecha expedición: 20/09/2023 - 09:05:15
Recibo No. S000817667, Valor 62000

CÓDIGO DE VERIFICACIÓN zqFnaV5022M

Verifique el contenido y confiabilidad de este certificado, ingresando a https://si.conficaciones.co/ver/plan/0/ai/cv.php?empresa=36 y digite el respectivo código, para que visualice la imagen generada al momento de su expedición. La verificación se puede realizar de manera limitada, durante 60 días calendario contados a partir de la fecha de su expedición.

- 30 16 18 00 : CONDUCTOS
30 16 17 00 : VIGAS
30 16 15 00 : ÁNGULOS
80 14 18 00 : SERVICIOS DE CORREO
95 10 15 00 : LOTES RESIDENCIALES
94 12 17 00 : CLUBES DE AFICIONADOS
95 12 27 00 : EDIFICIOS Y ESTRUCTURAS DE DEFENSA
35 12 13 00 : DISPOSITIVOS Y ACCESORIOS DE SEGURIDAD ELÉCTRICA
30 17 17 00 : PRODUCTOS DE CRISTAL
30 15 19 00 : MATERIALES Y PRODUCTOS PARA ACABADOS
72 14 11 00 : SERVICIOS DE CONSTRUCCIÓN Y REVESTIMIENTO Y PAVIMENTACIÓN DE INFRAEST...
72 15 14 00 : SERVICIOS DE CONSTRUCCIÓN DE REVESTIMIENTOS DE MUROS
72 15 22 00 : SERVICIOS DE BALDOSAS TERRAZO Y MÁRMOL Y MOSAICOS
72 15 35 00 : SERVICIOS DE LIMPIEZA ESTRUCTURAL EXTERNA
72 15 40 00 : SERVICIOS DE EDIFICIOS ESPECIALIZADOS Y COMERCIOS
72 12 14 00 : SERVICIOS DE CONSTRUCCIÓN DE EDIFICIOS PÚBLICOS ESPECIALIZADOS
76 12 16 00 : DISPOSICIÓN DE DESECHOS NO PELIGROSOS
95 12 15 00 : EDIFICIOS Y ESTRUCTURAS COMERCIALES Y DE ENTRETENIMIENTO
72 11 11 00 : SERVICIOS DE CONSTRUCCIÓN DE UNIDADES MULTIFAMILIARES
40 15 15 00 : BOMBAS
31 21 16 00 : ADITIVOS PARA PINTURAS
31 16 23 00 : FERRETERÍA DE MONTAJE
30 26 47 00 : ALAMBRE DE ACERO INOXIDABLE
30 26 46 00 : LÁMINAS DE ACERO INOXIDABLE
30 17 20 00 : FUERTAS
30 17 19 00 : MARCOS DE VENTANAS
30 17 16 00 : VENTANAS
30 17 15 00 : PUERTAS
30 15 17 00 : CANALONES DE TEJADO Y ACCESORIOS
27 11 29 00 : HERRAMIENTAS DISPENSADORAS
27 11 22 00 : HERRAMIENTAS DE ALBAÑILERÍA Y CONCRETO
27 11 21 00 : HERRAMIENTAS DE SUJECCIÓN Y FIJACIÓN
27 11 18 00 : HERRAMIENTAS DE MEDIDA Y BOCETAJE
27 11 17 00 : LLAVES INGLÉSAS Y GUÍAS
27 11 16 00 : HERRAMIENTAS DE PERFILAR
27 11 15 00 : HERRAMIENTAS DE CORTE Y ENGARZADO Y FUNZONES
24 11 18 00 : TANQUES Y CILINDROS Y SUS ACCESORIOS
11 11 17 00 : ARENA
11 11 16 00 : PIEDRA
31 16 25 00 : SOPORTES Y PUNTALES
31 16 21 00 : ANCLAS
31 16 19 00 : MUELLES



CERTIFICADO DE INSCRIPCIÓN Y CLASIFICACIÓN EN EL REGISTRO DE PROPONENTES

Fecha expedición: 20/09/2023 - 09:05:15
Rucbo No. S000817667, Valor 62000

CÓDIGO DE VERIFICACIÓN zqFhaVSD2M

Verifique el contenido y confiabilidad de este certificado, ingresando a https://si.comercio.mec.gov/planilla/cv.php?empresa=38 y digite el respectivo código, para que visualice la imagen generada al momento de su expedición. La verificación se puede realizar de manera ilimitada, durante 60 días calendario contados a partir de la fecha de su expedición.

- 31 15 22 00 : ALAMBRES NO ELÉCTRICOS DE HIERRO Y ACERO
31 15 18 00 : ALAMBRE MECÁNICO
30 10 39 00 : ERES
30 10 37 00 : TREZA
30 10 35 00 : ALMA DE PAÑAL
30 10 31 00 : RIELES
30 10 29 00 : PÍLARES
30 10 22 00 : PLANCHA
30 10 20 00 : HOJA
30 19 15 00 : ESCALERAS Y ANDAMIOS
30 19 16 00 : ESCALERAS Y ACCESORIOS DE ANDAMIAGE
30 19 17 00 : COBERTIZOS Y REMOLQUES DE CONSTRUCCIÓN
95 10 16 00 : LOTES COMERCIALES
95 10 18 00 : LOTES DE TERRENOS GUBERNAMENTALES
95 10 19 00 : TIERRAS AGRÍCOLAS
95 10 17 00 : LOTES INDUSTRIALES
81 10 16 00 : INGENIERIA MECÁNICA
81 10 22 00 : INGENIERIA DE TRANSPORTE

*** EXPERIENCIA No. 30 :

NÚMERO CONSECUTIVO DEL CONTRATO: 032
CONTRATO CELEBRADO POR : 1 - EL PROPONENTE
NOMBRE DEL CONTRATISTA : CALING LIMITADA
NOMBRE DEL CONTRATANTE : MUNICIPIO DE JERICÓ
VALOR CONTRATADO EN SMMLV : 605,17

SG FM CL PR - DESCRIPCIÓN

- 95 12 16 00 : EDIFICIOS Y ESTRUCTURAS DE TRANSPORTE
95 11 15 00 : VÍAS DE TRAFICO LIMITADO
95 12 18 00 : EDIFICIOS Y ESTRUCTURAS UTILITARIOS
95 14 17 00 : EDIFICIOS Y ESTRUCTURAS PREFABRICADOS COMERCIALES E INDUSTRIALES
14 16 00 : EDIFICIOS Y ESTRUCTURAS PREFABRICADOS RESIDENCIALES
12 21 00 : EDIFICIOS Y ESTRUCTURAS DE ACOMODACIONES
95 12 17 00 : EDIFICIOS Y ESTRUCTURAS PUBLICOS
83 10 15 00 : SERVICIOS DE ACUEDUCTO Y ALCANTARILLADO
83 10 18 00 : SERVICIOS ELÉCTRICOS
81 10 23 00 : INGENIERIA AERONAUTICA
81 10 15 00 : INGENIERIA CIVIL Y ARQUITECTURA
81 10 17 00 : INGENIERIA ELÉCTRICA Y ELECTRONICA
81 12 15 00 : ANÁLISIS ECONÓMICO
80 10 15 00 : SERVICIOS DE CONSULTORIA DE NEGOCIOS Y ADMINISTRACIÓN CORPORATIVA
72 10 33 00 : SERVICIOS DE MANTENIMIENTO Y REPARACIÓN DE INFRAESTRUCTURA



CERTIFICADO DE INSCRIPCIÓN Y CLASIFICACIÓN EN EL REGISTRO DE PROPONENTES

Fecha expedición: 20/09/2023 - 09:05:15
Rucbo No. S000817667, Valor 62000

CÓDIGO DE VERIFICACIÓN zqFhaVSD2M

Verifique el contenido y confiabilidad de este certificado, ingresando a https://si.comercio.mec.gov/planilla/cv.php?empresa=38 y digite el respectivo código, para que visualice la imagen generada al momento de su expedición. La verificación se puede realizar de manera ilimitada, durante 60 días calendario contados a partir de la fecha de su expedición.

- 72 14 10 00 : SERVICIOS DE CONSTRUCCIÓN DE AUTOPISTAS Y CARRETERAS
72 14 15 00 : SERVICIOS DE PREPARACIÓN DE TIERRAS
72 15 21 00 : SERVICIOS ACÚSTICOS Y DE AISLAMIENTO
72 15 42 00 : SERVICIOS DE MANTENIMIENTO Y REPARACIÓN DE INSTALACIÓN DE INSTRUMENTA...
77 30 15 00 : EVALUACIÓN DE IMPACTO AMBIENTAL
72 15 44 00 : SERVICIOS DE MANTENIMIENTO Y FABRICACIÓN DE ACCESORIOS PARA TUBERÍAS
72 15 39 00 : SERVICIO DE PREPARACIÓN DE OBRAS DE CONSTRUCCIÓN
72 15 36 00 : SERVICIOS DE TERMINADO INTERIOR, DOTACIÓN Y REMEDIACIÓN
72 15 34 00 : SERVICIOS DE APAREJAMIENTO Y ANDAMIAGE
72 15 32 00 : SERVICIOS DE RECUBRIMIENTO, IMPERMEABILIZACIÓN PROTECCIÓN CONTRA CLIM...
72 15 30 00 : SERVICIOS DE VIDRIOS Y VENTANERÍA
72 15 29 00 : SERVICIOS DE MONTAJE DE ACERO ESTRUCTURAL
72 15 27 00 : SERVICIOS DE INSTALACIÓN Y REPARACIÓN DE CONCRETO
72 15 26 00 : SERVICIOS DE TECHADO Y PAREDES EXTERNAS Y LÁMINAS DE METAL
72 15 25 00 : SERVICIOS DE INSTALACIÓN DE PISOS
72 15 24 00 : SERVICIOS DE MONTAJE E INSTALACIÓN DE VENTANAS Y PUERTAS
72 15 23 00 : SERVICIOS DE CARPINTERÍA
72 15 20 00 : SERVICIOS DE PAÑETADO Y DRYWALL
72 15 19 00 : SERVICIOS DE ALBAÑILERÍA Y MAESTRERÍA
72 15 15 00 : SERVICIOS DE SISTEMAS ELÉCTRICOS
72 15 13 00 : SERVICIOS DE PINTURA E INSTALACIÓN DE PAPEL DE COLGADURA
72 15 11 00 : SERVICIOS DE CONSTRUCCIÓN DE PLOMERÍA
72 12 10 00 : SERVICIOS DE CONSTRUCCIÓN DE EDIFICIOS INDUSTRIALES Y BODEGAS NUEVAS
72 10 29 00 : SERVICIOS DE CONSTRUCCIÓN DE UNIDADES UNIFAMILIARES
72 10 15 00 : SERVICIOS DE MANTENIMIENTO Y REPARACIÓN DE INSTALACIONES
40 18 31 00 : ACCESORIOS DE TUBOS
40 18 15 00 : TUBOS DE COBRE SOLDADOS
40 14 22 00 : REGULADORES DE GAS Y FLUIDO
40 14 19 00 : CONDUCTOS
40 14 17 00 : MATERIAL DE FERRETERÍA Y ACCESORIOS
40 14 16 00 : VÁLVULAS
39 12 21 00 : EQUIPO DE TRANSMISIÓN Y DISTRIBUCIÓN ELÉCTRICA
39 12 17 00 : FERRETERIA ELÉCTRICA Y SUMINISTROS
39 12 16 00 : DISPOSITIVOS Y ACCESORIOS PARA LA PROTECCIÓN DE CIRCUITOS
39 12 15 00 : CONMUTADORES, CONTROLES Y RELES Y ACCESORIOS
39 12 14 00 : LENGUETAS DE CONEXIÓN, CONECTADORES Y TERMINALES
39 12 13 00 : CUADROS, REGISTROS Y MENAJE PARA ELECTRICIDAD
39 12 11 00 : CENTROS DE CONTROL Y DISTRIBUCIÓN Y ACCESORIOS
39 11 18 00 : ACCESORIOS DE ILUMINACIÓN
39 11 16 00 : ILUMINACIÓN EXTERIOR Y ARTEFACTOS
39 11 15 00 : ILUMINACION DE INTERIORES Y ARTEFACTOS



CERTIFICADO DE INSCRIPCIÓN Y CLASIFICACIÓN EN EL REGISTRO DE PROPONENTES

Fecha expedición: 20/09/2023 - 09:05:15
Rucbo No. S000817667, Valor 62000

CÓDIGO DE VERIFICACIÓN zqFhaVSD2M

Verifique el contenido y confiabilidad de este certificado, ingresando a https://si.comercio.mec.gov/planilla/cv.php?empresa=38 y digite el respectivo código, para que visualice la imagen generada al momento de su expedición. La verificación se puede realizar de manera ilimitada, durante 60 días calendario contados a partir de la fecha de su expedición.

- 39 10 19 00 : BALASTOS DE LÁMPARAS Y TRANSFORMADORES DE LÁMPARAS
39 10 18 00 : COMPONENTES Y ACCESORIOS DE LÁMPARA
39 10 16 00 : LÁMPARAS Y BOMBILLAS
39 21 19 00 : APLICADORES DE PINTURA Y ACCESORIOS PARA PINTAR
1 17 00 : ACABADOS EN GENERAL
21 15 00 : PINTURAS Y TAPA POROS
31 20 16 00 : OTROS ADHESIVOS Y SELLADORES
31 20 15 00 : CINTA ADHESIVA
31 16 28 00 : FERRETERIA EN GENERAL
31 16 22 00 : REMACHES
31 16 20 00 : CLAVOS
31 16 18 00 : ARANDELAS
31 16 17 00 : TUERCAS
31 16 16 00 : FERNOS
31 16 15 00 : TORNILLOS
31 15 21 00 : CORDONES
31 15 20 00 : CABLE DE SEGURIDAD
31 15 19 00 : CORREAS
31 15 15 00 : CUERDAS
30 18 18 00 : CARRERAS, CHORROS Y PARTES Y ACCESORIOS DE GRIFOS Y DUCHAS
30 18 17 00 : GRIFOS
30 18 16 00 : INSTALACIONES RESIDENCIALES NO SANITARIAS
30 18 15 00 : PORCELANA SANITARIA
30 15 21 00 : SUPERFICIE
30 15 18 00 : MATERIALES PARA REVESTIMIENTO DE PAREDES Y EXTERIOR
30 15 16 00 : ACCESORIOS PARA TEJADOS
30 15 15 00 : MATERIAL PARA TEJADOS Y TECHOS
30 13 17 00 : AZULEJOS Y BALDOSAS
30 13 16 00 : LADRILLOS
30 13 15 00 : BLOQUES
30 11 19 00 : ELEMENTOS PARA REFORZAR CONCRETO
30 11 18 00 : ACREGADOS
30 11 16 00 : CEMENTO Y CAL
30 11 15 00 : CONCRETO Y MORTEROS
30 10 36 00 : PRODUCTOS ESTRUCTURALES
30 10 32 00 : ENREJADO
30 10 28 00 : PILOTAJE
30 10 24 00 : VARILLAS
30 10 23 00 : PERFILES
30 10 18 00 : CONDUCTOS
30 10 17 00 : VIGAS
30 10 15 00 : ÁNGULOS



CERTIFICADO DE INSCRIPCIÓN Y CLASIFICACIÓN EN EL REGISTRO DE PROPONENTES

Fecha expedición: 20/09/2023 - 09:05:15
Rucbo No. S000817667, Valor 62000

CÓDIGO DE VERIFICACIÓN zqFhaVSD2M

Verifique el contenido y confiabilidad de este certificado, ingresando a https://si.comercio.mec.gov/planilla/cv.php?empresa=38 y digite el respectivo código, para que visualice la imagen generada al momento de su expedición. La verificación se puede realizar de manera ilimitada, durante 60 días calendario contados a partir de la fecha de su expedición.

- 80 14 18 00 : SERVICIOS DE CORREO
95 10 15 00 : LOTES RESIDENCIALES
94 12 17 00 : CLUBES DE AFICIONADOS
95 12 27 00 : EDIFICIOS Y ESTRUCTURAS DE DEFENSA
39 12 19 00 : DISPOSITIVOS Y ACCESORIOS DE SEGURIDAD ELÉCTRICA
30 17 17 00 : PRODUCTOS DE CRISTAL
30 15 19 00 : MATERIALES Y PRODUCTOS PARA ACABADOS
72 14 11 00 : SERVICIOS DE CONSTRUCCIÓN Y REVESTIMIENTO Y ENTUBAMIENTO DE INFRAEST...
72 15 14 00 : SERVICIOS DE CONSTRUCCIÓN DE RECUBRIMIENTOS DE Muros
72 15 22 00 : SERVICIOS DE BALDOSAS TERRAZO Y MÁRMOL Y MOSAICOS
72 15 35 00 : SERVICIOS DE LIMPIEZA ESTRUCTURAL EXTERNA
72 15 40 00 : SERVICIOS DE EDIFICIOS ESPECIALIZADOS Y COMERCIOS
72 12 14 00 : SERVICIOS DE CONSTRUCCIÓN DE EDIFICIOS PÚBLICOS ESPECIALIZADOS
76 12 16 00 : DISPOSICIÓN DE DESECHOS NO PELIGROSOS
95 12 15 00 : EDIFICIOS Y ESTRUCTURAS COMERCIALES Y DE ENTRETENIMIENTO
72 11 11 00 : SERVICIOS DE CONSTRUCCIÓN DE UNIDADES MULTIFAMILIARES
40 15 15 00 : BOMBAS
31 21 16 00 : ADITIVOS PARA PINTURAS
31 16 23 00 : FERRETERIA DE MONTAJE
30 26 47 00 : ALAMBRE DE ACERO INOXIDABLE
30 26 46 00 : LÁMINAS DE ACERO INOXIDABLE
30 17 20 00 : PUERTAS
30 17 19 00 : MARCOS DE VENTANAS
30 17 16 00 : VENTANAS
30 17 15 00 : PUERTAS
30 15 17 00 : CANALONES DE TEJADO Y ACCESORIOS
27 11 29 00 : HERRAMIENTAS DISPENSADORAS
27 11 22 00 : HERRAMIENTAS DE ALBAÑILERÍA Y CONCRETO
27 11 21 00 : HERRAMIENTAS DE SUJECCIÓN Y FIJACIÓN
27 11 18 00 : HERRAMIENTAS DE MEDIDA Y BOCETAJE
27 11 17 00 : LLAVES INGLÉSAS Y GUÍAS
27 11 16 00 : HERRAMIENTAS DE PERFILAR
27 11 15 00 : HERRAMIENTAS DE CORTE Y ENGARGAZO Y FUNZONES
24 11 18 00 : TANQUES Y CILINDROS Y SUS ACCESORIOS
11 11 17 00 : ARENA
11 11 16 00 : PIEDRA
31 16 25 00 : SOPORTES Y PUNTALES
31 16 21 00 : ANCLAS
31 16 19 00 : MUELLES
31 15 22 00 : ALAMBRES NO ELÉCTRICOS DE HIERRO Y ACERO
31 15 18 00 : ALAMBRE MECÁNICO
30 10 39 00 : ERES



CERTIFICADO DE INSCRIPCIÓN Y CLASIFICACIÓN EN EL REGISTRO DE PROPONENTES

Fecha expedición: 2008/2023 - 09:05:15
Recibo No. S000817667, Valor 62000

CÓDIGO DE VERIFICACIÓN zqFhsV502M

Verifique el contenido y confiabilidad de este certificado, ingresando a <https://sl.comerciamas.co/visa/planilla/cv.php?empresa=38> y digite el respectivo código, para que visualice la imagen generada al momento de su expedición. La verificación se puede realizar de manera limitada, durante 60 días calendario contados a partir de la fecha de su expedición.

- 30 10 37 00 : TRENZA
30 10 35 00 : ALMA DE PANAL
30 10 31 00 : RIELES
30 10 29 00 : PILARES
30 10 22 00 : PLANCHA
30 10 20 00 : HOJA
30 19 15 00 : ESCALERAS Y ANDAMIOS
30 19 16 00 : ESCALERAS Y ACCESORIOS DE ANDAMIAJE
30 19 17 00 : COBERTIZOS Y REMOLQUES DE CONSTRUCCIÓN
95 10 16 00 : LOTES COMERCIALES
95 10 18 00 : LOTES DE TERRENOS GUBERNAMENTALES
95 10 19 00 : TIERRAS AGRÍCOLAS
95 10 17 00 : LOTES INDUSTRIALES
81 10 16 00 : INGENIERÍA MECÁNICA
81 10 22 00 : INGENIERÍA DE TRANSPORTE

*** EXPERIENCIA No. 31 :
NÚMERO CONSECUTIVO DEL CONTRATO: 033
CONTRATO CELEBRADO POR : 1 - EL PROPONENTE
NOMBRE DEL CONTRATISTA : CALING LIMITADA
NOMBRE DEL CONTRATANTE : MUNICIPIO DE JERICÓ
VALOR CONTRATADO EN SAMELY : 249

- SG FM CL PR - DESCRIPCIÓN
95 12 16 00 : EDIFICIOS Y ESTRUCTURAS DE TRANSPORTE
95 11 15 00 : VIAS DE TRÁFICO LIMITADO
95 12 18 00 : EDIFICIOS Y ESTRUCTURAS UTILITARIOS
95 14 17 00 : EDIFICIOS Y ESTRUCTURAS PREFABRICADOS COMERCIALES E INDUSTRIALES
95 14 16 00 : EDIFICIOS Y ESTRUCTURAS PREFABRICADOS RESIDENCIALES
95 12 21 00 : EDIFICIOS Y ESTRUCTURAS DE ACOMODACIONES
95 12 17 00 : EDIFICIOS Y ESTRUCTURAS PÚBLICOS
83 10 15 00 : SERVICIOS DE ACUEDUCTO Y ALCANTARILLADO
83 10 15 00 : SERVICIOS ELÉCTRICOS
81 10 23 00 : INGENIERÍA AERONÁUTICA
81 10 15 00 : INGENIERÍA CIVIL Y ARQUITECTURA
81 10 17 00 : INGENIERÍA ELÉCTRICA Y ELECTRÓNICA
81 12 15 00 : ANÁLISIS ECONÓMICO
80 10 15 00 : SERVICIOS DE CONSULTORÍA DE NEGOCIOS Y ADMINISTRACIÓN CORPORATIVA
72 10 15 00 : SERVICIOS DE MANTENIMIENTO Y REPARACIÓN DE INFRAESTRUCTURA
72 14 10 00 : SERVICIOS DE CONSTRUCCIÓN DE AUTOPISTAS Y CARRETERAS
72 14 15 00 : SERVICIOS DE PREPARACIÓN DE TIERRAS
72 15 21 00 : SERVICIOS ACÚSTICOS Y DE AISLAMIENTO



CERTIFICADO DE INSCRIPCIÓN Y CLASIFICACIÓN EN EL REGISTRO DE PROPONENTES

Fecha expedición: 2008/2023 - 09:05:15
Recibo No. S000817667, Valor 62000

CÓDIGO DE VERIFICACIÓN zqFhsV502M

Verifique el contenido y confiabilidad de este certificado, ingresando a <https://sl.comerciamas.co/visa/planilla/cv.php?empresa=38> y digite el respectivo código, para que visualice la imagen generada al momento de su expedición. La verificación se puede realizar de manera limitada, durante 60 días calendario contados a partir de la fecha de su expedición.

- 72 15 42 00 : SERVICIOS DE MANTENIMIENTO Y REPARACIÓN DE INSTALACIÓN DE INSTRUMENTA...
77 10 15 00 : EVALUACIÓN DE IMPACTO AMBIENTAL
72 15 44 00 : SERVICIOS DE MANTENIMIENTO Y FABRICACIÓN DE ACCESORIOS PARA TUBERÍAS
72 15 39 00 : SERVICIO DE PREPARACIÓN DE OBRAS DE CONSTRUCCIÓN
72 15 36 00 : SERVICIOS DE TERMINADO INTERIOR, DOTACIÓN Y REMODELACIÓN
72 15 34 00 : SERVICIOS DE APARAJAMIENTO Y ANDAMIAJE
72 15 32 00 : SERVICIOS DE RECUBRIMIENTO, IMPERMEABILIZACIÓN PROTECCIÓN CONTRA CLIM...
72 15 30 00 : SERVICIOS DE VIDRIOS Y VENTANERÍA
72 15 29 00 : SERVICIOS DE MONTAJE DE ACERO ESTRUCTURAL
72 15 27 00 : SERVICIOS DE INSTALACIÓN Y REPARACIÓN DE CONCRETO
72 15 26 00 : SERVICIOS DE TECHADO Y PAREDES EXTERNAS Y LÁMINAS DE METAL
72 15 25 00 : SERVICIOS DE INSTALACIÓN DE PISOS
72 15 24 00 : SERVICIOS DE MONTAJE E INSTALACIÓN DE VENTANAS Y PUERTAS
72 15 23 00 : SERVICIOS DE CARPINTERÍA
72 15 20 00 : SERVICIOS DE PAÑETADO Y DRYWALL
72 15 19 00 : SERVICIOS DE ALBAÑILERÍA Y HANCOSTERIA
72 15 15 00 : SERVICIOS DE SISTEMAS ELÉCTRICOS
72 15 13 00 : SERVICIOS DE PINTURA E INSTALACIÓN DE PAPEL DE COLGADURA
72 15 11 00 : SERVICIOS DE CONSTRUCCIÓN DE PLOMERÍA
72 12 10 00 : SERVICIOS DE CONSTRUCCIÓN DE EDIFICIOS INDUSTRIALES Y BODEGAS NUEVAS
72 11 10 00 : SERVICIOS DE CONSTRUCCIÓN DE UNIDADES UNIFAMILIARES
72 10 29 00 : SERVICIOS DE MANTENIMIENTO Y REPARACIÓN DE INSTALACIONES
72 10 15 00 : SERVICIOS DE APOYO PARA LA CONSTRUCCIÓN
40 18 31 00 : ACCESORIOS DE TUBOS
40 18 15 00 : TUBOS DE COBRE SOLDADOS
40 14 22 00 : REGULADORES DE GAS Y FLUIDO
40 14 19 00 : CONDUCTOS
40 14 17 00 : MATERIAL DE FERRETERÍA Y ACCESORIOS
40 14 16 00 : VÁLVULAS
39 12 21 00 : EQUIPO DE TRANSMISIÓN Y DISTRIBUCIÓN ELÉCTRICA
39 12 17 00 : FERRETERÍA ELÉCTRICA Y SUMINISTROS
39 12 16 00 : DISPOSITIVOS Y ACCESORIOS PARA LA PROTECCIÓN DE CIRCUITOS
39 12 15 00 : COMPUTADORES, CONTROLES Y RELES Y ACCESORIOS
39 12 14 00 : LENGUETAS DE CONEXIÓN, CONECTADORES Y TERMINALES
39 12 13 00 : CUADROS, REGISTROS Y MENAJE PARA ELECTRICIDAD
39 12 11 00 : CENTROS DE CONTROL Y DISTRIBUCIÓN Y ACCESORIOS
39 11 18 00 : ACCESORIOS DE ILUMINACIÓN
39 11 16 00 : ILUMINACIÓN EXTERIOR Y ARTEFACTOS
39 11 15 00 : ILUMINACIÓN DE INTERIORES Y ARTEFACTOS
39 10 19 00 : BALASTOS DE LÁMPARAS Y TRANSFORMADORES DE LÁMPARAS
39 10 18 00 : COMPONENTES Y ACCESORIOS DE LÁMPARA
39 10 16 00 : LÁMPARAS Y BOMBILLAS



CERTIFICADO DE INSCRIPCIÓN Y CLASIFICACIÓN EN EL REGISTRO DE PROPONENTES

Fecha expedición: 2008/2023 - 09:05:15
Recibo No. S000817667, Valor 62000

CÓDIGO DE VERIFICACIÓN zqFhsV502M

Verifique el contenido y confiabilidad de este certificado, ingresando a <https://sl.comerciamas.co/visa/planilla/cv.php?empresa=38> y digite el respectivo código, para que visualice la imagen generada al momento de su expedición. La verificación se puede realizar de manera limitada, durante 60 días calendario contados a partir de la fecha de su expedición.

- 31 21 19 00 : APLICADORES DE PINTURA Y ACCESORIOS PARA PINTAR
31 21 17 00 : ACABADOS EN GENERAL
31 21 15 00 : PINTURAS Y TAPA POROS
31 20 16 00 : OTROS ADHESIVOS Y SELLADORES
31 20 15 00 : CINTA ADHESIVA
31 16 28 00 : FERRETERÍA EN GENERAL
31 16 22 00 : REMACHES
31 16 20 00 : CLAVOS
31 16 18 00 : ARANDELAS
31 16 17 00 : TUERCAS
31 16 16 00 : PERNOS
31 16 15 00 : TORNILLOS
31 15 21 00 : CORDONES
31 15 20 00 : CABLE DE SEGURIDAD
31 15 19 00 : CORREAS
31 15 15 00 : CUERDAS
30 18 18 00 : CABEZAS, CHORROS Y PARTES Y ACCESORIOS DE GRIFOS Y DUCHAS
30 18 17 00 : GRIFOS
30 18 16 00 : INSTALACIONES RESIDENCIALES NO SANITARIAS
30 18 15 00 : PORCELANA SANITARIA
30 15 21 00 : SUPERFICIE
30 15 18 00 : MATERIALES PARA REVESTIMIENTO DE PAREDES Y EXTERIOR
30 15 16 00 : ACCESORIOS PARA TEJADOS
30 15 15 00 : MATERIAL PARA TEJADOS Y TECHOS
30 13 17 00 : AZULEJOS Y BALDOSAS
30 13 16 00 : LADRILLOS
30 13 15 00 : BLOQUES
30 11 19 00 : ELEMENTOS PARA REFORZAR CONCRETO
30 11 18 00 : AGREGADOS
30 11 16 00 : CEMENTO Y CAL
30 11 15 00 : CONCRETO Y MORTEROS
30 10 36 00 : PRODUCTOS ESTRUCTURALES
30 10 32 00 : ENREJADO
30 10 28 00 : PILOTAJE
30 10 24 00 : VARILLAS
30 10 23 00 : PERFILES
30 10 18 00 : CONDUCTOS
30 10 17 00 : VIGAS
30 10 15 00 : ÁNGULOS
80 14 18 00 : SERVICIOS DE CORREO
95 10 15 00 : LOTES RESUENCIADOS
94 12 17 00 : CLUBES DE AFICIONADOS



CERTIFICADO DE INSCRIPCIÓN Y CLASIFICACIÓN EN EL REGISTRO DE PROPONENTES

Fecha expedición: 2008/2023 - 09:05:15
Recibo No. S000817667, Valor 62000

CÓDIGO DE VERIFICACIÓN zqFhsV502M

Verifique el contenido y confiabilidad de este certificado, ingresando a <https://sl.comerciamas.co/visa/planilla/cv.php?empresa=38> y digite el respectivo código, para que visualice la imagen generada al momento de su expedición. La verificación se puede realizar de manera limitada, durante 60 días calendario contados a partir de la fecha de su expedición.

- 95 12 27 00 : EDIFICIOS Y ESTRUCTURAS DE DEFENSA
39 12 19 00 : DISPOSITIVOS Y ACCESORIOS DE SEGURIDAD ELÉCTRICA
30 17 17 00 : PRODUCTOS DE CRISTAL
30 15 19 00 : MATERIALES Y PRODUCTOS PARA ACABADOS
72 14 11 00 : SERVICIOS DE CONSTRUCCIÓN Y REVESTIMIENTO Y PAVIMENTACIÓN DE INFRAEST...
72 15 14 00 : SERVICIOS DE CONSTRUCCIÓN DE RECUBRIMIENTOS DE MUROS
72 15 22 00 : SERVICIOS DE BALDOSAS TERRAZO Y MÁRMOL Y MOSAICOS
72 15 35 00 : SERVICIOS DE LIMPIEZA ESTRUCTURAL EXTERNA
72 15 40 00 : SERVICIOS DE EDIFICIOS ESPECIALIZADOS Y COMERCIOS
72 12 14 00 : SERVICIOS DE CONSTRUCCIÓN DE EDIFICIOS PÚBLICOS ESPECIALIZADOS
76 12 16 00 : DISPOSICIÓN DE DESECHOS NO PELIGROSOS
95 12 15 00 : EDIFICIOS Y ESTRUCTURAS COMERCIALES Y DE ENTRETENIMIENTO
72 11 11 00 : SERVICIOS DE CONSTRUCCIÓN DE UNIDADES MULTIFAMILIARES
40 15 15 00 : BOMBAS
31 21 16 00 : ADITIVOS PARA PINTURAS
31 16 23 00 : FERRETERÍA DE MONTAJE
30 26 47 00 : ALAMBRE DE ACERO INOXIDABLE
30 26 46 00 : LÁMINAS DE ACERO INOXIDABLE
30 17 20 00 : PUERTAS
30 17 19 00 : MARCOS DE VENTANAS
30 17 16 00 : VENTANAS
30 17 15 00 : PUERTAS
30 15 17 00 : CANALONES DE TEJADO Y ACCESORIOS
27 11 29 00 : HERRAMIENTAS DISPENSADORAS
27 11 22 00 : HERRAMIENTAS DE ALBAÑILERÍA Y CONCRETO
27 11 21 00 : HERRAMIENTAS DE SUJECIÓN Y FIJACIÓN
27 11 18 00 : HERRAMIENTAS DE MEDIDA Y BOCETAJE
27 11 17 00 : LLAVES INGLÉSAS Y GUÍAS
27 11 16 00 : HERRAMIENTAS DE PERFILAR
27 11 15 00 : HERRAMIENTAS DE CORTE Y ENGARZADO Y PUNZONES
24 11 18 00 : TANQUES Y CILINDROS Y SUS ACCESORIOS
11 11 17 00 : ARENA
11 11 16 00 : PIEDRA
31 16 25 00 : SOPORTES Y PUNTALES
31 16 21 00 : ANCLAS
31 16 19 00 : MUELLES
31 15 22 00 : ALAMBRES NO ELÉCTRICOS DE HIERRO Y ACERO
31 15 13 00 : ALAMBRE MECÁNICO
30 10 39 00 : EJES
30 10 37 00 : TRENZA
30 10 35 00 : ALMA DE PANAL
30 10 31 00 : RIELES



CERTIFICADO DE INSCRIPCIÓN Y CLASIFICACIÓN EN EL REGISTRO DE PROPONENTES

Fecha expedición: 2009/2023 - 09:05:15
Recibo No. 5000817667, Valor 62000

CÓDIGO DE VERIFICACIÓN zqFtaVSD2M

Verifique el contenido y confiabilidad de este certificado, ingresando a https://sl.comercamra.co/visita/plantilla/cv.php?empresa=38 y digite el respectivo código, para que visualice la imagen generada al momento de su expedición. La verificación se puede realizar de manera limitada, durante 60 días calendario contados a partir de la fecha de su expedición.

- 30 10 29 00 : FILARES
30 10 22 00 : PLANCHA
30 10 20 00 : HOJA
30 19 15 00 : ESCALERAS Y ANDAMIOS
30 19 16 00 : ESCALERAS Y ACCESORIOS DE ANDAMIAJE
30 19 17 00 : COBERTIZOS Y REMOLQUES DE CONSTRUCCIÓN
95 10 16 00 : LOTES COMERCIALES
95 10 18 00 : LOTES DE TERRENOS GUBERNAMENTALES
95 10 19 00 : TIERRAS AGRICOLAS
95 10 17 00 : LOTES INDUSTRIALES
81 10 16 00 : INGENIERIA MECANICA
81 10 22 00 : INGENIERIA DE TRANSPORTE

*** EXPERIENCIA No. 32 :

NÚMERO CONSECUTIVO DEL CONTRATO: 034
CONTRATO CELEBRADO POR : 1 - EL PROPONENTE
NOMBRE DEL CONTRATISTA : CALING LIMITADA
NOMBRE DEL CONTRATANTE : MUNICIPIO DE TUTA
VALOR CONTRATADO EN SMMLV : 125,35

SG FM CL PR - DESCRIPCIÓN

- 95 12 16 00 : EDIFICIOS Y ESTRUCTURAS DE TRANSPORTE
95 11 15 00 : VIAS DE TRÁFICO LIMITADO
95 12 18 00 : EDIFICIOS Y ESTRUCTURAS UTILITARIOS
95 14 17 00 : EDIFICIOS Y ESTRUCTURAS PREFABRICADOS COMERCIALES E INDUSTRIALES
95 14 16 00 : EDIFICIOS Y ESTRUCTURAS PREFABRICADOS RESIDENCIALES
95 12 21 00 : EDIFICIOS Y ESTRUCTURAS DE ACOMODACIONES
95 12 17 00 : EDIFICIOS Y ESTRUCTURAS PÚBLICOS
83 10 15 06 : SERVICIOS DE ACUEDUCTO Y ALCANTARILLADO
83 10 18 00 : SERVICIOS ELÉCTRICOS
81 10 23 00 : INGENIERIA AERONAUTICA
81 10 15 00 : INGENIERIA CIVIL Y ARQUITECTURA
81 10 17 00 : INGENIERIA ELÉCTRICA Y ELECTRONICA
81 12 15 00 : ANALISIS ECONOMICO
80 10 15 00 : SERVICIOS DE CONSULTORIA DE NEGOCIOS Y ADMINISTRACIÓN CORPORATIVA
80 10 33 00 : SERVICIOS DE MANTENIMIENTO Y REPARACIÓN DE INFRAESTRUCTURA
72 14 10 00 : SERVICIOS DE CONSTRUCCIÓN DE AUTOPISTAS Y CARRETERAS
72 14 15 00 : SERVICIOS DE PREPARACIÓN DE TIERRAS
72 15 21 00 : SERVICIOS ACÚSTICOS Y DE AISLAMIENTO
72 15 42 00 : SERVICIOS DE MANTENIMIENTO Y REPARACIÓN DE INSTALACIÓN DE INSTRUMENTA...
77 10 15 00 : EVALUACIÓN DE IMPACTO AMBIENTAL
72 15 44 00 : SERVICIOS DE MANTENIMIENTO Y FABRICACIÓN DE ACCESORIOS PARA TUBERÍAS



CERTIFICADO DE INSCRIPCIÓN Y CLASIFICACIÓN EN EL REGISTRO DE PROPONENTES

Fecha expedición: 2009/2023 - 09:05:15
Recibo No. 5000817667, Valor 62000

CÓDIGO DE VERIFICACIÓN zqFtaVSD2M

Verifique el contenido y confiabilidad de este certificado, ingresando a https://sl.comercamra.co/visita/plantilla/cv.php?empresa=38 y digite el respectivo código, para que visualice la imagen generada al momento de su expedición. La verificación se puede realizar de manera limitada, durante 60 días calendario contados a partir de la fecha de su expedición.

- 72 15 39 00 : SERVICIO DE PREPARACIÓN DE OBRAS DE CONSTRUCCIÓN
72 15 36 00 : SERVICIOS DE TERMINADO INTERIOR, DOTACIÓN Y REMODELACION
72 15 34 00 : SERVICIOS DE APAREJAMIENTO Y ANDAMIAJE
72 15 32 00 : SERVICIOS DE RECUBRIMIENTO, IMPERMEABILIZACIÓN PROTECCIÓN CONTRA CLIM...
72 15 30 00 : SERVICIOS DE VIDRIOS Y VENTANERÍA
72 15 29 00 : SERVICIOS DE MONTAJE DE ACERO ESTRUCTURAL
72 15 27 00 : SERVICIOS DE INSTALACIÓN Y REPARACIÓN DE CONCRETO
72 15 26 00 : SERVICIOS DE TECHADO Y PARRIS EXTERNAS Y LÁMINAS DE MPTEL.
72 15 25 00 : SERVICIOS DE INSTALACIÓN DE PISOS
72 15 24 00 : SERVICIOS DE MONTAJE E INSTALACIÓN DE VENTANAS Y PUERTAS
72 15 23 00 : SERVICIOS DE CARPINTERÍA
72 15 20 00 : SERVICIOS DE PAÑETADO Y DRYWALL
72 15 19 00 : SERVICIOS DE ALBAÑILERIA Y MAPOSTERÍA
72 15 15 00 : SERVICIOS DE SISTEMAS ELÉCTRICOS
72 15 13 00 : SERVICIOS DE PINTURA E INSTALACIÓN DE PAPEL DE COLGADURA
72 15 11 00 : SERVICIOS DE CONSTRUCCIÓN DE PLOMERÍA
72 12 19 00 : SERVICIOS DE CONSTRUCCIÓN DE EDIFICIOS INDUSTRIALES Y BODEGAS NUEVAS
72 11 19 00 : SERVICIOS DE CONSTRUCCIÓN DE UNIDADES UNIFAMILIARES
72 10 29 00 : SERVICIOS DE MANTENIMIENTO Y REPARACIÓN DE INSTALACIONES
72 10 15 00 : SERVICIOS DE APOYO PARA LA CONSTRUCCIÓN
40 18 31 00 : ACCESORIOS DE TUBOS
40 18 15 00 : TUBOS DE COBRE SOLDADOS
40 14 22 00 : REGULADORES DE GAS Y FLUIDO
40 14 19 00 : CONDUCTOS
40 14 17 00 : MATERIAL DE FERRETERIA Y ACCESORIOS
40 14 16 00 : VÁLVULAS
39 12 21 00 : EQUIPO DE TRANSMISIÓN Y DISTRIBUCIÓN ELÉCTRICA
39 12 17 00 : FERRETERIA ELÉCTRICA Y SUMINISTROS
39 12 16 00 : DISPOSITIVOS Y ACCESORIOS PARA LA PROTECCIÓN DE CIRCUITOS
39 12 15 00 : COMPUTADORES, CONTROLES Y RELES Y ACCESORIOS
39 12 14 00 : LENGÜETAS DE CONEXIÓN, CONECTADORES Y TERMINALES
39 12 13 00 : CUADROS, REGISTROS Y MENAJE PARA ELECTRICIDAD
39 12 11 00 : CENTROS DE CONTROL Y DISTRIBUCIÓN Y ACCESORIOS
39 11 18 00 : ACCESORIOS DE ILUMINACIÓN
39 11 16 00 : ILUMINACIÓN EXTERIOR Y ARTEFACTOS
39 11 15 00 : ILUMINACIÓN DE INTERIORES Y ARTEFACTOS
39 10 19 00 : BALASTOS DE LÁMPARAS Y TRANSFORMADORES DE LÁMPARAS
39 10 18 00 : COMPONENTES Y ACCESORIOS DE LÁMPARA
39 10 16 00 : LÁMPARAS Y BOMBILLAS
31 21 19 00 : APLICADORES DE PINTURA Y ACCESORIOS PARA PINTAR
31 21 17 00 : ACABADOS EN GENERAL
31 21 15 00 : PINTURAS Y TAPA POROS



CERTIFICADO DE INSCRIPCIÓN Y CLASIFICACIÓN EN EL REGISTRO DE PROPONENTES

Fecha expedición: 2009/2023 - 09:05:15
Recibo No. 5000817667, Valor 62000

CÓDIGO DE VERIFICACIÓN zqFtaVSD2M

Verifique el contenido y confiabilidad de este certificado, ingresando a https://sl.comercamra.co/visita/plantilla/cv.php?empresa=38 y digite el respectivo código, para que visualice la imagen generada al momento de su expedición. La verificación se puede realizar de manera limitada, durante 60 días calendario contados a partir de la fecha de su expedición.

- 31 20 16 00 : OTROS ADHESIVOS Y SELLADORES
31 20 15 00 : CINTA ADHESIVA
31 16 28 00 : FERRETERIA EN GENERAL
31 16 22 00 : REMACHES
31 16 20 00 : CLAVOS
31 16 18 00 : ARANDELAS
31 16 17 00 : TUERCAS
31 16 16 00 : TORNILLOS
31 16 15 00 : TORNILLOS
31 15 21 00 : CORDONES
31 15 20 00 : CABLE DE SEGURIDAD
31 15 19 00 : CORREAS
31 15 15 00 : CUERDAS
30 18 18 00 : CABEZAS, CHORROS Y PARTES Y ACCESORIOS DE GRIFOS Y DUCHAS
30 18 17 00 : GRIFOS
30 18 16 00 : INSTALACIONES RESIDENCIALES NO SANITARIAS
30 18 15 00 : PORCELANA SANITARIA
30 15 21 00 : SUPERFICIE
30 15 18 00 : MATERIALES PARA REVESTIMIENTO DE PAREDES Y EXTERIOR
30 15 16 00 : ACCESORIOS PARA TEJADOS
30 15 15 00 : MATERIAL PARA TEJADOS Y TECHOS
30 13 17 00 : AZULEJOS Y BALDOSAS
30 13 16 00 : LADRILLOS
30 13 15 00 : BLOQUES
30 11 19 00 : ELEMENTOS PARA REFORZAR CONCRETO
30 11 18 00 : AGREGADOS
30 11 16 00 : CEMENTO Y CAL
30 11 15 00 : CONCRETO Y MORTEROS
30 10 36 00 : PRODUCTOS ESTRUCTURALES
30 10 32 00 : ENREJADO
30 10 28 00 : PILOTAJE
30 10 24 00 : VARILLAS
30 10 23 00 : PERFILES
30 10 18 00 : CONDUCTOS
30 10 17 00 : VIGAS
30 10 15 00 : ÁNGULOS
80 14 18 00 : SERVICIOS DE CORREO
95 10 15 00 : LOTES RESIDENCIALES
94 12 17 00 : CLUBES DE RECREACIONES
95 12 27 00 : EDIFICIOS Y ESTRUCTURAS DE DEFENSA
39 12 19 00 : DISPOSITIVOS Y ACCESORIOS DE SEGURIDAD ELÉCTRICA
30 17 17 00 : PRODUCTOS DE CRISTAL



CERTIFICADO DE INSCRIPCIÓN Y CLASIFICACIÓN EN EL REGISTRO DE PROPONENTES

Fecha expedición: 2009/2023 - 09:05:15
Recibo No. 5000817667, Valor 62000

CÓDIGO DE VERIFICACIÓN zqFtaVSD2M

Verifique el contenido y confiabilidad de este certificado, ingresando a https://sl.comercamra.co/visita/plantilla/cv.php?empresa=38 y digite el respectivo código, para que visualice la imagen generada al momento de su expedición. La verificación se puede realizar de manera limitada, durante 60 días calendario contados a partir de la fecha de su expedición.

- 30 15 19 00 : MATERIALES Y PRODUCTOS PARA ACABADOS
72 14 11 00 : SERVICIOS DE CONSTRUCCIÓN Y REVESTIMIENTO Y PAVIMENTACIÓN DE INFRAEST...
72 15 14 00 : SERVICIOS DE CONSTRUCCIÓN DE RECUBRIMIENTOS DE MUROS
72 15 22 00 : SERVICIOS DE BALDOSAS TERRAZO Y MÁRMOL Y MOSAICOS
72 15 35 00 : SERVICIOS DE LIMPIEZA ESTRUCTURAL EXTERNA
72 15 40 00 : SERVICIOS DE EDIFICIOS ESPECIALIZADOS Y COMERCIOS
72 12 14 00 : SERVICIOS DE CONSTRUCCIÓN DE EDIFICIOS PÚBLICOS ESPECIALIZADOS
72 12 16 00 : DISPOSICIÓN DE DESECHOS NO PELIGROSOS
95 12 15 00 : EDIFICIOS Y ESTRUCTURAS COMERCIALES Y DE ENTRETENIMIENTO
72 11 11 00 : SERVICIOS DE CONSTRUCCIÓN DE UNIDADES MULTIFAMILIARES
40 15 15 00 : BOMBAS
31 21 16 00 : ADITIVOS PARA PINTURAS
31 16 23 00 : FERRETERIA DE MONTAJE
30 26 47 00 : ALAMBRE DE ACERO INOXIDABLE
30 26 46 00 : LÁMINAS DE ACERO INOXIDABLE
30 17 20 00 : PUERTAS
30 17 19 00 : MARCOS DE VENTANAS
30 17 16 00 : VENTANAS
30 17 15 00 : PUERTAS
30 15 17 00 : CANALONES DE TEJADO Y ACCESORIOS
27 11 29 00 : HERRAMIENTAS DISPENSADORAS
27 11 22 00 : HERRAMIENTAS DE ALBAÑILERIA Y CONCRETO
27 11 21 00 : HERRAMIENTAS DE SUJECCIÓN Y FIJACIÓN
27 11 18 00 : HERRAMIENTAS DE MEDIDA Y SOCETAJE
27 11 17 00 : LLAVES INGLÉSAS Y GUITAS
27 11 16 00 : HERRAMIENTAS DE PERFILAR
27 11 15 00 : HERRAMIENTAS DE CORTE Y ENGARZADO Y PUNZONES
24 11 18 00 : TANQUES Y CILINDROS Y SUS ACCESORIOS
11 11 17 00 : ARENA
11 11 16 00 : PIEDRA
31 16 25 00 : SOPORTES Y PUNTALES
31 16 21 00 : ANCLAS
31 16 19 00 : MUELLES
31 15 22 00 : ALAMERES NO ELÉCTRICOS DE HIERRO Y ACERO
31 15 18 00 : ALAMBRE MECÁNICO
30 10 39 00 : EYES
30 10 37 00 : TRENZA
30 10 35 00 : ALMA DE PANAL
30 10 31 00 : RIELES
30 10 29 00 : FILARES
30 10 22 00 : PLANCHA
30 10 20 00 : HOJA



CERTIFICADO DE INSCRIPCIÓN Y CLASIFICACIÓN EN EL REGISTRO DE PROPONENTES

Fecha expedición: 20/09/2023 - 09:05:15
Recibo No. 5000817667, Valor 62000

CÓDIGO DE VERIFICACIÓN zqFhv5D2m

Verifique el contenido y confiabilidad de este certificado, ingresando a https://sl.comfrecameras.co/ver/planilla/cv.php?empresa=38 y digite el respectivo código, para que visualice la imagen generada al momento de su expedición. La verificación se puede realizar de manera limitada, durante 60 días calendario contados a partir de la fecha de su expedición.

- 30 19 15 00 : ESCALERAS Y ANDAMIOS
30 19 16 00 : ESCALERAS Y ACCESORIOS DE ANDAMIAJE
30 19 17 00 : COBERTIZOS Y REMOLQUES DE CONSTRUCCIÓN
95 10 16 00 : LOTES COMERCIALES
95 10 18 00 : LOTES DE TERRENOS GUBERNAMENTALES
95 10 19 00 : TIERRAS AGRÍCOLAS
95 10 17 00 : LOTES INDUSTRIALES
81 10 16 00 : INGENIERÍA MECÁNICA
81 10 22 00 : INGENIERÍA DE TRANSPORTE
40 18 30 00 : TUBERÍAS DE CAUCHO Y PLÁSTICO
70 10 15 00 : EXPLOTACIONES PESQUERAS
92 12 19 00 : SERVICIOS DE SEGURIDAD MARINA
92 12 17 00 : SERVICIOS DE SISTEMAS DE SEGURIDAD
41 10 37 00 : CUBETAS DE LABORATORIO
93 14 20 00 : DESARROLLO URBANO
56 12 20 00 : MUEBLES DE LABORATORIO

*** EXPERIENCIA No. 33 :
NÚMERO CONSECUTIVO DEL CONTRATO: 036
CONTRATO CELEBRADO POR : 1 - EL PROPONENTE
NOMBRE DEL CONTRATISTA : CALING LIMITADA
NOMBRE DEL CONTRATANTE : MUNICIPIO DE SORACA
VALOR CONTRATADO EN SMLCV : 331,48

- SG FX CL PR - DESCRIPCIÓN
30 15 16 00 : ACCESORIOS PARA TEJADOS
30 16 17 00 : SUELOS
31 16 13 00 : ARANDELAS
95 14 16 00 : EDIFICIOS Y ESTRUCTURAS PREFABRICADOS RESIDENCIALES
95 14 17 00 : EDIFICIOS Y ESTRUCTURAS PREFABRICADOS COMERCIALES E INDUSTRIALES
95 14 18 00 : EDIFICIOS Y ESTRUCTURAS PREFABRICADOS DE EMERGENCIA Y ALIVIO
95 14 19 00 : EDIFICIOS Y ESTRUCTURAS PREFABRICADOS MÉDICOS
85 10 15 00 : CENTROS DE SALUD
85 10 16 00 : PERSONAS DE SOPORTE DE PRESTACIÓN DE SERVICIOS DE SALUD
85 10 17 00 : SERVICIOS DE ADMINISTRACIÓN DE SALUD
95 10 16 00 : LOTES COMERCIALES
95 10 17 00 : LOTES INDUSTRIALES
95 10 18 00 : LOTES DE TERRENOS GUBERNAMENTALES
95 12 15 00 : EDIFICIOS Y ESTRUCTURAS COMERCIALES Y DE ENTRETENIMIENTO
95 12 16 00 : EDIFICIOS Y ESTRUCTURAS DE TRANSPORTE
95 12 17 00 : EDIFICIOS Y ESTRUCTURAS PÚBLICOS
95 12 18 00 : EDIFICIOS Y ESTRUCTURAS UTILITARIOS



CERTIFICADO DE INSCRIPCIÓN Y CLASIFICACIÓN EN EL REGISTRO DE PROPONENTES

Fecha expedición: 20/09/2023 - 09:05:15
Recibo No. 5000817667, Valor 62000

CÓDIGO DE VERIFICACIÓN zqFhv5D2m

Verifique el contenido y confiabilidad de este certificado, ingresando a https://sl.comfrecameras.co/ver/planilla/cv.php?empresa=38 y digite el respectivo código, para que visualice la imagen generada al momento de su expedición. La verificación se puede realizar de manera limitada, durante 60 días calendario contados a partir de la fecha de su expedición.

- 83 10 16 00 : SERVICIOS DE PETRÓLEO Y GAS
83 10 18 00 : SERVICIOS ELÉCTRICOS
81 14 15 00 : CONTROL DE CALIDAD
81 14 16 00 : MANEJO DE CADENA DE SUMINISTROS
81 14 17 00 : PLANEACIÓN Y CONTROL DE PRODUCCIÓN
81 14 18 00 : ADMINISTRACIÓN DE INSTALACIONES
30 10 29 00 : PILARES
30 11 16 00 : CEMENTO Y CAL
30 11 17 00 : YESOS
30 11 19 00 : ELEMENTOS PARA REFORZAR CONCRETO
30 13 15 00 : BLOQUES
30 13 16 00 : LADRILLOS
30 13 17 00 : AZULEJOS Y BALDOSAS
43 19 15 00 : DISPOSITIVOS DE COMUNICACIÓN PERSONAL
43 19 16 00 : PARTES O ACCESORIOS DE DISPOSITIVOS DE COMUNICACIÓN PERSONAL
43 20 14 00 : TARJETAS DEL SISTEMA
43 20 15 00 : MÓDULOS O INTERFASES DE PROCESADORES DE TABLERO (BOARD) DEL SISTEMA
43 20 16 00 : COMPONENTES DEL CRISIS
43 20 18 00 : DISPOSITIVOS DE ALMACENAMIENTO
43 20 19 00 : ACCESORIOS DE DISPOSITIVOS DE ALMACENAMIENTO
43 20 20 00 : DISPOSITIVOS DE ALMACENAMIENTO EXTRAÍBLES
43 20 21 00 : ACCESORIOS DE DISPOSITIVOS DE ALMACENAMIENTO EXTRAÍBLES
43 20 22 00 : SUBCONJUNTOS PARA DISPOSITIVOS ELECTRÓNICOS
43 21 15 00 : COMPUTADORES
43 21 16 00 : ACCESORIOS DE COMPUTADOR
43 21 17 00 : DISPOSITIVOS INFORMÁTICOS DE ENTRADA DE DATOS
43 21 18 00 : ACCESORIOS DE DISPOSITIVOS DE ENTRADA DE DATOS DE COMPUTADOR
43 21 19 00 : MONITORES Y PANTALLAS DE COMPUTADOR
43 21 21 00 : IMPRESORAS DE COMPUTADOR
43 21 22 00 : SISTEMAS DE MANEJO DE ALMACENAMIENTO DE DATOS DE COMPUTADOR
43 22 25 00 : EQUIPO DE SEGURIDAD DE RED
43 22 26 00 : EQUIPO DE SERVICIO DE RED
43 22 27 00 : EQUIPO TELEGRÁFICO
43 22 28 00 : EQUIPO DE TELEFONÍA
43 22 29 00 : ACCESORIOS DE EQUIPO DE TELEFONÍA
43 23 30 00 : EQUIPO DE TELETIPO
43 22 31 00 : COMPONENTES Y EQUIPO DE INFRAESTRUCTURA DE REDES MÓVILES Y DIGITALES
43 22 32 00 : PLATAFORMAS DE MENAJERÍA POR MÓVIL
43 22 33 00 : DISPOSITIVOS Y EQUIPOS PARA INSTALACIÓN DE CONECTIVIDAD DE REDES Y DAT...
43 23 27 00 : SOFTWARE DE APLICACIONES DE RED
43 23 28 00 : SOFTWARE DE ADMINISTRACIÓN DE REDES
43 23 29 00 : SOFTWARE PARA TRABAJO EN REDES



CERTIFICADO DE INSCRIPCIÓN Y CLASIFICACIÓN EN EL REGISTRO DE PROPONENTES

Fecha expedición: 20/09/2023 - 09:05:15
Recibo No. 5000817667, Valor 62000

CÓDIGO DE VERIFICACIÓN zqFhv5D2m

Verifique el contenido y confiabilidad de este certificado, ingresando a https://sl.comfrecameras.co/ver/planilla/cv.php?empresa=38 y digite el respectivo código, para que visualice la imagen generada al momento de su expedición. La verificación se puede realizar de manera limitada, durante 60 días calendario contados a partir de la fecha de su expedición.

- 43 23 30 00 : SOFTWARE DE ENTORNO OPERATIVO
43 23 32 00 : SOFTWARE DE SEGURIDAD Y PROTECCIÓN
43 23 34 00 : SOFTWARE DE CONTROLADORES DE DISPOSITIVOS Y UTILIDADES
43 23 35 00 : SOFTWARE DE INTERCAMBIO DE INFORMACIÓN
43 23 36 00 : SOFTWARE DE EQUIPO ELÉCTRICO
43 23 37 00 : SOFTWARE DE ADMINISTRACIÓN DE SISTEMAS
44 11 19 00 : TABLEROS
95 12 23 00 : EDIFICIOS Y ESTRUCTURAS DE SALUD Y DEPORTIVAS
72 10 15 00 : SERVICIOS DE APOYO PARA LA CONSTRUCCIÓN
72 10 29 00 : SERVICIOS DE MANTENIMIENTO Y REPARACIÓN DE INSTALACIONES
72 14 14 00 : SERVICIOS DE CONSTRUCCIÓN Y REPARACIÓN DE FACILIDADES DE DETENCIÓN
72 10 33 00 : SERVICIOS DE MANTENIMIENTO Y REPARACIÓN DE INFRAESTRUCTURA
72 14 13 00 : SERVICIO DE CONSTRUCCIÓN DE FACILIDADES ATLÉTICAS Y RECREATIVAS
72 14 11 00 : SERVICIOS DE CONSTRUCCIÓN Y REVESTIMIENTO Y PAVIMENTACIÓN DE INFRAEST...
72 14 15 00 : SERVICIOS DE PREPARACIÓN DE TIERRAS
72 15 15 00 : SERVICIOS DE SISTEMAS ELÉCTRICOS
72 15 11 00 : SERVICIOS DE CONSTRUCCIÓN DE PLOMERÍA
72 15 19 00 : SERVICIOS DE ALBAÑILERÍA Y MAPOSTERÍA
72 15 13 00 : SERVICIOS DE PINTURA E INSTALACIÓN DE PAPEL DE COLGADURA
72 15 20 00 : SERVICIOS DE PAÑETAKU Y DRYWALL
72 15 21 00 : SERVICIOS ACÚSTICOS Y DE AISLAMIENTO
72 15 23 00 : SERVICIOS DE CARPINTERÍA
72 15 24 00 : SERVICIOS DE MONTAJE E INSTALACIÓN DE VENTANAS Y PUERTAS
72 15 25 00 : SERVICIOS DE INSTALACIÓN DE FIOS
72 15 26 00 : SERVICIOS DE TECHADO Y PAREDES EXTERNAS Y LÁMINAS DE METAL
72 15 29 00 : SERVICIOS DE MONTAJE DE ACERO ESTRUCTURAL
72 15 30 00 : SERVICIOS DE VIDRIOS Y VENTANERÍA
72 15 31 00 : SERVICIOS DE CONSTRUCCIÓN DE FACILIDADES ATLÉTICAS Y RECREATIVAS
72 15 34 00 : SERVICIOS DE AFAREJAMIENTO Y ANDAMIAJE
72 15 35 00 : SERVICIOS DE LIMPIEZA ESTRUCTURAL EXTERNA
72 15 36 00 : SERVICIOS DE TERMINADO INTERIOR, DOTACIÓN Y REMODELACIÓN
72 15 39 00 : SERVICIO DE PREPARACIÓN DE OBRAS DE CONSTRUCCIÓN
72 15 40 00 : SERVICIOS DE EDIFICIOS ESPECIALIZADOS Y COMERCIOS
72 15 44 00 : SERVICIOS DE MANTENIMIENTO Y FABRICACIÓN DE ACCESORIOS PARA TUBERÍAS
72 15 45 00 : SERVICIOS DE MANTENIMIENTO E INSTALACIÓN DE EQUIPO PESADO
73 12 18 00 : SERVICIOS DE INDUSTRIA DE PRODUCTOS DE MINERALES NO METÁLICOS
72 15 17 00 : SERVICIOS DE INSTALACIÓN DE SISTEMAS DE SEGURIDAD FÍSICA E INDUSTRIAL
72 15 18 00 : SERVICIOS DE MANTENIMIENTO Y REPARACIÓN DE INSTALACIÓN DE MÁQUINAS
73 18 19 00 : SERVICIOS DE SOLDADURA
73 18 11 00 : SERVICIOS DE REVESTIMIENTO
81 10 15 00 : INGENIERÍA CIVIL Y ARQUITECTURA
47 13 21 00 : KITS DE LIMPIEZA



CERTIFICADO DE INSCRIPCIÓN Y CLASIFICACIÓN EN EL REGISTRO DE PROPONENTES

Fecha expedición: 20/09/2023 - 09:05:15
Recibo No. 5000817667, Valor 62000

CÓDIGO DE VERIFICACIÓN zqFhv5D2m

Verifique el contenido y confiabilidad de este certificado, ingresando a https://sl.comfrecameras.co/ver/planilla/cv.php?empresa=38 y digite el respectivo código, para que visualice la imagen generada al momento de su expedición. La verificación se puede realizar de manera limitada, durante 60 días calendario contados a partir de la fecha de su expedición.

- 49 22 15 00 : ACCESORIOS PARA DEPORTE
30 10 15 00 : ANGULOS
30 10 17 00 : VIGAS
30 10 18 00 : CONDUCTOS
30 10 20 00 : HOJA
30 10 22 00 : PLANCHA
30 10 23 00 : PERFILES
30 12 24 00 : VARRILLAS
30 10 31 00 : RIELES
30 10 32 00 : ENREJADO
30 10 36 00 : PRODUCTOS ESTRUCTURALES
30 10 38 00 : FIBRAS Y FILAMENTOS MECÁNICOS
30 10 39 00 : EJES
30 11 15 00 : CONCRETO Y MORTEROS
30 11 18 00 : AGREGADOS
30 15 15 00 : MATERIAL PARA TEJADOS Y TECHOS
30 15 17 00 : CANALONES DE TEJADO Y ACCESORIOS
30 15 18 00 : MATERIALES PARA PVESTIMIENTO DE PAREDES Y EXTERIOR
30 15 21 00 : SUPERFICIE
30 17 15 00 : PUERTAS
30 17 16 00 : VENTANAS
30 17 18 00 : CLARABOYAS
30 17 20 00 : PUERTAS
31 16 15 00 : TORNILLOS
31 16 17 00 : TUERCAS
31 16 19 00 : MUELLES
31 16 20 00 : CLAVOS
31 16 21 00 : ANCLAS
31 16 22 00 : REMACHES
31 16 23 00 : FERRETERÍA DE MONTAJE
31 16 24 00 : FIJADORES VARIOS
72 12 14 00 : SERVICIOS DE CONSTRUCCIÓN DE EDIFICIOS PÚBLICOS ESPECIALIZADOS
95 12 20 00 : EDIFICIOS Y ESTRUCTURAS HOSPITALARIAS
72 15 10 00 : SERVICIOS DE CONSTRUCCIÓN Y MANTENIMIENTO DE CALDERAS Y HORNOS
30 10 16 00 : GERENCIA DE PROYECTOS
83 10 15 00 : SERVICIOS DE ACUEDUCTO Y ALCANTARILLADO
72 15 27 00 : SERVICIOS DE INSTALACIÓN Y REPARACIÓN DE CONCRETO
81 10 16 00 : INGENIERÍA MECÁNICA
81 10 17 00 : INGENIERÍA ELÉCTRICA Y ELECTRÓNICA
81 10 27 00 : SERVICIOS DE DISEÑO E INGENIERÍA DE SISTEMAS INSTRUMENTADOS DE CONTROL
77 10 15 00 : EVALUACIÓN DE IMPACTO AMBIENTAL
95 12 19 00 : EDIFICIOS Y ESTRUCTURAS EDUCACIONALES Y DE ADMINISTRACIÓN



CERTIFICADO DE INSCRIPCIÓN Y CLASIFICACIÓN EN EL REGISTRO DE PROPONENTES

Fecha expedición: 20/09/2023 - 09:05:15
Recibo No. S000817667, Valor 62000

CÓDIGO DE VERIFICACIÓN zqPhvVSD2M

Verifique el contenido y confiabilidad de este certificado, ingresando a https://si.confoconemas.co/vista/plantilla/cv.php?empresa=36 y digite el respectivo código, para que visualice la imagen generada al momento de su expedición. La verificación se puede realizar de manera limitada, durante 60 días calendario contados a partir de la fecha de su expedición.

- 95 13 15 00 : TARIMAS Y GRADERÍAS
72 12 10 00 : SERVICIOS DE CONSTRUCCIÓN DE EDIFICIOS INDUSTRIALES Y BOUEGAS NUEVAS
72 12 11 00 : SERVICIOS DE CONSTRUCCIÓN DE EDIFICIOS COMERCIALES Y DE OFICINA
72 15 37 00 : SERVICIOS DE INSTALACIÓN, MANTENIMIENTO Y REPARACIÓN DE EQUIPOS Y CON...

*** EXPERIENCIA No. 34 :

NÚMERO CONSECUTIVO DEL CONTRATO: 037
CONTRATO CELEBRADO POR : 2 - CONSORCIO O UNION TEMPORAL
NOMBRE DEL CONTRATISTA : CONSORCIO INGECAL
NOMBRE DEL CONTRATANTE : INSTITUTO DE RECREACION Y DEPORTE DE TUNJA IRDET
VALOR CONTRATADO EN SMMLV : 288,27
PORCENTAJE DE PARTICIPACIÓN EN EL VALOR EJECUTADO EN CASO DE CONSORCIOS Y UNIONES TEMPORALES: 99%

- SG FM CL PR - DESCRIPCIÓN
30 15 16 00 : ACCESORIOS PARA TEJADOS
30 16 17 00 : SUELOS
31 16 18 00 : ARANDELAS
95 14 16 00 : EDIFICIOS Y ESTRUCTURAS PREFABRICADOS RESIDENCIALES
95 14 17 00 : EDIFICIOS Y ESTRUCTURAS PREFABRICADOS COMERCIALES E INDUSTRIALES



CERTIFICADO DE INSCRIPCIÓN Y CLASIFICACIÓN EN EL REGISTRO DE PROPONENTES

Fecha expedición: 20/09/2023 - 09:05:15
Recibo No. S000817667, Valor 62000

CÓDIGO DE VERIFICACIÓN zqPhvVSD2M

Verifique el contenido y confiabilidad de este certificado, ingresando a https://si.confoconemas.co/vista/plantilla/cv.php?empresa=36 y digite el respectivo código, para que visualice la imagen generada al momento de su expedición. La verificación se puede realizar de manera limitada, durante 60 días calendario contados a partir de la fecha de su expedición.

- 81 14 18 00 : ADMINISTRACIÓN DE INSTALACIONES
30 10 29 00 : PILARES
30 11 16 00 : CEMENTO Y CAL
30 11 17 00 : YESOS
30 11 19 00 : ELEMENTOS PARA REFORZAR CONCRETO
30 13 15 00 : BLOQUES
30 13 16 00 : LADRILLOS
30 13 17 00 : AZULEJOS Y RAJADOS
43 19 15 00 : DISPOSITIVOS DE COMUNICACIÓN PERSONAL
43 19 16 00 : PARTES O ACCESORIOS DE DISPOSITIVOS DE COMUNICACIÓN PERSONAL



CERTIFICADO DE INSCRIPCIÓN Y CLASIFICACIÓN EN EL REGISTRO DE PROPONENTES

Fecha expedición: 20/09/2023 - 09:05:15
Recibo No. S000817667, Valor 62000

CÓDIGO DE VERIFICACIÓN zqPhvVSD2M

Verifique el contenido y confiabilidad de este certificado, ingresando a https://si.confoconemas.co/vista/plantilla/cv.php?empresa=36 y digite el respectivo código, para que visualice la imagen generada al momento de su expedición. La verificación se puede realizar de manera limitada, durante 60 días calendario contados a partir de la fecha de su expedición.

- 43 23 37 00 : SOFTWARE DE ADMINISTRACIÓN DE SISTEMAS
44 11 19 00 : TABLEROS
95 12 23 00 : EDIFICIOS Y ESTRUCTURAS DE SALUD Y DEPORTIVAS
10 15 00 : SERVICIOS DE APOYO PARA LA CONSTRUCCIÓN
10 29 00 : SERVICIOS DE MANTENIMIENTO Y REPARACIÓN DE INSTALACIONES
72 14 14 00 : SERVICIOS DE CONSTRUCCIÓN Y REPARACIÓN DE FACILIDADES DE DETENCIÓN
72 10 33 00 : SERVICIOS DE MANTENIMIENTO Y REPARACIÓN DE INFRAESTRUCTURA
72 14 13 00 : SERVICIO DE CONSTRUCCIÓN DE FACILIDADES ATLÉTICAS Y RECREATIVAS
72 14 11 00 : SERVICIOS DE CONSTRUCCIÓN Y REVESTIMIENTO Y PAVIMENTACIÓN DE INFRAEST...



CERTIFICADO DE INSCRIPCIÓN Y CLASIFICACIÓN EN EL REGISTRO DE PROPONENTES

Fecha expedición: 20/09/2023 - 09:05:15
Recibo No. S000817667, Valor 62000

CÓDIGO DE VERIFICACIÓN zqPhvVSD2M

Verifique el contenido y confiabilidad de este certificado, ingresando a https://si.confoconemas.co/vista/plantilla/cv.php?empresa=36 y digite el respectivo código, para que visualice la imagen generada al momento de su expedición. La verificación se puede realizar de manera limitada, durante 60 días calendario contados a partir de la fecha de su expedición.

- 30 10 22 00 : PLANCHA
30 10 23 00 : PERFILES
30 10 24 00 : VARILLAS
30 10 31 00 : RIELES
30 10 32 00 : ENREJADO
30 10 36 00 : PRODUCTOS ESTRUCTURALES
30 10 38 00 : FIBRAS Y FILAMENTOS MECANICOS
30 10 39 00 : EJES
30 11 15 00 : CONCRETO Y MORTEROS
30 11 18 00 : AGREGADOS
30 15 15 00 : MATERIAL PARA TEJADOS Y TECHOS
30 15 17 00 : CANALONES DE TEJADO Y ACCESORIOS
30 15 18 00 : MATERIALES PARA REVESTIMIENTO DE PAREDES Y EXTERIOR
30 15 21 00 : SUPERFICIE
30 17 15 00 : PUERTAS
30 17 16 00 : VENTANAS
30 17 18 00 : CLARABOYAS
30 17 20 00 : PUERTAS
31 16 15 00 : TORNILLOS
31 16 17 00 : TUERCAS
31 16 19 00 : MUELLES
31 16 20 00 : CLAVOS
31 16 21 00 : ANCLAS
31 16 22 00 : REMACHES
31 16 23 00 : FERRETERIA DE MONTAJE
31 16 24 00 : FIJADORES VARIOS
72 12 14 00 : SERVICIOS DE CONSTRUCCIÓN DE EDIFICIOS PÚBLICOS ESPECIALIZADOS
95 12 20 00 : EDIFICIOS Y ESTRUCTURAS HOSPITALARIAS
72 15 10 00 : SERVICIOS DE CONSTRUCCIÓN Y MANTENIMIENTO DE CALDERAS Y HORNOS
30 10 16 00 : GERENCIA DE PROYECTOS
83 10 15 00 : SERVICIOS DE ACUEDUCTO Y ALCANTARILLADO
72 15 27 00 : SERVICIOS DE INSTALACIÓN Y REPARACIÓN DE CONCRETO
81 10 16 00 : INGENIERIA MECANICA
81 10 17 00 : INGENIERIA ELÉCTRICA Y ELECTRÓNICA
81 10 27 00 : SERVICIOS DE DISEÑO E INGENIERIA DE SISTEMAS INSTRUMENTADOS DE CONTROL
77 10 15 00 : EVALUACIÓN DE IMPACTO AMBIENTAL
95 12 19 00 : EDIFICIOS Y ESTRUCTURAS EDUCACIONALES Y DE ADMINISTRACIÓN
95 13 15 00 : TARIMAS Y GRADERÍAS
72 12 10 00 : SERVICIOS DE CONSTRUCCIÓN DE EDIFICIOS INDUSTRIALES Y BOUEGAS NUEVAS
72 12 11 00 : SERVICIOS DE CONSTRUCCIÓN DE EDIFICIOS COMERCIALES Y DE OFICINA
72 15 37 00 : SERVICIOS DE INSTALACIÓN, MANTENIMIENTO Y REPARACIÓN DE EQUIPOS Y CON...
23 27 17 00 : ACCESORIOS PARA SOLDAR, SOLDADURA FUERTE Y SOLDADURA DÉBIL

172



CERTIFICADO DE INSCRIPCIÓN Y CLASIFICACIÓN EN EL REGISTRO DE PROPONENTES

Fecha expedición: 2009/2023 - 09:05:16
Recibo No. S000817667, Valor 62000

CÓDIGO DE VERIFICACIÓN zqFhaV5D2M

Verifique el contenido y confiabilidad de este certificado, ingresando a https://sl.comercio.mec.gov.ve/verificar/empresa-36 y digite el respectivo código, para que visualice la imagen generada al momento de su expedición. La verificación se puede realizar de manera ilimitada, durante 60 días calendario contados a partir de la fecha de su expedición.

- 30 24 16 00 : COMPONENTES ESTRUCTURALES DE TRIBUNAL, GRADAS Y ESCALERA
30 10 28 00 : PILOTAJE
30 10 35 00 : ALMA DE PANAL
30 10 37 00 : TRENZA

*** EXPERIENCIA No. 35 :

NÚMERO CONSECUTIVO DEL CONTRATO: 038
CONTRATO CELEBRADO POR : 3 - CONSORCIO O UNIÓN TEMPORAL
NOMBRE DEL CONTRATISTA : CONSORCIO INGECAL
NOMBRE DEL CONTRATANTE : MUNICIPIO DE TUNJA
VALOR CONTRATADO EN SMLV : 679,11
PORCENTAJE DE PARTICIPACIÓN EN EL VALOR EJECUTADO EN CASO DE CONSORCIOS Y UNIONES TEMPORALES: 99%

SG FM CL PR - DESCRIPCIÓN

- 30 15 16 00 : ACCESORIOS PARA TEJADOS
30 16 17 00 : SUELOS
31 16 18 00 : ARANDELAS
95 14 16 00 : EDIFICIOS Y ESTRUCTURAS PREFABRICADOS RESIDENCIALES
95 14 17 00 : EDIFICIOS Y ESTRUCTURAS PREFABRICADOS COMERCIALES E INDUSTRIALES
95 14 18 00 : EDIFICIOS Y ESTRUCTURAS PREFABRICADOS DE EMERGENCIA Y ALIVIO
95 14 19 00 : EDIFICIOS Y ESTRUCTURAS PREFABRICADOS MÉDICOS
85 10 15 00 : CENTROS DE SALUD
85 10 16 00 : PERSONAS DE SOPORTE DE PRESTACIÓN DE SERVICIOS DE SALUD
85 10 17 00 : SERVICIOS DE ADMINISTRACIÓN DE SALUD
95 10 16 00 : LOTES COMERCIALES
95 10 17 00 : LOTES INDUSTRIALES
95 10 18 00 : LOTES DE TERRENOS GUBERNAMENTALES
95 12 15 00 : EDIFICIOS Y ESTRUCTURAS COMERCIALES Y DE ENTRETENIMIENTO
95 12 16 00 : EDIFICIOS Y ESTRUCTURAS DE TRANSPORTE
95 12 17 00 : EDIFICIOS Y ESTRUCTURAS PÚBLICOS
95 12 18 00 : EDIFICIOS Y ESTRUCTURAS UTILITARIOS
83 10 16 00 : SERVICIOS DE PETRÓLEO Y GAS
83 10 18 00 : SERVICIOS ELÉCTRICOS
81 14 15 00 : CONTROL DE CALIDAD
81 14 16 00 : MANEJO DE CADENA DE SUMINISTROS
81 14 17 00 : PLANEACIÓN Y CONTROL DE PRODUCCIÓN
81 14 18 00 : ADMINISTRACIÓN DE INSTALACIONES
30 10 29 00 : PILARES
30 11 16 00 : CEMENTO Y CAL
30 11 17 00 : YESOS
30 11 19 00 : ELEMENTOS PARA REFORZAR CONCRETO



CERTIFICADO DE INSCRIPCIÓN Y CLASIFICACIÓN EN EL REGISTRO DE PROPONENTES

Fecha expedición: 2009/2023 - 09:05:15
Recibo No. S000817667, Valor 62000

CÓDIGO DE VERIFICACIÓN zqFhaV5D2M

Verifique el contenido y confiabilidad de este certificado, ingresando a https://sl.comercio.mec.gov.ve/verificar/empresa-36 y digite el respectivo código, para que visualice la imagen generada al momento de su expedición. La verificación se puede realizar de manera ilimitada, durante 60 días calendario contados a partir de la fecha de su expedición.

- 30 13 15 00 : BLOQUES
30 13 16 00 : LADRILLOS
30 13 17 00 : AZULEJOS Y BALDOSAS
43 19 15 00 : DISPOSITIVOS DE COMUNICACIÓN PERSONAL
42 19 16 00 : PARTES O ACCESORIOS DE DISPOSITIVOS DE COMUNICACIÓN PERSONAL
43 20 14 00 : TARJETAS DEL SISTEMA
43 20 15 00 : MÓDULOS O INTERFACES DE PROCESADORES DE TABLERO (BOARD) DEL SISTEMA
43 20 16 00 : COMPONENTES DEL CRISIS
43 20 18 00 : DISPOSITIVOS DE ALMACENAMIENTO
43 20 19 00 : ACCESORIOS DE DISPOSITIVOS DE ALMACENAMIENTO
43 20 20 00 : DISPOSITIVOS DE ALMACENAMIENTO EXTRAIBLES
43 20 21 00 : ACCESORIOS DE DISPOSITIVOS DE ALMACENAMIENTO EXTRAIBLES
43 20 22 00 : SUBCONJUNTOS PARA DISPOSITIVOS ELECTRONICOS
43 21 15 00 : COMPUTADORES
43 21 16 00 : ACCESORIOS DE COMPUTADOR
43 21 17 00 : DISPOSITIVOS INFORMÁTICOS DE ENTRADA DE DATOS
43 21 18 00 : ACCESORIOS DE DISPOSITIVOS DE ENTRADA DE DATOS DE COMPUTADOR
43 21 19 00 : MONITORES Y PANTALLAS DE COMPUTADOR
43 21 21 00 : IMPRESORAS DE COMPUTADOR
43 21 22 00 : SISTEMAS DE MANEJO DE ALMACENAMIENTO DE DATOS DE COMPUTADOR
43 22 25 00 : EQUIPO DE SEGURIDAD DE RED
43 22 26 00 : EQUIPO DE SERVICIO DE RED
43 22 27 00 : EQUIPO TELEGRÁFICO
43 22 28 00 : EQUIPO DE TELEFONÍA
43 22 29 00 : ACCESORIOS DE EQUIPO DE TELEFONÍA
43 22 30 00 : EQUIPO DE TELETIPO
43 22 31 00 : COMPONENTES Y EQUIPO DE INFRAESTRUCTURA DE REDES MÓVILES Y DIGITALES
43 22 32 00 : PLATAFORMAS DE MENSajería POR MÓVIL
43 22 33 00 : DISPOSITIVOS Y EQUIPOS PARA INSTALACIÓN DE CONECTIVIDAD DE REDES Y DAT...
43 23 27 00 : SOFTWARE DE APLICACIONES DE RED
43 23 28 00 : SOFTWARE DE ADMINISTRACIÓN DE REDES
43 23 29 00 : SOFTWARE PARA TRABAJO EN REDES
43 23 30 00 : SOFTWARE DE ENTORNO OPERATIVO
43 23 32 00 : SOFTWARE DE SEGURIDAD Y PROTECCIÓN
43 23 34 00 : SOFTWARE DE CONTROLADORES DE SUBSISTEMAS Y UTILIDADES
43 23 35 00 : SOFTWARE DE INTERCAMBIO DE INFORMACIÓN
43 23 36 00 : SOFTWARE DE EQUIPO ELÉCTRICO
43 23 37 00 : SOFTWARE DE ADMINISTRACIÓN DE SISTEMAS
44 11 19 00 : TABLEROS
95 12 23 00 : EDIFICIOS Y ESTRUCTURAS DE SALUD Y DEPORTIVAS
72 10 15 00 : SERVICIOS DE APOYO PARA LA CONSTRUCCIÓN
72 10 29 00 : SERVICIOS DE MANTENIMIENTO Y REPARACIÓN DE INSTALACIONES



CERTIFICADO DE INSCRIPCIÓN Y CLASIFICACIÓN EN EL REGISTRO DE PROPONENTES

Fecha expedición: 2009/2023 - 09:05:15
Recibo No. S000817667, Valor 62000

CÓDIGO DE VERIFICACIÓN zqFhaV5D2M

Verifique el contenido y confiabilidad de este certificado, ingresando a https://sl.comercio.mec.gov.ve/verificar/empresa-36 y digite el respectivo código, para que visualice la imagen generada al momento de su expedición. La verificación se puede realizar de manera ilimitada, durante 60 días calendario contados a partir de la fecha de su expedición.

- 72 14 14 00 : SERVICIOS DE CONSTRUCCIÓN Y REPARACIÓN DE FACILIDADES DE DETENCIÓN
72 10 33 00 : SERVICIOS DE MANTENIMIENTO Y REPARACIÓN DE INFRAESTRUCTURA
72 14 13 00 : SERVICIO DE CONSTRUCCIÓN DE INFRAESTRUCTURA
72 14 11 00 : SERVICIOS DE CONSTRUCCIÓN DE FACILIDADES ATLÉTICAS Y RECREATIVAS
72 14 15 00 : SERVICIOS DE CONSTRUCCIÓN Y REVESTIMIENTO Y PAVIMENTACIÓN DE INTEREST...
72 15 15 00 : SERVICIOS DE PREPARACIÓN DE TIERRAS
72 15 16 00 : SERVICIOS DE SISTEMAS ELÉCTRICOS
72 15 11 00 : SERVICIOS DE CONSTRUCCIÓN DE PLOMERÍA
72 15 19 00 : SERVICIOS DE ALBAÑERÍA Y MAMPONERÍA
72 15 13 00 : SERVICIOS DE PINTURA E INSTALACIÓN DE PAPEL DE COLGADURA
72 15 20 00 : SERVICIOS DE PARETADO Y DRYWALL
72 15 21 00 : SERVICIOS ACÚSTICOS Y DE AISLAMIENTO
72 15 23 00 : SERVICIOS DE CARPINTERÍA
72 15 24 00 : SERVICIOS DE MONTAJE E INSTALACIÓN DE VENTANAS Y PUERTAS
72 15 25 00 : SERVICIOS DE INSTALACIÓN DE PISOS
72 15 26 00 : SERVICIOS DE TECHADO Y PAREDES EXTERNAS Y LÁMINAS DE METAL
72 15 29 00 : SERVICIOS DE MONTAJE DE ACERO ESTRUCTURAL
72 15 30 00 : SERVICIOS DE VIDRIOS Y VENTANERÍA
72 15 31 00 : SERVICIOS DE CONSTRUCCIÓN DE FACILIDADES ATLÉTICAS Y RECREATIVAS
72 15 34 00 : SERVICIOS DE APAREJAMIENTO Y ANDAMIAJE
72 15 35 00 : SERVICIOS DE LIMPIEZA ESTRUCTURAL EXTERNA
72 15 36 00 : SERVICIOS DE TERMINADO INTERIOR, DOTACIÓN Y REMODELACIÓN
72 15 39 00 : SERVICIO DE PREPARACIÓN DE OBRAS DE CONSTRUCCIÓN
72 15 40 00 : SERVICIOS DE EDIFICIOS ESPECIALIZADOS Y COMERCIOS
72 15 44 00 : SERVICIOS DE MANTENIMIENTO Y FABRICACIÓN DE ACCESORIOS PARA TUBERÍAS
72 15 45 00 : SERVICIOS DE MANTENIMIENTO E INSTALACIÓN DE EQUIPO PESADO
73 12 18 00 : SERVICIOS DE INDUSTRIA DE PRODUCTOS DE MINERALES NO METÁLICOS
72 15 17 00 : SERVICIOS DE INSTALACIÓN DE SISTEMAS DE SEGURIDAD FÍSICA E INDUSTRIAL
72 15 18 00 : SERVICIOS DE MANTENIMIENTO Y REPARACIÓN DE INSTALACIÓN DE MÁQUINAS
73 18 19 00 : SERVICIOS DE SOLDADURA
73 18 11 00 : SERVICIOS DE REVESTIMIENTO
81 10 15 00 : INGENIERÍA CIVIL Y ARQUITECTURA
47 13 21 00 : KITS DE LIMPIEZA
49 22 15 00 : ACCESORIOS PARA DEPORTE
30 10 15 00 : ÁNGULOS
30 10 17 00 : VIGAS
30 10 18 00 : CONDUCTOS
30 10 20 00 : HOJA
30 10 22 00 : PLANCHA
30 10 23 00 : PERFILES
30 10 24 00 : VARILLAS
30 10 31 00 : RIELES
30 10 32 00 : ENREJADO



CERTIFICADO DE INSCRIPCIÓN Y CLASIFICACIÓN EN EL REGISTRO DE PROPONENTES

Fecha expedición: 2009/2023 - 09:05:15
Recibo No. S000817667, Valor 62000

CÓDIGO DE VERIFICACIÓN zqFhaV5D2M

Verifique el contenido y confiabilidad de este certificado, ingresando a https://sl.comercio.mec.gov.ve/verificar/empresa-36 y digite el respectivo código, para que visualice la imagen generada al momento de su expedición. La verificación se puede realizar de manera ilimitada, durante 60 días calendario contados a partir de la fecha de su expedición.

- 30 10 36 00 : PRODUCTOS ESTRUCTURALES
30 10 38 00 : FIBRAS Y FILAMENTOS MECÁNICOS
30 10 39 00 : EJES
30 11 15 00 : CONCRETO Y MORTEROS
30 11 16 00 : AGREGADOS
30 15 17 00 : MATERIAL PARA TEJADOS Y TECHOS
30 15 18 00 : CANALONES DE TEJADO Y ACCESORIOS
30 15 19 00 : MATERIALES PARA REVESTIMIENTO DE PARRUPES Y EXTERIOR
30 15 21 00 : SUPERFICIE
30 17 15 00 : FUERTAS
30 17 16 00 : VENTANAS
30 17 18 00 : CLARABOYAS
30 17 20 00 : PUERTAS
31 16 15 00 : TORNILLOS
31 16 17 00 : TUERCAS
31 16 19 00 : MUELLES
31 16 20 00 : CLAVOS
31 16 21 00 : ANCLAS
31 16 22 00 : REMACHES
31 16 23 00 : FERRETERÍA DE MONTAJE
31 16 24 00 : FIJADORES VARIOS
72 12 14 00 : SERVICIOS DE CONSTRUCCIÓN DE EDIFICIOS PÚBLICOS ESPECIALIZADOS
95 12 20 00 : EDIFICIOS Y ESTRUCTURAS HOSPITALARIAS
72 15 10 00 : SERVICIOS DE CONSTRUCCIÓN Y MANTENIMIENTO DE CALDERAS Y HORNOS
80 10 16 00 : GERENCIA DE PROYECTOS
83 10 15 00 : SERVICIOS DE ACUEDUCTO Y ALCANTARILLADO
72 15 27 00 : SERVICIOS DE INSTALACIÓN Y REPARACIÓN DE CONCRETO
81 10 16 00 : INGENIERÍA MECÁNICA
81 10 17 00 : INGENIERÍA ELÉCTRICA Y ELECTRÓNICA
81 10 21 00 : SERVICIOS DE DISEÑO E INGENIERÍA DE SISTEMAS INSTRUMENTADOS DE CONTROL
77 10 15 00 : EVALUACIÓN DE IMPACTO AMBIENTAL
95 12 19 00 : EDIFICIOS Y ESTRUCTURAS EDUCACIONALES Y DE ADMINISTRACIÓN
95 13 15 00 : TARIMAS Y GRADERÍAS
72 12 10 00 : SERVICIOS DE CONSTRUCCIÓN DE EDIFICIOS INDUSTRIALES Y BODEGAS NUEVAS
72 12 11 00 : SERVICIOS DE CONSTRUCCIÓN DE EDIFICIOS COMERCIALES Y DE OFICINA
72 15 37 00 : SERVICIOS DE INSTALACIÓN, MANTENIMIENTO Y REPARACIÓN DE EQUIPOS Y COM...
23 27 17 00 : ACCESORIOS PARA SOLDAR, SOLDADURA FUERTE Y SOLDADURA DÉBIL
30 24 16 00 : COMPONENTES ESTRUCTURALES DE TRIBUNALES, GRADAS Y ESCALERA
30 10 28 00 : PILOTAJE
30 10 35 00 : ALMA DE PANAL
30 10 37 00 : TRENZA



CERTIFICADO DE INSCRIPCIÓN Y CLASIFICACIÓN EN EL REGISTRO DE PROPONENTES

Fecha expedición: 20/09/2023 - 09:05:15
Recibo No. S000617667, Valor 62000

CÓDIGO DE VERIFICACIÓN zqFtaVSD2M

Verifique el contenido y confiabilidad de este certificado, ingresando a https://si.contrataciones.gov.ve/planilla/cv.php?empresa=38 y digite el respectivo código, para que visualice la imagen generada al momento de su expedición. La verificación se puede realizar de manera limitada, durante 60 días calendario contados a partir de la fecha de su expedición.

*** EXPERIENCIA No. 36 :
NÚMERO CONSECUTIVO DEL CONTRATO:039
CONTRATO CELEBRADO POR :1 - EL PROPONENTE
NOMBRE DEL CONTRATISTA :CALING LIMITADA
NOMBRE DEL CONTRATANTE :MUNICIPIO DE TIBANA
VALOR CONTRATADO EN SMLCV :740,81

- SG FM CL PR - DESCRIPCIÓN
30 15 16 00 : ACCESORIOS PARA TEJADOS
30 16 17 00 : SUELOS
31 16 18 00 : ARANDELAS
95 14 16 00 : EDIFICIOS Y ESTRUCTURAS PREFABRICADOS RESIDENCIALES
95 14 17 00 : EDIFICIOS Y ESTRUCTURAS PREFABRICADOS COMERCIALES E INDUSTRIALES
95 14 18 00 : EDIFICIOS Y ESTRUCTURAS PREFABRICADOS DE EMERGENCIA Y ALIVIO
95 14 19 00 : EDIFICIOS Y ESTRUCTURAS PREFABRICADOS MÉDICOS
85 10 15 00 : CENTROS DE SALUD
85 10 16 00 : PERSONAS DE SOPORTE DE PRESTACIÓN DE SERVICIOS DE SALUD
85 10 17 00 : SERVICIOS DE ADMINISTRACIÓN DE SALUD
95 10 16 00 : LOTES COMERCIALES
95 10 17 00 : LOTES INDUSTRIALES
95 10 18 00 : LOTES DE TERRENOS GUBERNAMENTALES
95 12 15 00 : EDIFICIOS Y ESTRUCTURAS COMERCIALES Y DE ENTRETENIMIENTO
95 12 16 00 : EDIFICIOS Y ESTRUCTURAS DE TRANSPORTE
95 12 17 00 : EDIFICIOS Y ESTRUCTURAS PÚBLICOS
95 12 18 00 : EDIFICIOS Y ESTRUCTURAS UTILITARIOS
83 10 16 00 : SERVICIOS DE PETRÓLEO Y GAS
83 10 18 00 : SERVICIOS ELÉCTRICOS
81 14 15 00 : CONTROL DE CALIDAD
81 14 16 00 : MANEJO DE CADENA DE SUMINISTROS
81 14 17 00 : PLANEACIÓN Y CONTROL DE PRODUCCIÓN
14 18 00 : ADMINISTRACIÓN DE INSTALACIONES
10 29 00 : PILARES
11 16 00 : CEMENTO Y CAL
30 11 17 00 : YESOS
30 11 19 00 : ELEMENTOS PARA REFORZAR CONCRETO
30 13 15 00 : BLOQUES
30 13 16 00 : LADRILLOS
30 13 17 00 : AZULEJOS Y BALDOASAS
43 19 15 00 : DISPOSITIVOS DE COMUNICACIÓN PERSONAL
43 19 16 00 : PARTES O ACCESORIOS DE DISPOSITIVOS DE COMUNICACIÓN PERSONAL
43 20 14 00 : TARJETAS DEL SISTEMA
43 20 15 00 : MÓDULOS O INTERFAZES DE PROCESADORES DE TABLERO (BOARD) DEL SISTEMA



CERTIFICADO DE INSCRIPCIÓN Y CLASIFICACIÓN EN EL REGISTRO DE PROPONENTES

Fecha expedición: 20/09/2023 - 09:05:15
Recibo No. S000617667, Valor 62000

CÓDIGO DE VERIFICACIÓN zqFtaVSD2M

Verifique el contenido y confiabilidad de este certificado, ingresando a https://si.contrataciones.gov.ve/planilla/cv.php?empresa=38 y digite el respectivo código, para que visualice la imagen generada al momento de su expedición. La verificación se puede realizar de manera limitada, durante 60 días calendario contados a partir de la fecha de su expedición.

- 43 20 16 00 : COMPONENTES DEL CHASIS
43 20 18 00 : DISPOSITIVOS DE ALMACENAMIENTO
43 20 19 00 : ACCESORIOS DE DISPOSITIVOS DE ALMACENAMIENTO
43 20 20 00 : DISPOSITIVOS DE ALMACENAMIENTO EXTRAIBLES
43 20 21 00 : ACCESORIOS DE DISPOSITIVOS DE ALMACENAMIENTO EXTRAIBLES
43 20 22 00 : SUBCONJUNTOS PARA DISPOSITIVOS ELECTRÓNICOS
43 21 15 00 : COMPUTADORES
43 21 16 00 : ACCESORIOS DE COMPUTADOR
43 21 17 00 : DISPOSITIVOS INFORMÁTICOS DE ENTRADA DE DATOS
43 21 18 00 : ACCESORIOS DE DISPOSITIVOS DE ENTRADA DE DATOS DE COMPUTADOR
43 21 19 00 : MONITORES Y PANTALLAS DE COMPUTADOR
43 21 21 00 : IMPRESORAS DE COMPUTADOR
43 21 22 00 : SISTEMAS DE MANEJO DE ALMACENAMIENTO DE DATOS DE COMPUTADOR
43 22 25 00 : EQUIPO DE SEGURIDAD DE RED
43 22 26 00 : EQUIPO DE SERVICIO DE RED
43 22 27 00 : EQUIPO TELEGRÁFICO
43 22 28 00 : EQUIPO DE TELEFONÍA
43 22 29 00 : ACCESORIOS DE EQUIPO DE TELEFONÍA
43 22 30 00 : EQUIPO DE TELETIPO
43 22 31 00 : COMPONENTES Y EQUIPO DE INFRAESTRUCTURA DE REDES MÓVILES Y DIGITALES
43 22 32 00 : PLATAFORMAS DE MENSAJERÍA POR MÓVIL
43 22 33 00 : DISPOSITIVOS Y EQUIPOS PARA INSTALACIÓN DE CONECTIVIDAD DE REDES Y DAT...
43 23 27 00 : SOFTWARE DE APLICACIONES DE RED
43 23 28 00 : SOFTWARE DE ADMINISTRACIÓN DE REDES
43 23 29 00 : SOFTWARE PARA TRABAJO EN REDES
43 23 30 00 : SOFTWARE DE ENTORNO OPERATIVO
43 23 32 00 : SOFTWARE DE SEGURIDAD Y PROTECCIÓN
43 23 34 00 : SOFTWARE DE CONTROLADORES DE DISPOSITIVOS Y UTILIDADES
43 23 35 00 : SOFTWARE DE INTERCAMBIO DE INFORMACIÓN
43 23 36 00 : SOFTWARE DE EQUIPO ELÉCTRICO
43 23 37 00 : SOFTWARE DE ADMINISTRACIÓN DE SISTEMAS
44 11 19 00 : TABLEROS
95 12 23 00 : EDIFICIOS Y ESTRUCTURAS DE SALUD Y DEPORTIVAS
72 10 15 00 : SERVICIOS DE APOYO PARA LA CONSTRUCCIÓN
72 10 29 00 : SERVICIOS DE MANTENIMIENTO Y REPARACIÓN DE INSTALACIONES
72 14 14 00 : SERVICIOS DE CONSTRUCCIÓN Y REPARACIÓN DE FACILIDADES DE DETENCIÓN
72 10 33 00 : SERVICIOS DE MANTENIMIENTO Y REPARACIÓN DE INFRAESTRUCTURA
72 14 13 00 : SERVICIO DE CONSTRUCCIÓN DE FACILIDADES ATLÉTICAS Y RECREATIVAS
72 14 11 00 : SERVICIOS DE CONSTRUCCIÓN Y MANTENIMIENTO Y PAVIMENTACIÓN DE INFRAEST...
72 15 15 00 : SERVICIOS DE PREPARACIÓN DE TIERRAS
72 15 15 00 : SERVICIOS DE SISTEMAS ELÉCTRICOS
72 15 11 00 : SERVICIOS DE CONSTRUCCIÓN DE PLOMERÍA



CERTIFICADO DE INSCRIPCIÓN Y CLASIFICACIÓN EN EL REGISTRO DE PROPONENTES

Fecha expedición: 20/09/2023 - 09:05:15
Recibo No. S000617667, Valor 62000

CÓDIGO DE VERIFICACIÓN zqFtaVSD2M

Verifique el contenido y confiabilidad de este certificado, ingresando a https://si.contrataciones.gov.ve/planilla/cv.php?empresa=38 y digite el respectivo código, para que visualice la imagen generada al momento de su expedición. La verificación se puede realizar de manera limitada, durante 60 días calendario contados a partir de la fecha de su expedición.

- 72 15 19 00 : SERVICIOS DE ALBAÑILERÍA Y MAMPOSTERÍA
72 15 13 00 : SERVICIOS DE PINTURA E INSTALACIÓN DE PABEL DE COLGADURA
72 15 20 00 : SERVICIOS DE PAÑETADO Y DRYWALL
72 15 21 00 : SERVICIOS ACÓSTICOS Y DE AISLAMIENTO
5 23 00 : SERVICIOS DE CARPINTERÍA
15 24 00 : SERVICIOS DE MONTAJE E INSTALACIÓN DE VENTANAS Y PUERTAS
72 15 25 00 : SERVICIOS DE INSTALACIÓN DE PISOS
72 15 26 00 : SERVICIOS DE TROCHO Y PAREDES EXTERNAS Y LÁMINAS DE METAL
72 15 29 00 : SERVICIOS DE MONTAJE DE ACERO ESTRUCTURAL
72 15 30 00 : SERVICIOS DE VIDRIOS Y VENTANERÍA
72 15 31 00 : SERVICIOS DE CONSTRUCCIÓN DE FACILIDADES ATLÉTICAS Y RECREATIVAS
72 15 34 00 : SERVICIOS DE APAREJAMIENTO Y ANDAMIAJE
72 15 35 00 : SERVICIOS DE LIMPIEZA ESTRUCTURAL EXTERNA
72 15 36 00 : SERVICIOS DE TERMINADO INTERIOR, DOTACIÓN Y REMODELACIÓN
72 15 39 00 : SERVICIO DE PREPARACIÓN DE OBRAS DE CONSTRUCCIÓN
72 15 40 00 : SERVICIOS DE EDIFICIOS ESPECIALIZADOS Y COMERCIOS
72 15 44 00 : SERVICIOS DE MANTENIMIENTO Y FABRICACIÓN DE ACCESORIOS PARA TUBERÍAS
72 15 45 00 : SERVICIOS DE MANTENIMIENTO E INSTALACIÓN DE EQUIPO PESADO
73 12 18 00 : SERVICIOS DE INDUSTRIA DE PRODUCTOS DE MINERALES NO METÁLICOS
72 15 17 00 : SERVICIOS DE INSTALACIÓN DE SISTEMAS DE SEGURIDAD FÍSICA E INDUSTRIAL
72 15 18 00 : SERVICIOS DE MANTENIMIENTO Y REPARACIÓN DE INSTALACIÓN DE MÁQUINAS
73 18 19 00 : SERVICIOS DE SOLDADURA
73 18 11 00 : SERVICIOS DE REVESTIMIENTO
81 10 15 00 : INGENIERÍA CIVIL Y ARQUITECTURA
47 13 21 00 : KITS DE LIMPIEZA
49 22 15 00 : ACCESORIOS PARA DEPORTE
30 10 15 00 : ANGULOS
30 10 17 00 : VIGAS
30 10 18 00 : CONDUCTOS
30 10 20 00 : HOJA
30 10 22 00 : PLANCHA
30 10 23 00 : PERFILES
30 10 24 00 : VARILLAS
30 10 31 00 : RIELES
30 10 32 00 : ENBEJADO
30 10 36 00 : PRODUCTOS ESTRUCTURALES
30 10 38 00 : FIBRAS Y FILAMENTOS MECÁNICOS
30 10 39 00 : EJES
30 11 15 00 : CONCRETO Y MORTEROS
30 11 18 00 : AGREGADOS
30 15 15 00 : MATERIAL PARA TEJADOS Y TECHOS
30 15 17 00 : CANALONES DE TEJADO Y ACCESORIOS



CERTIFICADO DE INSCRIPCIÓN Y CLASIFICACIÓN EN EL REGISTRO DE PROPONENTES

Fecha expedición: 20/09/2023 - 09:05:15
Recibo No. S000617667, Valor 62000

CÓDIGO DE VERIFICACIÓN zqFtaVSD2M

Verifique el contenido y confiabilidad de este certificado, ingresando a https://si.contrataciones.gov.ve/planilla/cv.php?empresa=38 y digite el respectivo código, para que visualice la imagen generada al momento de su expedición. La verificación se puede realizar de manera limitada, durante 60 días calendario contados a partir de la fecha de su expedición.

- 30 15 18 00 : MATERIALES PARA REVESTIMIENTO DE PAREDES Y EXTERIOR
30 15 21 00 : SUPERFICIE
30 17 15 00 : PUERTAS
30 17 16 00 : VENTANAS
30 17 18 00 : CLARABOYAS
30 17 20 00 : PUERTAS
31 16 15 00 : TORNILLOS
31 16 17 00 : TUERCAS
31 16 19 00 : MUELLES
31 16 20 00 : CLAVOS
31 16 21 00 : ANCLAS
31 16 22 00 : REMACHES
31 16 23 00 : FERRETERÍA DE MONTAJE
31 16 24 00 : FIJADORES VARIOS
72 12 14 00 : SERVICIOS DE CONSTRUCCIÓN DE EDIFICIOS PÚBLICOS ESPECIALIZADOS
95 12 20 00 : EDIFICIOS Y ESTRUCTURAS HOSPITALARIAS
72 15 10 00 : SERVICIOS DE CONSTRUCCIÓN Y MANTENIMIENTO DE CALDERAS Y HORNOS
80 10 16 00 : GERENCIA DE PROYECTOS
83 10 15 00 : SERVICIOS DE ACUEDUCTO Y ALCANTARILLADO
72 15 27 00 : SERVICIOS DE INSTALACIÓN Y REPARACIÓN DE CONCRETO
81 10 16 00 : INGENIERÍA MECÁNICA
81 10 17 00 : INGENIERÍA ELÉCTRICA Y ELECTRÓNICA
81 10 27 00 : SERVICIOS DE DISEÑO E INGENIERÍA DE SISTEMAS INSTRUMENTADOS DE CONTROL
77 10 15 00 : EVALUACIÓN DE IMPACTO AMBIENTAL
95 12 19 00 : EDIFICIOS Y ESTRUCTURAS EDUCACIONALES Y DE ADMINISTRACIÓN
95 13 15 00 : TAPAS Y GRADERÍAS
72 12 10 00 : SERVICIOS DE CONSTRUCCIÓN DE EDIFICIOS INDUSTRIALES Y BODEGAS NUEVAS
72 15 37 00 : SERVICIOS DE INSTALACIÓN, MANTENIMIENTO Y REPARACIÓN DE EQUIPOS Y CON...
23 27 17 00 : ACCESORIOS PARA SOLDAR, SOLDADURA FUERTE Y SOLDADURA DÉBIL
30 24 16 00 : COMPONENTES ESTRUCTURALES DE TRIBUNAS, GRADAS Y ESCALERA
30 10 28 00 : PILOTAJE
30 10 35 00 : ALMA DE PANAL
30 10 37 00 : TRENZA

*** EXPERIENCIA No. 37 :
NÚMERO CONSECUTIVO DEL CONTRATO:040
CONTRATO CELEBRADO POR :1 - EL PROPONENTE
NOMBRE DEL CONTRATISTA :CALING LIMITADA
NOMBRE DEL CONTRATANTE :MUNICIPIO DE SATIVANORTE
VALOR CONTRATADO EN SMLCV :1324,64

193



CERTIFICADO DE INSCRIPCIÓN Y CLASIFICACIÓN EN EL REGISTRO DE PROPONENTES

Fecha expedición: 2009/2023 - 09:05:15
Recibo No. S000817667, Valor 62000

CÓDIGO DE VERIFICACIÓN zqFhV5D2M

Verifique el contenido y confiabilidad de este certificado, ingresando a <https://sl.comfeminas.co/validar/planilla/cv.php?empresa=38> y digite el respectivo código, para que visualice la imagen generada al momento de su expedición. La verificación se puede realizar de manera ilimitada, durante 60 días calendario contados a partir de la fecha de su expedición.

- SG FM CL PR - DESCRIPCIÓN
30 15 16 00 : ACCESORIOS PARA TEJADOS
30 16 17 00 : SUELOS
31 16 18 00 : ARANDELAS
95 14 16 00 : EDIFICIOS Y ESTRUCTURAS PREFABRICADOS RESIDENCIALES
95 14 17 00 : EDIFICIOS Y ESTRUCTURAS PREFABRICADOS COMERCIALES E INDUSTRIALES
95 14 18 00 : EDIFICIOS Y ESTRUCTURAS PREFABRICADOS DE EMERGENCIA Y ALIVIO
95 14 19 00 : EDIFICIOS Y ESTRUCTURAS PREFABRICADOS MÉDICOS
85 10 15 00 : CENTROS DE SALUD
85 10 16 00 : PERSONAS DE SOPORTE DE PRESTACIÓN DE SERVICIOS DE SALUD
85 10 17 00 : SERVICIOS DE ADMINISTRACIÓN DE SALUD
95 10 16 00 : LOTES COMERCIALES
95 10 17 00 : LOTES INDUSTRIALES
95 10 18 00 : LOTES DE TERRENOS GUBERNAMENTALES
95 12 15 00 : EDIFICIOS Y ESTRUCTURAS COMERCIALES Y DE ENTRETENIMIENTO
95 12 16 00 : EDIFICIOS Y ESTRUCTURAS DE TRANSPORTE
95 12 17 00 : EDIFICIOS Y ESTRUCTURAS PÚBLICOS
95 12 18 00 : EDIFICIOS Y ESTRUCTURAS UTILITARIOS
83 10 16 00 : SERVICIOS DE PETRÓLEO Y GAS
83 10 18 00 : SERVICIOS ELÉCTRICOS
81 14 15 00 : CONTROL DE CALIDAD
81 14 16 00 : MANEJO DE CADENA DE SUMINISTROS
81 14 17 00 : PLANEACIÓN Y CONTROL DE PRODUCCIÓN
81 14 18 00 : ADMINISTRACIÓN DE INSTALACIONES
30 10 29 00 : FILARES
30 11 16 00 : CEMENTO Y CAL
30 11 17 00 : YESOS
30 11 18 00 : ELEMENTOS PARA REFORZAR CONCRETO
30 13 15 00 : BLOQUES
30 13 16 00 : LADRILLOS
30 13 17 00 : AJULEJOS Y BALDOSAS
43 19 15 00 : DISPOSITIVOS DE COMUNICACIÓN PERSONAL
43 19 16 00 : PARTES O ACCESORIOS DE DISPOSITIVOS DE COMUNICACIÓN PERSONAL
43 20 14 00 : TARJETAS DEL SISTEMA
43 20 15 00 : MÓDULOS O INTERFACES DE PROCESADORES DE TABLERO (BOARD) DEL SISTEMA
43 20 16 00 : COMPONENTES DEL CHASIS
43 20 18 00 : DISPOSITIVOS DE ALMACENAMIENTO
43 20 19 00 : ACCESORIOS DE DISPOSITIVOS DE ALMACENAMIENTO
43 20 20 00 : DISPOSITIVOS DE ALMACENAMIENTO EXTRAÍBLES
43 20 21 00 : ACCESORIOS DE DISPOSITIVOS DE ALMACENAMIENTO EXTRAÍBLES
43 20 22 00 : SUSCONJUNTOS PARA DISPOSITIVOS ELECTRÓNICOS
43 21 15 00 : COMPUTADORES



CERTIFICADO DE INSCRIPCIÓN Y CLASIFICACIÓN EN EL REGISTRO DE PROPONENTES

Fecha expedición: 2009/2023 - 09:05:15
Recibo No. S000817667, Valor 62000

CÓDIGO DE VERIFICACIÓN zqFhV5D2M

Verifique el contenido y confiabilidad de este certificado, ingresando a <https://sl.comfeminas.co/validar/planilla/cv.php?empresa=38> y digite el respectivo código, para que visualice la imagen generada al momento de su expedición. La verificación se puede realizar de manera ilimitada, durante 60 días calendario contados a partir de la fecha de su expedición.

- 43 21 16 00 : ACCESORIOS DE COMPUTADOR
43 21 17 00 : DISPOSITIVOS INFORMÁTICOS DE ENTRADA DE DATOS
43 21 18 00 : ACCESORIOS DE DISPOSITIVOS DE ENTRADA DE DATOS DE COMPUTADOR
43 21 19 00 : MONITORES Y PANTALLAS DE COMPUTADOR
43 21 21 00 : IMPRESORAS DE COMPUTADOR
43 21 22 00 : SISTEMAS DE MANEJO DE ALMACENAMIENTO DE DATOS DE COMPUTADOR
43 22 25 00 : EQUIPO DE SEGURIDAD DE RED
43 22 26 00 : EQUIPO DE SERVICIO DE RED
43 22 27 00 : EQUIPO TELEGRÁFICO
43 22 28 00 : EQUIPO DE TELEFONÍA
43 22 29 00 : ACCESORIOS DE EQUIPO DE TELEFONÍA
43 22 30 00 : EQUIPO DE TELETIPO
43 22 31 00 : COMPONENTES Y EQUIPO DE INFRAESTRUCTURA DE REDES MÓVILES Y DIGITALES
43 22 32 00 : PLATAFORMAS DE MENSAJERÍA POR MÓVIL
43 22 33 00 : DISPOSITIVOS Y EQUIPOS PARA INSTALACIÓN DE CONECTIVIDAD DE REDES Y DAT...
43 23 27 00 : SOFTWARE DE APLICACIONES DE RED
43 23 28 00 : SOFTWARE DE ADMINISTRACIÓN DE REDES
43 23 29 00 : SOFTWARE PARA TRABAJO EN REDES
43 23 30 00 : SOFTWARE DE ENTORNO OPERATIVO
43 23 32 00 : SOFTWARE DE SEGURIDAD Y PROTECCIÓN
43 23 34 00 : SOFTWARE DE CONTROLADORES DE DISPOSITIVOS Y UTILIDADES
43 23 35 00 : SOFTWARE DE INTERCAMBIO DE INFORMACIÓN
43 23 36 00 : SOFTWARE DE EQUIPO ELÉCTRICO
43 23 37 00 : SOFTWARE DE ADMINISTRACIÓN DE SISTEMAS
44 11 19 00 : TABLETOS
95 12 23 00 : EDIFICIOS Y ESTRUCTURAS DE SALUD Y DEPORTIVAS
72 10 15 00 : SERVICIOS DE APOYO PARA LA CONSTRUCCIÓN
72 10 29 00 : SERVICIOS DE MANTENIMIENTO Y REPARACIÓN DE INSTALACIONES
72 14 14 00 : SERVICIOS DE CONSTRUCCIÓN Y REPARACIÓN DE FACILIDADES DE DETENCIÓN
72 10 33 00 : SERVICIOS DE MANTENIMIENTO Y REPARACIÓN DE INFRAESTRUCTURA
72 14 13 00 : SERVICIO DE CONSTRUCCIÓN DE FACILIDADES ATLÉTICAS Y RECREATIVAS
72 14 11 00 : SERVICIOS DE CONSTRUCCIÓN Y REVESTIMIENTO Y PAVIMENTACIÓN DE INFRAEST...
72 14 15 00 : SERVICIOS DE PREPARACIÓN DE TIERRAS
72 15 15 00 : SERVICIOS DE SISTEMAS ELÉCTRICOS
72 15 11 00 : SERVICIOS DE CONSTRUCCIÓN DE PLOMERÍA
72 15 19 00 : SERVICIOS DE ALBAÑILERÍA Y MAESTRÍA
72 15 13 00 : SERVICIOS DE PINTURA E INSTALACIÓN DE PAPEL DE COLGADURA
72 15 20 00 : SERVICIOS DE PAÑETADO Y ORYWALL
72 15 21 00 : SERVICIOS ACÚSTICOS Y DE AISLAMIENTO
72 15 23 00 : SERVICIOS DE CARPINTERÍA
72 15 24 00 : SERVICIOS DE MONTAJE E INSTALACIÓN DE VENTANAS Y PUERTAS
72 15 25 00 : SERVICIOS DE INSTALACIÓN DE PISOS



CERTIFICADO DE INSCRIPCIÓN Y CLASIFICACIÓN EN EL REGISTRO DE PROPONENTES

Fecha expedición: 2009/2023 - 09:05:15
Recibo No. S000817667, Valor 62000

CÓDIGO DE VERIFICACIÓN zqFhV5D2M

Verifique el contenido y confiabilidad de este certificado, ingresando a <https://sl.comfeminas.co/validar/planilla/cv.php?empresa=38> y digite el respectivo código, para que visualice la imagen generada al momento de su expedición. La verificación se puede realizar de manera ilimitada, durante 60 días calendario contados a partir de la fecha de su expedición.

- 72 15 26 00 : SERVICIOS DE TECHADO Y PAREDES EXTERNAS Y LAMINAS DE METAL
72 15 29 00 : SERVICIOS DE MONTAJE DE ACERO ESTRUCTURAL
72 15 30 00 : SERVICIOS DE VIDRIOS Y VENTANERÍA
72 15 31 00 : SERVICIOS DE CONSTRUCCIÓN DE OBRAS DE MANTENIMIENTO Y REPARACIÓN DE FACILIDADES ATLÉTICAS Y RECREATIVAS
72 15 34 00 : SERVICIOS DE APAREJAMIENTO DE FACILIDADES ATLÉTICAS Y RECREATIVAS
72 15 35 00 : SERVICIOS DE LIMPIEZA ESTRUCTURAL EXTERNA
72 15 36 00 : SERVICIOS DE TERMINADO INTERIOR, DOTACIÓN Y REMODELACIÓN
72 15 39 00 : SERVICIO DE PREPARACIÓN DE OBRAS DE CONSTRUCCIÓN
72 15 40 00 : SERVICIOS DE EDIFICIOS ESPECIALIZADOS Y COMERCIOS
72 15 44 00 : SERVICIOS DE MANTENIMIENTO Y FABRICACIÓN DE ACCESORIOS PARA TUBERÍAS
72 15 45 00 : SERVICIOS DE MANTENIMIENTO E INSTALACIÓN DE EQUIPO PESADO
73 12 18 00 : SERVICIOS DE INDUSTRIA DE PRODUCTOS DE MINERALES NO METÁLICOS
72 15 17 00 : SERVICIOS DE INSTALACIÓN DE SISTEMAS DE SEGURIDAD FÍSICA E INDUSTRIAL
72 15 18 00 : SERVICIOS DE MANTENIMIENTO Y REPARACIÓN DE INSTALACIÓN DE MÁQUINAS
73 18 19 00 : SERVICIOS DE SOLDADURA
73 18 11 00 : SERVICIOS DE REVESTIMIENTO
81 10 15 00 : INGENIERÍA CIVIL Y ARQUITECTURA
47 13 21 00 : KITS DE LIMPIEZA
49 22 15 00 : ACCESORIOS PARA DEPORTE
30 10 15 00 : ÁNGULOS
30 10 17 00 : VIGAS
30 10 18 00 : CONDUCTOS
30 10 20 00 : HOJA
30 10 22 00 : PLANCHA
30 10 23 00 : PERFILES
30 10 24 00 : VARILLAS
30 10 31 00 : RIELES
30 10 32 00 : ENREJADO
30 10 36 00 : PRODUCTOS ESTRUCTURALES
30 10 38 00 : FIBRAS Y FILAMENTOS MECÁNICOS
30 10 39 00 : EJES
30 11 15 00 : CONCRETO Y MORTEROS
30 11 18 00 : AGREGADOS
30 15 15 00 : MATERIAL PARA TEJADOS Y TECHOS
30 15 17 00 : CANALONES DE TEJADO Y ACCESORIOS
30 15 18 00 : MATERIALES PARA REVESTIMIENTO DE PAREDES Y EXTERIOR
30 15 21 00 : SUPERFICIE
30 17 15 00 : PUERTAS
30 17 16 00 : VENTANAS
30 17 18 00 : CLARABOYAS
30 17 20 00 : PUERTAS
31 16 15 00 : TORNILLOS



CERTIFICADO DE INSCRIPCIÓN Y CLASIFICACIÓN EN EL REGISTRO DE PROPONENTES

Fecha expedición: 2009/2023 - 09:05:15
Recibo No. S000817667, Valor 62000

CÓDIGO DE VERIFICACIÓN zqFhV5D2M

Verifique el contenido y confiabilidad de este certificado, ingresando a <https://sl.comfeminas.co/validar/planilla/cv.php?empresa=38> y digite el respectivo código, para que visualice la imagen generada al momento de su expedición. La verificación se puede realizar de manera ilimitada, durante 60 días calendario contados a partir de la fecha de su expedición.

- 31 16 17 00 : TUERCAS
31 16 19 00 : MUELLES
31 16 20 00 : CLAVOS
31 16 21 00 : ANCLAS
31 16 22 00 : REMACHES
31 16 23 00 : FERRETERÍA DE MONTAJE
31 16 24 00 : FIJADORES VARIOS
72 12 14 00 : SERVICIOS DE CONSTRUCCIÓN DE EDIFICIOS PÚBLICOS ESPECIALIZADOS
95 12 20 00 : EDIFICIOS Y ESTRUCTURAS HOSPITALARIAS
72 15 10 00 : SERVICIOS DE CONSTRUCCIÓN Y REPARACIÓN DE CALDERAS Y HORNOS
80 10 16 00 : GERENCIA DE PROYECTOS
83 10 15 00 : SERVICIOS DE ACUEDUCTO Y ALCANTARILLADO
72 15 27 00 : SERVICIOS DE INSTALACIÓN Y REPARACIÓN DE CONCRETO
81 10 16 00 : INGENIERÍA MECÁNICA
81 10 17 00 : INGENIERÍA ELÉCTRICA Y ELECTRÓNICA
81 10 27 00 : SERVICIOS DE DISEÑO E INGENIERÍA DE SISTEMAS INSTRUMENTADOS DE CONTROL
77 10 15 00 : EVALUACIÓN DE IMPACTO AMBIENTAL
95 12 19 00 : EDIFICIOS Y ESTRUCTURAS EDUCACIONALES Y DE ADMINISTRACIÓN
95 13 15 00 : TARIMAS Y GRADERÍAS
72 12 10 00 : SERVICIOS DE CONSTRUCCIÓN DE EDIFICIOS INDUSTRIALES Y BODEGAS NUEVAS
72 12 11 00 : SERVICIOS DE CONSTRUCCIÓN DE EDIFICIOS COMERCIALES Y DE OFICINA
72 15 37 00 : SERVICIOS DE INSTALACIÓN, MANTENIMIENTO Y REPARACIÓN DE EQUIPOS Y CON...
23 27 17 00 : ACCESORIOS PARA SOLDAR, SOLDADURA FUERTE Y SOLDADURA DÉBIL
30 24 16 00 : COMPONENTES ESTRUCTURALES DE TRIBUNAS, GRADAS Y ESCALERA
30 10 28 00 : FILOTAJE
30 10 35 00 : ALMA DE PANAL
30 10 37 00 : TRENZA
72 15 14 00 : SERVICIOS DE CONSTRUCCIÓN DE RECUBRIMIENTOS DE MUROS
77 10 16 00 : PLANEACIÓN AMBIENTAL
77 10 17 00 : SERVICIOS DE ASESORÍA AMBIENTAL
77 10 18 00 : AUDITORÍA AMBIENTAL
30 16 16 00 : MATERIALES PARA TECHOS
31 36 11 00 : CONJUNTOS DE PLACA LIGADOS

*** EXPERIENCIA No. 38 :
NÚMERO CONSECUTIVO DEL CONTRATO: 041
CONTRATO CELEBRADO POR : 1 - EL PROPONENTE
NOMBRE DEL CONTRATISTA : CALING LIMITADA
NOMBRE DEL CONTRATANTE : MUNICIPIO DE SATIVANORTE
VALOR CONTRATADO EN SMMLV : :117,51

SG FM CL PR - DESCRIPCIÓN



CERTIFICADO DE INSCRIPCIÓN Y CLASIFICACIÓN EN EL REGISTRO DE PROponentES

Fecha expedición: 20/09/2023 - 09:05:15
Recibo No. 5000817667, Valor 62000

CÓDIGO DE VERIFICACIÓN zqFhaVSD2M

Verifique el contenido y confiabilidad de este certificado, ingresando a https://nl.comerciamas.co/visa/plan@tcv.php?empresa=38 y digite el respectivo código, para que visualice la imagen generada al momento de su expedición. La verificación se puede realizar de manera ilimitada, durante 60 días calendario contados a partir de la fecha de su expedición.

- 30 15 16 00 : ACCESORIOS PARA TEJADOS
30 16 17 00 : SUELOS
31 16 18 00 : ARANDELAS
95 14 16 00 : EDIFICIOS Y ESTRUCTURAS PREFABRICADOS RESIDENCIALES
95 14 17 00 : EDIFICIOS Y ESTRUCTURAS PREFABRICADOS COMERCIALES E INDUSTRIALES
95 14 18 00 : EDIFICIOS Y ESTRUCTURAS PREFABRICADOS DE EMERGENCIA Y ALIVIO
95 14 19 00 : EDIFICIOS Y ESTRUCTURAS PREFABRICADOS MÉDICOS
85 10 15 00 : CENTROS DE SALUD
85 10 16 00 : PERSONAS DE SOPORTE DE PRESTACIÓN DE SERVICIOS DE SALUD
85 10 17 00 : SERVICIOS DE ADMINISTRACIÓN DE SALUD
95 10 16 00 : LOTES COMERCIALES
95 10 17 00 : LOTES INDUSTRIALES
95 10 18 00 : LOTES DE TERRENOS GUBERNAMENTALES
95 12 15 00 : EDIFICIOS Y ESTRUCTURAS COMERCIALES Y DE ENTRETENIMIENTO
95 12 16 00 : EDIFICIOS Y ESTRUCTURAS DE TRANSPORTE
95 12 17 00 : EDIFICIOS Y ESTRUCTURAS PÚBLICOS
95 12 18 00 : EDIFICIOS Y ESTRUCTURAS UTILITARIOS
83 10 16 00 : SERVICIOS DE PETRÓLEO Y GAS
83 10 18 00 : SERVICIOS ELÉCTRICOS
81 14 15 00 : CONTROL DE CALIDAD
81 14 16 00 : MANEJO DE CADENA DE SUMINISTROS
81 14 17 00 : PLANEACIÓN Y CONTROL DE PRODUCCIÓN
81 14 18 00 : ADMINISTRACIÓN DE INSTALACIONES
30 10 29 00 : FILARES
30 11 16 00 : CEMENTO Y CAL
30 11 17 00 : YESOS
30 11 19 00 : ELEMENTOS PARA REFORZAR CONCRETO
30 13 15 00 : BLOQUES
30 13 16 00 : LADRILLOS
30 13 17 00 : AZULEJOS Y BALDOSAS
30 19 15 00 : DISPOSITIVOS DE COMUNICACIÓN PERSONAL
19 16 00 : PARTES O ACCESORIOS DE DISPOSITIVOS DE COMUNICACIÓN PERSONAL
20 14 00 : TARJETAS DEL SISTEMA
43 20 15 00 : MÓDULOS O INTERFACES DE PROCESADORES DE TABLERO (BOARD) DEL SISTEMA
43 20 16 00 : COMPONENTES DEL CHASIS
43 20 18 00 : DISPOSITIVOS DE ALMACENAMIENTO
43 20 19 00 : ACCESORIOS DE DISPOSITIVOS DE ALMACENAMIENTO
43 20 20 00 : DISPOSITIVOS DE ALMACENAMIENTO EXTRAÍBLES
43 20 21 00 : ACCESORIOS DE DISPOSITIVOS DE ALMACENAMIENTO EXTRAÍBLES
43 20 22 00 : SUBCONJUNTOS PARA DISPOSITIVOS ELECTRÓNICOS
43 21 15 00 : COMPUTADORES
43 21 16 00 : ACCESORIOS DE COMPUTADOR



CERTIFICADO DE INSCRIPCIÓN Y CLASIFICACIÓN EN EL REGISTRO DE PROponentES

Fecha expedición: 20/09/2023 - 09:05:15
Recibo No. 5000817667, Valor 62000

CÓDIGO DE VERIFICACIÓN zqFhaVSD2M

Verifique el contenido y confiabilidad de este certificado, ingresando a https://nl.comerciamas.co/visa/plan@tcv.php?empresa=38 y digite el respectivo código, para que visualice la imagen generada al momento de su expedición. La verificación se puede realizar de manera ilimitada, durante 60 días calendario contados a partir de la fecha de su expedición.

- 43 21 17 00 : DISPOSITIVOS INFORMÁTICOS DE ENTRADA DE DATOS
43 21 18 00 : ACCESORIOS DE DISPOSITIVOS DE ENTRADA DE DATOS DE COMPUTADOR
43 21 19 00 : MONITORES Y PANTALLAS DE COMPUTADOR
43 21 21 00 : IMPRESORAS DE COMPUTADOR
43 21 22 00 : SISTEMAS DE MANEJO DE ALMACENAMIENTO DE DATOS DE COMPUTADOR
43 22 25 00 : EQUIPO DE SEGURIDAD DE RED
43 22 26 00 : EQUIPO DE SERVICIO DE RED
43 22 27 00 : EQUIPO TELEGRÁFICO
43 22 28 00 : EQUIPO DE TELEFONÍA
43 22 29 00 : ACCESORIOS DE EQUIPO DE TELEFONÍA
43 22 30 00 : EQUIPO DE TELETIPO
43 22 31 00 : COMPONENTES Y EQUIPO DE INFRAESTRUCTURA DE REDES MÓVILES Y DIGITALES
43 22 32 00 : PLATAFORMAS DE MENSAJERÍA POR MÓVIL
43 22 33 00 : DISPOSITIVOS Y EQUIPOS PARA INSTALACIÓN DE CONECTIVIDAD DE REDES Y DAT...
43 23 27 00 : SOFTWARE DE APLICACIONES DE RED
43 23 28 00 : SOFTWARE DE ADMINISTRACIÓN DE REDES
43 23 29 00 : SOFTWARE PARA TRABAJO EN REDES
43 23 30 00 : SOFTWARE DE ENTORNO OPERATIVO
43 23 32 00 : SOFTWARE DE SEGURIDAD Y PROTECCIÓN
43 23 34 00 : SOFTWARE DE CONTROLADORES DE DISPOSITIVOS Y UTILIDADES
43 23 35 00 : SOFTWARE DE INTERCAMBIO DE INFORMACIÓN
43 23 36 00 : SOFTWARE DE EQUIPO ELÉCTRICOS
43 23 37 00 : SOFTWARE DE ADMINISTRACIÓN DE SISTEMAS
44 11 19 00 : TABLEROS
95 12 23 00 : EDIFICIOS Y ESTRUCTURAS DE SALUD Y DEPORTIVAS
72 10 15 00 : SERVICIOS DE APOYO PARA LA CONSTRUCCIÓN
72 10 29 00 : SERVICIOS DE MANTENIMIENTO Y REPARACIÓN DE INSTALACIONES
72 14 14 00 : SERVICIOS DE CONSTRUCCIÓN Y REPARACIÓN DE FACILIDADES DE DETENCIÓN
72 10 33 00 : SERVICIOS DE MANTENIMIENTO Y REPARACIÓN DE INFRAESTRUCTURA
72 14 13 00 : SERVICIO DE CONSTRUCCIÓN Y REPARACIÓN DE FACILIDADES ATLÉTICAS Y RECREATIVAS
72 14 11 00 : SERVICIOS DE CONSTRUCCIÓN Y REVESTIMIENTO DE INFRAEST...
72 14 15 00 : SERVICIOS DE PREPARACIÓN DE TIERRAS
72 15 15 00 : SERVICIOS DE SISTEMAS ELÉCTRICOS
72 15 11 00 : SERVICIOS DE CONSTRUCCIÓN DE FLOMERÍA
72 15 19 00 : SERVICIOS DE ALBAÑILERÍA Y MAESTRÍA
72 15 13 00 : SERVICIOS DE PINTURA E INSTALACIÓN DE PAPEL DE COLGADURA
72 15 20 00 : SERVICIOS DE PARETADO Y DRYWALL
72 15 21 00 : SERVICIOS ACÚSTICOS Y DE AISLAMIENTO
72 15 23 00 : SERVICIOS DE CARPINTERÍA
72 15 24 00 : SERVICIOS DE MONTAJE E INSTALACIÓN DE VENTANAS Y PUERTAS
72 15 25 00 : SERVICIOS DE INSTALACIÓN DE PISOS
72 15 26 00 : SERVICIOS DE TECHADO Y PAREDES EXTERNAS Y LÁMINAS DE METAL



CERTIFICADO DE INSCRIPCIÓN Y CLASIFICACIÓN EN EL REGISTRO DE PROponentES

Fecha expedición: 20/09/2023 - 09:05:15
Recibo No. 5000817667, Valor 62000

CÓDIGO DE VERIFICACIÓN zqFhaVSD2M

Verifique el contenido y confiabilidad de este certificado, ingresando a https://nl.comerciamas.co/visa/plan@tcv.php?empresa=38 y digite el respectivo código, para que visualice la imagen generada al momento de su expedición. La verificación se puede realizar de manera ilimitada, durante 60 días calendario contados a partir de la fecha de su expedición.

- 72 15 29 00 : SERVICIOS DE MONTAJE DE ACERO ESTRUCTURAL
72 15 30 00 : SERVICIOS DE VIDRIOS Y VENTANERÍA
72 15 31 00 : SERVICIOS DE CONSTRUCCIÓN DE FACILIDADES ATLÉTICAS Y RECREATIVAS
72 15 34 00 : SERVICIOS DE APAREJAMIENTO Y ANDAMIAJE
3 35 00 : SERVICIOS DE LIMPIEZA ESTRUCTURAL EXTERNA
43 25 36 00 : SERVICIOS DE TERMINADO INTERIOR, DOTACIÓN Y REMODELACIÓN
72 15 39 00 : SERVICIO DE PREPARACIÓN DE OBRAS DE CONSTRUCCIÓN
72 15 40 00 : SERVICIOS DE EDIFICIOS ESPECIALIZADOS Y COMERCIOS
72 15 44 00 : SERVICIOS DE MANTENIMIENTO Y FABRICACIÓN DE ACCESORIOS PARA TUBERÍAS
72 15 45 00 : SERVICIOS DE MANTENIMIENTO E INSTALACIÓN DE EQUIPO PESADO
72 15 18 00 : SERVICIOS DE INDUSTRIA DE PRODUCTOS DE MINERALES NO METÁLICOS
72 15 17 00 : SERVICIOS DE INSTALACIÓN DE SISTEMAS DE SEGURIDAD FÍSICA E INDUSTRIAL
72 15 18 00 : SERVICIOS DE MANTENIMIENTO Y REPARACIÓN DE INSTALACIÓN DE MÁQUINAS
73 18 19 00 : SERVICIOS DE SOLDADURA
73 18 11 00 : SERVICIOS DE REVESTIMIENTO
61 10 15 00 : INGENIERÍA CIVIL Y ARQUITECTURA
47 13 21 00 : KITS DE LIMPIEZA
49 22 15 00 : ACCESORIOS PARA DEPORTE
30 10 15 00 : ANGULOS
30 10 17 00 : VIGAS
30 10 18 00 : CONDUCTOS
30 10 20 00 : HOJA
30 10 22 00 : PLANCHA
30 10 23 00 : PERFILES
30 10 24 00 : VARRILLAS
30 10 31 00 : RIELES
30 10 32 00 : ENREJADO
30 10 36 00 : PRODUCTOS ESTRUCTURALES
30 10 38 00 : FIBRAS Y FILAMENTOS MECÁNICOS
30 10 39 00 : EJES
30 11 15 00 : CONCRETO Y MORTEROS
30 11 18 00 : AGREGADOS
30 15 15 00 : MATERIAL PARA TEJADOS Y TECHOS
30 15 17 00 : CANALONES DE TEJADO Y ACCESORIOS
30 15 18 00 : MATERIALES PARA REVESTIMIENTO DE PAREDES Y EXTERIOR
30 15 21 00 : SUPERFICIE
30 17 15 00 : PUERTAS
30 17 16 00 : VENTANAS
30 17 18 00 : CLABOYAS
30 17 20 00 : PUERTAS
31 16 15 00 : TORNILLOS
31 16 17 00 : TUERCAS



CERTIFICADO DE INSCRIPCIÓN Y CLASIFICACIÓN EN EL REGISTRO DE PROponentES

Fecha expedición: 20/09/2023 - 09:05:15
Recibo No. 5000817667, Valor 62000

CÓDIGO DE VERIFICACIÓN zqFhaVSD2M

Verifique el contenido y confiabilidad de este certificado, ingresando a https://nl.comerciamas.co/visa/plan@tcv.php?empresa=38 y digite el respectivo código, para que visualice la imagen generada al momento de su expedición. La verificación se puede realizar de manera ilimitada, durante 60 días calendario contados a partir de la fecha de su expedición.

- 31 16 19 00 : MUELLES
31 16 20 00 : CLAVOS
31 16 21 00 : ANCLAS
31 16 22 00 : REMACHES
31 16 23 00 : FERRETERÍA DE MONTAJE
31 16 24 00 : FIJADORES VARIOS
72 12 14 00 : SERVICIOS DE CONSTRUCCIÓN DE EDIFICIOS PÚBLICOS ESPECIALIZADOS
95 12 20 00 : EDIFICIOS Y ESTRUCTURAS HOSPITALARIAS
72 15 10 00 : SERVICIOS DE CONSTRUCCIÓN Y MANTENIMIENTO DE CALDERAS Y HORNOS
80 10 16 00 : GERENCIA DE PROYECTOS
85 10 15 00 : SERVICIOS DE ACUEDUCTO Y ALCANTARILLADO
72 15 27 00 : SERVICIOS DE INSTALACIÓN Y REPARACIÓN DE CONCRETO
81 10 16 00 : INGENIERÍA MECÁNICA
81 10 17 00 : INGENIERÍA ELÉCTRICA Y ELECTRÓNICA
81 10 27 00 : SERVICIOS DE DISEÑO E INGENIERÍA DE SISTEMAS INSTRUMENTADOS DE CONTROL
77 10 15 00 : EVALUACION DE IMPACTO AMBIENTAL
95 12 19 00 : EDIFICIOS Y ESTRUCTURAS EDUCACIONALES Y DE ADMINISTRACIÓN
95 13 15 00 : TARMAS Y GRADERÍAS
72 12 10 00 : SERVICIOS DE CONSTRUCCIÓN DE EDIFICIOS INDUSTRIALES Y BODEGAS NUEVAS
72 12 11 00 : SERVICIOS DE CONSTRUCCIÓN DE EDIFICIOS COMERCIALES Y DE OFICINA
72 15 37 00 : SERVICIOS DE INSTALACIÓN, MANTENIMIENTO Y REPARACIÓN DE EQUIPOS Y CON...
23 27 17 00 : ACCESORIOS PARA SOLDAR, SOLDADURA FUERTE Y SOLDADURA DÉBIL
30 24 16 00 : COMPONENTES ESTRUCTURALES DE TRIBUNAS, GRADAS Y ESCALERA
30 10 28 00 : PILOTAJE
30 10 35 00 : ALMA DE PANAL
30 10 37 00 : TRENZA

*** EXPERIENCIA No. 39 :
NÚMERO CONSECUTIVO DEL CONTRATO: 042
CONTRATO CELEBRADO POR : 1 - EL PROponentE
NOMBRE DEL CONTRATISTA : CALING LIMITADA
NOMBRE DEL CONTRATANTE : MUNICIPIO DE TOTA
VALOR CONTRATADO EN SMLV : 78,40

Table with 2 columns: SG FM CL PR - DESCRIPCIÓN and corresponding values for various construction items like ACCESORIOS PARA TEJADOS, SUELOS, ARANDELAS, etc.

Handwritten number 174



CERTIFICADO DE INSCRIPCIÓN Y CLASIFICACIÓN EN EL REGISTRO DE PROPONENTES

Fecha expedición: 20/09/2023 - 09:05:15
Recibo No. S000817667, Valor 62000

CÓDIGO DE VERIFICACIÓN zqFhsVSD2M

Verifique el contenido y confiabilidad de este certificado, ingresando a https://si.conlicameras.co/visa/planilla/cv.php?empresa=38 y digite el respectivo código, para que visualice la imagen generada al momento de su expedición. La verificación se puede realizar de manera ilimitada, durante 60 días calendario contados a partir de la fecha de su expedición.

- 85 10 15 00 : CENTROS DE SALUD
85 10 16 00 : PERSONAS DE SOPORTE DE PRESTACIÓN DE SERVICIOS DE SALUD
85 10 17 00 : SERVICIOS DE ADMINISTRACIÓN DE SALUD
95 10 16 00 : LOTES COMERCIALES
95 10 17 00 : LOTES INDUSTRIALES
95 10 18 00 : LOTES DE TERRENOS GUBERNAMENTALES
95 12 15 00 : EDIFICIOS Y ESTRUCTURAS COMERCIALES Y DE ENTRETENIMIENTO
95 12 16 00 : EDIFICIOS Y ESTRUCTURAS DE TRANSPORTE
95 12 17 00 : EDIFICIOS Y ESTRUCTURAS PÚBLICOS
95 12 18 00 : EDIFICIOS Y ESTRUCTURAS UTILITARIOS
83 10 16 00 : SERVICIOS DE PETRÓLEO Y GAS
83 10 18 00 : SERVICIOS ELÉCTRICOS
81 14 15 00 : CONTROL DE CALIDAD
81 14 16 00 : MANEJO DE CADENA DE SUMINISTROS
81 14 17 00 : PLANEACIÓN Y CONTROL DE PRODUCCIÓN
81 14 18 00 : ADMINISTRACIÓN DE INSTALACIONES
30 10 29 00 : PILARES
30 11 16 00 : CEMENTO Y CAL
30 11 17 00 : YESOS
30 11 19 00 : ELEMENTOS PARA REFORZAR CONCRETO
30 13 15 00 : BLOQUES
30 13 16 00 : LADRILLOS
30 13 17 00 : AZULEJOS Y BALDOSAS
43 19 15 00 : DISPOSITIVOS DE COMUNICACIÓN PERSONAL
43 19 16 00 : PARTES O ACCESORIOS DE DISPOSITIVOS DE COMUNICACIÓN PERSONAL
43 20 14 00 : TARJETAS DEL SISTEMA
43 20 15 00 : MÓDULOS O INTERFACES DE PROCESADORES DE TABLERO (BOARD) DEL SISTEMA
43 20 16 00 : COMPONENTES DEL CHASIS
43 20 18 00 : DISPOSITIVOS DE ALMACENAMIENTO
43 20 19 00 : ACCESORIOS DE DISPOSITIVOS DE ALMACENAMIENTO
43 20 20 00 : DISPOSITIVOS DE ALMACENAMIENTO EXTRAÍBLES
43 20 21 00 : ACCESORIOS DE DISPOSITIVOS DE ALMACENAMIENTO EXTRAÍBLES
43 20 22 00 : SUBCONJUNTOS PARA DISPOSITIVOS ELECTRÓNICOS
43 21 15 00 : COMPUTADORES
43 21 16 00 : ACCESORIOS DE COMPUTADOR
43 21 17 00 : DISPOSITIVOS INFORMÁTICOS DE ENTRADA DE DATOS
43 21 18 00 : ACCESORIOS DE DISPOSITIVOS DE ENTRADA DE DATOS DE COMPUTADOR
43 21 19 00 : MONITORES Y PANTALLAS DE COMPUTADOR
43 21 21 00 : IMPRESORAS DE COMPUTADOR
43 21 22 00 : SISTEMAS DE MANEJO DE ALMACENAMIENTO DE DATOS DE COMPUTADOR
43 22 25 00 : EQUIPO DE SEGURIDAD DE RED
43 22 26 00 : EQUIPO DE SERVICIO DE RED



CERTIFICADO DE INSCRIPCIÓN Y CLASIFICACIÓN EN EL REGISTRO DE PROPONENTES

Fecha expedición: 20/09/2023 - 09:05:15
Recibo No. S000817667, Valor 62000

CÓDIGO DE VERIFICACIÓN zqFhsVSD2M

Verifique el contenido y confiabilidad de este certificado, ingresando a https://si.conlicameras.co/visa/planilla/cv.php?empresa=38 y digite el respectivo código, para que visualice la imagen generada al momento de su expedición. La verificación se puede realizar de manera ilimitada, durante 60 días calendario contados a partir de la fecha de su expedición.

- 43 22 27 00 : EQUIPO TELEGRÁFICO
43 22 28 00 : EQUIPO DE TELEFONÍA
43 22 29 00 : ACCESORIOS DE EQUIPO DE TELEFONÍA
43 22 30 00 : EQUIPO DE TELETIPO
43 22 31 00 : COMPONENTES Y EQUIPO DE INFRAESTRUCTURA DE REDES MÓVILES Y DIGITALES
43 22 32 00 : PLATAFORMAS DE MENSAJERÍA POR MÓVIL
43 22 33 00 : DISPOSITIVOS Y EQUIPOS PARA INSTALACIÓN DE CONECTIVIDAD DE REDES Y DAT...
43 23 27 00 : SOFTWARE DE APLICACIONES DE RED
43 23 28 00 : SOFTWARE DE ADMINISTRACIÓN DE REDES
43 23 29 00 : SOFTWARE PARA TRABAJO EN REDES
43 23 30 00 : SOFTWARE DE ENTORNO OPERATIVO
43 23 32 00 : SOFTWARE DE SEGURIDAD Y PROTECCIÓN
43 23 34 00 : SOFTWARE DE CONTROLADORES DE DISPOSITIVOS Y UTILIDADES
43 23 35 00 : SOFTWARE DE INTERCAMBIO DE INFORMACIÓN
43 23 36 00 : SOFTWARE DE EQUIPO ELÉCTRICO
43 23 37 00 : SOFTWARE DE ADMINISTRACIÓN DE SISTEMAS
44 11 19 00 : TABLEROS
95 12 23 00 : EDIFICIOS Y ESTRUCTURAS DE SALUD Y DEPORTIVAS
72 10 15 00 : SERVICIOS DE APOYO PARA LA CONSTRUCCIÓN
72 10 29 00 : SERVICIOS DE MANTENIMIENTO Y REPARACIÓN DE INSTALACIONES
72 14 14 00 : SERVICIOS DE CONSTRUCCIÓN Y REPARACIÓN DE FACILIDADES DE DETENCIÓN
72 10 33 00 : SERVICIOS DE MANTENIMIENTO Y REPARACIÓN DE INFRAESTRUCTURA
72 14 13 00 : SERVICIO DE CONSTRUCCIÓN DE FACILIDADES ATLÉTICAS Y RECREATIVAS
72 14 11 00 : SERVICIOS DE CONSTRUCCIÓN Y REVESTIMIENTO Y PAVIMENTACIÓN DE INEPAEST...
72 14 15 00 : SERVICIOS DE PREPARACIÓN DE TIERRAS
72 15 15 00 : SERVICIOS DE SISTEMAS ELÉCTRICOS
72 15 11 00 : SERVICIOS DE CONSTRUCCIÓN DE PLOMERÍA
72 15 19 00 : SERVICIOS DE ALBAÑILERÍA Y MAESTRÍA
72 15 13 00 : SERVICIOS DE PINTURA E INSTALACIÓN DE PAPEL DE COLGADURA
72 15 20 00 : SERVICIOS DE PAÑETADO Y DRYWALL
72 15 21 00 : SERVICIOS ACÚSTICOS Y DE AISLAMIENTO
72 15 23 00 : SERVICIOS DE CARPINTERÍA
72 15 24 00 : SERVICIOS DE MONTAJE E INSTALACIÓN DE VENTANAS Y PUERTAS
72 15 25 00 : SERVICIOS DE INSTALACIÓN DE PISOS
72 15 26 00 : SERVICIOS DE TECHADO Y FAREDES EXTERNAS Y LÁMINAS DE METAL
72 15 29 00 : SERVICIOS DE MONTAJE DE ACERO ESTRUCTURAL
72 15 30 00 : SERVICIOS DE VIDRIOS Y VENTANERÍA
72 15 31 00 : SERVICIOS DE CONSTRUCCIÓN DE FACILIDADES ATLÉTICAS Y RECREATIVAS
72 15 34 00 : SERVICIOS DE APAREAMIENTO Y ANDAMIJE
72 15 35 00 : SERVICIOS DE LIMPIEZA ESTRUCTURAL EXTERNA
72 15 36 00 : SERVICIOS DE TERMINADO INTERIOR, DOTACIÓN Y REMODELACIÓN
72 15 39 00 : SERVICIO DE PREPARACIÓN DE OBRAS DE CONSTRUCCIÓN



CERTIFICADO DE INSCRIPCIÓN Y CLASIFICACIÓN EN EL REGISTRO DE PROPONENTES

Fecha expedición: 20/09/2023 - 09:05:15
Recibo No. S000817667, Valor 62000

CÓDIGO DE VERIFICACIÓN zqFhsVSD2M

Verifique el contenido y confiabilidad de este certificado, ingresando a https://si.conlicameras.co/visa/planilla/cv.php?empresa=38 y digite el respectivo código, para que visualice la imagen generada al momento de su expedición. La verificación se puede realizar de manera ilimitada, durante 60 días calendario contados a partir de la fecha de su expedición.

- 72 15 40 00 : SERVICIOS DE EDIFICIOS ESPECIALIZADOS Y COMERCIOS
72 15 44 00 : SERVICIOS DE MANTENIMIENTO Y FABRICACIÓN DE ACCESORIOS PARA TUBERÍAS
72 15 45 00 : SERVICIOS DE MANTENIMIENTO E INSTALACIÓN DE EQUIPO PESADO
72 12 18 00 : SERVICIOS DE INDUSTRIA DE PRODUCTOS DE MINERALES NO METÁLICOS
72 15 17 00 : SERVICIOS DE INSTALACIÓN DE SISTEMAS DE SEGURIDAD FÍSICA E INDUSTRIAL
72 15 18 00 : SERVICIOS DE MANTENIMIENTO Y REPARACIÓN DE INSTALACIÓN DE MÁQUINAS
73 18 19 00 : SERVICIOS DE SOLDADURA
73 10 11 00 : SERVICIOS DE REVESTIMIENTO
81 10 15 00 : INGENIERÍA CIVIL Y ARQUITECTURA
47 13 21 00 : KITS DE LIMPIEZA
49 22 15 00 : ACCESORIOS PARA DEPORTE
30 10 15 00 : ÁNGULOS
30 10 17 00 : VIGAS
30 10 18 00 : CONJUNTOS
30 10 20 00 : HOJA
30 10 22 00 : PLANCHA
30 10 23 00 : PERFILES
30 10 24 00 : VARILLAS
30 10 31 00 : RIELES
30 10 32 00 : ENREJADO
30 10 36 00 : PRODUCTOS ESTRUCTURALES
30 10 38 00 : FIBRAS Y FILAMENTOS MECÁNICOS
30 10 39 00 : EJES
30 11 15 00 : CONCRETO Y MORTEROS
30 11 18 00 : AGREGADOS
30 15 15 00 : MATERIAL PARA TEJADOS Y TECHOS
30 15 17 00 : CANALONES DE TEJADO Y ACCESORIOS
30 15 18 00 : MATERIALES PARA REVESTIMIENTO DE PAREDES Y EXTERIOR
30 15 21 00 : SUPERFICIE
30 17 15 00 : PUERTAS
30 17 16 00 : VENTANAS
30 17 18 00 : CLARABOYAS
30 17 20 00 : PUERTAS
31 16 15 00 : TORNILLOS
31 16 17 00 : TUERCAS
31 16 19 00 : MUELLES
31 16 20 00 : CLAVOS
31 16 21 00 : ANCLAS
31 16 22 00 : REMACHES
31 16 23 00 : FERRETERÍA DE MONTAJE
31 16 24 00 : FLAJADORES VARIOS
72 12 14 00 : SERVICIOS DE CONSTRUCCIÓN DE EDIFICIOS PÚBLICOS ESPECIALIZADOS



CERTIFICADO DE INSCRIPCIÓN Y CLASIFICACIÓN EN EL REGISTRO DE PROPONENTES

Fecha expedición: 20/09/2023 - 09:05:15
Recibo No. S000817667, Valor 62000

CÓDIGO DE VERIFICACIÓN zqFhsVSD2M

Verifique el contenido y confiabilidad de este certificado, ingresando a https://si.conlicameras.co/visa/planilla/cv.php?empresa=38 y digite el respectivo código, para que visualice la imagen generada al momento de su expedición. La verificación se puede realizar de manera ilimitada, durante 60 días calendario contados a partir de la fecha de su expedición.

- 95 12 20 00 : EDIFICIOS Y ESTRUCTURAS HOSPITALARIAS
72 15 10 00 : SERVICIOS DE CONSTRUCCIÓN Y MANTENIMIENTO DE CALDERAS Y HORNOS
60 10 14 00 : GERENCIA DE PROYECTOS
83 10 15 00 : SERVICIOS DE ACUEDUCTO Y ALCANTARILLADO
72 15 27 00 : SERVICIOS DE INSTALACIÓN Y REPARACIÓN DE CONCRETO
83 10 16 00 : INGENIERÍA MECÁNICA
81 10 17 00 : INGENIERÍA ELÉCTRICA Y ELECTRÓNICA
81 10 27 00 : SERVICIOS DE DISEÑO E INGENIERÍA DE SISTEMAS INSTRUMENTADOS DE CONTROL
77 10 15 00 : EVALUACIÓN DE IMPACTO AMBIENTAL
95 12 19 00 : EDIFICIOS Y ESTRUCTURAS EDUCACIONALES Y DE ADMINISTRACIÓN
95 13 15 00 : TARIJAS Y GRADERÍAS
72 12 10 00 : SERVICIOS DE CONSTRUCCIÓN DE EDIFICIOS INDUSTRIALES Y BODEGAS NUEVAS
72 12 11 00 : SERVICIOS DE CONSTRUCCIÓN DE EDIFICIOS COMERCIALES Y DE OFICINA
72 15 37 00 : SERVICIOS DE INSTALACIÓN, MANTENIMIENTO Y REPARACIÓN DE EQUIPOS Y CON...
23 27 17 00 : ACCESORIOS PARA SOLDAR, SOLDADURA FUERTE Y SOLDADURA DÉBIL
30 24 16 00 : COMPONENTES ESTRUCTURALES DE TRIBUNAS, GRADAS Y ESCALERA
30 10 28 00 : PILOTAJE
30 10 35 00 : ALMA DE PANAL
30 10 37 00 : TRENZA
*** EXPERIENCIA No. 40 :
NÚMERO CONSECUTIVO DEL CONTRATO:043
CONTRATO CERRADO POR :1 - EL PROPONENTE
NOMBRE DEL CONTRATISTA :CALING LIMITADA
NOMBRE DEL CONTRATANTE :MUNICIPIO DE LENGUAZAQUE
VALOR CONTRATADO EN SMMLV :279,21
SG FM CL PR - DESCRIPCIÓN
30 15 16 00 : ACCESORIOS PARA TEJADOS
30 16 17 00 : SUELOS
31 16 18 00 : ARANDELAS
95 14 16 00 : EDIFICIOS Y ESTRUCTURAS PREFABRICADOS RESIDENCIALES
95 14 17 00 : EDIFICIOS Y ESTRUCTURAS PREFABRICADOS COMERCIALES E INDUSTRIALES
95 14 18 00 : EDIFICIOS Y ESTRUCTURAS PREFABRICADOS DE EMERGENCIA Y ALIVIO
95 14 19 00 : EDIFICIOS Y ESTRUCTURAS PREFABRICADOS MÉDICOS
85 10 15 00 : CENTROS DE SALUD
85 10 16 00 : PERSONAS DE SOPORTE DE PRESTACIÓN DE SERVICIOS DE SALUD
85 10 17 00 : SERVICIOS DE ADMINISTRACIÓN DE SALUD
95 10 16 00 : LOTES COMERCIALES
95 10 17 00 : LOTES INDUSTRIALES
95 10 18 00 : LOTES DE TERRENOS GUBERNAMENTALES
95 12 15 00 : EDIFICIOS Y ESTRUCTURAS COMERCIALES Y DE ENTRETENIMIENTO



CERTIFICADO DE INSCRIPCIÓN Y CLASIFICACIÓN EN EL REGISTRO DE PROPONENTES

Fecha expedición: 20/09/2023 - 09:05:15
Recibo No. S000817667, Valor 62000

CÓDIGO DE VERIFICACIÓN: zqPhv502M

Verifique el contenido y confiabilidad de este certificado, ingresando a <https://si.comfocameras.com/verificar/planilla/cv.php?empresa=38> y digite el respectivo código, para que visualice la imagen generada al momento de su expedición. La verificación se puede realizar de manera limitada, durante 60 días calendario contados a partir de la fecha de su expedición.

- 95 12 16 00 : EDIFICIOS Y ESTRUCTURAS DE TRANSPORTE
95 12 17 00 : EDIFICIOS Y ESTRUCTURAS PÚBLICOS
95 12 18 00 : EDIFICIOS Y ESTRUCTURAS UTILITARIOS
83 10 16 00 : SERVICIOS DE PETRÓLEO Y GAS
83 10 18 00 : SERVICIOS ELÉCTRICOS
81 14 15 00 : CONTROL DE CALIDAD
81 14 16 00 : MANEJO DE CADENA DE SUMINISTROS
81 14 17 00 : PLANEACIÓN Y CONTROL DE PRODUCCIÓN
81 14 18 00 : ADMINISTRACIÓN DE INSTALACIONES
30 10 29 00 : PILARES
30 11 16 00 : CEMENTO Y CAL
30 11 17 00 : YESOS
30 11 19 00 : ELEMENTOS PARA REFORZAR CONCRETO
30 13 15 00 : BLOQUES
30 13 16 00 : LADRILLOS
30 13 17 00 : AZULEJOS Y BALDOSAS
43 19 15 00 : DISPOSITIVOS DE COMUNICACIÓN PERSONAL
43 19 16 00 : PARTES O ACCESORIOS DE DISPOSITIVOS DE COMUNICACIÓN PERSONAL
43 20 14 00 : TARJETAS DEL SISTEMA
43 20 15 00 : MÓDULOS O INTERFACES DE PROCESADORES DE TABLERO (BOARD) DEL SISTEMA
43 20 16 00 : COMPONENTES DEL CHASIS
43 20 18 00 : DISPOSITIVOS DE ALMACENAMIENTO
43 20 19 00 : ACCESORIOS DE DISPOSITIVOS DE ALMACENAMIENTO
43 20 20 00 : DISPOSITIVOS DE ALMACENAMIENTO EXTRAÍBLES
43 20 21 00 : ACCESORIOS DE DISPOSITIVOS DE ALMACENAMIENTO EXTRAÍBLES
43 20 22 00 : SUBCONJUNTOS PARA DISPOSITIVOS ELECTRÓNICOS
43 21 15 00 : COMPUTADORES
43 21 16 00 : ACCESORIOS DE COMPUTADOR
43 21 17 00 : DISPOSITIVOS INFORMÁTICOS DE ENTRADA DE DATOS
43 21 18 00 : ACCESORIOS DE DISPOSITIVOS DE ENTRADA DE DATOS DE COMPUTADOR
43 21 19 00 : MONITORES Y PANTALLAS DE COMPUTADOR
43 21 20 00 : IMPRESORAS DE COMPUTADOR
43 21 22 00 : SISTEMAS DE MANEJO DE ALMACENAMIENTO DE DATOS DE COMPUTADOR
43 22 25 00 : EQUIPO DE SEGURIDAD DE RED
43 22 26 00 : EQUIPO DE SERVICIO DE RED
43 22 27 00 : EQUIPO TELEGRÁFICO
43 22 28 00 : EQUIPO DE TELEFONÍA
43 22 29 00 : ACCESORIOS DE EQUIPO DE TELEFONÍA
43 22 30 00 : EQUIPO DE TELETIPO
43 22 31 00 : COMPONENTES Y EQUIPO DE INFRAESTRUCTURA DE REDES MÓVILES Y DIGITALES
43 22 32 00 : PLATAFORMAS DE MENSAJERÍA POR MÓVIL
43 22 33 00 : DISPOSITIVOS Y EQUIPOS PARA INSTALACIÓN DE CONECTIVIDAD DE REDES Y DAT...



CERTIFICADO DE INSCRIPCIÓN Y CLASIFICACIÓN EN EL REGISTRO DE PROPONENTES

Fecha expedición: 20/09/2023 - 09:05:15
Recibo No. S000817667, Valor 62000

CÓDIGO DE VERIFICACIÓN: zqPhv502M

Verifique el contenido y confiabilidad de este certificado, ingresando a <https://si.comfocameras.com/verificar/planilla/cv.php?empresa=38> y digite el respectivo código, para que visualice la imagen generada al momento de su expedición. La verificación se puede realizar de manera limitada, durante 60 días calendario contados a partir de la fecha de su expedición.

- 43 23 27 00 : SOFTWARE DE APLICACIONES DE RED
43 23 28 00 : SOFTWARE DE ADMINISTRACIÓN DE REDES
43 23 29 00 : SOFTWARE PARA TRABAJO EN REDES
43 23 30 00 : SOFTWARE DE ENTORNO OPERATIVO
43 23 32 00 : SOFTWARE DE SEGURIDAD Y PROTECCIÓN
43 23 34 00 : SOFTWARE DE CONTROLADORES DE DISPOSITIVOS Y UTILIDADES
43 23 35 00 : SOFTWARE DE INTERCAMBIO DE INFORMACIÓN
43 23 36 00 : SOFTWARE DE CONTROL ELÉCTRICO
43 23 37 00 : SOFTWARE DE ADMINISTRACIÓN DE SISTEMAS
44 11 19 00 : TABLEROS
95 12 23 00 : EDIFICIOS Y ESTRUCTURAS DE SALUD Y DEPORTIVAS
72 10 15 00 : SERVICIOS DE APOYO PARA LA CONSTRUCCIÓN
72 10 29 00 : SERVICIOS DE MANTENIMIENTO Y REPARACIÓN DE INSTALACIONES
72 14 14 00 : SERVICIOS DE CONSTRUCCIÓN Y REPARACIÓN DE FACILIDADES DE DETENCIÓN
72 14 33 00 : SERVICIOS DE MANTENIMIENTO Y REPARACIÓN DE INFRAESTRUCTURA
72 14 13 00 : SERVICIO DE CONSTRUCCIÓN DE FACILIDADES ATLÉTICAS Y RECREATIVAS
72 14 11 00 : SERVICIOS DE CONSTRUCCIÓN Y REVESTIMIENTO Y PAVIMENTACIÓN DE INFRAEST...
72 14 15 00 : SERVICIOS DE PREPARACIÓN DE TIERRAS
72 15 15 00 : SERVICIOS DE SISTEMAS ELÉCTRICOS
72 15 11 00 : SERVICIOS DE CONSTRUCCIÓN DE PLOMERÍA
72 15 19 00 : SERVICIOS DE ALBAÑILERÍA Y MAESTRERÍA
72 15 13 00 : SERVICIOS DE PINTURA E INSTALACIÓN DE PAPEL DE COLGADURA
72 15 20 00 : SERVICIOS DE PAÑETADO Y DRYWALL
72 15 21 00 : SERVICIOS ACÚSTICOS Y DE AISLAMIENTO
72 15 23 00 : SERVICIOS DE CARPINTERÍA
72 15 24 00 : SERVICIOS DE MONTAJE E INSTALACIÓN DE VENTANAS Y PUERTAS
72 15 25 00 : SERVICIOS DE INSTALACIÓN DE PISOS
72 15 26 00 : SERVICIOS DE TECHADO Y PAREDES EXTERNAS Y LÁMINAS DE METAL
72 15 29 00 : SERVICIOS DE MONTAJE DE ACERO ESTRUCTURAL
72 15 30 00 : SERVICIOS DE VIDRIOS Y VENTANERÍA
72 15 31 00 : SERVICIOS DE CONSTRUCCIÓN DE FACILIDADES ATLÉTICAS Y RECREATIVAS
72 15 34 00 : SERVICIOS DE ABARQUEMIENTO Y ANDAMIAJE
72 15 35 00 : SERVICIOS DE LIMPIEZA ESTRUCTURAL EXTERNA
72 15 36 00 : SERVICIOS DE TERMINADO INTERIOR, DOTACIÓN Y REMODELACIÓN
72 15 39 00 : SERVICIO DE PREPARACIÓN DE OBRAS DE CONSTRUCCIÓN
72 15 40 00 : SERVICIOS DE EDIFICIOS ESPECIALIZADOS Y COMERCIOS
72 15 44 00 : SERVICIOS DE MANTENIMIENTO Y FABRICACIÓN DE ACCESORIOS PARA TUBERIAS
72 15 45 00 : SERVICIOS DE MANTENIMIENTO E INSTALACIÓN DE EQUIPO PESADO
72 15 18 00 : SERVICIOS DE INDUSTRIA DE PRODUCTOS DE MINERALES NO METÁLICOS
72 15 17 00 : SERVICIOS DE INSTALACIÓN DE SISTEMAS DE SEGURIDAD FÍSICA E INDUSTRIAL
72 15 18 00 : SERVICIOS DE MANTENIMIENTO Y REPARACIÓN DE INSTALACIÓN DE MÁQUINAS
73 18 19 00 : SERVICIOS DE SOLDADURA



CERTIFICADO DE INSCRIPCIÓN Y CLASIFICACIÓN EN EL REGISTRO DE PROPONENTES

Fecha expedición: 20/09/2023 - 09:05:15
Recibo No. S000817667, Valor 62000

CÓDIGO DE VERIFICACIÓN: zqPhv502M

Verifique el contenido y confiabilidad de este certificado, ingresando a <https://si.comfocameras.com/verificar/planilla/cv.php?empresa=38> y digite el respectivo código, para que visualice la imagen generada al momento de su expedición. La verificación se puede realizar de manera limitada, durante 60 días calendario contados a partir de la fecha de su expedición.

- 73 18 11 00 : SERVICIOS DE REVESTIMIENTO
81 10 15 00 : INGENIERÍA CIVIL Y ARQUITECTURA
47 13 21 00 : KITS DE LIMPIEZA
22 15 00 : ACCESORIOS PARA DEPORTE
10 15 00 : ANCIOS
10 17 00 : VIGAS
30 10 18 00 : CONDUCTOS
30 10 20 00 : HOJA
30 10 22 00 : PLANCHA
30 10 23 00 : PERFILES
30 10 24 00 : VARILLAS
30 10 31 00 : RIELES
30 10 32 00 : ENREJADO
30 10 36 00 : PRODUCTOS ESTRUCTURALES
30 10 38 00 : FIBRAS Y FILAMENTOS MECÁNICOS
30 10 39 00 : EJES
30 11 15 00 : CONCRETO Y MORTEROS
30 11 18 00 : AGREGADOS
30 15 15 00 : MATERIAL PARA TEJADOS Y TECHOS
30 15 17 00 : CANALONES DE TEJADO Y ACCESORIOS
30 15 18 00 : MATERIALES PARA REVESTIMIENTO DE PAREDES Y EXTERIOR
30 15 21 00 : SUPERFICIE
30 17 15 00 : PUERTAS
30 17 16 00 : VENTANAS
30 17 18 00 : CLARABOYAS
30 17 20 00 : PUERTAS
31 16 15 00 : TORNILLOS
31 16 17 00 : TUERCAS
31 16 19 00 : MUELLES
31 16 20 00 : CLAVOS
31 16 21 00 : ANCLAS
31 16 22 00 : REMACHES
31 16 23 00 : FERRETERÍA DE MONTAJE
31 16 24 00 : FIJADORES VARIOS
72 12 14 00 : SERVICIOS DE CONSTRUCCIÓN DE EDIFICIOS PÚBLICOS ESPECIALIZADOS
95 12 20 00 : EDIFICIOS Y ESTRUCTURAS HOSPITALARIAS
72 15 10 00 : SERVICIOS DE CONSTRUCCIÓN Y MANTENIMIENTO DE CALDERAS Y HORNOS
60 10 16 00 : GERENCIA DE PROYECTOS
83 10 15 00 : SERVICIOS DE ACUEDUCTO Y ALCANTARILLADO
72 15 27 00 : SERVICIOS DE INSTALACIÓN Y REPARACIÓN DE CONCRETO
81 10 16 00 : INGENIERÍA MECÁNICA
81 10 17 00 : INGENIERÍA ELÉCTRICA Y ELECTRÓNICA



CERTIFICADO DE INSCRIPCIÓN Y CLASIFICACIÓN EN EL REGISTRO DE PROPONENTES

Fecha expedición: 20/09/2023 - 09:05:15
Recibo No. S000817667, Valor 62000

CÓDIGO DE VERIFICACIÓN: zqPhv502M

Verifique el contenido y confiabilidad de este certificado, ingresando a <https://si.comfocameras.com/verificar/planilla/cv.php?empresa=38> y digite el respectivo código, para que visualice la imagen generada al momento de su expedición. La verificación se puede realizar de manera limitada, durante 60 días calendario contados a partir de la fecha de su expedición.

- 81 10 27 00 : SERVICIOS DE DISEÑO E INGENIERÍA DE SISTEMAS INSTRUMENTADOS DE CONTROL
77 10 15 00 : EVALUACIÓN DE IMPACTO AMBIENTAL
95 12 19 00 : EDIFICIOS Y ESTRUCTURAS EDUCACIONALES Y DE ADMINISTRACIÓN
95 13 15 00 : TARRIMAS Y GRADERÍAS
72 12 10 00 : SERVICIOS DE CONSTRUCCIÓN DE EDIFICIOS INDUSTRIALES Y BODEGAS NUEVAS
72 12 11 00 : SERVICIOS DE CONSTRUCCIÓN DE EDIFICIOS COMERCIALES Y DE OFICINA
72 15 37 00 : SERVICIOS DE INSTALACIÓN, MANTENIMIENTO Y REPARACIÓN DE EQUIPOS Y CON...
23 27 17 00 : ACCESORIOS PARA SOLDAR, SOLDADURA FUERTE Y SOLDADURA DÉBIL.
30 24 16 00 : COMPONENTES ESTRUCTURALES DE TRIBUNAS, GRADAS Y ESCALERA
30 10 28 00 : PILOTAJE
30 10 35 00 : ALMA DE PANAL
30 10 37 00 : TRENZA

*** EXPERIENCIA No. 41 :

NÚMERO CONSECUTIVO DEL CONTRATO: 044
CONTRATO CELEBRADO POR : 1 - EL PROPONENTE
NOMBRE DEL CONTRATISTA : CALING LIMITADA
NOMBRE DEL CONTRATANTE : MUNICIPIO DE SOPACA
VALOR CONTRATADO EN SMMLV : 380,38

- SG FM CL PR - DESCRIPCIÓN
30 15 16 00 : ACCESORIOS PARA TEJADOS
30 16 17 00 : SUELOS
31 16 18 00 : ARANDELAS
95 14 16 00 : EDIFICIOS Y ESTRUCTURAS PREFABRICADOS RESIDENCIALES
95 14 17 00 : EDIFICIOS Y ESTRUCTURAS PREFABRICADOS COMERCIALES E INDUSTRIALES
95 14 18 00 : EDIFICIOS Y ESTRUCTURAS PREFABRICADOS DE EMERGENCIA Y ALIVIO
95 14 19 00 : EDIFICIOS Y ESTRUCTURAS PREFABRICADOS MÉDICOS
85 10 15 00 : CENTROS DE SALUD
85 10 16 00 : PERSONAS DE SOPORTE DE PRESTACIÓN DE SERVICIOS DE SALUD
85 10 17 00 : SERVICIOS DE ADMINISTRACIÓN DE SALUD
95 10 16 00 : LOTES COMERCIALES
95 10 17 00 : LOTES INDUSTRIALES
95 10 18 00 : LOTES DE TERRENOS GUBERNAMENTALES
95 12 15 00 : EDIFICIOS Y ESTRUCTURAS COMERCIALES Y DE ENTRETENIMIENTO
95 12 16 00 : EDIFICIOS Y ESTRUCTURAS DE TRANSPORTE
95 12 17 00 : EDIFICIOS Y ESTRUCTURAS PÚBLICOS
95 12 18 00 : EDIFICIOS Y ESTRUCTURAS UTILITARIOS
83 10 16 00 : SERVICIOS DE PETRÓLEO Y GAS
83 10 14 00 : SERVICIOS ELÉCTRICOS
81 14 15 00 : CONTROL DE CALIDAD
81 14 16 00 : MANEJO DE CADENA DE SUMINISTROS



CERTIFICADO DE INSCRIPCIÓN Y CLASIFICACIÓN EN EL REGISTRO DE PROPONENTES

Fecha expedición: 20/09/2023 - 09:05:15
Rucbo No. S000817667, Valor 62000

CÓDIGO DE VERIFICACIÓN zqFhsVSD2M

Verifique el contenido y confiabilidad de este certificado, ingresando a https://sl.conlicameras.co/visa/planilla/cv.php?empresa=38 y digite el respectivo código, para que visualice la imagen generada al momento de su expedición. La verificación se puede realizar de manera limitada, durante 60 días calendario contados a partir de la fecha de su expedición.

- 81 14 17 00 : PLANEACIÓN Y CONTROL DE PRODUCCIÓN
81 14 18 00 : ADMINISTRACIÓN DE INSTALACIONES
30 10 29 00 : PILARES
30 11 16 00 : CEMENTO Y CAL
30 11 17 00 : YESOS
30 11 19 00 : ELEMENTOS PARA REFORZAR CONCRETO
30 13 15 00 : BLOQUES
30 13 16 00 : LADRILLAS
30 13 17 00 : AZULEJOS Y BALDOSAS
43 19 15 00 : DISPOSITIVOS DE COMUNICACIÓN PERSONAL
43 19 16 00 : PARTES O ACCESORIOS DE DISPOSITIVOS DE COMUNICACION PERSONAL
43 20 14 00 : TARJETAS DEL SISTEMA
43 20 15 00 : MÓDULOS O INTERFACES DE PROCESADORES DE TABLERO (BOARD) DEL SISTEMA
43 20 16 00 : COMPONENTES DEL CHASIS
43 20 18 00 : DISPOSITIVOS DE ALMACENAMIENTO
43 20 19 00 : ACCESORIOS DE DISPOSITIVOS DE ALMACENAMIENTO
43 20 20 00 : DISPOSITIVOS DE ALMACENAMIENTO EXTRAÍBLES
43 20 21 00 : ACCESORIOS DE DISPOSITIVOS DE ALMACENAMIENTO EXTRAÍBLES
43 20 22 00 : SUBCONJUNTOS PARA DISPOSITIVOS ELECTRÓNICOS
43 21 15 00 : COMPUTADORES
43 21 16 00 : ACCESORIOS DE COMPUTADOR
43 21 17 00 : DISPOSITIVOS INFORMÁTICOS DE ENTRADA DE DATOS
43 21 18 00 : ACCESORIOS DE DISPOSITIVOS DE ENTRADA DE DATOS DE COMPUTADOR
43 21 19 00 : MONITORES Y PANTALLAS DE COMPUTADOR
43 21 21 00 : IMPRESORAS DE COMPUTADOR
43 21 22 00 : SISTEMAS DE MANEJO DE ALMACENAMIENTO DE DATOS DE COMPUTADOR
43 22 25 00 : EQUIPO DE SEGURIDAD DE RED
43 22 26 00 : EQUIPO DE SERVICIO DE RED
43 22 27 00 : EQUIPO TELEGRÁFICO
43 22 28 00 : EQUIPO DE TELEFONÍA
43 22 29 00 : ACCESORIOS DE EQUIPO DE TELEFONÍA
43 22 30 00 : EQUIPO DE TELETIPO
43 22 31 00 : COMPONENTES Y EQUIPO DE INFRAESTRUCTURA DE REDES MÓVILES Y DIGITALES
43 22 32 00 : PLATAFORMAS DE MENSAJERÍA POR MÓVIL
43 22 33 00 : DISPOSITIVOS Y EQUIPOS PARA INSTALACIÓN DE CONECTIVIDAD DE REDES Y DAT...
43 23 27 00 : SOFTWARE DE APLICACIONES DE RED
43 23 28 00 : SOFTWARE DE ADMINISTRACIÓN DE REDES
43 23 29 00 : SOFTWARE PARA TRABAJO EN REDES
43 23 30 00 : SOFTWARE DE ENTORNO OPERATIVO
43 23 32 00 : SOFTWARE DE SEGURIDAD Y PROTECCIÓN
43 23 34 00 : SOFTWARE DE CONTROLADORES DE DISPOSITIVOS Y UTILIDADES
43 23 35 00 : SOFTWARE DE INTERCAMBIO DE INFORMACIÓN



CERTIFICADO DE INSCRIPCIÓN Y CLASIFICACIÓN EN EL REGISTRO DE PROPONENTES

Fecha expedición: 20/09/2023 - 09:05:15
Rucbo No. S000817667, Valor 62000

CÓDIGO DE VERIFICACIÓN zqFhsVSD2M

Verifique el contenido y confiabilidad de este certificado, ingresando a https://sl.conlicameras.co/visa/planilla/cv.php?empresa=38 y digite el respectivo código, para que visualice la imagen generada al momento de su expedición. La verificación se puede realizar de manera limitada, durante 60 días calendario contados a partir de la fecha de su expedición.

- 43 23 36 00 : SOFTWARE DE EQUIPO ELÉCTRICO
43 23 37 00 : SOFTWARE DE ADMINISTRACIÓN DE SISTEMAS
44 11 19 00 : TABLEROS
95 12 23 00 : EDIFICIOS Y ESTRUCTURAS DE SALUD Y UEPQTIVAS
72 10 15 00 : SERVICIOS DE APOYO PARA LA CONSTRUCCIÓN
72 10 29 00 : SERVICIOS DE MANTENIMIENTO Y REPARACIÓN DE INSTALACIONES
72 14 14 00 : SERVICIOS DE CONSTRUCCIÓN Y REPARACIÓN DE FACILIDADES DE DETENCIÓN
72 10 33 00 : SERVICIOS DE MANTENIMIENTO Y REPARACIÓN DE INFRAESTRUCTURA
72 14 13 00 : SERVICIO DE CONSTRUCCIÓN DE FACILIDADES ATLÉTICAS Y RECREATIVAS
72 14 11 00 : SERVICIOS DE CONSTRUCCIÓN Y REVESTIMIENTO DE INFRAEST...
72 14 15 00 : SERVICIOS DE PREPARACIÓN DE TIERRAS
72 15 15 00 : SERVICIOS DE SISTEMAS ELÉCTRICOS
72 15 11 00 : SERVICIOS DE CONSTRUCCIÓN DE PLOMERÍA
72 15 19 00 : SERVICIOS DE ALBAÑILERÍA Y MAMPONERÍA
72 15 13 00 : SERVICIOS DE PINTURA E INSTALACIÓN DE PAPEL DE COLGADURA
72 15 20 00 : SERVICIOS DE PAREDAO Y DRYWALL
72 15 21 00 : SERVICIOS ACÚSTICOS Y DE AISLAMIENTO
72 15 23 00 : SERVICIOS DE CARPINTERÍA
72 15 24 00 : SERVICIOS DE MONTAJE E INSTALACIÓN DE VENTANAS Y PUERTAS
72 15 25 00 : SERVICIOS DE INSTALACIÓN DE PISOS
72 15 26 00 : SERVICIOS DE TECHADO Y PAREDES EXTERNAS Y LÁMINAS DE METAL
72 15 29 00 : SERVICIOS DE MONTAJE DE ACERO ESTRUCTURAL
72 15 30 00 : SERVICIOS DE VIDRIOS Y VENTANERÍA
72 15 31 00 : SERVICIOS DE CONSTRUCCIÓN DE FACILIDADES ATLÉTICAS Y RECREATIVAS
72 15 34 00 : SERVICIOS DE APAREJAMIENTO Y ANAMIAJE
72 15 35 00 : SERVICIOS DE LIMPIEZA ESTRUCTURAL EXTERNA
72 15 36 00 : SERVICIOS DE TERMINADO INTERIOR, DOTACIÓN Y REMODELACIÓN
72 15 39 00 : SERVICIO DE PREPARACIÓN DE OBRAS DE CONSTRUCCIÓN
72 15 40 00 : SERVICIOS DE EDIFICIOS ESPECIALIZADOS Y COMERCIOS
72 15 44 00 : SERVICIOS DE MANTENIMIENTO Y FABRICACIÓN DE ACCESORIOS PARA TUBERIAS
73 12 18 00 : SERVICIOS DE MANTENIMIENTO E INSTALACIÓN DE EQUIPO PESADO
73 12 18 00 : SERVICIOS DE INDUSTRIA DE PRODUCTOS DE MINERALES NO METÁLICOS
72 15 17 00 : SERVICIOS DE INSTALACIÓN DE SISTEMAS DE SEGURIDAD FÍSICA E INDUSTRIAL
72 15 18 00 : SERVICIOS DE MANTENIMIENTO Y REPARACIÓN DE INSTALACIÓN DE MÁQUINAS
73 18 19 00 : SERVICIOS DE SOLDADURA
73 18 11 00 : SERVICIOS DE REVESTIMIENTO
81 10 15 00 : INGENIERÍA CIVIL Y ARQUITECTURA
47 13 21 00 : KITS DE LIMPIEZA
49 22 15 00 : ACCESORIOS PARA DEPORTE
30 10 15 00 : ÁNGULOS
30 10 17 00 : VIGAS
30 10 18 00 : CONDUCTOS



CERTIFICADO DE INSCRIPCIÓN Y CLASIFICACIÓN EN EL REGISTRO DE PROPONENTES

Fecha expedición: 20/09/2023 - 09:05:15
Rucbo No. S000817667, Valor 62000

CÓDIGO DE VERIFICACIÓN zqFhsVSD2M

Verifique el contenido y confiabilidad de este certificado, ingresando a https://sl.conlicameras.co/visa/planilla/cv.php?empresa=38 y digite el respectivo código, para que visualice la imagen generada al momento de su expedición. La verificación se puede realizar de manera limitada, durante 60 días calendario contados a partir de la fecha de su expedición.

- 30 10 20 00 : HOJA
30 10 22 00 : PLANCHA
30 10 23 00 : PERFILES
30 10 24 00 : VARILLAS
30 10 31 00 : RIELES
30 10 32 00 : ENREJADO
30 10 36 00 : PRODUCTOS ESTRUCTURALES
30 10 38 00 : FIBRAS Y FILAMENTOS MECÁNICOS
30 10 39 00 : EJES
30 11 15 00 : CONCRETO Y MORTEROS
30 11 18 00 : AGREGADOS
30 15 15 00 : MATERIAL PARA TEJADOS Y TECHOS
30 15 17 00 : CANALONES DE TEJADO Y ACCESORIOS
30 15 18 00 : MATERIALES PARA REVESTIMIENTO DE PAREDES Y EXTERIOR
30 15 21 00 : SUPERFICIE
30 17 15 00 : PUERTAS
30 17 16 00 : VENTANAS
30 17 18 00 : CLARABOYAS
30 17 20 00 : PUERTAS
31 16 15 00 : TORNILLOS
31 16 17 00 : TUERCAS
31 16 19 00 : MUELLES
31 16 20 00 : CLAVOS
31 16 21 00 : ANCLAS
31 16 22 00 : REMACHES
31 16 23 00 : FERRETERÍA DE MONTAJE
31 16 24 00 : FIJADORES VARIOS
72 12 14 00 : SERVICIOS DE CONSTRUCCIÓN DE EDIFICIOS PÚBLICOS ESPECIALIZADOS
95 12 20 00 : EDIFICIOS Y ESTRUCTURAS HOSPITALARIAS
72 15 10 00 : SERVICIOS DE CONSTRUCCIÓN Y MANTENIMIENTO DE CALDERAS Y HORNOS
80 10 16 00 : GERENCIA DE PROYECTOS
83 10 15 00 : SERVICIOS DE ACUEDUCTO Y ALCANTARILLADO
72 15 27 00 : SERVICIOS DE INSTALACIÓN Y REPARACIÓN DE CONCRETO
81 10 16 00 : INGENIERÍA MECÁNICA
81 10 17 00 : INGENIERÍA ELÉCTRICA Y ELECTRÓNICA
81 10 27 00 : SERVICIOS DE DISEÑO E INGENIERÍA DE SISTEMAS INSTRUMENTADOS DE CONTROL
77 10 15 00 : EVALUACIÓN DE IMPACTO AMBIENTAL
95 12 19 00 : EDIFICIOS Y ESTRUCTURAS EDUCACIONALES Y DE ADMINISTRACIÓN
95 13 15 00 : TARIMAS Y GRADERÍAS
72 12 10 00 : SERVICIOS DE CONSTRUCCIÓN DE EDIFICIOS INDUSTRIALES Y BODEGAS NUEVAS
72 12 11 00 : SERVICIOS DE CONSTRUCCIÓN DE EDIFICIOS COMERCIALES Y DE OFICINA
72 15 37 00 : SERVICIOS DE INSTALACIÓN, MANTENIMIENTO Y REPARACIÓN DE EQUIPOS Y CON...



CERTIFICADO DE INSCRIPCIÓN Y CLASIFICACIÓN EN EL REGISTRO DE PROPONENTES

Fecha expedición: 20/09/2023 - 09:05:15
Rucbo No. S000817667, Valor 62000

CÓDIGO DE VERIFICACIÓN zqFhsVSD2M

Verifique el contenido y confiabilidad de este certificado, ingresando a https://sl.conlicameras.co/visa/planilla/cv.php?empresa=38 y digite el respectivo código, para que visualice la imagen generada al momento de su expedición. La verificación se puede realizar de manera limitada, durante 60 días calendario contados a partir de la fecha de su expedición.

- 23 27 17 00 : ACCESORIOS PARA SOLDAR, SOLDADURA FUERTE Y SOLDADURA DÉBIL
30 24 16 00 : COMPONENTES ESTRUCTURALES DE TRIBUNAS, GRADAS Y ESCALERA
30 10 20 00 : PILOTAJE
30 10 35 00 : ALMA DE PANAL
30 10 37 00 : TRENZA

*** EXPERIENCIA No. 42 :

NÚMERO CONSECUTIVO DEL CONTRATO: 045

CONTRATO CELEBRADO POR : 1 - EL PROPONENTE

NOMBRE DEL CONTRATISTA : CALING LIMITADA

NOMBRE DEL CONTRATANTE : MUNICIPIO DE VENTAUQUENADA

VALOR CONTRATADO EN SMMLV : 102,06

SG FM CL PR - DESCRIPCIÓN

- 30 15 16 00 : ACCESORIOS PARA TEJADOS
30 16 17 00 : SUELOS
31 16 18 00 : ARANDELAS
95 14 16 00 : EDIFICIOS Y ESTRUCTURAS PREFABRICADOS RESIDENCIALES
95 14 17 00 : EDIFICIOS Y ESTRUCTURAS PREFABRICADOS COMERCIALES E INDUSTRIALES
95 14 18 00 : EDIFICIOS Y ESTRUCTURAS PREFABRICADOS DE EMERGENCIA Y ACTIVO
95 14 19 00 : EDIFICIOS Y ESTRUCTURAS PREFABRICADOS MÉDICOS
85 10 15 00 : CENTROS DE SALUD
85 10 16 00 : PERSONAS DE SOPORTE DE PRESTACIÓN DE SERVICIOS DE SALUD
85 10 17 00 : SERVICIOS DE ADMINISTRACIÓN DE SALUD
95 10 16 00 : LOTES COMERCIALES
95 10 17 00 : LOTES INDUSTRIALES
95 10 18 00 : LOTES DE TERRENOS GUBERNAMENTALES
95 12 15 00 : EDIFICIOS Y ESTRUCTURAS COMERCIALES Y DE ENTRETENIMIENTO
95 12 16 00 : EDIFICIOS Y ESTRUCTURAS DE TRANSPORTE
95 12 17 00 : EDIFICIOS Y ESTRUCTURAS PÚBLICOS
95 12 18 00 : EDIFICIOS Y ESTRUCTURAS UTILITARIOS
83 10 16 00 : SERVICIOS DE PETRÓLEO Y GAS
83 10 18 00 : SERVICIOS ELÉCTRICOS
81 14 15 00 : CONTROL DE CALIDAD
81 14 16 00 : MANEJO DE CADENA DE SUMINISTROS
81 14 17 00 : PLANEACIÓN Y CONTROL DE PRODUCCIÓN
81 14 18 00 : ADMINISTRACIÓN DE INSTALACIONES
30 10 29 00 : PILARES
30 11 16 00 : CEMENTO Y CAL
30 11 17 00 : YESOS
30 11 19 00 : ELEMENTOS PARA REFORZAR CONCRETO
30 13 15 00 : BLOQUES



CERTIFICADO DE INSCRIPCIÓN Y CLASIFICACIÓN EN EL REGISTRO DE PROPONENTES

Fecha expedición: 2009/2023 - 09:05:15
Recibo No. 5000817667, Valor 62000

CÓDIGO DE VERIFICACIÓN zqPhv5D2M

Verifique el contenido y confiabilidad de este certificado, ingresando a https://si.confercameras.co/visa/plantilla/cv.php?empresa=38 y digite el respectivo código, para que visualice la imagen generada al momento de su expedición. La verificación se puede realizar de manera ilimitada, durante 60 días calendario contados a partir de la fecha de su expedición.

- 30 13 16 00 : LADRILLOS
30 13 17 00 : AZULEJOS Y BALDOSAS
30 19 15 00 : DISPOSITIVOS DE COMUNICACIÓN PERSONAL
43 19 16 00 : PARTES O ACCESORIOS DE DISPOSITIVOS DE COMUNICACIÓN PERSONAL
43 20 14 00 : TARJETAS DEL SISTEMA
43 20 15 00 : MÓDULOS O INTERFACES DE PROCESADORES DE TABLERO (BOARD) DEL SISTEMA
43 20 16 00 : COMPONENTES DEL CHASIS
43 20 18 00 : DISPOSITIVOS DE ALMACENAMIENTO
43 20 19 00 : ACCESORIOS DE DISPOSITIVOS DE ALMACENAMIENTO
43 20 20 00 : DISPOSITIVOS DE ALMACENAMIENTO EXTRAIBLES
43 20 21 00 : ACCESORIOS DE DISPOSITIVOS DE ALMACENAMIENTO EXTRAIBLES
43 20 22 00 : SUBCONJUNTOS PARA DISPOSITIVOS ELECTRÓNICOS
43 21 15 00 : COMPUTADORES
43 21 16 00 : ACCESORIOS DE COMPUTADOR
43 21 17 00 : DISPOSITIVOS INFORMÁTICOS DE ENTRADA DE DATOS
43 21 18 00 : ACCESORIOS DE DISPOSITIVOS DE ENTRADA DE DATOS DE COMPUTADOR
43 21 19 00 : MONITORES Y PANTALLAS DE COMPUTADOR
43 21 21 00 : IMPRESORAS DE COMPUTADOR
43 21 22 00 : SISTEMAS DE MANEJO DE ALMACENAMIENTO DE DATOS DE COMPUTADOR
43 22 25 00 : EQUIPO DE SEGURIDAD DE RED
43 22 26 00 : EQUIPO DE SERVICIO DE RED
43 22 27 00 : EQUIPO TELEGRÁFICO
43 22 28 00 : EQUIPO TELEFÓNICO
43 22 29 00 : ACCESORIOS DE EQUIPO DE TELEFONÍA
43 22 30 00 : EQUIPO DE TELETIPO
43 22 31 00 : COMPONENTES Y EQUIPO DE INFRAESTRUCTURA DE REDES MÓVILES Y DIGITALES
43 22 32 00 : PLATAFORMAS DE MENSAJERÍA POR MÓVIL
43 22 33 00 : DISPOSITIVOS Y EQUIPOS PARA INSTALACIÓN DE CONECTIVIDAD DE REDES Y DAT...
43 23 27 00 : SOFTWARE DE APLICACIONES DE RED
43 23 28 00 : SOFTWARE DE ADMINISTRACIÓN DE REDES
43 23 29 00 : SOFTWARE PARA TRABAJO EN REDES
43 23 30 00 : SOFTWARE DE ENTORNO OPERATIVO
43 23 32 00 : SOFTWARE DE SEGURIDAD Y PROTECCIÓN
43 23 34 00 : SOFTWARE DE CONTROLADORES DE DISPOSITIVOS Y UTILIDADES
43 23 35 00 : SOFTWARE DE INTERCAMBIO DE INFORMACIÓN
43 23 36 00 : SOFTWARE DE EQUIPO ELÉCTRICO
43 23 37 00 : SOFTWARE DE ADMINISTRACIÓN DE SISTEMAS
44 11 19 00 : TABLEROS
95 12 23 00 : EDIFICIOS Y ESTRUCTURAS DE SALUD Y DEPORTIVAS
72 10 15 00 : SERVICIOS DE APOYO PARA LA CONSTRUCCIÓN
72 10 29 00 : SERVICIOS DE MANTENIMIENTO Y REPARACIÓN DE INSTALACIONES
72 14 14 00 : SERVICIOS DE CONSTRUCCIÓN Y REPARACIÓN DE FACILIDADES DE DETENCIÓN



CERTIFICADO DE INSCRIPCIÓN Y CLASIFICACIÓN EN EL REGISTRO DE PROPONENTES

Fecha expedición: 2009/2023 - 09:05:15
Recibo No. 5000817667, Valor 62000

CÓDIGO DE VERIFICACIÓN zqPhv5D2M

Verifique el contenido y confiabilidad de este certificado, ingresando a https://si.confercameras.co/visa/plantilla/cv.php?empresa=38 y digite el respectivo código, para que visualice la imagen generada al momento de su expedición. La verificación se puede realizar de manera ilimitada, durante 60 días calendario contados a partir de la fecha de su expedición.

- 72 10 33 00 : SERVICIOS DE MANTENIMIENTO Y REPARACIÓN DE INFRAESTRUCTURA
72 14 13 00 : SERVICIO DE CONSTRUCCIÓN DE FACILIDADES ATLÉTICAS Y RECREATIVAS
72 14 11 00 : SERVICIOS DE CONSTRUCCIÓN Y REVESTIMIENTO Y PAVIMENTACIÓN DE INFRAEST...
72 14 15 00 : SERVICIOS DE PREPARACIÓN DE TIERRAS
72 15 15 00 : SERVICIOS DE SISTEMAS ELÉCTRICOS
72 15 11 00 : SERVICIOS DE CONSTRUCCIÓN DE PLOMERÍA
72 15 19 00 : SERVICIOS DE ALBAÑILERÍA Y MAESTRÍA
72 15 13 00 : SERVICIOS DE PINTURA E INSTALACIÓN DE PAPEL DE COLADURA
72 15 20 00 : SERVICIOS DE PAÑETADO Y DRYWALL
72 15 21 00 : SERVICIOS ACÚSTICOS Y DE AISLAMIENTO
72 15 23 00 : SERVICIOS DE CARPINTERÍA
72 15 24 00 : SERVICIOS DE MONTAJE E INSTALACIÓN DE VENTANAS Y PUERTAS
72 15 25 00 : SERVICIOS DE INSTALACIÓN DE PISOS
72 15 26 00 : SERVICIOS DE TECHADO Y PAREDES EXTERNAS Y LÁMINAS DE METAL
72 15 29 00 : SERVICIOS DE MONTAJE DE ACERO ESTRUCTURAL
72 15 30 00 : SERVICIOS DE VIDRIOS Y VENTANERÍA
72 15 31 00 : SERVICIOS DE CONSTRUCCIÓN DE FACILIDADES ATLÉTICAS Y RECREATIVAS
72 15 34 00 : SERVICIOS DE APAREJAMIENTO Y ANDAMIAGE
72 15 35 00 : SERVICIOS DE LIMPIEZA ESTRUCTURAL EXTERNA
72 15 36 00 : SERVICIOS DE TERMINADO INTERIOR, DOTACIÓN Y REMODELACIÓN
72 15 39 00 : SERVICIO DE PREPARACIÓN DE OBRAS DE CONSTRUCCIÓN
72 15 40 00 : SERVICIOS DE EDIFICIOS ESPECIALIZADOS Y COMERCIOS
72 15 44 00 : SERVICIOS DE MANTENIMIENTO Y FABRICACIÓN DE ACCESORIOS PARA TUBERÍAS
72 15 45 00 : SERVICIOS DE MANTENIMIENTO E INSTALACIÓN DE EQUIPO PESADO
73 12 18 00 : SERVICIOS DE INDUSTRIA DE PRODUCTOS DE MINERALES NO METÁLICOS
72 15 17 00 : SERVICIOS DE INSTALACIÓN DE SISTEMAS DE SEGURIDAD FÍSICA E INDUSTRIAL
72 15 18 00 : SERVICIOS DE MANTENIMIENTO Y REPARACIÓN DE INSTALACIÓN DE MÁQUINAS
73 18 19 00 : SERVICIOS DE SOLDADURA
73 18 11 00 : SERVICIOS DE REVESTIMIENTO
81 10 15 00 : INGENIERÍA CIVIL Y ARQUITECTURA
47 15 21 00 : KITS DE LIMPIEZA
49 22 15 00 : ACCESORIOS PARA DEPORTE
30 10 15 00 : ÁNGULOS
30 10 17 00 : VIGAS
30 10 18 00 : CONDUCTOS
30 10 20 00 : HOJA
30 10 22 00 : PLANCHA
30 10 23 00 : PERFILES
30 10 24 00 : VARRILLAS
30 10 31 00 : RIELES
30 10 32 00 : ENREJADO
30 10 36 00 : PRODUCTOS ESTRUCTURALES



CERTIFICADO DE INSCRIPCIÓN Y CLASIFICACIÓN EN EL REGISTRO DE PROPONENTES

Fecha expedición: 2009/2023 - 09:05:15
Recibo No. 5000817667, Valor 62000

CÓDIGO DE VERIFICACIÓN zqPhv5D2M

Verifique el contenido y confiabilidad de este certificado, ingresando a https://si.confercameras.co/visa/plantilla/cv.php?empresa=38 y digite el respectivo código, para que visualice la imagen generada al momento de su expedición. La verificación se puede realizar de manera ilimitada, durante 60 días calendario contados a partir de la fecha de su expedición.

- 30 10 38 00 : FIBRAS Y FILAMENTOS MECÁNICOS
30 10 39 00 : EJES
30 11 15 00 : CONCRETO Y MORTEROS
30 12 18 00 : AGREGADOS
30 15 15 00 : MATERIAL PARA TEJADOS Y TECHOS
30 15 17 00 : CANALONES DE TEJADO Y ACCESORIOS
30 15 19 00 : MATERIALES PARA REVESTIMIENTO DE PAREDES Y EXTERIOR
30 15 21 00 : SUPERFICIE
30 17 15 00 : PUERTAS
30 17 16 00 : VENTANAS
30 17 18 00 : CLARABOYAS
30 17 20 00 : PUERTAS
31 16 15 00 : TORNILLOS
31 16 17 00 : TUERCAS
31 16 19 00 : MUELLES
31 16 20 00 : CLAVOS
31 16 21 00 : ANCLAS
31 16 22 00 : REMACHES
31 16 23 00 : FERRERÍA DE MONTAJE
31 16 24 00 : FIJADORES VARIOS
72 12 14 00 : SERVICIOS DE CONSTRUCCIÓN DE EDIFICIOS PÚBLICOS ESPECIALIZADOS
95 12 20 00 : EDIFICIOS Y ESTRUCTURAS HOSPITALARIAS Y DE OFICINA
72 15 10 00 : SERVICIOS DE CONSTRUCCIÓN Y MANTENIMIENTO DE CALDERAS Y HORNOS
80 10 16 00 : GERENCIA DE PROYECTOS
83 10 15 00 : SERVICIOS DE ACUEDUCTO Y ALCANTARILLADO
72 15 27 00 : SERVICIOS DE INSTALACIÓN Y REPARACIÓN DE CONCRETO
81 10 16 00 : INGENIERÍA MECÁNICA
81 10 17 00 : INGENIERÍA ELÉCTRICA Y ELECTRÓNICA
81 10 27 00 : SERVICIOS DE DISEÑO E INGENIERÍA DE SISTEMAS INSTRUMENTADOS DE CONTROL
77 10 15 00 : EVALUACIÓN DE IMPACTO AMBIENTAL
95 12 19 00 : EDIFICIOS Y ESTRUCTURAS EDUCACIONALES Y DE ADMINISTRACIÓN
95 13 15 00 : TARIMAS Y GRADERÍAS
72 12 10 00 : SERVICIOS DE CONSTRUCCIÓN DE EDIFICIOS INDUSTRIALES Y BODEGAS NUEVAS
72 12 11 00 : SERVICIOS DE CONSTRUCCIÓN DE EDIFICIOS COMERCIALES Y DE OFICINA
72 15 37 00 : SERVICIOS DE INSTALACIÓN, MANTENIMIENTO Y REPARACIÓN DE EQUIPOS Y CON...
23 27 17 00 : ACCESORIOS PARA SOLDAR, SOLDADURA FUERTE Y SOLDADURA DÉBIL
30 24 16 00 : COMPONENTES ESTRUCTURALES DE TRIBUNAS, GRADAS Y ESCALERA
30 10 28 00 : PISOAJE
30 10 35 00 : ALMA DE PALANCA
30 10 37 00 : TRENZA



CERTIFICADO DE INSCRIPCIÓN Y CLASIFICACIÓN EN EL REGISTRO DE PROPONENTES

Fecha expedición: 2009/2023 - 09:05:15
Recibo No. 5000817667, Valor 62000

CÓDIGO DE VERIFICACIÓN zqPhv5D2M

Verifique el contenido y confiabilidad de este certificado, ingresando a https://si.confercameras.co/visa/plantilla/cv.php?empresa=38 y digite el respectivo código, para que visualice la imagen generada al momento de su expedición. La verificación se puede realizar de manera ilimitada, durante 60 días calendario contados a partir de la fecha de su expedición.

NÚMERO CONSECUTIVO DEL CONTRATO: 046
CONTRATO CELEBRADO POR : 1 - EL PROPONENTE
NOMBRE DEL CONTRATISTA : CALING LIMITADA
NOMBRE DEL CONTRATANTE : MUNICIPIO DE TUNJA
VALOR CONTRATADO EN SMMLV : 97,78

- SG FM CL PR - DESCRIPCIÓN
30 15 16 00 : AGREGADOS PARA TEJADOS
30 16 17 00 : SUELOS
31 16 18 00 : ARANDELAS
95 14 16 00 : EDIFICIOS Y ESTRUCTURAS PREFABRICADOS RESIDENCIALES
95 14 17 00 : EDIFICIOS Y ESTRUCTURAS PREFABRICADOS COMERCIALES E INDUSTRIALES
95 14 18 00 : EDIFICIOS Y ESTRUCTURAS PREFABRICADOS DE EMERGENCIA Y ALIVIO
95 14 19 00 : EDIFICIOS Y ESTRUCTURAS PREFABRICADOS MÉDICOS
85 10 15 00 : CENTROS DE SALUD
85 10 16 00 : PERSONAS DE SOPORTE DE PRESTACIÓN DE SERVICIOS DE SALUD
85 10 17 00 : SERVICIOS DE ADMINISTRACIÓN DE SALUD
95 10 16 00 : LOTES COMERCIALES
95 10 17 00 : LOTES INDUSTRIALES
95 10 18 00 : LOTES DE TERRENOS GUBERNAMENTALES
95 12 15 00 : EDIFICIOS Y ESTRUCTURAS COMERCIALES Y DE ENTRETENIMIENTO
95 12 16 00 : EDIFICIOS Y ESTRUCTURAS DE TRANSPORTE
95 12 17 00 : EDIFICIOS Y ESTRUCTURAS PÚBLICOS
95 12 18 00 : EDIFICIOS Y ESTRUCTURAS UTILITARIAS
83 10 16 00 : SERVICIOS DE PETRÓLEO Y GAS
83 10 18 00 : SERVICIOS ELÉCTRICOS
81 14 15 00 : CONTROL DE CALIDAD
81 14 16 00 : MANEJO DE CADENA DE SUMINISTROS
81 14 17 00 : PLANEACIÓN Y CONTROL DE PRODUCCIÓN
81 14 18 00 : ADMINISTRACIÓN DE INSTALACIONES
30 10 29 00 : FILARES
30 11 16 00 : CEMENTO Y CAL
30 11 17 00 : YESOS
30 11 19 00 : ELEMENTOS PARA REFORZAR CONCRETO
30 13 15 00 : BLOQUES
30 13 16 00 : LADRILLOS
30 13 17 00 : AZULEJOS Y BALDOSAS
43 19 15 00 : DISPOSITIVOS DE COMUNICACIÓN PERSONAL
43 19 16 00 : PARTES O ACCESORIOS DE DISPOSITIVOS DE COMUNICACIÓN PERSONAL
43 20 14 00 : TARJETAS DEL SISTEMA
43 20 15 00 : MÓDULOS O INTERFACES DE PROCESADORES DE TABLERO (BOARD) DEL SISTEMA
43 20 16 00 : COMPONENTES DEL CHASIS



CERTIFICADO DE INSCRIPCIÓN Y CLASIFICACIÓN EN EL REGISTRO DE PROPONENTES

Fecha expedición: 20/09/2023 - 09:05:15
Recibo No. S000817667, Valor 62000

CÓDIGO DE VERIFICACIÓN zqFmVSD2M

Verifique el contenido y confiabilidad de este certificado, ingresando a https://si.comerciamos.covista/plantilla/cv.php?empresa=38 y digite el respectivo código, para que visualice la imagen generada al momento de su expedición. La verificación se puede realizar de manera ilimitada, durante 60 días calendario contados a partir de la fecha de su expedición.

- 43 20 18 00 : DISPOSITIVOS DE ALMACENAMIENTO
43 20 19 00 : ACCESORIOS DE DISPOSITIVOS DE ALMACENAMIENTO
43 20 20 00 : DISPOSITIVOS DE ALMACENAMIENTO EXTRAÍBLES
43 20 21 00 : ACCESORIOS DE DISPOSITIVOS DE ALMACENAMIENTO EXTRAÍBLES
43 20 22 00 : SUBCONJUNTOS PARA DISPOSITIVOS ELECTRÓNICOS
43 21 15 00 : COMPUTADORES
43 21 16 00 : ACCESORIOS DE COMPUTADOR
43 21 17 00 : DISPOSITIVOS INFORMÁTICOS DE ENTRADA DE DATOS
43 21 18 00 : ACCESORIOS DE DISPOSITIVOS DE ENTRADA DE DATOS DE COMPUTADOR
43 21 19 00 : MONITORES Y PANTALLAS DE COMPUTADOR
43 21 21 00 : IMPRESORAS DE COMPUTADOR
43 21 22 00 : SISTEMAS DE MANEJO DE ALMACENAMIENTO DE DATOS DE COMPUTADOR
43 22 25 00 : EQUIPO DE SEGURIDAD DE RED
43 22 26 00 : EQUIPO DE SERVICIO DE RED
43 22 27 00 : EQUIPO TELEGRÁFICO
43 22 28 00 : EQUIPO DE TELEFONIA
43 22 29 00 : ACCESORIOS DE EQUIPO DE TELEFONIA
43 22 30 00 : EQUIPO DE TELETIPO
43 22 31 00 : COMPONENTES Y EQUIPO DE INFRAESTRUCTURA DE REDES MÓVILES Y DIGITALES
43 22 32 00 : PLATAFORMAS DE MENSAJERÍA POR MÓVIL
43 22 33 00 : DISPOSITIVOS Y EQUIPOS PARA INSTALACIÓN DE CONECTIVIDAD DE REDES Y DAT...
43 23 27 00 : SOFTWARE DE APLICACIONES DE RED
43 23 28 00 : SOFTWARE DE ADMINISTRACIÓN DE REDES
43 23 29 00 : SOFTWARE PARA TRABAJO EN REDES
43 23 30 00 : SOFTWARE DE ENTORNO OPERATIVO
43 23 32 00 : SOFTWARE DE SEGURIDAD Y PROTECCIÓN
43 23 34 00 : SOFTWARE DE CONTROLADORES DE DISPOSITIVOS Y UTILIDADES
43 23 35 00 : SOFTWARE DE INTERCAMBIO DE INFORMACIÓN
43 23 36 00 : SOFTWARE DE EQUIPO ELÉCTRICO
43 23 37 00 : SOFTWARE DE ADMINISTRACIÓN DE SISTEMAS
44 11 19 00 : TABLEROS
95 12 23 00 : EDIFICIOS Y ESTRUCTURAS DE SALUD Y DEPORTIVAS
72 10 15 00 : SERVICIOS DE APOYO PARA LA CONSTRUCCIÓN
72 10 29 00 : SERVICIOS DE MANTENIMIENTO Y REPARACIÓN DE INSTALACIONES
72 14 14 00 : SERVICIOS DE CONSTRUCCIÓN Y REPARACIÓN DE FACILIDADES DE DETENCIÓN
72 10 33 00 : SERVICIOS DE MANTENIMIENTO Y REPARACIÓN DE INFRAESTRUCTURA
72 14 13 00 : SERVICIO DE CONSTRUCCIÓN DE FACILIDADES ATLÉTICAS Y RECREATIVAS
72 14 11 00 : SERVICIOS DE CONSTRUCCIÓN Y REVESTIMIENTO Y PAVIMENTACIÓN DE INFRAEST...
72 14 15 00 : SERVICIOS DE PREPARACIÓN DE TIERRAS
72 15 15 00 : SERVICIOS DE SISTEMAS ELÉCTRICOS
72 15 11 00 : SERVICIOS DE CONSTRUCCIÓN DE PLOMERÍA
72 15 19 00 : SERVICIOS DE ALBAÑILERÍA Y MAQUETERÍA



CERTIFICADO DE INSCRIPCIÓN Y CLASIFICACIÓN EN EL REGISTRO DE PROPONENTES

Fecha expedición: 20/09/2023 - 09:05:15
Recibo No. S000817667, Valor 62000

CÓDIGO DE VERIFICACIÓN zqFmVSD2M

Verifique el contenido y confiabilidad de este certificado, ingresando a https://si.comerciamos.covista/plantilla/cv.php?empresa=38 y digite el respectivo código, para que visualice la imagen generada al momento de su expedición. La verificación se puede realizar de manera ilimitada, durante 60 días calendario contados a partir de la fecha de su expedición.

- 72 15 13 00 : SERVICIOS DE PINTURA E INSTALACIÓN DE PAPEL DE COLGADURA
72 15 20 00 : SERVICIOS DE PARETADO Y DRYWALL
72 15 21 00 : SERVICIOS ACÚSTICOS Y AISLAMIENTO
72 15 23 00 : SERVICIOS DE CARPINTERÍA
72 15 24 00 : SERVICIOS DE MONTAJE E INSTALACIÓN DE VENTANAS Y PUERTAS
72 15 25 00 : SERVICIOS DE INSTALACIÓN DE PISOS
72 15 26 00 : SERVICIOS DE TECHADO Y PAREDES EXTERNAS Y LÁMINAS DE METAL
72 15 29 00 : SERVICIOS DE MONTAJE DE ACERO ESTRUCTURAL
72 15 30 00 : SERVICIOS DE VIDRIOS Y VENTANERÍA
72 15 31 00 : SERVICIOS DE CONSTRUCCIÓN DE FACILIDADES ATLÉTICAS Y RECREATIVAS
72 15 34 00 : SERVICIOS DE APAREJAMIENTO Y ANDAJIMIENTE
72 15 35 00 : SERVICIOS DE LIMPIEZA ESTRUCTURAL EXTERNA
72 15 36 00 : SERVICIOS DE TERMINADO INTERIOR, DOTACIÓN Y REMODELACIÓN
72 15 39 00 : SERVICIO DE PREPARACIÓN DE OBRAS DE CONSTRUCCIÓN
72 15 40 00 : SERVICIOS DE EDIFICIOS ESPECIALIZADOS Y COMERCIOS
72 15 44 00 : SERVICIOS DE MANTENIMIENTO Y FABRICACIÓN DE ACCESORIOS PARA TUBERÍAS
72 15 45 00 : SERVICIOS DE MANTENIMIENTO E INSTALACIÓN DE EQUIPO PESADO
73 12 18 00 : SERVICIOS DE INDUSTRIA DE PRODUCTOS DE MINERALES NO METÁLICOS
72 15 17 00 : SERVICIOS DE INSTALACIÓN DE SISTEMAS DE SEGURIDAD FÍSICA E INDUSTRIAL
72 15 18 00 : SERVICIOS DE MANTENIMIENTO Y REPARACIÓN DE INSTALACIONES DE MÁQUINAS
73 18 19 00 : SERVICIOS DE SOLDADURA
73 18 11 00 : SERVICIOS DE REVESTIMIENTO
81 10 15 00 : INGENIERÍA CIVIL Y ARQUITECTURA
47 13 21 00 : KITS DE LIMPIEZA
49 22 15 00 : ACCESORIOS PARA DEPORTE
30 10 15 00 : ÁNGULOS
30 10 17 00 : VIGAS
30 10 18 00 : CONDUCTOS
30 10 20 00 : HOJA
30 10 22 00 : PLANCHA
30 10 23 00 : PERFILES
30 10 24 00 : VARILLAS
30 10 31 00 : RIELES
30 10 32 00 : ENREJADO
30 10 36 00 : PRODUCTOS ESTRUCTURALES
30 10 38 00 : FIBRAS Y FILAMENTOS MECÁNICOS
30 10 39 00 : EJES
30 11 15 00 : CONCRETO Y MORTEROS
30 11 16 00 : AGREGADOS
30 15 15 00 : MATERIAL PARA TEJADOS Y TECHOS
30 15 17 00 : CANALONES DE TEJADO Y ACCESORIOS
30 15 18 00 : MATERIALES PARA REVESTIMIENTO DE PAREDES Y EXTERIOR



CERTIFICADO DE INSCRIPCIÓN Y CLASIFICACIÓN EN EL REGISTRO DE PROPONENTES

Fecha expedición: 20/09/2023 - 09:05:15
Recibo No. S000817667, Valor 62000

CÓDIGO DE VERIFICACIÓN zqFmVSD2M

Verifique el contenido y confiabilidad de este certificado, ingresando a https://si.comerciamos.covista/plantilla/cv.php?empresa=38 y digite el respectivo código, para que visualice la imagen generada al momento de su expedición. La verificación se puede realizar de manera ilimitada, durante 60 días calendario contados a partir de la fecha de su expedición.

- 30 15 21 00 : SUPERFICIE
30 17 15 00 : PUERTAS
30 17 16 00 : VENTANAS
30 17 18 00 : CLARABOYAS
30 17 20 00 : PUERTAS
31 16 15 00 : TORNILLOS
31 16 17 00 : TUERCAS
31 16 19 00 : HUELLAS
31 16 20 00 : CLAVOS
31 16 21 00 : ANCLAS
31 16 22 00 : REMACHES
31 16 23 00 : FERRETERÍA DE MONTAJE
31 16 24 00 : FILADORES VARIOS
72 12 14 00 : SERVICIOS DE CONSTRUCCIÓN DE EDIFICIOS PÚBLICOS ESPECIALIZADOS
95 12 20 00 : EDIFICIOS Y ESTRUCTURAS HOSPITALARIAS
72 15 10 00 : SERVICIOS DE CONSTRUCCIÓN Y MANTENIMIENTO DE CALDERAS Y HORNOS
80 10 16 00 : GERENCIA DE PROYECTOS
83 10 15 00 : SERVICIOS DE ACUEDUCTO Y ALCANTARILLADO
72 15 27 00 : SERVICIOS DE INSTALACIÓN Y REPARACIÓN DE CONCRETO
81 10 16 00 : INGENIERÍA MECÁNICA
81 10 17 00 : INGENIERÍA ELÉCTRICA Y ELECTRÓNICA
81 10 27 00 : SERVICIOS DE DISEÑO E INGENIERÍA DE SISTEMAS INSTRUMENTADOS DE CONTROL
77 10 15 00 : EVALUACIÓN DE IMPACTO AMBIENTAL
95 12 19 00 : EDIFICIOS Y ESTRUCTURAS EDUCACIONALES Y DE ADMINISTRACIÓN
95 13 15 00 : TARIMAS Y GRADERÍAS
72 12 10 00 : SERVICIOS DE CONSTRUCCIÓN DE EDIFICIOS INDUSTRIALES Y BOEGAS NUEVAS
72 12 11 00 : SERVICIOS DE CONSTRUCCIÓN DE EDIFICIOS COMERCIALES Y DE OFICINA
72 15 37 00 : SERVICIOS DE INSTALACIÓN, MANTENIMIENTO Y REPARACIÓN DE EQUIPOS Y CON...
23 27 17 00 : ACCESORIOS PARA SOLDAR, SOLDADURA FUERTE Y SOLDADURA DÉBIL
30 24 16 00 : COMPONENTES ESTRUCTURALES DE TRIBUNAS, GRADAS Y ESCALERA
30 10 28 00 : PILOTAJE
30 10 35 00 : ALMA DE PANAL
30 10 37 00 : TRENZA

*** EXPERIENCIA No. 44 :
NÚMERO CONSECUTIVO DEL CONTRATO: 047
CONTRATO CELEBRADO POR : 3 - CONSORCIO O UNIÓN TEMPORAL
NOMBRE DEL CONTRATISTA : CONSORCIO COBRAS - CALING
NOMBRE DEL CONTRATANTE : MUNICIPIO DE MONGUI
VALOR CONTRATADO EN S/MLV : 1034,21
PORCENTAJE DE PARTICIPACIÓN EN EL VALOR EJECUTADO EN CASO DE CONSORCIOS Y UNIONES TEMPORALES: 50



CERTIFICADO DE INSCRIPCIÓN Y CLASIFICACIÓN EN EL REGISTRO DE PROPONENTES

Fecha expedición: 20/09/2023 - 09:05:15
Recibo No. S000817667, Valor 62000

CÓDIGO DE VERIFICACIÓN zqFmVSD2M

Verifique el contenido y confiabilidad de este certificado, ingresando a https://si.comerciamos.covista/plantilla/cv.php?empresa=38 y digite el respectivo código, para que visualice la imagen generada al momento de su expedición. La verificación se puede realizar de manera ilimitada, durante 60 días calendario contados a partir de la fecha de su expedición.

- SG FM CL PR - DESCRIPCIÓN
30 15 16 00 : ACCESORIOS PARA TEJADOS
30 16 17 00 : SUELOS
31 16 18 00 : ARANDELAS
95 14 16 00 : EDIFICIOS Y ESTRUCTURAS PREFABRICADOS RESIDENCIALES
95 14 17 00 : EDIFICIOS Y ESTRUCTURAS PREFABRICADOS COMERCIALES E INDUSTRIALES
95 14 18 00 : EDIFICIOS Y ESTRUCTURAS PREFABRICADOS DE EMERGENCIA Y ALTRIVIO
95 14 19 00 : EDIFICIOS Y ESTRUCTURAS PREFABRICADOS MÉDICOS
85 10 15 00 : CENTROS DE SALUD
85 10 16 00 : PERSONAS DE SOPORTE DE PRESTACIÓN DE SERVICIOS DE SALUD
85 10 17 00 : SERVICIOS DE ADMINISTRACIÓN DE SALUD
95 10 16 00 : LOTES COMERCIALES
95 10 17 00 : LOTES INDUSTRIALES
95 10 18 00 : LOTES DE TERRENOS GUBERNAMENTALES
95 12 15 00 : EDIFICIOS Y ESTRUCTURAS COMERCIALES Y DE ENTRETENIMIENTO
95 12 16 00 : EDIFICIOS Y ESTRUCTURAS DE TRANSPORTE
95 12 17 00 : EDIFICIOS Y ESTRUCTURAS PÚBLICOS
95 12 18 00 : EDIFICIOS Y ESTRUCTURAS UTILITARIOS
83 10 16 00 : SERVICIOS DE PETRÓLEO Y GAS
83 10 18 00 : SERVICIOS ELÉCTRICOS
81 14 15 00 : CONTROL DE CALIDAD
81 14 16 00 : MANEJO DE CADENA DE SUMINISTROS
81 14 17 00 : PLANEACIÓN Y CONTROL DE PRODUCCIÓN
81 14 18 00 : ADMINISTRACIÓN DE INSTALACIONES
30 10 29 00 : FILARES
30 11 16 00 : CEMENTO Y CAL
30 11 17 00 : YESOS
30 11 19 00 : ELEMENTOS PARA REFORZAR CONCRETO
30 13 15 00 : BLOQUES
30 13 16 00 : LADRILLOS
30 13 17 00 : AZULEJOS Y BALDOSAS
43 19 15 00 : DISPOSITIVOS DE COMUNICACIÓN PERSONAL
43 19 16 00 : PARTES O ACCESORIOS DE DISPOSITIVOS DE COMUNICACIÓN PERSONAL
43 20 14 00 : TARJETAS DEL SISTEMA
43 20 15 00 : MÓDULOS O INTERFACES DE PROCESADORES DE TABLERO (BOARD) DEL SISTEMA
43 20 16 00 : COMPONENTES DEL CHASIS
43 20 18 00 : DISPOSITIVOS DE ALMACENAMIENTO
43 20 19 00 : ACCESORIOS DE DISPOSITIVOS DE ALMACENAMIENTO
43 20 20 00 : DISPOSITIVOS DE ALMACENAMIENTO EXTRAÍBLES
43 20 21 00 : ACCESORIOS DE DISPOSITIVOS DE ALMACENAMIENTO EXTRAÍBLES
43 20 22 00 : SUBCONJUNTOS PARA DISPOSITIVOS ELECTRÓNICOS
43 21 15 00 : COMPUTADORES



CERTIFICADO DE INSCRIPCIÓN Y CLASIFICACIÓN EN EL REGISTRO DE PROPONENTES

Fecha expedición: 20/09/2023 - 09:05:15

Recibo No. S000817667, Valor 62000

CÓDIGO DE VERIFICACIÓN zqPhvSD2M

Verifique el contenido y confiabilidad de este certificado, ingresando a https://sl.confcomarcas.co/visita/plantilla/cv.php?empresa=38 y digite el respectivo código, para que visualice la imagen generada al momento de su expedición. La verificación se puede realizar de manera ilimitada, durante 60 días calendario contados a partir de la fecha de su expedición.

- 43 21 16 00 : ACCESORIOS DE COMPUTADOR
43 21 17 00 : DISPOSITIVOS INFORMÁTICOS DE ENTRADA DE DATOS
43 21 18 00 : ACCESORIOS DE DISPOSITIVOS DE ENTRADA DE DATOS DE COMPUTADOR
43 21 19 00 : MONITORES Y PANTALLAS DE COMPUTADOR
43 21 21 00 : IMPRESORAS DE COMPUTADOR
43 21 22 00 : SISTEMAS DE MANEJO DE ALMACENAMIENTO DE DATOS DE COMPUTADOR
43 22 25 00 : EQUIPO DE SEGURIDAD DE RED
43 22 26 00 : EQUIPO DE SERVICIO DE RED
43 22 27 00 : EQUIPO TELEGRÁFICO
43 22 28 00 : EQUIPO DE TELEFONÍA
43 22 29 00 : ACCESORIOS DE EQUIPO DE TELEFONÍA
43 22 30 00 : EQUIPO DE TELETIPO
43 22 31 00 : COMPONENTES Y EQUIPO DE INFRAESTRUCTURA DE REDES MÓVILES Y DIGITALES
43 22 32 00 : PLATAFORMAS DE MENSAJERÍA POR MÓVIL
43 22 33 00 : DISPOSITIVOS Y EQUIPOS PARA INSTALACIÓN DE CONECTIVIDAD DE REDES Y DAT...
43 23 27 00 : SOFTWARE DE APLICACIONES DE RED
43 23 28 00 : SOFTWARE DE ADMINISTRACIÓN DE REDES
43 23 29 00 : SOFTWARE PARA TRABAJO EN REDES
43 23 30 00 : SOFTWARE DE ENTORNO OPERATIVO
43 23 32 00 : SOFTWARE DE SEGURIDAD Y PROTECCIÓN
43 23 34 00 : SOFTWARE DE CONTROLADORES DE DISPOSITIVOS Y UTILIDADES
43 23 35 00 : SOFTWARE DE INTERCAMBIO DE INFORMACIÓN
43 23 36 00 : SOFTWARE DE EQUIPO ELÉCTRICO
43 23 37 00 : SOFTWARE DE ADMINISTRACIÓN DE SISTEMAS
44 11 19 00 : TABLEROS
95 12 23 00 : EDIFICIOS Y ESTRUCTURAS DE SALUD Y DEPORTIVAS
72 10 15 00 : SERVICIOS DE APOYO PARA LA CONSTRUCCIÓN
72 10 29 00 : SERVICIOS DE MANTENIMIENTO Y REPARACIÓN DE INSTALACIONES
72 14 14 00 : SERVICIOS DE CONSTRUCCIÓN Y REPARACIÓN DE FACILIDADES DE DETENCIÓN
72 10 33 00 : SERVICIOS DE MANTENIMIENTO Y REPARACIÓN DE INFRAESTRUCTURA
72 14 13 00 : SERVICIO DE CONSTRUCCIÓN DE FACILIDADES ATLÉTICAS Y RECREATIVAS
14 11 00 : SERVICIOS DE CONSTRUCCIÓN Y REVESTIMIENTO Y PAVIMENTACIÓN DE INFRAEST...
14 15 00 : SERVICIOS DE PREPARACIÓN DE TIERRAS
72 15 15 00 : SERVICIOS DE SISTEMAS ELÉCTRICOS
72 15 11 00 : SERVICIOS DE CONSTRUCCIÓN DE PLOMERÍA
72 15 19 00 : SERVICIOS DE ALBANILERÍA Y MAMPOSTERÍA
72 15 13 00 : SERVICIOS DE PINTURA E INSTALACIÓN DE PAPEL DE COLGADURA
72 15 20 00 : SERVICIOS DE PARETADO Y DRYWALL
72 15 21 00 : SERVICIOS ACÓSTICOS Y DE AISLAMIENTO
72 15 23 00 : SERVICIOS DE CARPINTERÍA
72 15 24 00 : SERVICIOS DE MONTAJE E INSTALACIÓN DE VENTANAS Y PUERTAS
72 15 25 00 : SERVICIOS DE INSTALACIÓN DE PISOS



CERTIFICADO DE INSCRIPCIÓN Y CLASIFICACIÓN EN EL REGISTRO DE PROPONENTES

Fecha expedición: 20/09/2023 - 09:05:15

Recibo No. S000817667, Valor 62000

CÓDIGO DE VERIFICACIÓN zqPhvSD2M

Verifique el contenido y confiabilidad de este certificado, ingresando a https://sl.confcomarcas.co/visita/plantilla/cv.php?empresa=38 y digite el respectivo código, para que visualice la imagen generada al momento de su expedición. La verificación se puede realizar de manera ilimitada, durante 60 días calendario contados a partir de la fecha de su expedición.

- 72 15 26 00 : SERVICIOS DE TECHADO Y PAREDES EXTERNAS Y LÁMINAS DE METAL
72 15 29 00 : SERVICIOS DE MONTAJE DE ACERO ESTRUCTURAL
72 15 30 00 : SERVICIOS DE VIDRIOS Y VENTANERÍA
72 15 31 00 : SERVICIOS DE CONSTRUCCIÓN DE FACILIDADES ATLÉTICAS Y RECREATIVAS
72 15 34 00 : SERVICIOS DE APAREJAMIENTO Y ANUAMIENAJE
72 15 35 00 : SERVICIOS DE LIMPIEZA ESTRUCTURAL EXTERNA
72 15 36 00 : SERVICIOS DE TERMINADO INTERIOR, DOTACIÓN Y REMODELACIÓN
72 15 39 00 : SERVICIO DE PREPARACIÓN DE OBRAS DE CONSTRUCCIÓN
72 15 40 00 : SERVICIOS DE EDIFICIOS ESPECIALIZADOS Y COMERCIOS
72 15 44 00 : SERVICIOS DE MANTENIMIENTO Y FABRICACIÓN DE ACCESORIOS PARA TUBERÍAS
72 15 45 00 : SERVICIOS DE MANTENIMIENTO E INSTALACIÓN DE EQUIPO PESADO
73 12 15 00 : SERVICIOS DE INDUSTRIA DE PRODUCTOS DE MINERALES NO METÁLICOS
72 15 17 00 : SERVICIOS DE INSTALACIÓN DE SISTEMAS DE SEGURIDAD FÍSICA E INDUSTRIAL
72 15 18 00 : SERVICIOS DE MANTENIMIENTO Y REPARACIÓN DE INSTALACIÓN DE MÁQUINAS
73 18 19 00 : SERVICIOS DE SOLDADURA
73 18 11 00 : SERVICIOS DE REVESTIMIENTO
91 10 15 00 : INGENIERÍA CIVIL Y ARQUITECTURA
47 13 21 00 : KITS DE LIMPIEZA
49 22 15 00 : ACCESORIOS PARA DEPORTE
30 10 15 00 : ÁNGULOS
30 10 17 00 : VIGAS
30 10 18 00 : CONDUCTOS
30 10 20 00 : HOJA
30 10 22 00 : PLANCHA
30 10 23 00 : PERFILES
30 10 24 00 : VARILLAS
30 10 31 00 : RIELES
30 10 32 00 : ENREJADO
30 10 35 00 : PRODUCTOS ESTRUCTURALES
30 10 38 00 : FIBRAS Y FILAMENTOS MECÁNICOS
30 10 39 00 : EJES
30 11 15 00 : CONCRETO Y MORTEROS
30 11 18 00 : AGREGADOS
30 15 15 00 : MATERIAL PARA TEJADOS Y TECHOS
30 15 17 00 : CANALONES DE TEJADO Y ACCESORIOS
30 15 18 00 : MATERIALES PARA REVESTIMIENTO DE PAREDES Y EXTERIOR
30 15 21 00 : SUPERFICIE
30 17 15 00 : PUERTAS
30 17 16 00 : VENTANAS
30 17 13 00 : CLARABOYAS
30 17 20 00 : PUERTAS
31 16 15 00 : TORVILLOS



CERTIFICADO DE INSCRIPCIÓN Y CLASIFICACIÓN EN EL REGISTRO DE PROPONENTES

Fecha expedición: 20/09/2023 - 09:05:15

Recibo No. S000817667, Valor 62000

CÓDIGO DE VERIFICACIÓN zqPhvSD2M

Verifique el contenido y confiabilidad de este certificado, ingresando a https://sl.confcomarcas.co/visita/plantilla/cv.php?empresa=38 y digite el respectivo código, para que visualice la imagen generada al momento de su expedición. La verificación se puede realizar de manera ilimitada, durante 60 días calendario contados a partir de la fecha de su expedición.

- 31 16 17 00 : TUERCAS
31 16 19 00 : MUELLES
31 16 20 00 : CLAVOS
31 16 21 00 : ANCLAS
6 22 00 : REMACHES
16 23 00 : FERRETERÍA DE MONTAJE
31 16 24 00 : FIJADORES VARIOS
72 12 14 00 : SERVICIOS DE CONSTRUCCIÓN DE EDIFICIOS PÚBLICOS ESPECIALIZADOS
95 12 20 00 : EDIFICIOS Y ESTRUCTURAS HOSPITALARIAS
72 15 10 00 : SERVICIOS DE CONSTRUCCIÓN Y MANTENIMIENTO DE CALDERAS Y HORNOS
80 10 16 00 : GERENCIA DE PROYECTOS
83 10 15 00 : SERVICIOS DE ACUEDUCTO Y ALCANTARILLADO
72 15 27 00 : SERVICIOS DE INSTALACIÓN Y REPARACIÓN DE CONCRETO
81 10 16 00 : INGENIERÍA MECÁNICA
81 10 17 00 : INGENIERÍA ELÉCTRICA Y ELECTRÓNICA
81 10 27 00 : SERVICIOS DE DISEÑO E INGENIERÍA DE SISTEMAS INSTRUMENTADOS DE CONTROL
77 10 15 00 : EVALUACIÓN DE IMPACTO AMBIENTAL
95 12 19 00 : EDIFICIOS Y ESTRUCTURAS EDUCACIONALES Y DE ADMINISTRACIÓN
95 13 15 00 : TARIJAS Y GRADERÍAS
72 12 10 00 : SERVICIOS DE CONSTRUCCIÓN DE EDIFICIOS INDUSTRIALES Y BODEGAS NUEVAS
72 12 11 00 : SERVICIOS DE CONSTRUCCIÓN DE EDIFICIOS COMERCIALES Y DE OFICINA
72 15 37 00 : SERVICIOS DE INSTALACIÓN, MANTENIMIENTO Y REPARACIÓN DE EQUIPOS Y CON...
23 27 17 00 : ACCESORIOS PARA SOLDAR, SOLDADURA FUERTE Y SOLDADURA DÉBIL
30 24 16 00 : COMPONENTES ESTRUCTURALES DE TRIBUNAS, GRADAS Y ESCALERA
30 10 28 00 : PILOTAJE
30 10 35 00 : ALFA DE PANAL
30 10 37 00 : TREMZA

*** EXPERIENCIA No. 45 :

NÚMERO CONSECUTIVO DEL CONTRATO: 048

CONTRATO CELEBRADO POR : 1 - EL PROPONENTE

NOMBRE DEL CONTRATISTA : CALING LIMITADA

NOMBRE DEL CONTRATANTE : MUNICIPIO DE SORACA

VALOR CONTRATADO EN SMLV : 101,74

SG FM CL PR - DESCRIPCIÓN

- 30 15 16 00 : ACCESORIOS PARA TEJADOS
30 16 17 00 : SUELOS
31 16 18 00 : ARANDELAS
95 14 16 00 : EDIFICIOS Y ESTRUCTURAS PREFABRICADOS RESIDENCIALES
95 14 17 00 : EDIFICIOS Y ESTRUCTURAS PREFABRICADOS COMERCIALES E INDUSTRIALES
95 14 18 00 : EDIFICIOS Y ESTRUCTURAS PREFABRICADOS DE EMERGENCIA Y ALIVIO



CERTIFICADO DE INSCRIPCIÓN Y CLASIFICACIÓN EN EL REGISTRO DE PROPONENTES

Fecha expedición: 20/09/2023 - 09:05:15

Recibo No. S000817667, Valor 62000

CÓDIGO DE VERIFICACIÓN zqPhvSD2M

Verifique el contenido y confiabilidad de este certificado, ingresando a https://sl.confcomarcas.co/visita/plantilla/cv.php?empresa=38 y digite el respectivo código, para que visualice la imagen generada al momento de su expedición. La verificación se puede realizar de manera ilimitada, durante 60 días calendario contados a partir de la fecha de su expedición.

- 95 14 19 00 : EDIFICIOS Y ESTRUCTURAS PREFABRICADOS MÉDICOS
85 10 15 00 : CENTROS DE SALUD
85 10 16 00 : PERSONAS DE SOPORTE DE PRESTACIÓN DE SERVICIOS DE SALUD
85 10 17 00 : SERVICIOS DE ADMINISTRACIÓN DE SALUD
95 10 16 00 : LOTES COMERCIALES
95 10 17 00 : LOTES INDUSTRIALES
95 10 18 00 : LOTES DE TERRENOS GUBERNAMENTALES
95 12 15 00 : EDIFICIOS Y ESTRUCTURAS COMERCIALES Y DE ENTRETENIMIENTO
95 12 16 00 : EDIFICIOS Y ESTRUCTURAS DE TRANSPORTE
95 12 17 00 : EDIFICIOS Y ESTRUCTURAS PÚBLICOS
95 12 18 00 : EDIFICIOS Y ESTRUCTURAS UTILITARIOS
83 10 16 00 : SERVICIOS DE PETRÓLEO Y GAS
83 10 18 00 : SERVICIOS ELÉCTRICOS
81 14 15 00 : CONTROL DE CALIDAD
81 14 16 00 : MANEJO DE CADENA DE SUMINISTROS
81 14 17 00 : PLANEACIÓN Y CONTROL DE PRODUCCIÓN
81 14 18 00 : ADMINISTRACIÓN DE INSTALACIONES
30 10 29 00 : PILARES
30 11 16 00 : CEMENTO Y CAL
30 11 17 00 : YESOS
30 11 19 00 : ELEMENTOS PARA REFORZAR CONCRETO
30 13 15 00 : BLOQUES
30 13 16 00 : LADRILLOS
30 13 17 00 : AZULEJOS Y BALDOSAS
43 19 15 00 : DISPOSITIVOS DE COMUNICACIÓN PERSONAL
43 19 16 00 : PARTES O ACCESORIOS DE DISPOSITIVOS DE COMUNICACIÓN PERSONAL
43 20 14 00 : TARJETAS DEL SISTEMA
43 20 15 00 : MÓDULOS O INTERFACES DE PROCESADORES DE TABLERO (BOARD) DEL SISTEMA
43 20 16 00 : COMPONENTES DEL CHASIS
43 20 18 00 : DISPOSITIVOS DE ALMACENAMIENTO
43 20 19 00 : ACCESORIOS DE DISPOSITIVOS DE ALMACENAMIENTO
43 20 20 00 : DISPOSITIVOS DE ALMACENAMIENTO EXTRAÍBLES
43 20 21 00 : ACCESORIOS DE DISPOSITIVOS DE ALMACENAMIENTO EXTRAÍBLES
43 20 22 00 : SUBCONJUNTOS PARA DISPOSITIVOS ELECTRÓNICOS
43 21 15 00 : COMPUTADORES
43 21 16 00 : ACCESORIOS DE COMPUTADOR
43 21 17 00 : DISPOSITIVOS INFORMÁTICOS DE ENTRADA DE DATOS
43 21 18 00 : ACCESORIOS DE DISPOSITIVOS DE ENTRADA DE DATOS DE COMPUTADOR
43 21 19 00 : MONITORES Y PANTALLAS DE COMPUTADOR
43 21 21 00 : IMPRESORAS DE COMPUTADOR
43 21 22 00 : SISTEMAS DE MANEJO DE ALMACENAMIENTO DE DATOS DE COMPUTADOR
43 22 25 00 : EQUIPO DE SEGURIDAD DE RED



CERTIFICADO DE INSCRIPCIÓN Y CLASIFICACIÓN EN EL REGISTRO DE PROPONENTES

Fecha expedición: 20/09/2023 - 09:05:15
Recibo No. S000817667, Valor 62000

CÓDIGO DE VERIFICACIÓN zqFhv5D2M

Verifique el contenido y confiabilidad de este certificado, ingresando a https://si.comercameras.co/visa/planilla/cv.php?empresa=38 y digite el respectivo código, para que visualice la imagen generada al momento de su expedición. La verificación se puede realizar de manera limitada, durante 60 días calendario contados a partir de la fecha de su expedición.

- 43 22 26 00 : EQUIPO DE SERVICIO DE RED
43 22 27 00 : EQUIPO TELEGRÁFICO
43 22 28 00 : EQUIPO DE TELEFONÍA
43 22 29 00 : ACCESORIOS DE EQUIPO DE TELEFONÍA
43 22 30 00 : EQUIPO DE TELETIPO
43 22 31 00 : COMPONENTES Y EQUIPO DE INFRAESTRUCTURA DE REDES MÓVILES Y DIGITALES
43 22 32 00 : PLATAFORMAS DE MENSajería POR MÓVIL
43 22 33 00 : DISPOSITIVOS Y EQUIPOS PARA INSTALACIÓN DE CONECTIVIDAD DE REDES Y DAT...
43 23 27 00 : SOFTWARE DE APLICACIONES DE RED
43 23 28 00 : SOFTWARE DE ADMINISTRACIÓN DE REDES
43 23 29 00 : SOFTWARE PARA TRABAJO EN REDES
43 23 30 00 : SOFTWARE DE ENTORNO OPERATIVO
43 23 32 00 : SOFTWARE DE SEGURIDAD Y PROTECCIÓN
43 23 34 00 : SOFTWARE DE CONTROLADORES DE DISPOSITIVOS Y UTILIDADES
43 23 35 00 : SOFTWARE DE INTERCAMBIO DE INFORMACIÓN
43 23 36 00 : SOFTWARE DE EQUIPO ELÉCTRICO
43 23 37 00 : SOFTWARE DE ADMINISTRACIÓN DE SISTEMAS
44 11 19 00 : TABLEROS
95 12 23 00 : EDIFICIOS Y ESTRUCTURAS DE SALUD Y DEPORTIVAS
72 10 15 00 : SERVICIOS DE APOYO PARA LA CONSTRUCCIÓN
72 10 29 00 : SERVICIOS DE MANTENIMIENTO Y REPARACIÓN DE INSTALACIONES
72 14 14 00 : SERVICIOS DE CONSTRUCCIÓN Y REPARACIÓN DE FACILIDADES DE DETENCIÓN
72 10 39 00 : SERVICIOS DE MANTENIMIENTO Y REPARACIÓN DE INFRAESTRUCTURA
72 14 13 00 : SERVICIO DE CONSTRUCCIÓN DE FACILIDADES ATLÉTICAS Y RECREATIVAS
72 14 11 00 : SERVICIOS DE CONSTRUCCIÓN Y REVESTIMIENTO Y PAVIMENTACIÓN DE INERAST...
72 14 15 00 : SERVICIOS DE PREPARACIÓN DE TIERRAS
72 15 15 00 : SERVICIOS DE SISTEMAS ELÉCTRICOS
72 15 11 00 : SERVICIOS DE CONSTRUCCIÓN DE PLOMERÍA
72 15 19 00 : SERVICIOS DE ALBAÑILERÍA Y MAESTRÍA
72 15 13 00 : SERVICIOS DE PINTURA E INSTALACIÓN DE PAPEL DE COLGADURA
72 15 20 00 : SERVICIOS DE PAÑETADO Y DRYWALL
72 15 21 00 : SERVICIOS ACÚSTICOS Y DE AISLAMIENTO
72 15 23 00 : SERVICIOS DE CARPINTERÍA
72 15 24 00 : SERVICIOS DE MONTAJE E INSTALACIÓN DE VENTANAS Y PUERTAS
72 15 25 00 : SERVICIOS DE INSTALACIÓN DE PISOS
72 15 26 00 : SERVICIOS DE TECHADO Y PAREDES EXTERNAS Y LÁMINAS DE METAL
72 15 29 00 : SERVICIOS DE MONTAJE DE ACERO ESTRUCTURAL
72 15 30 00 : SERVICIOS DE VIDRIOS Y VENTANERÍA
72 15 31 00 : SERVICIOS DE CONSTRUCCIÓN DE FACILIDADES ATLÉTICAS Y RECREATIVAS
72 15 34 00 : SERVICIOS DE APAREJAMIENTO Y ANDAMIAGE
72 15 35 00 : SERVICIOS DE LIMPIEZA ESTRUCTURAL EXTERNA
72 15 36 00 : SERVICIOS DE TERMINADO INTERIOR, DOTACIÓN Y REMODELACIÓN



CERTIFICADO DE INSCRIPCIÓN Y CLASIFICACIÓN EN EL REGISTRO DE PROPONENTES

Fecha expedición: 20/09/2023 - 09:05:15
Recibo No. S000817667, Valor 62000

CÓDIGO DE VERIFICACIÓN zqFhv5D2M

Verifique el contenido y confiabilidad de este certificado, ingresando a https://si.comercameras.co/visa/planilla/cv.php?empresa=38 y digite el respectivo código, para que visualice la imagen generada al momento de su expedición. La verificación se puede realizar de manera limitada, durante 60 días calendario contados a partir de la fecha de su expedición.

- 72 15 39 00 : SERVICIO DE PREPARACIÓN DE OBRAS DE CONSTRUCCIÓN
72 15 40 00 : SERVICIOS DE EDIFICIOS ESPECIALIZADOS Y COMERCIOS
72 15 44 00 : SERVICIOS DE MANTENIMIENTO Y FABRICACIÓN DE ACCESORIOS PARA TUBERÍAS
72 15 45 00 : SERVICIOS DE MANTENIMIENTO E INSTALACIÓN DE EQUIPO PESADO
72 12 18 00 : SERVICIOS DE INDUSTRIA DE PRODUCTOS DE HERRERÍA NO METÁLICOS
72 15 17 00 : SERVICIOS DE INSTALACIÓN DE SISTEMAS DE SEGURIDAD FÍSICA E INDUSTRIAL
72 15 18 00 : SERVICIOS DE MANTENIMIENTO Y REPARACIÓN DE INSTALACIÓN DE MAQUINAS
73 19 19 00 : SERVICIOS DE SOLDADURA
73 18 11 00 : SERVICIOS DE REVESTIMIENTO
81 10 15 00 : INGENIERÍA CIVIL Y ARQUITECTURA
47 13 21 00 : KITS DE LIMPIEZA
49 22 15 00 : ACCESORIOS PARA DEPORTE
30 10 15 00 : ÁNGULOS
30 10 17 00 : VIGAS
30 10 18 00 : CONDUCTOS
30 10 20 00 : HOJA
20 10 22 00 : PLANCHA
30 10 23 00 : PERFILES
30 10 24 00 : VARILLAS
30 10 31 00 : RIELES
30 10 32 00 : ENREJADO
30 10 36 00 : PRODUCTOS ESTRUCTURALES
30 10 38 00 : FIBRAS Y FILAMENTOS MECÁNICOS
30 10 39 00 : EJES
20 11 15 00 : CONCRETO Y MORTEROS
30 11 18 00 : AGREGADOS
30 15 15 00 : MATERIAL PARA TEJADOS Y TECHOS
30 15 17 00 : CANALONES DE TEJADO Y ACCESORIOS
30 15 18 00 : MATERIALES PARA REVESTIMIENTO DE PAREDES Y EXTERIOR
30 25 21 00 : SUPERFICIE
30 17 15 00 : PUERTAS
30 17 16 00 : VENTANAS
30 17 18 00 : CLARABOYAS
30 17 20 00 : PUERTAS
31 16 15 00 : TORNILLOS
31 16 17 00 : TUERCAS
31 16 19 00 : MUELLES
31 16 20 00 : CLAVOS
31 16 21 00 : ANCLAS
31 16 22 00 : REMACHES
21 16 23 00 : FERRETERÍA DE MONTAJE
31 16 24 00 : FIJADORES VARIOS



CERTIFICADO DE INSCRIPCIÓN Y CLASIFICACIÓN EN EL REGISTRO DE PROPONENTES

Fecha expedición: 20/09/2023 - 09:05:15
Recibo No. S000817667, Valor 62000

CÓDIGO DE VERIFICACIÓN zqFhv5D2M

Verifique el contenido y confiabilidad de este certificado, ingresando a https://si.comercameras.co/visa/planilla/cv.php?empresa=38 y digite el respectivo código, para que visualice la imagen generada al momento de su expedición. La verificación se puede realizar de manera limitada, durante 60 días calendario contados a partir de la fecha de su expedición.

- 72 12 14 00 : SERVICIOS DE CONSTRUCCIÓN DE EDIFICIOS PÚBLICOS ESPECIALIZADOS
95 12 20 00 : EDIFICIOS Y ESTRUCTURAS HOSPITALARIAS
72 15 10 00 : SERVICIOS DE CONSTRUCCIÓN Y MANTENIMIENTO DE CALDERAS Y HORNOS
80 10 16 00 : GERENCIA DE PROYECTOS
83 10 15 00 : SERVICIOS DE ACUEDUCTO Y ALCANTARILLADO
72 15 27 00 : SERVICIOS DE INSTALACIÓN Y REPARACIÓN DE CONCRETO
81 10 16 00 : INGENIERÍA MECÁNICA
81 10 17 00 : INGENIERÍA ELÉCTRICA Y ELECTRÓNICA
81 10 27 00 : SERVICIOS DE DISEÑO E INGENIERÍA DE SISTEMAS INSTRUMENTADOS DE CONTROL
77 10 15 00 : EVALUACIÓN DE IMPACTO AMBIENTAL
95 12 19 00 : EDIFICIOS Y ESTRUCTURAS EDUCACIONALES Y DE ADMINISTRACIÓN
95 13 15 00 : TARIMAS Y GRADERÍAS
72 12 10 00 : SERVICIOS DE CONSTRUCCIÓN DE EDIFICIOS INDUSTRIALES Y BOBEGAS NUEVAS
72 12 11 00 : SERVICIOS DE CONSTRUCCIÓN DE EDIFICIOS COMERCIALES Y DE OFICINA
72 15 37 00 : SERVICIOS DE INSTALACIÓN, MANTENIMIENTO Y REPARACIÓN DE EQUIPOS Y CON...
23 27 17 00 : ACCESORIOS PARA SOLDAR, SOLDADURA FUERTE Y SOLDADURA DÉBIL
30 24 16 00 : COMPONENTES ESTRUCTURALES DE TRIBUNAS, GRADAS Y ESCALERA
30 10 28 00 : PILOTAJE
30 10 35 00 : ALMA DE PANAL
30 10 37 00 : TRENZA

*** EXPERIENCIA No. 46 :

NÚMERO CONSECUTIVO DEL CONTRATO:049
CONTRATO CELEBRADO POR :1 - EL PROPONENTE
NOMBRE DEL CONTRATISTA :CALING LIMITADA
NOMBRE DEL CONTRATANTE :MUNICIPIO DE BONDÓN
VALOR CONTRATADO EN SMMLV :93,66

SG FM CL PR - DESCRIPCIÓN

- 30 15 16 00 : ACCESORIOS PARA TEJADOS
30 16 17 00 : SUELOS
31 16 18 00 : ARANDELAS
95 14 16 00 : EDIFICIOS Y ESTRUCTURAS PREFABRICADOS RESIDENCIALES
95 14 17 00 : EDIFICIOS Y ESTRUCTURAS PREFABRICADOS COMERCIALES E INDUSTRIALES
95 14 18 00 : EDIFICIOS Y ESTRUCTURAS PREFABRICADOS DE EMERGENCIA Y ALIVIO
95 14 19 00 : EDIFICIOS Y ESTRUCTURAS PREFABRICADOS MÉDICOS
85 10 15 00 : CENTROS DE SALUD
85 10 16 00 : PERSONAS DE SOPORTE DE PRESTACIÓN DE SERVICIOS DE SALUD
85 10 17 00 : SERVICIOS DE ADMINISTRACIÓN DE SALUD
95 10 16 00 : LOTES COMERCIALES
95 10 17 00 : LOTES INDUSTRIALES
95 10 18 00 : LOTES DE TERRENOS GUBERNAMENTALES



CERTIFICADO DE INSCRIPCIÓN Y CLASIFICACIÓN EN EL REGISTRO DE PROPONENTES

Fecha expedición: 20/09/2023 - 09:05:15
Recibo No. S000817667, Valor 62000

CÓDIGO DE VERIFICACIÓN zqFhv5D2M

Verifique el contenido y confiabilidad de este certificado, ingresando a https://si.comercameras.co/visa/planilla/cv.php?empresa=38 y digite el respectivo código, para que visualice la imagen generada al momento de su expedición. La verificación se puede realizar de manera limitada, durante 60 días calendario contados a partir de la fecha de su expedición.

- 95 12 15 00 : EDIFICIOS Y ESTRUCTURAS COMERCIALES Y DE ENTRETENIMIENTO
95 12 16 00 : EDIFICIOS Y ESTRUCTURAS DE TRANSPORTE
95 12 17 00 : EDIFICIOS Y ESTRUCTURAS PÚBLICOS
95 12 18 00 : EDIFICIOS Y ESTRUCTURAS UTILITARIOS
83 10 16 00 : SERVICIOS DE PETRÓLEO Y GAS
83 10 18 00 : SERVICIOS ELÉCTRICOS
81 14 15 00 : CONTROL DE CALIDAD
81 14 16 00 : MANEJO DE CALIDAD DE SUMINISTROS
81 14 17 00 : PLANEACIÓN Y CONTROL DE PRODUCCIÓN
81 14 18 00 : ADMINISTRACIÓN DE INSTALACIONES
30 10 29 00 : PILARES
30 11 16 00 : CEMENTO Y CAL
30 11 17 00 : YESOS
30 11 19 00 : ELEMENTOS PARA REFORZAR CONCRETO
30 13 15 00 : BLOQUES
30 13 16 00 : LADRILLOS
30 13 17 00 : AZULEJOS Y BALOGAS
43 15 15 00 : DISPOSITIVOS DE COMUNICACIÓN PERSONAL
43 15 16 00 : PARTES O ACCESORIOS DE DISPOSITIVOS DE COMUNICACIÓN PERSONAL
43 20 14 00 : TARJETAS DEL SISTEMA
43 20 15 00 : MÓDULOS O INTERFASES DE PROCESADORES DE TABLERO (BOARD) DEL SISTEMA
43 20 16 00 : COMPONENTES DEL CHASIS
43 20 18 00 : DISPOSITIVOS DE ALMACENAMIENTO
43 20 19 00 : ACCESORIOS DE DISPOSITIVOS DE ALMACENAMIENTO
43 20 20 00 : DISPOSITIVOS DE ALMACENAMIENTO EXTRAÍBLES
43 20 21 00 : ACCESORIOS DE DISPOSITIVOS DE ALMACENAMIENTO EXTRAÍBLES
43 20 22 00 : SUBCONJUNTOS PARA DISPOSITIVOS ELECTRÓNICOS
43 21 15 00 : COMPUTADORES
43 21 16 00 : ACCESORIOS DE COMPUTADOR
43 21 17 00 : DISPOSITIVOS INFORMÁTICOS DE ENTRADA DE DATOS
43 21 18 00 : ACCESORIOS DE DISPOSITIVOS DE ENTRADA DE DATOS DE COMPUTADOR
43 21 19 00 : MONITORES Y PANTALLAS DE COMPUTADOR
43 21 21 00 : IMPRESORAS DE COMPUTADOR
43 21 22 00 : SISTEMAS DE MANEJO DE ALMACENAMIENTO DE DATOS DE COMPUTADOR
43 22 25 00 : EQUIPO DE SEGURIDAD DE RED
43 22 26 00 : EQUIPO DE SERVICIO DE RED
43 22 27 00 : EQUIPO TELEGRÁFICO
43 22 28 00 : EQUIPO DE TELEFONÍA
43 22 29 00 : ACCESORIOS DE EQUIPO DE TELEFONÍA
43 22 30 00 : EQUIPO DE TELETIPO
43 22 31 00 : COMPONENTES Y EQUIPO DE INFRAESTRUCTURA DE REDES MÓVILES Y DIGITALES
43 22 32 00 : PLATAFORMAS DE MENSajería POR MÓVIL



CERTIFICADO DE INSCRIPCIÓN Y CLASIFICACIÓN EN EL REGISTRO DE PROPONENTES

Fecha expedición: 2009/2023 - 09:05:15
Rúbrica No. S000817667, Valor 62000

CÓDIGO DE VERIFICACIÓN zqFhaV5D2M

Verifique el contenido y confiabilidad de este certificado, ingresando a <https://si3.comfocameras.com/ver/planilla/cv.php?empresa=38> y digite el respectivo código, para que visualice la imagen generada al momento de su expedición. La verificación se puede realizar de manera limitada, durante 60 días calendario contados a partir de la fecha de su expedición.

- 43 22 33 00 : DISPOSITIVOS Y EQUIPOS PARA INSTALACIÓN DE CONECTIVIDAD DE REDES Y DAT...
43 23 27 00 : SOFTWARE DE APLICACIONES DE RED
43 23 28 00 : SOFTWARE DE ADMINISTRACIÓN DE REDES
43 23 29 00 : SOFTWARE PARA TRABAJO EN REDES
43 23 30 00 : SOFTWARE DE ENTORNO OPERATIVO
43 23 32 00 : SOFTWARE DE SEGURIDAD Y PROTECCIÓN
43 23 34 00 : SOFTWARE DE CONTROLADORES DE DISPOSITIVOS Y UTILIDADES
43 23 35 00 : SOFTWARE DE INTERCAMBIO DE INFORMACIÓN
43 23 36 00 : SOFTWARE DE EQUIPO ELÉCTRICO
43 23 37 00 : SOFTWARE DE ADMINISTRACIÓN DE SISTEMAS
44 11 19 00 : TABLEROS
95 12 23 00 : EDIFICIOS Y ESTRUCTURAS DE SALUD Y DEPORTIVAS
72 10 15 00 : SERVICIOS DE APOYO PARA LA CONSTRUCCIÓN
72 10 29 00 : SERVICIOS DE MANTENIMIENTO Y REPARACIÓN DE INSTALACIONES
72 14 14 00 : SERVICIOS DE CONSTRUCCIÓN Y REPARACIÓN DE FACILIDADES DE DETENCIÓN
72 10 33 00 : SERVICIOS DE MANTENIMIENTO Y REPARACIÓN DE INFRAESTRUCTURA
72 14 13 00 : SERVICIO DE CONSTRUCCIÓN DE FACILIDADES ATLÉTICAS Y RECREATIVAS
72 14 11 00 : SERVICIOS DE CONSTRUCCIÓN Y REVESTIMIENTO Y PAVIMENTACIÓN DE INFRAEST...
72 14 15 00 : SERVICIOS DE PREPARACIÓN DE TIERRAS
72 15 15 00 : SERVICIOS DE SISTEMAS ELÉCTRICOS
72 15 11 00 : SERVICIOS DE CONSTRUCCIÓN DE PLOMERÍA
72 15 19 00 : SERVICIOS DE ALBAÑILERÍA Y MAMOSTERÍA
72 15 13 00 : SERVICIOS DE PINTURA E INSTALACIÓN DE PAPEL DE COLGADURA
72 15 20 00 : SERVICIOS DE PALETADO Y DRYWALL
72 15 21 00 : SERVICIOS ACÚSTICOS Y DE AISLAMIENTO
72 15 23 00 : SERVICIOS DE CARPINTERÍA
72 15 24 00 : SERVICIOS DE MONTAJE E INSTALACIÓN DE VENTANAS Y PUERTAS
72 15 25 00 : SERVICIOS DE INSTALACIÓN DE PISOS
72 15 26 00 : SERVICIOS DE TECHADO Y PAREDES EXTERNAS Y LÁMINAS DE METAL
72 15 29 00 : SERVICIOS DE MONTAJE DE ACERO ESTRUCTURAL
72 15 30 00 : SERVICIOS DE VIDRIOS Y VENTANERÍA
15 31 00 : SERVICIOS DE CONSTRUCCIÓN DE FACILIDADES ATLÉTICAS Y RECREATIVAS
15 34 00 : SERVICIOS DE APAREJAMIENTO Y ANDAMIAGE
72 15 35 00 : SERVICIOS DE LIMPIEZA ESTRUCTURAL EXTERNA
72 15 36 00 : SERVICIOS DE TERMINADO INTERIOR, DOTACIÓN Y REMODELACIÓN
72 15 39 00 : SERVICIO DE PREPARACIÓN DE OBRAS DE CONSTRUCCIÓN
72 15 40 00 : SERVICIOS DE EDIFICIOS ESPECIALIZADOS Y COMERCIOS
72 15 44 00 : SERVICIOS DE MANTENIMIENTO Y FABRICACIÓN DE ACCESORIOS PARA TUBERÍAS
72 15 45 00 : SERVICIOS DE MANTENIMIENTO E INSTALACIÓN DE EQUIPO PESADO
73 12 18 00 : SERVICIOS DE INDUSTRIA DE PRODUCTOS DE MINERALES NO METÁLICOS
72 15 17 00 : SERVICIOS DE INSTALACIÓN DE SISTEMAS DE SEGURIDAD FÍSICA E INDUSTRIAL
72 15 18 00 : SERVICIOS DE MANTENIMIENTO Y REPARACIÓN DE INSTALACIÓN DE MÁQUINAS



CERTIFICADO DE INSCRIPCIÓN Y CLASIFICACIÓN EN EL REGISTRO DE PROPONENTES

Fecha expedición: 2009/2023 - 09:05:15
Rúbrica No. S000817667, Valor 62000

CÓDIGO DE VERIFICACIÓN zqFhaV5D2M

Verifique el contenido y confiabilidad de este certificado, ingresando a <https://si3.comfocameras.com/ver/planilla/cv.php?empresa=38> y digite el respectivo código, para que visualice la imagen generada al momento de su expedición. La verificación se puede realizar de manera limitada, durante 60 días calendario contados a partir de la fecha de su expedición.

- 73 18 19 00 : SERVICIOS DE SOLDADURA
73 18 11 00 : SERVICIOS DE REVESTIMIENTO
81 10 15 00 : INGENIERÍA CIVIL Y ARQUITECTURA
47 13 21 00 : KITS DE LIMPIEZA
49 22 15 00 : ACCESORIOS PARA DEPORTE
30 10 15 00 : ÁNGULOS
30 10 17 00 : VIGAS
30 10 18 00 : CONDUCTOS
30 10 20 00 : HOJA
30 10 22 00 : PLANCHA
30 10 23 00 : PERFILES
30 10 24 00 : VARILLAS
30 10 31 00 : RIELES
30 10 32 00 : ENREJADO
30 10 36 00 : PRODUCTOS ESTRUCTURALES
30 10 38 00 : FIBRAS Y FILAMENTOS MECÁNICOS
30 10 39 00 : EVES
30 11 15 00 : CONCRETO Y MORTEROS
30 11 18 00 : AGREGADOS
30 15 15 00 : MATERIAL PARA TEJADOS Y TECHOS
30 15 17 00 : CANALONES DE TEJADO Y ACCESORIOS
30 15 18 00 : MATERIALES PARA REVESTIMIENTO DE PAREDES Y EXTERIOR
30 15 21 00 : SUPERFICIE
30 17 15 00 : PUERTAS
30 17 16 00 : VENTANAS
30 17 18 00 : CLAVABOYAS
30 17 20 00 : PUERTAS
31 16 15 00 : TORNILLOS
31 16 17 00 : TUERCAS
31 16 19 00 : MUELLES
31 16 20 00 : CLAVOS
31 16 21 00 : ANCLAS
31 16 22 00 : REMACHES
31 16 23 00 : FERRETERÍA DE MONTAJE
31 16 24 00 : FIJADORES VARIOS
72 12 14 00 : SERVICIOS DE CONSTRUCCIÓN DE EDIFICIOS PÚBLICOS ESPECIALIZADOS
95 12 20 00 : EDIFICIOS Y ESTRUCTURAS HOSPITALARIAS
72 15 10 00 : SERVICIOS DE CONSTRUCCIÓN Y MANTENIMIENTO DE CALDERAS Y HORNOS
80 10 16 00 : GERENCIA DE PROYECTOS
83 10 15 00 : SERVICIOS DE ACUEDUCTO Y ALCANTARILLADO
72 15 27 00 : SERVICIOS DE INSTALACIÓN Y REPARACIÓN DE CONCRETO
81 10 16 00 : INGENIERÍA MECÁNICA



CERTIFICADO DE INSCRIPCIÓN Y CLASIFICACIÓN EN EL REGISTRO DE PROPONENTES

Fecha expedición: 2009/2023 - 09:05:15
Rúbrica No. S000817667, Valor 62000

CÓDIGO DE VERIFICACIÓN zqFhaV5D2M

Verifique el contenido y confiabilidad de este certificado, ingresando a <https://si3.comfocameras.com/ver/planilla/cv.php?empresa=38> y digite el respectivo código, para que visualice la imagen generada al momento de su expedición. La verificación se puede realizar de manera limitada, durante 60 días calendario contados a partir de la fecha de su expedición.

- 81 10 17 00 : INGENIERÍA ELÉCTRICA Y ELECTRONICA
81 10 27 00 : SERVICIOS DE DISEÑO E INGENIERÍA DE SISTEMAS INSTRUMENTADOS DE CONTROL
72 10 15 00 : EVALUACIÓN DE IMPACTO AMBIENTAL
95 12 19 00 : EDIFICIOS Y ESTRUCTURAS EDUCACIONALES Y DE ADMINISTRACIÓN
13 15 00 : TARIMAS Y GRADERÍAS
12 10 00 : SERVICIOS DE CONSTRUCCIÓN DE EDIFICIOS INDUSTRIALES Y BODEGAS NUEVAS
72 12 11 00 : SERVICIOS DE CONSTRUCCIÓN DE EDIFICIOS COMERCIALES Y DE OFICINA
72 15 37 00 : SERVICIOS DE INSTALACIÓN, MANTENIMIENTO Y REPARACIÓN DE EQUIPOS Y CON...
23 27 17 00 : ACCESORIOS PARA SOLDAR, SOLDADURA FUERTE Y SOLDADURA DÉBIL
30 24 16 00 : COMPONENTES ESTRUCTURALES DE TRIBUNAS, GRADAS Y ESCALERA
30 10 28 00 : PILOTAJE
30 10 35 00 : ALMA DE PANAL
30 10 37 00 : TRENZA

*** EXPERIENCIA No. 47 :

NÚMERO CONSECUTIVO DEL CONTRATO: 050
CONTRATO CELEBRADO POR : 1 - EL PROPONENTE
NOMBRE DEL CONTRATISTA : CALING LIMITADA
NOMBRE DEL CONTRATANTE : MUNICIPIO DE SORACA
VALOR CONTRATADO EN SMDCV : 108,93

SG FM CL PR - DESCRIPCIÓN

- 95 12 23 00 : EDIFICIOS Y ESTRUCTURAS DE SALUD Y DEPORTIVAS
72 10 15 00 : SERVICIOS DE APOYO PARA LA CONSTRUCCIÓN
72 10 29 00 : SERVICIOS DE MANTENIMIENTO Y REPARACIÓN DE INSTALACIONES
72 14 14 00 : SERVICIOS DE CONSTRUCCIÓN Y REPARACIÓN DE FACILIDADES DE DETENCIÓN
72 10 33 00 : SERVICIOS DE MANTENIMIENTO Y REPARACIÓN DE INFRAESTRUCTURA
72 14 13 00 : SERVICIO DE CONSTRUCCIÓN DE FACILIDADES ATLÉTICAS Y RECREATIVAS
72 14 11 00 : SERVICIOS DE CONSTRUCCIÓN Y REVESTIMIENTO Y PAVIMENTACIÓN DE INFRAEST...
72 14 15 00 : SERVICIOS DE PREPARACIÓN DE TIERRAS
72 15 15 00 : SERVICIOS DE SISTEMAS ELÉCTRICOS
72 15 11 00 : SERVICIOS DE CONSTRUCCIÓN DE PLOMERÍA
72 15 19 00 : SERVICIOS DE ALBAÑILERÍA Y MAMOSTERÍA
72 15 13 00 : SERVICIOS DE PINTURA E INSTALACIÓN DE PAPEL DE COLGADURA
72 15 20 00 : SERVICIOS DE PALETADO Y DRYWALL
72 15 21 00 : SERVICIOS ACÚSTICOS Y DE AISLAMIENTO
72 15 23 00 : SERVICIOS DE CARPINTERÍA
72 15 24 00 : SERVICIOS DE MONTAJE E INSTALACIÓN DE VENTANAS Y PUERTAS
72 15 25 00 : SERVICIOS DE INSTALACIÓN DE PISOS
72 15 26 00 : SERVICIOS DE TECHADO Y PAREDES EXTERNAS Y LÁMINAS DE METAL
72 15 29 00 : SERVICIOS DE MONTAJE DE ACERO ESTRUCTURAL
72 15 30 00 : SERVICIOS DE VIDRIOS Y VENTANERÍA



CERTIFICADO DE INSCRIPCIÓN Y CLASIFICACIÓN EN EL REGISTRO DE PROPONENTES

Fecha expedición: 2009/2023 - 09:05:15
Rúbrica No. S000817667, Valor 62000

CÓDIGO DE VERIFICACIÓN zqFhaV5D2M

Verifique el contenido y confiabilidad de este certificado, ingresando a <https://si3.comfocameras.com/ver/planilla/cv.php?empresa=38> y digite el respectivo código, para que visualice la imagen generada al momento de su expedición. La verificación se puede realizar de manera limitada, durante 60 días calendario contados a partir de la fecha de su expedición.

- 72 15 31 00 : SERVICIOS DE CONSTRUCCIÓN DE FACILIDADES ATLÉTICAS Y RECREATIVAS
72 15 34 00 : SERVICIOS DE APAREJAMIENTO Y ANDAMIAGE
72 15 35 00 : SERVICIOS DE LIMPIEZA ESTRUCTURAL EXTERNA
72 15 36 00 : SERVICIOS DE TERMINADO INTERIOR, DOTACIÓN Y REMODELACIÓN
72 15 39 00 : SERVICIO DE PREPARACIÓN DE OBRAS DE CONSTRUCCIÓN
72 15 40 00 : SERVICIOS DE EDIFICIOS ESPECIALIZADOS Y COMERCIOS
72 15 44 00 : SERVICIOS DE MANTENIMIENTO Y FABRICACIÓN DE ACCESORIOS PARA TUBERÍAS
72 15 45 00 : SERVICIOS DE MANTENIMIENTO E INSTALACIÓN DE EQUIPO PESADO
73 12 18 00 : SERVICIOS DE INDUSTRIA DE PRODUCTOS DE MINERALES NO METÁLICOS
72 15 17 00 : SERVICIOS DE INSTALACIÓN DE SISTEMAS DE SEGURIDAD FÍSICA E INDUSTRIAL
72 15 18 00 : SERVICIOS DE MANTENIMIENTO Y REPARACIÓN DE INSTALACIÓN DE MÁQUINAS
73 18 19 00 : SERVICIOS DE SOLDADURA
73 18 11 00 : SERVICIOS DE REVESTIMIENTO
81 10 15 00 : INGENIERÍA CIVIL Y ARQUITECTURA
47 13 21 00 : KITS DE LIMPIEZA
49 22 15 00 : ACCESORIOS PARA DEPORTE
30 10 15 00 : ÁNGULOS
30 10 17 00 : VIGAS
30 10 18 00 : CONDUCTOS
30 10 20 00 : HOJA
30 10 22 00 : PLANCHA
30 10 23 00 : PERFILES
30 10 24 00 : VARILLAS
30 10 29 00 : PILARES
30 10 31 00 : RIELES
30 10 32 00 : ENREJADO
30 10 36 00 : PRODUCTOS ESTRUCTURALES
30 10 38 00 : FIBRAS Y FILAMENTOS MECÁNICOS
30 10 39 00 : EVES
30 11 15 00 : CONCRETO Y MORTEROS
30 11 18 00 : AGREGADOS
30 11 19 00 : ELEMENTOS PARA REFORZAR CONCRETO
30 13 15 00 : BLOQUES
30 13 16 00 : LADRILLOS
30 15 15 00 : MATERIAL PARA TEJADOS Y TECHOS
30 15 16 00 : ACCESORIOS PARA TEJADOS
30 15 17 00 : CANALONES DE TEJADO Y ACCESORIOS
30 15 18 00 : MATERIALES PARA REVESTIMIENTO DE PAREDES Y EXTERIOR
30 15 21 00 : SUPERFICIE
30 17 15 00 : PUERTAS
30 17 16 00 : VENTANAS
30 17 18 00 : CLAVABOYAS

178

**CERTIFICADO DE INSCRIPCIÓN Y CLASIFICACIÓN EN EL REGISTRO DE PROPONENTES**Fecha expedición: 20/09/2023 - 09:05:15
Recibo No. S000817667, Valor \$2000

CÓDIGO DE VERIFICACIÓN zqFnaVSD2M

Verifique el contenido y confiabilidad de este certificado, ingresando a <https://si.contecamaras.co/vista/plantilla/cv.php?empresa=36> y digite el respectivo código, para que visualice la imagen generada al momento de su expedición. La verificación se puede realizar de manera limitada, durante 60 días calendario contados a partir de la fecha de su expedición.

- 30 17 20 00 : PUERTAS
- 31 16 15 00 : TORNILLOS
- 31 16 17 00 : TUERCAS
- 31 16 19 00 : MUELLES
- 31 16 20 00 : CLAVOS
- 31 16 21 00 : ANCLAS
- 31 16 22 00 : REMACHES
- 31 16 23 00 : FERRETERÍA DE MONTAJE
- 31 16 24 00 : FIJADORES VARIOS
- 72 12 14 00 : SERVICIOS DE CONSTRUCCIÓN DE EDIFICIOS PÚBLICOS ESPECIALIZADOS
- 95 12 17 00 : EDIFICIOS Y ESTRUCTURAS PÚBLICOS
- 95 12 20 00 : EDIFICIOS Y ESTRUCTURAS HOSPITALARIAS
- 72 15 10 00 : SERVICIOS DE CONSTRUCCIÓN Y MANTENIMIENTO DE CALDERAS Y HORNOS
- 80 10 16 00 : GERENCIA DE PROYECTOS
- 83 10 15 00 : SERVICIOS DE ACUEDUCTO Y ALCANTARILLADO
- 72 15 27 00 : SERVICIOS DE INSTALACIÓN Y REPARACIÓN DE CONCRETO
- 95 12 15 00 : EDIFICIOS Y ESTRUCTURAS COMERCIALES Y DE ENTRETENIMIENTO
- 81 10 16 00 : INGENIERÍA MECÁNICA
- 81 10 17 00 : INGENIERÍA ELÉCTRICA Y ELECTRÓNICA
- 81 10 27 00 : SERVICIOS DE DISEÑO E INGENIERÍA DE SISTEMAS INSTRUMENTADOS DE CONTROL
- 77 10 15 00 : EVALUACIÓN DE IMPACTO AMBIENTAL
- 95 12 18 00 : EDIFICIOS Y ESTRUCTURAS UTILITARIOS
- 95 12 19 00 : EDIFICIOS Y ESTRUCTURAS EDUCACIONALES Y DE ADMINISTRACIÓN
- 95 13 15 00 : TARIMAS Y GRADERÍAS
- 72 12 10 00 : SERVICIOS DE CONSTRUCCIÓN DE EDIFICIOS INDUSTRIALES Y BODEGAS NUEVAS
- 72 12 11 00 : SERVICIOS DE CONSTRUCCIÓN DE EDIFICIOS COMERCIALES Y DE OFICINA
- 72 15 37 00 : SERVICIOS DE INSTALACIÓN, MANTENIMIENTO Y REPARACIÓN DE EQUIPOS Y CON...
- 23 27 17 00 : ACCESORIOS PARA SOLDAR, SOLDADURA FUERTE Y SOLDADURA DÉBIL
- 30 24 16 00 : COMPONENTES ESTRUCTURALES DE TRIBUNAS, GRADAS Y ESCALERA
- 30 10 28 00 : PILOTAJE
- 30 10 35 00 : ALMA DE PANAL
- 30 10 37 00 : TRENZA

***** EXPERIENCIA No. 48 :**

NÚMERO CONSECUTIVO DEL CONTRATO: 051

CONTRATO CELEBRADO POR : 1 - EL PROPONENTE

NOMBRE DEL CONTRATISTA : CALING LIMITADA

NOMBRE DEL CONTRATANTE : MUNICIPIO DE GACHANTIVA

VALOR CONTRATADO EN SMOLV : 79,41

SG EN CL PR - DESCRIPCIÓN

30 15 16 00 : ACCESORIOS PARA TEJADOS

Página 245 de 1.448

**CERTIFICADO DE INSCRIPCIÓN Y CLASIFICACIÓN EN EL REGISTRO DE PROPONENTES**Fecha expedición: 20/09/2023 - 09:05:15
Recibo No. S000817667, Valor \$2000

CÓDIGO DE VERIFICACIÓN zqFnaVSD2M

Verifique el contenido y confiabilidad de este certificado, ingresando a <https://si.contecamaras.co/vista/plantilla/cv.php?empresa=36> y digite el respectivo código, para que visualice la imagen generada al momento de su expedición. La verificación se puede realizar de manera limitada, durante 60 días calendario contados a partir de la fecha de su expedición.

- 30 16 17 00 : SUELOS
- 31 16 18 00 : ARANDELAS
- 95 14 16 00 : EDIFICIOS Y ESTRUCTURAS PREFABRICADOS RESIDENCIALES
- 95 14 17 00 : EDIFICIOS Y ESTRUCTURAS PREFABRICADOS COMERCIALES E INDUSTRIALES
- 95 14 18 00 : EDIFICIOS Y ESTRUCTURAS PREFABRICADOS DE EMERGENCIA Y ALIVIO
- 95 14 19 00 : EDIFICIOS Y ESTRUCTURAS PREFABRICADOS MÉDICOS
- 85 10 15 00 : CENTROS DE SALUD
- 85 10 16 00 : PERSONAS DE SOPORTE DE PRESTACIÓN DE SERVICIOS DE SALUD
- 85 10 17 00 : SERVICIOS DE ADMINISTRACIÓN DE SALUD
- 95 10 16 00 : LOTES COMERCIALES
- 95 10 17 00 : LOTES INDUSTRIALES
- 95 10 18 00 : LOTES DE TERRENOS GUBERNAMENTALES
- 95 12 15 00 : EDIFICIOS Y ESTRUCTURAS COMERCIALES Y DE ENTRETENIMIENTO
- 95 12 16 00 : EDIFICIOS Y ESTRUCTURAS DE TRANSPORTE
- 95 12 17 00 : EDIFICIOS Y ESTRUCTURAS PÚBLICOS
- 95 12 18 00 : EDIFICIOS Y ESTRUCTURAS UTILITARIOS
- 83 10 16 00 : SERVICIOS DE PETRÓLEO Y GAS
- 83 10 18 00 : SERVICIOS ELÉCTRICOS
- 81 14 15 00 : CONTROL DE CALIDAD
- 81 14 16 00 : MANEJO DE CADENA DE SUMINISTROS
- 81 14 17 00 : PLANEACIÓN Y CONTROL DE PRODUCCIÓN
- 81 14 18 00 : ADMINISTRACIÓN DE INSTALACIONES
- 30 10 29 00 : PILARES
- 30 11 16 00 : CEMENTO Y CAL
- 30 11 17 00 : YESOS
- 30 11 19 00 : ELEMENTOS PARA RETOZAR CONCRETO
- 30 13 15 00 : BLOQUES
- 30 13 16 00 : LADRILLOS
- 30 13 17 00 : AZULEJOS Y BALDOSAS
- 43 19 15 00 : DISPOSITIVOS DE COMUNICACIÓN PERSONAL
- 43 19 16 00 : PARTES O ACCESORIOS DE DISPOSITIVOS DE COMUNICACIÓN PERSONAL
- 43 20 14 00 : TARJETAS DEL SISTEMA
- 43 20 15 00 : MÓDULOS O INTERFACES DE PROCESADORES DE TABLERO (BOARD) DEL SISTEMA
- 43 20 16 00 : COMPONENTES DEL CHASIS
- 43 20 18 00 : DISPOSITIVOS DE ALMACENAMIENTO
- 43 20 19 00 : ACCESORIOS DE DISPOSITIVOS DE ALMACENAMIENTO
- 43 20 20 00 : DISPOSITIVOS DE ALMACENAMIENTO EXTRAIBLES
- 43 20 21 00 : ACCESORIOS DE DISPOSITIVOS DE ALMACENAMIENTO EXTRAIBLES
- 43 20 22 00 : SUBCONJUNTOS PARA DISPOSITIVOS ELECTRÓNICOS
- 43 21 15 00 : COMPUTADORES
- 43 21 16 00 : ACCESORIOS DE COMPUTADOR
- 43 21 17 00 : DISPOSITIVOS INFORMÁTICOS DE ENTRADA DE DATOS

Página 246 de 1.448

**CERTIFICADO DE INSCRIPCIÓN Y CLASIFICACIÓN EN EL REGISTRO DE PROPONENTES**Fecha expedición: 20/09/2023 - 09:05:15
Recibo No. S000817667, Valor \$2000

CÓDIGO DE VERIFICACIÓN zqFnaVSD2M

Verifique el contenido y confiabilidad de este certificado, ingresando a <https://si.contecamaras.co/vista/plantilla/cv.php?empresa=36> y digite el respectivo código, para que visualice la imagen generada al momento de su expedición. La verificación se puede realizar de manera limitada, durante 60 días calendario contados a partir de la fecha de su expedición.

- 43 21 18 00 : ACCESORIOS DE DISPOSITIVOS DE ENTRADA DE DATOS DE COMPUTADOR
- 43 21 19 00 : MONITORES Y PANTALLAS DE COMPUTADOR
- 43 21 21 00 : IMPRESORAS DE COMPUTADOR
- 43 21 22 00 : SISTEMAS DE MANEJO DE ALMACENAMIENTO DE DATOS DE COMPUTADOR
- 43 22 25 00 : EQUIPO DE SEGURIDAD DE RED
- 43 22 26 00 : EQUIPO DE SERVICIO DE RED
- 43 22 27 00 : EQUIPO TELEGRÁFICO
- 43 22 28 00 : EQUIPO DE TELEFONÍA
- 43 22 29 00 : ACCESORIOS DE EQUIPO DE TELEFONÍA
- 43 22 30 00 : EQUIPO DE TELEFONO
- 43 22 31 00 : COMPONENTES Y EQUIPO DE INFRAESTRUCTURA DE REDES MÓVILES Y DIGITALES
- 43 22 32 00 : PLATAFORMAS DE MENSAJERÍA POR MÓVIL
- 43 22 33 00 : DISPOSITIVOS Y EQUIPOS PARA INSTALACIÓN DE CONECTIVIDAD DE REDES Y DAT...
- 43 23 27 00 : SOFTWARE DE APLICACIONES DE RED
- 43 23 28 00 : SOFTWARE DE ADMINISTRACIÓN DE REDES
- 43 23 29 00 : SOFTWARE PARA TRABAJO EN REDES
- 43 23 30 00 : SOFTWARE DE ENTORNO OPERATIVO
- 43 23 32 00 : SOFTWARE DE SEGURIDAD Y PROTECCIÓN
- 43 23 34 00 : SOFTWARE DE CONTROLADORES DE DISPOSITIVOS Y UTILIDADES
- 43 23 35 00 : SOFTWARE DE INTERCAMBIO DE INFORMACIÓN
- 43 23 36 00 : SOFTWARE DE EQUIPO ELÉCTRICO
- 43 23 37 00 : SOFTWARE DE ADMINISTRACIÓN DE SISTEMAS
- 44 11 19 00 : TABLEROS
- 95 12 23 00 : EDIFICIOS Y ESTRUCTURAS DE SALUD Y DEPORTIVAS
- 72 10 15 00 : SERVICIOS DE APOYO PARA LA CONSTRUCCIÓN
- 72 10 29 00 : SERVICIOS DE MANTENIMIENTO Y REPARACIÓN DE INSTALACIONES
- 72 14 14 00 : SERVICIOS DE CONSTRUCCIÓN Y REPARACIÓN DE FACILIDADES DE DETENCIÓN
- 72 10 33 00 : SERVICIOS DE MANTENIMIENTO Y REPARACIÓN DE INFRAESTRUCTURA
- 72 14 13 00 : SERVICIO DE CONSTRUCCIÓN DE FACILIDADES ATLÉTICAS Y RECREATIVAS
- 72 14 11 00 : SERVICIOS DE CONSTRUCCIÓN Y REVESTIMIENTO Y PAVIMENTACIÓN DE INFRAEST...
- 72 14 15 00 : SERVICIOS DE PREPARACIÓN DE TIERRAS
- 72 15 15 00 : SERVICIOS DE SISTEMAS ELÉCTRICOS
- 72 15 11 00 : SERVICIOS DE CONSTRUCCIÓN DE PLOMERÍA
- 72 15 19 00 : SERVICIOS DE ALBAÑILERÍA Y MAESTRERÍA
- 72 15 13 00 : SERVICIOS DE PINTURA E INSTALACIÓN DE PAPEL DE COLGADURA
- 72 15 20 00 : SERVICIOS DE PAÑETADO Y DRYWALL
- 72 15 21 00 : SERVICIOS ACÚSTICOS Y DE AISLAMIENTO
- 72 15 23 00 : SERVICIOS DE CARPINTERÍA
- 72 15 24 00 : SERVICIOS DE MONTAJE E INSTALACIÓN DE VENTANAS Y PUERTAS
- 72 15 25 00 : SERVICIOS DE INSTALACIÓN DE PISOS
- 72 15 26 00 : SERVICIOS DE TECHADO Y PAREDES EXTERNAS Y LÁMINAS DE METAL
- 72 15 29 00 : SERVICIOS DE MONTAJE DE ACERO ESTRUCTURAL

Página 247 de 1.448

**CERTIFICADO DE INSCRIPCIÓN Y CLASIFICACIÓN EN EL REGISTRO DE PROPONENTES**Fecha expedición: 20/09/2023 - 09:05:15
Recibo No. S000817667, Valor \$2000

CÓDIGO DE VERIFICACIÓN zqFnaVSD2M

Verifique el contenido y confiabilidad de este certificado, ingresando a <https://si.contecamaras.co/vista/plantilla/cv.php?empresa=36> y digite el respectivo código, para que visualice la imagen generada al momento de su expedición. La verificación se puede realizar de manera limitada, durante 60 días calendario contados a partir de la fecha de su expedición.

- 72 15 30 00 : SERVICIOS DE VIGORIOS Y VENTANERÍA
- 72 15 31 00 : SERVICIOS DE CONSTRUCCIÓN DE FACILIDADES ATLÉTICAS Y RECREATIVAS
- 72 15 34 00 : SERVICIOS DE APAREJAMIENTO Y ANDAMIAJE
- 72 15 35 00 : SERVICIOS DE LIMPIEZA ESTRUCTURAL EXTERNA
- 72 15 36 00 : SERVICIOS DE TERMINADO INTERIOR, DOTACIÓN Y REMODELACIÓN
- 72 15 39 00 : SERVICIO DE PREPARACIÓN DE OBRAS DE CONSTRUCCIÓN
- 72 15 40 00 : SERVICIOS DE EDIFICIOS ESPECIALIZADOS Y COMERCIOS
- 72 15 44 00 : SERVICIOS DE MANTENIMIENTO Y FABRICACIÓN DE ACCESORIOS PARA TUBERÍAS
- 72 15 45 00 : SERVICIOS DE MANTENIMIENTO E INSTALACIÓN DE EQUIPO PESADO
- 72 12 18 00 : SERVICIOS DE INDUSTRIA DE PRODUCTOS DE MINERALES NO METÁLICOS
- 72 15 17 00 : SERVICIOS DE INSTALACIÓN DE SISTEMAS DE SEGURIDAD FÍSICA E INDUSTRIAL
- 72 15 18 00 : SERVICIOS DE MANTENIMIENTO Y REPARACIÓN DE INSTALACIÓN DE MÁQUINAS
- 73 18 19 00 : SERVICIOS DE SOLDADURA
- 73 18 11 00 : SERVICIOS DE REVESTIMIENTO
- 81 10 15 00 : INGENIERÍA CIVIL Y ARQUITECTURA
- 47 13 21 00 : KITS DE LIMPIEZA
- 49 22 15 00 : ACCESORIOS PARA DEPORTE
- 30 10 15 00 : ÁNGULOS
- 30 16 17 00 : VIGAS
- 30 10 18 00 : CONDUCTOS
- 30 10 20 00 : ROJA
- 30 10 22 00 : PLANCHA
- 30 10 23 00 : PERFILES
- 30 16 24 00 : VARILLAS
- 30 10 31 00 : RIELES
- 30 10 32 00 : ENREJADO
- 30 10 36 00 : PRODUCTOS ESTRUCTURALES
- 30 10 38 00 : FIBRAS Y FILAMENTOS MECÁNICOS
- 30 10 39 00 : EJES
- 30 11 15 00 : CONCRETO Y MORTEROS
- 30 11 18 00 : AGREGADOS
- 30 15 15 00 : MATERIAL PARA TEJADOS Y TECHOS
- 30 15 17 00 : CANALONES DE TEJADO Y ACCESORIOS
- 30 15 18 00 : MATERIALES PARA REVESTIMIENTO DE PAREDES Y EXTERIOR
- 30 15 21 00 : SUPERFICIE
- 30 17 15 00 : PUERTAS
- 30 17 16 00 : VENTANAS
- 30 17 18 00 : VENTANAS
- 30 17 19 00 : CLAPABOJAS
- 30 17 20 00 : PUERTAS
- 31 16 15 00 : TORNILLOS
- 31 16 17 00 : TUERCAS
- 31 16 19 00 : MUELLES

Página 248 de 1.448



CERTIFICADO DE INSCRIPCIÓN Y CLASIFICACIÓN EN EL REGISTRO DE PROPONENTES

Fecha expedición: 20/08/2023 - 09:05:15
Recibo No. S000817667, Valor 62000

CÓDIGO DE VERIFICACIÓN zqFhV5D2M

Verifique el contenido y confiabilidad de este certificado, ingresando a https://sl.comfemcomar.gov.co/verif/plantilla/cv.php?empresa=38 y digite el respectivo código, para que visualice la imagen generada al momento de su expedición. La verificación se puede realizar de manera limitada, durante 60 días calendario contados a partir de la fecha de su expedición.

- 31 16 20 00 : CLAVOS
31 16 21 00 : ANCLAS
31 16 22 00 : REMACHES
31 16 23 00 : FERRETERÍA DE MONTAJE
31 16 24 00 : FIJADORES VARIOS
72 12 14 00 : SERVICIOS DE CONSTRUCCIÓN DE EDIFICIOS PÚBLICOS ESPECIALIZADOS
95 12 20 00 : EDIFICIOS Y ESTRUCTURAS HOSPITALARIAS
72 15 10 00 : SERVICIOS DE CONSTRUCCIÓN Y MANTENIMIENTO DE CALDERAS Y HORNOS
80 10 16 00 : GERENCIA DE PROYECTOS
83 10 15 00 : SERVICIOS DE ACUEDUCTO Y ALICANTARILLADO
72 15 27 00 : SERVICIOS DE INSTALACIÓN Y REPARACIÓN DE CONCRETO
81 10 16 00 : INGENIERÍA MECÁNICA
81 10 17 00 : INGENIERÍA ELÉCTRICA Y ELECTRÓNICA
81 10 27 00 : SERVICIOS DE DISEÑO E INGENIERÍA DE SISTEMAS INSTRUMENTADOS DE CONTROL
77 10 15 00 : EVALUACIÓN DE IMPACTO AMBIENTAL
95 12 19 00 : EDIFICIOS Y ESTRUCTURAS EDUCACIONALES Y DE ADMINISTRACIÓN
95 13 15 00 : TARIMAS Y GRADERIAS
72 12 10 00 : SERVICIOS DE CONSTRUCCIÓN DE EDIFICIOS INDUSTRIALES Y BODEGAS NUEVAS
72 12 11 00 : SERVICIOS DE CONSTRUCCIÓN DE EDIFICIOS COMERCIALES Y DE OFICINA
72 15 37 00 : SERVICIOS DE INSTALACIÓN, MANTENIMIENTO Y REPARACIÓN DE EQUIPOS Y CON...
23 27 17 00 : ACCESORIOS PARA SOLDAR, SOLDADURA FUERTE Y SOLDADURA DÉBIL
30 24 16 00 : COMPONENTES ESTRUCTURALES DE TRIBUNAS, GRADAS Y ESCALERA
30 10 28 00 : PILOTAJE
30 10 35 00 : ALMA DE PANAL
30 10 37 00 : TRENZA

*** EXPERIENCIA No. 49 :

NÚMERO CONSECUTIVO DEL CONTRATO:052

CONTRATO CELEBRADO POR :1 - EL PROPONENTE
NOMBRE DEL CONTRATISTA :CALING LIMITADA
NOMBRE DEL CONTRATANTE :MUNICIPIO DE TIBANA
VALOR CONTRATADO EN SMLGV :167,68

SG FM CL PR - DESCRIPCIÓN

- 95 12 17 00 : EDIFICIOS Y ESTRUCTURAS PÚBLICOS
95 12 23 00 : EDIFICIOS Y ESTRUCTURAS DE SALUD Y DEPORTIVAS
72 12 14 00 : SERVICIOS DE CONSTRUCCIÓN DE EDIFICIOS PÚBLICOS ESPECIALIZADOS
72 14 13 00 : SERVICIO DE CONSTRUCCIÓN DE FACILIDADES ATLÉTICAS Y RECREATIVAS
72 10 29 00 : SERVICIOS DE MANTENIMIENTO Y REPARACIÓN DE INSTALACIONES
72 10 33 00 : SERVICIOS DE MANTENIMIENTO Y REPARACIÓN DE INFRAESTRUCTURA
81 10 15 00 : INGENIERÍA CIVIL Y ARQUITECTURA
72 12 15 00 : SERVICIOS DE CONSTRUCCIÓN DE PLANTAS INDUSTRIALES



CERTIFICADO DE INSCRIPCIÓN Y CLASIFICACIÓN EN EL REGISTRO DE PROPONENTES

Fecha expedición: 20/08/2023 - 09:05:15
Recibo No. S000817667, Valor 62000

CÓDIGO DE VERIFICACIÓN zqFhV5D2M

Verifique el contenido y confiabilidad de este certificado, ingresando a https://sl.comfemcomar.gov.co/verif/plantilla/cv.php?empresa=38 y digite el respectivo código, para que visualice la imagen generada al momento de su expedición. La verificación se puede realizar de manera limitada, durante 60 días calendario contados a partir de la fecha de su expedición.

- 72 14 11 00 : SERVICIOS DE CONSTRUCCIÓN Y REVESTIMIENTO Y PAVIMENTACIÓN DE INFRAEST...
83 10 15 00 : SERVICIOS DE ACUEDUCTO Y ALICANTARILLADO
72 14 15 00 : SERVICIOS DE PREPARACIÓN DE TIERRAS
72 15 26 00 : SERVICIOS DE TECHADO Y PAREDES EXTERNAS Y LÁMINAS DE METAL
72 15 19 00 : SERVICIOS DE ALBAÑILERÍA Y MAMPOSTERÍA
72 15 36 00 : SERVICIOS DE TERMINADO INTERIOR, DOTACIÓN Y REMODELACIÓN
72 15 39 00 : SERVICIO DE PREPARACIÓN DE OBRAS DE CONSTRUCCIÓN
72 15 40 00 : SERVICIOS DE EDIFICIOS ESPECIALIZADOS Y COMERCIOS
77 12 17 00 : CONTAMINACIÓN DEL AGUA
72 10 15 00 : SERVICIOS DE APOYO PARA LA CONSTRUCCIÓN
72 14 12 00 : SERVICIOS DE CONSTRUCCIÓN MARINA
30 10 36 00 : PRODUCTOS ESTRUCTURALES
30 11 15 00 : CONCRETO Y MORTEROS
30 13 15 00 : BLOQUES
30 13 16 00 : LADRILLOS
30 15 20 00 : CERCADO
95 12 16 00 : EDIFICIOS Y ESTRUCTURAS DE TRANSPORTE

*** EXPERIENCIA No. 50 :

NÚMERO CONSECUTIVO DEL CONTRATO:053

CONTRATO CELEBRADO POR :1 - EL PROPONENTE
NOMBRE DEL CONTRATISTA :CALING LIMITADA
NOMBRE DEL CONTRATANTE :MUNICIPIO DE BOYACA
VALOR CONTRATADO EN SMLGV :107,93

SG FM CL PR - DESCRIPCIÓN

- 95 12 17 00 : EDIFICIOS Y ESTRUCTURAS PÚBLICOS
95 12 23 00 : EDIFICIOS Y ESTRUCTURAS DE SALUD Y DEPORTIVAS
72 12 14 00 : SERVICIOS DE CONSTRUCCIÓN DE EDIFICIOS PÚBLICOS ESPECIALIZADOS
72 14 13 00 : SERVICIO DE CONSTRUCCIÓN DE FACILIDADES ATLÉTICAS Y RECREATIVAS
72 10 29 00 : SERVICIOS DE MANTENIMIENTO Y REPARACIÓN DE INSTALACIONES
72 10 33 00 : SERVICIOS DE MANTENIMIENTO Y REPARACIÓN DE INFRAESTRUCTURA
81 10 15 00 : INGENIERÍA CIVIL Y ARQUITECTURA
72 12 15 00 : SERVICIOS DE CONSTRUCCIÓN DE PLANTAS INDUSTRIALES
72 14 11 00 : SERVICIOS DE CONSTRUCCIÓN Y REVESTIMIENTO Y PAVIMENTACIÓN DE INFRAEST...
72 14 15 00 : SERVICIOS DE PREPARACIÓN DE TIERRAS
72 15 26 00 : SERVICIOS DE TECHADO Y PAREDES EXTERNAS Y LÁMINAS DE METAL
72 15 19 00 : SERVICIOS DE ALBAÑILERÍA Y MAMPOSTERÍA
72 15 39 00 : SERVICIO DE PREPARACIÓN DE OBRAS DE CONSTRUCCIÓN
72 15 40 00 : SERVICIOS DE EDIFICIOS ESPECIALIZADOS Y COMERCIOS



CERTIFICADO DE INSCRIPCIÓN Y CLASIFICACIÓN EN EL REGISTRO DE PROPONENTES

Fecha expedición: 20/08/2023 - 09:05:15
Recibo No. S000817667, Valor 62000

CÓDIGO DE VERIFICACIÓN zqFhV5D2M

Verifique el contenido y confiabilidad de este certificado, ingresando a https://sl.comfemcomar.gov.co/verif/plantilla/cv.php?empresa=38 y digite el respectivo código, para que visualice la imagen generada al momento de su expedición. La verificación se puede realizar de manera limitada, durante 60 días calendario contados a partir de la fecha de su expedición.

- 72 12 17 00 : CONTAMINACIÓN DEL AGUA
72 10 15 00 : SERVICIOS DE APOYO PARA LA CONSTRUCCIÓN
72 14 12 00 : SERVICIOS DE CONSTRUCCIÓN MARINA
30 10 36 00 : PRODUCTOS ESTRUCTURALES
30 11 15 00 : CONCRETO Y MORTEROS
30 13 15 00 : BLOQUES
30 13 16 00 : LADRILLOS
30 15 20 00 : CERCADO
95 12 16 00 : EDIFICIOS Y ESTRUCTURAS DE TRANSPORTE

*** EXPERIENCIA No. 51 :

NÚMERO CONSECUTIVO DEL CONTRATO:054

CONTRATO CELEBRADO POR :1 - EL PROPONENTE
NOMBRE DEL CONTRATISTA :CALING LIMITADA
NOMBRE DEL CONTRATANTE :MUNICIPIO DE SUZATENA
VALOR CONTRATADO EN SMLGV :256,94

SG FM CL PR - DESCRIPCIÓN

- 95 10 16 00 : LOTES COMERCIALES
95 11 16 00 : VÍAS DE TRÁFICO ABIERTO
95 12 16 00 : EDIFICIOS Y ESTRUCTURAS DE TRANSPORTE
72 10 15 00 : SERVICIOS DE APOYO PARA LA CONSTRUCCIÓN
72 14 10 00 : SERVICIOS DE CONSTRUCCIÓN DE AUTOPISTAS Y CARRETERAS
72 15 27 00 : SERVICIOS DE INSTALACIÓN Y REPARACIÓN DE CONCRETO
72 14 11 00 : SERVICIOS DE CONSTRUCCIÓN Y REVESTIMIENTO Y PAVIMENTACIÓN DE INFRAEST...
72 10 29 00 : SERVICIOS DE MANTENIMIENTO Y REPARACIÓN DE INSTALACIONES
81 10 15 00 : INGENIERÍA CIVIL Y ARQUITECTURA
81 10 22 00 : INGENIERÍA DE TRANSPORTE
95 12 17 00 : EDIFICIOS Y ESTRUCTURAS PÚBLICOS
95 10 15 00 : LOTES RESIDENCIALES
95 12 15 00 : EDIFICIOS Y ESTRUCTURAS COMERCIALES Y DE ENTRETENIMIENTO
80 10 15 00 : SERVICIOS DE CONSULTORIA DE NEGOCIOS Y ADMINISTRACIÓN CORPORATIVA
72 15 19 00 : SERVICIOS DE ALBAÑILERÍA Y MAMPOSTERÍA
30 13 15 00 : BLOQUES
30 19 18 00 : EQUIPOS Y MATERIALES PARA CONSTRUCCIONES TEMPORALES Y APOYO AL MANTENIM...
81 14 15 00 : CONTROL DE CALIDAD
81 14 16 00 : MANEJO DE CADENA DE SUMINISTROS
72 12 11 00 : SERVICIOS DE CONSTRUCCIÓN DE EDIFICIOS COMERCIALES Y DE OFICINA
30 12 17 00 : MATERIALES DE CONSTRUCCIÓN DE CAMINOS Y CARRILERAS
41 11 39 00 : EQUIPO PARA MEDICIÓN DE SUELOS
31 16 34 00 : REDES DE METAL Y ESTRUCTURAS DE CRIBADO
84 14 16 00 : AGENCIAS DE CRÉDITO PERSONAL



CERTIFICADO DE INSCRIPCIÓN Y CLASIFICACIÓN EN EL REGISTRO DE PROPONENTES

Fecha expedición: 20/08/2023 - 09:05:15
Recibo No. S000817667, Valor 62000

CÓDIGO DE VERIFICACIÓN zqFhV5D2M

Verifique el contenido y confiabilidad de este certificado, ingresando a https://sl.comfemcomar.gov.co/verif/plantilla/cv.php?empresa=38 y digite el respectivo código, para que visualice la imagen generada al momento de su expedición. La verificación se puede realizar de manera limitada, durante 60 días calendario contados a partir de la fecha de su expedición.

- 32 12 17 00 : COMPONENTES DISCRETOS
11 11 16 00 : PIEDRA
11 11 17 00 : ARENA
11 11 15 00 : BARRO Y TIERRA
30 10 36 00 : PRODUCTOS ESTRUCTURALES
72 10 33 00 : SERVICIOS DE MANTENIMIENTO Y REPARACIÓN DE INFRAESTRUCTURA
77 10 15 00 : EVALUACIÓN DE IMPACTO AMBIENTAL
30 11 15 00 : CONCRETO Y MORTEROS
72 14 15 00 : SERVICIOS DE PREPARACIÓN DE TIERRAS

*** EXPERIENCIA No. 52 :

NÚMERO CONSECUTIVO DEL CONTRATO:055

CONTRATO CELEBRADO POR :1 - EL PROPONENTE
NOMBRE DEL CONTRATISTA :CALING LIMITADA
NOMBRE DEL CONTRATANTE :MUNICIPIO DE TUNJA
VALOR CONTRATADO EN SMLGV :499,28

SG FM CL PR - DESCRIPCIÓN

- 95 10 16 00 : LOTES COMERCIALES
95 11 16 00 : VÍAS DE TRÁFICO ABIERTO
95 12 16 00 : EDIFICIOS Y ESTRUCTURAS DE TRANSPORTE
72 10 15 00 : SERVICIOS DE APOYO PARA LA CONSTRUCCIÓN
72 14 10 00 : SERVICIOS DE CONSTRUCCIÓN DE AUTOPISTAS Y CARRETERAS
72 15 27 00 : SERVICIOS DE INSTALACIÓN Y REPARACIÓN DE CONCRETO
72 14 11 00 : SERVICIOS DE CONSTRUCCIÓN Y REVESTIMIENTO Y PAVIMENTACIÓN DE INFRAEST...
72 10 29 00 : SERVICIOS DE MANTENIMIENTO Y REPARACIÓN DE INSTALACIONES
81 10 15 00 : INGENIERÍA CIVIL Y ARQUITECTURA
81 10 22 00 : INGENIERÍA DE TRANSPORTE
95 12 17 00 : EDIFICIOS Y ESTRUCTURAS PÚBLICOS
95 10 15 00 : LOTES RESIDENCIALES
95 12 15 00 : EDIFICIOS Y ESTRUCTURAS COMERCIALES Y DE ENTRETENIMIENTO
80 10 15 00 : SERVICIOS DE CONSULTORIA DE NEGOCIOS Y ADMINISTRACIÓN CORPORATIVA
72 15 19 00 : SERVICIOS DE ALBAÑILERÍA Y MAMPOSTERÍA
30 13 15 00 : BLOQUES
30 19 18 00 : EQUIPOS Y MATERIALES PARA CONSTRUCCIONES TEMPORALES Y APOYO AL MANTENIM...
81 14 15 00 : CONTROL DE CALIDAD
81 14 16 00 : MANEJO DE CADENA DE SUMINISTROS
72 12 11 00 : SERVICIOS DE CONSTRUCCIÓN DE EDIFICIOS COMERCIALES Y DE OFICINA
30 12 17 00 : MATERIALES DE CONSTRUCCIÓN DE CAMINOS Y CARRILERAS
41 11 39 00 : EQUIPO PARA MEDICIÓN DE SUELOS
31 16 34 00 : REDES DE METAL Y ESTRUCTURAS DE CRIBADO
84 14 16 00 : AGENCIAS DE CRÉDITO PERSONAL

**CERTIFICADO DE INSCRIPCIÓN Y CLASIFICACIÓN EN EL REGISTRO DE PROPONENTES**Fecha expedición: 20/09/2023 - 09:05:15
Recibo No. S000817667, Valor 62000

CÓDIGO DE VERIFICACIÓN zqFhsV502M

Verifique el contenido y confiabilidad de este certificado, ingresando a <https://si.conficameras.co/visa/planilla/cv.php?empresa=38> y digite el respectivo código, para que visualice la imagen generada al momento de su expedición. La verificación se puede realizar de manera limitada, durante 60 días calendario contados a partir de la fecha de su expedición.

- 32 12 17 00 : COMPONENTES DISCRETOS
- 11 11 16 00 : PIEDRA
- 11 11 17 00 : ARENA
- 11 11 15 00 : BARRO Y TIERRA
- 30 10 36 00 : PRODUCTOS ESTRUCTURALES
- 72 10 23 00 : SERVICIOS DE MANTENIMIENTO Y REPARACIÓN DE INFRAESTRUCTURA
- 77 10 15 00 : EVALUACIÓN DE IMPACTO AMBIENTAL
- 30 11 15 00 : CONCRETO Y MORTEROS
- 72 14 15 00 : SERVICIOS DE PREPARACIÓN DE TIERRAS

***** EXPERIENCIA No. 53 :**

NÚMERO CONSECUTIVO DEL CONTRATO: 056

CONTRATO CELEBRADO POR : 3 - CONSORCIO O UNIÓN TEMPORAL

NOMBRE DEL CONTRATISTA : CONSORCIO INESCAL

NOMBRE DEL CONTRATANTE : MUNICIPIO DE SUTATENZA

VALOR CONTRATADO EN SIMBLV : 600,69

PORCENTAJE DE PARTICIPACIÓN EN EL VALOR EJECUTADO EN CASO DE CONSORCIOS Y UNIONES

TEMPORALES: 993

SG FM CL PR - DESCRIPCIÓN

- 95 10 16 00 : LOTES COMERCIALES
- 95 10 18 00 : LOTES DE TERRENOS GUBERNAMENTALES
- 95 12 17 00 : EDIFICIOS Y ESTRUCTURAS PÚBLICOS
- 95 12 23 00 : EDIFICIOS Y ESTRUCTURAS DE SALUD Y DEPORTIVAS
- 72 10 29 00 : SERVICIOS DE MANTENIMIENTO Y REPARACIÓN DE INSTALACIONES
- 72 10 33 00 : SERVICIOS DE MANTENIMIENTO Y REPARACIÓN DE INFRAESTRUCTURA
- 81 10 15 00 : INGENIERÍA CIVIL Y ARQUITECTURA
- 72 14 11 00 : SERVICIOS DE CONSTRUCCIÓN Y REVESTIMIENTO Y PAVIMENTACIÓN DE INFRAEST...
- 72 14 12 00 : SERVICIOS DE CONSTRUCCIÓN MARINA
- 70 11 17 00 : PARQUES, JARDINES Y RUERTOS
- 95 11 16 00 : VÍAS DE TRAFICO ABIERTO
- 55 12 16 00 : EDIFICIOS Y ESTRUCTURAS DE TRANSPORTE
- 72 10 15 00 : SERVICIOS DE APOYO PARA LA CONSTRUCCIÓN
- 72 15 27 00 : SERVICIOS DE INSTALACIÓN Y REPARACIÓN DE CONCRETO
- 72 12 11 00 : SERVICIOS DE CONSTRUCCIÓN DE EDIFICIOS COMERCIALES Y DE OBTICINA
- 81 10 22 00 : INGENIERÍA DE TRANSPORTE
- 95 11 15 00 : VÍAS DE TRAFICO LIMITADO
- 95 14 16 00 : EDIFICIOS Y ESTRUCTURAS PREFABRICADOS RESIDENCIALES
- 81 14 16 00 : MANEJO DE CADENA DE SUMINISTROS
- 81 14 15 00 : CONTROL DE CALIDAD
- 30 12 17 00 : MATERIALES DE CONSTRUCCIÓN DE CAMINOS Y CARRILERAS
- 84 14 16 00 : AGENCIAS DE CRÉDITO PERSONAL

Página 253 de 1.448

**CERTIFICADO DE INSCRIPCIÓN Y CLASIFICACIÓN EN EL REGISTRO DE PROPONENTES**Fecha expedición: 20/09/2023 - 09:05:15
Recibo No. S000817667, Valor 62000

CÓDIGO DE VERIFICACIÓN zqFhsV502M

Verifique el contenido y confiabilidad de este certificado, ingresando a <https://si.conficameras.co/visa/planilla/cv.php?empresa=38> y digite el respectivo código, para que visualice la imagen generada al momento de su expedición. La verificación se puede realizar de manera limitada, durante 60 días calendario contados a partir de la fecha de su expedición.

- 11 11 16 00 : PIEDRA
- 11 11 17 00 : ARENA
- 11 11 15 00 : BARRO Y TIERRA
- 42 24 15 00 : SUMINISTROS DE VACIADO DE ESCAYOLA Y TABLILLAS
- 49 24 15 00 : EQUIPO DE PARQUES INFANTILES
- 95 10 15 00 : LOTES RESIDENCIALES
- 95 12 18 00 : EDIFICIOS Y ESTRUCTURAS UTILITARIOS
- 95 12 19 00 : EDIFICIOS Y ESTRUCTURAS EDUCACIONALES Y DE ADMINISTRACIÓN
- 95 12 20 00 : EDIFICIOS Y ESTRUCTURAS HOSPITALARIAS
- 95 12 21 00 : EDIFICIOS Y ESTRUCTURAS DE ACOMODACIONES
- 95 12 24 00 : EDIFICIOS Y ESTRUCTURAS INDUSTRIALES
- 95 12 25 00 : EDIFICIOS Y ESTRUCTURAS AGRICOLAS Y DE CULTIVOS Y PESCA
- 95 12 26 00 : EDIFICIOS Y ESTRUCTURAS RELIGIOSAS
- 95 12 27 00 : EDIFICIOS Y ESTRUCTURAS DE DEFENSA
- 95 13 16 00 : EDIFICIOS Y ESTRUCTURAS COMERCIALES E INDUSTRIALES PORTÁTILES
- 95 14 13 00 : EDIFICIOS Y ESTRUCTURAS PREFABRICADOS DE EMERGENCIA Y ALIVIO
- 70 13 15 00 : PROTECCIÓN DEL TERRENO Y DEL SUELO
- 70 13 16 00 : PREPARACIÓN DEL TERRENO Y DEL SUELO
- 70 13 17 00 : GESTIÓN DEL TERRENO Y DEL SUELO
- 72 10 31 00 : INSTALACIÓN Y REPARACIÓN DE SERVICIOS DE BANDAS TRANSPORTADORAS
- 72 12 15 00 : SERVICIOS DE CONSTRUCCIÓN DE PLANTAS INDUSTRIALES
- 72 14 15 00 : SERVICIOS DE PREPARACIÓN DE TIERRAS
- 72 14 13 00 : SERVICIO DE CONSTRUCCIÓN DE FACILIDADES ATLÉTICAS Y RECREATIVAS
- 72 14 14 00 : SERVICIOS DE CONSTRUCCIÓN Y REPARACIÓN DE FACILIDADES DE DETENCIÓN
- 72 14 16 00 : SERVICIOS DE CONSTRUCCIÓN DE SISTEMAS DE TRANSITO MASIVO
- 72 14 17 00 : SERVICIOS DE ALQUILER O ARRENDAMIENTO DE EQUIPO Y MAQUINARIA DE CONSTRU...
- 72 15 13 00 : SERVICIOS DE PINTURA E INSTALACIÓN DE PAPEL DE COLGADURA
- 72 15 19 00 : SERVICIOS DE ALBAÑILERÍA Y MAHONSTERÍA
- 72 15 25 00 : SERVICIOS DE INSTALACIÓN DE PISOS
- 72 15 35 00 : SERVICIOS DE LIMPIEZA ESTRUCTURAL EXTERNA
- 72 15 39 00 : SERVICIO DE PREPARACIÓN DE OBRAS DE CONSTRUCCIÓN
- 72 15 45 00 : SERVICIOS DE MANTENIMIENTO E INSTALACIÓN DE EQUIPO PESADO
- 72 15 24 00 : SERVICIOS DE MONTAJE E INSTALACIÓN DE VENTANAS Y PUERTAS
- 72 15 44 00 : SERVICIOS DE MANTENIMIENTO Y FABRICACIÓN DE ACCESORIOS PARA TUBERIAS
- 73 18 10 00 : SERVICIOS DE MAQUINADO
- 73 18 19 00 : SERVICIOS DE SOLDADURA
- 73 15 17 00 : TRATAMIENTO DE MATERIALES
- 73 15 18 00 : SERVICIOS DE CONVERSION
- 77 10 15 00 : EVALUACIÓN DE IMPACTO AMBIENTAL
- 77 10 16 00 : PLANEACIÓN AMBIENTAL
- 77 10 17 00 : SERVICIOS DE ASESORIA AMBIENTAL
- 77 10 18 00 : AUDITORÍA AMBIENTAL

Página 254 de 1.448

**CERTIFICADO DE INSCRIPCIÓN Y CLASIFICACIÓN EN EL REGISTRO DE PROPONENTES**Fecha expedición: 20/09/2023 - 09:05:15
Recibo No. S000817667, Valor 62000

CÓDIGO DE VERIFICACIÓN zqFhsV502M

Verifique el contenido y confiabilidad de este certificado, ingresando a <https://si.conficameras.co/visa/planilla/cv.php?empresa=38> y digite el respectivo código, para que visualice la imagen generada al momento de su expedición. La verificación se puede realizar de manera limitada, durante 60 días calendario contados a partir de la fecha de su expedición.

- 77 10 19 00 : SERVICIOS DE INVESTIGACIÓN DE CONTAMINACIÓN
- 77 10 20 00 : SERVICIOS DE REPORTE AMBIENTAL
- 77 11 15 00 : SERVICIOS DE SEGURIDAD AMBIENTAL
- 77 11 16 00 : REHABILITACIÓN AMBIENTAL
- 77 12 15 00 : CONTAMINACIÓN DEL AIRE
- 77 12 16 00 : CONTAMINACIÓN DEL SUELO
- 77 12 17 00 : CONTAMINACIÓN DEL AGUA
- 78 10 18 00 : TRANSPORTE DE CARGA POR CARRETERA
- 78 10 21 00 : SERVICIOS DE OLEODUCTOS
- 78 14 19 00 : SERVICIOS DE ALQUILER DE CONTENEDORES DE TRANSPORTE
- 80 10 16 00 : GERENCIA DE PROYECTOS
- 80 10 17 00 : GERENCIA INDUSTRIAL
- 80 11 17 00 : RECLUTAMIENTO DE PERSONAL
- 81 10 16 00 : INGENIERÍA MECÁNICA
- 81 10 25 00 : SERVICIOS DE PERMISOS
- 81 10 26 00 : SERVICIOS DE MUESTREO
- 81 10 27 00 : SERVICIOS DE DISEÑO E INGENIERIA DE SISTEMAS INSTRUMENTADOS DE CONTROL
- 81 12 15 00 : ANÁLISIS ECONÓMICO
- 81 15 16 00 : CARTOGRAFÍA
- 81 15 17 00 : GEOLOGÍA
- 81 15 18 00 : OCEANOGRAFÍA E HIDROLOGÍA
- 81 15 19 00 : GEOFÍSICA
- 46 18 15 00 : ROPA DE SEGURIDAD
- 46 18 16 00 : CALZADO DE PROTECCIÓN
- 46 18 18 00 : PROTECCIÓN Y ACCESORIOS PARA LA VISIÓN
- 46 18 19 00 : PROTECTORES AUDITIVOS
- 46 18 20 00 : PROTECCIÓN DE LA RESPIRACIÓN
- 46 18 21 00 : EQUIPO Y SUMINISTROS ANTIESTÁTICOS
- 46 18 22 00 : EQUIPO DE APOYO ERGONÓMICO
- 46 18 23 00 : PROTECCIÓN ANTI CAÍDA Y EQUIPO DE RESCATE
- 46 18 24 00 : EQUIPO DE LIMPIEZA DE SEGURIDAD Y MATERIALES DE DESCONTAMINACIÓN
- 46 18 25 00 : ARMAS O DISPOSITIVOS DE SEGURIDAD PERSONAL
- 30 10 29 00 : PILARES
- 30 10 31 00 : RIELES
- 30 10 39 00 : EJES
- 30 11 15 00 : CONCRETO Y MORTEROS
- 30 11 16 00 : CEMENTO Y CAL
- 30 11 18 00 : AGREGADOS
- 30 11 19 00 : ELEMENTOS PARA REFORZAR CONCRETO
- 30 12 15 00 : DERIVADOS BITUMINOSOS
- 30 12 16 00 : ASFALTOS
- 30 12 18 00 : MATERIALES DE ARQUITECTURA PAISAJÍSTICA

Página 255 de 1.448

**CERTIFICADO DE INSCRIPCIÓN Y CLASIFICACIÓN EN EL REGISTRO DE PROPONENTES**Fecha expedición: 20/09/2023 - 09:05:15
Recibo No. S000817667, Valor 62000

CÓDIGO DE VERIFICACIÓN zqFhsV502M

Verifique el contenido y confiabilidad de este certificado, ingresando a <https://si.conficameras.co/visa/planilla/cv.php?empresa=38> y digite el respectivo código, para que visualice la imagen generada al momento de su expedición. La verificación se puede realizar de manera limitada, durante 60 días calendario contados a partir de la fecha de su expedición.

- 30 13 17 00 : AZULEJOS Y BALDOSAS
- 30 13 16 00 : LADRILLOS
- 30 14 15 00 : AISLAMIENTO TÉRMICO
- 30 14 16 00 : AISLAMIENTO ESPECIAL
- 30 14 17 00 : CAPAS DE SELLAMIENTO DE AISLAMIENTO
- 41 10 15 00 : EQUIPO Y SUMINISTROS PARA LA MEZCLA, LA DISPERSIÓN Y LA HOMOGENEIZACIÓN...
- 41 10 38 00 : EQUIPO Y SUMINISTROS PARA LA MEZCLA Y LA AGITACIÓN POR SACUDIDA O VARI...
- 41 10 39 00 : CENTRIFUGADORAS DE LABORATORIO Y ACCESORIOS
- 41 10 42 00 : EQUIPO Y SUMINISTROS DE PURIFICACIÓN DE AGUA PARA LABORATORIO
- 41 11 15 00 : INSTRUMENTOS DE MEDICIÓN DEL PESO
- 41 11 16 00 : INSTRUMENTOS DE MEDIDA DE LONGITUD, ESPESOR O DISTANCIA
- 41 11 17 00 : INSTRUMENTOS Y ACCESORIOS DE VISIÓN Y OBSERVACIÓN
- 41 11 18 00 : EQUIPO DE EXAMEN NO DESTRUCTIVO
- 41 11 19 00 : INSTRUMENTOS INDICADORES Y DE REGISTRO
- 41 11 21 00 : TRANSDUCTORES
- 41 11 22 00 : INSTRUMENTOS DE MEDIDA DE TEMPERATURA Y CALOR
- 41 11 23 00 : INSTRUMENTOS DE MEDICIÓN DE LA HUMEDAD
- 41 11 24 00 : INSTRUMENTOS DE MEDIDA Y CONTROL DE LA PRESIÓN
- 41 11 28 00 : EQUIPO E INSTRUMENTOS RELACIONADOS CON EL TRANSPORTE
- 41 11 41 00 : INSTRUMENTOS SISMOLÓGICOS
- 41 11 43 00 : INSTRUMENTOS HIDROLÓGICOS
- 42 12 15 00 : EQUIPO VETERINARIO
- 42 12 17 00 : MOBILIARIO CLÍNICO VETERINARIO
- 40 17 15 00 : TUBOS Y TUBERÍAS COMERCIALES
- 40 18 30 00 : TUBERÍAS DE CAUCHO Y PLÁSTICO
- 22 10 15 00 : MAQUINARIA PARA TRABAJO DE DESMONTE
- 22 10 16 00 : EQUIPO DE PAVIMENTACIÓN
- 22 10 17 00 : COMPONENTES DE EQUIPO PESADO
- 22 10 18 00 : GRÚAS DE ELEVACIÓN
- 22 10 20 00 : EQUIPO Y MAQUINARIA DE DEMOLICIÓN DE EDIFICIOS
- 24 14 15 00 : SUMINISTROS PARA SEGURIDAD Y PROTECCIÓN
- 24 11 18 00 : TANQUES Y CILINDROS Y SUS ACCESORIOS
- 25 10 16 00 : VEHICULOS DE TRANSPORTE DE PRODUCTOS Y MATERIALES
- 25 12 17 00 : EQUIPO Y SISTEMAS DE APOYO FERROVIARIO
- 27 11 15 00 : HERRAMIENTAS DE CORTE Y ENGARZADO Y PUNZONES
- 27 11 16 00 : HERRAMIENTAS DE PERFILAR
- 27 11 17 00 : LLAVES INGLESA Y GUÍAS
- 27 11 18 00 : HERRAMIENTAS DE MEDIDA Y EDCITAJE
- 27 11 20 00 : HERRAMIENTAS MANUALES DE JARDINERÍA, AGRICULTURA Y FORESTACIÓN
- 27 11 21 00 : HERRAMIENTAS DE SUJECCIÓN Y FIJACIÓN
- 27 11 22 00 : HERRAMIENTAS DE ALBAÑILERÍA Y CONCRETO
- 27 11 23 00 : HERRAMIENTAS DE MARCAR

Página 256 de 1.448



CERTIFICADO DE INSCRIPCIÓN Y CLASIFICACIÓN EN EL REGISTRO DE PROPONENTES

Fecha expedición: 20/09/2023 - 09:05:15
Recibo No. S000817667, Valor \$2000

CÓDIGO DE VERIFICACIÓN zqFhaVSD2M

Verifique el contenido y confiabilidad de este certificado, ingresando a https://sl.comercio.mercosul.gov.br/empresa-38 y digite el respectivo código, para que visualice la imagen generada al momento de su expedición. La verificación se puede realizar de manera limitada, durante 60 días calendario contados a partir de la fecha de su expedición.

- 27 11 24 00 : HERRAMIENTAS DE INSERCIÓN Y AJUSTE
27 11 25 00 : HERRAMIENTAS PARA APALANCAR Y CURVAR
27 11 26 00 : HERRAMIENTAS PARA PRECINTAR
27 11 27 00 : HERRAMIENTAS MECÁNICAS
27 11 28 00 : CONEXIONES DE HERRAMIENTAS Y ACCESORIOS
27 11 29 00 : HERRAMIENTAS DISPENSADORAS
27 11 30 00 : CEPILLOS
27 11 31 00 : HERRAMIENTAS DE ARRASTRE
27 11 32 00 : JUEGOS DE HERRAMIENTAS
27 11 33 00 : HERRAMIENTAS MANUALES DE PRECISIÓN
27 13 15 00 : HERRAMIENTAS NEUMÁTICAS
27 13 17 00 : CILINDROS NEUMÁTICOS Y COMPONENTES
11 11 18 00 : ARCILLAS
30 17 17 00 : PRODUCTOS DE CRISTAL
31 21 15 00 : PINTURAS Y TAPA POROS
31 21 16 00 : ADITIVOS PARA PINTURAS
31 21 18 00 : DISOLVENTES Y DILUYENTES PARA PINTURAS
31 21 19 00 : APLICADORES DE PINTURA Y ACCESORIOS PARA PINTAR
12 16 25 00 : BOMBEDORES DE EMULSIÓN
11 10 15 00 : MINERALES
92 10 15 00 : SERVICIOS DE FOLICIA
92 10 16 00 : SERVICIOS DE BOMBEROS
92 10 17 00 : SISTEMAS DE CÁRCELES Y PRISIONES
92 10 18 00 : SISTEMAS JUDICIALES
92 10 19 00 : SERVICIOS DE RESCATE
39 11 16 00 : ILUMINACIÓN EXTERIOR Y ARTEFACTOS
78 14 15 00 : SERVICIOS DE ORGANIZACIÓN DE TRANSPORTES
30 12 19 00 : MATERIALES PARA ESTABILIZACIÓN Y REFUERZO DE SUELOS
30 10 36 00 : PRODUCTOS ESTRUCTURALES
24 10 15 00 : CAMIONES INDUSTRIALES
14 16 15 00 : CONTROL DE TRÁFICO
17 16 00 : TUBOS Y TUBERÍAS INDUSTRIALES
17 17 00 : ADAPTADORES DE TUBOS
40 17 21 00 : CODOS PARA TUBOS
40 17 24 00 : TAPAS PARA TUBOS
40 17 25 00 : CONECTORES DE TUBOS
40 17 26 00 : ACOPLER DE TUBOS
40 17 28 00 : CODOS DE TUBOS
41 11 39 00 : EQUIPO PARA MEDICIÓN DE SUELOS
41 11 40 00 : EQUIPO DE MEDIDA DE ROCAS Y ESTRATOS
72 15 29 00 : SERVICIOS DE MONTAJE DE ACERO ESTRUCTURAL
30 10 24 00 : VARILLAS



CERTIFICADO DE INSCRIPCIÓN Y CLASIFICACIÓN EN EL REGISTRO DE PROPONENTES

Fecha expedición: 20/09/2023 - 09:05:15
Recibo No. S000817667, Valor \$2000

CÓDIGO DE VERIFICACIÓN zqFhaVSD2M

Verifique el contenido y confiabilidad de este certificado, ingresando a https://sl.comercio.mercosul.gov.br/empresa-38 y digite el respectivo código, para que visualice la imagen generada al momento de su expedición. La verificación se puede realizar de manera limitada, durante 60 días calendario contados a partir de la fecha de su expedición.

- 93 14 20 00 : DESARROLLO URBANO
70 17 18 00 : SERVICIOS DE DRENAJE
93 14 19 00 : DESARROLLO RURAL
30 10 15 00 : ÁNGULOS
30 10 17 00 : VIGAS
30 10 18 00 : CONDUCTOS
30 15 17 00 : SUELOS
55 12 17 00 : SEÑALIZACIÓN
12 16 49 00 : AGENTES DE IMPERMEABILIZACIÓN
40 10 17 00 : ENFRIAMIENTO
22 10 19 00 : MAQUINARIA Y ACCESORIOS DE CONSTRUCCIÓN DE EDIFICIOS
73 12 18 00 : SERVICIOS DE INDUSTRIA DE PRODUCTOS DE MINERALES NO METÁLICOS
40 14 16 00 : VALVULAS
40 14 17 00 : MATERIAL DE FERRETERÍA Y ACCESORIOS
40 14 19 00 : CONDUCTOS
40 14 20 00 : MANGUERAS
72 15 11 00 : SERVICIOS DE CONSTRUCCIÓN DE PLOMERÍA
72 12 13 00 : SERVICIOS DE CONSTRUCCIÓN DE TALLERES AUTOMOTRICES Y ESTACIONES DE SER...
72 15 36 00 : SERVICIOS DE TERMINADO INTERIOR, DOTACIÓN Y REMODELACIÓN
27 11 19 00 : HERRAMIENTAS GROSAS Y DE ACABADO
72 14 10 00 : SERVICIOS DE CONSTRUCCIÓN DE AUTOPISTAS Y CARRETERAS
30 10 22 00 : PLANCHA
30 10 28 00 : PILOTAJE
31 12 17 00 : PIEZAS FUNDIDAS CENTRÍFUGAS MECANIZADAS
31 37 11 00 : LADRILLOS REFRACTARIOS
31 16 34 00 : REDES DE METAL Y ESTRUCTURAS DE CRIBADO

*** EXPERIENCIA No. 54 :

NÚMERO CONSECUTIVO DEL CONTRATO: 057
CONTRATO CELEBRADO POR : 1 - EL PROPONENTE
NOMBRE DEL CONTRATISTA : CALING LIMITADA
NOMBRE DEL CONTRATANTE : MUNICIPIO DE DUITAMA
VALOR CONTRATADO EN SMLV : 497,64

SG FM CL PR - DESCRIPCIÓN

- 95 10 16 00 : LOTES COMERCIALES
95 11 16 00 : VÍAS DE TRÁFICO ABIERTO
95 12 16 00 : EDIFICIOS Y ESTRUCTURAS DE TRANSPORTE
72 10 15 00 : SERVICIOS DE APOYO PARA LA CONSTRUCCIÓN
72 14 10 00 : SERVICIOS DE CONSTRUCCIÓN DE AUTOPISTAS Y CARRETERAS
72 15 27 00 : SERVICIOS DE INSTALACIÓN Y REPARACIÓN DE CONCRETO
72 14 11 00 : SERVICIOS DE CONSTRUCCIÓN Y REVESTIMIENTO Y PAVIMENTACIÓN DE INFRAEST...



CERTIFICADO DE INSCRIPCIÓN Y CLASIFICACIÓN EN EL REGISTRO DE PROPONENTES

Fecha expedición: 20/09/2023 - 09:05:15
Recibo No. S000817667, Valor \$2000

CÓDIGO DE VERIFICACIÓN zqFhaVSD2M

Verifique el contenido y confiabilidad de este certificado, ingresando a https://sl.comercio.mercosul.gov.br/empresa-38 y digite el respectivo código, para que visualice la imagen generada al momento de su expedición. La verificación se puede realizar de manera limitada, durante 60 días calendario contados a partir de la fecha de su expedición.

- 72 10 29 00 : SERVICIOS DE MANTENIMIENTO Y REPARACIÓN DE INSTALACIONES
81 10 15 00 : INGENIERÍA CIVIL Y ARQUITECTURA
81 10 22 00 : INGENIERÍA DE TRANSPORTE
12 17 00 : EDIFICIOS Y ESTRUCTURAS PÚBLICOS
10 15 00 : LOTES RESIDENCIALES
12 15 00 : EDIFICIOS Y ESTRUCTURAS COMERCIALES Y DE ENTRETENIMIENTO
80 10 15 00 : SERVICIOS DE CONSULTORÍA DE NEGOCIOS Y ADMINISTRACIÓN CORPORATIVA
72 15 19 00 : SERVICIOS DE ALBAÑILERÍA Y MAESTRÍA
30 13 15 00 : BLOQUES
30 19 18 00 : EQUIPOS Y MATERIALES PARA CONSTRUCCIONES TEMPORALES Y APOYO AL MANTENIM...
81 14 15 00 : CONTROL DE CALIDAD
81 14 16 00 : MANEJO DE CADENA DE SUMINISTROS
72 12 11 00 : SERVICIOS DE CONSTRUCCIÓN DE EDIFICIOS COMERCIALES Y DE OFICINA
30 12 17 00 : MATERIALES DE CONSTRUCCIÓN DE CAMINOS Y CARRILERAS
41 11 39 00 : EQUIPO PARA MEDICIÓN DE SUELOS
31 16 34 00 : REDES DE METAL Y ESTRUCTURAS DE CRIBADO
84 14 16 00 : AGENCIAS DE CRÉDITO PERSONAL
32 12 17 00 : COMPONENTES DISCRETOS
11 11 16 00 : PIEDRA
11 11 17 00 : ARENA
11 11 15 00 : BARRO Y TIERRA
30 10 36 00 : PRODUCTOS ESTRUCTURALES
72 10 33 00 : SERVICIOS DE MANTENIMIENTO Y REPARACIÓN DE INFRAESTRUCTURA
77 10 15 00 : EVALUACIÓN DE IMPACTO AMBIENTAL
30 11 15 00 : CONCRETO Y MORTEROS
72 14 15 00 : SERVICIOS DE PREPARACIÓN DE TIERRAS

*** EXPERIENCIA No. 55 :

NÚMERO CONSECUTIVO DEL CONTRATO: 058
CONTRATO CELEBRADO POR : 1 - EL PROPONENTE
NOMBRE DEL CONTRATISTA : CALING LIMITADA
NOMBRE DEL CONTRATANTE : MUNICIPIO DE SACHICA
VALOR CONTRATADO EN SMLV : 183,66

SG FM CL PR - DESCRIPCIÓN

- 95 10 16 00 : LOTES COMERCIALES
95 10 18 00 : LOTES DE TERRENOS GUBERNAMENTALES
95 12 17 00 : EDIFICIOS Y ESTRUCTURAS PÚBLICOS
95 12 23 00 : EDIFICIOS Y ESTRUCTURAS DE SALUD Y DEPORTIVAS
72 10 29 00 : SERVICIOS DE MANTENIMIENTO Y REPARACIÓN DE INSTALACIONES
72 10 33 00 : SERVICIOS DE MANTENIMIENTO Y REPARACIÓN DE INFRAESTRUCTURA
81 10 15 00 : INGENIERÍA CIVIL Y ARQUITECTURA



CERTIFICADO DE INSCRIPCIÓN Y CLASIFICACIÓN EN EL REGISTRO DE PROPONENTES

Fecha expedición: 20/09/2023 - 09:05:15
Recibo No. S000817667, Valor \$2000

CÓDIGO DE VERIFICACIÓN zqFhaVSD2M

Verifique el contenido y confiabilidad de este certificado, ingresando a https://sl.comercio.mercosul.gov.br/empresa-38 y digite el respectivo código, para que visualice la imagen generada al momento de su expedición. La verificación se puede realizar de manera limitada, durante 60 días calendario contados a partir de la fecha de su expedición.

- 72 14 12 00 : SERVICIOS DE CONSTRUCCIÓN MARINA
70 11 17 00 : PARQUES, JARDINES Y HUERTOS
72 14 11 00 : SERVICIOS DE CONSTRUCCIÓN Y REVESTIMIENTO Y PAVIMENTACIÓN DE INFRAEST...
95 11 16 00 : VÍAS DE TRÁFICO ABIERTO
95 12 16 00 : EDIFICIOS Y ESTRUCTURAS DE TRANSPORTE
72 10 15 00 : SERVICIOS DE APOYO PARA LA CONSTRUCCIÓN
72 14 10 00 : SERVICIOS DE CONSTRUCCIÓN DE AUTOPISTAS Y CARRETERAS
72 15 27 00 : SERVICIOS DE INSTALACIÓN Y REPARACIÓN DE CONCRETO
72 12 11 00 : SERVICIOS DE CONSTRUCCIÓN DE EDIFICIOS COMERCIALES Y DE OFICINA
81 10 22 00 : INGENIERÍA DE TRANSPORTE
95 11 15 00 : VÍAS DE TRÁFICO LIMITADO
95 14 16 00 : EDIFICIOS Y ESTRUCTURAS PREFABRICADOS RESIDENCIALES
81 14 16 00 : MANEJO DE CADENA DE SUMINISTROS
81 14 15 00 : CONTROL DE CALIDAD
30 12 17 00 : MATERIALES DE CONSTRUCCIÓN DE CAMINOS Y CARRILERAS
84 14 16 00 : AGENCIAS DE CRÉDITO PERSONAL
11 11 16 00 : PIEDRA
11 11 17 00 : ARENA
11 11 15 00 : BARRO Y TIERRA

*** EXPERIENCIA No. 56 :

NÚMERO CONSECUTIVO DEL CONTRATO: 059
CONTRATO CELEBRADO POR : 1 - EL PROPONENTE
NOMBRE DEL CONTRATISTA : CALING LIMITADA
NOMBRE DEL CONTRATANTE : MUNICIPIO DE SACHICA
VALOR CONTRATADO EN SMLV : 369,99

SG FM CL PR - DESCRIPCIÓN

- 95 10 16 00 : LOTES COMERCIALES
95 10 18 00 : LOTES DE TERRENOS GUBERNAMENTALES
95 12 17 00 : EDIFICIOS Y ESTRUCTURAS PÚBLICOS
95 12 23 00 : EDIFICIOS Y ESTRUCTURAS DE SALUD Y DEPORTIVAS
72 10 29 00 : SERVICIOS DE MANTENIMIENTO Y REPARACIÓN DE INSTALACIONES
72 10 33 00 : SERVICIOS DE MANTENIMIENTO Y REPARACIÓN DE INFRAESTRUCTURA
81 10 15 00 : INGENIERÍA CIVIL Y ARQUITECTURA
72 14 12 00 : SERVICIOS DE CONSTRUCCIÓN MARINA
70 11 17 00 : PARQUES, JARDINES Y HUERTOS
81 10 17 00 : INGENIERÍA ELÉCTRICA Y ELECTRÓNICA
72 12 14 00 : SERVICIOS DE CONSTRUCCIÓN DE EDIFICIOS PÚBLICOS ESPECIALIZADOS
72 14 13 00 : SERVICIO DE CONSTRUCCIÓN DE FACILIDADES ATLÉTICAS Y RECREATIVAS
72 10 15 00 : SERVICIOS DE APOYO PARA LA CONSTRUCCIÓN
72 15 11 00 : SERVICIOS DE CONSTRUCCIÓN DE PLOMERÍA

180



CERTIFICADO DE INSCRIPCIÓN Y CLASIFICACIÓN EN EL REGISTRO DE PROPONENTES

Fecha expedición: 2009/2023 - 09:05:15
Recibo No. 5000817667, Valor 62000

CÓDIGO DE VERIFICACIÓN zqFhaV5D2M

Verifique el contenido y confiabilidad de este certificado, ingresando a <https://si.comercio.gob.pe/verificar/verificar.php?empresa=38> y digite el respectivo código, para que visualice la imagen generada al momento de su expedición. La verificación se puede realizar de manera limitada, durante 60 días calendario contados a partir de la fecha de su expedición.

- 72 15 13 00 : SERVICIOS DE PINTURA E INSTALACIÓN DE PAPEL DE COLGADURA
72 15 14 00 : SERVICIOS DE CONSTRUCCIÓN DE RECUBRIMIENTOS DE MUROS
72 15 15 00 : SERVICIOS DE SISTEMAS ELÉCTRICOS
72 15 19 00 : SERVICIOS DE ALBAÑILERÍA Y MAMPOSTERÍA
72 15 20 00 : SERVICIOS DE PARETADO Y DRYWALL
72 15 23 00 : SERVICIOS DE CARPINTERÍA
72 15 24 00 : SERVICIOS DE MONTAJE E INSTALACIÓN DE VENTANAS Y PUERTAS
72 15 25 00 : SERVICIOS DE INSTALACIÓN DE PISOS
72 15 26 00 : SERVICIOS DE TECHADO Y PAREDES EXTERNAS Y LÁMINAS DE METAL
72 15 27 00 : SERVICIOS DE INSTALACIÓN Y REPARACIÓN DE CONCRETO
72 15 29 00 : SERVICIOS DE MONTAJE DE ACERO ESTRUCTURAL
72 15 30 00 : SERVICIOS DE VIDRIOS Y VENTANERÍA
72 15 34 00 : SERVICIOS DE APAREJAMIENTO Y ANDAMIAJE
72 15 35 00 : SERVICIOS DE LIMPIEZA ESTRUCTURAL EXTERNA
72 15 36 00 : SERVICIOS DE TERMINADO INTERIOR, DOTACIÓN Y REMODELACIÓN
72 15 39 00 : SERVICIO DE PREPARACIÓN DE OBRAS DE CONSTRUCCIÓN
72 15 44 00 : SERVICIOS DE MANTENIMIENTO Y FABRICACIÓN DE ACCESORIOS PARA TUBERÍAS
72 12 11 00 : SERVICIOS DE CONSTRUCCIÓN DE EDIFICIOS COMERCIALES Y DE OFICINA
49 24 15 00 : EQUIPO DE PARQUES INFANTILES
60 12 10 00 : ARTE
30 16 16 00 : MATERIALES PARA TECHOS
30 13 15 00 : BLOQUES
95 12 15 00 : EDIFICIOS Y ESTRUCTURAS COMERCIALES Y DE ENTRETENIMIENTO
72 14 11 00 : SERVICIOS DE CONSTRUCCIÓN Y REVESTIMIENTO Y PAVIMENTACIÓN DE INFRAEST...
72 14 14 00 : SERVICIOS DE CONSTRUCCIÓN Y REPARACIÓN DE FACILIDADES DE DETENCIÓN
72 15 32 00 : SERVICIOS DE RECUBRIMIENTO, IMPERMEABILIZACIÓN PROTECCIÓN CONTRA CLIM...
30 24 16 00 : COMPONENTES ESTRUCTURALES DE TRIBUNAS, GRADAS Y ESCALERA
39 11 16 00 : ILUMINACIÓN EXTERIOR Y ARTEFACTOS
93 14 20 00 : DESARROLLO URBANO
83 10 18 00 : SERVICIOS ELÉCTRICOS

*** EXPERIENCIA No. 57 :

NÚMERO CONSECUTIVO DEL CONTRATO: 060

CONTRATO CELEBRADO POR : 1 - EL PROPONENTE

NOMBRE DEL CONTRATISTA : CALING LIMITADA

NOMBRE DEL CONTRATANTE : MUNICIPIO DE SATIVASUR

VALOR CONTRATADO EN SMLCV : 178,57

SG FM CL PR - DESCRIPCIÓN

- 95 10 16 00 : LOTES COMERCIALES
95 10 18 00 : LOTES DE TERRENOS GUBERNAMENTALES
95 12 17 00 : EDIFICIOS Y ESTRUCTURAS PÚBLICOS



CERTIFICADO DE INSCRIPCIÓN Y CLASIFICACIÓN EN EL REGISTRO DE PROPONENTES

Fecha expedición: 2009/2023 - 09:05:15
Recibo No. 5000817667, Valor 62000

CÓDIGO DE VERIFICACIÓN zqFhaV5D2M

Verifique el contenido y confiabilidad de este certificado, ingresando a <https://si.comercio.gob.pe/verificar/verificar.php?empresa=38> y digite el respectivo código, para que visualice la imagen generada al momento de su expedición. La verificación se puede realizar de manera limitada, durante 60 días calendario contados a partir de la fecha de su expedición.

- 95 12 23 00 : EDIFICIOS Y ESTRUCTURAS DE SALUD Y DEPORTIVAS
72 10 29 00 : SERVICIOS DE MANTENIMIENTO Y REPARACIÓN DE INSTALACIONES
72 10 33 00 : SERVICIOS DE MANTENIMIENTO Y REPARACIÓN DE INFRAESTRUCTURA
61 10 15 00 : INGENIERÍA CIVIL Y ARQUITECTURA
72 14 11 00 : SERVICIOS DE CONSTRUCCIÓN Y REVESTIMIENTO Y PAVIMENTACIÓN DE INFRAEST...
72 14 12 00 : SERVICIOS DE CONSTRUCCIÓN MARINA
70 11 17 00 : PARQUES, JARDINES Y HUERTOS
95 11 16 00 : VÍAS DE TRÁFICO ABIERTO
95 12 16 00 : EDIFICIOS Y ESTRUCTURAS DE TRANSPORTE
72 10 15 00 : SERVICIOS DE APOYO PARA LA CONSTRUCCIÓN
72 14 10 00 : SERVICIOS DE CONSTRUCCIÓN DE AUTOPISTAS Y CARRETERAS
72 15 27 00 : SERVICIOS DE INSTALACIÓN Y REPARACIÓN DE CONCRETO
81 10 22 00 : INGENIERÍA DE TRANSPORTE
95 11 15 00 : VÍAS DE TRÁFICO LIMITADO
95 14 16 00 : EDIFICIOS Y ESTRUCTURAS PREFABRICADOS RESIDENCIALES
81 14 16 00 : MANEJO DE CADENA DE SUMINISTROS

*** EXPERIENCIA No. 58 :

NÚMERO CONSECUTIVO DEL CONTRATO: 061

CONTRATO CELEBRADO POR : 3 - CONSORCIO O UNIÓN TEMPORAL

NOMBRE DEL CONTRATISTA : CONSORCIO INGECAL

NOMBRE DEL CONTRATANTE : MUNICIPIO DE PACHAVITA

VALOR CONTRATADO EN SMLCV : 112,59

PORCENTAJE DE PARTICIPACIÓN EN EL VALOR EJECUTADO EN CASO DE CONSORCIOS Y UNIONES TEMPORALES: 99%

SG FM CL PR - DESCRIPCIÓN

- 95 10 16 00 : LOTES COMERCIALES
95 10 18 00 : LOTES DE TERRENOS GUBERNAMENTALES
95 12 17 00 : EDIFICIOS Y ESTRUCTURAS PÚBLICOS
95 12 23 00 : EDIFICIOS Y ESTRUCTURAS DE SALUD Y DEPORTIVAS
72 10 29 00 : SERVICIOS DE MANTENIMIENTO Y REPARACIÓN DE INSTALACIONES
72 10 33 00 : SERVICIOS DE MANTENIMIENTO Y REPARACIÓN DE INFRAESTRUCTURA
81 10 15 00 : INGENIERÍA CIVIL Y ARQUITECTURA
72 14 11 00 : SERVICIOS DE CONSTRUCCIÓN Y REVESTIMIENTO Y PAVIMENTACIÓN DE INFRAEST...
72 14 12 00 : SERVICIOS DE CONSTRUCCIÓN MARINA
70 11 17 00 : PARQUES, JARDINES Y HUERTOS
95 11 16 00 : VÍAS DE TRÁFICO ABIERTO
95 12 16 00 : EDIFICIOS Y ESTRUCTURAS DE TRANSPORTE
72 10 15 00 : SERVICIOS DE APOYO PARA LA CONSTRUCCIÓN
72 15 27 00 : SERVICIOS DE INSTALACIÓN Y REPARACIÓN DE CONCRETO
72 12 11 00 : SERVICIOS DE CONSTRUCCIÓN DE EDIFICIOS COMERCIALES Y DE OFICINA



CERTIFICADO DE INSCRIPCIÓN Y CLASIFICACIÓN EN EL REGISTRO DE PROPONENTES

Fecha expedición: 2009/2023 - 09:05:15
Recibo No. 5000817667, Valor 62000

CÓDIGO DE VERIFICACIÓN zqFhaV5D2M

Verifique el contenido y confiabilidad de este certificado, ingresando a <https://si.comercio.gob.pe/verificar/verificar.php?empresa=38> y digite el respectivo código, para que visualice la imagen generada al momento de su expedición. La verificación se puede realizar de manera limitada, durante 60 días calendario contados a partir de la fecha de su expedición.

- 81 10 22 00 : INGENIERÍA DE TRANSPORTE
95 11 15 00 : VÍAS DE TRÁFICO LIMITADO
95 14 16 00 : EDIFICIOS Y ESTRUCTURAS PREFABRICADOS RESIDENCIALES
81 14 16 00 : MANEJO DE CADENA DE SUMINISTROS
81 14 15 00 : CONTROL DE CALIDAD
30 12 17 00 : MATERIALES DE CONSTRUCCIÓN DE CAMINOS Y CARRILERAS
84 14 16 00 : AGENCIAS DE CRÉDITO PERSONAL
14 14 16 00 : FERIA
11 11 17 00 : ARENA
11 11 15 00 : BARRIO Y TIERRA
42 24 15 00 : SUMINISTROS DE VACIADO DE ESCAYOLA Y TABILLAS
49 24 15 00 : EQUIPO DE PARQUES INFANTILES
95 10 15 00 : LOTES RESIDENCIALES
95 12 18 00 : EDIFICIOS Y ESTRUCTURAS UTILITARIOS
95 12 19 00 : EDIFICIOS Y ESTRUCTURAS EDUCACIONALES Y DE ADMINISTRACIÓN
95 12 20 00 : EDIFICIOS Y ESTRUCTURAS HOSPITALARIAS
95 12 21 00 : EDIFICIOS Y ESTRUCTURAS DE ACOMODACIONES
95 12 24 00 : EDIFICIOS Y ESTRUCTURAS INDUSTRIALES
95 12 25 00 : EDIFICIOS Y ESTRUCTURAS AGRÍCOLAS Y DE CULTIVOS Y PESCA
95 12 26 00 : EDIFICIOS Y ESTRUCTURAS RELIGIOSAS
95 12 27 00 : EDIFICIOS Y ESTRUCTURAS DE DEFENSA
95 13 16 00 : EDIFICIOS Y ESTRUCTURAS COMERCIALES E INDUSTRIALES PORTÁTILES
95 14 18 00 : EDIFICIOS Y ESTRUCTURAS PREFABRICADOS DE EMERGENCIA Y ALIVIO
70 13 15 00 : PROTECCIÓN DEL TERRENO Y DEL SUELO
70 13 16 00 : PREPARACIÓN DEL TERRENO Y DEL SUELO
70 13 17 00 : GESTIÓN DEL TERRENO Y DEL SUELO
72 10 31 00 : INSTALACIÓN Y REPARACIÓN DE SERVICIOS DE BANDAS TRANSPORTADORAS
72 12 15 00 : SERVICIOS DE CONSTRUCCIÓN DE PLANTAS INDUSTRIALES
72 14 15 00 : SERVICIOS DE PREPARACIÓN DE TIERRAS
72 14 13 00 : SERVICIO DE CONSTRUCCIÓN DE FACILIDADES ATLÉTICAS Y RECREATIVAS
72 14 14 00 : SERVICIOS DE CONSTRUCCIÓN Y REPARACIÓN DE FACILIDADES DE DETENCIÓN
72 14 16 00 : SERVICIOS DE CONSTRUCCIÓN DE SISTEMAS DE TRANSITO MASIVO
72 14 17 00 : SERVICIOS DE ALQUILER O ARRENDAMIENTO DE EQUIPO Y MAQUINARIA DE CONSTRU...
72 15 13 00 : SERVICIOS DE PINTURA E INSTALACIÓN DE PAPEL DE COLGADURA
72 15 19 00 : SERVICIOS DE ALBAÑILERÍA Y MAMPOSTERÍA
72 15 25 00 : SERVICIOS DE INSTALACIÓN DE PISOS
72 15 35 00 : SERVICIOS DE LIMPIEZA ESTRUCTURAL EXTERNA
72 15 39 00 : SERVICIO DE PREPARACIÓN DE OBRAS DE CONSTRUCCIÓN
72 15 45 00 : SERVICIOS DE MANTENIMIENTO E INSTALACIÓN DE EQUIPO PESADO
72 15 24 00 : SERVICIOS DE MONTAJE E INSTALACIÓN DE VENTANAS Y PUERTAS
72 15 44 00 : SERVICIOS DE MANTENIMIENTO Y FABRICACIÓN DE ACCESORIOS PARA TUBERÍAS
73 18 10 00 : SERVICIOS DE MAQUINADO



CERTIFICADO DE INSCRIPCIÓN Y CLASIFICACIÓN EN EL REGISTRO DE PROPONENTES

Fecha expedición: 2009/2023 - 09:05:15
Recibo No. 5000817667, Valor 62000

CÓDIGO DE VERIFICACIÓN zqFhaV5D2M

Verifique el contenido y confiabilidad de este certificado, ingresando a <https://si.comercio.gob.pe/verificar/verificar.php?empresa=38> y digite el respectivo código, para que visualice la imagen generada al momento de su expedición. La verificación se puede realizar de manera limitada, durante 60 días calendario contados a partir de la fecha de su expedición.

- 73 18 19 00 : SERVICIOS DE SOLDADURA
73 15 17 00 : TRATAMIENTO DE MATERIALES
73 15 18 00 : SERVICIOS DE CONVERSIÓN
77 10 15 00 : EVALUACIÓN DE IMPACTO AMBIENTAL
77 10 16 00 : PLANEACIÓN AMBIENTAL
77 10 17 00 : SERVICIOS DE ASESORÍA AMBIENTAL
77 10 18 00 : AUDITORÍA AMBIENTAL
77 10 19 00 : SERVICIOS DE INVESTIGACIÓN DE CONTAMINACIÓN
77 10 20 00 : SERVICIOS DE REPORTE AMBIENTAL
77 11 15 00 : SERVICIOS DE SEGURIDAD AMBIENTAL
77 11 16 00 : REHABILITACIÓN AMBIENTAL
77 12 15 00 : CONTAMINACIÓN DEL AIRE
77 12 16 00 : CONTAMINACIÓN DEL SUELO
77 12 17 00 : CONTAMINACIÓN DEL AGUA
78 10 18 00 : TRANSPORTE DE CARGA POR CARRETERA
78 10 21 00 : SERVICIOS DE OLEODUCTOS
78 14 19 00 : SERVICIOS DE ALQUILER DE CONTENEDORES DE TRANSPORTE
80 10 16 00 : GERENCIA DE PROYECTOS
80 10 17 00 : GERENCIA INDUSTRIAL
80 11 17 00 : RECLUTAMIENTO DE PERSONAL
81 10 16 00 : INGENIERÍA MECÁNICA
81 10 25 00 : SERVICIOS DE PERMISOS
81 10 26 00 : SERVICIOS DE MUESTREO
81 10 27 00 : SERVICIOS DE DISEÑO E INGENIERÍA DE SISTEMAS INSTRUMENTADOS DE CONTROL
81 12 15 00 : ANÁLISIS ECONÓMICO
81 15 16 00 : CARTOGRAFÍA
81 15 17 00 : GEOLOGÍA
81 15 18 00 : OCEANOGRAFÍA E HIDROLOGÍA
81 15 19 00 : GEOFÍSICA
46 18 15 00 : ROPA DE SEGURIDAD
46 18 16 00 : CALZADO DE PROTECCIÓN
46 18 18 00 : PROTECCIÓN Y ACCESORIOS PARA LA VISIÓN
46 18 19 00 : PROTECTORES AUDITIVOS
46 18 20 00 : PROTECCIÓN DE LA RESPIRACIÓN
46 18 21 00 : EQUIPO Y SUMINISTROS ANTIESTÁTICOS
46 18 22 00 : EQUIPO DE APOYO ERGONÓMICO
46 18 23 00 : PROTECCIÓN ANTI CAÍDA Y EQUIPO DE RESCATE
46 18 24 00 : EQUIPO DE LIMPIEZA DE SEGURIDAD Y MATERIALES DE DESCONTAMINACIÓN
46 18 25 00 : ARMAS O DISPOSITIVOS DE SEGURIDAD PERSONAL
30 10 29 00 : PILARES
30 10 31 00 : RIELES
30 10 39 00 : EJES



CERTIFICADO DE INSCRIPCIÓN Y CLASIFICACIÓN EN EL REGISTRO DE PROPONENTES

Fecha expedición: 20/08/2023 - 09:05:16
Recibo No. 5000817667, Valor 62000

CÓDIGO DE VERIFICACIÓN zqFhsVSD2M

Verifique el contenido y confiabilidad de este certificado, ingresando a <https://si.comfeminas.co/verificar/plan/ta/cv.php?empresa=38> y digite el respectivo código, para que visualice la imagen generada al momento de su expedición. La verificación se puede realizar de manera limitada, durante 60 días calendario contados a partir de la fecha de su expedición.

- 30 11 15 00 : CONCRETO Y MORTEROS
30 11 16 00 : CEMENTO Y CAL
30 11 18 00 : AGREGADOS
30 11 19 00 : ELEMENTOS PARA REFORZAR CONCRETO
30 12 15 00 : DERIVADOS BITUMINOSOS
30 12 16 00 : ASFALTOS
30 12 18 00 : MATERIALES DE ARQUITECTURA PAISAJÍSTICA
30 13 17 00 : AZULEJOS Y BALDOSAS
30 13 16 00 : LADRILLOS
30 14 15 00 : AISLAMIENTO TÉRMICO
30 14 16 00 : AISLAMIENTO ESPECIAL
30 14 17 00 : CAPAS DE SELLAMIENTO DE AISLAMIENTO
41 10 15 00 : EQUIPO Y SUMINISTROS PARA LA MEZCLA, LA DISPERSIÓN Y LA HOMOGENEIZACIÓN...
41 10 38 00 : EQUIPO Y SUMINISTROS PARA LA MEZCLA Y LA AGITACIÓN POR SACUDIDA O VARI...
41 10 39 00 : CENTRIFUGADORAS DE LABORATORIO Y ACCESORIOS
41 10 42 00 : EQUIPO Y SUMINISTROS DE PURIFICACIÓN DE AGUA PARA LABORATORIO
41 11 15 00 : INSTRUMENTOS DE MEDICIÓN DEL PESO
41 11 16 00 : INSTRUMENTOS DE MEDIDA DE LONGITUD, ESPESOR O DISTANCIA
41 11 17 00 : INSTRUMENTOS Y ACCESORIOS DE VISIÓN Y OBSERVACIÓN
41 11 18 00 : EQUIPO DE EXAMEN NO DESTRUCTIVO
41 11 19 00 : INSTRUMENTOS INDICADORES Y DE REGISTRO
41 11 21 00 : TRANSDUCTORES
41 11 22 00 : INSTRUMENTOS DE MEDIDA DE TEMPERATURA Y CALOR
41 11 23 00 : INSTRUMENTOS DE MEDICIÓN DE LA HUMEDAD
41 11 24 00 : INSTRUMENTOS DE MEDIDA Y CONTROL DE LA PRESIÓN
41 11 28 00 : EQUIPO E INSTRUMENTOS RELACIONADOS CON EL TRANSPORTE
41 11 41 00 : INSTRUMENTOS SISMOLÓGICOS
41 11 43 00 : INSTRUMENTOS HIDROLÓGICOS
42 12 15 00 : EQUIPO VETERINARIO
42 12 17 00 : MOBILIARIO CLÍNICO VETERINARIO
40 17 15 00 : TUBOS Y TUBERÍAS COMERCIALES
18 30 00 : TUBERÍAS DE CAUCHO Y PLÁSTICO
10 15 00 : MAQUINARIA PARA TRABAJO DE DESMONTE
22 10 16 00 : EQUIPO DE PAVIMENTACIÓN
22 10 17 00 : COMPONENTES DE EQUIPO PESADO
22 10 18 00 : GRUAS DE ELEVACIÓN
22 10 20 00 : EQUIPO Y MAQUINARIA DE DEMOLICIÓN DE EDIFICIOS
24 14 15 00 : SUMINISTROS PARA SEGURIDAD Y PROTECCIÓN
24 11 18 00 : TANQUES Y CILINDROS Y SUS ACCESORIOS
25 10 16 00 : VEHÍCULOS DE TRANSPORTE DE PRODUCTOS Y MATERIALES
25 12 17 00 : EQUIPO Y SISTEMAS DE APOYO FERROVIARIO
27 11 15 00 : HERRAMIENTAS DE CORTE Y ENGRASADO Y PUNZONES



CERTIFICADO DE INSCRIPCIÓN Y CLASIFICACIÓN EN EL REGISTRO DE PROPONENTES

Fecha expedición: 20/08/2023 - 09:05:15
Recibo No. 5000817667, Valor 62000

CÓDIGO DE VERIFICACIÓN zqFhsVSD2M

Verifique el contenido y confiabilidad de este certificado, ingresando a <https://si.comfeminas.co/verificar/plan/ta/cv.php?empresa=38> y digite el respectivo código, para que visualice la imagen generada al momento de su expedición. La verificación se puede realizar de manera limitada, durante 60 días calendario contados a partir de la fecha de su expedición.

- 27 11 16 00 : HERRAMIENTAS DE PERFILAR
27 11 17 00 : LLAVES INGLESA Y GUÍAS
27 11 18 00 : HERRAMIENTAS DE MEDIDA Y BOCETAJE
27 11 20 00 : HERRAMIENTAS MANUALES DE JARDINERÍA, AGRICULTURA Y FORESTACIÓN
27 11 21 00 : HERRAMIENTAS DE SUJECCIÓN Y FIJACIÓN
27 11 22 00 : HERRAMIENTAS DE ALBAÑILERÍA Y CONCRETO
27 11 23 00 : HERRAMIENTAS DE MARCAR
27 11 24 00 : HERRAMIENTAS DE INSERCIÓN Y AJUSTE
27 11 25 00 : HERRAMIENTAS PARA APALANCAR Y CURVAR
27 11 26 00 : HERRAMIENTAS PARA PRECINTAR
27 11 27 00 : HERRAMIENTAS MECÁNICAS
27 11 28 00 : CONEXIONES DE HERRAMIENTAS Y ACCESORIOS
27 11 29 00 : HERRAMIENTAS DISPENSADORAS
27 11 30 00 : CEPILLOS
27 11 31 00 : HERRAMIENTAS DE ARRASTRE
27 11 32 00 : JUEGOS DE HERRAMIENTAS
27 11 33 00 : HERRAMIENTAS MANUALES DE PRECISIÓN
27 13 15 00 : HERRAMIENTAS NEUMÁTICAS
27 13 17 00 : CILINDROS NEUMÁTICOS Y COMPONENTES
11 11 18 00 : ARCILLAS
30 17 17 00 : PRODUCTOS DE CRISTAL
31 21 15 00 : PINTURAS Y TAPA POROS
31 21 16 00 : ADITIVOS PARA PINTURAS
31 21 18 00 : DISOLVENTES Y DILUYENTES PARA PINTURAS
31 21 19 00 : APLICADORES DE PINTURA Y ACCESORIOS PARA PINTAR
12 16 25 00 : ROMPEDORES DE EMULSIÓN
11 10 13 00 : MINERALES
92 10 15 00 : SERVICIOS DE POLICÍA
92 10 16 00 : SERVICIOS DE BOMBEROS
92 10 17 00 : SISTEMAS DE CÁRCELES Y PRISIONES
92 10 18 00 : SISTEMAS JUDICIALES
92 10 19 00 : SERVICIOS DE RESCATE
39 11 16 00 : ILUMINACIÓN EXTERIOR Y ARTEFACTOS
78 14 15 00 : SERVICIOS DE ORGANIZACIÓN DE TRANSPORTES
30 12 19 00 : MATERIALES PARA ESTABILIZACIÓN Y REFUERZO DE SUELOS
30 10 36 00 : PRODUCTOS ESTRUCTURALES
24 10 15 00 : CAMIONES INDUSTRIALES
46 16 15 00 : CONTROL DE TRÁFICO
40 17 16 00 : TUBOS Y TUBERÍAS INDUSTRIALES
40 17 17 00 : ADAPTADORES DE TUBOS
40 17 21 00 : Codos PARA TUBOS
40 17 24 00 : TAPAS PARA TUBOS



CERTIFICADO DE INSCRIPCIÓN Y CLASIFICACIÓN EN EL REGISTRO DE PROPONENTES

Fecha expedición: 20/08/2023 - 09:05:15
Recibo No. 5000817667, Valor 62000

CÓDIGO DE VERIFICACIÓN zqFhsVSD2M

Verifique el contenido y confiabilidad de este certificado, ingresando a <https://si.comfeminas.co/verificar/plan/ta/cv.php?empresa=38> y digite el respectivo código, para que visualice la imagen generada al momento de su expedición. La verificación se puede realizar de manera limitada, durante 60 días calendario contados a partir de la fecha de su expedición.

- 40 17 25 00 : CONECTORES DE TUBOS
40 17 26 00 : ACOPLES DE TUBOS
40 17 28 00 : CODOS DE TUBOS
40 11 39 00 : EQUIPO PARA MEDICIÓN DE SUELOS
40 11 40 00 : EQUIPO DE MEDIDA DE ROCAS Y ESTRATOS
40 15 29 00 : SERVICIOS DE MONTAJE DE ACERO ESTRUCTURAL
30 10 24 00 : VARILLAS
93 14 20 00 : DESARROLLO URBANO
70 17 18 00 : SERVICIOS DE DRENAJE
93 14 19 00 : DESARROLLO RURAL
30 10 15 00 : ANGULOS
30 10 17 00 : VIGAS
30 10 18 00 : CONDUCTOS
30 16 17 00 : SUELOS
55 12 17 00 : SERIALIZACIÓN
12 16 49 00 : AGENTES DE IMPERMEABILIZACIÓN
40 10 17 00 : ENFRIAMIENTO
22 10 19 00 : MAQUINARIA Y ACCESORIOS DE CONSTRUCCIÓN DE EDIFICIOS
73 12 18 00 : SERVICIOS DE INDUSTRIA DE PRODUCTOS DE MINERALES NO METALICOS
40 14 16 00 : VÁLVULAS
40 14 17 00 : MATERIAL DE FERRETERÍA Y ACCESORIOS
40 14 19 00 : CONDUCTOS
40 14 20 00 : MANGUERAS
72 15 11 00 : SERVICIOS DE CONSTRUCCIÓN DE FLOMERÍA
72 12 13 00 : SERVICIOS DE CONSTRUCCIÓN DE TALLERES AUTOMOTRICES Y ESTACIONES DE SER...
72 15 36 00 : SERVICIOS DE TERMINADO INTERIOR, DOTACIÓN Y REMODELACIÓN
27 14 19 00 : HERRAMIENTAS GRUESAS Y DE ACABADO
72 14 10 00 : SERVICIOS DE CONSTRUCCIÓN DE AUTOPISTAS Y CARRETERAS
30 10 22 00 : PLANCHA
30 10 28 00 : PILOTAJE
31 12 17 00 : PIEZAS FUNDIDAS CENTRIFUGAS MECANIZADAS
31 37 11 00 : LADRILLOS REFRACTARIOS

*** EXPERIENCIA No.59 :

NÚMERO CONSECUTIVO DEL CONTRATO:062
CONTRATO CELEBRADO POR :1 - EL PROPONENTE
NOMBRE DEL CONTRATISTA :CALING LIMITADA
NOMBRE DEL CONTRATANTE :MUNICIPIO DE GARAGOA
VALOR CONTRATADO EN SMOLV :157,50

SG FM CL PR - DESCRIPCIÓN
95 10 16 00 : LOTES COMERCIALES



CERTIFICADO DE INSCRIPCIÓN Y CLASIFICACIÓN EN EL REGISTRO DE PROPONENTES

Fecha expedición: 20/08/2023 - 09:05:15
Recibo No. 5000817667, Valor 62000

CÓDIGO DE VERIFICACIÓN zqFhsVSD2M

Verifique el contenido y confiabilidad de este certificado, ingresando a <https://si.comfeminas.co/verificar/plan/ta/cv.php?empresa=38> y digite el respectivo código, para que visualice la imagen generada al momento de su expedición. La verificación se puede realizar de manera limitada, durante 60 días calendario contados a partir de la fecha de su expedición.

- 95 10 18 00 : LOTES DE TERRENOS GUBERNAMENTALES
95 12 17 00 : EDIFICIOS Y ESTRUCTURAS PÚBLICOS
95 12 23 00 : EDIFICIOS Y ESTRUCTURAS DE SALUD Y DEPORTIVAS
72 10 29 00 : SERVICIOS DE MANTENIMIENTO Y REPARACIÓN DE INSTALACIONES
72 10 33 00 : SERVICIOS DE MANTENIMIENTO Y REPARACIÓN DE INFRAESTRUCTURA
61 10 15 00 : INGENIERÍA CIVIL Y ARQUITECTURA
72 14 11 00 : SERVICIOS DE CONSTRUCCIÓN Y REVESTIMIENTO Y PAVIMENTACIÓN DE INFRAEST...
72 14 12 00 : SERVICIOS DE CONSTRUCCIÓN MARTINA
70 11 17 00 : PARQUES, JARDINES Y HUERTOS
95 11 16 00 : VÍAS DE TRÁFICO ABIERTO
95 12 16 00 : EDIFICIOS Y ESTRUCTURAS DE TRANSPORTE
72 10 15 00 : SERVICIOS DE APOYO PARA LA CONSTRUCCIÓN
72 15 27 00 : SERVICIOS DE INSTALACIÓN Y REPARACIÓN DE CONCRETO
72 12 11 00 : SERVICIOS DE CONSTRUCCIÓN DE EDIFICIOS COMERCIALES Y DE OFICINA
81 10 22 00 : INGENIERÍA DE TRANSPORTE
95 11 15 00 : VÍAS DE TRÁFICO LIMITADO
95 14 16 00 : EDIFICIOS Y ESTRUCTURAS PREFABRICADOS RESIDENCIALES
81 14 16 00 : MANEJO DE CADENA DE SUMINISTROS
81 14 15 00 : CONTROL DE CALIDAD
30 12 17 00 : MATERIALES DE CONSTRUCCIÓN DE CAMINOS Y CARRILERAS
84 14 16 00 : AGENCIAS DE CRÉDITO PERSONAL
11 11 16 00 : PIEDRA
11 11 17 00 : ARSNA
11 11 15 00 : BARRO Y TIERRA
42 24 15 00 : SUMINISTROS DE VACIADO DE ESCAYOLA Y TABLILLAS
49 24 15 00 : EQUIPO DE PARQUES INFANTILES
95 10 15 00 : LOTES RESIDENCIALES
95 12 18 00 : EDIFICIOS Y ESTRUCTURAS UTILITARIOS
95 12 19 00 : EDIFICIOS Y ESTRUCTURAS EDUCACIONALES Y DE ADMINISTRACIÓN
95 12 20 00 : EDIFICIOS Y ESTRUCTURAS HOSPITALARIAS
95 12 21 00 : EDIFICIOS Y ESTRUCTURAS DE ACOMODACIONES
95 12 24 00 : EDIFICIOS Y ESTRUCTURAS INDUSTRIALES
95 12 25 00 : EDIFICIOS Y ESTRUCTURAS AGRÍCOLAS Y DE CULTIVOS Y PESCA
95 12 26 00 : EDIFICIOS Y ESTRUCTURAS RELIGIOSAS
95 12 27 00 : EDIFICIOS Y ESTRUCTURAS DE DEFENSA
95 13 16 00 : EDIFICIOS Y ESTRUCTURAS COMERCIALES E INDUSTRIALES PORTATILES
95 14 18 00 : EDIFICIOS Y ESTRUCTURAS PREFABRICADOS DE EMERGENCIA Y ALIVIO
70 13 15 00 : PROTECCIÓN DEL TERRENO Y DEL SUELO
70 13 16 00 : PREPARACIÓN DEL TERRENO Y DEL SUELO
70 13 17 00 : GESTIÓN DEL TERRENO Y DEL SUELO
72 10 31 00 : INSTALACIÓN Y REPARACIÓN DE SERVICIOS DE BANDAS TRANSPORTADORAS
72 12 15 00 : SERVICIOS DE CONSTRUCCIÓN DE PLANTAS INDUSTRIALES

181



CERTIFICADO DE INSCRIPCIÓN Y CLASIFICACIÓN EN EL REGISTRO DE PROPONENTES

Fecha expedición: 20/09/2023 - 09:05:15
Recibo No. S000817667, Valor 62000

CÓDIGO DE VERIFICACIÓN zqFrsV3D2M

Verifique el contenido y confiabilidad de este certificado, ingresando a https://si.coniccameras.co/vista/plantilla/cv.php?empresa=38 y digite el respectivo código, para que visualice la imagen generada al momento de su expedición. La verificación se puede realizar de manera limitada, durante 60 días calendario contados a partir de la fecha de su expedición.

- 72 14 15 00 : SERVICIOS DE PREPARACION DE TIERRAS
72 14 13 00 : SERVICIO DE CONSTRUCCIÓN DE FACILIDADES ATLETICAS Y RECREATIVAS
72 14 14 00 : SERVICIOS DE CONSTRUCCIÓN Y REPARACIÓN DE FACILIDADES DE DETENCIÓN
72 14 16 00 : SERVICIOS DE CONSTRUCCIÓN DE SISTEMAS DE TRÁNSITO MASIVO
72 14 17 00 : SERVICIOS DE ALQUILER O ARRENDAMIENTO DE EQUIPO Y MAQUINARIA DE CONSTRU...



CERTIFICADO DE INSCRIPCIÓN Y CLASIFICACIÓN EN EL REGISTRO DE PROPONENTES

Fecha expedición: 20/09/2023 - 09:05:15
Recibo No. S000817667, Valor 62000

CÓDIGO DE VERIFICACIÓN zqFrsV3D2M

Verifique el contenido y confiabilidad de este certificado, ingresando a https://si.coniccameras.co/vista/plantilla/cv.php?empresa=38 y digite el respectivo código, para que visualice la imagen generada al momento de su expedición. La verificación se puede realizar de manera limitada, durante 60 días calendario contados a partir de la fecha de su expedición.

- 81 15 19 00 : GEOFISICA
46 18 15 00 : ROPA DE SEGURIDAD
46 19 16 00 : CALZADO DE PROTECCIÓN
46 18 18 00 : PROTECCIÓN Y ACCESORIOS PARA LA VISIÓN
46 18 19 00 : PROTECTORES AUDITIVOS
46 18 20 00 : PROTECCIÓN DE LA RESPIRACIÓN
46 18 21 00 : EQUIPO Y SUMINISTROS ANTIESTÁTICOS
46 18 22 00 : EQUIPO DE APOYO ERGONÓMICO
46 18 23 00 : PROTECCIÓN ANTI CAÍDA Y EQUIPO DE RESCATE
46 18 24 00 : EQUIPO DE LIMPIEZA DE SEGURIDAD Y MATERIALES DE DESCONTAMINACIÓN
46 18 25 00 : ARMAS O DISPOSITIVOS DE SEGURIDAD PERSONAL
30 10 29 00 : PILARES
30 10 31 00 : RIELES
30 10 39 00 : EJES
30 11 15 00 : CONCRETO Y MORTEROS
30 11 16 00 : CEMENTO Y CAL
30 11 18 00 : AGREGADOS
30 11 19 00 : ELEMENTOS PARA REFORZAR CONCRETO
30 12 15 00 : DERIVADOS BITUMINOSOS
30 12 16 00 : ASFALTOS
30 12 18 00 : MATERIALES DE ARQUITECTURA PAISAJÍSTICA
30 13 17 00 : AZULEJOS Y BALDOSAS
30 13 16 00 : LADRILLOS
30 14 15 00 : AISLAMIENTO TÉRMICO
30 14 16 00 : AISLAMIENTO ESPECIAL
30 14 17 00 : CAPAS DE SELLAMIENTO DE AISLAMIENTO
41 10 15 00 : EQUIPO Y SUMINISTROS PARA LA MEZCLA, LA DISPERSIÓN Y LA HOMOGENEIZACIÓN...



CERTIFICADO DE INSCRIPCIÓN Y CLASIFICACIÓN EN EL REGISTRO DE PROPONENTES

Fecha expedición: 20/09/2023 - 09:05:15
Recibo No. S000817667, Valor 62000

CÓDIGO DE VERIFICACIÓN zqFrsV3D2M

Verifique el contenido y confiabilidad de este certificado, ingresando a https://si.coniccameras.co/vista/plantilla/cv.php?empresa=38 y digite el respectivo código, para que visualice la imagen generada al momento de su expedición. La verificación se puede realizar de manera limitada, durante 60 días calendario contados a partir de la fecha de su expedición.

- 42 12 15 00 : EQUIPO VETERINARIO
42 12 17 00 : MOBILIARIO CLINICO VETERINARIO
40 17 15 00 : TUBOS Y TUBERIAS COMERCIALES
40 18 30 00 : TUBERIAS DE CAUCHO Y PLÁSTICO
22 10 15 00 : MAQUINARIA PARA TRABAJO DE DESMONTE
22 10 16 00 : EQUIPO DE ENVIMENTACIÓN
22 10 17 00 : COMPONENTES DE EQUIPO PESADO
22 10 18 00 : GRUAS DE ELEVACIÓN
22 10 20 00 : EQUIPO Y MAQUINARIA DE DEMOLICIÓN DE EDIFICIOS
24 14 15 00 : SUMINISTROS PARA SEGURIDAD Y PROTECCIÓN
24 11 18 00 : TANQUES Y CILINDROS Y SUS ACCESORIOS
25 10 16 00 : VEHICULOS DE TRANSPORTE DE PRODUCTOS Y MATERIALES
25 12 17 00 : EQUIPO Y SISTEMAS DE APOYO FERROVIARIO
27 11 16 00 : HERRAMIENTAS DE CORTE Y ENGARGAZO Y PUNZONES
27 11 17 00 : HERRAMIENTAS DE PERFILAR
27 11 18 00 : LLAVES INGLESAS Y GUIAS
27 11 19 00 : HERRAMIENTAS DE MEDIDA Y BOCETAJE
27 11 20 00 : HERRAMIENTAS MANUALES DE JARDINERIA, AGRICULTURA Y FORESTACIÓN
27 11 21 00 : HERRAMIENTAS DE SUJECCIÓN Y FIJACIÓN
27 11 22 00 : HERRAMIENTAS DE ALCAZARILLA Y CONCRETO
27 11 23 00 : HERRAMIENTAS DE MARCAR
27 11 24 00 : HERRAMIENTAS DE INSERCIÓN Y AJUSTE
27 11 25 00 : HERRAMIENTAS PARA APALANCAR Y CURVAR
27 11 26 00 : HERRAMIENTAS PARA PRECINTAR
27 11 27 00 : HERRAMIENTAS MECÁNICAS
27 11 28 00 : CONEXIONES DE HERRAMIENTAS Y ACCESORIOS
27 11 29 00 : HERRAMIENTAS DISPENSADORAS
27 11 30 00 : CEPILLOS
27 11 31 00 : HERRAMIENTAS DE ARRASTRE
27 11 32 00 : JUEGOS DE HERRAMIENTAS
27 11 33 00 : HERRAMIENTAS MANUALES DE PRECISIÓN
27 13 15 00 : HERRAMIENTAS NEUMÁTICAS
27 13 17 00 : CILINDROS NEUMÁTICOS Y COMPONENTES
11 11 18 00 : ARCILLAS
30 17 17 00 : PRODUCTOS DE CRISTAL
31 21 15 00 : PINTURAS Y TAPA POROS
31 21 16 00 : ADITIVOS PARA PINTURAS
31 21 18 00 : DISOLVENTES Y DILUYENTES PARA PINTURAS
31 21 19 00 : APLICADORES DE PINTURA Y ACCESORIOS PARA PINTAR
12 16 25 00 : ROMPEDORES DE EMULSIÓN
11 10 15 00 : MINERALES
92 10 15 00 : SERVICIOS DE POLICÍA



CERTIFICADO DE INSCRIPCIÓN Y CLASIFICACIÓN EN EL REGISTRO DE PROPONENTES

Fecha expedición: 20/09/2023 - 09:05:15
Recibo No. S000817667, Valor 62000

CÓDIGO DE VERIFICACIÓN zqFrsV3D2M

Verifique el contenido y confiabilidad de este certificado, ingresando a https://si.coniccameras.co/vista/plantilla/cv.php?empresa=38 y digite el respectivo código, para que visualice la imagen generada al momento de su expedición. La verificación se puede realizar de manera limitada, durante 60 días calendario contados a partir de la fecha de su expedición.

- 92 10 16 00 : SERVICIOS DE BOMBEROS
92 10 17 00 : SISTEMAS DE CÁRCELES Y PRISIONES
92 10 18 00 : SISTEMAS JUDICIALES
92 10 19 00 : SERVICIOS DE RESCATE
39 11 16 00 : ILUMINACIÓN EXTERIOR Y ARTEFACTOS
78 14 15 00 : SERVICIOS DE ORGANIZACIÓN DE TRANSPORTES
30 12 19 00 : MATERIALES PARA ESTABILIZACIÓN Y REFUERZO DE SUELOS
30 10 36 00 : PRODUCTOS ESTRUCTURALES
24 10 15 00 : CAMIONES INDUSTRIALES
46 16 15 00 : CONTROL DE TRAFICO
40 17 16 00 : TUBOS Y TUBERIAS INDUSTRIALES
40 17 17 00 : ADAPTADORES DE TUBOS
40 17 21 00 : CODOS PARA TUBOS
40 17 24 00 : TAPAS PARA TUBOS
40 17 25 00 : CONECTORES DE TUBOS
40 17 26 00 : ACOPLES DE TUBOS
40 17 28 00 : CODOS DE TUBOS
41 11 39 00 : EQUIPO PARA MEDICIÓN DE SUELOS
41 11 40 00 : EQUIPO DE MEDIDA DE ROCAS Y ESTRATOS
72 15 25 00 : SERVICIOS DE MONTAJE DE ACERO ESTRUCTURAL
30 10 24 00 : VARILLAS
93 14 20 00 : DESARROLLO URBANO
70 17 18 00 : SERVICIOS DE DRENAJE
93 14 19 00 : DESARROLLO RURAL
30 10 15 00 : ÁNGULOS
30 10 17 00 : VIGAS
30 10 18 00 : CONDUCTOS
30 16 17 00 : SUELOS
55 12 17 00 : SERIALIZACIÓN
12 16 49 00 : AGENTES DE IMPERMEABILIZACIÓN
40 10 17 00 : ENFRIAMIENTO
22 10 19 00 : MAQUINARIA Y ACCESORIOS DE CONSTRUCCIÓN DE EDIFICIOS
73 12 18 00 : SERVICIOS DE INDUSTRIA DE PRODUCTOS DE MINERALES NO METÁLICOS
40 14 16 00 : VALVULAS
40 14 17 00 : MATERIAL DE FERRETERIA Y ACCESORIOS
40 14 19 00 : CONDUCTOS
40 14 20 00 : MANGUERAS
72 15 11 00 : SERVICIOS DE CONSTRUCCIÓN DE PLOMERÍA
72 12 13 00 : SERVICIOS DE CONSTRUCCIÓN DE TALLERES AUTOMOTRICES Y ESTACIONES DE SER...
72 15 36 00 : SERVICIOS DE TERMINADO INTERIOR, DOTACION Y REMODELACIÓN
27 11 19 00 : HERRAMIENTAS GRUESAS Y DE ACABADO
72 14 10 00 : SERVICIOS DE CONSTRUCCIÓN DE AUTOPISTAS Y CARRETERAS



CERTIFICADO DE INSCRIPCIÓN Y CLASIFICACIÓN EN EL REGISTRO DE PROPONENTES

Fecha expedición: 20/09/2023 - 09:05:15
Recibo No. 5000817667, Valor 62000

CÓDIGO DE VERIFICACIÓN zqFhsV5D2M

Verifique el contenido y confiabilidad de este certificado, ingresando a https://sl.comfocamara.co/verificar/cv.php?empresa=36 y digite el respectivo código, para que visualice la imagen generada al momento de su expedición. La verificación se puede realizar de manera limitada, durante 60 días calendario contados a partir de la fecha de su expedición.

- 30 10 22 00 : PLANCHA
30 10 28 00 : PILOTAJE
31 12 17 00 : PIEZAS FUNDIDAS CENTRIFUGAS MECANIZADAS
31 37 11 00 : LAURILLOS REFRACTARIOS

*** EXPERIENCIA No. 60 :

NÚMERO CONSECUTIVO DEL CONTRATO: 063
CONTRATO CELEBRADO POR : 3 - CONSORCIO O UNIÓN TEMPORAL
NOMBRE DEL CONTRATISTA : CONSORCIO INCITECO-CALLING-DARIEV
NOMBRE DEL CONTRATANTE : UNIDAD ADMINISTRATIVA ESPECIAL DE AERONÁUTICA CIVIL
VALOR CONTRATADO EN SMMLV : 3565,32
PORCENTAJE DE PARTICIPACIÓN EN EL VALOR EJECUTADO EN CASO DE CONSORCIOS Y UNIONES TEMPORALES: 20%

SG FM CL PR - DESCRIPCIÓN

- 95 10 16 00 : LOTES COMERCIALES
95 10 18 00 : LOTES DE TERRENOS GUBERNAMENTALES
95 12 17 00 : EDIFICIOS Y ESTRUCTURAS PÚBLICOS
95 12 23 00 : EDIFICIOS Y ESTRUCTURAS DE SALUD Y DEPORTIVAS
72 10 29 00 : SERVICIOS DE MANTENIMIENTO Y REPARACIÓN DE INSTALACIONES
72 10 33 00 : SERVICIOS DE MANTENIMIENTO Y REPARACIÓN DE INFRAESTRUCTURA
81 10 15 00 : INGENIERÍA CIVIL Y ARQUITECTURA
72 14 11 00 : SERVICIOS DE CONSTRUCCIÓN Y REVESTIMIENTO Y PAVIMENTACIÓN DE INFRAEST...
72 14 12 00 : SERVICIOS DE CONSTRUCCIÓN MARINA
70 11 17 00 : PARQUES, JARDINES Y HUERTOS
95 11 16 00 : VÍAS DE TRÁFICO ABIERTO
95 12 16 00 : EDIFICIOS Y ESTRUCTURAS DE TRANSPORTE
72 10 15 00 : SERVICIOS DE APOYO PARA LA CONSTRUCCIÓN
72 15 27 00 : SERVICIOS DE INSTALACIÓN Y REPARACIÓN DE CONCRETO
72 12 11 00 : SERVICIOS DE CONSTRUCCIÓN DE EDIFICIOS COMERCIALES Y DE OFICINA
71 10 22 00 : INGENIERÍA DE TRANSPORTE
71 11 15 00 : VÍAS DE TRÁFICO LIMITADO
71 14 16 00 : EDIFICIOS Y ESTRUCTURAS PREFABRICADOS RESIDENCIALES
81 14 16 00 : MANEJO DE CADENA DE SUMINISTROS
81 14 15 00 : CONTROL DE CALIDAD
30 12 17 00 : MATERIALES DE CONSTRUCCIÓN DE CAMINOS Y CARRILERAS
84 14 16 00 : AGENCIAS DE CRÉDITO PERSONAL
11 11 16 00 : PIEDRA
11 11 17 00 : ARENA
11 11 15 00 : BARRO Y TIERRA
42 24 15 00 : SUMINISTROS DE VACIADO DE ESCAYOLA Y TABLILLAS
49 24 15 00 : EQUIPO DE PARQUES INFANTILES



CERTIFICADO DE INSCRIPCIÓN Y CLASIFICACIÓN EN EL REGISTRO DE PROPONENTES

Fecha expedición: 20/09/2023 - 09:05:15
Recibo No. 5000817667, Valor 62000

CÓDIGO DE VERIFICACIÓN zqFhsV5D2M

Verifique el contenido y confiabilidad de este certificado, ingresando a https://sl.comfocamara.co/verificar/cv.php?empresa=36 y digite el respectivo código, para que visualice la imagen generada al momento de su expedición. La verificación se puede realizar de manera limitada, durante 60 días calendario contados a partir de la fecha de su expedición.

- 95 10 15 00 : LOTES RESIDENCIALES
95 12 18 00 : EDIFICIOS Y ESTRUCTURAS UTILITARIOS
95 12 19 00 : EDIFICIOS Y ESTRUCTURAS EDUCACIONALES Y DE ADMINISTRACIÓN
95 12 20 00 : EDIFICIOS Y ESTRUCTURAS HOSPITALARIAS
95 12 21 00 : EDIFICIOS Y ESTRUCTURAS DE ASOCIACIONES
95 12 24 00 : EDIFICIOS Y ESTRUCTURAS INDUSTRIALES
95 12 25 00 : EDIFICIOS Y ESTRUCTURAS AGRÍCOLAS Y DE CULTIVOS Y PESCA
95 12 26 00 : EDIFICIOS Y ESTRUCTURAS RELIGIOSAS
95 12 27 00 : EDIFICIOS Y ESTRUCTURAS DE DEFENSA
95 13 16 00 : EDIFICIOS Y ESTRUCTURAS COMERCIALES E INDUSTRIALES PORTÁTILES
95 14 18 00 : EDIFICIOS Y ESTRUCTURAS PREFABRICADOS DE EMERGENCIA Y ALIVIO
70 13 15 00 : PROTECCIÓN DEL TERRENO Y DEL SUELO
70 13 16 00 : PREPARACIÓN DEL TERRENO Y DEL SUELO
70 13 17 00 : GESTIÓN DEL TERRENO Y DEL SUELO
72 10 31 00 : INSTALACIÓN Y REPARACIÓN DE SERVICIOS DE BANDAS TRANSPORTADORAS
72 12 15 00 : SERVICIOS DE CONSTRUCCIÓN DE PLANTAS INDUSTRIALES
72 14 15 00 : SERVICIOS DE PREPARACIÓN DE TIERRAS
72 14 13 00 : SERVICIO DE CONSTRUCCIÓN DE FACILIDADES ATLÉTICAS Y RECREATIVAS
72 14 14 00 : SERVICIOS DE CONSTRUCCIÓN Y REPARACIÓN DE FACILIDADES DE DETENCIÓN
72 14 16 00 : SERVICIOS DE CONSTRUCCIÓN DE SISTEMAS DE TRÁNSITO MASIVO
72 14 17 00 : SERVICIOS DE ALQUILER O ARRENDAMIENTO DE EQUIPO Y MAQUINARIA DE CONSTRU...
72 15 13 00 : SERVICIOS DE PINTURA E INSTALACIÓN DE PAPEL DE COLGADURA
72 15 19 00 : SERVICIOS DE ALBAÑILERÍA Y MAESTRÍA
72 15 25 00 : SERVICIOS DE INSTALACIÓN DE PISOS
72 15 35 00 : SERVICIOS DE LIMPIEZA ESTRUCTURAL EXTERNA
72 15 39 00 : SERVICIO DE PREPARACIÓN DE OBRAS DE CONSTRUCCIÓN
72 15 45 00 : SERVICIOS DE MANTENIMIENTO E INSTALACIÓN DE EQUIPO PESADO
72 15 24 00 : SERVICIOS DE MONTAJE E INSTALACIÓN DE VENTANAS Y PUERTAS
72 15 44 00 : SERVICIOS DE MANTENIMIENTO Y FABRICACIÓN DE ACCESORIOS PARA TUBERÍAS
73 18 10 00 : SERVICIOS DE MAQUINADO
73 18 19 00 : SERVICIOS DE SOLDADURA
73 15 17 00 : TRATAMIENTO DE MATERIALES
73 15 18 00 : SERVICIOS DE CONVERSIÓN
77 10 15 00 : EVALUACIÓN DE IMPACTO AMBIENTAL
77 10 16 00 : PLANEACIÓN AMBIENTAL
77 10 17 00 : SERVICIOS DE ASESORIA AMBIENTAL
77 10 18 00 : AUDITORÍA AMBIENTAL
77 10 19 00 : SERVICIOS DE INVESTIGACIÓN DE CONTAMINACIÓN
77 10 20 00 : SERVICIOS DE REPORTE AMBIENTAL
77 11 15 00 : SERVICIOS DE SEGURIDAD AMBIENTAL
77 11 16 00 : REHABILITACIÓN AMBIENTAL
77 12 15 00 : CONTAMINACIÓN DEL AIRE



CERTIFICADO DE INSCRIPCIÓN Y CLASIFICACIÓN EN EL REGISTRO DE PROPONENTES

Fecha expedición: 20/09/2023 - 09:05:15
Recibo No. 5000817667, Valor 62000

CÓDIGO DE VERIFICACIÓN zqFhsV5D2M

Verifique el contenido y confiabilidad de este certificado, ingresando a https://sl.comfocamara.co/verificar/cv.php?empresa=36 y digite el respectivo código, para que visualice la imagen generada al momento de su expedición. La verificación se puede realizar de manera limitada, durante 60 días calendario contados a partir de la fecha de su expedición.

- 77 12 16 00 : CONTAMINACIÓN DEL SUELO
77 12 17 00 : CONTAMINACIÓN DEL AGUA
78 10 18 00 : TRANSPORTE DE CARGA POR CARRETERA
78 10 21 00 : SERVICIOS DE OLEODUCTOS
78 14 13 00 : SERVICIOS DE ALQUILER DE CONTENEDORES DE TRANSPORTE
78 10 16 00 : GERENCIA DE PROYECTOS
80 10 17 00 : GERENCIA INDUSTRIAL
80 11 17 00 : RESTAURACIÓN DE PERSONAL
81 10 16 00 : INGENIERÍA MECÁNICA
81 10 25 00 : SERVICIOS DE PERMISOS
81 10 26 00 : SERVICIOS DE MUESTREO
81 10 27 00 : SERVICIOS DE DISEÑO E INGENIERÍA DE SISTEMAS INSTRUMENTADOS DE CONTROL
81 12 15 00 : ANÁLISIS ECONÓMICO
81 15 16 00 : CARTOGRAFÍA
81 15 17 00 : GEOLOGÍA
81 15 18 00 : OCEANOGRAFÍA E HIDROLOGÍA
81 15 19 00 : GEOFÍSICA
46 18 15 00 : ROPA DE SEGURIDAD
46 18 16 00 : CALZADO DE PROTECCIÓN
46 18 18 00 : PROTECCIÓN Y ACCESORIOS PARA LA VISIÓN
46 18 19 00 : PROTECTORES AUDITIVOS
46 18 20 00 : PROTECCIÓN DE LA RESPIRACIÓN
46 18 21 00 : EQUIPO Y SUMINISTROS ANTIESTÁTICOS
46 18 22 00 : EQUIPO DE APOYO ERGONÓMICO
46 18 23 00 : PROTECCIÓN ANTI CAÍDA Y EQUIPO DE RESCATE
46 18 24 00 : EQUIPO DE LIMPIEZA DE SEGURIDAD Y MATERIALES DE DESCONTAMINACIÓN
46 18 25 00 : ARMAS O DISPOSITIVOS DE SEGURIDAD PERSONAL
30 10 29 00 : PILARES
30 10 31 00 : RIELES
30 10 39 00 : EJES
30 11 15 00 : CONCRETO Y MORTEROS
30 11 16 00 : CEMENTO Y CAL
30 11 18 00 : AGREGADOS
30 11 19 00 : ELEMENTOS PARA REFORZAR CONCRETO
30 12 15 00 : DERIVADOS BITUMINOSOS
30 12 16 00 : ASFALTOS
30 12 18 00 : MATERIALES DE ARQUITECTURA PAISAJÍSTICA
30 13 17 00 : AZULEJOS Y BALDOSAS
30 13 16 00 : LADRILLOS
30 14 15 00 : AISLAMIENTO TÉRMICO
30 14 16 00 : AISLAMIENTO ESPECIAL
30 14 17 00 : CAPAS DE SELLAMIENTO DE AISLAMIENTO



CERTIFICADO DE INSCRIPCIÓN Y CLASIFICACIÓN EN EL REGISTRO DE PROPONENTES

Fecha expedición: 20/09/2023 - 09:05:15
Recibo No. 5000817667, Valor 62000

CÓDIGO DE VERIFICACIÓN zqFhsV5D2M

Verifique el contenido y confiabilidad de este certificado, ingresando a https://sl.comfocamara.co/verificar/cv.php?empresa=36 y digite el respectivo código, para que visualice la imagen generada al momento de su expedición. La verificación se puede realizar de manera limitada, durante 60 días calendario contados a partir de la fecha de su expedición.

- 41 10 15 00 : EQUIPO Y SUMINISTROS PARA LA MEZCLA, LA DISPERSIÓN Y LA HOMOGENEIZACIÓN...
41 10 38 00 : EQUIPO Y SUMINISTROS PARA LA MEZCLA Y LA AGITACIÓN POR SACUDIDA O VARI...
41 10 39 00 : CENTRIFUGADORAS DE LABORATORIO Y ACCESORIOS
41 10 42 00 : EQUIPO Y SUMINISTROS DE PURIFICACIÓN DE AGUA PARA LABORATORIO
41 11 15 00 : INSTRUMENTOS DE MEDICIÓN DEL PESO
41 11 16 00 : INSTRUMENTOS DE MEDIDA DE LONGITUD, ESPESOR O DISTANCIA
41 11 17 00 : INSTRUMENTOS Y ACCESORIOS DE VISIÓN Y OBSERVACIÓN
41 11 18 00 : EQUIPO DE EXAMEN NO DESTRUCTIVO
41 11 19 00 : INSTRUMENTOS INDICADORES Y DE REGISTRO
41 11 21 00 : TRANSDUCTORES
41 11 22 00 : INSTRUMENTOS DE MEDIDA DE TEMPERATURA Y CALOR
41 11 23 00 : INSTRUMENTOS DE MEDICIÓN DE LA HUMEDAD
41 11 24 00 : INSTRUMENTOS DE MEDIDA Y CONTROL DE LA PRESIÓN
41 11 28 00 : EQUIPO E INSTRUMENTOS RELACIONADOS CON EL TRANSPORTE
41 11 41 00 : INSTRUMENTOS SISMOLÓGICOS
41 11 43 00 : INSTRUMENTOS HIDROLÓGICOS
42 12 15 00 : EQUIPO VETERINARIO
42 12 17 00 : MOBILIARIO CLÍNICO VETERINARIO
40 17 15 00 : TUBOS Y TUBERÍAS COMERCIALES
40 18 30 00 : TUBERÍAS DE CAUCHO Y PLÁSTICO
22 10 15 00 : MAQUINARIA PARA TRABAJO DE DESMONTAJE
22 10 16 00 : EQUIPO DE PAVIMENTACIÓN
22 10 17 00 : COMPONENTES DE EQUIPO PESADO
22 10 18 00 : GRÚAS DE ELEVACIÓN
22 10 20 00 : EQUIPO Y MAQUINARIA DE DEMOLICIÓN DE EDIFICIOS
24 14 15 00 : SUMINISTROS PARA SEGURIDAD Y PROTECCIÓN
24 11 18 00 : TANQUES Y CILINDROS Y SUS ACCESORIOS
25 10 16 00 : VEHÍCULOS DE TRANSPORTE DE PRODUCTOS Y MATERIALES
25 12 17 00 : EQUIPO Y SISTEMAS DE APOYO FERROVIARIO
27 11 15 00 : HERRAMIENTAS DE CORTE Y ENGRANADO Y PUNZONES
27 11 16 00 : HERRAMIENTAS DE PERFILAR
27 11 17 00 : LLAVES INGLÉSAS Y GUÍAS
27 11 18 00 : HERRAMIENTAS DE MEDIDA Y BOCANEA
27 11 20 00 : HERRAMIENTAS MANUALES DE JARDINERÍA, AGRICULTURA Y FORESTACIÓN
27 11 21 00 : HERRAMIENTAS DE SUJECIÓN Y FIJACIÓN
27 11 22 00 : HERRAMIENTAS DE ALBAÑILERÍA Y CONCRETO
27 11 23 00 : HERRAMIENTAS DE MARCAR
27 11 24 00 : HERRAMIENTAS DE INSERCIÓN Y AJUSTE
27 11 25 00 : HERRAMIENTAS PARA APALANCAR Y CURVAR
27 11 26 00 : HERRAMIENTAS PARA PRECINCTAR
27 11 27 00 : HERRAMIENTAS MECÁNICAS
27 11 28 00 : CONEXIONES DE HERRAMIENTAS Y ACCESORIOS



CERTIFICADO DE INSCRIPCIÓN Y CLASIFICACIÓN EN EL REGISTRO DE PROPONENTES

Fecha expedición: 20/09/2023 - 09:05:15
Recibo No. S000817667, Valor 62000

CÓDIGO DE VERIFICACIÓN zqFhsVSD2M

Verifique el contenido y confiabilidad de este certificado, ingresando a https://sl.comerciamos.com/verificar/planilla/cv.php?empresa=38 y digite el respectivo código, para que visualice la imagen generada al momento de su expedición. La verificación se puede realizar de manera limitada, durante 60 días calendario contados a partir de la fecha de su expedición.

- 27 11 29 00 : HERRAMIENTAS DISPENSADORAS
27 11 30 00 : CEPILLOS
27 11 31 00 : HERRAMIENTAS DE ARRASTRE
27 11 32 00 : JUEGOS DE HERRAMIENTAS
27 11 33 00 : HERRAMIENTAS MANUALES DE PRECISIÓN
27 13 15 00 : HERRAMIENTAS NEUMÁTICAS
27 13 17 00 : CILINDROS NEUMÁTICOS Y COMPONENTES
11 11 18 00 : ARCILLAS
30 17 17 00 : PRODUCTOS DE CRISTAL
31 21 15 00 : PINTURAS Y TAPA POROS
31 21 16 00 : ADITIVOS PARA PINTURAS
31 21 18 00 : DISOLVENTES Y DILUYENTES PARA PINTURAS
31 21 19 00 : APLICADORES DE PINTURA Y ACCESORIOS PARA PINTAR
12 16 25 00 : ROMPEDORES DE EMULSIÓN
11 10 15 00 : MINERALES
92 10 15 00 : SERVICIOS DE POLICÍA
92 10 16 00 : SERVICIOS DE ROMEROS
92 10 17 00 : SISTEMAS DE CÁRCELES Y PRISIONES
92 10 18 00 : SISTEMAS JUDICIALES
92 10 19 00 : SERVICIOS DE RESCATE
39 11 16 00 : ILUMINACIÓN EXTERIOR Y ARTEFACTOS
78 14 15 00 : SERVICIOS DE ORGANIZACIÓN DE TRANSPORTES
30 12 19 00 : MATERIALES PARA ESTABILIZACIÓN Y REFUERZO DE SUELOS
30 10 36 00 : PRODUCTOS ESTRUCTURALES
24 10 15 00 : CAMIONES INDUSTRIALES
46 16 15 00 : CONTROL DE TRÁFICO
40 17 16 00 : TUBOS Y TUBERIAS INDUSTRIALES
40 17 17 00 : ADAPTADORES DE TUBOS
40 17 21 00 : CODOS PARA TUBOS
40 17 24 00 : TAPAS PARA TUBOS
40 17 25 00 : CONECTORES DE TUBOS
40 17 26 00 : ACOPLER DE TUBOS
40 17 28 00 : CODOS DE TUBOS
41 11 39 00 : EQUIPO PARA MEDICIÓN DE SUELOS
41 11 40 00 : EQUIPO DE MEDIDA DE ROCAS Y ESTRATOS
72 15 29 00 : SERVICIOS DE MONTAJE DE ACERO ESTRUCTURAL
30 10 24 00 : VARILLAS
93 14 20 00 : DESARROLLO URBANO
70 17 18 00 : SERVICIOS DE DRENAJE
93 14 19 00 : DESARROLLO RURAL
30 10 15 00 : ANGULOS
30 10 17 00 : VIGAS



CERTIFICADO DE INSCRIPCIÓN Y CLASIFICACIÓN EN EL REGISTRO DE PROPONENTES

Fecha expedición: 20/09/2023 - 09:05:15
Recibo No. S000817667, Valor 62000

CÓDIGO DE VERIFICACIÓN zqFhsVSD2M

Verifique el contenido y confiabilidad de este certificado, ingresando a https://sl.comerciamos.com/verificar/planilla/cv.php?empresa=38 y digite el respectivo código, para que visualice la imagen generada al momento de su expedición. La verificación se puede realizar de manera limitada, durante 60 días calendario contados a partir de la fecha de su expedición.

- 30 10 18 00 : CONDUCTOS
30 16 17 00 : SUELOS
55 12 17 00 : SERIALIZACIÓN
12 16 49 00 : AGENTES DE IMPERMEABILIZACIÓN
40 10 17 00 : ENFRIAMIENTO
22 10 19 00 : MAQUINARIA Y ACCESORIOS DE CONSTRUCCIÓN DE EDIFICIOS
73 12 18 00 : SERVICIOS DE INDUSTRIA DE PRODUCTOS DE MINERALES NO METÁLICOS
40 14 16 00 : VÁLVULAS
40 14 17 00 : MATERIAL DE FERRETERÍA Y ACCESORIOS
40 14 19 00 : CONDUCTOS
40 14 20 00 : MANGUERAS
72 15 11 00 : SERVICIOS DE CONSTRUCCIÓN DE PLOMERÍA
72 12 13 00 : SERVICIOS DE CONSTRUCCIÓN DE TALLERES AUTOMOTRICES Y ESTACIONES DE SER...
72 15 36 00 : SERVICIOS DE TERMINADO INTERIOR, DOTACIÓN Y REMODELACIÓN
27 11 19 00 : HERRAMIENTAS GRUESAS Y DE ACABADO
72 14 10 00 : SERVICIOS DE CONSTRUCCIÓN DE AUTOPISTAS Y CARRETERAS
30 10 22 00 : PLANCHA
30 10 28 00 : PILOTAJE
31 12 17 00 : PIEZAS FUNDIDAS CENTRIFUGAS MECANIZADAS
31 37 11 00 : LADRILLOS REFRACTARIOS

*** EXPERIENCIA No. 61 :

NÚMERO CONSECUTIVO DEL CONTRATO:064

CONTRATO CELEBRADO POR :1 - EL PROPONENTE

NOMBRE DEL CONTRATISTA :CALING LIMITADA

NOMBRE DEL CONTRATANTE :MUNICIPIO DE CHIVATA

VALOR CONTRATADO EN SMLMV :145,62

SG FR CL PR - DESCRIPCIÓN

- 95 10 16 00 : LOTES COMERCIALES
95 10 18 00 : LOTES DE TERRENOS GUBERNAMENTALES
95 12 17 00 : EDIFICIOS Y ESTRUCTURAS PÚBLICOS
95 12 23 00 : EDIFICIOS Y ESTRUCTURAS DE SALUD Y DEPORTIVAS
72 10 29 00 : SERVICIOS DE MANTENIMIENTO Y REPARACIÓN DE INSTALACIONES
72 10 33 00 : SERVICIOS DE MANTENIMIENTO Y REPARACIÓN DE INFRAESTRUCTURA
81 10 15 00 : INGENIERÍA CIVIL Y ARQUITECTURA
72 14 11 00 : SERVICIOS DE CONSTRUCCIÓN Y REVESTIMIENTO Y PAVIMENTACIÓN DE INFRAEST...
72 14 12 00 : SERVICIOS DE CONSTRUCCIÓN MARITIMA
70 11 17 00 : PARQUES, JARDINES Y HUERTOS
95 11 16 00 : VÍAS DE TRÁFICO ABIERTO
95 12 16 00 : EDIFICIOS Y ESTRUCTURAS DE TRANSPORTE
72 10 15 00 : SERVICIOS DE APOYO PARA LA CONSTRUCCIÓN



CERTIFICADO DE INSCRIPCIÓN Y CLASIFICACIÓN EN EL REGISTRO DE PROPONENTES

Fecha expedición: 20/09/2023 - 09:05:15
Recibo No. S000817667, Valor 62000

CÓDIGO DE VERIFICACIÓN zqFhsVSD2M

Verifique el contenido y confiabilidad de este certificado, ingresando a https://sl.comerciamos.com/verificar/planilla/cv.php?empresa=38 y digite el respectivo código, para que visualice la imagen generada al momento de su expedición. La verificación se puede realizar de manera limitada, durante 60 días calendario contados a partir de la fecha de su expedición.

- 72 15 27 00 : SERVICIOS DE INSTALACIÓN Y REPARACIÓN DE CONCRETO
72 12 11 00 : SERVICIOS DE CONSTRUCCIÓN DE EDIFICIOS COMERCIALES Y DE OFICINA
81 10 22 00 : INGENIERÍA DE TRANSPORTE
95 11 15 00 : VÍAS DE TRÁFICO LIMITADO
95 14 16 00 : EDIFICIOS Y ESTRUCTURAS PREFABRICADOS RESIDENCIALES
81 14 16 00 : MANEJO DE CADENA DE SUMINISTROS
81 14 15 00 : CONTROL DE CALIDAD
30 12 17 00 : MATERIALES DE CONSTRUCCIÓN DE CRANIOS Y CARRETERAS
84 14 16 00 : AGENCIAS DE CRÉDITO PERSONAL
11 11 16 00 : PIEDRA
11 11 17 00 : ARENA
11 11 15 00 : BARRO Y TIERRA
42 24 15 00 : SUMINISTROS DE VACIADO DE ESCAYOLA Y TABLILLAS
49 24 15 00 : EQUIPO DE PARQUES INFANTILES
95 10 15 00 : LOTES RESIDENCIALES
95 12 18 00 : EDIFICIOS Y ESTRUCTURAS UTILITARIOS
95 12 19 00 : EDIFICIOS Y ESTRUCTURAS EDUCACIONALES Y DE ADMINISTRACIÓN
95 12 20 00 : EDIFICIOS Y ESTRUCTURAS HOSPITALARIAS
95 12 21 00 : EDIFICIOS Y ESTRUCTURAS DE ACOMODACIONES
95 12 24 00 : EDIFICIOS Y ESTRUCTURAS INDUSTRIALES
95 12 25 00 : EDIFICIOS Y ESTRUCTURAS AGRÍCOLAS Y DE CULTIVOS Y PESCA
95 12 26 00 : EDIFICIOS Y ESTRUCTURAS RELIGIOSAS
95 12 27 00 : EDIFICIOS Y ESTRUCTURAS DE DEFENSA
95 13 16 00 : EDIFICIOS Y ESTRUCTURAS COMERCIALES E INDUSTRIALES PORTÁTILES
81 10 18 00 : EDIFICIOS Y ESTRUCTURAS PREFABRICADOS DE EMERGENCIA Y ALIVIO
70 13 15 00 : PROTECCIÓN DEL TERRENO Y USL SUELO
70 13 16 00 : PREPARACIÓN DEL TERRENO Y DEL SUELO
72 10 17 00 : GESTIÓN DEL TERRENO Y DEL SUELO
72 10 31 00 : INSTALACIÓN Y REPARACIÓN DE SERVICIOS DE BANDAS TRANSPORTADORAS
72 12 15 00 : SERVICIOS DE CONSTRUCCIÓN DE PLANTAS INDUSTRIALES
72 14 15 00 : SERVICIOS DE CONSTRUCCIÓN DE TIERRAS
72 14 13 00 : SERVICIOS DE CONSTRUCCIÓN DE FACILIDADES ATLÉTICAS Y RECREATIVAS
72 14 14 00 : SERVICIOS DE CONSTRUCCIÓN Y REPARACIÓN DE FACILIDADES DE DETENCIÓN
72 14 16 00 : SERVICIOS DE CONSTRUCCIÓN DE SISTEMAS DE TRÁNSITO MASIVO
72 14 17 00 : SERVICIOS DE ALQUILER O ARRENDAMIENTO DE EQUIPO Y MAQUINARIA DE CONSTRU...
72 15 13 00 : SERVICIOS DE PINTURA E INSTALACIÓN DE PAPEL DE COLGADURA
72 15 19 00 : SERVICIOS DE ALBAÑILERÍA Y MAESTRÍA
72 15 25 00 : SERVICIOS DE INSTALACIÓN DE PISOS
72 15 35 00 : SERVICIOS DE LIMPIEZA ESTRUCTURAL EXTERNA
72 15 39 00 : SERVICIO DE PREPARACIÓN DE OBRAS DE CONSTRUCCIÓN
72 15 45 00 : SERVICIOS DE MANTENIMIENTO E INSTALACIÓN DE EQUIPO PESADO
72 15 24 00 : SERVICIOS DE MONTAJE E INSTALACIÓN DE VENTANAS Y PUERTAS



CERTIFICADO DE INSCRIPCIÓN Y CLASIFICACIÓN EN EL REGISTRO DE PROPONENTES

Fecha expedición: 20/09/2023 - 09:05:15
Recibo No. S000817667, Valor 62000

CÓDIGO DE VERIFICACIÓN zqFhsVSD2M

Verifique el contenido y confiabilidad de este certificado, ingresando a https://sl.comerciamos.com/verificar/planilla/cv.php?empresa=38 y digite el respectivo código, para que visualice la imagen generada al momento de su expedición. La verificación se puede realizar de manera limitada, durante 60 días calendario contados a partir de la fecha de su expedición.

- 72 15 44 00 : SERVICIOS DE MANTENIMIENTO Y FABRICACIÓN DE ACCESORIOS PARA TUBERÍAS
73 13 10 00 : SERVICIOS DE MAQUINADO
73 18 19 00 : SERVICIOS DE SOLDADURA
73 15 17 00 : TRATAMIENTO DE MATERIALES
73 15 18 00 : SERVICIOS DE CONVERSIÓN
77 10 15 00 : EVALUACIÓN DE IMPACTO AMBIENTAL
77 10 16 00 : PLANEACIÓN AMBIENTAL
77 10 17 00 : SERVICIOS DE ASESORIA AMBIENTAL
77 10 18 00 : AUDITORÍA AMBIENTAL
77 10 19 00 : SERVICIOS DE INVESTIGACIÓN DE CONTAMINACIÓN
77 10 20 00 : SERVICIOS DE REPORTE AMBIENTAL
77 11 15 00 : SERVICIOS DE SEGURIDAD AMBIENTAL
77 11 16 00 : REHABILITACIÓN AMBIENTAL
77 12 15 00 : CONTAMINACIÓN DEL AIRE
77 12 16 00 : CONTAMINACIÓN DEL SUELO
77 12 17 00 : CONTAMINACIÓN DEL AGUA
78 10 18 00 : TRANSPORTE DE CARGA POR CARRETERA
78 10 21 00 : SERVICIOS DE OLEODUCTOS
78 14 19 00 : SERVICIOS DE ALQUILER DE CONTENEDORES DE TRANSPORTE
80 10 16 00 : GERENCIA DE PROYECTOS
80 10 17 00 : GERENCIA INDUSTRIAL
80 11 17 00 : RECLUTAMIENTO DE PERSONAL
81 10 16 00 : INGENIERÍA MECÁNICA
81 10 25 00 : SERVICIOS DE PERMISOS
81 10 26 00 : SERVICIOS DE MUESTREO
81 10 27 00 : SERVICIOS DE DISEÑO E INGENIERÍA DE SISTEMAS INSTRUMENTADOS DE CONTROL
81 12 15 00 : ANÁLISIS ECONÓMICO
81 15 16 00 : CARTOGRAFÍA
81 15 17 00 : GEOLOGÍA
31 15 13 00 : OCEANOGRAFÍA E HIDROLOGÍA
81 15 19 00 : GEOFÍSICA
46 18 15 00 : ROPA DE SEGURIDAD
46 18 16 00 : CALZADO DE PROTECCIÓN
46 18 18 00 : PROTECCIÓN Y ACCESORIOS PARA LA VISIÓN
46 18 19 00 : PROTECTORES AUDITIVOS
46 18 20 00 : PROTECCIÓN DE LA RESPIRACIÓN
46 18 21 00 : EQUIPO Y SUMINISTROS ANTIESTÁTICOS
46 18 22 00 : EQUIPO DE APOYO ERGONÓMICO
46 18 23 00 : PROTECCIÓN ANTI CAÍDA Y EQUIPO DE RESCATE
46 18 24 00 : EQUIPO DE LIMPIEZA DE SEGURIDAD Y MATERIALES DE DESCONTAMINACIÓN
46 18 25 00 : ARMAS O DISPOSITIVOS DE SEGURIDAD PERSONAL
30 10 29 00 : PILARES



CERTIFICADO DE INSCRIPCIÓN Y CLASIFICACIÓN EN EL REGISTRO DE PROPONENTES

Fecha expedición: 20/09/2023 - 09:05:15
Recibo No. 5000817667, Valor 62000

CÓDIGO DE VERIFICACIÓN zqFhaVSD2M

Verifique el contenido y confiabilidad de este certificado, ingresando a https://si.comerciamas.co/visa/plantilla/cv.php?empresa=38 y digite el respectivo código, para que visualice la imagen generada al momento de su expedición. La verificación se puede realizar de manera limitada, durante 60 días calendario contados a partir de la fecha de su expedición.

- 30 10 31 00 : RIELES
30 10 39 00 : EJES
30 11 15 00 : CONCRETO Y MORTEROS
30 11 16 00 : CEMENTO Y CAL
30 11 18 00 : AGREGADOS
30 11 19 00 : ELEMENTOS PARA REFORZAR CONCRETO
30 12 15 00 : DERIVADOS BITUMINOSOS
30 12 16 00 : ASFALTOS
30 12 18 00 : MATERIALES DE ARQUITECTURA PAISAJÍSTICA
30 13 17 00 : AZULEJOS Y BALDOSAS
30 13 16 00 : LADRILLOS
30 14 15 00 : AISLAMIENTO TÉRMICO
30 14 16 00 : AISLAMIENTO ESPECIAL
30 14 17 00 : CAPAS DE SELLAMIENTO DE AISLAMIENTO
41 10 15 00 : EQUIPO Y SUMINISTROS PARA LA MEZCLA, LA DISPERSIÓN Y LA HOMOGENEIZACIÓN...
41 10 38 00 : EQUIPO Y SUMINISTROS PARA LA MEZCLA Y LA AGITACIÓN POR SACUDIDA O VARI...
41 10 39 00 : CENTRIFUGADORAS DE LABORATORIO Y ACCESORIOS
41 10 42 00 : EQUIPO Y SUMINISTROS DE PURIFICACIÓN DE AGUA PARA LABORATORIO
41 11 15 00 : INSTRUMENTOS DE MEDICIÓN DEL PESO
41 11 16 00 : INSTRUMENTOS DE MEDIDA DE LONGITUD, ESPESOR O DISTANCIA
41 11 17 00 : INSTRUMENTOS Y ACCESORIOS DE VISIÓN Y OBSERVACIÓN
41 11 18 00 : EQUIPO DE EXAMEN NO DESTRUCTIVO
41 11 19 00 : INSTRUMENTOS INDICADORES Y DE REGISTRO
41 11 21 00 : TRANSDUCTORES
41 11 22 00 : INSTRUMENTOS DE MEDIDA DE TEMPERATURA Y CALOR
41 11 23 00 : INSTRUMENTOS DE MEDICIÓN DE LA HUMEDAD
41 11 24 00 : INSTRUMENTOS DE MEDIDA Y CONTROL DE LA PRESIÓN
41 11 29 00 : EQUIPO E INSTRUMENTOS RELACIONADOS CON EL TRANSPORTE
41 11 41 00 : INSTRUMENTOS SIMULACIONES
41 11 43 00 : INSTRUMENTOS HIDROLÓGICOS
42 12 15 00 : EQUIPO VETERINARIO
42 12 17 00 : MOBILIARIO CLÍNICO VETERINARIO
42 17 15 00 : TUBOS Y TUBERÍAS COMERCIALES
42 18 30 00 : TUBERÍAS DE CAUCHO Y PLÁSTICO
22 10 15 00 : MAQUINARIA PARA TRABAJO DE DESMONTE
22 10 16 00 : EQUIPO DE PAVIMENTACIÓN
22 10 17 00 : COMPONENTES DE EQUIPO PESADO
22 10 18 00 : GRÚAS DE ELEVACIÓN
22 10 20 00 : EQUIPO Y MAQUINARIA DE DEMOLICIÓN DE EDIFICIOS
24 14 15 00 : SUMINISTROS PARA SEGURIDAD Y PROTECCIÓN
24 11 18 00 : TANQUES Y CILINDROS Y SUS ACCESORIOS
25 10 16 00 : VEHÍCULOS DE TRANSPORTE DE PRODUCTOS Y MATERIALES



CERTIFICADO DE INSCRIPCIÓN Y CLASIFICACIÓN EN EL REGISTRO DE PROPONENTES

Fecha expedición: 20/09/2023 - 09:05:15
Recibo No. 5000817667, Valor 62000

CÓDIGO DE VERIFICACIÓN zqFhaVSD2M

Verifique el contenido y confiabilidad de este certificado, ingresando a https://si.comerciamas.co/visa/plantilla/cv.php?empresa=38 y digite el respectivo código, para que visualice la imagen generada al momento de su expedición. La verificación se puede realizar de manera limitada, durante 60 días calendario contados a partir de la fecha de su expedición.

- 25 12 17 00 : EQUIPO Y SISTEMAS DE APOYO FERROVIARIO
27 11 15 00 : HERRAMIENTAS DE CORTE Y ENGARZADO Y PUNZONES
27 11 16 00 : HERRAMIENTAS DE PERIFILAR
27 11 17 00 : LLAVES INGLESAS Y GUÍAS
27 11 18 00 : HERRAMIENTAS DE MEDIDA Y BOCETAJE
27 11 20 00 : HERRAMIENTAS MANUALES DE JARDINERÍA, AGRICULTURA Y FORESTACIÓN
27 11 21 00 : HERRAMIENTAS DE SUJECCIÓN Y FIJACIÓN
27 11 22 00 : HERRAMIENTAS DE ALBAÑILERÍA Y CONCRETO
27 11 23 00 : HERRAMIENTAS DE MARCAR
27 11 24 00 : HERRAMIENTAS DE INSERCIÓN Y AJUSTE
27 11 25 00 : HERRAMIENTAS PARA APALANCAR Y CURVAR
27 11 26 00 : HERRAMIENTAS PARA PRECINTAR
27 11 27 00 : HERRAMIENTAS MECÁNICAS
27 11 28 00 : CONEXIONES DE HERRAMIENTAS Y ACCESORIOS
27 11 29 00 : HERRAMIENTAS DISPENSADORAS
27 11 30 00 : CEPILLOS
27 11 31 00 : HERRAMIENTAS DE ARASTRE
27 11 32 00 : JUEGOS DE HERRAMIENTAS
27 11 33 00 : HERRAMIENTAS MANUALES DE PRECISIÓN
27 13 15 00 : HERRAMIENTAS NEUMÁTICAS
27 13 17 00 : CILINDROS NEUMÁTICOS Y COMPONENTES
11 11 18 00 : ARCILLAS
30 17 17 00 : PRODUCTOS DE CRISTAL
31 21 15 00 : PINTURAS Y TAPA POROS
31 21 16 00 : ADITIVOS PARA PINTURAS
31 21 18 00 : DISOLVENTES Y DILUYENTES PARA PINTURAS
31 21 19 00 : APLICADORES DE PINTURA Y ACCESORIOS PARA PINTAR
12 16 25 00 : ROMPEDORES DE EMULSIÓN
11 10 15 00 : MINERALES
92 10 15 00 : SERVICIOS DE POLICÍA
92 10 16 00 : SERVICIOS DE BOMBEROS
92 10 17 00 : SISTEMAS DE CÁRCELES Y PRISIONES
92 10 18 00 : SISTEMAS JUDICIALES
92 10 19 00 : SERVICIOS DE RESCATE
39 11 16 00 : ILUMINACIÓN EXTERIOR Y ARTEFACTOS
78 14 15 00 : SERVICIOS DE ORGANIZACIÓN DE TRANSPORTES
30 12 19 00 : MATERIALES PARA ESTABILIZACIÓN Y REFUERZO DE SUELOS
30 10 36 00 : PRODUCTOS ESTRUCTURALES
24 10 15 00 : CAMIONES INDUSTRIALES
46 16 15 00 : CONTROL DE TRAFICO
40 17 16 00 : TUBOS Y TUBERÍAS INDUSTRIALES
40 17 17 00 : ADAPTADORES DE TUBOS



CERTIFICADO DE INSCRIPCIÓN Y CLASIFICACIÓN EN EL REGISTRO DE PROPONENTES

Fecha expedición: 20/09/2023 - 09:05:15
Recibo No. 5000817667, Valor 62000

CÓDIGO DE VERIFICACIÓN zqFhaVSD2M

Verifique el contenido y confiabilidad de este certificado, ingresando a https://si.comerciamas.co/visa/plantilla/cv.php?empresa=38 y digite el respectivo código, para que visualice la imagen generada al momento de su expedición. La verificación se puede realizar de manera limitada, durante 60 días calendario contados a partir de la fecha de su expedición.

- 40 17 21 00 : CODOS PARA TUBOS
40 17 24 00 : TAPAS PARA TUBOS
40 17 25 00 : CONECTORES DE TUBOS
40 17 26 00 : ACCOLES DE TUBOS
17 28 00 : CODOS DE TUBOS
11 39 00 : EQUIPO PARA MEDICIÓN DE SUELOS
41 11 40 00 : EQUIPO DE MEDIDA DE ROCAS Y ESTRATOS
72 15 23 00 : SERVICIOS DE MANTENIMIENTO Y REPARACIÓN DE INFRAESTRUCTURA
30 10 24 00 : VARILLAS
93 14 20 00 : DESARROLLO URBANO
70 17 18 00 : SERVICIOS DE DRENAJE
93 14 19 00 : DESARROLLO RURAL
30 10 15 00 : ANGULOS
30 10 17 00 : VIGAS
30 10 18 00 : CONDUCTOS
30 16 17 00 : SUELOS
55 12 17 00 : SEÑALIZACIÓN
12 16 49 00 : AGENTES DE EMERGENCIAS
40 10 17 00 : ENFRIAMIENTO
22 10 19 00 : MAQUINARIA Y ACCESORIOS DE CONSTRUCCIÓN DE EDIFICIOS
73 12 18 00 : SERVICIOS DE INDUSTRIA DE PRODUCTOS DE MINERALES NO METÁLICOS
40 14 16 00 : VÁLVULAS
40 14 17 00 : MATERIAL DE FERRERÍA Y ACCESORIOS
40 14 19 00 : CONDUCTOS
40 14 20 00 : MANGUEPAS
72 15 11 00 : SERVICIOS DE CONSTRUCCIÓN DE PLOMERÍA
72 12 13 00 : SERVICIOS DE CONSTRUCCIÓN DE TALLERES AUTOMOTRICES Y ESTACIONES DE SER...
72 15 36 00 : SERVICIOS DE TERMINADO INTERIOR, DOTACIÓN Y REMODELACIÓN
27 11 19 00 : HERRAMIENTAS GRUESAS Y DE ACABADO
72 14 10 00 : SERVICIOS DE CONSTRUCCIÓN DE AUTOPISTAS Y CARRETERAS
30 10 22 00 : PLANCHA
30 10 28 00 : PILOTAJE
31 12 17 00 : PIEZAS FUNDIDAS CENTRÍFUGAS MECANIZADAS
31 37 11 00 : LADRILLOS REFRACTARIOS

*** EXPERIENCIA No. 62 :
NÚMERO CONSECUTIVO DEL CONTRATO:065
CONTRATO CELEBRADO POR :1 - EL PROPONENTE
NOMBRE DEL CONTRATISTA :CALING LIMITADA
NOMBRE DEL CONTRATANTE :MUNICIPIO DE SACHICA
VALOR CONTRATADO EN SMMLV :125,01



CERTIFICADO DE INSCRIPCIÓN Y CLASIFICACIÓN EN EL REGISTRO DE PROPONENTES

Fecha expedición: 20/09/2023 - 09:05:15
Recibo No. 5000817667, Valor 62000

CÓDIGO DE VERIFICACIÓN zqFhaVSD2M

Verifique el contenido y confiabilidad de este certificado, ingresando a https://si.comerciamas.co/visa/plantilla/cv.php?empresa=38 y digite el respectivo código, para que visualice la imagen generada al momento de su expedición. La verificación se puede realizar de manera limitada, durante 60 días calendario contados a partir de la fecha de su expedición.

- SG FM CL PR - DESCRIPCIÓN
95 10 16 00 : LOTES COMERCIALES
95 10 18 00 : LOTES DE TERRENOS GUBERNAMENTALES
95 12 17 00 : EDIFICIOS Y ESTRUCTURAS PÚBLICOS
95 12 23 00 : EDIFICIOS Y ESTRUCTURAS DE SALUD Y DEPORTIVAS
72 10 29 00 : SERVICIOS DE MANTENIMIENTO Y REPARACIÓN DE INSTALACIONES
72 10 33 00 : SERVICIOS DE MANTENIMIENTO Y REPARACIÓN DE INFRAESTRUCTURA
81 10 15 00 : INGENIERÍA CIVIL Y ARQUITECTURA
72 14 11 00 : SERVICIOS DE CONSTRUCCIÓN Y REVESTIMIENTO Y PAVIMENTACIÓN DE INFRAEST...
72 14 12 00 : SERVICIOS DE CONSTRUCCIÓN MARINA
70 11 17 00 : PARQUES, JARDINES Y RUERTOS
95 11 16 00 : VÍAS DE TRÁFICO ABIERTO
95 12 16 00 : EDIFICIOS Y ESTRUCTURAS DE TRANSPORTE
72 10 15 00 : SERVICIOS DE APOYO PARA LA CONSTRUCCIÓN
72 15 27 30 : SERVICIOS DE INSTALACIÓN Y REPARACIÓN DE CONCRETO
72 12 11 00 : SERVICIOS DE CONSTRUCCIÓN DE EDIFICIOS COMERCIALES Y DE OFICINA
81 10 22 00 : INGENIERÍA DE TRANSPORTE
95 11 15 00 : VÍAS DE TRÁFICO LIMITADO
95 14 16 00 : EDIFICIOS Y ESTRUCTURAS PREFABRICADOS RESIDENCIALES
81 14 16 00 : MANEJO DE CADENA DE SUMINISTROS
81 14 15 00 : CONTROL DE CALIDAD
30 12 17 00 : MATERIALES DE CONSTRUCCIÓN DE CAMINOS Y CARRILERAS
84 14 16 00 : AGENCIAS DE CRÉDITO PERSONAL
11 11 16 00 : PIEDRA
11 11 17 00 : ARENA
11 11 15 00 : BARRO Y TIERRA
42 24 15 00 : SUMINISTROS DE VACIADO DE ESCAYOLA Y TABILLAS
49 24 15 00 : EQUIPO DE PARQUES INFANTILES
95 10 15 00 : LOTES RESIDENCIALES
95 12 13 00 : EDIFICIOS Y ESTRUCTURAS UTILITARIOS
95 12 19 00 : EDIFICIOS Y ESTRUCTURAS EDUCACIONALES Y DE ADMINISTRACIÓN
95 12 20 00 : EDIFICIOS Y ESTRUCTURAS HOSPITALARIAS
95 12 21 00 : EDIFICIOS Y ESTRUCTURAS DE ACOMODACIONES
95 12 24 00 : EDIFICIOS Y ESTRUCTURAS INDUSTRIALES
95 12 25 00 : EDIFICIOS Y ESTRUCTURAS AGRÍCOLAS Y DE CULTIVOS Y PESCA
95 12 26 00 : EDIFICIOS Y ESTRUCTURAS RELIGIOSAS
95 12 27 00 : EDIFICIOS Y ESTRUCTURAS DE DEFENSA
95 13 16 00 : EDIFICIOS Y ESTRUCTURAS COMERCIALES E INDUSTRIALES PORTÁTILES
95 14 18 00 : EDIFICIOS Y ESTRUCTURAS PREFABRICADOS DE EMERGENCIA Y ALIVIO
70 13 15 00 : PROTECCIÓN DEL TERRENO Y DEL SUELO
70 13 16 00 : PREPARACIÓN DEL TERRENO Y DEL SUELO
70 13 17 00 : GESTIÓN DEL TERRENO Y DEL SUELO

183



CERTIFICADO DE INSCRIPCIÓN Y CLASIFICACIÓN EN EL REGISTRO DE PROPONENTES

Fecha expedición: 20/09/2023 - 09:05:15
Recibo No. S000817667, Valor 62000

CÓDIGO DE VERIFICACIÓN zqFhaV5D2M

Verifique el contenido y confiabilidad de este certificado, ingresando a https://s3.comfoceminas.co/visa/planilla/cv.php?empresa=36 y digite el respectivo código, para que visualice la imagen generada al momento de su expedición. La verificación se puede realizar de manera limitada, durante 60 días calendario contados a partir de la fecha de su expedición.

- 72 10 31 00 : INSTALACIÓN Y REPARACIÓN DE SERVICIOS DE BANDAS TRANSFORMADORAS
72 12 15 00 : SERVICIOS DE CONSTRUCCIÓN DE PLANTAS INDUSTRIALES
72 14 15 00 : SERVICIOS DE PREPARACIÓN DE TIERRAS
72 14 13 00 : SERVICIO DE CONSTRUCCIÓN DE FACILIDADES ATLÉTICAS Y RECREATIVAS
72 14 14 00 : SERVICIOS DE CONSTRUCCIÓN DE SISTEMAS DE TRÁNSITO MASIVO
72 14 16 00 : SERVICIOS DE CONSTRUCCIÓN DE EQUIPO Y MAQUINARIA DE CONSTRU...
72 14 17 00 : SERVICIOS DE ALQUILER O ARRENDAMIENTO DE EQUIPO Y MAQUINARIA DE CONSTRU...
72 15 13 00 : SERVICIOS DE PINTURA E INSTALACIÓN DE PAPEL DE COLADURA
72 15 19 00 : SERVICIOS DE ALBAÑILERÍA Y MAMOSTERÍA
72 15 25 00 : SERVICIOS DE INSTALACIÓN DE PISOS
72 15 35 00 : SERVICIOS DE LIMPIEZA ESTRUCTURAL EXTERNA
72 15 39 00 : SERVICIO DE PREPARACIÓN DE OBRAS DE CONSTRUCCIÓN
72 15 45 00 : SERVICIOS DE MANTENIMIENTO E INSTALACIÓN DE EQUIPO PESADO
72 15 24 00 : SERVICIOS DE MONTAJE E INSTALACIÓN DE VENTANAS Y PUERTAS
72 15 44 00 : SERVICIOS DE MANTENIMIENTO Y FABRICACIÓN DE ACCESORIOS PARA TUBERIAS
73 18 10 00 : SERVICIOS DE MAQUINADO
73 18 19 00 : SERVICIOS DE SOLDADURA
73 15 17 00 : TRATAMIENTO DE MATERIALES
73 15 18 00 : SERVICIOS DE CONVERSIÓN
77 10 15 00 : EVALUACIÓN DE IMPACTO AMBIENTAL
77 10 16 00 : PLANEACIÓN AMBIENTAL
77 10 17 00 : SERVICIOS DE ASESORIA AMBIENTAL
77 10 18 00 : AUDITORÍA AMBIENTAL
77 10 19 00 : SERVICIOS DE INVESTIGACIÓN DE CONTAMINACIÓN
77 10 20 00 : SERVICIOS DE REPORTE AMBIENTAL
77 11 15 00 : SERVICIOS DE SEGURIDAD AMBIENTAL
77 11 16 00 : REHABILITACION AMBIENTAL
77 12 15 00 : CONTAMINACIÓN DEL AIRE
77 12 16 00 : CONTAMINACIÓN DEL SUELO
77 12 17 00 : CONTAMINACIÓN DEL AGUA
78 10 18 00 : TRANSPORTE DE CARGA POR CARRETERA
78 10 21 00 : SERVICIOS DE OLEODUCTOS
78 14 19 00 : SERVICIOS DE ALQUILER DE CONTENEDORES DE TRANSPORTE
80 10 16 00 : GERENCIA DE PROYECTOS
80 10 17 00 : GERENCIA INDUSTRIAL
80 11 17 00 : RECLUTAMIENTO DE PERSONAL
81 10 16 00 : INGENIERÍA MECÁNICA
81 10 25 00 : SERVICIOS DE PERMISOS
81 10 26 00 : SERVICIOS DE MUESTREO
81 10 27 00 : SERVICIOS DE DISEÑO E INGENIERÍA DE SISTEMAS INSTRUMENTADOS DE CONTROL
81 12 15 00 : ANÁLISIS ECONÓMICO
81 15 16 00 : CARTOGRAFÍA



CERTIFICADO DE INSCRIPCIÓN Y CLASIFICACIÓN EN EL REGISTRO DE PROPONENTES

Fecha expedición: 20/09/2023 - 09:05:15
Recibo No. S000817667, Valor 62000

CÓDIGO DE VERIFICACIÓN zqFhaV5D2M

Verifique el contenido y confiabilidad de este certificado, ingresando a https://s3.comfoceminas.co/visa/planilla/cv.php?empresa=36 y digite el respectivo código, para que visualice la imagen generada al momento de su expedición. La verificación se puede realizar de manera limitada, durante 60 días calendario contados a partir de la fecha de su expedición.

- 81 15 17 00 : GEOLOGIA
81 15 18 00 : OCEANOGRATÍA E HIDROLOGÍA
81 15 19 00 : GEOFÍSICA
46 18 15 00 : ROPA DE SEGURIDAD
46 18 16 00 : CALZADO DE PROTECCIÓN
46 18 18 00 : PROTECCIÓN Y ACCESORIOS PARA LA VISIÓN
46 18 19 00 : PROTECTORES AUDITIVOS
46 18 20 00 : PROTECCIÓN DE LA RESPIRACIÓN
46 18 21 00 : EQUIPO Y SUMINISTROS ANTIESTÁTICOS
46 18 22 00 : EQUIPO DE APOYO ERGONÓMICO
46 18 23 00 : PROTECCIÓN ANTI CAÍDA Y EQUIPO DE RESCATE
46 18 24 00 : EQUIPO DE LIMPIEZA DE SEGURIDAD Y MATERIALES DE DESCONTAMINACIÓN
46 18 25 00 : ARMAS O DISPOSITIVOS DE SEGURIDAD PERSONAL
30 10 29 00 : EILARES
30 10 31 00 : RIELES
30 10 39 00 : EJES
30 11 15 00 : CONCRETO Y MORTEROS
30 11 16 00 : CEMENTO Y CAL
30 11 18 00 : AGREGADOS
30 11 19 00 : ELEMENTOS PARA REFORZAR CONCRETO
30 12 15 00 : DERIVADOS BITUMINOSOS
30 12 16 00 : ASFALTOS
30 12 18 00 : MATERIALES DE ARQUITECTURA PAISAJÍSTICA
30 13 17 00 : AZULEJOS Y BALDOSAS
30 13 16 00 : LAORILLOS
30 14 15 00 : AISLAMIENTO TÉRMICO
30 14 16 00 : AISLAMIENTO ESPECIAL
30 14 17 00 : CAPAS DE SELLAMIENTO DE AISLAMIENTO
41 10 15 00 : EQUIPO Y SUMINISTROS PARA LA MEZCLA, LA DISPERSIÓN Y LA HOMOGENEIZACIÓN...
41 10 39 00 : EQUIPO Y SUMINISTROS PARA LA MEZCLA Y LA AGITACIÓN POR SACUDIDA O VARI...
41 10 39 00 : CENTRIFUGADORAS DE LABORATORIO Y ACCESORIOS
41 10 42 00 : EQUIPO Y SUMINISTROS DE PURIFICACIÓN DE AGUA PARA LABORATORIO
41 11 15 00 : INSTRUMENTOS DE MEDICIÓN DEL PESO
41 11 16 00 : INSTRUMENTOS DE MEDIDA DE LONGITUD, ESPESOR O DISTANCIA
41 11 17 00 : INSTRUMENTOS Y ACCESORIOS DE VISIÓN Y OBSERVACIÓN
41 11 18 00 : EQUIPO DE EXAMEN NO DESTRUCTIVO
41 11 19 00 : INSTRUMENTOS INDICADORES Y DE REGISTRO
41 11 21 00 : TRANSDUCTORES
41 11 22 00 : INSTRUMENTOS DE MEDIDA DE TEMPERATURA Y CALOR
41 11 23 00 : INSTRUMENTOS DE MEDICIÓN DE LA HUMEDAD
41 11 24 00 : INSTRUMENTOS DE MEDIDA Y CONTROL DE LA PRESIÓN
41 11 26 00 : EQUIPO E INSTRUMENTOS RELACIONADOS CON EL TRANSPORTE



CERTIFICADO DE INSCRIPCIÓN Y CLASIFICACIÓN EN EL REGISTRO DE PROPONENTES

Fecha expedición: 20/09/2023 - 09:05:15
Recibo No. S000817667, Valor 62000

CÓDIGO DE VERIFICACIÓN zqFhaV5D2M

Verifique el contenido y confiabilidad de este certificado, ingresando a https://s3.comfoceminas.co/visa/planilla/cv.php?empresa=36 y digite el respectivo código, para que visualice la imagen generada al momento de su expedición. La verificación se puede realizar de manera limitada, durante 60 días calendario contados a partir de la fecha de su expedición.

- 41 11 41 00 : INSTRUMENTOS SISMOLOGICOS
41 11 43 00 : INSTRUMENTOS HIROLOGICOS
42 12 15 00 : EQUIPO VETERINARIO
42 12 17 00 : MOBILIARIO CLÍNICO VETERINARIO
40 17 15 00 : TUBOS Y TUBERIAS COMERCIALES
40 18 30 00 : TUBERIAS DE CAUCHO Y PLÁSTICO
22 10 15 00 : MAQUINARIA PARA TRABAJO DE DESMONTE
22 10 16 00 : EQUIPO DE PAVIMENTACIÓN
22 10 17 00 : COMPONENTES DE EQUIPO PESADO
22 10 18 00 : GRÚAS DE ELEVACIÓN
22 10 20 00 : EQUIPO Y MAQUINARIA DE DEMOLICIÓN DE EDIFICIOS
24 14 15 00 : SUMINISTROS PARA SEGURIDAD Y PROTECCIÓN
24 11 18 00 : TANQUES Y CILINDROS Y SUS ACCESORIOS
25 10 16 00 : VEHICULOS DE TRANSPORTE DE PRODUCTOS Y MATERIALES
25 12 17 00 : EQUIPO Y SISTEMAS DE APOYO FERROVIARIO
27 11 15 00 : HERRAMIENTAS DE CORTE Y ENGARGADO Y PUNZONES
27 11 16 00 : HERRAMIENTAS DE PERFILAR
27 11 17 00 : LLAVES INGLESAS Y GUÍAS
27 11 18 00 : HERRAMIENTAS DE MEDIDA Y BOCETAJE
27 11 20 00 : HERRAMIENTAS MANUALES DE JARDINERIA, AGRICULTURA Y FORESTACIÓN
27 11 21 00 : HERRAMIENTAS DE SUJECCIÓN Y FIJACIÓN
27 11 22 00 : HERRAMIENTAS DE ALBAÑILERÍA Y CONCRETO
27 11 23 00 : HERRAMIENTAS DE MARCAR
27 11 24 00 : HERRAMIENTAS DE INSERCIÓN Y AJUSTE
27 11 25 00 : HERRAMIENTAS PARA APALANCAR Y CURVAR
27 11 26 00 : HERRAMIENTAS PARA PRECINTAR
27 11 27 00 : HERRAMIENTAS MECÁNICAS
27 11 28 00 : CONEXIONES DE HERRAMIENTAS Y ACCESORIOS
27 11 29 00 : HERRAMIENTAS DISPENSADORAS
27 11 30 00 : CEPILLOS
27 11 31 00 : HERRAMIENTAS DE ARRASTRE
27 11 32 00 : JUEGOS DE HERRAMIENTAS
27 11 33 00 : HERRAMIENTAS MANUALES DE PRECISIÓN
27 13 15 00 : HERRAMIENTAS NEUMÁTICAS
27 13 17 00 : CILINDROS NEUMÁTICOS Y COMPONENTES
11 11 18 00 : ARCILLAS
30 17 17 00 : PRODUCTOS DE CRISTAL
31 21 15 00 : PINTURAS Y TAPA POROS
31 21 16 00 : ADITIVOS PARA PINTURAS
31 21 18 00 : DISOLVENTES Y DILUYENTES PARA PINTURAS
31 21 19 00 : APLICADORES DE PINTURA Y ACCESORIOS PARA PINTAR
12 16 25 00 : ROMPEDORES DE EMULSIÓN



CERTIFICADO DE INSCRIPCIÓN Y CLASIFICACIÓN EN EL REGISTRO DE PROPONENTES

Fecha expedición: 20/09/2023 - 09:05:15
Recibo No. S000817667, Valor 62000

CÓDIGO DE VERIFICACIÓN zqFhaV5D2M

Verifique el contenido y confiabilidad de este certificado, ingresando a https://s3.comfoceminas.co/visa/planilla/cv.php?empresa=36 y digite el respectivo código, para que visualice la imagen generada al momento de su expedición. La verificación se puede realizar de manera limitada, durante 60 días calendario contados a partir de la fecha de su expedición.

- 11 10 15 00 : MINERALES
92 10 15 00 : SERVICIOS DE POLICÍA
92 10 16 00 : SERVICIOS DE BOMBEROS
92 10 17 00 : SISTEMAS DE CARCELES Y PRISIONES
92 10 18 00 : SISTEMAS JUDICIALES
92 10 19 00 : SERVICIOS DE RESCATE
39 11 16 00 : ILUMINACIÓN EXTERIOR Y ARTEFACTOS
70 14 15 00 : SERVICIOS DE ORGANIZACIÓN DE TRANSPORTES
30 12 19 00 : MATERIALES PARA ESTABILIZACIÓN Y REFUERZO DE SUELOS
30 10 36 00 : PRODUCTOS ESTRUCTURALES
24 10 15 00 : CAMIONES INDUSTRIALES
46 16 15 00 : CONTROL DE TRÁFICO
40 17 16 00 : TUBOS Y TUBERIAS INDUSTRIALES
40 17 17 00 : ADAPTADORES DE TUBOS
40 17 21 00 : CODOS PARA TUBOS
40 17 24 00 : TAPAS PARA TUBOS
40 17 25 00 : CONECTORES DE TUBOS
40 17 26 00 : ACOPLER DE TUBOS
40 17 28 00 : CODOS DE TUBOS
41 11 39 00 : EQUIPO PARA MEDICIÓN DE SUELOS
41 11 40 00 : EQUIPO DE MEDIDA DE ROCAS Y ESTRATOS
72 15 29 00 : SERVICIOS DE MONTAJE DE ACERO ESTRUCTURAL
30 10 24 00 : VARILLAS
93 14 20 00 : DESARROLLO URBANO
70 17 18 00 : SERVICIOS DE DRENAJE
93 14 19 00 : DESARROLLO RURAL
30 10 15 00 : ANGULOS
30 10 17 00 : VIGAS
30 10 18 00 : CONDUCTOS
30 16 17 00 : SUELOS
55 12 17 00 : SEÑALIZACIÓN
12 16 49 00 : AGENTES DE IMPERMEABILIZACIÓN
40 10 17 00 : ENFRIAMIENTO
22 10 19 00 : MAQUINARIA Y ACCESORIOS DE CONSTRUCCIÓN DE EDIFICIOS
73 12 18 00 : SERVICIOS DE INDUSTRIA DE PRODUCTOS DE MINERALES NO METÁLICOS
40 14 16 00 : VÁLVULAS
46 14 17 00 : MATERIAL DE FERRISTERIA Y ACCESORIOS
40 14 19 00 : CONDUCTOS
40 14 20 00 : MANIFESTAS
72 15 11 00 : SERVICIOS DE CONSTRUCCIÓN DE FLOMERIA
72 12 13 00 : SERVICIOS DE CONSTRUCCIÓN DE TALLERES AUTOMOTRICES Y ESTACIONES DE SER...
72 15 36 00 : SERVICIOS DE TERMINADO INTERIOR, DOTACIÓN Y REMODELACIÓN



CERTIFICADO DE INSCRIPCIÓN Y CLASIFICACIÓN EN EL REGISTRO DE PROPONENTES

Fecha expedición: 20/08/2023 - 09:05:35
Recibo No. S000817667, Valor 62000

CÓDIGO DE VERIFICACIÓN zsfFhv5D2M

Verifique el contenido y confiabilidad de este certificado, ingresando a https://sl.comfocameras.govista/plantilla/cv.php?empresa=38 y digite el respectivo código, para que visualice la imagen generada al momento de su expedición. La verificación se puede realizar de manera limitada, durante 60 días calendario contados a partir de la fecha de su expedición.

- 27 11 19 00 : HERRAMIENTAS GRUESAS Y DE ACABADO
72 14 10 00 : SERVICIOS DE CONSTRUCCIÓN DE AUTOPISTAS Y CARRETERAS
30 10 22 00 : PLANCHA
30 10 28 00 : PILOTAJE
31 12 17 00 : PIEZAS FUNDIDAS CENTRÍFUGAS MECANIZADAS
31 37 11 00 : LADRILLOS REFRACTARIOS
31 16 34 00 : REDES DE METAL Y ESTRUCTURAS DE CRIBADO

*** EXPERIENCIA No. 63 :

NÚMERO CONSECUTIVO DEL CONTRATO:066
CONTRATO CANCELADO POR :1 - EL PROPONENTE
NOMBRE DEL CONTRATISTA :CALING LIMITADA
NOMBRE DEL CONTRATANTE :MUNICIPIO DE SORACA
VALOR CONTRATADO EN SMGLV :235,90

SG FM CL PR - DESCRIPCIÓN

- 95 10 16 00 : LOTES COMERCIALES
95 10 18 00 : LOTES DE TERRENOS GUBERNAMENTALES
95 12 17 00 : EDIFICIOS Y ESTRUCTURAS PÚBLICOS
95 12 23 00 : EDIFICIOS Y ESTRUCTURAS DE SALUD Y DEPORTIVAS
72 10 29 00 : SERVICIOS DE MANTENIMIENTO Y REPARACIÓN DE INSTALACIONES
72 10 33 00 : SERVICIOS DE MANTENIMIENTO Y REPARACIÓN DE INFRAESTRUCTURA
81 10 15 00 : INGENIERÍA CIVIL Y ARQUITECTURA
72 14 11 00 : SERVICIOS DE CONSTRUCCIÓN Y REVESTIMIENTO Y PAVIMENTACIÓN DE INFRAEST...
72 14 12 00 : SERVICIOS DE CONSTRUCCIÓN MARINA
70 11 17 00 : PARQUES, JARDINES Y HUERTOS
95 11 16 00 : VIAS DE TRÁFICO ABIERTO
95 12 16 00 : EDIFICIOS Y ESTRUCTURAS DE TRANSPORTE
72 10 15 00 : SERVICIOS DE APOYO PARA LA CONSTRUCCIÓN
72 15 27 00 : SERVICIOS DE INSTALACIÓN Y REPARACIÓN DE CONCRETO
72 12 11 00 : SERVICIOS DE CONSTRUCCIÓN DE EDIFICIOS COMERCIALES Y DE OFICINA
10 22 00 : INGENIERÍA DE TRANSPORTE
11 15 00 : VIAS DE TRÁFICO LIMITADO
95 14 16 00 : EDIFICIOS Y ESTRUCTURAS PREFABRICADOS RESIDENCIALES
81 14 16 00 : MANEJO DE CADENA DE SUMINISTROS
81 14 15 00 : CONTROL DE CALIDAD
30 12 17 00 : MATERIALES DE CONSTRUCCIÓN DE CAMINOS Y CARRILERAS
84 14 16 00 : AGENCIAS DE CRÉDITO PERSONAL
11 11 16 00 : PIEDRA
11 11 17 00 : ARENA
11 11 15 00 : BARRO Y TIERRA
42 24 15 00 : SUMINISTROS DE VACIADO DE ESCAYOLA Y TABILLAS



CERTIFICADO DE INSCRIPCIÓN Y CLASIFICACIÓN EN EL REGISTRO DE PROPONENTES

Fecha expedición: 20/08/2023 - 09:05:15
Recibo No. S000817667, Valor 62000

CÓDIGO DE VERIFICACIÓN zsfFhv5D2M

Verifique el contenido y confiabilidad de este certificado, ingresando a https://sl.comfocameras.govista/plantilla/cv.php?empresa=38 y digite el respectivo código, para que visualice la imagen generada al momento de su expedición. La verificación se puede realizar de manera limitada, durante 60 días calendario contados a partir de la fecha de su expedición.

- 49 24 15 00 : EQUIPO DE PARQUES INFANTILES
95 10 15 00 : LOTES RESIDENCIALES
95 12 18 00 : EDIFICIOS Y ESTRUCTURAS UTILITARIOS
95 12 19 00 : EDIFICIOS Y ESTRUCTURAS EDUCACIONALES Y DE ADMINISTRACIÓN
95 12 20 00 : EDIFICIOS Y ESTRUCTURAS HOSPITALARIAS
95 12 21 00 : EDIFICIOS Y ESTRUCTURAS DE ACOMODACIONES
95 12 24 00 : EDIFICIOS Y ESTRUCTURAS INDUSTRIALES
95 12 25 00 : EDIFICIOS Y ESTRUCTURAS AGRÍCOLAS Y DE CULTIVOS Y PESCA
95 12 26 00 : EDIFICIOS Y ESTRUCTURAS RELIGIOSAS
95 12 27 00 : EDIFICIOS Y ESTRUCTURAS DE DEFENSA
95 13 16 00 : EDIFICIOS Y ESTRUCTURAS COMERCIALES E INDUSTRIALES PORTÁTILES
95 14 16 00 : EDIFICIOS Y ESTRUCTURAS PREFABRICADOS DE EMERGENCIA Y ALIVIO
70 13 15 00 : PROTECCIÓN DEL TERRENO Y DEL SUELO
70 13 16 00 : PREPARACIÓN DEL TERRENO Y DEL SUELO
70 13 17 00 : GESTIÓN DEL TERRENO Y DEL SUELO
72 10 31 00 : INSTALACIÓN Y REPARACIÓN DE SERVICIOS DE BANDAS TRANSPORTADORAS
72 12 15 00 : SERVICIOS DE CONSTRUCCIÓN DE PLANTAS INDUSTRIALES
72 14 15 00 : SERVICIOS DE PREPARACIÓN DE TIERRAS
72 14 13 00 : SERVICIO DE CONSTRUCCIÓN DE FACILIDADES ATLÉTICAS Y RECREATIVAS
72 14 14 00 : SERVICIOS DE CONSTRUCCIÓN Y REPARACIÓN DE FACILIDADES DE DETENCIÓN
72 14 16 00 : SERVICIOS DE CONSTRUCCIÓN DE SISTEMAS DE TRÁNSITO MASIVO
72 14 17 00 : SERVICIOS DE ALQUILER O ARRENDAMIENTO DE EQUIPO Y MAQUINARIA DE CONSTRU...
72 15 13 00 : SERVICIOS DE PINTURA E INSTALACIÓN DE PAPEL DE COLGADURA
72 15 19 00 : SERVICIOS DE ALARILERIA Y MAPOSTERÍA
72 15 25 00 : SERVICIOS DE INSTALACIÓN DE FIOSOS
72 15 35 00 : SERVICIOS DE LIMPIEZA ESTRUCTURAL EXTERNA
72 15 39 00 : SERVICIO DE PREPARACIÓN DE OBRAS DE CONSTRUCCIÓN
72 15 45 00 : SERVICIOS DE MANTENIMIENTO E INSTALACIÓN DE EQUIPO PESADO
72 15 24 00 : SERVICIOS DE MONTAJE E INSTALACIÓN DE VENTANAS Y PUERTAS
72 15 44 00 : SERVICIOS DE MANTENIMIENTO Y FABRICACIÓN DE ACCESORIOS PARA TUBERIAS
73 16 10 00 : SERVICIOS DE MAQUINADO
73 18 19 00 : SERVICIOS DE SOLDADURA
73 15 17 00 : TRATAMIENTO DE MATERIALES
73 15 18 00 : SERVICIOS DE CONVERSIÓN
77 10 15 00 : EVALUACIÓN DE IMPACTO AMBIENTAL
77 10 16 00 : PLANEACIÓN AMBIENTAL
77 10 17 00 : SERVICIOS DE ASESORIA AMBIENTAL
77 10 18 00 : AUDITORÍA AMBIENTAL
77 10 19 00 : SERVICIOS DE INVESTIGACIÓN DE CONTAMINACIÓN
77 10 20 00 : SERVICIOS DE REPORTE AMBIENTAL
77 11 15 00 : SERVICIOS DE SEGURIDAD AMBIENTAL
77 11 16 00 : REHABILITACIÓN AMBIENTAL



CERTIFICADO DE INSCRIPCIÓN Y CLASIFICACIÓN EN EL REGISTRO DE PROPONENTES

Fecha expedición: 20/08/2023 - 09:05:15
Recibo No. S000817667, Valor 62000

CÓDIGO DE VERIFICACIÓN zsfFhv5D2M

Verifique el contenido y confiabilidad de este certificado, ingresando a https://sl.comfocameras.govista/plantilla/cv.php?empresa=38 y digite el respectivo código, para que visualice la imagen generada al momento de su expedición. La verificación se puede realizar de manera limitada, durante 60 días calendario contados a partir de la fecha de su expedición.

- 77 12 15 00 : CONTAMINACIÓN DEL AIRE
77 12 16 00 : CONTAMINACIÓN DEL SUELO
77 12 17 00 : CONTAMINACIÓN DEL AGUA
10 18 00 : TRANSPORTE DE CARGA POR CARRETERA
10 21 00 : SERVICIOS DE OLEODUCTOS
14 19 00 : SERVICIOS DE ALQUILER DE CONTENEDORES DE TRANSPORTE
80 10 16 00 : GERENCIA DE PROYECTOS
80 10 17 00 : GERENCIA INDUSTRIAL
80 11 17 00 : RECLUTAMIENTO DE PERSONAL
81 10 16 00 : INGENIERÍA MECÁNICA
81 10 25 00 : SERVICIOS DE PERMISOS
81 10 26 00 : SERVICIOS DE MUESTREO
81 10 27 00 : SERVICIOS DE DISEÑO E INGENIERÍA DE SISTEMAS INSTRUMENTADOS DE CONTROL
81 12 15 00 : ANÁLISIS ECONÓMICO
81 15 16 00 : CARTOGRAFÍA
81 15 17 00 : GEOLOGÍA
81 15 18 00 : OCEANOGRAFÍA E HIDROLOGÍA
81 15 19 00 : GEOFÍSICA
46 18 15 00 : ROPA DE SEGURIDAD
46 18 16 00 : CALZADO DE PROTECCIÓN
46 18 18 00 : PROTECCIÓN Y ACCESORIOS PARA LA VISIÓN
46 18 19 00 : PROTECTORES AUDITIVOS
46 18 20 00 : PROTECCIÓN DE LA RESPIRACIÓN
46 18 21 00 : EQUIPO Y SUMINISTROS ANTIESTÁTICOS
46 18 22 00 : EQUIPO DE APOYO ERGONÓMICO
46 18 23 00 : PROTECCIÓN ANTI CAÍDA Y EQUIPO DE RESCATE
46 18 24 00 : EQUIPO DE LIMPIEZA DE SEGURIDAD Y MATERIALES DE DESCONTAMINACIÓN
46 18 25 00 : ARMAS O DISPOSITIVOS DE SEGURIDAD PERSONAL
30 10 29 00 : PILARES
30 10 31 00 : RIELES
30 10 39 00 : EJES
30 11 15 00 : CONCRETO Y MORTEROS
30 11 16 00 : CEMENTO Y CAL
30 11 18 00 : AGREGADOS
30 11 19 00 : ELEMENTOS PARA REFORZAR CONCRETO
30 12 15 00 : DERIVADOS BITUMINOSOS
30 12 16 00 : ASFALTOS
30 12 18 00 : MATERIALES DE ARQUITECTURA PAISAJÍSTICA
30 13 17 00 : AZULEJOS Y BALDOSAS
30 13 16 00 : LADRILLOS
30 14 15 00 : AISLAMIENTO TÉRMICO
30 14 16 00 : AISLAMIENTO ESPECIAL



CERTIFICADO DE INSCRIPCIÓN Y CLASIFICACIÓN EN EL REGISTRO DE PROPONENTES

Fecha expedición: 20/08/2023 - 09:05:15
Recibo No. S000817667, Valor 62000

CÓDIGO DE VERIFICACIÓN zsfFhv5D2M

Verifique el contenido y confiabilidad de este certificado, ingresando a https://sl.comfocameras.govista/plantilla/cv.php?empresa=38 y digite el respectivo código, para que visualice la imagen generada al momento de su expedición. La verificación se puede realizar de manera limitada, durante 60 días calendario contados a partir de la fecha de su expedición.

- 30 14 17 00 : CAPAS DE SELLAMIENTO DE AISLAMIENTO
41 10 15 00 : EQUIPO Y SUMINISTROS PARA LA MEZCLA, LA DISPERSIÓN Y LA HOMOGENEIZACIÓN...
41 10 30 00 : EQUIPO Y SUMINISTROS PARA LA MEZCLA Y LA AGITACIÓN POR SACUDIDA O VARI...
41 10 39 00 : CENTRIFUGADORAS DE LABORATORIO Y ACCESORIOS
41 10 42 00 : EQUIPO Y SUMINISTROS DE PURIFICACIÓN DE AGUA PARA LABORATORIO
41 11 15 00 : INSTRUMENTOS DE MEDICIÓN DEL PESO
41 11 16 00 : INSTRUMENTOS DE MEDIDA DE LONGITUD, ESPESOR O DISTANCIA
41 11 17 00 : INSTRUMENTOS Y ACCESORIOS DE VISIÓN Y OBSERVACIÓN
41 11 18 00 : EQUIPO DE EXAMEN NO DESTRUCTIVO
41 11 19 00 : INSTRUMENTOS INDICADORES Y DE REGISTRO
41 11 21 00 : TRANSDUCTORES
41 11 22 00 : INSTRUMENTOS DE MEDIDA DE TEMPERATURA Y CALOR
41 11 23 00 : INSTRUMENTOS DE MEDICIÓN DE LA HUMEDAD
41 11 24 00 : INSTRUMENTOS DE MEDIDA Y CONTROL DE LA PRESIÓN
41 11 28 00 : EQUIPO E INSTRUMENTOS RELACIONADOS CON EL TRANSPORTE
41 11 41 00 : INSTRUMENTOS SISMOLÓGICOS
41 11 43 00 : INSTRUMENTOS HIDROLÓGICOS
42 12 15 00 : EQUIPO VETERINARIO
42 12 17 00 : MOBILIARIO CLÍNICO VETERINARIO
40 17 15 00 : TUBOS Y TUBERIAS COMERCIALES
40 18 30 00 : TUBERIAS DE CAUCHO Y PLÁSTICO
22 10 15 00 : MAQUINARIA PARA TRABAJO DE DESMONTE
22 10 16 00 : EQUIPO DE PAVIMENTACIÓN
22 10 17 00 : COMPONENTES DE EQUIPO PESADO
22 10 18 00 : GRÚAS DE ELEVACIÓN
22 10 20 00 : EQUIPO Y MAQUINARIA DE DEMOLICIÓN DE EDIFICIOS
24 14 15 00 : SUMINISTROS PARA SEGURIDAD Y PROTECCIÓN
24 11 18 00 : TANQUES Y CILINDROS Y SUS ACCESORIOS
25 10 16 00 : VEHICULOS DE TRANSPORTE DE PRODUCTOS Y MATERIALES
25 12 17 00 : EQUIPO Y SISTEMAS DE APOYO FERROVIARIO
27 11 15 00 : HERRAMIENTAS DE CORTE Y ENGARGAZO Y PUNZONES
27 11 16 00 : HERRAMIENTAS DE PERFILAR
27 11 17 00 : LLAVES INGLÉSAS Y GUIAS
27 11 18 00 : HERRAMIENTAS DE MEDIDA Y BOCETAJE
27 11 20 00 : HERRAMIENTAS MANUALES DE JARDINERÍA, AGRICULTURA Y FORESTACIÓN
27 11 21 00 : HERRAMIENTAS DE SUJECCIÓN Y FIJACIÓN
27 11 22 00 : HERRAMIENTAS DE ALBANILERIA Y CONCRETO
27 11 23 00 : HERRAMIENTAS DE MARCAR
27 11 24 00 : HERRAMIENTAS DE INSERCIÓN Y AJUSTE
27 11 25 00 : HERRAMIENTAS PARA APALANCAR Y CURVAR
27 11 26 00 : HERRAMIENTAS PARA PRECINTAR
27 11 27 00 : HERRAMIENTAS MECÁNICAS

184



CERTIFICADO DE INSCRIPCIÓN Y CLASIFICACIÓN EN EL REGISTRO DE PROPONENTES

Fecha expedición: 20/09/2023 - 09:05:15
Recibo No. 5000817687, Valor 62000

CÓDIGO DE VERIFICACIÓN zqFhsV5D2M

Verifique el contenido y confiabilidad de este certificado, ingresando a https://si.comfacameras.co/visa/plantilla/cv.php?empresa=38 y digite el respectivo código, para que visualice la imagen generada al momento de su expedición. La verificación se puede realizar de manera limitada, durante 60 días calendario contados a partir de la fecha de su expedición.

- 27 11 28 00 : CONEXIONES DE HERRAMIENTAS Y ACCESORIOS
27 11 29 00 : HERRAMIENTAS DISPENSADORAS
27 11 30 00 : CEPILLOS
27 11 31 00 : HERRAMIENTAS DE AHPASTRE
27 11 32 00 : JUEGOS DE HERRAMIENTAS
27 11 33 00 : HERRAMIENTAS MANUALES DE PRECISIÓN
27 13 15 00 : HERRAMIENTAS NEUMÁTICAS
27 13 17 00 : CILINDROS NEUMÁTICOS Y COMPONENTES
11 11 18 00 : ARCILLAS
30 17 17 00 : PRODUCTOS DE CRISTAL
31 21 15 00 : PINTURAS Y TAPA POROS
21 21 16 00 : ADITIVOS PARA PINTURAS
31 21 18 00 : DISOLVENTES Y DILUYENTES PARA PINTURAS
31 21 19 00 : APLICADORES DE PINTURA Y ACCESORIOS PARA PINTAR
12 16 25 00 : ROMPEDORES DE EMULSIÓN
11 10 15 00 : MINERALES
92 10 15 00 : SERVICIOS DE POLICIA
92 10 16 00 : SERVICIOS DE BOMBEROS
92 10 17 00 : SISTEMAS DE CARCELES Y PRISIONES
92 10 18 00 : SISTEMAS JUDICIALES
92 10 19 00 : SERVICIOS DE RESCATE
39 11 16 00 : ILUMINACIÓN EXTERIOR Y ARTEFACTOS
76 14 15 00 : SERVICIOS DE ORGANIZACIÓN DE TRANSPORTES
30 12 19 00 : MATERIALES PARA ESTABILIZACIÓN Y REFUERZO DE SUELOS
30 10 36 00 : PRODUCTOS ESTRUCTURALES
24 10 15 00 : CAMIONES INDUSTRIALES
46 16 15 00 : CONTROL DE TRÁFICO
40 17 16 00 : TUBOS Y TUBERÍAS INDUSTRIALES
40 17 17 00 : ADAPTADORES DE TUBOS
40 17 21 00 : CODOS PARA TUBOS
40 17 24 00 : TAPAS PARA TUBOS
40 17 25 00 : CONECTORES DE TUBOS
40 17 26 00 : ACOPLERES DE TUBOS
40 17 28 00 : CODOS DE TUBOS
41 11 39 00 : EQUIPO PARA MEDICIÓN DE SUELOS
41 11 40 00 : EQUIPO DE MEDIDA DE ROCAS Y ESTRATOS
72 15 29 00 : SERVICIOS DE MONTAJE DE ACERO ESTRUCTURAL
30 10 24 00 : VARILLAS
93 14 20 00 : DESARROLLO URBANO
70 17 18 00 : SERVICIOS DE DRENAJE
93 14 19 00 : DESARROLLO RURAL
30 10 15 00 : ÁNGULOS



CERTIFICADO DE INSCRIPCIÓN Y CLASIFICACIÓN EN EL REGISTRO DE PROPONENTES

Fecha expedición: 20/09/2023 - 09:05:15
Recibo No. 5000817687, Valor 62000

CÓDIGO DE VERIFICACIÓN zqFhsV5D2M

Verifique el contenido y confiabilidad de este certificado, ingresando a https://si.comfacameras.co/visa/plantilla/cv.php?empresa=38 y digite el respectivo código, para que visualice la imagen generada al momento de su expedición. La verificación se puede realizar de manera limitada, durante 60 días calendario contados a partir de la fecha de su expedición.

- 30 10 17 00 : VIGAS
30 10 18 00 : CONDUCTOS
30 16 17 00 : SUELOS
55 12 17 00 : SERIALIZACIÓN
12 16 49 00 : AGENTES DE IMPERMEABILIZACIÓN
40 10 17 00 : ENFRIAMIENTO
22 10 19 00 : MAQUINARIA Y ACCESORIOS DE CONSTRUCCIÓN DE EDIFICIOS
73 12 18 00 : SERVICIOS DE INDUSTRIA DE PRODUCTOS DE MINERALES NO METÁLICOS
40 14 16 00 : VALVULAS
40 14 17 00 : MATERIAL DE FERRETERIA Y ACCESORIOS
40 14 19 00 : CONDUCTOS
40 14 20 00 : MANGUERAS
72 15 11 00 : SERVICIOS DE CONSTRUCCIÓN DE PLOMERIA
72 12 13 00 : SERVICIOS DE CONSTRUCCIÓN DE TALLERES AUTOMOTRICES Y ESTACIONES DE SER...
72 15 36 00 : SERVICIOS DE TERMINADO INTERIOR, DOTACIÓN Y REMODELACIÓN
27 11 19 00 : REPRAMIENTAS GUESAS Y DE ACABADO
72 14 10 00 : SERVICIOS DE CONSTRUCCIÓN DE AUTORISTAS Y CARRETERAS
30 10 22 00 : PLANCHA
30 10 28 00 : PILOTAJE
31 12 17 00 : PIEZAS FUNDIDAS CENTRIFUGAS MECANIZADAS
31 37 11 00 : LAURILLOS REFRACTARIOS
31 16 34 00 : REDES DE METAL Y ESTRUCTURAS DE CRIBADO

*** EXPERIENCIA No. 64 :

NÚMERO CONSECUTIVO DEL CONTRATO:067

CONTRATO CELEBRADO POR :1 - EL PROPONENTE

NOMBRE DEL CONTRATISTA :CALING LIMITADA

NOMBRE DEL CONTRATANTE :MUNICIPIO DE SACHICA

VALOR CONTRATADO EN SMMLV :130,55

SG TM CL PR - DESCRIPCIÓN

- 95 10 16 00 : LOTES COMERCIALES
95 10 18 00 : LOTES DE TERRENOS GUBERNAMENTALES
95 12 17 00 : EDIFICIOS Y ESTRUCTURAS PÚBLICOS
95 12 23 00 : EDIFICIOS Y ESTRUCTURAS DE SALUD Y DEPORTIVAS
72 10 29 00 : SERVICIOS DE MANTENIMIENTO Y REPARACIÓN DE INSTALACIONES
72 10 33 00 : SERVICIOS DE MANTENIMIENTO Y REPARACIÓN DE INFRAESTRUCTURA
81 10 15 00 : INGENIERIA CIVIL Y ARQUITECTURA
72 14 11 00 : SERVICIOS DE CONSTRUCCIÓN Y REVESTIMIENTO Y PAVIMENTACIÓN DE INFRAEST...
72 14 12 00 : SERVICIOS DE CONSTRUCCIÓN MARINA
70 11 17 00 : PARQUES, JARDINES Y HUERTOS
95 11 16 00 : VIAS DE TRAFICO ABIERTO



CERTIFICADO DE INSCRIPCIÓN Y CLASIFICACIÓN EN EL REGISTRO DE PROPONENTES

Fecha expedición: 20/09/2023 - 09:05:15
Recibo No. 5000817687, Valor 62000

CÓDIGO DE VERIFICACIÓN zqFhsV5D2M

Verifique el contenido y confiabilidad de este certificado, ingresando a https://si.comfacameras.co/visa/plantilla/cv.php?empresa=38 y digite el respectivo código, para que visualice la imagen generada al momento de su expedición. La verificación se puede realizar de manera limitada, durante 60 días calendario contados a partir de la fecha de su expedición.

- 95 12 16 00 : EDIFICIOS Y ESTRUCTURAS DE TRANSPORTE
72 10 15 00 : SERVICIOS DE APOYO PARA LA CONSTRUCCIÓN
72 15 27 00 : SERVICIOS DE INSTALACIÓN Y REPARACIÓN DE CONCRETO
72 12 11 00 : SERVICIOS DE CONSTRUCCIÓN DE EDIFICIOS COMERCIALES Y DE OFICINA
81 10 22 00 : INGENIERIA DE TRANSPORTE
95 10 22 00 : VIAS DE TRÁFICO LIMITADO
95 14 16 00 : EDIFICIOS Y ESTRUCTURAS PREFABRICADOS RESIDENCIALES
82 14 16 00 : MANEJO DE CÁDENA DE SUMINISTROS
81 14 15 00 : CONTROL DE CALIDAD
30 12 17 00 : MATERIALES DE CONSTRUCCIÓN DE CAMINOS Y CARRILERAS
84 14 16 00 : AGENCIAS DE CRÉDITO PERSONAL
11 11 16 00 : PIEDRA
11 11 17 00 : ARENA
11 11 15 00 : BAMBO Y TIERRA
42 24 15 00 : SUMINISTROS DE VACIADO DE ESCAYOLA Y TABLILLAS
45 24 15 00 : EQUIPO DE PARQUES INFANTILES
95 10 15 00 : LOTES RESIDENCIALES
95 12 18 00 : EDIFICIOS Y ESTRUCTURAS UTILITARIOS
95 12 19 00 : EDIFICIOS Y ESTRUCTURAS EDUCACIONALES Y DE ADMINISTRACIÓN
95 12 20 00 : EDIFICIOS Y ESTRUCTURAS HOSPITALARIAS
95 12 21 00 : EDIFICIOS Y ESTRUCTURAS DE ACOMODACIONES
95 12 24 00 : EDIFICIOS Y ESTRUCTURAS INDUSTRIALES
95 12 25 00 : EDIFICIOS Y ESTRUCTURAS AGRÍCOLAS Y DE CULTIVOS Y PESCA
95 12 26 00 : EDIFICIOS Y ESTRUCTURAS RELIGIOSAS
95 12 27 00 : EDIFICIOS Y ESTRUCTURAS DE DEFENSA
95 13 16 00 : EDIFICIOS Y ESTRUCTURAS COMERCIALES E INDUSTRIALES PORTÁTILES
95 14 18 00 : EDIFICIOS Y ESTRUCTURAS PREFABRICADOS DE EMERGENCIA Y ALIVIO
70 13 15 00 : PROTECCIÓN DEL TERRENO Y DEL SUELO
70 13 16 00 : PREPARACIÓN DEL TERRENO Y DEL SUELO
70 13 17 00 : GESTIÓN DEL TERRENO Y DEL SUELO
72 10 31 00 : INSTALACIÓN Y REPARACIÓN DE SERVICIOS DE BANDAS TRANSPORTADORAS
72 12 15 00 : SERVICIOS DE CONSTRUCCIÓN DE PLANTAS INDUSTRIALES
72 14 15 00 : SERVICIOS DE PREPARACIÓN DE TIERRAS
72 14 13 00 : SERVICIO DE CONSTRUCCIÓN DE FACILIDADES ATLÉTICAS Y RECREATIVAS
72 14 14 00 : SERVICIOS DE CONSTRUCCIÓN Y REPARACIÓN DE FACILIDADES DE DETENCIÓN
72 14 16 00 : SERVICIOS DE CONSTRUCCIÓN DE SISTEMAS DE TRÁNSITO MASIVO
72 14 17 00 : SERVICIOS DE ALQUILER O ARRENDAMIENTO DE EQUIPO Y MAQUINARIA DE CONSTRU...
72 15 13 00 : SERVICIOS DE PINTURA E INSTALACIÓN DE PAPEL DE COLGADURA
72 15 19 00 : SERVICIOS DE ALBAÑILERÍA Y MAMOSTERÍA
72 15 25 00 : SERVICIOS DE INSTALACIÓN DE PISOS
72 15 35 00 : SERVICIOS DE LIMPIEZA ESTRUCTURAL EXTERNA
72 15 39 00 : SERVICIO DE PREPARACIÓN DE OBRAS DE CONSTRUCCIÓN



CERTIFICADO DE INSCRIPCIÓN Y CLASIFICACIÓN EN EL REGISTRO DE PROPONENTES

Fecha expedición: 20/09/2023 - 09:05:15
Recibo No. 5000817687, Valor 62000

CÓDIGO DE VERIFICACIÓN zqFhsV5D2M

Verifique el contenido y confiabilidad de este certificado, ingresando a https://si.comfacameras.co/visa/plantilla/cv.php?empresa=38 y digite el respectivo código, para que visualice la imagen generada al momento de su expedición. La verificación se puede realizar de manera limitada, durante 60 días calendario contados a partir de la fecha de su expedición.

- 72 15 45 00 : SERVICIOS DE MANTENIMIENTO E INSTALACION DE EQUIPO PESADO
72 15 24 00 : SERVICIOS DE MONTAJE E INSTALACION DE VENTANAS Y PUERTAS
72 15 44 00 : SERVICIOS DE MANTENIMIENTO Y FABRICACIÓN DE ACCESORIOS PARA TUBERIAS
75 18 10 00 : SERVICIOS DE MAQUINADO
73 18 19 00 : SERVICIOS DE SOLDADURA
73 15 17 00 : TRATAMIENTO DE MATERIALES
73 15 18 00 : SERVICIOS DE CONVERSION
72 12 12 00 : EVALUACIÓN DE TRÁFICO AMBIENTAL
77 10 16 00 : PLANEACIÓN AMBIENTAL
77 10 17 00 : SERVICIOS DE ASESORIA AMBIENTAL
77 10 18 00 : AUDITORIA AMBIENTAL
77 10 19 00 : SERVICIOS DE INVESTIGACIÓN DE CONTAMINACIÓN
77 10 20 00 : SERVICIOS DE REPORTE AMBIENTAL
77 11 15 00 : SERVICIOS DE SEGURIDAD AMBIENTAL
77 11 16 00 : REHABILITACIÓN AMBIENTAL
77 12 15 00 : CONTAMINACIÓN DEL AIRE
77 12 16 00 : CONTAMINACIÓN DEL SUELO
77 12 17 00 : CONTAMINACIÓN DEL AGUA
76 10 18 00 : TRANSPORTE DE CARGA POR CARRETERA
78 10 21 00 : SERVICIOS DE OLEODUCTOS
78 14 19 00 : SERVICIOS DE ALQUILER DE CONTENEDORES DE TRANSPORTE
80 10 16 00 : GERENCIA DE PROYECTOS
80 10 17 00 : GERENCIA INDUSTRIAL
80 11 17 00 : RECLUTAMIENTO DE PERSONAL
81 10 16 00 : INGENIERIA MECÁNICA
81 10 25 00 : SERVICIOS DE PERMISOS
81 10 26 00 : SERVICIOS DE MUESTREO
81 10 27 00 : SERVICIOS DE DISEÑO E INGENIERIA DE SISTEMAS INSTRUMENTADOS DE CONTROL
81 12 15 00 : ANÁLISIS ECONÓMICO
31 15 16 00 : CARTOGRAFIA
81 15 17 00 : GEOLOGIA
81 15 18 00 : OCEANOGRAFIA E HIDROLOGIA
81 15 19 00 : GEOFISICA
46 18 15 00 : ROPA DE SEGURIDAD
46 18 16 00 : CALZADO DE PROTECCIÓN
46 18 18 00 : PROTECCIÓN Y ACCESORIOS PARA LA VISIÓN
46 18 19 00 : PROTECTORES AUDITIVOS
46 18 20 00 : PROTECCIÓN DE LA RESPIRACIÓN
46 18 21 00 : EQUIPO Y SUMINISTROS ANTIESTÁTICOS
46 18 22 00 : EQUIPO DE APOYO ERGONOMICO
46 18 23 00 : PROTECCIÓN ANTI CAÍDA Y EQUIPO DE RESCATE
46 18 24 00 : EQUIPO DE LIMPIEZA DE SEGURIDAD Y MATERIALES DE DESCONTAMINACIÓN



CERTIFICADO DE INSCRIPCIÓN Y CLASIFICACIÓN EN EL REGISTRO DE PROPONENTES

Fecha expedición: 20/09/2023 - 09:05:15
Recibo No. S000817667, Valor 62000

CÓDIGO DE VERIFICACIÓN zqFhsVSD2M

Verifique el contenido y confiabilidad de este certificado, ingresando a <https://si.comfocameras.co/ver/planilla/cv.php?empresa=38> y digite el respectivo código, para que visualice la imagen generada al momento de su expedición. La verificación se puede realizar de manera ilimitada, durante 60 días calendario contados a partir de la fecha de su expedición.

- 46 18 25 00 : ARMAS O DISPOSITIVOS DE SEGURIDAD PEROS/2502L
30 10 29 00 : PILARES
30 10 31 00 : RIELES
30 10 39 00 : EJES
30 11 15 00 : CONCRETO Y MORTEROS
30 11 16 00 : CEMENTO Y CAL
30 11 18 00 : AGREGADOS
30 11 19 00 : ELEMENTOS PARA REFORJAR CONCRETO
30 12 15 00 : DERIVADOS BITUMINOSOS
30 12 16 00 : ASFALTOS
30 12 18 00 : MATERIALES DE ARQUITECTURA FALSAS/15121R
30 13 17 00 : AZULEJOS Y BALDOSAS
30 13 16 00 : LADRILLOS
30 14 15 00 : AISLAMIENTO TÉRMICO
30 14 16 00 : AISLAMIENTO ESPECIAL
30 14 17 00 : CAPAS DE SELLAMIENTO DE AISLAMIENTO
41 10 15 00 : EQUIPO Y SUMINISTROS PARA LA MEZCLA, LA DISPERSIÓN Y LA HOMOGENEIZACIÓN...
41 10 38 00 : EQUIPO Y SUMINISTROS PARA LA MEZCLA Y LA AGITACIÓN POR SACUDIDA O VARI...
41 10 39 00 : CENTRIFUGADORAS DE LABORATORIO Y ACCESORIOS
41 10 42 00 : EQUIPO Y SUMINISTROS DE PURIFICACIÓN DE AGUA PARA LABORATORIO
41 11 15 00 : INSTRUMENTOS DE MEDICIÓN DEL PESO
41 11 16 00 : INSTRUMENTOS DE MEDIDA DE LONGITUD, ESPESOR O DISTANCIA
41 11 17 00 : INSTRUMENTOS Y ACCESORIOS DE VISIÓN Y OBSERVACIÓN
41 11 18 00 : EQUIPO DE EXAMEN NO DESTRUCTIVO
41 11 19 00 : INSTRUMENTOS INDICADORES Y DE REGISTRO
41 11 21 00 : TRANSDUCTORES
41 11 22 00 : INSTRUMENTOS DE MEDIDA DE TEMPERATURA Y CALOR
41 11 23 00 : INSTRUMENTOS DE MEDICIÓN DE LA HUMEDAD
41 11 24 00 : INSTRUMENTOS DE MEDIDA Y CONTROL DE LA PRESIÓN
41 11 28 00 : EQUIPO E INSTRUMENTOS RELACIONADOS CON EL TRANSPORTE
41 11 41 00 : INSTRUMENTOS SISMOLÓGICOS
41 11 43 00 : INSTRUMENTOS HIDROLÓGICOS
41 12 15 00 : EQUIPO VETERINARIO
42 12 17 00 : MOBILIARIO CLÍNICO VETERINARIO
40 17 15 00 : TUBOS Y TUBERÍAS COMERCIALES
40 18 30 00 : TUBERÍAS DE CAUCHO Y PLÁSTICO
22 10 15 00 : MAQUINARIA PARA TRABAJO DE DESMONTE
22 10 16 00 : EQUIPO DE PAVIMENTACIÓN
22 10 17 00 : COMPONENTES DE EQUIPO PESADO
22 10 18 00 : GRÚAS DE ELEVACIÓN
22 10 20 00 : EQUIPO Y MAQUINARIA DE DEMOLICIÓN DE EDIFICIOS
24 14 15 00 : SUMINISTROS PARA SEGURIDAD Y PROTECCIÓN



CERTIFICADO DE INSCRIPCIÓN Y CLASIFICACIÓN EN EL REGISTRO DE PROPONENTES

Fecha expedición: 20/09/2023 - 09:05:15
Recibo No. S000817667, Valor 62000

CÓDIGO DE VERIFICACIÓN zqFhsVSD2M

Verifique el contenido y confiabilidad de este certificado, ingresando a <https://si.comfocameras.co/ver/planilla/cv.php?empresa=38> y digite el respectivo código, para que visualice la imagen generada al momento de su expedición. La verificación se puede realizar de manera ilimitada, durante 60 días calendario contados a partir de la fecha de su expedición.

- 24 11 18 00 : TANQUES Y CILINDROS Y SUS ACCESORIOS
25 10 16 00 : VEHICULOS DE TRANSPORTE DE PRODUCTOS Y MATERIALES
25 12 17 00 : EQUIPO Y SISTEMAS DE APOYO FERROVIARIO
27 11 15 00 : HERRAMIENTAS DE CORTE Y ENGARZADO Y PUNZONES
27 11 16 00 : HERRAMIENTAS DE PERFORAR
27 11 17 00 : LLAVES INGLESAS Y GUIAS
27 11 18 00 : HERRAMIENTAS DE MEDIDA Y BOCETAJE
27 11 20 00 : HERRAMIENTAS MANUALES DE JARDINERÍA, AGRICULTURA Y FORESTACIÓN
27 11 21 00 : HERRAMIENTAS DE SUJECCIÓN Y FIJACIÓN
27 11 22 00 : HERRAMIENTAS DE ALBAÑILERÍA Y CONCRETO
27 11 23 00 : HERRAMIENTAS DE MARCAR
27 11 24 00 : HERRAMIENTAS DE INSERCIÓN Y AJUSTE
27 11 25 00 : HERRAMIENTAS PARA AFALANCAR Y CURVAR
27 11 26 00 : HERRAMIENTAS PARA PRECINTAR
27 11 27 00 : HERRAMIENTAS MECÁNICAS
27 11 28 00 : CONEXIONES DE HERRAMIENTAS Y ACCESORIOS
27 11 29 00 : HERRAMIENTAS DISPENSADORAS
27 11 30 00 : CEPILLOS
27 11 31 00 : HERRAMIENTAS DE ARRASTRE
27 11 32 00 : JUEGOS DE HERRAMIENTAS
27 11 33 00 : HERRAMIENTAS MANUALES DE PRECISIÓN
27 13 15 00 : HERRAMIENTAS NEUMÁTICAS
27 13 17 00 : CILINDROS NEUMÁTICOS Y COMPONENTES
11 11 18 00 : ARCILLAS
30 17 17 00 : PRODUCTOS DE CRISTAL
31 21 15 00 : PINTURAS Y TAPA POROS
31 21 16 00 : ADITIVOS PARA PINTURAS
31 21 18 00 : DISOLVENTES Y DILUYENTES PARA PINTURAS
31 21 19 00 : APLICADORES DE PINTURA Y ACCESORIOS PARA PINTAR
12 16 25 00 : ROMPEDORES DE EMULSIÓN
11 10 15 00 : MINERALES
92 10 15 00 : SERVICIOS DE POLICIA
92 10 16 00 : SERVICIOS DE BOMBEROS
92 10 17 00 : SISTEMAS DE CÁRCELES Y PRISIONES
92 10 18 00 : SISTEMAS JUDICIALES
92 10 19 00 : SERVICIOS DE RESCATE
39 11 16 00 : ILUMINACIÓN EXTERIOR Y ARTEFACTOS
78 14 15 00 : SERVICIOS DE ORGANIZACIÓN DE TRANSPORTES
30 12 19 00 : MATERIALES PARA ESTABILIZACIÓN Y REFUERZO DE SUELOS
30 10 36 00 : PRODUCTOS ESTRUCTURALES
24 10 15 00 : CAMIONES INDUSTRIALES
46 16 15 00 : CONTROL DE TRÁFICO



CERTIFICADO DE INSCRIPCIÓN Y CLASIFICACIÓN EN EL REGISTRO DE PROPONENTES

Fecha expedición: 20/09/2023 - 09:05:15
Recibo No. S000817667, Valor 62000

CÓDIGO DE VERIFICACIÓN zqFhsVSD2M

Verifique el contenido y confiabilidad de este certificado, ingresando a <https://si.comfocameras.co/ver/planilla/cv.php?empresa=38> y digite el respectivo código, para que visualice la imagen generada al momento de su expedición. La verificación se puede realizar de manera ilimitada, durante 60 días calendario contados a partir de la fecha de su expedición.

- 40 17 16 00 : TUBOS Y TUBERÍAS INDUSTRIALES
40 17 17 00 : ADAPTADORES DE TUBOS
40 17 21 00 : CODOS PARA TUBOS
40 17 24 00 : TAPAS PARA TUBOS
40 17 25 00 : CONECTORES DE TUBOS
40 17 26 00 : ACOPLÉS DE TUBOS
40 17 28 00 : CODOS DE TUBOS
41 11 33 00 : EQUIPO PARA MEDICIÓN DE SUELOS
41 11 40 00 : EQUIPO DE MEDIDA DE ROCAS Y ESTRATOS
72 15 29 00 : SERVICIOS DE MONTAJE DE ACERO ESTRUCTURAL
30 10 24 00 : VARILLAS
93 14 20 00 : DESARROLLO URBANO
70 17 18 00 : SERVICIOS DE DRENAJE
93 14 19 00 : DESARROLLO RURAL
30 10 15 00 : ÁNGULOS
30 10 17 00 : VIGAS
30 10 18 00 : CONDUCTOS
30 16 17 00 : SUELOS
55 12 17 00 : SERIALIZACIÓN
12 16 49 00 : AGENTES DE IMPERMEABILIZACIÓN
40 10 17 00 : EMPERIAMIENTO
22 10 19 00 : MAQUINARIA Y ACCESORIOS DE CONSTRUCCIÓN DE EDIFICIOS
73 12 18 00 : SERVICIOS DE INDUSTRIA DE PRODUCTOS DE MINERALES NO METÁLICOS
40 14 16 00 : VALVULAS
40 14 17 00 : MATERIAL DE FERRETERÍA Y ACCESORIOS
40 14 19 00 : CONDUCTOS
40 14 20 00 : MANGUERAS
72 15 11 00 : SERVICIOS DE CONSTRUCCIÓN DE PLOMERÍA
72 12 13 00 : SERVICIOS DE CONSTRUCCIÓN DE TALLERES AUTOMOTRICES Y ESTACIONES DE SER...
72 15 36 00 : SERVICIOS DE TERMINADO INTERIOR, DOTACIÓN Y REMODELACIÓN
27 11 19 00 : HERRAMIENTAS GRUESAS Y DE ACABADO
72 14 10 00 : SERVICIOS DE CONSTRUCCIÓN DE AUTOPISTAS Y CARRETERAS
30 10 22 00 : PLANCHA
30 10 28 00 : PILOTAJE
31 12 17 00 : PIEZAS FUNDIDAS CENTRIFUGAS MECANIZADAS
31 37 11 00 : LADRILLOS REFRACTARIOS
31 16 34 00 : REDES DE METAL Y ESTRUCTURAS DE CRIADO

*** EXPERIENCIA No. 65 :
NÚMERO CONSECUTIVO DEL CONTRATO:068
CONTRATO CELEBRADO POR :1 - EL PROPONENTE
NOMBRE DEL CONTRATISTA :CALLING LIMITADA



CERTIFICADO DE INSCRIPCIÓN Y CLASIFICACIÓN EN EL REGISTRO DE PROPONENTES

Fecha expedición: 20/09/2023 - 09:05:15
Recibo No. S000817667, Valor 62000

CÓDIGO DE VERIFICACIÓN zqFhsVSD2M

Verifique el contenido y confiabilidad de este certificado, ingresando a <https://si.comfocameras.co/ver/planilla/cv.php?empresa=38> y digite el respectivo código, para que visualice la imagen generada al momento de su expedición. La verificación se puede realizar de manera ilimitada, durante 60 días calendario contados a partir de la fecha de su expedición.

- NOMBRE DEL CONTRATANTE :MUNICIPIO DE TOCA
VALOR CONTRATADO EN SMMLV :282,47
SG FM CL FR - DESCRIPCIÓN
95 10 16 00 : LOTES COMERCIALES
95 10 18 00 : LOTES DE TERRENOS GUBERNAMENTALES
95 12 17 00 : EDIFICIOS Y ESTRUCTURAS PÚBLICOS
95 12 23 00 : EDIFICIOS Y ESTRUCTURAS DE SALUD Y DEPORTIVAS
72 10 28 00 : SERVICIOS DE MANTENIMIENTO Y REPARACIÓN DE INSTALACIONES
72 10 33 00 : SERVICIOS DE MANTENIMIENTO Y REPARACIÓN DE INFRAESTRUCTURA
81 10 15 00 : INGENIERÍA CIVIL Y ARQUITECTURA
72 14 11 00 : SERVICIOS DE CONSTRUCCIÓN Y REVESTIMIENTO Y PAVIMENTACIÓN DE INFRAEST...
72 14 12 00 : SERVICIOS DE CONSTRUCCIÓN MARINA
70 11 17 00 : PARQUES, JARDINES Y HUERTOS
95 11 16 00 : VÍAS DE TRÁFICO ABIERTO
95 12 16 00 : EDIFICIOS Y ESTRUCTURAS DE TRANSPORTE
72 10 15 00 : SERVICIOS DE APOYO PARA LA CONSTRUCCIÓN
72 15 27 00 : SERVICIOS DE INSTALACIÓN Y REPARACIÓN DE CONCRETO
72 12 11 00 : SERVICIOS DE CONSTRUCCIÓN Y REPARACIÓN DE EDIFICIOS COMERCIALES Y DE OFICINA
81 10 22 00 : INGENIERÍA DE TRANSPORTE
95 11 15 00 : VÍAS DE TRÁFICO LIMITADO
95 14 16 00 : EDIFICIOS Y ESTRUCTURAS PREFABRICADOS RESIDENCIALES
81 14 16 00 : MANEJO DE CADENA DE SUMINISTROS
81 14 15 00 : CONTROL DE CALIDAD
30 12 17 00 : MATERIALES DE CONSTRUCCIÓN DE CAMINOS Y CARRILERAS
84 14 16 00 : AGENCIAS DE CRÉDITO PERSONAL
11 11 16 00 : PIEDRA
11 11 17 00 : ARENA
11 11 15 00 : BARRO Y TIERRA
42 24 15 00 : SUMINISTROS DE VACIADO DE ESCAYOLA Y TABILLAS
49 24 15 00 : EQUIPO DE PARQUES INFANTILES
95 10 15 00 : LOTES RESIDENCIALES
95 12 18 00 : EDIFICIOS Y ESTRUCTURAS UTILITARIOS
95 12 19 00 : EDIFICIOS Y ESTRUCTURAS EDUCACIONALES Y DE ADMINISTRACIÓN
95 12 20 00 : EDIFICIOS Y ESTRUCTURAS HOSPITALARIAS
95 12 21 00 : EDIFICIOS Y ESTRUCTURAS DE ACOMODACIONES
95 12 24 00 : EDIFICIOS Y ESTRUCTURAS INDUSTRIALES
95 12 25 00 : EDIFICIOS Y ESTRUCTURAS AGRÍCOLAS Y DE CULTIVOS Y PESCA
95 12 26 00 : EDIFICIOS Y ESTRUCTURAS RELIGIOSAS
95 12 27 00 : EDIFICIOS Y ESTRUCTURAS DE DEFENSA
95 13 16 00 : EDIFICIOS Y ESTRUCTURAS COMERCIALES E INDUSTRIALES PORTÁTILES
95 14 18 00 : EDIFICIOS Y ESTRUCTURAS PREFABRICADOS DE EMERGENCIA Y ALIVIO



CERTIFICADO DE INSCRIPCIÓN Y CLASIFICACIÓN EN EL REGISTRO DE PROPONENTES

Fecha expedición: 20/09/2023 - 09:05:15
Recibo No. S000817667, Valor 62000

CÓDIGO DE VERIFICACIÓN zqFhaVSD2M

Verifique el contenido y confiabilidad de este certificado, ingresando a https://si.conificameras.co/visa/plantilla/cv.php?empresa=38 y digite el respectivo código, para que visualice la imagen generada al momento de su expedición. La verificación se puede realizar de manera limitada, durante 60 días calendario contados a partir de la fecha de su expedición.

- 70 13 15 00 : PROTECCIÓN DEL TERRENO Y DEL SUELO
70 13 16 00 : PREPARACIÓN DEL TERRENO Y DEL SUELO
70 13 17 00 : GESTIÓN DEL TERRENO Y DEL SUELO
72 10 31 00 : INSTALACIÓN Y REPARACIÓN DE SERVICIOS DE BANDAS TRANSPORTADORAS
72 12 15 00 : SERVICIOS DE CONSTRUCCIÓN DE PLANTAS INDUSTRIALES
72 14 15 00 : SERVICIOS DE PREPARACIÓN DE TIERRAS
72 14 13 00 : SERVICIO DE CONSTRUCCIÓN DE FACILIDADES ATLÉTICAS Y RECREATIVAS
72 14 14 00 : SERVICIOS DE CONSTRUCCIÓN Y REPARACIÓN DE FACILIDADES DE DETENCIÓN
72 14 16 00 : SERVICIOS DE CONSTRUCCIÓN DE SISTEMAS DE TRÁNSITO MASIVO
72 14 17 00 : SERVICIOS DE ALQUILER O ARRENDAMIENTO DE EQUIPO Y MAQUINARIA DE CONSTRU...
72 15 13 00 : SERVICIOS DE PINTURA E INSTALACIÓN DE PAPEL DE COLGADURA
72 15 19 00 : SERVICIOS DE ALBAÑILERÍA Y MAMPOSTERÍA
72 15 25 00 : SERVICIOS DE INSTALACIÓN DE PISOS
72 15 35 00 : SERVICIOS DE LIMPIEZA ESTRUCTURAL EXTERNA
72 15 39 00 : SERVICIO DE PREPARACIÓN DE OBRAS DE CONSTRUCCIÓN
72 15 45 00 : SERVICIOS DE MANTENIMIENTO E INSTALACIÓN DE EQUIPO PESADO
72 15 24 00 : SERVICIOS DE MONTAJE E INSTALACIÓN DE VENTANAS Y PUERTAS
72 15 44 00 : SERVICIOS DE MANTENIMIENTO Y FABRICACIÓN DE ACCESORIOS PARA TUBERÍAS
73 18 10 00 : SERVICIOS DE MAQUINADO
73 18 19 00 : SERVICIOS DE SOLDADURA
73 15 17 00 : TRATAMIENTO DE MATERIALES
73 15 18 00 : SERVICIOS DE CONVERSIÓN
77 10 15 00 : EVALUACIÓN DE IMPACTO AMBIENTAL
77 10 16 00 : PLANEACIÓN AMBIENTAL
77 10 17 00 : SERVICIOS DE ASESORIA AMBIENTAL
77 10 18 00 : AUDITORÍA AMBIENTAL
77 10 19 00 : SERVICIOS DE INVESTIGACIÓN DE CONTAMINACIÓN
77 10 20 00 : SERVICIOS DE REPORTE AMBIENTAL
77 11 15 00 : SERVICIOS DE SEGURIDAD AMBIENTAL
77 11 16 00 : REHABILITACIÓN AMBIENTAL
77 12 15 00 : CONTAMINACIÓN DEL AIRE
77 12 16 00 : CONTAMINACIÓN DEL SUELO
77 12 17 00 : CONTAMINACIÓN DEL AGUA
78 10 18 00 : TRANSPORTE DE CARGA POR CARRETERA
78 10 21 00 : SERVICIOS DE OLEODUCTOS
78 14 19 00 : SERVICIOS DE ALQUILER DE CONTENEDORES DE TRANSPORTE
80 10 16 00 : GERENCIA DE PROYECTOS
80 10 17 00 : GERENCIA INDUSTRIAL
80 11 17 00 : RECLUTAMIENTO DE PERSONAL
81 10 16 00 : INGENIERÍA MECÁNICA
81 10 25 00 : SERVICIOS DE PERMISOS
81 10 26 00 : SERVICIOS DE MUESTREO



CERTIFICADO DE INSCRIPCIÓN Y CLASIFICACIÓN EN EL REGISTRO DE PROPONENTES

Fecha expedición: 20/09/2023 - 09:05:15
Recibo No. S000817667, Valor 62000

CÓDIGO DE VERIFICACIÓN zqFhaVSD2M

Verifique el contenido y confiabilidad de este certificado, ingresando a https://si.conificameras.co/visa/plantilla/cv.php?empresa=38 y digite el respectivo código, para que visualice la imagen generada al momento de su expedición. La verificación se puede realizar de manera limitada, durante 60 días calendario contados a partir de la fecha de su expedición.

- 81 10 27 00 : SERVICIOS DE DISEÑO E INGENIERÍA DE SISTEMAS INSTRUMENTADOS DE CONTROL
81 12 15 00 : ANÁLISIS ECONÓMICO
81 15 16 00 : CARTOGRAFÍA
81 15 17 00 : GEOLOGÍA
81 15 18 00 : OCEANOGRAFÍA E HIDROLOGÍA
81 15 19 00 : GEOFÍSICA
46 18 15 00 : ROPA DE SEGURIDAD
46 18 16 00 : CALZADO DE PROTECCIÓN
46 18 18 00 : PROTECCIÓN Y ACCESORIOS PARA LA VISIÓN
46 18 19 00 : PROTECTORES AUDITIVOS
46 18 20 00 : PROTECCIÓN DE LA RESPIRACIÓN
46 18 21 00 : EQUIPO Y SUMINISTROS ANTIESTÁTICOS
46 18 22 00 : EQUIPO DE APOYO ERGONÓMICO
46 18 23 00 : PROTECCIÓN ANTI CAÍDA Y EQUIPO DE RESCATE
46 18 24 00 : EQUIPO DE LIMPIEZA DE SEGURIDAD Y MATERIALES DE DESCONTAMINACIÓN
46 18 25 00 : ARMAS O DISPOSITIVOS DE SEGURIDAD PERSONAL
30 10 29 00 : PILARES
30 10 31 00 : RIELES
30 10 39 00 : EJES
30 11 15 00 : CONCRETO Y MORTEROS
30 11 16 00 : CEMENTO Y CAL
30 11 18 00 : AGREGADOS
30 11 19 00 : ELEMENTOS PARA REFORZAR CONCRETO
30 12 15 00 : DERIVADOS BITUMINOSOS
30 12 16 00 : ASFALTOS
30 12 18 00 : MATERIALES DE ARQUITECTURA PAISAJÍSTICA
30 13 17 00 : AZULEJOS Y BALDOSAS
30 13 16 00 : LADRILLOS
30 14 15 00 : AISLAMIENTO TÉRMICO
30 14 16 00 : AISLAMIENTO ESPECIAL
30 14 17 00 : CAPAS DE SELLAMIENTO DE AISLAMIENTO
41 10 15 00 : EQUIPO Y SUMINISTROS PARA LA MEZCLA, LA DISPERSIÓN Y LA HOMOGENEIZACIÓN...
41 10 38 00 : EQUIPO Y SUMINISTROS PARA LA MEZCLA Y LA AGITACIÓN POR SACUDIDA O VARI...
41 10 39 00 : CENTRIFUGADORAS DE LABORATORIO Y ACCESORIOS
41 10 42 00 : EQUIPO Y SUMINISTROS DE PURIFICACIÓN DE AGUA PARA LABORATORIO
41 11 15 00 : INSTRUMENTOS DE MEDICIÓN DEL PESO
41 11 16 00 : INSTRUMENTOS DE MEDIDA DE LONGITUD, ESPESOR O DISTANCIA
41 11 17 00 : INSTRUMENTOS Y ACCESORIOS DE VISIÓN Y OBSERVACIÓN
41 11 18 00 : EQUIPO DE EXAMEN NO DESTRUCTIVO
41 11 19 00 : INSTRUMENTOS INDICADORES Y DE REGISTRO
41 11 21 00 : TRANSDUCTORES
41 11 22 00 : INSTRUMENTOS DE MEDIDA DE TEMPERATURA Y CALOR



CERTIFICADO DE INSCRIPCIÓN Y CLASIFICACIÓN EN EL REGISTRO DE PROPONENTES

Fecha expedición: 20/09/2023 - 09:05:15
Recibo No. S000817667, Valor 62000

CÓDIGO DE VERIFICACIÓN zqFhaVSD2M

Verifique el contenido y confiabilidad de este certificado, ingresando a https://si.conificameras.co/visa/plantilla/cv.php?empresa=38 y digite el respectivo código, para que visualice la imagen generada al momento de su expedición. La verificación se puede realizar de manera limitada, durante 60 días calendario contados a partir de la fecha de su expedición.

- 41 11 23 00 : INSTRUMENTOS DE MEDICIÓN DE LA HUMEDAD
41 11 24 00 : INSTRUMENTOS DE MEDIDA Y CONTROL DE LA PRESIÓN
41 11 28 00 : EQUIPO E INSTRUMENTOS RELACIONADOS CON EL TRANSPORTE
41 11 41 00 : INSTRUMENTOS SISMOLÓGICOS
41 11 43 00 : INSTRUMENTOS HIDROLÓGICOS
42 12 15 00 : EQUIPO VETERINARIO
42 12 17 00 : MOBILIARIO CLÍNICO VETERINARIO
40 17 15 00 : TUBOS Y TUBERÍAS COMERCIALES
40 18 30 00 : TUBERÍAS DE CAUCHO Y PLÁSTICO
22 10 15 00 : MAQUINARIA PARA TRABAJO DE DESMONTE
22 10 16 00 : EQUIPO DE PAVIMENTACIÓN
22 10 17 00 : COMPONENTES DE EQUIPO PESADO
22 10 18 00 : GRÚAS DE ELEVACIÓN
22 10 20 00 : EQUIPO Y MAQUINARIA DE DEMOLICIÓN DE EDIFICIOS
24 14 15 00 : SUMINISTROS PARA SEGURIDAD Y PROTECCIÓN
24 11 18 00 : TANQUES Y CILINDROS Y SUS ACCESORIOS
25 10 16 00 : VEHÍCULOS DE TRANSPORTE DE PRODUCTOS Y MATERIALES
25 12 17 00 : EQUIPO Y SISTEMAS DE APOYO FERROVIARIO
27 11 15 00 : HERRAMIENTAS DE CORTE Y ENGAZADO Y PUNZONES
27 11 16 00 : HERRAMIENTAS DE PERFILAR
27 11 17 00 : LLAVES INGLESA Y GUÍAS
27 11 18 00 : HERRAMIENTAS DE MEDIDA Y BOCETAJE
27 11 20 00 : HERRAMIENTAS MANUALES DE JARDINERÍA, AGRICULTURA Y FORESTACIÓN
27 11 21 00 : HERRAMIENTAS DE SUJECCIÓN Y FIJACIÓN
27 11 22 00 : HERRAMIENTAS DE ALBAÑILERÍA Y CONCRETO
27 11 23 00 : HERRAMIENTAS DE MARCAR
27 11 24 00 : HERRAMIENTAS DE INSERCIÓN Y AJUSTE
27 11 25 00 : HERRAMIENTAS PARA APALANCAR Y CURVAR
27 11 26 00 : HERRAMIENTAS PARA PRECINTAR
27 11 27 00 : HERRAMIENTAS MECÁNICAS
27 11 29 00 : CONEXIONES DE HERRAMIENTAS Y ACCESORIOS
27 11 30 00 : HERRAMIENTAS DISPENSADORAS
27 11 31 00 : CEPILLOS
27 11 32 00 : HERRAMIENTAS DE ARRASTRE
27 11 33 00 : JUEGOS DE HERRAMIENTAS
27 11 34 00 : HERRAMIENTAS MANUALES DE PRECISIÓN
27 13 15 00 : HERRAMIENTAS NEUMÁTICAS
27 13 17 00 : CILINDROS NEUMÁTICOS Y COMPONENTES
11 11 18 00 : ARCILLAS
30 17 17 00 : PRODUCTOS DE CRISTAL
31 21 15 00 : PINTURAS Y TAPA POROS
31 21 16 00 : ADITIVOS PARA PINTURAS



CERTIFICADO DE INSCRIPCIÓN Y CLASIFICACIÓN EN EL REGISTRO DE PROPONENTES

Fecha expedición: 20/09/2023 - 09:05:15
Recibo No. S000817667, Valor 62000

CÓDIGO DE VERIFICACIÓN zqFhaVSD2M

Verifique el contenido y confiabilidad de este certificado, ingresando a https://si.conificameras.co/visa/plantilla/cv.php?empresa=38 y digite el respectivo código, para que visualice la imagen generada al momento de su expedición. La verificación se puede realizar de manera limitada, durante 60 días calendario contados a partir de la fecha de su expedición.

- 31 21 18 00 : DISOLVENTES Y DILUYENTES PARA PINTURAS
31 21 19 00 : APLICADORES DE PINTURA Y ACCESORIOS PARA PINTAR
12 16 25 00 : ROMPEDORES DE EMULSIÓN
11 10 15 00 : MINERALES
92 10 15 00 : SERVICIOS DE POLICÍA
92 10 16 00 : SERVICIOS DE BOMBOS
92 10 17 00 : SISTEMAS DE CARCELES Y PRISIONES
92 10 18 00 : SISTEMAS JUDICIALES
92 10 19 00 : SERVICIOS DE RESCATE
39 11 16 00 : ILUMINACIÓN EXTERIOR Y ARTEFACTOS
76 14 15 00 : SERVICIOS DE ORGANIZACIÓN DE TRANSPORTES
30 12 19 00 : MATERIALES PARA ESTABILIZACIÓN Y REFUERZO DE SUELOS
30 10 36 00 : PRODUCTOS ESTRUCTURALES
24 10 15 00 : CAMIONES INDUSTRIALES
46 16 15 00 : CONTROL DE TRÁFICO
40 17 16 00 : TUBOS Y TUBERÍAS INDUSTRIALES
40 17 17 00 : ADAPTADORES DE TUBOS
40 17 21 00 : CODOS PARA TUBOS
40 17 24 00 : TAPAS PARA TUBOS
40 17 25 00 : CONECTORES DE TUBOS
40 17 26 00 : ACOPLER DE TUBOS
40 17 28 00 : CODOS DE TUBOS
41 11 39 00 : EQUIPO PARA MEDICIÓN DE SUELOS
41 11 40 00 : EQUIPO DE MEDIDA DE ROCAS Y ESTRATOS
72 15 29 00 : SERVICIOS DE MONTAJE DE ACERO ESTRUCTURAL
30 10 24 00 : VARILLAS
93 14 20 00 : DESARROLLO URBANO
70 17 18 00 : SERVICIOS DE URENAGE
93 14 19 00 : DESARROLLO RURAL
30 10 15 00 : ÁNGULOS
30 10 17 00 : VIGAS
30 10 18 00 : CONDUCTOS
30 16 17 00 : SUELOS
55 12 17 00 : SEÑALIZACIÓN
12 16 49 00 : AGENTES DE IMPERMEABILIZACIÓN
40 10 17 00 : ENFRIAMIENTO
22 10 29 00 : MAQUINARIA Y ACCESORIOS DE CONSTRUCCIÓN DE EDIFICIOS
73 12 18 00 : SERVICIOS DE INDUSTRIA DE PRODUCTOS DE MINERALES NO METÁLICOS
40 14 16 00 : VALVULAS
40 14 17 00 : MATERIAL DE FERRETERÍA Y ACCESORIOS
40 14 18 00 : CONDUCTOS
40 14 20 00 : MANGUERAS



CERTIFICADO DE INSCRIPCIÓN Y CLASIFICACIÓN EN EL REGISTRO DE PROponentES

Fecha expedición: 20/09/2023 - 09:05:15
Recibo No. 5000817667, Valor 62000

CÓDIGO DE VERIFICACIÓN zqFhaV5D2M

Verifique el contenido y confiabilidad de este certificado, ingresando a https://si.comercameras.gov/ver/planilla/cv.php?empresa=38 y digite el respectivo código, para que visualice la imagen generada al momento de su expedición. La verificación se puede realizar de manera limitada, durante 60 días calendario contados a partir de la fecha de su expedición.

- 72 15 11 00 : SERVICIOS DE CONSTRUCCIÓN DE FLOWEYLA
72 12 13 00 : SERVICIOS DE CONSTRUCCIÓN DE TALLERES AUTOMOTRICES Y ESTACIONES DE SER...
72 15 36 00 : SERVICIOS DE TERMINADO INTERIOR, DOTACIÓN Y REMODELACIONES
27 11 19 00 : HERRAMIENTAS GRUESAS Y DE ACABADO
72 14 10 00 : SERVICIOS DE CONSTRUCCIÓN DE AUTOPISTAS Y CARRETERAS
30 10 22 00 : PLANCHA
30 10 28 00 : FILOTAJE
31 12 17 00 : PIERAS FUNDIDAS CENTRÍFUGAS MECANIZADAS
31 37 11 00 : LADRILLOS REFRACTARIOS
31 16 34 00 : REDES DE METAL Y ESTRUCTURAS DE CRIBADO

*** EXPERIENCIA No. 66 :

NÚMERO CONSECUTIVO DEL CONTRATO:069
CONTRATO CELEBRADO POR :1 - EL PROponentE
NOMBRE DEL CONTRATISTA :CALING LIMITADA
NOMBRE DEL CONTRATANTE :MUNICIPIO DE TOYA
VALOR CONTRATADO EN SMMLV :276,70

SG FM CL PR - DESCRIPCIÓN

- 95 10 16 00 : LOTES COMERCIALES
95 10 18 00 : LOTES DE TERRENOS GUBERNAMENTALES
95 12 17 00 : EDIFICIOS Y ESTRUCTURAS PÚBLICOS
95 12 23 00 : EDIFICIOS Y ESTRUCTURAS DE SALUD Y DEPORTIVAS
72 10 29 00 : SERVICIOS DE MANTENIMIENTO Y REPARACIÓN DE INSTALACIONES
72 10 33 00 : SERVICIOS DE MANTENIMIENTO Y REPARACIÓN DE INFRAESTRUCTURA
81 10 15 00 : INGENIERÍA CIVIL Y ARQUITECTURA
72 14 11 00 : SERVICIOS DE CONSTRUCCIÓN Y REVESTIMIENTO Y PAVIMENTACIÓN DE INFRAEST...
72 14 12 00 : SERVICIOS DE CONSTRUCCIÓN MARINA
70 11 17 00 : PARQUES, JARDINES Y HUERTOS
95 11 16 00 : VÍAS DE TRÁFICO ABIERTO
12 16 00 : EDIFICIOS Y ESTRUCTURAS DE TRANSPORTE
10 15 00 : SERVICIOS DE APOYO PARA LA CONSTRUCCIÓN
15 27 00 : SERVICIOS DE INSTALACION Y REPARACIÓN DE CONCRETO
72 12 11 00 : SERVICIOS DE CONSTRUCCIÓN DE EDIFICIOS COMERCIALES Y DE OFICINA
81 10 22 00 : INGENIERIA DE TRANSPORTE
95 11 15 00 : VÍAS DE TRÁFICO LIMITADO
95 14 16 00 : EDIFICIOS Y ESTRUCTURAS PREFABRICADOS RESIDENCIALES
81 14 16 00 : MANEJO DE CADENA DE SUMINISTROS
81 14 15 00 : CONTROL DE CALIDAD
30 12 17 00 : MATERIALES DE CONSTRUCCIÓN DE CAMINOS Y CARRILERAS
84 14 16 00 : AGENCIAS DE CRÉDITO PERSONAL
11 11 16 00 : PIEDRA



CERTIFICADO DE INSCRIPCIÓN Y CLASIFICACIÓN EN EL REGISTRO DE PROponentES

Fecha expedición: 20/09/2023 - 09:05:15
Recibo No. 5000817667, Valor 62000

CÓDIGO DE VERIFICACIÓN zqFhaV5D2M

Verifique el contenido y confiabilidad de este certificado, ingresando a https://si.comercameras.gov/ver/planilla/cv.php?empresa=38 y digite el respectivo código, para que visualice la imagen generada al momento de su expedición. La verificación se puede realizar de manera limitada, durante 60 días calendario contados a partir de la fecha de su expedición.

- 11 11 17 00 : ARENA
11 11 15 00 : BARRO Y TIERRA
42 24 15 00 : SUMINISTROS DE VACIADO DE ESCANOLA Y TABLILLAS
49 24 15 00 : EQUIPO DE PARQUES INFANTILES
95 10 15 00 : LOTES RESIDENCIALES
95 12 18 00 : EDIFICIOS Y ESTRUCTURAS UTILITARIOS
95 12 19 00 : EDIFICIOS Y ESTRUCTURAS EDUCACIONALES Y DE ADMINISTRACIÓN
95 12 20 00 : EDIFICIOS Y ESTRUCTURAS HOSPITALARIAS
95 12 21 00 : EDIFICIOS Y ESTRUCTURAS DE ACOMODACIONES
95 12 24 00 : EDIFICIOS Y ESTRUCTURAS INDUSTRIALES
95 12 25 00 : EDIFICIOS Y ESTRUCTURAS AGRÍCOLAS Y DE CULTIVOS Y PESCA
95 12 26 00 : EDIFICIOS Y ESTRUCTURAS RELIGIOSAS
95 12 27 00 : EDIFICIOS Y ESTRUCTURAS DE DEFENSA
95 13 16 00 : EDIFICIOS Y ESTRUCTURAS COMERCIALES E INDUSTRIALES PORTÁTILES
95 14 18 00 : EDIFICIOS Y ESTRUCTURAS PREFABRICADOS DE EMERGENCIA Y ALIVIO
70 13 15 00 : PROTECCIÓN DEL TERRENO Y DEL SUELO
70 13 16 00 : PREPARACIÓN DEL TERRENO Y DEL SUELO
70 13 17 00 : GESTIÓN DEL TERRENO Y DEL SUELO
72 10 31 00 : INSTALACIÓN Y REPARACIÓN DE SERVICIOS DE BANDAS TRANSPORTADORAS
72 12 15 00 : SERVICIOS DE CONSTRUCCIÓN DE PLANTAS INDUSTRIALES
72 14 15 00 : SERVICIOS DE PREPARACION DE TIERRAS
72 14 13 00 : SERVICIO DE CONSTRUCCIÓN DE FACILIDADES ATLÉTICAS Y RECREATIVAS
72 14 14 00 : SERVICIOS DE CONSTRUCCIÓN Y REPARACIÓN DE FACILIDADES DE DETENCIÓN
72 14 16 00 : SERVICIOS DE CONSTRUCCIÓN DE SISTEMAS DE TRANSITO MASIVO
72 14 17 00 : SERVICIOS DE ALQUILER O ARRENDAMIENTO DE EQUIPO Y MAQUINARIA DE CONSTRU...
72 15 13 00 : SERVICIOS DE PINTURA E INSTALACIÓN DE PAPEL DE COLGADURA
72 15 19 00 : SERVICIOS DE ALBAÑILERÍA Y MAESTRÍA
72 15 25 00 : SERVICIOS DE INSTALACIÓN DE PILOS
72 15 35 00 : SERVICIOS DE LIMPIEZA ESTRUCTURAL EXTERNA
72 15 39 00 : SERVICIO DE PREPARACIÓN DE OBRAS DE CONSTRUCCIÓN
72 15 45 00 : SERVICIOS DE MANTENIMIENTO E INSTALACIÓN DE EQUIPO PESADO
72 15 24 00 : SERVICIOS DE MONTAJE E INSTALACIÓN DE VENTANAS Y PUERTAS
72 15 44 00 : SERVICIOS DE MANTENIMIENTO Y FABRICACIÓN DE ACCESORIOS PARA TUBERÍAS
73 18 10 00 : SERVICIOS DE MAQUINADO
73 18 19 00 : SERVICIOS DE SOLDADURA
73 15 17 00 : TRATAMIENTO DE MATERIALES
73 15 18 00 : SERVICIOS DE CONVERSIÓN
77 10 15 00 : EVALUACIÓN DE IMPACTO AMBIENTAL
77 10 16 00 : PLANEACIÓN AMBIENTAL
77 10 17 00 : SERVICIOS DE ASESORÍA AMBIENTAL
77 10 18 00 : AUDITORÍA AMBIENTAL
77 10 19 00 : SERVICIOS DE INVESTIGACIÓN DE CONTAMINACIÓN



CERTIFICADO DE INSCRIPCIÓN Y CLASIFICACIÓN EN EL REGISTRO DE PROponentES

Fecha expedición: 20/09/2023 - 09:05:15
Recibo No. 5000817667, Valor 62000

CÓDIGO DE VERIFICACIÓN zqFhaV5D2M

Verifique el contenido y confiabilidad de este certificado, ingresando a https://si.comercameras.gov/ver/planilla/cv.php?empresa=38 y digite el respectivo código, para que visualice la imagen generada al momento de su expedición. La verificación se puede realizar de manera limitada, durante 60 días calendario contados a partir de la fecha de su expedición.

- 77 10 20 00 : SERVICIOS DE REPORTE AMBIENTAL
77 11 15 00 : SERVICIOS DE SEGURIDAD AMBIENTAL
77 11 16 00 : REHABILITACIÓN AMBIENTAL
12 15 00 : CONTAMINACIÓN DEL AIRE
2 16 00 : CONTAMINACIÓN DEL SUELO
12 17 00 : CONTAMINACIÓN DEL AGUA
78 10 18 00 : TRANSPORTE DE CARGA POR CARRETERA
78 10 21 00 : SERVICIOS DE OLEODUCTOS
78 14 19 00 : SERVICIOS DE ALQUILER DE CONTENEDORES DE TRANSPORTE
80 10 16 00 : GERENCIA DE PROYECTOS
80 10 17 00 : GERENCIA INDUSTRIAL
80 11 17 00 : RECLUTAMIENTO DE PERSONAL
81 10 16 00 : INGENIERÍA MECÁNICA
81 10 25 00 : SERVICIOS DE PERMISOS
81 10 26 00 : SERVICIOS DE MUESTREO
81 10 27 00 : SERVICIOS DE DISEÑO E INGENIERÍA DE SISTEMAS INSTRUMENTADOS DE CONTROL
81 12 15 00 : ANÁLISIS ECONÓMICO
81 15 16 00 : CARTOGRAFÍA
81 15 17 00 : GEOLOGÍA
81 15 18 00 : OCEANOGRAFÍA E HIDROLOGÍA
81 15 19 00 : GEOFÍSICA
46 18 15 00 : ROPA DE SEGURIDAD
46 18 16 00 : CALZADO DE PROTECCIÓN
46 18 18 00 : PROTECCIÓN Y ACCESORIOS PARA LA VISION
46 18 19 00 : PROTECTORES AUDITIVOS
46 18 20 00 : PROTECCIÓN DE LA RESPIRACIÓN
46 18 21 00 : EQUIPO Y SUMINISTROS ANTIESTÁTICOS
46 18 22 00 : EQUIPO DE APOYO ERGONÓMICO
46 18 23 00 : PROTECCIÓN ANTI CAÍDA Y EQUIPO DE RESCATE
46 18 24 00 : EQUIPO DE LIMPIEZA DE SEGURIDAD Y MATERIALES DE DESCONTAMINACIÓN
46 18 25 00 : ARMAS O DISPOSITIVOS DE SEGURIDAD PERSONAL
30 10 29 00 : PILARES
30 10 31 00 : RIELES
30 10 39 00 : EJES
30 11 15 00 : CONCRETO Y MORTEROS
30 11 16 00 : CEMENTO Y CAL
30 11 18 00 : AGREGADOS
30 11 19 00 : ELEMENTOS PARA REFREJAR CONCRETO
30 12 15 00 : DERIVADOS BITUMINOSOS
30 12 16 00 : ASFALTOS
30 12 18 00 : MATERIALES DE ARQUITECTURA PAISAJÍSTICA
30 13 17 00 : AZULEJOS Y BALDOSAS



CERTIFICADO DE INSCRIPCIÓN Y CLASIFICACIÓN EN EL REGISTRO DE PROponentES

Fecha expedición: 20/09/2023 - 09:05:15
Recibo No. 5000817667, Valor 62000

CÓDIGO DE VERIFICACIÓN zqFhaV5D2M

Verifique el contenido y confiabilidad de este certificado, ingresando a https://si.comercameras.gov/ver/planilla/cv.php?empresa=38 y digite el respectivo código, para que visualice la imagen generada al momento de su expedición. La verificación se puede realizar de manera limitada, durante 60 días calendario contados a partir de la fecha de su expedición.

- 30 13 16 00 : LADRILLOS
30 14 15 00 : AISLAMIENTO TÉRMICO
30 14 16 00 : AISLAMIENTO ESPECIAL
30 14 17 00 : CAPAS DE SELLAMIENTO DE AISLAMIENTO
41 10 15 00 : EQUIPO Y SUMINISTROS PARA LA MEZCLA, LA DISPERSIÓN Y LA HOMOGENEIZACIÓN...
41 10 38 00 : EQUIPO Y SUMINISTROS PARA LA MEZCLA Y LA AGITACIÓN POR SACUDIDA O VARI...
41 10 39 00 : CENTRIFUGADORAS DE LABORATORIO Y ACCESORIOS
41 10 42 00 : EQUIPO Y SUMINISTROS DE PURIFICACIÓN DE AGUA PARA LABORATORIO
41 11 15 00 : INSTRUMENTOS DE MEDICIÓN DEL PESO
41 11 16 00 : INSTRUMENTOS DE MEDIDA DE LONGITUD, ESPESOR O DISTANCIA
41 11 17 00 : INSTRUMENTOS Y ACCESORIOS DE VISIÓN Y OBSERVACIÓN
41 11 18 00 : EQUIPO DE EXAMEN NO DESTRUCTIVO
41 11 19 00 : INSTRUMENTOS INDICADORES Y DE REGISTRO
41 11 21 00 : TRANSDUCTORES
41 11 22 00 : INSTRUMENTOS DE MEDIDA DE TEMPERATURA Y CALOR
41 11 23 00 : INSTRUMENTOS DE MEDICIÓN DE LA HUMEDAD
41 11 24 00 : INSTRUMENTOS DE MEDIDA Y CONTROL DE LA PRESIÓN
41 11 28 00 : EQUIPO E INSTRUMENTOS RELACIONADOS CON EL TRANSPORTE
41 11 41 00 : INSTRUMENTOS SIMBOLÓGICOS
41 11 43 00 : INSTRUMENTOS HIDROLÓGICOS
42 12 15 00 : EQUIPO VETERINARIO
42 12 17 00 : MOBILIARIO CLÍNICO VETERINARIO
40 17 15 00 : TUBOS Y TUBERÍAS COMERCIALES
40 18 30 00 : TUBERÍAS DE CAUCHO Y PLÁSTICO
22 10 15 00 : MAQUINARIA PARA TRABAJO DE DESMONTE
22 10 16 00 : EQUIPO DE PAVIMENTACIÓN
22 10 17 00 : COMPONENTES DE EQUIPO PESADO
22 10 18 00 : GRUAS DE ELEVACIÓN
22 10 20 00 : EQUIPO Y MAQUINARIA DE DEMOLICIÓN DE EDIFICIOS
24 14 15 00 : SUMINISTROS PARA SEGURIDAD Y PROTECCIÓN
24 14 18 00 : TANQUES Y CILINDROS Y SUS ACCESORIOS
25 10 16 00 : VEHÍCULOS DE TRANSPORTE DE PRODUCTOS Y MATERIALES
25 12 17 00 : EQUIPO Y SISTEMAS DE APOYO FERROVIARIO
27 11 15 00 : HERRAMIENTAS DE CORTE Y ENGARZADO Y PUNZONES
27 11 16 00 : HERRAMIENTAS DE PERFILAR
27 11 17 00 : LLAVES INGLESAS Y GUIAS
27 11 18 00 : HERRAMIENTAS DE MEDIDA Y ROSETAJE
27 11 20 00 : HERRAMIENTAS MANUALES DE JARDINERÍA, AGRICULTURA Y FORESTACIÓN
27 11 21 00 : HERRAMIENTAS DE SUCCIÓN Y FIJACIÓN
27 11 22 00 : HERRAMIENTAS DE ALBAÑILERÍA Y CONCRETO
27 11 23 00 : HERRAMIENTAS DE MANCAR
27 11 24 00 : HERRAMIENTAS DE INSERCIÓN Y AJUSTE

186



CERTIFICADO DE INSCRIPCIÓN Y CLASIFICACIÓN EN EL REGISTRO DE PROPONENTES

Fecha expedición: 20/09/2023 - 09:05:15
Recibo No. S000817667, Valor 62000

CÓDIGO DE VERIFICACIÓN zqFhsVSD2M

Verifique el contenido y confiabilidad de este certificado, ingresando a https://sl.comerciamas.com/verificar/planilla/cv.php?empresa=38 y digite el respectivo código, para que visualice la imagen generada al momento de su expedición. La verificación se puede realizar de manera limitada, durante 60 días calendario contados a partir de la fecha de su expedición.

- 27 11 25 00 : HERRAMIENTAS PARA ABLANCAR Y CURVAR
27 11 26 00 : HERRAMIENTAS PARA FRESCINTAR
27 11 27 00 : HERRAMIENTAS MECANICAS
27 11 28 00 : CONEXIONES DE HERRAMIENTAS Y ACCESORIOS
27 11 29 00 : HERRAMIENTAS DISPENSADORAS
27 11 30 00 : CEPILLOS
27 11 31 00 : HERRAMIENTAS DE ARRASTRE
27 11 32 00 : JUEGOS DE HERRAMIENTAS
27 11 33 00 : HERRAMIENTAS MANUALES DE PRECISIÓN
27 13 15 00 : HERRAMIENTAS NEUMÁTICAS
27 13 17 00 : CILINDROS NEUMÁTICOS Y COMPONENTES
11 11 18 00 : ARCILLAS
30 17 17 00 : PRODUCTOS DE CRISTAL
31 21 15 00 : PINTURAS Y TAPA POROS
31 21 16 00 : ADITIVOS PARA PINTURAS
31 21 18 00 : DISOLVENTES Y DILUYENTES PARA PINTURAS
31 21 19 00 : APLICADORES DE PINTURA Y ACCESORIOS PARA PINTAR
12 16 25 00 : RCPMADORES DE EMULSIÓN
11 10 15 00 : MINERALES
92 10 15 00 : SERVICIOS DE POLICÍA
92 10 16 00 : SERVICIOS DE BOMBEROS
92 10 17 00 : SISTEMAS DE CARCELES Y PRISIONES
92 10 18 00 : SISTEMAS JUDICIALES
92 10 19 00 : SERVICIOS DE RESCATE
39 11 16 00 : ILUMINACIÓN EXTERIOR Y ARTEFACTOS
78 14 15 00 : SERVICIOS DE ORGANIZACIÓN DE TRANSPORTES
30 12 19 00 : MATERIALES PARA ESTABILIZACIÓN Y REFUERZO DE SUELOS
30 10 36 00 : PRODUCTOS ESTRUCTURALES
24 10 15 00 : CAMIONES INDUSTRIALES
46 16 15 00 : CONTROL DE TRÁFICO
40 17 16 00 : TUBOS Y TUBERIAS INDUSTRIALES
40 17 17 00 : ADAPTADORES DE TUBOS
40 17 21 00 : CODOS PARA TUBOS
40 17 24 00 : TAPAS PARA TUBOS
40 17 25 00 : CONECTORES DE TUBOS
40 17 26 00 : ACOPLER DE TUBOS
40 17 28 00 : CODOS DE TUBOS
41 11 39 00 : EQUIPO PARA MEDICION DE SUELOS
41 11 40 00 : EQUIPO DE MEDIDA DE ROCAS Y ESTRATOS
72 15 29 00 : SERVICIOS DE MONTAJE DE ACERO ESTRUCTURAL
30 10 24 00 : VARILLAS
93 14 20 00 : DESARROLLO URBANO



CERTIFICADO DE INSCRIPCIÓN Y CLASIFICACIÓN EN EL REGISTRO DE PROPONENTES

Fecha expedición: 20/09/2023 - 09:05:15
Recibo No. S000817667, Valor 62000

CÓDIGO DE VERIFICACIÓN zqFhsVSD2M

Verifique el contenido y confiabilidad de este certificado, ingresando a https://sl.comerciamas.com/verificar/planilla/cv.php?empresa=38 y digite el respectivo código, para que visualice la imagen generada al momento de su expedición. La verificación se puede realizar de manera limitada, durante 60 días calendario contados a partir de la fecha de su expedición.

- 70 17 18 00 : SERVICIOS DE DRENAJE
93 14 19 00 : DESARROLLO RURAL
30 10 15 00 : ÁNGULOS
30 10 17 00 : VIGAS
30 10 18 00 : CONDUCTOS
30 16 17 00 : SUELOS
55 12 17 00 : SEÑALIZACIÓN
12 16 49 00 : AGENTES DE IMPERMEABILIZACIÓN
40 10 17 00 : ENFRIAMIENTO
22 10 19 00 : MAQUINARIA Y ACCESORIOS DE CONSTRUCCIÓN DE EDIFICIOS
73 12 18 00 : SERVICIOS DE INDUSTRIA DE PRODUCTOS DE MINERALES NO METÁLICOS
40 14 16 00 : VALVULAS
40 14 17 00 : MATERIAL DE FERRETERIA Y ACCESORIOS
40 14 19 00 : CONDUCTOS
40 14 20 00 : MANGUERAS
72 15 11 00 : SERVICIOS DE CONSTRUCCIÓN DE FLOMERIA
72 12 13 00 : SERVICIOS DE CONSTRUCCIÓN DE TALLERES AUTOMOTRICES Y ESTACIONES DE SER...
72 15 36 00 : SERVICIOS DE TERMINADO INTERIOR, DOTACIÓN Y REMODELACION
27 11 19 00 : HERRAMIENTAS GRUESAS Y DE ACABADO
72 14 10 00 : SERVICIOS DE CONSTRUCCIÓN DE AUTOPISTAS Y CARRETERAS
30 10 22 00 : PLANCHA
30 10 28 00 : PILOTAJE
31 12 17 00 : PIEZAS FUNDIDAS CENTRIFUGAS MECANIZADAS
31 37 11 00 : LADRILLOS REFRACTARIOS
31 16 34 00 : REDES DE METAL Y ESTRUCTURAS DE CRIBADO

*** EXPERIENCIA No. 67 :
NÚMERO CONSECUTIVO DEL CONTRATO:070
CONTRATO CELEBRADO POR :1 - EL PROPONEITE
NOMBRE DEL CONTRATISTA :CALING LIMITADA
NOMBRE DEL CONTRATANTE :MUNICIPIO DE SOTAQUIRA
VALOR CONTRATADO EN SIMLV :270,16

- SG FM CL PR - DESCRIPCIÓN
95 10 16 00 : LOTES COMERCIALES
95 10 18 00 : LOTES DE TERRENOS GUBERNAMENTALES
95 12 17 00 : EDIFICIOS Y ESTRUCTURAS PÚBLICOS
95 12 23 00 : EDIFICIOS Y ESTRUCTURAS DE SALUD Y DEPORTIVAS
72 10 29 00 : SERVICIOS DE MANTENIMIENTO Y REPARACIÓN DE INSTALACIONES
72 10 33 00 : SERVICIOS DE MANTENIMIENTO Y REPARACIÓN DE INFRAESTRUCTURA
81 10 15 00 : INGENIERIA CIVIL Y ARQUITECTURA
72 14 11 00 : SERVICIOS DE CONSTRUCCIÓN Y REVESTIMIENTO Y PAVIMENTACIÓN DE INFRAEST...



CERTIFICADO DE INSCRIPCIÓN Y CLASIFICACIÓN EN EL REGISTRO DE PROPONENTES

Fecha expedición: 20/09/2023 - 09:05:15
Recibo No. S000817667, Valor 62000

CÓDIGO DE VERIFICACIÓN zqFhsVSD2M

Verifique el contenido y confiabilidad de este certificado, ingresando a https://sl.comerciamas.com/verificar/planilla/cv.php?empresa=38 y digite el respectivo código, para que visualice la imagen generada al momento de su expedición. La verificación se puede realizar de manera limitada, durante 60 días calendario contados a partir de la fecha de su expedición.

- 72 14 12 00 : SERVICIOS DE CONSTRUCCIÓN MARINA
70 11 17 00 : PARQUES, JARDINES Y HUERTOS
95 11 16 00 : VÍAS DE TRÁFICO ABIERTO
95 12 16 00 : EDIFICIOS Y ESTRUCTURAS DE TRANSPORTE
72 10 15 00 : SERVICIOS DE APOYO PARA LA CONSTRUCCIÓN
72 15 27 00 : SERVICIOS DE INSTALACIÓN Y REPARACIÓN DE CONCRETO
72 12 11 00 : SERVICIOS DE CONSTRUCCIÓN DE EDIFICIOS COMERCIALES Y DE OFICINA
81 10 22 00 : INGENIERIA DE TRANSPORTE
95 11 15 00 : VÍAS DE TRÁFICO LIMITADO
95 14 16 00 : EDIFICIOS Y ESTRUCTURAS PREFABRICADOS RESIDENCIALES
81 14 16 00 : MANEJO DE CADENA DE SUMINISTROS
81 14 15 00 : CONTROL DE CALIDAD
30 12 17 00 : MATERIALES DE CONSTRUCCIÓN DE CAMINOS Y CARRILERAS
84 14 16 00 : AGENCIAS DE CRÉDITO PERSONAL
11 11 16 00 : PIEDRA
11 11 17 00 : ARENA
11 11 15 00 : BARRO Y TIERRA
42 24 15 00 : SUMINISTROS DE VACIADO DE ESCAYOLA Y TABLILLAS
49 24 15 00 : EQUIPO DE PARQUES INFANTILES
95 10 15 00 : LOTES RESIDENCIALES
95 12 18 00 : EDIFICIOS Y ESTRUCTURAS UTILITARIOS
95 12 19 00 : EDIFICIOS Y ESTRUCTURAS EDUCACIONALES Y DE ADMINISTRACIÓN
95 12 20 00 : EDIFICIOS Y ESTRUCTURAS HOSPITALARIAS
95 12 21 00 : EDIFICIOS Y ESTRUCTURAS DE ACOMODACIONES
95 12 24 00 : EDIFICIOS Y ESTRUCTURAS INDUSTRIALES
95 12 25 00 : EDIFICIOS Y ESTRUCTURAS AGRICOLAS Y DE CULTIVOS Y PESCA
95 12 26 00 : EDIFICIOS Y ESTRUCTURAS RELIGIOSAS
95 12 27 00 : EDIFICIOS Y ESTRUCTURAS DE DEFENSA
95 13 16 00 : EDIFICIOS Y ESTRUCTURAS COMERCIALES E INDUSTRIALES PORTATILES
95 14 19 00 : EDIFICIOS Y ESTRUCTURAS PREFABRICADOS DE EMERGENCIA Y ALIVIO
70 13 15 00 : PROTECCIÓN DEL TERRENO Y DEL SUELO
70 13 16 00 : PREPARACIÓN DEL TERRENO Y DEL SUELO
70 13 17 00 : GESTIÓN DEL TERRENO Y DEL SUELO
72 10 31 00 : INSTALACIÓN Y REPARACIÓN DE SERVICIOS DE BANDAS TRANSPORTADORAS
72 12 15 00 : SERVICIOS DE CONSTRUCCIÓN DE PLANTAS INDUSTRIALES
72 14 15 00 : SERVICIOS DE PREPARACIÓN DE TIERRAS
72 14 13 00 : SERVICIO DE CONSTRUCCIÓN DE FACILIDADES ATLÉTICAS Y RECREATIVAS
72 14 14 00 : SERVICIOS DE CONSTRUCCIÓN Y REPARACIÓN DE FACILIDADES DE DETENCIÓN
72 14 16 00 : SERVICIOS DE CONSTRUCCIÓN DE SISTEMAS DE TRÁNSITO PASIVO
72 14 17 00 : SERVICIOS DE ALQUILER O ARRENDAMIENTO DE EQUIPO Y MAQUINARIA DE CONSTRU...
72 15 13 00 : SERVICIOS DE PINTURA E INSTALACIÓN DE PAPEL DE COLGADURA
72 15 19 00 : SERVICIOS DE ALBAÑILERÍA Y MAESTRÍA



CERTIFICADO DE INSCRIPCIÓN Y CLASIFICACIÓN EN EL REGISTRO DE PROPONENTES

Fecha expedición: 20/09/2023 - 09:05:15
Recibo No. S000817667, Valor 62000

CÓDIGO DE VERIFICACIÓN zqFhsVSD2M

Verifique el contenido y confiabilidad de este certificado, ingresando a https://sl.comerciamas.com/verificar/planilla/cv.php?empresa=38 y digite el respectivo código, para que visualice la imagen generada al momento de su expedición. La verificación se puede realizar de manera limitada, durante 60 días calendario contados a partir de la fecha de su expedición.

- 72 15 25 00 : SERVICIOS DE INSTALACIÓN DE PISOS
72 15 35 00 : SERVICIOS DE LIMPIEZA ESTRUCTURAL EXTERNA
72 15 39 00 : SERVICIO DE PREPARACIÓN DE OBRAS DE CONSTRUCCIÓN
72 15 45 00 : SERVICIOS DE MANTENIMIENTO E INSTALACIÓN DE EQUIPO PESADO
72 15 24 00 : SERVICIOS DE MONTAJE E INSTALACIÓN DE VENTANAS Y PUERTAS
72 15 44 00 : SERVICIOS DE MANTENIMIENTO Y FABRICACIÓN DE ACCESORIOS PARA TUBERÍAS
73 18 10 00 : SERVICIOS DE MAQUINADO
73 18 19 00 : SERVICIOS DE SOLDADURA
73 15 17 00 : TRATAMIENTO DE MATERIALES
73 15 18 00 : SERVICIOS DE CONVERSIÓN
77 10 15 00 : EVALUACION DE IMPACTO AMBIENTAL
77 10 16 00 : PLANEACIÓN AMBIENTAL
77 10 17 00 : SERVICIOS DE ASESORIA AMBIENTAL
77 10 18 00 : AUDITORIA AMBIENTAL
77 10 19 00 : SERVICIOS DE INVESTIGACIÓN DE CONTAMINACIÓN
77 10 20 00 : SERVICIOS DE REPORTE AMBIENTAL
77 11 15 00 : SERVICIOS DE SEGURIDAD AMBIENTAL
77 11 16 00 : REHABILITACIÓN AMBIENTAL
77 12 15 00 : CONTAMINACIÓN DEL AIRE
77 12 16 00 : CONTAMINACIÓN DEL SUELO
77 12 17 00 : CONTAMINACIÓN DEL AGUA
78 10 18 00 : TRANSPORTE DE CARGA POR CARRETERA
78 10 21 00 : SERVICIOS DE OLEODUCTOS
78 14 19 00 : SERVICIOS DE ALQUILER DE CONTENEDORES DE TRANSPORTE
80 10 16 00 : GERENCIA DE PROYECTOS
80 20 17 00 : GERENCIA INDUSTRIAL
80 11 17 00 : RECLUTAMIENTO DE PERSONAL
81 10 16 00 : INGENIERIA MECÁNICA
81 10 25 00 : SERVICIOS DE PERMISOS
81 10 26 00 : SERVICIOS DE MUESTREO
81 10 27 00 : SERVICIOS DE DISEÑO E INGENIERIA DE SISTEMAS INSTRUMENTADOS DE CONTROL
81 12 15 00 : ANÁLISIS ECONÓMICO
81 15 16 00 : CARTOGRAFIA
81 15 17 00 : GEOLOGIA
81 15 18 00 : OCEANOGRAFIA E HIDROLOGIA
81 15 19 00 : GEOFISICA
46 18 15 00 : ROPA DE SEGURIDAD
46 18 16 00 : CALZADO DE PROTECCIÓN
46 18 18 00 : PROTECCIÓN Y ACCESORIOS PARA LA VISIÓN
46 18 19 00 : PROTECTORES AUDITIVOS
46 18 20 00 : PROTECCIÓN DE LA RESPIRACIÓN
46 18 21 00 : EQUIPO Y SUMINISTROS ANTIESTÁTICOS



CERTIFICADO DE INSCRIPCIÓN Y CLASIFICACIÓN EN EL REGISTRO DE PROPONENTES

Fecha expedición: 20/09/2023 - 09:05:15
Recibo No. S000817667, Valor 62000

CÓDIGO DE VERIFICACIÓN zqFhaV5D2M

Verifique el contenido y confiabilidad de este certificado, ingresando a https://sl.comerciamos.com/visita/planilla/cv.php?empresa=38 y digite el respectivo código, para que visualice la imagen generada al momento de su expedición. La verificación se puede realizar de manera limitada, durante 60 días calendario contados a partir de la fecha de su expedición.

- 46 13 22 00 : EQUIPO DE APOYO ERGONOMICO
46 13 23 00 : PROTECCION ANTI CAIDA Y EQUIPO DE RESCATE
46 18 24 00 : EQUIPO DE LIMPIEZA DE SEGURIDAD Y MATERIALES DE DESCONTAMINACION
46 18 25 00 : ARMAS O DISPOSITIVOS DE SEGURIDAD PERSONAL
30 10 29 00 : PILARES
30 10 31 00 : RIELES
30 10 39 00 : EJES
30 11 15 00 : CONCRETO Y MORTEROS
30 11 16 00 : CEMENTO Y CAL
30 11 18 00 : AGREGADOS
30 11 19 00 : ELEMENTOS PARA REFORZAR CONCRETO
30 12 15 00 : DERIVADOS BITUMINOSOS
30 12 16 00 : ASFALTOS
30 12 18 00 : MATERIALES DE ARQUITECTURA PALSAJISTICA
30 13 17 00 : AZULEJOS Y BALDOSAS
30 13 16 00 : LADRILLOS
30 14 15 00 : AISLAMIENTO TERMICO
30 14 16 00 : AISLAMIENTO ESPECIAL
30 14 17 00 : CAPAS DE SELLAMIENTO DE AISLAMIENTO
41 10 15 00 : EQUIPO Y SUMINISTROS PARA LA MEZCLA, LA DISPERSION Y LA HOMOGENEIZACION...
41 10 38 00 : EQUIPO Y SUMINISTROS PARA LA MEZCLA Y LA AGITACION POR SACUDIDA O VARI...
41 10 39 00 : CENTRIFUGADORAS DE LABORATORIO Y ACCESORIOS
41 10 42 00 : EQUIPO Y SUMINISTROS DE PURIFICACION DE AGUA PARA LABORATORIO
41 11 15 00 : INSTRUMENTOS DE MEDICION DEL PESO
41 11 16 00 : INSTRUMENTOS DE MEDIDA DE LONGITUD, ESPESOR O DISTANCIA
41 11 17 00 : INSTRUMENTOS Y ACCESORIOS DE VISION Y OBSERVACION
41 11 18 00 : EQUIPO DE EXAMEN NO DESTRUCTIVO
41 11 19 00 : INSTRUMENTOS INDICADORES Y DE REGISTRO
41 11 21 00 : TRANSDUCTORES
41 11 22 00 : INSTRUMENTOS DE MEDIDA DE TEMPERATURA Y CALOR
41 11 23 00 : INSTRUMENTOS DE MEDICION DE LA HUMEDAD
41 11 24 00 : INSTRUMENTOS DE MEDIDA Y CONTROL DE LA PRESION
41 12 28 00 : EQUIPO E INSTRUMENTOS RELACIONADOS CON EL TRANSPORTE
41 11 41 00 : INSTRUMENTOS SISMOLÓGICOS
41 11 43 00 : INSTRUMENTOS HIDROLÓGICOS
42 12 15 00 : EQUIPO VETERINARIO
42 12 17 00 : MOBILIARIO CLÍNICO VETERINARIO
40 17 15 00 : TUBOS Y TUBERIAS COMERCIALES
40 18 30 00 : TUBERIAS DE CAUCHO Y PLASTICO
22 10 15 00 : MAQUINARIA PARA TRABAJO DE DESMONTE
22 10 16 00 : EQUIPO DE PAVIMENTACION
22 10 17 00 : COMPONENTES DE EQUIPO PESADO



CERTIFICADO DE INSCRIPCIÓN Y CLASIFICACIÓN EN EL REGISTRO DE PROPONENTES

Fecha expedición: 20/09/2023 - 09:05:15
Recibo No. S000817667, Valor 62000

CÓDIGO DE VERIFICACIÓN zqFhaV5D2M

Verifique el contenido y confiabilidad de este certificado, ingresando a https://sl.comerciamos.com/visita/planilla/cv.php?empresa=38 y digite el respectivo código, para que visualice la imagen generada al momento de su expedición. La verificación se puede realizar de manera limitada, durante 60 días calendario contados a partir de la fecha de su expedición.

- 22 10 18 00 : GRUAS DE ELEVACION
22 10 20 00 : EQUIPO Y MAQUINARIA DE DEMOLICION DE EDIFICIOS
24 14 15 00 : SUMINISTROS PARA SEGURIDAD Y PROTECCION
24 11 18 00 : TANQUES Y CILINDROS Y SUS ACCESORIOS
25 10 16 00 : VEHICULOS DE TRANSPORTE DE PRODUCTOS Y MATERIALES
25 12 17 00 : EQUIPO Y SISTEMAS DE APOYO FERROVIARIO
27 11 15 00 : HERRAMIENTAS DE CORTE Y ENGARZADO Y PUNZONES
27 11 16 00 : HERRAMIENTAS DE PERFORAR
27 11 17 00 : LLAVES INGLESAS Y GUIAS
27 11 18 00 : HERRAMIENTAS DE MEDIDA Y BOCETAJE
27 11 20 00 : HERRAMIENTAS MANUALES DE JARDINERIA, AGRICULTURA Y FORESTACION
27 11 21 00 : HERRAMIENTAS DE SUJECION Y FIJACION
27 11 22 00 : HERRAMIENTAS DE ALBAÑILERIA Y CONCRETO
27 11 23 00 : HERRAMIENTAS DE MARCAR
27 11 24 00 : HERRAMIENTAS DE INSERCIÓN Y AJUSTE
27 11 25 00 : HERRAMIENTAS PARA APALANCAR Y CURVAR
27 11 26 00 : HERRAMIENTAS PARA FRENCINTAR
27 11 27 00 : HERRAMIENTAS MECANICAS
27 11 28 00 : CONEXIONES DE HERRAMIENTAS Y ACCESORIOS
27 11 29 00 : HERRAMIENTAS DISPENSADORAS
27 11 30 00 : CEPILLOS
27 11 31 00 : HERRAMIENTAS DE ARRASTRE
27 11 32 00 : JUEGOS DE HERRAMIENTAS
27 11 33 00 : HERRAMIENTAS MANUALES DE PRECISION
27 13 15 00 : HERRAMIENTAS NEUMÁTICAS
27 13 17 00 : CILINDROS NEUMÁTICOS Y COMPONENTES
11 11 18 00 : ARCILLAS
30 17 17 00 : PRODUCTOS DE CRISTAL
31 21 15 00 : PINTURAS Y TAPA POROS
31 21 16 00 : ADITIVOS PARA PINTURAS
31 21 18 00 : DISOLVENTES Y DILUYENTES PARA PINTURAS
31 21 19 00 : APLICADORES DE PINTURA Y ACCESORIOS PARA PINTAR
12 16 25 00 : BOMBEDORES DE EMULSION
11 10 15 00 : MINERALES
92 10 15 00 : SERVICIOS DE POLICIA
92 10 16 00 : SERVICIOS DE BOMBEROS
92 10 17 00 : SISTEMAS DE CÁRCELES Y PRISIONES
92 10 18 00 : SISTEMAS JUDICIALES
92 10 19 00 : SERVICIOS DE RESCATE
39 11 16 00 : ILUMINACIÓN EXTERIOR Y ARTEFACTOS
78 14 15 00 : SERVICIOS DE ORGANIZACIÓN DE TRANSPORTES
30 12 19 00 : MATERIALES PARA ESTABILIZACIÓN Y REFUERZO DE SUELOS



CERTIFICADO DE INSCRIPCIÓN Y CLASIFICACIÓN EN EL REGISTRO DE PROPONENTES

Fecha expedición: 20/09/2023 - 09:05:15
Recibo No. S000817667, Valor 62000

CÓDIGO DE VERIFICACIÓN zqFhaV5D2M

Verifique el contenido y confiabilidad de este certificado, ingresando a https://sl.comerciamos.com/visita/planilla/cv.php?empresa=38 y digite el respectivo código, para que visualice la imagen generada al momento de su expedición. La verificación se puede realizar de manera limitada, durante 60 días calendario contados a partir de la fecha de su expedición.

- 30 10 36 00 : PRODUCTOS ESTRUCTURALES
24 10 15 00 : CAMIONES INDUSTRIALES
46 16 15 00 : CONTROL DE TRAFICO
17 16 00 : TUBOS Y TUBERIAS INDUSTRIALES
17 17 00 : ADAPTADORES DE TUBOS
17 21 00 : CODOS PARA TUBOS
40 17 24 00 : TAPAS PARA TUBOS
40 17 25 00 : CONECTORES DE TUBOS
40 17 26 00 : ACOPLER DE TUBOS
40 17 28 00 : CODOS DE TUBOS
41 11 39 00 : EQUIPO PARA MEDICION DE SUELOS
41 11 40 00 : EQUIPO DE MEDIDA DE ROCAS Y ESTRATOS
72 15 29 00 : SERVICIOS DE MONTAJE DE ACERO ESTRUCTURAL
30 10 24 00 : VARILLAS
93 14 20 00 : DESARROLLO URBANO
70 17 18 00 : SERVICIOS DE DRENAJE
93 14 19 00 : DESARROLLO RURAL
30 10 15 00 : ANGULOS
30 10 17 00 : VIGAS
30 10 18 00 : CONDUCTOS
30 16 17 00 : SUELOS
55 12 17 00 : SERIALIZACION
12 16 49 00 : AGENTES DE IMPERMEABILIZACION
40 10 17 00 : ENFRIAMIENTO
22 10 19 00 : MAQUINARIA Y ACCESORIOS DE CONSTRUCCION DE EDIFICIOS
73 12 18 00 : SERVICIOS DE INDUSTRIA DE PRODUCTOS DE MINERALES NO METALICOS
40 14 16 00 : VALVULAS
40 14 17 00 : MATERIAL DE PNEUMERIA Y ACCESORIOS
40 14 19 00 : CONDUCTOS
40 14 20 00 : MANGUERAS
72 15 11 00 : SERVICIOS DE CONSTRUCCION DE PLOMERIA
72 12 13 00 : SERVICIOS DE CONSTRUCCION DE TALLERES AUTOMOTRICES Y ESTACIONES DE SER...
72 15 36 00 : SERVICIOS DE TERMINADO INTERIOR, DOTACION Y REMODELACION
27 11 19 00 : HERRAMIENTAS GRUESAS Y DE ACABADO
72 14 10 00 : SERVICIOS DE CONSTRUCCION DE AUTOPISTAS Y CARRETERAS
30 10 22 00 : PLANCHA
30 10 28 00 : PILOTAJE
31 12 17 00 : PIEZAS FUNDIDAS CENTRIFUGAS MECANIZADAS
31 37 11 00 : LADRILLOS REFRACTARIOS
31 16 34 00 : REDES DE METAL Y ESTRUCTURAS DE CRIBADO

*** EXPERIENCIA No. 68 :



CERTIFICADO DE INSCRIPCIÓN Y CLASIFICACIÓN EN EL REGISTRO DE PROPONENTES

Fecha expedición: 20/09/2023 - 09:05:15
Recibo No. S000817667, Valor 62000

CÓDIGO DE VERIFICACIÓN zqFhaV5D2M

Verifique el contenido y confiabilidad de este certificado, ingresando a https://sl.comerciamos.com/visita/planilla/cv.php?empresa=38 y digite el respectivo código, para que visualice la imagen generada al momento de su expedición. La verificación se puede realizar de manera limitada, durante 60 días calendario contados a partir de la fecha de su expedición.

NÚMERO CONSECUTIVO DEL CONTRATO: 071

CONTRATO CELEBRADO POR : 1 - EL PROPONENTE
NOMBRE DEL CONTRATISTA : CALING LIMITADA
NOMBRE DEL CONTRATANTE : MUNICIPIO DE SORACA
VALOR CONTRATADO EN SMOLV : 116,43

- SG FM CL PR - DESCRIPCIÓN
95 10 16 00 : LOTES COMERCIALES
95 10 18 00 : LOTES DE TERRENOS GUBERNAMENTALES
95 12 17 00 : EDIFICIOS Y ESTRUCTURAS PÚBLICOS
95 12 23 00 : EDIFICIOS Y ESTRUCTURAS DE SALUD Y DEPORTIVAS
72 10 29 00 : SERVICIOS DE MANTENIMIENTO Y REPARACIÓN DE INSTALACIONES
72 10 33 00 : SERVICIOS DE MANTENIMIENTO Y REPARACIÓN DE INFRAESTRUCTURA
81 10 15 00 : INGENIERIA CIVIL Y ARQUITECTURA
72 14 11 00 : SERVICIOS DE CONSTRUCCION Y REVESTIMIENTO Y PAVIMENTACION DE INFRAEST...
72 14 12 00 : SERVICIOS DE CONSTRUCCION MARINA
70 11 17 00 : PARQUES, JARDINES Y HUERTOS
95 11 16 00 : VIAS DE TRAFICO ABIERTO
95 12 16 00 : EDIFICIOS Y ESTRUCTURAS DE TRANSPORTE
72 10 15 00 : SERVICIOS DE APOYO PARA LA CONSTRUCCION
72 15 27 00 : SERVICIOS DE INSTALACION Y REPARACION DE CONCRETO
72 12 11 00 : SERVICIOS DE CONSTRUCCION DE EDIFICIOS COMERCIALES Y DE OFICINA
81 10 22 00 : INGENIERIA DE TRANSPORTE
95 11 15 00 : VIAS DE TRAFICO LIMITADO
95 14 16 00 : EDIFICIOS Y ESTRUCTURAS PREFABRICADOS RESIDENCIALES
84 14 16 00 : MANEJO DE CADENA DE SUMINISTROS
84 14 15 00 : CONTROL DE CALIDAD
30 12 17 00 : MATERIALES DE CONSTRUCCION DE CAMINOS Y CARRILERAS
84 14 16 00 : AGENCIAS DE CREDITO PERSONAL
11 11 16 00 : PIEDRA
11 11 17 00 : ARENA
11 11 15 00 : BARRO Y TIERRA
42 14 15 00 : SUMINISTROS DE VACIADO DE ESCAYOLA Y TABILLAS
49 24 15 00 : EQUIPO DE PARQUES INFANTILES
95 10 15 00 : LOTES RESIDENCIALES
95 12 18 00 : EDIFICIOS Y ESTRUCTURAS UTILITARIOS
95 12 19 00 : EDIFICIOS Y ESTRUCTURAS EDUCACIONALES Y DE ADMINISTRACION
95 12 20 00 : EDIFICIOS Y ESTRUCTURAS HOSPITALARIAS
95 12 21 00 : EDIFICIOS Y ESTRUCTURAS DE ACOMODACIONES
95 12 24 00 : EDIFICIOS Y ESTRUCTURAS INDUSTRIALES
95 12 25 00 : EDIFICIOS Y ESTRUCTURAS AGRICOLAS Y DE CULTIVOS Y PESCA
95 12 26 00 : EDIFICIOS Y ESTRUCTURAS RELIGIOSAS

187



CERTIFICADO DE INSCRIPCIÓN Y CLASIFICACIÓN EN EL REGISTRO DE PROPONENTES

Fecha expedición: 20/09/2023 - 09:05:15
Recibo No. S000817667, Valor 62000

CÓDIGO DE VERIFICACIÓN zqFtnV5D2M

Verifique el contenido y confiabilidad de este certificado, ingresando a https://si.comercio.com.bo/verifica/planilla/cv.php?empresa=38 y digite el respectivo código, para que visualice la imagen generada al momento de su expedición. La verificación se puede realizar de manera limitada, durante 60 días calendario contados a partir de la fecha de su expedición.

- 95 12 27 00 : EDIFICIOS Y ESTRUCTURAS DE DEFENSA
95 13 16 00 : EDIFICIOS Y ESTRUCTURAS COMERCIALES E INDUSTRIALES PORTÁTILES
95 14 18 00 : EDIFICIOS Y ESTRUCTURAS PREFABRICADOS DE EMERGENCIA Y ALIVIO
70 13 15 00 : PROTECCIÓN DEL TERRENO Y DEL SUELO
70 13 16 00 : PREPARACIÓN DEL TERRENO Y DEL SUELO
70 13 17 00 : GESTIÓN DEL TERRENO Y DEL SUELO
72 10 31 00 : INSTALACIÓN Y REPARACIÓN DE SERVICIOS DE BANDAS TRANSPORTADORAS
72 12 15 00 : SERVICIOS DE CONSTRUCCIÓN DE PLANTAS INDUSTRIALES
72 14 15 00 : SERVICIOS DE PREPARACIÓN DE TIERRAS
72 14 13 00 : SERVICIO DE CONSTRUCCIÓN DE FACILIDADES ATLÉTICAS Y RECREATIVAS
72 14 14 00 : SERVICIOS DE CONSTRUCCIÓN Y REPARACIÓN DE FACILIDADES DE DETENCIÓN
72 14 16 00 : SERVICIOS DE CONSTRUCCIÓN DE SISTEMAS DE TRÁNSITO MASIVO
72 14 17 00 : SERVICIOS DE ALQUILER O ARRENDAMIENTO DE EQUIPO Y MAQUINARIA DE CONSTRU...
72 15 13 00 : SERVICIOS DE PINTURA E INSTALACIÓN DE PAPEL DE COLGADURA
72 15 19 00 : SERVICIOS DE ALBAÑILERÍA Y MAMPOSTERÍA
72 15 25 00 : SERVICIOS DE INSTALACIÓN DE PISOS
72 15 35 00 : SERVICIOS DE LIMPIEZA ESTRUCTURAL EXTERNA
72 15 39 00 : SERVICIO DE PREPARACIÓN DE OBRAS DE CONSTRUCCIÓN
72 15 45 00 : SERVICIOS DE MANTENIMIENTO E INSTALACIÓN DE EQUIPO PESADO
72 15 24 00 : SERVICIOS DE MONTAJE E INSTALACIÓN DE VENTANAS Y PUERTAS
72 15 44 00 : SERVICIOS DE MANTENIMIENTO Y FABRICACIÓN DE ACCESORIOS PARA TUBERÍAS
73 18 10 00 : SERVICIOS DE MAQUINADO
73 18 19 00 : SERVICIOS DE SOLDADURA
73 15 17 00 : TRATAMIENTO DE MATERIALES
73 15 18 00 : SERVICIOS DE CONVERSIÓN
77 10 15 00 : EVALUACIÓN DE IMPACTO AMBIENTAL
77 10 16 00 : PLANEACIÓN AMBIENTAL
77 10 17 00 : SERVICIOS DE ASESORÍA AMBIENTAL
77 10 18 00 : AUDITORÍA AMBIENTAL
77 10 19 00 : SERVICIOS DE INVESTIGACIÓN DE CONTAMINACIÓN
77 10 20 00 : SERVICIOS DE REPORTE AMBIENTAL
77 11 15 00 : SERVICIOS DE SEGURIDAD AMBIENTAL
77 11 16 00 : REHABILITACIÓN AMBIENTAL
77 12 15 00 : CONTAMINACIÓN DEL AIRE
77 12 16 00 : CONTAMINACIÓN DEL SUELO
77 12 17 00 : CONTAMINACIÓN DEL AGUA
78 10 18 00 : TRANSPORTE DE CARGA POR CARRETERA
78 10 21 00 : SERVICIOS DE OLEODUCTOS
78 14 19 00 : SERVICIOS DE ALQUILER DE CONTENEDORES DE TRANSPORTE
80 10 16 00 : GERENCIA DE PROYECTOS
80 10 17 00 : GERENCIA INDUSTRIAL
80 11 17 00 : RECLUTAMIENTO DE PERSONAL



CERTIFICADO DE INSCRIPCIÓN Y CLASIFICACIÓN EN EL REGISTRO DE PROPONENTES

Fecha expedición: 20/09/2023 - 09:05:15
Recibo No. S000817667, Valor 62000

CÓDIGO DE VERIFICACIÓN zqFtnV5D2M

Verifique el contenido y confiabilidad de este certificado, ingresando a https://si.comercio.com.bo/verifica/planilla/cv.php?empresa=38 y digite el respectivo código, para que visualice la imagen generada al momento de su expedición. La verificación se puede realizar de manera limitada, durante 60 días calendario contados a partir de la fecha de su expedición.

- 81 10 16 00 : INGENIERÍA MECÁNICA
81 10 25 00 : SERVICIOS DE PERMISOS
81 10 26 00 : SERVICIOS DE MUESTREO
81 10 27 00 : SERVICIOS DE DISEÑO E INGENIERÍA DE SISTEMAS INSTRUMENTADOS DE CONTROL
81 12 15 00 : ANÁLISIS ECONÓMICO
81 15 16 00 : CARTOGRAFÍA
81 15 17 00 : GEOLOGÍA
81 15 18 00 : OCEANOGRAFÍA E HIDROLOGÍA
81 15 19 00 : GEOFÍSICA
81 18 15 00 : ROPA DE SEGURIDAD
81 18 16 00 : CALZADO DE PROTECCIÓN
81 18 18 00 : PROTECCIÓN Y ACCESORIOS PARA LA VISIÓN
81 18 19 00 : PROTECTORES AUDITIVOS
81 18 20 00 : PROTECCIÓN DE LA RESPIRACIÓN
81 18 21 00 : EQUIPO Y SUMINISTROS ANTIESTÁTICOS
81 18 22 00 : EQUIPO DE APOYO ERGONÓMICO
81 18 23 00 : PROTECCIÓN ANTI CAÍDA Y EQUIPO DE RESCATE
81 18 24 00 : EQUIPO DE LIMPIEZA DE SEGURIDAD Y MATERIALES DE DESCONTAMINACIÓN
81 18 25 00 : ARMAS O DISPOSITIVOS DE SEGURIDAD PERSONAL
30 10 29 00 : PILARES
30 10 31 00 : RIELES
30 10 39 00 : EJES
30 11 15 00 : CONCRETO Y MORTEROS
30 11 16 00 : CEMENTO Y CAL
30 11 18 00 : AGREGADOS
30 11 19 00 : ELEMENTOS PARA REFORZAR CONCRETO
30 12 15 00 : DERIVADOS BITUMINOSOS
30 12 16 00 : ASFALTOS
30 12 18 00 : MATERIALES DE ARQUITECTURA PAISAJÍSTICA
30 13 17 00 : AZULEJOS Y BALDOSAS
30 13 16 00 : LADRILLOS
30 14 15 00 : AISLAMIENTO TÉRMICO
30 14 16 00 : AISLAMIENTO ESPECIAL
30 14 17 00 : CAPAS DE SELLAMIENTO DE AISLAMIENTO
41 10 15 00 : EQUIPO Y SUMINISTROS PARA LA MEZCLA, LA DISPERSIÓN Y LA HOMOGENEIZACIÓN...
41 10 38 00 : EQUIPO Y SUMINISTROS PARA LA MEZCLA Y LA AGITACIÓN POR SACUDIDA O VARI...
41 10 39 00 : CENTRIFUGADORAS DE LABORATORIO Y ACCESORIOS
41 10 42 00 : EQUIPO Y SUMINISTROS DE PURIFICACIÓN DE AGUA PARA LABORATORIO
41 11 15 00 : INSTRUMENTOS DE MEDICIÓN DEL PESO
41 11 16 00 : INSTRUMENTOS DE MEDIDA DE LONGITUD, ESPESOR O DISTANCIA
41 11 17 00 : INSTRUMENTOS Y ACCESORIOS DE VISIÓN Y OBSERVACIÓN
41 11 18 00 : EQUIPO DE EXAMEN NO DESTRUCTIVO



CERTIFICADO DE INSCRIPCIÓN Y CLASIFICACIÓN EN EL REGISTRO DE PROPONENTES

Fecha expedición: 20/09/2023 - 09:05:15
Recibo No. S000817667, Valor 62000

CÓDIGO DE VERIFICACIÓN zqFtnV5D2M

Verifique el contenido y confiabilidad de este certificado, ingresando a https://si.comercio.com.bo/verifica/planilla/cv.php?empresa=38 y digite el respectivo código, para que visualice la imagen generada al momento de su expedición. La verificación se puede realizar de manera limitada, durante 60 días calendario contados a partir de la fecha de su expedición.

- 41 11 19 00 : INSTRUMENTOS INDICADORES Y DE REGISTRO
41 11 21 00 : TRANSDUCTORES
41 11 22 00 : INSTRUMENTOS DE MEDIDA DE TEMPERATURA Y CALOR
41 11 23 00 : INSTRUMENTOS DE MEDICIÓN DE LA HUMEDAD
41 11 24 00 : INSTRUMENTOS DE MEDIDA Y CONTROL DE LA PRESIÓN
41 11 28 00 : EQUIPO E INSTRUMENTOS RELACIONADOS CON EL TRANSPORTE
41 11 41 00 : INSTRUMENTOS SISMOLÓGICOS
41 11 43 00 : INSTRUMENTOS HIDROLÓGICOS
42 12 15 00 : EQUIPO VETERINARIO
42 12 17 00 : MOBILIARIO CLÍNICO VETERINARIO
40 17 15 00 : TUBOS Y TUBERÍAS COMERCIALES
40 18 30 00 : TUBERÍAS DE CAUCHO Y PLÁSTICO
22 10 15 00 : MAQUINARIA PARA TRABAJO DE DESMONTE
22 10 16 00 : EQUIPO DE PAVIMENTACIÓN
22 15 17 00 : COMPONENTES DE EQUIPO PESADO
22 10 18 00 : GRÚAS DE ELEVACIÓN
22 20 20 00 : EQUIPO Y MAQUINARIA DE DEMOLICIÓN DE EDIFICIOS
24 14 15 00 : SUMINISTROS PARA SEGURIDAD Y PROTECCIÓN
24 11 18 00 : TANQUES Y CILINDROS Y SUS ACCESORIOS
25 10 16 00 : VEHÍCULOS DE TRANSPORTE DE PRODUCTOS Y MATERIALES
25 12 17 00 : EQUIPO Y SISTEMAS DE APOYO FERROVIARIO
27 11 15 00 : HERRAMIENTAS DE CORTE Y ENGARZADO Y PUNZONES
27 11 16 00 : HERRAMIENTAS DE PERFILAR
27 11 17 00 : LLAVES INGLÉSAS Y GUÍAS
27 11 18 00 : HERRAMIENTAS DE MEDIDA Y BOCETAJE
27 11 20 00 : HERRAMIENTAS MANUALES DE JARDINERÍA, AGRICULTURA Y FORESTACIÓN
27 11 21 00 : HERRAMIENTAS DE SUJECCIÓN Y FIJACIÓN
27 11 22 00 : HERRAMIENTAS DE ALBAÑILERÍA Y CONCRETO
27 11 23 00 : HERRAMIENTAS DE MARCAR
27 11 24 00 : HERRAMIENTAS DE INSERCIÓN Y AJUSTE
27 11 25 00 : HERRAMIENTAS PARA APALANCAR Y CURVAR
27 11 26 00 : HERRAMIENTAS PARA ESCALINAR
27 11 27 00 : HERRAMIENTAS MECÁNICAS
27 11 28 00 : CONEXIONES DE HERRAMIENTAS Y ACCESORIOS
27 11 29 00 : HERRAMIENTAS DISPENSADORAS
27 11 30 00 : CEPILLOS
27 11 31 00 : HERRAMIENTAS DE ARRASTRE
27 11 32 00 : JUEGOS DE HERRAMIENTAS
27 11 33 00 : HERRAMIENTAS MANUALES DE PRECISIÓN
27 13 15 00 : HERRAMIENTAS NEUMÁTICAS
27 13 17 00 : CILINDROS NEUMÁTICOS Y COMPONENTES
11 11 18 00 : ARCILLAS



CERTIFICADO DE INSCRIPCIÓN Y CLASIFICACIÓN EN EL REGISTRO DE PROPONENTES

Fecha expedición: 20/09/2023 - 09:05:15
Recibo No. S000817667, Valor 62000

CÓDIGO DE VERIFICACIÓN zqFtnV5D2M

Verifique el contenido y confiabilidad de este certificado, ingresando a https://si.comercio.com.bo/verifica/planilla/cv.php?empresa=38 y digite el respectivo código, para que visualice la imagen generada al momento de su expedición. La verificación se puede realizar de manera limitada, durante 60 días calendario contados a partir de la fecha de su expedición.

- 30 17 17 00 : PRODUCTOS DE CRISTAL
31 21 15 00 : PINTURAS Y TAPA POROS
31 21 16 00 : ADITIVOS PARA PINTURAS
31 21 18 00 : DISOLVENTES Y DILUYENTES PARA PINTURAS
31 21 19 00 : APLICADORES DE PINTURA Y ACCESORIOS PARA PINTAR
12 16 25 00 : ROMPEDORES DE EMULSIÓN
11 10 15 00 : MINERALES
92 10 15 00 : SERVICIOS DE POLICÍA
92 10 16 00 : SERVICIOS DE BOMBEROS
92 10 17 00 : SISTEMAS DE CARCELES Y PRISIONES
92 10 18 00 : SISTEMAS JUDICIALES
92 10 19 00 : SERVICIOS DE RESCATE
39 11 16 00 : ILUMINACIÓN EXTERIOR Y ARTEFACTOS
78 14 15 00 : SERVICIOS DE ORGANIZACIÓN DE TRANSPORTES
30 12 19 00 : MATERIALES PARA ESTABILIZACIÓN Y REFUERZO DE SUELOS
30 10 36 00 : PRODUCTOS ESTRUCTURALES
24 10 15 00 : CAMIONES INDUSTRIALES
46 16 15 00 : CONTROL DE TRÁFICO
40 17 16 00 : TUBOS Y TUBERÍAS INDUSTRIALES
40 17 17 00 : ADAPTADORES DE TUBOS
40 17 21 00 : COGOS PARA TUBOS
40 17 24 00 : TAPAS PARA TUBOS
40 17 25 00 : CONECTORES DE TUBOS
40 17 26 00 : ACOPLÉS DE TUBOS
40 17 28 00 : Codos de TUBOS
41 11 39 00 : EQUIPO PARA MEDICIÓN DE SUELOS
41 11 40 00 : EQUIPO DE MEDIDA DE ROCAS Y ESTRATOS
72 15 29 00 : SERVICIOS DE MONTAJE DE ACERO ESTRUCTURAL
30 10 24 00 : VARILLAS
93 14 20 00 : DESARROLLO URBANO
70 17 18 00 : SERVICIOS DE DRENAJE
93 14 19 00 : DESARROLLO RURAL
30 10 15 00 : ÁNGULOS
30 10 17 00 : VIGAS
30 10 18 00 : CONDUCTOS
30 16 17 00 : SUELOS
55 12 17 00 : SEÑALIZACIÓN
12 15 49 00 : AGENTES DE REHABILITACIÓN
40 10 17 00 : ENFRIAMIENTO
22 16 19 00 : MAQUINARIA Y ACCESORIOS DE CONSTRUCCIÓN DE EDIFICIOS
73 12 18 00 : SERVICIOS DE INDUSTRIA DE PRODUCTOS DE MINERALES NO METÁLICOS
40 14 16 00 : VÁLVULAS



CERTIFICADO DE INSCRIPCIÓN Y CLASIFICACIÓN EN EL REGISTRO DE PROPONENTES

Fecha expedición: 20/09/2023 - 09:05:15
Recibo No. S000817667, Valor 62000

CÓDIGO DE VERIFICACIÓN zqFhaVSD2M

Verifique el contenido y confiabilidad de este certificado, ingresando a https://si.conlicomercar.com/verificar/planilla/cv.php?empresa=36 y digite el respectivo código, para que visualice la imagen generada al momento de su expedición. La verificación se puede realizar de manera limitada, durante 60 días calendario contados a partir de la fecha de su expedición.

- 40 14 17 00 : MATERIAL DE FERRETERÍA Y ACCESORIOS
40 14 19 00 : CONDUCTOS
40 14 20 00 : MANGUERAS
72 15 11 00 : SERVICIOS DE CONSTRUCCIÓN DE PLOMERÍA
72 12 13 00 : SERVICIOS DE CONSTRUCCIÓN DE TALLERES AUTOMOTRICES Y ESTACIONES DE SER...

*** EXPERIENCIA No. 69 :
NÚMERO CONSECUTIVO DEL CONTRATO:072
CONTRATO CELEBRADO POR :1 - EL PROPONENTE
NOMBRE DEL CONTRATISTA :CALING LIMITADA
NOMBRE DEL CONTRATANTE :MUNICIPIO DE TOCA
VALOR CONTRATADO EN SMMLV :233,01

- SG FM CL PR - DESCRIPCIÓN
95 10 16 00 : LOTES COMERCIALES
95 10 18 00 : LOTES DE TERRENOS GUBERNAMENTALES
95 12 17 00 : EDIFICIOS Y ESTRUCTURAS PÚBLICOS
95 12 23 00 : EDIFICIOS Y ESTRUCTURAS DE SALUD Y DEPORTIVAS
72 10 29 00 : SERVICIOS DE MANTENIMIENTO Y REPARACIÓN DE INSTALACIONES
72 10 33 00 : SERVICIOS DE MANTENIMIENTO Y REPARACIÓN DE INFRAESTRUCTURA
81 10 15 00 : INGENIERÍA CIVIL Y ARQUITECTURA
72 14 11 00 : SERVICIOS DE CONSTRUCCIÓN Y REVESTIMIENTO Y PAVIMENTACIÓN DE INFRAEST...

788



CERTIFICADO DE INSCRIPCIÓN Y CLASIFICACIÓN EN EL REGISTRO DE PROPONENTES

Fecha expedición: 20/09/2023 - 09:05:15
Recibo No. S000817667, Valor 62000

CÓDIGO DE VERIFICACIÓN zqFhaVSD2M

Verifique el contenido y confiabilidad de este certificado, ingresando a https://si.conlicomercar.com/verificar/planilla/cv.php?empresa=36 y digite el respectivo código, para que visualice la imagen generada al momento de su expedición. La verificación se puede realizar de manera limitada, durante 60 días calendario contados a partir de la fecha de su expedición.

- 30 12 17 00 : MATERIALES DE CONSTRUCCIÓN DE CAMINOS Y CARRILERAS
84 14 16 00 : AGENCIAS DE CRÉDITO PERSONAL
11 11 16 00 : PIEDRA
11 11 17 00 : ARENA
11 11 15 00 : BARRO Y TIERRA
42 24 15 00 : SUMINISTROS DE VACIADO DE ESCAYOLA Y TABILLAS
49 24 15 00 : EQUIPO DE PARQUES INFANTILES
95 10 15 00 : LOTES RESIDENCIALES
95 12 18 00 : EDIFICIOS Y ESTRUCTURAS UTILITARIOS
95 12 19 00 : EDIFICIOS Y ESTRUCTURAS EDUCACIONALES Y DE ADMINISTRACIÓN
95 12 20 00 : EDIFICIOS Y ESTRUCTURAS HOSPITALARIAS
95 12 21 00 : EDIFICIOS Y ESTRUCTURAS DE ACOMODACIONES
95 12 24 00 : EDIFICIOS Y ESTRUCTURAS INDUSTRIALES
95 12 25 00 : EDIFICIOS Y ESTRUCTURAS AGRÍCOLAS Y DE CULTIVOS Y PESCA
95 12 26 00 : EDIFICIOS Y ESTRUCTURAS RELIGIOSAS
95 12 27 00 : EDIFICIOS Y ESTRUCTURAS DE DEFENSA
95 13 16 00 : EDIFICIOS Y ESTRUCTURAS COMERCIALES E INDUSTRIALES PORTÁTILES
95 14 18 00 : EDIFICIOS Y ESTRUCTURAS PREFABRICADOS DE EMERGENCIA Y ALIVIO
70 13 15 00 : PROTECCIÓN DEL TERRENO Y DEL SUELO
70 13 16 00 : PREPARACIÓN DEL TERRENO Y DEL SUELO
70 13 17 00 : GESTIÓN DEL TERRENO Y DEL SUELO
72 10 31 00 : INSTALACIÓN Y REPARACIÓN DE SERVICIOS DE BANDAS TRANSPORTADORAS
72 12 15 00 : SERVICIOS DE CONSTRUCCIÓN DE PLANTAS INDUSTRIALES
72 14 15 00 : SERVICIOS DE PREPARACIÓN DE TIERRAS
72 14 13 00 : SERVICIO DE CONSTRUCCIÓN DE FACILIDADES ATLÉTICAS Y RECREATIVAS
72 14 14 00 : SERVICIOS DE CONSTRUCCIÓN Y REPARACIÓN DE FACILIDADES DE DETENCIÓN
72 14 16 00 : SERVICIOS DE CONSTRUCCIÓN DE SISTEMAS DE TRÁNSITO MASIVO
72 14 17 00 : SERVICIOS DE ALQUILER O ARRENDAMIENTO DE EQUIPO Y MAQUINARIA DE CONSTRU...



CERTIFICADO DE INSCRIPCIÓN Y CLASIFICACIÓN EN EL REGISTRO DE PROPONENTES

Fecha expedición: 20/09/2023 - 09:05:15
Recibo No. S000817667, Valor 62000

CÓDIGO DE VERIFICACIÓN zqFhaVSD2M

Verifique el contenido y confiabilidad de este certificado, ingresando a https://si.conlicomercar.com/verificar/planilla/cv.php?empresa=36 y digite el respectivo código, para que visualice la imagen generada al momento de su expedición. La verificación se puede realizar de manera limitada, durante 60 días calendario contados a partir de la fecha de su expedición.

- 77 10 17 00 : SERVICIOS DE ASESORÍA AMBIENTAL
77 10 18 00 : AUDITORÍA AMBIENTAL
77 10 19 00 : SERVICIOS DE INVESTIGACIÓN DE CONTAMINACIÓN
10 20 00 : SERVICIOS DE REPORTE AMBIENTAL
11 15 00 : SERVICIOS DE SEGURIDAD AMBIENTAL
11 16 00 : REHABILITACIÓN AMBIENTAL
77 12 15 00 : CONTAMINACIÓN DEL AIRE
77 12 16 00 : CONTAMINACIÓN DEL SUELO
77 12 17 00 : CONTAMINACIÓN DEL AGUA
78 10 18 00 : TRANSPORTE DE CARGA POR CARRETERA
78 10 21 00 : SERVICIOS DE OLEODUCTOS
78 14 19 00 : SERVICIOS DE ALQUILER DE CONTENEDORES DE TRANSPORTE
80 10 16 00 : GERENCIA DE PROYECTOS
80 10 17 00 : GERENCIA INDUSTRIAL
80 11 17 00 : RECLUTAMIENTO DE PERSONAL
81 10 16 00 : INGENIERÍA MECÁNICA
81 10 25 00 : SERVICIOS DE PERMISOS
81 10 26 00 : SERVICIOS DE MUESTREO
81 10 27 00 : SERVICIOS DE DISEÑO E INGENIERÍA DE SISTEMAS INSTRUMENTADOS DE CONTROL
81 12 15 00 : ANÁLISIS ECONÓMICO
81 15 16 00 : CARTOGRAFÍA
81 15 17 00 : GEOLOGÍA
81 15 18 00 : OCEANOGRAFÍA E HIDROLOGÍA
81 15 19 00 : GEOFÍSICA
46 18 15 00 : ROPA DE SEGURIDAD
46 18 16 00 : CALZADO DE PROTECCIÓN
46 18 18 00 : PROTECCIÓN Y ACCESORIOS PARA LA VISIÓN
46 18 19 00 : PROTECTORES AUDITIVOS
46 18 20 00 : PROTECCIÓN DE LA RESPIRACIÓN
46 18 21 00 : EQUIPO Y SUMINISTROS ANTISTÁTICOS
46 18 22 00 : EQUIPO DE APOYO ERGONÓMICO
46 18 23 00 : PROTECCIÓN ANTI CAÍDA Y EQUIPO DE PESCADE
46 18 24 00 : EQUIPO DE LIMPIEZA DE SEGURIDAD Y MATERIALES DE DESCONTAMINACIÓN
46 18 25 00 : ARMAS O DISPOSITIVOS DE SEGURIDAD PERSONAL
30 10 29 00 : FILARES
30 10 31 00 : RISLES
30 10 39 00 : EJES
30 11 15 00 : CONCRETO Y MORTEROS
30 11 16 00 : CEMENTO Y CAL
30 11 18 00 : AGREGADOS
30 11 19 00 : ELEMENTOS PARA REFORZAR CONCRETO
30 12 15 00 : DERIVADOS BITUMINOSOS



CERTIFICADO DE INSCRIPCIÓN Y CLASIFICACIÓN EN EL REGISTRO DE PROPONENTES

Fecha expedición: 20/09/2023 - 09:05:15
Recibo No. S000817667, Valor 62000

CÓDIGO DE VERIFICACIÓN zqFhaVSD2M

Verifique el contenido y confiabilidad de este certificado, ingresando a https://si.conlicomercar.com/verificar/planilla/cv.php?empresa=36 y digite el respectivo código, para que visualice la imagen generada al momento de su expedición. La verificación se puede realizar de manera limitada, durante 60 días calendario contados a partir de la fecha de su expedición.

- 30 12 16 00 : ASFALTOS
30 12 18 00 : MATERIALES DE ARQUITECTURA PAISAJÍSTICA
30 13 17 00 : AZULEJOS Y BALDOSAS
30 13 16 00 : LADRILLOS
30 14 15 00 : AISLAMIENTO TÉRMICO
30 14 16 00 : AISLAMIENTO ESPECIAL
30 14 17 00 : CAPAS DE SELLAMIENTO DE AISLAMIENTO
41 10 15 00 : EQUIPO Y SUMINISTROS PARA LA MEZCLA. LA DISPERSIÓN Y LA HOMOGENEIZACIÓN...
41 10 38 00 : EQUIPO Y SUMINISTROS PARA LA MEZCLA Y LA AGITACIÓN POR SACUDIDA O VARI...
41 10 39 00 : CENTRIFUGADORAS DE LABORATORIO Y ACCESORIOS
41 10 42 00 : EQUIPO Y SUMINISTROS DE PURIFICACIÓN DE AGUA PARA LABORATORIO
41 11 15 00 : INSTRUMENTOS DE MEDICIÓN DEL PESO
41 11 16 00 : INSTRUMENTOS DE MEDIDA DE LONGITUD, ESPESOR O DISTANCIA
41 11 17 00 : INSTRUMENTOS Y ACCESORIOS DE VISIÓN Y OBSERVACIÓN
41 11 18 00 : EQUIPO DE EXAMEN NO DESTRUCTIVO
41 11 19 00 : INSTRUMENTOS INDICADORES Y DE REGISTRO
41 11 21 00 : TRANSDUCTORES
41 11 22 00 : INSTRUMENTOS DE MEDIDA DE TEMPERATURA Y CALOR
41 11 23 00 : INSTRUMENTOS DE MEDICIÓN DE LA HUMEDAD
41 11 24 00 : INSTRUMENTOS DE MEDIDA Y CONTROL DE LA PRESIÓN
41 11 28 00 : EQUIPO E INSTRUMENTOS RELACIONADOS CON EL TRANSPORTE
41 11 41 00 : INSTRUMENTOS SISMOLÓGICOS
41 11 43 00 : INSTRUMENTOS HIDROLÓGICOS
42 12 15 00 : EQUIPO VETERINARIO
42 12 17 00 : MOBILIARIO CLÍNICO VETERINARIO
40 17 15 00 : TUBOS Y TUBERÍAS COMERCIALES
40 18 30 00 : TUBERÍAS DE CAUCHO Y PLÁSTICO
22 10 15 00 : MAQUINARIA PARA TRABAJO DE DESMORTE
22 10 16 00 : EQUIPO DE PAVIMENTACIÓN
22 10 17 00 : COMPONENTES DE EQUIPO PESADO
22 10 18 00 : GRUAS DE ELECCIÓN
22 10 20 00 : EQUIPO Y MAQUINARIA DE DEMOLICIÓN DE EDIFICIOS
24 14 15 00 : SUMINISTROS PARA SEGURIDAD Y PROTECCIÓN
24 11 18 00 : TANQUES Y CILINDROS Y SUS ACCESORIOS
25 10 16 00 : VEHÍCULOS DE TRANSPORTE DE PRODUCTOS Y MATERIALES
25 12 17 00 : EQUIPO Y SISTEMAS DE APOYO FERROVIARIO
27 11 15 00 : HERRAMIENTAS DE CORTE Y ENGRANADO Y PUNZONES
27 11 16 00 : HERRAMIENTAS DE PERSILAR
27 11 17 00 : LLAVERES INGLÉSAS Y GUIAS
27 11 18 00 : HERRAMIENTAS DE MEDIDA Y BOCETAJE
27 11 20 00 : HERRAMIENTAS MANUALES DE AGRICULTURA, AGRICULTURA Y FORESTACIÓN
27 11 21 00 : HERRAMIENTAS DE SUJECCIÓN Y FIJACIÓN



CERTIFICADO DE INSCRIPCIÓN Y CLASIFICACIÓN EN EL REGISTRO DE PROPONENTES

Fecha expedición: 20/09/2023 - 09:05:15
Recibo No. S000817667, Valor 62000

CÓDIGO DE VERIFICACIÓN zqFhV5D2M

Verifique el contenido y confiabilidad de este certificado, ingresando a https://si.confeccomeras.co/visa/plantilla/cv.php?empresa=36 y digite el respectivo código, para que visualice la imagen generada al momento de su expedición. La verificación se puede realizar de manera limitada, durante 60 días calendario contados a partir de la fecha de su expedición.

- 27 11 22 00 : HERRAMIENTAS DE ALBAÑILERÍA Y CONCRETO
27 11 23 00 : HERRAMIENTAS DE MARCAR
27 11 24 00 : HERRAMIENTAS DE INSERCIÓN Y AJUSTE
27 11 25 00 : HERRAMIENTAS PARA AFILANCAR Y CURVAR
27 11 26 00 : HERRAMIENTAS PARA PRECINTAR
27 11 27 00 : HERRAMIENTAS MECÁNICAS
27 11 28 00 : CONEXIONES DE HERRAMIENTAS Y ACCESORIOS
27 11 29 00 : HERRAMIENTAS DISPENSADORAS
27 11 30 00 : CEPILLOS
27 11 31 00 : HERRAMIENTAS DE ARRASTRE
27 11 32 00 : JUEGOS DE HERRAMIENTAS
27 11 33 00 : HERRAMIENTAS MANUALES DE PRECISION
27 13 15 00 : HERRAMIENTAS NEUMÁTICAS
27 13 17 00 : CILINDROS NEUMÁTICOS Y COMPONENTES
11 11 18 00 : ARCILLAS
30 17 17 00 : PRODUCTOS DE CRISTAL
31 21 15 00 : PINTURAS Y TAPA POROS
31 21 16 00 : ADITIVOS PARA PINTURAS
31 21 18 00 : DISOLVENTES Y DILUYENTES PARA PINTURAS
31 21 19 00 : APLICADORES DE PINTURA Y ACCESORIOS PARA PINTAR
12 16 25 00 : ROMPEDORES DE EMULSIÓN
11 10 15 00 : MINERALES
92 10 15 00 : SERVICIOS DE POLICÍA
92 10 16 00 : SERVICIOS DE BOMBEROS
92 10 17 00 : SISTEMAS DE CÁRCELES Y PRISIONES
92 10 18 00 : SISTEMAS JUDICIALES
92 10 19 00 : SERVICIOS DE RESCATE
39 11 16 00 : ILUMINACIÓN EXTERIOR Y ARTEFACTOS
78 14 15 00 : SERVICIOS DE ORGANIZACIÓN DE TRANSPORTES
30 12 19 00 : MATERIALES PARA ESTABILIZACIÓN Y REFUERZO DE SUELOS
30 10 36 00 : PRODUCTOS ESTRUCTURALES
24 10 15 00 : CAMIONES INDUSTRIALES
46 16 15 00 : CONTROL DE TRÁFICO
40 17 16 00 : TUBOS Y TUBERÍAS INDUSTRIALES
40 17 17 00 : ADAPTADORES DE TUBOS
40 17 21 00 : CODOS PARA TUBOS
40 17 24 00 : TAPAS PARA TUBOS
40 17 25 00 : CONECTORES DE TUBOS
40 17 26 00 : ACOPLERES DE TUBOS
40 17 28 00 : CODOS DE TUBOS
41 11 39 00 : EQUIPO PARA MEDICIÓN DE SUELOS
41 11 40 00 : EQUIPO DE MEDIDA DE ROCAS Y ESTRATOS



CERTIFICADO DE INSCRIPCIÓN Y CLASIFICACIÓN EN EL REGISTRO DE PROPONENTES

Fecha expedición: 20/09/2023 - 09:05:15
Recibo No. S000817667, Valor 62000

CÓDIGO DE VERIFICACIÓN zqFhV5D2M

Verifique el contenido y confiabilidad de este certificado, ingresando a https://si.confeccomeras.co/visa/plantilla/cv.php?empresa=36 y digite el respectivo código, para que visualice la imagen generada al momento de su expedición. La verificación se puede realizar de manera limitada, durante 60 días calendario contados a partir de la fecha de su expedición.

- 72 15 29 00 : SERVICIOS DE MONTAJE DE ACERO ESTRUCTURAL
30 10 24 00 : VARILLAS
92 14 20 00 : DESARROLLO URBANO
70 17 18 00 : SERVICIOS DE DRENAJE
92 14 19 00 : DESARROLLO RURAL
30 10 15 00 : ÁNGULOS
30 10 17 00 : VIGAS
30 10 18 00 : CONDUCTOS
30 16 17 00 : SUELOS
55 12 17 00 : SEÑALIZACIÓN
12 16 49 00 : AGENTES DE IMPERMEABILIZACIÓN
40 10 17 00 : ENFRIAMIENTO
22 10 19 00 : MAQUINARIA Y ACCESORIOS DE CONSTRUCCIÓN DE EDIFICIOS
73 12 18 00 : SERVICIOS DE INDUSTRIA DE PRODUCTOS DE MINERALES NO METÁLICOS
40 14 16 00 : VALVULAS
40 14 17 00 : MATERIAL DE FERRETERÍA Y ACCESORIOS
40 14 19 00 : CONDUCTOS
40 14 20 00 : MANGUERAS
72 15 11 00 : SERVICIOS DE CONSTRUCCIÓN DE FLOMERÍA
72 12 13 00 : SERVICIOS DE CONSTRUCCIÓN DE TALLERES AUTOMOTRICES Y ESTACIONES DE SER...
72 15 36 00 : SERVICIOS DE TERMINADO INTERIOR, DOTACIÓN Y REMODELACIÓN
27 11 19 00 : HERRAMIENTAS GRUESAS Y DE ACABADO
72 14 10 00 : SERVICIOS DE CONSTRUCCIÓN DE AUTOPISTAS Y CARRETERAS
30 10 22 00 : PLANCHA
30 10 28 00 : PILOTAJE
31 12 17 00 : PIEZAS FUNDIDAS CENTRÍFUGAS MECANIZADAS
31 37 11 00 : LADRILLOS REFRACTARIOS
31 16 34 00 : REDES DE METAL Y ESTRUCTURAS DE CRIBADO

*** EXPERIENCIA No. 70 :
NÚMERO CONSECUTIVO DEL CONTRATO: 073
CONTRATO CELEBRADO POR : 1 - EL PROPONENTE
NOMBRE DEL CONTRATISTA : CALING LIMITADA
NOMBRE DEL CONTRATANTE : MUNICIPIO DE SACHICA
VALOR CONTRATADO EN SMMLV : 233,01

- SG FM CL PR - DESCRIPCIÓN
95 10 16 00 : LOTES COMERCIALES
95 10 18 00 : LOTES DE TERRENOS GUBERNAMENTALES
95 12 17 00 : EDIFICIOS Y ESTRUCTURAS PÚBLICOS
95 12 23 00 : EDIFICIOS Y ESTRUCTURAS DE GALUJ Y DEPORTIVAS
72 10 29 00 : SERVICIOS DE MANTENIMIENTO Y REPARACIÓN DE INSTALACIONES



CERTIFICADO DE INSCRIPCIÓN Y CLASIFICACIÓN EN EL REGISTRO DE PROPONENTES

Fecha expedición: 20/09/2023 - 09:05:15
Recibo No. S000817667, Valor 62000

CÓDIGO DE VERIFICACIÓN zqFhV5D2M

Verifique el contenido y confiabilidad de este certificado, ingresando a https://si.confeccomeras.co/visa/plantilla/cv.php?empresa=36 y digite el respectivo código, para que visualice la imagen generada al momento de su expedición. La verificación se puede realizar de manera limitada, durante 60 días calendario contados a partir de la fecha de su expedición.

- 72 10 33 00 : SERVICIOS DE MANTENIMIENTO Y REPARACIÓN DE INFRAESTRUCTURA
81 10 15 00 : INGENIERÍA CIVIL Y ARQUITECTURA
72 14 11 00 : SERVICIOS DE CONSTRUCCIÓN Y REVESTIMIENTO Y PAVIMENTACIÓN DE INFRAEST...
72 14 12 00 : SERVICIOS DE CONSTRUCCIÓN MARINA
70 11 17 00 : PARQUES, JARDINES Y HUERTOS
95 11 16 00 : VÍAS DE TRÁFICO ABIERTO
95 12 16 00 : EDIFICIOS Y ESTRUCTURAS DE TRANSPORTE
72 10 15 00 : SERVICIOS DE APOYO PARA LA CONSTRUCCIÓN
72 15 27 00 : SERVICIOS DE INSTALACIÓN Y REPARACIÓN DE CONCRETO
72 12 11 00 : SERVICIOS DE CONSTRUCCIÓN DE EDIFICIOS COMERCIALES Y DE OFICINA
81 10 22 00 : INGENIERÍA DE TRANSPORTE
95 11 15 00 : VÍAS DE TRÁFICO LIMITADO
95 14 16 00 : EDIFICIOS Y ESTRUCTURAS PREFABRICADOS RESIDENCIALES
81 14 16 00 : MANEJO DE CADENA DE SUMINISTROS
81 14 15 00 : CONTROL DE CALIDAD
30 12 17 00 : MATERIALES DE CONSTRUCCIÓN DE CAMINOS Y CARRILERAS
84 14 16 00 : AGENCIAS DE CRÉDITO PERSONAL
11 11 16 00 : PIEDRA
11 11 17 00 : ARENA
11 11 15 00 : BARRO Y TIERRA
42 24 15 00 : SUMINISTROS DE VACIADO DE ESCAYOLA Y TABLILLAS
49 24 15 00 : EQUIPO DE PARQUES INFANTILES
95 10 15 00 : LOTES RESIDENCIALES
95 12 18 00 : EDIFICIOS Y ESTRUCTURAS UTILITARIOS
95 12 19 00 : EDIFICIOS Y ESTRUCTURAS EDUCACIONALES Y DE ADMINISTRACIÓN
95 12 20 00 : EDIFICIOS Y ESTRUCTURAS HOSPITALARIAS
95 12 21 00 : EDIFICIOS Y ESTRUCTURAS DE ACOMODACIONES
95 12 24 00 : EDIFICIOS Y ESTRUCTURAS INDUSTRIALES
95 12 25 00 : EDIFICIOS Y ESTRUCTURAS AGRÍCOLAS Y DE CULTIVOS Y PESCA
95 12 26 00 : EDIFICIOS Y ESTRUCTURAS RELIGIOSAS
95 12 27 00 : EDIFICIOS Y ESTRUCTURAS DE DEFENSA
95 13 16 00 : EDIFICIOS Y ESTRUCTURAS COMERCIALES E INDUSTRIALES PORTÁTILES
95 14 18 00 : EDIFICIOS Y ESTRUCTURAS PREFABRICADOS DE EMERGENCIA Y ALIVIO
70 13 15 00 : PROTECCIÓN DEL TERRENO Y DEL SUELO
70 13 16 00 : PREPARACIÓN DEL TERRENO Y DEL SUELO
70 13 17 00 : GESTIÓN DEL TERRENO Y DEL SUELO
72 10 31 00 : INSTALACIÓN Y REPARACIÓN DE SERVICIOS DE BANDAS TRANSPORTADORAS
72 12 15 00 : SERVICIOS DE CONSTRUCCIÓN DE PLANTAS INDUSTRIALES
72 14 15 00 : SERVICIOS DE PREPARACIÓN DE TIERRAS
72 14 13 00 : SERVICIO DE CONSTRUCCIÓN DE FACILIDADES ATLÉTICAS Y RECREATIVAS
72 14 14 00 : SERVICIOS DE CONSTRUCCIÓN Y REPARACIÓN DE FACILIDADES DE DETENCIÓN
72 14 16 00 : SERVICIOS DE CONSTRUCCIÓN DE SISTEMAS DE TRÁNSITO MASIVO



CERTIFICADO DE INSCRIPCIÓN Y CLASIFICACIÓN EN EL REGISTRO DE PROPONENTES

Fecha expedición: 20/09/2023 - 09:05:15
Recibo No. S000817667, Valor 62000

CÓDIGO DE VERIFICACIÓN zqFhV5D2M

Verifique el contenido y confiabilidad de este certificado, ingresando a https://si.confeccomeras.co/visa/plantilla/cv.php?empresa=36 y digite el respectivo código, para que visualice la imagen generada al momento de su expedición. La verificación se puede realizar de manera limitada, durante 60 días calendario contados a partir de la fecha de su expedición.

- 72 14 17 00 : SERVICIOS DE ALQUILER O ARRENDAMIENTO DE EQUIPO Y MAQUINARIA DE CONSTRU...
72 15 13 00 : SERVICIOS DE PINTURA E INSTALACIÓN DE PAPEL DE COLGADURA
72 15 19 00 : SERVICIOS DE ALBAÑILERÍA Y MAESTRÍA
72 15 25 00 : SERVICIOS DE INSTALACIÓN DE PISOS
72 15 35 00 : SERVICIOS DE LIMPIEZA ESTRUCTURAL EXTERNA
72 15 39 00 : SERVICIO DE PREPARACIÓN DE OBRAS DE CONSTRUCCIÓN
72 15 45 00 : SERVICIOS DE MANTENIMIENTO E INSTALACIÓN DE EQUIPO PESADO
72 15 24 00 : SERVICIOS DE MONTAJE E INSTALACIÓN DE VENTANAS Y PUERTAS
72 15 44 00 : SERVICIOS DE MANTENIMIENTO Y FABRICACIÓN DE ACCESORIOS PARA TUBERÍAS
73 18 10 00 : SERVICIOS DE MAQUINADO
73 18 19 00 : SERVICIOS DE SOLDADURA
73 15 17 00 : TRATAMIENTO DE MATERIALES
73 15 18 00 : SERVICIOS DE CONVERSION
77 10 15 00 : EVALUACIÓN DE IMPACTO AMBIENTAL
77 10 16 00 : PLANEACIÓN AMBIENTAL
77 10 17 00 : SERVICIOS DE ASESORIA AMBIENTAL
77 10 18 00 : AUDITORÍA AMBIENTAL
77 10 19 00 : SERVICIOS DE INVESTIGACIÓN DE CONTAMINACIÓN
77 10 20 00 : SERVICIOS DE REPORTE AMBIENTAL
77 11 15 00 : SERVICIOS DE SENSIBILIDAD AMBIENTAL
77 11 16 00 : REHABILITACIÓN AMBIENTAL
77 12 15 00 : CONTAMINACIÓN DEL AIRE
77 12 16 00 : CONTAMINACIÓN DEL SUELO
77 12 17 00 : CONTAMINACIÓN DEL AGUA
78 10 18 00 : TRANSPORTE DE CARGA POR CARRETERA
78 10 21 00 : SERVICIOS DE OLEODUCTOS
78 14 19 00 : SERVICIOS DE ALQUILER DE CONTENEDORES DE TRANSPORTE
80 10 16 00 : GERENCIA DE PROYECTOS
80 10 17 00 : GERENCIA INDUSTRIAL
80 11 17 00 : RECLUTAMIENTO DE PERSONAL
81 10 16 00 : INGENIERÍA MECÁNICA
81 10 25 00 : SERVICIOS DE PERMISOS
81 10 26 00 : SERVICIOS DE MUESTREO
81 10 27 00 : SERVICIOS DE DISEÑO E INGENIERÍA DE SISTEMAS INSTRUMENTADOS DE CONTROL
81 12 15 00 : ANÁLISIS ECONÓMICO
81 15 16 00 : CARTOGRAFÍA
81 15 17 00 : GEOLOGÍA
81 15 18 00 : OCEANOGRAFÍA E HIDROLOGÍA
81 15 19 00 : GEOFÍSICA
46 18 15 00 : ROPA DE SEGURIDAD
46 18 16 00 : CALZADO DE PROTECCIÓN
46 18 18 00 : PROTECCIÓN Y ACCESORIOS PARA LA VISIÓN



CERTIFICADO DE INSCRIPCIÓN Y CLASIFICACIÓN EN EL REGISTRO DE PROPONENTES

Fecha expedición: 20/08/2023 - 09:05:15
Recibo No. S000817667, Valor 62000

CÓDIGO DE VERIFICACIÓN zqFtaV5D2M

Verifique el contenido y confiabilidad de este certificado, ingresando a https://si.conlicameras.com/ver/planilla/cv.php?empresa=38 y digite el respectivo código, para que visualice la imagen generada al momento de su expedición. La verificación se puede realizar de manera ilimitada, durante 60 días calendario contados a partir de la fecha de su expedición.

- 46 18 19 00 : PROTECTORES AUDITIVOS
46 18 20 00 : PROTECCIÓN DE LA RESPIRACIÓN
46 18 21 00 : EQUIPO Y SUMINISTROS ANTIESTÁTICOS
46 18 22 00 : EQUIPO DE APOYO ERGONÓMICO
46 18 23 00 : PROTECCIÓN ANTI CAÍDA Y EQUIPO DE RESCATE
46 18 24 00 : EQUIPO DE LIMPIEZA DE SEGURIDAD Y MATERIALES DE DESCONTAMINACIÓN
46 18 25 00 : ARMAS O DISPOSITIVOS DE SEGURIDAD PERSONAL
30 10 29 00 : PTLARES
30 10 31 00 : RIELES
30 10 39 00 : EJES
30 11 15 00 : CONCRETO Y MORTEROS
30 11 16 00 : CEMENTO Y CAL
30 11 18 00 : AGREGADOS
30 11 19 00 : ELEMENTOS PARA REFORZAR CONCRETO
30 12 15 00 : DERIVADOS BITUMINOSOS
30 12 16 00 : ASFALTOS
30 12 18 00 : MATERIALES DE ARQUITECTURA PAISAJÍSTICA
30 13 17 00 : AZULEJOS Y BALDOSAS
30 13 16 00 : LADRILLOS
30 14 15 00 : AISLAMIENTO TÉRMICO
30 14 16 00 : AISLAMIENTO ESPECIAL
30 14 17 00 : CAPAS DE SELLAMIENTO DE AISLAMIENTO
41 10 15 00 : EQUIPO Y SUMINISTROS PARA LA MEZCLA, LA DISPERSIÓN Y LA HOMOGENEIZACIÓN...
41 10 36 00 : EQUIPO Y SUMINISTROS PARA LA MEZCLA Y LA AGITACIÓN POR SACUDIDA O VARI...
41 10 39 00 : CENTRIFUGADORAS DE LABORATORIO Y ACCESORIOS
41 10 42 00 : EQUIPO Y SUMINISTROS DE PURIFICACIÓN DE AGUA PARA LABORATORIO
41 11 15 00 : INSTRUMENTOS DE MEDICIÓN DEL PESO
41 11 16 00 : INSTRUMENTOS DE MEDIDA DE LONGITUD, ESPESOR O DISTANCIA
41 11 17 00 : INSTRUMENTOS Y ACCESORIOS DE VISIÓN Y OBSERVACIÓN
41 11 18 00 : EQUIPO DE EXAMEN NO DESTRUCTIVO
41 11 19 00 : INSTRUMENTOS INDICADORES Y DE REGISTRO
11 21 00 : TRANSDUCTORES
11 22 00 : INSTRUMENTOS DE MEDIDA DE TEMPERATURA Y CALOR
41 11 23 00 : INSTRUMENTOS DE MEDICIÓN DE LA HUMEDAD
41 11 24 00 : INSTRUMENTOS DE MEDIDA Y CONTROL DE LA PRESIÓN
41 11 28 00 : EQUIPO E INSTRUMENTOS RELACIONADOS CON EL TRANSPORTE
41 11 41 00 : INSTRUMENTOS SISMOLÓGICOS
41 11 43 00 : INSTRUMENTOS HIDROLÓGICOS
42 12 15 00 : EQUIPO VETERINARIO
42 12 17 00 : MOBILIARIO CLÍNICO VETERINARIO
40 17 15 00 : TUBOS Y TUBERÍAS COMERCIALES
40 18 30 00 : TUBERÍAS DE CAUCHO Y PLÁSTICO



CERTIFICADO DE INSCRIPCIÓN Y CLASIFICACIÓN EN EL REGISTRO DE PROPONENTES

Fecha expedición: 20/08/2023 - 09:05:15
Recibo No. S000817667, Valor 62000

CÓDIGO DE VERIFICACIÓN zqFtaV5D2M

Verifique el contenido y confiabilidad de este certificado, ingresando a https://si.conlicameras.com/ver/planilla/cv.php?empresa=38 y digite el respectivo código, para que visualice la imagen generada al momento de su expedición. La verificación se puede realizar de manera ilimitada, durante 60 días calendario contados a partir de la fecha de su expedición.

- 22 10 15 00 : MAQUINARIA PARA TRABAJO DE DESMONTE
22 10 16 00 : EQUIPO DE PAVIMENTACIÓN
22 10 17 00 : COMPONENTES DE EQUIPO PESADO
22 10 18 00 : GRÚAS DE ELEVACIÓN
22 20 20 00 : EQUIPO Y MAQUINARIA DE DEMOLICIÓN DE EDIFICIOS
24 14 15 00 : SUMINISTROS PARA SEGURIDAD Y PROTECCIÓN
24 11 18 00 : TANQUES Y CILINDROS Y SUS ACCESORIOS
25 10 16 00 : VEHÍCULOS DE TRANSPORTE DE PRODUCTOS Y MATERIALES
25 12 17 00 : EQUIPO Y SISTEMAS DE APOYO FERROVIARIO
27 11 15 00 : HERRAMIENTAS DE CORTE Y ENGARGADO Y PUNZONES
27 11 16 00 : HERRAMIENTAS DE PERFILAR
27 11 17 00 : LLAVES INGLESAS Y GUIAS
27 11 18 00 : HERRAMIENTAS DE MEDIDA Y BOCETAJE
27 11 20 00 : HERRAMIENTAS MANUALES DE JARDINERÍA, AGRICULTURA Y FORESTACIÓN
27 11 21 00 : HERRAMIENTAS DE SUJECCIÓN Y FIJACIÓN
27 11 22 00 : HERRAMIENTAS DE ALBAÑILERÍA Y CONCRETO
27 11 23 00 : HERRAMIENTAS DE MARCAR
27 11 24 00 : HERRAMIENTAS DE INSERCIÓN Y AJUSTE
27 11 25 00 : HERRAMIENTAS PARA APALANCAR Y CURVAR
27 11 26 00 : HERRAMIENTAS PARA PRECINTAR
27 11 27 00 : HERRAMIENTAS MECANICAS
27 11 28 00 : CONEXIONES DE HERRAMIENTAS Y ACCESORIOS
27 11 29 00 : HERRAMIENTAS DISPENSADORAS
27 11 30 00 : CERILLOS
27 11 31 00 : HERRAMIENTAS DE ARRASTRE
27 11 32 00 : JUEGOS DE HERRAMIENTAS
27 11 33 00 : HERRAMIENTAS MANUALES DE PRECISIÓN
27 13 15 00 : HERRAMIENTAS NEUMÁTICAS
27 13 17 00 : CILINDROS NEUMÁTICOS Y COMPONENTES
11 11 19 00 : ARCILLAS
30 17 17 00 : PRODUCTOS DE CRISTAL
31 21 15 00 : PINTURAS Y TAPA POROS
31 21 16 00 : ADITIVOS PARA PINTURAS
31 21 18 00 : DISOLVENTES Y DILUYENTES PARA PINTURAS
31 21 19 00 : APLICADORES DE PINTURA Y ACCESORIOS PARA PINTAR
12 16 25 00 : ROMPEDORES DE EMULSIÓN
11 10 15 00 : MINERALES
92 10 15 00 : SERVICIOS DE POLICÍA
92 10 16 00 : SERVICIOS DE BOMBEROS
92 10 17 00 : SISTEMAS DE CARCELES Y PRISIONES
92 10 18 00 : SISTEMAS JUDICIALES
92 10 19 00 : SERVICIOS DE RESCATE



CERTIFICADO DE INSCRIPCIÓN Y CLASIFICACIÓN EN EL REGISTRO DE PROPONENTES

Fecha expedición: 20/08/2023 - 09:05:15
Recibo No. S000817667, Valor 62000

CÓDIGO DE VERIFICACIÓN zqFtaV5D2M

Verifique el contenido y confiabilidad de este certificado, ingresando a https://si.conlicameras.com/ver/planilla/cv.php?empresa=38 y digite el respectivo código, para que visualice la imagen generada al momento de su expedición. La verificación se puede realizar de manera ilimitada, durante 60 días calendario contados a partir de la fecha de su expedición.

- 39 11 16 00 : ILUMINACIÓN EXTERIOR Y ARTEFACTOS
78 14 15 00 : SERVICIOS DE ORGANIZACIÓN DE TRANSPORTES
30 12 19 00 : MATERIALES PARA ESTABILIZACIÓN Y REFUERZO DE SUELOS
10 36 00 : PRODUCTOS ESTRUCTURALES
10 15 00 : CAMIONES INDUSTRIALES
16 15 00 : CONTROL DE TRÁFICO
40 17 16 00 : TUBOS Y TUBERÍAS INDUSTRIALES
40 17 17 00 : ADAPTADORES DE TUBOS
40 17 21 00 : CODOS PARA TUBOS
40 17 24 00 : TAPAS PARA TUBOS
40 17 25 00 : CONECTORES DE TUBOS
40 17 26 00 : ACOPLERES DE TUBOS
40 17 28 00 : CODOS DE TUBOS
41 11 39 00 : EQUIPO PARA MEDICIÓN DE SUELOS
41 11 40 00 : EQUIPO DE MEDIDA DE ROCAS Y ESTRATOS
72 15 29 00 : SERVICIOS DE MONTAJE DE ACERO ESTRUCTURAL
30 10 24 00 : VARILLAS
93 14 20 00 : DESARROLLO URBANO
70 17 18 00 : SERVICIOS DE DRENAJE
93 14 19 00 : DESARROLLO RURAL
30 10 15 00 : ÁNGULOS
30 10 17 00 : VIGAS
30 10 18 00 : CONDUCTOS
30 16 17 00 : SUELOS
55 12 17 00 : SERIALIZACIÓN
12 16 49 00 : AGENTES DE IMPERMEABILIZACIÓN
40 10 17 00 : ENRIAMIENTO
22 10 19 00 : MAQUINARIA Y ACCESORIOS DE CONSTRUCCIÓN DE EDIFICIOS
72 12 16 00 : SERVICIOS DE INDUSTRIA DE PRODUCTOS DE MINERALES NO METÁLICOS
40 14 16 00 : VALVULAS
40 14 17 00 : MATERIAL DE FERRETERÍA Y ACCESORIOS
40 14 19 00 : CONDUCTOS
40 14 20 00 : MANGUERAS
72 15 11 00 : SERVICIOS DE CONSTRUCCIÓN DE ELOMERÍA
72 12 13 00 : SERVICIOS DE CONSTRUCCIÓN DE TALLERES AUTOMOTRICES Y ESTACIONES DE SER...
72 15 36 00 : SERVICIOS DE TERMINADO INTERIOR, DOTACIÓN Y REMODELACIÓN
27 11 19 00 : HERRAMIENTAS GRUESAS Y DE ACABADO
72 14 10 00 : SERVICIOS DE CONSTRUCCIÓN DE AUTOPISTAS Y CARRETERAS
30 10 22 00 : PLANCHA
30 10 28 00 : PILOTAJE
31 12 17 00 : PIEZAS FUNDIDAS CENTRIFUGAS MECANIZADAS
31 37 11 00 : LADRILLOS REFRACTARIOS



CERTIFICADO DE INSCRIPCIÓN Y CLASIFICACIÓN EN EL REGISTRO DE PROPONENTES

Fecha expedición: 20/08/2023 - 09:05:15
Recibo No. S000817667, Valor 62000

CÓDIGO DE VERIFICACIÓN zqFtaV5D2M

Verifique el contenido y confiabilidad de este certificado, ingresando a https://si.conlicameras.com/ver/planilla/cv.php?empresa=38 y digite el respectivo código, para que visualice la imagen generada al momento de su expedición. La verificación se puede realizar de manera ilimitada, durante 60 días calendario contados a partir de la fecha de su expedición.

- 31 16 34 00 : REDES DE METAL Y ESTRUCTURAS DE CRIBADO

*** EXPERIENCIA No. 71 :

NÚMERO CONSECUTIVO DEL CONTRATO: 074

CONTRATO CELEBRADO POR : 3 - CONSORCIO O UNIÓN TEMPORAL

NOMBRE DEL CONTRATISTA : CONSORCIO INGECAL

NOMBRE DEL CONTRATANTE : MUNICIPIO DE SUSACON

VALOR CONTRATADO EN S/MLV : 233,01

PORCENTAJE DE PARTICIPACIÓN EN EL VALOR EJECUTADO EN CASO DE CONSORCIOS Y UNIONES TEMPORALES: 99%

SG FM CL PR - DESCRIPCIÓN

- 95 10 16 00 : LOTES COMERCIALES
95 10 18 00 : LOTES DE TERRENOS GUBERNAMENTALES
95 12 17 00 : EDIFICIOS Y ESTRUCTURAS PÚBLICOS
95 12 23 00 : EDIFICIOS Y ESTRUCTURAS DE SALUD Y DEPORTIVAS
72 10 29 00 : SERVICIOS DE MANTENIMIENTO Y REPARACIÓN DE INSTALACIONES
72 10 33 00 : SERVICIOS DE MANTENIMIENTO Y REPARACIÓN DE INFRAESTRUCTURA
84 10 15 00 : INGENIERÍA CIVIL Y ARQUITECTURA
72 14 11 00 : SERVICIOS DE CONSTRUCCIÓN Y REVESTIMIENTO Y PAVIMENTACIÓN DE INFRAEST...
72 14 12 00 : SERVICIOS DE CONSTRUCCIÓN MARINA
70 11 17 00 : PARQUES, JARDINES Y HUERTOS
95 11 16 00 : VÍAS DE TRÁFICO ABIERTO
95 12 16 00 : EDIFICIOS Y ESTRUCTURAS DE TRANSPORTE
72 10 15 00 : SERVICIOS DE APOYO PARA LA CONSTRUCCIÓN
72 15 27 00 : SERVICIOS DE INSTALACIÓN Y REPARACIÓN DE CONCRETO
72 12 11 00 : SERVICIOS DE CONSTRUCCIÓN DE EDIFICIOS COMERCIALES Y DE OFICINA
81 10 22 00 : INGENIERÍA DE TRANSPORTE
95 11 15 00 : VÍAS DE TRÁFICO LIMITADO
95 14 16 00 : EDIFICIOS Y ESTRUCTURAS PREFABRICADOS RESIDENCIALES
81 14 16 00 : MANEJO DE CADENA DE SUMINISTROS
81 14 15 00 : CONTROL DE CALIDAD
30 12 17 00 : MATERIALES DE CONSTRUCCIÓN DE CAMINOS Y CARRILERAS
84 14 16 00 : AGENCIAS DE CRÉDITO PERSONAL
11 11 16 00 : FIEDRA
11 11 17 00 : ARENA
11 11 15 00 : BARRO Y TIERRA
42 24 15 00 : SUMINISTROS DE VACIADO DE ESCAYOLA Y TABLILLAS
49 24 15 00 : EQUIPO DE PARQUES INFANTILES
95 10 15 00 : LOTES RESIDENCIALES
95 12 13 00 : EDIFICIOS Y ESTRUCTURAS UTILITARIOS
95 12 19 00 : EDIFICIOS Y ESTRUCTURAS EDUCACIONALES Y DE ADMINISTRACIÓN

189

**CERTIFICADO DE INSCRIPCIÓN Y CLASIFICACIÓN EN EL REGISTRO DE PROponentES**Fecha expedición: 20/09/2023 - 09:05:15
Recibo No. S000817667, Valor 62000

CÓDIGO DE VERIFICACIÓN zqFtsVSD2M

Verifique el contenido y confiabilidad de este certificado, ingresando a <https://sl.contrataciones.co/ver/planilla/cv.php?empresa=36> y digite el respectivo código, para que visualice la imagen generada al momento de su expedición. La verificación se puede realizar de manera ilimitada, durante 60 días calendario contados a partir de la fecha de su expedición.

- 95 12 20 00 : EDIFICIOS Y ESTRUCTURAS HOSPITALARIAS
- 95 12 21 00 : EDIFICIOS Y ESTRUCTURAS DE ACOMODACIONES
- 95 12 24 00 : EDIFICIOS Y ESTRUCTURAS INDUSTRIALES
- 95 12 25 00 : EDIFICIOS Y ESTRUCTURAS AGRICOLAS Y DE CULTIVOS Y PESCA
- 95 12 26 00 : EDIFICIOS Y ESTRUCTURAS RELIGIOSAS
- 95 12 27 00 : EDIFICIOS Y ESTRUCTURAS DE DEFENSA
- 95 13 16 00 : EDIFICIOS Y ESTRUCTURAS COMERCIALES E INDUSTRIALES PORTÁTILES
- 95 14 18 00 : EDIFICIOS Y ESTRUCTURAS PREFABRICADOS DE EMERGENCIA Y ALIVIO
- 70 13 15 00 : PROTECCIÓN DEL TERRENO Y DEL SUELO
- 70 13 16 00 : PREPARACIÓN DEL TERRENO Y DEL SUELO
- 70 13 17 00 : GESTIÓN DEL TERRENO Y DEL SUELO
- 72 10 31 00 : INSTALACIÓN Y REPARACIÓN DE SERVICIOS DE BANDAS TRANSPORTADORAS
- 72 12 15 00 : SERVICIOS DE CONSTRUCCIÓN DE PLANTAS INDUSTRIALES
- 72 14 15 00 : SERVICIOS DE PREPARACIÓN DE TIERRAS
- 72 14 13 00 : SERVICIO DE CONSTRUCCIÓN DE FACILIDADES ATLÉTICAS Y RECREATIVAS
- 72 14 14 00 : SERVICIOS DE CONSTRUCCIÓN Y REPARACIÓN DE FACILIDADES DE DETENCIÓN
- 72 14 16 00 : SERVICIOS DE CONSTRUCCIÓN DE SISTEMAS DE TRÁNSITO MASIVO
- 72 14 17 00 : SERVICIOS DE ALQUILER O ARRENDAMIENTO DE EQUIPO Y MAQUINARIA DE CONSTRU...
- 72 15 13 00 : SERVICIOS DE PINTURA E INSTALACIÓN DE PAPEL DE COLGADURA
- 72 15 19 00 : SERVICIOS DE ALBAÑILERÍA Y MAPOSTERÍA
- 72 15 25 00 : SERVICIOS DE INSTALACIÓN DE PISOS
- 72 15 35 00 : SERVICIOS DE LIMPIEZA ESTRUCTURAL EXTERNA
- 72 15 39 00 : SERVICIO DE PREPARACIÓN DE OBRAS DE CONSTRUCCIÓN
- 72 15 45 00 : SERVICIOS DE MANTENIMIENTO E INSTALACIÓN DE EQUIPO PESADO
- 72 15 24 00 : SERVICIOS DE MONTAJE E INSTALACIÓN DE VENTANAS Y PUERTAS
- 72 15 44 00 : SERVICIOS DE MANTENIMIENTO Y FABRICACIÓN DE ACCESORIOS PARA TUBERÍAS
- 73 18 10 00 : SERVICIOS DE MAQUINADO
- 73 18 19 00 : SERVICIOS DE SOLDADURA
- 73 15 17 00 : TRATAMIENTO DE MATERIALES
- 73 15 18 00 : SERVICIOS DE CONVERSIÓN
- 77 10 15 00 : EVALUACION DE IMPACTO AMBIENTAL
- 77 10 16 00 : PLANEACIÓN AMBIENTAL
- 77 10 17 00 : SERVICIOS DE ASesorIA AMBIENTAL
- 77 10 18 00 : AUDITORÍA AMBIENTAL
- 77 10 19 00 : SERVICIOS DE INVESTIGACIÓN DE CONTAMINACIÓN
- 77 10 20 00 : SERVICIOS DE REPORTE AMBIENTAL
- 77 11 15 00 : SERVICIOS DE SEGURIDAD AMBIENTAL
- 77 11 16 00 : REHABILITACIÓN AMBIENTAL
- 77 12 15 00 : CONTAMINACIÓN DEL AIRE
- 77 12 16 00 : CONTAMINACIÓN DEL SUELO
- 77 12 17 00 : CONTAMINACIÓN DEL AGUA
- 78 10 18 00 : TRANSPORTE DE CARGA POR CARRETERA

**CERTIFICADO DE INSCRIPCIÓN Y CLASIFICACIÓN EN EL REGISTRO DE PROponentES**Fecha expedición: 20/09/2023 - 09:05:15
Recibo No. S000817667, Valor 62000

CÓDIGO DE VERIFICACIÓN zqFtsVSD2M

Verifique el contenido y confiabilidad de este certificado, ingresando a <https://sl.contrataciones.co/ver/planilla/cv.php?empresa=36> y digite el respectivo código, para que visualice la imagen generada al momento de su expedición. La verificación se puede realizar de manera ilimitada, durante 60 días calendario contados a partir de la fecha de su expedición.

- 78 10 21 00 : SERVICIOS DE OLEODUCTOS
- 78 14 19 00 : SERVICIOS DE ALQUILER DE CONTENEDORES DE TRANSPORTE
- 80 10 16 00 : GERENCIA DE PROYECTOS
- 80 10 17 00 : GERENCIA INDUSTRIAL
- 80 11 17 00 : RECLUTAMIENTO DE PERSONAL
- 81 10 16 00 : INGENIERIA MECÁNICA
- 81 10 25 00 : SERVICIOS DE PERMISOS
- 81 10 26 00 : SERVICIOS DE MUESTREO
- 81 10 27 00 : SERVICIOS DE DISEÑO E INGENIERIA DE SISTEMAS INSTRUMENTADOS DE CONTROL
- 81 12 15 00 : ANALISIS ECONÓMICO
- 81 15 16 00 : CARTOGRAFIA
- 81 15 17 00 : GEOLOGIA
- 81 15 18 00 : OCEANOGRAFIA E HIDROLOGIA
- 81 15 19 00 : GEOFISICA
- 46 18 15 00 : ROPA DE SEGURIDAD
- 46 18 16 00 : CALZADO DE PROTECCIÓN
- 46 18 18 00 : PROTECCIÓN Y ACCESORIOS PARA LA VISIÓN
- 46 18 19 00 : PROTECTORES AUDITIVOS
- 46 18 20 00 : PROTECCIÓN DE LA RESPIRACIÓN
- 46 18 21 00 : EQUIPO Y SUMINISTROS ANTIESTÁTICOS
- 46 18 22 00 : EQUIPO DE APOYO ERGONÓMICO
- 46 18 23 00 : PROTECCIÓN ANTI CAIDA Y EQUIPO DE RESCATE
- 46 18 24 00 : EQUIPO DE LIMPIEZA DE SEGURIDAD Y MATERIALES DE DESCONTAMINACIÓN
- 46 18 25 00 : ARMAS O DISPOSITIVOS DE SEGURIDAD PERSONAL
- 30 10 29 00 : FILARES
- 30 10 31 00 : RIELES
- 30 10 39 00 : EJES
- 30 11 15 00 : CONCRETO Y MORTEROS
- 30 11 16 00 : CEMENTO Y CAL
- 30 11 18 00 : AGREGADOS
- 30 11 19 00 : ELEMENTOS PARA REFORZAR CONCRETO
- 30 12 15 00 : DERIVADOS BITUMINOSOS
- 30 12 16 00 : ASFALTOS
- 30 12 18 00 : MATERIALES DE ARQUITECTURA PAISAJÍSTICA
- 30 13 17 00 : AZULEJOS Y BALOOSAS
- 30 13 16 00 : LADRILLOS
- 30 14 15 00 : AISLAMIENTO TÉRMICO
- 30 14 16 00 : AISLAMIENTO ESPECIAL
- 30 14 17 00 : CAPAS DE SELLAMIENTO DE AISLAMIENTO
- 41 10 15 00 : EQUIPO Y SUMINISTROS PARA LA MEZCLA, LA DISPERSIÓN Y LA HOMOGENEIZACIÓN...
- 41 10 38 00 : EQUIPO Y SUMINISTROS PARA LA MEZCLA Y LA AGITACIÓN POR SACUDIDA O VARI...
- 41 10 39 00 : CENTRIFUGADORAS DE LABORATORIO Y ACCESORIOS

**CERTIFICADO DE INSCRIPCIÓN Y CLASIFICACIÓN EN EL REGISTRO DE PROponentES**Fecha expedición: 20/09/2023 - 09:05:15
Recibo No. S000817667, Valor 62000

CÓDIGO DE VERIFICACIÓN zqFtsVSD2M

Verifique el contenido y confiabilidad de este certificado, ingresando a <https://sl.contrataciones.co/ver/planilla/cv.php?empresa=36> y digite el respectivo código, para que visualice la imagen generada al momento de su expedición. La verificación se puede realizar de manera ilimitada, durante 60 días calendario contados a partir de la fecha de su expedición.

- 41 10 42 00 : EQUIPO Y SUMINISTROS DE PURIFICACIÓN DE AGUA PARA LABORATORIO
- 41 11 15 00 : INSTRUMENTOS DE MEDICIÓN DEL PESO
- 41 11 16 00 : INSTRUMENTOS DE MEDIDA DE LONGITUD, ESPESOR O DISTANCIA
- 41 11 17 00 : INSTRUMENTOS Y ACCESORIOS DE VISIÓN Y OBSERVACIÓN
- 41 11 18 00 : EQUIPO DE EXAMEN NO DESTRUCTIVO
- 41 11 19 00 : INSTRUMENTOS INDICADORES Y DE REGISTRO
- 41 11 21 00 : TRANSDUCTORES
- 41 11 22 00 : INSTRUMENTOS DE MEDIDA DE TEMPERATURA Y CALOR
- 41 11 23 00 : INSTRUMENTOS DE MEDICIÓN DE LA HUMEDAD
- 41 11 24 00 : INSTRUMENTOS DE MEDIDA Y CONTROL DE LA PRESIÓN
- 41 11 28 00 : EQUIPO E INSTRUMENTOS RELACIONADOS CON EL TRANSPORTE
- 41 11 41 00 : INSTRUMENTOS SISMOLÓGICOS
- 41 11 43 00 : INSTRUMENTOS HIDROLÓGICOS
- 42 12 15 00 : EQUIPO VETERINARIO
- 42 12 17 00 : MOBILIARIO CLÍNICO VETERINARIO
- 40 17 15 00 : TUBOS Y TUBERÍAS COMERCIALES
- 40 18 30 00 : TUBERÍAS DE CAUCHO Y PLÁSTICO
- 22 10 15 00 : MAQUINARIA PARA TRABAJO DE DESMONTAJE
- 22 10 16 00 : EQUIPO DE PAVIMENTACIÓN
- 22 10 17 00 : COMPONENTES DE EQUIPO PESADO
- 22 10 18 00 : GRÚAS DE ELEVACIÓN
- 22 10 20 00 : EQUIPO Y MAQUINARIA DE DEMOLICIÓN DE EDIFICIOS
- 24 14 15 00 : SUMINISTROS PARA SEGURIDAD Y PROTECCIÓN
- 24 11 18 00 : TANQUES Y CILINDROS Y SUS ACCESORIOS
- 25 10 16 00 : VEHÍCULOS DE TRANSPORTE DE PRODUCTOS Y MATERIALES
- 25 12 17 00 : EQUIPO Y SISTEMAS DE APOYO FERROVIARIO
- 27 11 15 00 : HERRAMIENTAS DE CORTE Y ENGARZADO Y PUNZONES
- 27 11 16 00 : HERRAMIENTAS DE PERFILAR
- 27 11 17 00 : LLAVES INGLESAS Y GUÍAS
- 27 11 18 00 : HERRAMIENTAS DE MEDIDA Y SOQUETAJE
- 27 11 20 00 : HERRAMIENTAS MANUALES DE JARDINERÍA, AGRICULTURA Y FORESTACIÓN
- 27 11 21 00 : HERRAMIENTAS DE SUJECCIÓN Y FIJACIÓN
- 27 11 22 00 : HERRAMIENTAS DE ALBAÑILERÍA Y CONCRETO
- 27 11 23 00 : HERRAMIENTAS DE MARCAR
- 27 11 24 00 : HERRAMIENTAS DE INSERCIÓN Y AJUSTE
- 27 11 25 00 : HERRAMIENTAS PARA APALANCAR Y CURVAR
- 27 11 26 00 : HERRAMIENTAS PARA PRECINTAR
- 27 11 27 00 : HERRAMIENTAS MECÁNICAS
- 27 11 28 00 : CONEXIONES DE HERRAMIENTAS Y ACCESORIOS
- 27 11 29 00 : HERRAMIENTAS DISPENSADORAS
- 27 11 30 00 : CEPILLOS
- 27 11 31 00 : HERRAMIENTAS DE ARRASTRE

**CERTIFICADO DE INSCRIPCIÓN Y CLASIFICACIÓN EN EL REGISTRO DE PROponentES**Fecha expedición: 20/09/2023 - 09:05:15
Recibo No. S000817667, Valor 62000

CÓDIGO DE VERIFICACIÓN zqFtsVSD2M

Verifique el contenido y confiabilidad de este certificado, ingresando a <https://sl.contrataciones.co/ver/planilla/cv.php?empresa=36> y digite el respectivo código, para que visualice la imagen generada al momento de su expedición. La verificación se puede realizar de manera ilimitada, durante 60 días calendario contados a partir de la fecha de su expedición.

- 27 11 32 00 : JUEGOS DE HERRAMIENTAS
- 27 11 33 00 : HERRAMIENTAS MANUALES DE PRECISIÓN
- 27 13 15 00 : HERRAMIENTAS NEUMÁTICAS
- 27 13 17 00 : CILINDROS NEUMÁTICOS Y COMPONENTES
- 11 12 18 00 : ARCILLAS
- 30 17 17 00 : PRODUCTOS DE CRISTAL
- 31 21 15 00 : PINTURAS Y TAPA POROS
- 32 21 18 00 : ADITIVOS PARA PINTURAS
- 32 21 19 00 : DISOLVENTES Y DILUYENTES PARA PINTURAS
- 31 21 19 00 : APLICADORES DE PINTURA Y ACCESORIOS PARA PINTAR
- 12 16 25 00 : ROMPEDORES DE EMULSIÓN
- 11 10 15 00 : MINERALES
- 92 10 15 00 : SERVICIOS DE POLICIA
- 92 10 16 00 : SERVICIOS DE BOMBEROS
- 92 10 17 00 : SISTEMAS DE CÁRCELES Y PRISIONES
- 92 10 18 00 : SISTEMAS JUDICIALES
- 92 10 19 00 : SERVICIOS DE RESCATE
- 39 11 16 00 : ILUMINACIÓN EXTERIOR Y ARTEFACTOS
- 78 14 15 00 : SERVICIOS DE ORGANIZACIÓN DE TRANSPORTES
- 30 12 19 00 : MATERIALES PARA ESTABILIZACIÓN Y RETURNO DE SUELOS
- 30 10 36 00 : PRODUCTOS ESTRUCTURALES
- 24 10 15 00 : CAMIONES INDUSTRIALES
- 46 16 15 00 : CONTROL DE TRÁFICO
- 40 17 16 00 : TUBOS Y TUBERÍAS INDUSTRIALES
- 40 17 17 00 : ADAPTADORES DE TUBOS
- 40 17 21 00 : CODOS PARA TUBOS
- 40 17 24 00 : TAPAS PARA TUBOS
- 40 17 25 00 : CONECTORES DE TUBOS
- 40 17 26 00 : ACOPLEROS DE TUBOS
- 40 17 28 00 : CODOS DE TUBOS
- 41 11 39 00 : EQUIPO PARA MEDICIÓN DE SUELOS
- 41 11 40 00 : EQUIPO DE MEDIDA DE ROCAS Y ESTRATOS
- 72 15 29 00 : SERVICIOS DE MONTAJE DE ACERO ESTRUCTURAL
- 30 10 24 00 : VARILLAS
- 93 14 20 00 : DESARROLLO URBANO
- 70 17 18 00 : SERVICIOS DE DRENAJE
- 93 14 19 00 : DESARROLLO RURAL
- 30 10 15 00 : ANGULOS
- 30 10 17 00 : VIGAS
- 30 10 18 00 : CONDUCTOS
- 30 16 17 00 : SUELOS
- 55 12 17 00 : SEÑALIZACIÓN



CERTIFICADO DE INSCRIPCIÓN Y CLASIFICACIÓN EN EL REGISTRO DE PROPONENTES

Fecha expedición: 2009/02/23 - 09:05:15
Recibo No. S000817667, Valor 62000

CÓDIGO DE VERIFICACIÓN zqFhsV5D2M

Verifique el contenido y confiabilidad de este certificado, ingresando a https://si.comercio.com.co/vista/plantilla/cv.php?empresa=38 y digite el respectivo código, para que visualice la imagen generada al momento de su expedición. La verificación se puede realizar de manera limitada, durante 60 días calendario contados a partir de la fecha de su expedición.

- 12 16 49 00 : AGENTES DE IMPERMEABILIZACIÓN
40 10 17 00 : ENFRIAMIENTO
22 10 19 00 : MAQUINARIA Y ACCESORIOS DE CONSTRUCCIÓN DE EDIFICIOS
73 12 18 00 : SERVICIOS DE INDUSTRIA DE PRODUCTOS DE MINERALES NO METALICOS
40 14 16 00 : VALVULAS
40 14 17 00 : MATERIAL DE FERMETERIA Y ACCESORIOS
40 14 19 00 : CONDUCTOS
40 14 20 00 : MANGUERAS
72 15 11 00 : SERVICIOS DE CONSTRUCCIÓN DE PLOMERIA
72 12 13 00 : SERVICIOS DE CONSTRUCCIÓN DE TALLERES AUTOMOTRICES Y ESTACIONES DE SER...
72 15 36 00 : SERVICIOS DE TERMINADO INTERIOR, DOTACIÓN Y REMODELACIÓN
27 11 19 00 : HERRAMIENTAS GRUESAS Y DE ACABADO
72 14 10 00 : SERVICIOS DE CONSTRUCCIÓN DE AUTOPISTAS Y CARRETERAS
30 10 22 00 : PLANCHA
30 10 28 00 : PILOTAJE
31 12 17 00 : PIEZAS FUNDIDAS CENTRÍFUGAS MECANIZADAS
31 37 11 00 : LADRILLOS REFRACTARIOS
31 16 34 00 : REDES DE METAL Y ESTRUCTURAS DE CRIBADO

*** EXPERIENCIA No. 72 :

NÚMERO CONSECUTIVO DEL CONTRATO: 075

CONTRATO CELEBRADO POR : 1 - EL PROPONENTE

NOMBRE DEL CONTRATISTA : CALING LIMITADA

NOMBRE DEL CONTRATANTE : MUNICIPIO DE TUNJA

VALOR CONTRATADO EN SMMLV : 216,53

SG IM CL PR - DESCRIPCIÓN

- 55 10 16 00 : LOTES COMERCIALES
55 10 18 00 : LOTES DE TERRENOS GUBERNAMENTALES
95 12 17 00 : EDIFICIOS Y ESTRUCTURAS PÚBLICOS
95 12 23 00 : EDIFICIOS Y ESTRUCTURAS DE SALUD Y DEPORTIVAS
10 29 00 : SERVICIOS DE MANTENIMIENTO Y REPARACIÓN DE INSTALACIONES
10 33 00 : SERVICIOS DE MANTENIMIENTO Y REPARACIÓN DE INFRAESTRUCTURA
81 10 15 00 : INGENIERIA CIVIL Y ARQUITECTURA
72 14 11 00 : SERVICIOS DE CONSTRUCCIÓN Y REVESTIMIENTO Y PAVIMENTACIÓN DE INFRAEST...
72 14 12 00 : SERVICIOS DE CONSTRUCCIÓN MARINA
70 11 17 00 : PARQUES, JARDINES Y HUERTOS
95 11 16 00 : VIAS DE TRAFICO ABIERTO
95 12 16 00 : EDIFICIOS Y ESTRUCTURAS DE CONSTRUCCIÓN
72 10 15 00 : SERVICIOS DE APOYO PARA LA CONSTRUCCIÓN
72 15 27 00 : SERVICIOS DE INSTALACIÓN Y REPARACIÓN DE CONCRETO
72 12 11 00 : SERVICIOS DE CONSTRUCCIÓN DE EDIFICIOS COMERCIALES Y DE OFICINA



CERTIFICADO DE INSCRIPCIÓN Y CLASIFICACIÓN EN EL REGISTRO DE PROPONENTES

Fecha expedición: 2009/02/23 - 09:05:15
Recibo No. S000817667, Valor 62000

CÓDIGO DE VERIFICACIÓN zqFhsV5D2M

Verifique el contenido y confiabilidad de este certificado, ingresando a https://si.comercio.com.co/vista/plantilla/cv.php?empresa=38 y digite el respectivo código, para que visualice la imagen generada al momento de su expedición. La verificación se puede realizar de manera limitada, durante 60 días calendario contados a partir de la fecha de su expedición.

- 81 10 22 00 : INGENIERIA DE TRANSPORTE
95 11 15 00 : VIAS DE TRAFICO LIMITADO
95 14 16 00 : EDIFICIOS Y ESTRUCTURAS PREFABRICADOS RESIDENCIALES
81 14 16 00 : MANEJO DE CADENA DE SUMINISTROS
81 14 15 00 : CONTROL DE CALIDAD
30 12 17 00 : MATERIALES DE CONSTRUCCIÓN DE CAMINOS Y CARRILERAS
84 14 16 00 : AGENCIAS DE CREDITO PERSONAL
11 12 16 00 : PIEDRA
11 11 17 00 : ARENA
11 11 15 00 : BARRO Y TIERRA
42 24 15 00 : SUMINISTROS DE VACIADO DE ESCAYOLA Y TABILLAS
49 24 15 00 : EQUIPO DE PARQUES INFANTILES
95 10 15 00 : LOTES RESIDENCIALES
95 12 18 00 : EDIFICIOS Y ESTRUCTURAS UTILITARIOS
95 12 19 00 : EDIFICIOS Y ESTRUCTURAS EDUCACIONALES Y DE ADMINISTRACIÓN
95 12 20 00 : EDIFICIOS Y ESTRUCTURAS HOSPITALARIAS
95 12 21 00 : EDIFICIOS Y ESTRUCTURAS DE ACCOMODACIONES
95 12 24 00 : EDIFICIOS Y ESTRUCTURAS INDUSTRIALES
95 12 25 00 : EDIFICIOS Y ESTRUCTURAS AGRICOLAS Y DE CULTIVOS Y PESCA
95 12 26 00 : EDIFICIOS Y ESTRUCTURAS RELIGIOSAS
95 12 27 00 : EDIFICIOS Y ESTRUCTURAS DE DEFENSA
95 13 16 00 : EDIFICIOS Y ESTRUCTURAS COMERCIALES E INDUSTRIALES PORTÁTILES
95 14 18 00 : EDIFICIOS Y ESTRUCTURAS PREFABRICADOS DE EMERGENCIA Y ALIVIO
70 13 15 00 : PROTECCIÓN DEL TERRENO Y DEL SUELO
70 13 16 00 : PREPARACIÓN DEL TERRENO Y DEL SUELO
70 13 17 00 : GESTIÓN DEL TERRENO Y DEL SUELO
72 10 31 00 : INSTALACIÓN Y REPARACIÓN DE SERVICIOS DE BANDAS TRANSPORTADORAS
72 12 15 00 : SERVICIOS DE CONSTRUCCIÓN DE PLANTAS INDUSTRIALES
72 14 15 00 : SERVICIOS DE PREPARACIÓN DE TIERRAS
72 14 13 00 : SERVICIO DE CONSTRUCCIÓN DE FACILIDADES ATLÉTICAS Y RECREATIVAS
72 14 14 00 : SERVICIOS DE CONSTRUCCIÓN Y REPARACIÓN DE FACILIDADES DE DETENCIÓN
72 14 16 00 : SERVICIOS DE CONSTRUCCIÓN DE SISTEMAS DE TRÁNSITO MASIVO
72 14 17 00 : SERVICIOS DE ALQUILER O ARRENDAMIENTO DE EQUIPO Y MAQUINARIA DE CONSTRU...
72 15 13 00 : SERVICIOS DE PINTURA E INSTALACIÓN DE PAPEL DE COLGADURA
72 15 19 00 : SERVICIOS DE ALBAÑILERIA Y MAPOSTERÍA
72 15 25 00 : SERVICIOS DE INSTALACIÓN DE FIOSOS
72 15 35 00 : SERVICIOS DE LIMPIEZA ESTRUCTURAL EXTERNA
72 15 39 00 : SERVICIO DE PREPARACIÓN DE OBRAS DE CONSTRUCCIÓN
72 15 45 00 : SERVICIOS DE MANTENIMIENTO E INSTALACIÓN DE EQUIPO PESADO
72 15 24 00 : SERVICIOS DE MONTAJE E INSTALACIÓN DE VENTANAS Y PUERTAS
72 15 44 00 : SERVICIOS DE MANTENIMIENTO Y FABRICACIÓN DE ACCESORIOS PARA TUBERIAS
73 18 10 00 : SERVICIOS DE MAQUINADO



CERTIFICADO DE INSCRIPCIÓN Y CLASIFICACIÓN EN EL REGISTRO DE PROPONENTES

Fecha expedición: 2009/02/23 - 09:05:15
Recibo No. S000817667, Valor 62000

CÓDIGO DE VERIFICACIÓN zqFhsV5D2M

Verifique el contenido y confiabilidad de este certificado, ingresando a https://si.comercio.com.co/vista/plantilla/cv.php?empresa=38 y digite el respectivo código, para que visualice la imagen generada al momento de su expedición. La verificación se puede realizar de manera limitada, durante 60 días calendario contados a partir de la fecha de su expedición.

- 73 18 19 00 : SERVICIOS DE SOLDADURA
73 15 17 00 : TRATAMIENTO DE MATERIALES
73 15 18 00 : SERVICIOS DE CONVERSIÓN
73 10 15 00 : EVALUACIÓN DE IMPACTO AMBIENTAL
73 10 16 00 : PLANEACIÓN AMBIENTAL
73 10 17 00 : SERVICIOS DE ASESORIA AMBIENTAL
77 10 18 00 : AUDITORIA AMBIENTAL
77 10 19 00 : SERVICIOS DE INVESTIGACIÓN DE CONTAMINACIÓN
77 10 20 00 : SERVICIOS DE REPORTE AMBIENTAL
77 11 15 00 : SERVICIOS DE SEGURIDAD AMBIENTAL
77 11 16 00 : REHABILITACIÓN AMBIENTAL
77 12 15 00 : CONTAMINACIÓN DEL AIRE
77 12 16 00 : CONTAMINACIÓN DEL SUELO
77 12 17 00 : CONTAMINACIÓN DEL AGUA
78 10 18 00 : TRANSPORTE DE CARGA POR CARRETERA
78 10 21 00 : SERVICIOS DE OLEODUCTOS
78 14 19 00 : SERVICIOS DE ALQUILER DE CONTENEDORES DE TRANSPORTE
80 10 16 00 : GERENCIA DE PROYECTOS
80 10 17 00 : GERENCIA INDUSTRIAL
80 11 17 00 : RECLUTAMIENTO DE PERSONAL
81 10 16 00 : INGENIERIA MECÁNICA
81 10 25 00 : SERVICIOS DE PERMISOS
81 10 26 00 : SERVICIOS DE MUESTREO
81 10 27 00 : SERVICIOS DE DISEÑO E INGENIERIA DE SISTEMAS INSTRUMENTADOS DE CONTROL
81 12 15 00 : ANÁLISIS ECONÓMICO
81 15 16 00 : CARTOGRAFIA
81 15 17 00 : GEOLOGIA
81 15 18 00 : OCEANOGRAFIA E HIDROLOGIA
81 15 19 00 : GEOFISICA
46 18 15 00 : ROPA DE SEGURIDAD
46 18 16 00 : CALZADO DE PROTECCIÓN
46 18 18 00 : PROTECCIÓN Y ACCESORIOS PARA LA VISIÓN
46 18 19 00 : PROTECTORES AUDITIVOS
46 18 20 00 : PROTECCIÓN DE LA RESPIRACIÓN
46 18 21 00 : EQUIPO Y SUMINISTROS ANTIESTÁTICOS
46 18 22 00 : EQUIPO DE APOYO ERGONÓMICO
46 18 23 00 : PROTECCIÓN ANTI CAIDA Y EQUIPO DE RESCATE
46 18 24 00 : EQUIPO DE LIMPIEZA DE SEGURIDAD Y MATERIALES DE DESCONTAMINACIÓN
46 18 25 00 : ARMAS O DISPOSITIVOS DE SEGURIDAD PERSONAL
30 10 29 00 : PILAPES
30 10 31 00 : RIELES
30 10 39 00 : EJES



CERTIFICADO DE INSCRIPCIÓN Y CLASIFICACIÓN EN EL REGISTRO DE PROPONENTES

Fecha expedición: 2009/02/23 - 09:05:15
Recibo No. S000817667, Valor 62000

CÓDIGO DE VERIFICACIÓN zqFhsV5D2M

Verifique el contenido y confiabilidad de este certificado, ingresando a https://si.comercio.com.co/vista/plantilla/cv.php?empresa=38 y digite el respectivo código, para que visualice la imagen generada al momento de su expedición. La verificación se puede realizar de manera limitada, durante 60 días calendario contados a partir de la fecha de su expedición.

- 30 11 15 00 : CONCRETO Y MORTEROS
30 11 16 00 : CEMENTO Y CAL
30 11 18 00 : AGREGADOS
30 11 19 00 : ELEMENTOS PARA REFORZAR CONCRETO
30 12 15 00 : DERIVADOS BITUMINOSOS
30 12 16 00 : ASFALTOS
30 12 18 00 : MATERIALES DE ARQUITECTURA PAISAJÍSTICA
30 13 17 00 : AZULEJOS Y BALDOSAS
30 13 16 00 : LADRILLOS
30 14 15 00 : AISLAMIENTO TÉRMICO
30 14 16 00 : AISLAMIENTO ESPECIAL
30 14 17 00 : CAPAS DE SELLAMIENTO DE AISLAMIENTO
41 10 15 00 : EQUIPO Y SUMINISTROS PARA LA MEZCLA, LA DISPERSIÓN Y LA HOMOGENEIZACIÓN...
41 10 38 00 : EQUIPO Y SUMINISTROS PARA LA MEZCLA Y LA AGITACIÓN POR SACUDIDA O VARI...
41 10 39 00 : CENTRIFUGADORAS DE LABORATORIO Y ACCESORIOS
41 10 42 00 : EQUIPO Y SUMINISTROS DE PURIFICACIÓN DE AGUA PARA LABORATORIO
41 11 15 00 : INSTRUMENTOS DE MEDICIÓN DEL PESO
41 11 16 00 : INSTRUMENTOS DE MEDIDA DE LONGITUD, ESPESOR O DISTANCIA
41 11 17 00 : INSTRUMENTOS Y ACCESORIOS DE VISIÓN Y OBSERVACIÓN
41 11 18 00 : EQUIPO DE EXAMEN NO DESTRUCTIVO
41 11 19 00 : INSTRUMENTOS INDICADORES Y DE REGISTRO
41 11 21 00 : TRANSDUCTORES
41 11 22 00 : INSTRUMENTOS DE MEDIDA DE TEMPERATURA Y CALOR
41 11 23 00 : INSTRUMENTOS DE MEDICIÓN DE LA HUMEDAD
41 11 24 00 : INSTRUMENTOS DE MEDIDA Y CONTROL DE LA PRESIÓN
41 11 26 00 : EQUIPO E INSTRUMENTOS RELACIONADOS CON EL TRANSPORTE
41 11 41 00 : INSTRUMENTOS ELMOLÓGICOS
41 11 43 00 : INSTRUMENTOS HIDROLÓGICOS
42 12 15 00 : EQUIPO VETERINARIO
42 12 17 00 : MOBILIARIO CLÍNICO VETERINARIO
40 17 15 00 : TUBOS Y TUBERIAS COMERCIALES
40 18 30 09 : TUBERIAS DE CAUCHO Y PLÁSTICO
22 10 15 00 : MAQUINARIA PARA TRABAJO DE DESMORTE
22 10 16 00 : EQUIPO DE PAVIMENTACIÓN
22 10 17 00 : COMPONENTES DE EQUIPO PESADO
22 10 18 00 : GRÚAS DE ELEVACIÓN
22 10 20 00 : EQUIPO Y MAQUINARIA DE DEMOLICIÓN DE EDIFICIOS
24 14 15 00 : SUMINISTROS PARA SEGURIDAD Y PROTECCIÓN
24 11 18 00 : TANQUES Y CILINDROS Y SUS ACCESORIOS
25 16 16 00 : VEHICULOS DE TRANSPORTE DE PRODUCTOS Y MATERIALES
25 12 17 00 : EQUIPO Y SISTEMAS DE APOYO FERROVIARIO
27 11 15 00 : HERRAMIENTAS DE CORTE Y ENGARZADO Y PUNZONES

190



CERTIFICADO DE INSCRIPCIÓN Y CLASIFICACIÓN EN EL REGISTRO DE PROPONENTES

Fecha expedición: 20/09/2023 - 09:05:15
Rucbo No. S000617667, Valor 62000

CÓDIGO DE VERIFICACIÓN zqFhtv5D2M

Verifique el contenido y confiabilidad de este certificado, ingresando a https://si.comfocameras.co/vista/plantilla/cv.php?empresa=36 y digite el respectivo código, para que visualice la imagen generada al momento de su expedición. La verificación se puede realizar de manera limitada, durante 60 días calendario contados a partir de la fecha de su expedición.

- 27 11 16 00 : HERRAMIENTAS DE PERIFILAR
27 11 17 00 : LLAVES INGLÉSAS Y GUIAS
27 11 18 00 : HERRAMIENTAS DE MEDIDA Y BOCETAJE
27 11 20 00 : HERRAMIENTAS MANUALES DE JARDINERIA, AGRICULTURA Y FORESTACIÓN
27 11 21 00 : HERRAMIENTAS DE SUJECIÓN Y FIJACIÓN
27 11 22 00 : HERRAMIENTAS DE ALBAÑILERIA Y CONCRETO
27 11 23 00 : HERRAMIENTAS DE MARCAR
27 11 24 00 : HERRAMIENTAS DE INSERCIÓN Y AJUSTE
27 11 25 00 : HERRAMIENTAS PARA APALANCAR Y CURVAR
27 11 26 00 : HERRAMIENTAS PARA PRECINTAR
27 11 27 00 : HERRAMIENTAS MECÁNICAS
27 11 28 00 : CONEXIONES DE HERRAMIENTAS Y ACCESORIOS
27 11 29 00 : HERRAMIENTAS DISPENSADORAS
27 11 30 00 : CEPILLOS
27 11 31 00 : HERRAMIENTAS DE ARRÁSTRE
27 11 32 00 : JURGOS DE HERRAMIENTAS
27 11 33 00 : HERRAMIENTAS MANUALES DE PRECISIÓN
27 13 15 00 : HERRAMIENTAS NEUMÁTICAS
27 13 17 00 : CILINDROS NEUMÁTICOS Y COMPONENTES
11 11 13 00 : ARCILLAS
30 17 17 00 : PRODUCTOS DE CRISTAL
31 21 15 00 : PINTURAS Y TAPA POROS
31 21 16 00 : ADITIVOS PARA PINTURAS
31 21 18 00 : DISOLVENTES Y DILUYENTES PARA PINTURAS
31 21 19 00 : APLICADORES DE PINTURA Y ACCESORIOS PARA PINTAR
12 16 25 00 : ROMPEDORES DE EMULSIÓN
11 10 15 00 : MINERALES
92 10 15 00 : SERVICIOS DE POLICÍA
92 10 16 00 : SERVICIOS DE BOMBEROS
92 10 17 00 : SISTEMAS DE CÁRCELES Y PRISIONES
92 10 18 00 : SISTEMAS JUDICIALES
92 10 19 00 : SERVICIOS DE RESCATE
39 11 16 00 : ILUMINACIÓN EXTERIOR Y ARTEFACTOS
78 14 15 00 : SERVICIOS DE ORGANIZACIÓN DE TRANSPORTES
30 12 19 00 : MATERIALES PARA ESTABILIZACIÓN Y REFUERZO DE SUELOS
30 10 36 00 : PRODUCTOS ESTRUCTURALES
24 10 15 00 : CAMIONES INDUSTRIALES
46 16 15 00 : CONTROL DE TRÁFICO
40 17 16 00 : TUBOS Y TUBERÍAS INDUSTRIALES
40 17 17 00 : ADAPTADORES DE TUBOS
40 17 21 00 : CODOS PARA TUBOS
40 17 24 00 : TAPAS PARA TUBOS



CERTIFICADO DE INSCRIPCIÓN Y CLASIFICACIÓN EN EL REGISTRO DE PROPONENTES

Fecha expedición: 20/09/2023 - 09:05:15
Rucbo No. S000617667, Valor 62000

CÓDIGO DE VERIFICACIÓN zqFhtv5D2M

Verifique el contenido y confiabilidad de este certificado, ingresando a https://si.comfocameras.co/vista/plantilla/cv.php?empresa=36 y digite el respectivo código, para que visualice la imagen generada al momento de su expedición. La verificación se puede realizar de manera limitada, durante 60 días calendario contados a partir de la fecha de su expedición.

- 40 17 25 00 : CONECTORES DE TUBOS
40 17 26 00 : ACOPLÉS DE TUBOS
40 17 28 00 : CODOS DE TUBOS
41 11 39 00 : EQUIPO PARA MEDICIÓN DE SUELOS
41 11 40 00 : EQUIPO DE MEDIDA DE ROCAS Y ESTRATOS
72 15 29 00 : SERVICIOS DE MONTAJE DE ACERO ESTRUCTURAL
30 10 24 00 : VARILLAS
93 14 20 00 : DESARROLLO URBANO
70 17 18 00 : SERVICIOS DE DRENAJE
93 14 19 00 : DESARROLLO RURAL
30 10 15 00 : ÁNGULOS
30 10 17 00 : VIGAS
30 10 18 00 : CONDUCTOS
30 16 17 00 : SUELOS
55 12 17 00 : SEÑALIZACIÓN
12 16 49 00 : AGENTES DE IMPERMEABILIZACIÓN
40 10 17 00 : ENFRIAMIENTO
22 10 19 00 : MAQUINARIA Y ACCESORIOS DE CONSTRUCCIÓN DE EDIFICIOS
73 12 18 00 : SERVICIOS DE INDUSTRIA DE PRODUCTOS DE MINERALES NO METÁLICOS
40 14 16 00 : VÁLVULAS
40 14 17 00 : MATERIAL DE FERRETERÍA Y ACCESORIOS
40 14 19 00 : CONDUCTOS
40 14 20 00 : MANGUERAS
72 15 11 00 : SERVICIOS DE CONSTRUCCIÓN DE PLOMERÍA
72 12 13 00 : SERVICIOS DE CONSTRUCCIÓN DE TALLERES AUTOMOTRICES Y ESTACIONES DE SER...
72 15 36 00 : SERVICIOS DE TERMINADO INTERIOR, DOTACIÓN Y REMODELACIÓN
27 11 19 00 : HERRAMIENTAS GROSAS Y DE ACABADO
72 14 10 00 : SERVICIOS DE CONSTRUCCIÓN DE AUTOPISTAS Y CARRETERAS
30 10 22 00 : PLANCHA
30 10 23 00 : PILOTAJE
31 12 17 00 : PIEZAS FUNDIDAS CENTRIFUGAS MECANIZADAS
31 37 11 00 : LADRILLOS REFRACTARIOS
31 16 34 00 : REDES DE METAL Y ESTRUCTURAS DE CRIBADO

*** EXPERIENCIA No. 73 :

NÚMERO CONSECUTIVO DEL CONTRATO: 076

CONTRATO CELEBRADO POR : 1 - EL PROPONENTE

NOMBRE DEL CONTRATISTA : CALING LIMITADA

NOMBRE DEL CONTRATANTE : MUNICIPIO DE JENERANO

VALOR CONTRATADO EN SMMLV : 213,26

SG FM CL PR - DESCRIPCIÓN



CERTIFICADO DE INSCRIPCIÓN Y CLASIFICACIÓN EN EL REGISTRO DE PROPONENTES

Fecha expedición: 20/09/2023 - 09:05:15
Rucbo No. S000617667, Valor 62000

CÓDIGO DE VERIFICACIÓN zqFhtv5D2M

Verifique el contenido y confiabilidad de este certificado, ingresando a https://si.comfocameras.co/vista/plantilla/cv.php?empresa=36 y digite el respectivo código, para que visualice la imagen generada al momento de su expedición. La verificación se puede realizar de manera limitada, durante 60 días calendario contados a partir de la fecha de su expedición.

- 95 10 16 00 : LOTES COMERCIALES
95 10 18 00 : LOTES DE TERRENOS GOBERNAMENTALES
95 12 17 00 : EDIFICIOS Y ESTRUCTURAS PÚBLICOS
95 12 23 00 : EDIFICIOS Y ESTRUCTURAS DE SALUD Y DEPORTIVAS
72 10 29 00 : SERVICIOS DE MANTENIMIENTO Y REPARACIÓN DE INSTALACIONES
72 10 33 00 : SERVICIOS DE MANTENIMIENTO Y REPARACIÓN DE INFRAESTRUCTURA
81 10 15 00 : INGENIERÍA CIVIL Y ARQUITECTURA
72 14 11 00 : SERVICIOS DE CONSTRUCCIÓN Y REVESTIMIENTO Y PAVIMENTACIÓN DE INFRAEST...
72 14 12 00 : SERVICIOS DE CONSTRUCCIÓN MARINA
70 11 17 00 : PARQUES, JARDINES Y HUERTOS
95 11 16 00 : VIAS DE TRAFICO ABIERTO
95 12 16 00 : EDIFICIOS Y ESTRUCTURAS DE TRANSPORTE
72 10 15 00 : SERVICIOS DE APOYO PARA LA CONSTRUCCIÓN
72 15 27 00 : SERVICIOS DE INSTALACIÓN Y REPARACIÓN DE CONCRETO
72 12 11 00 : SERVICIOS DE CONSTRUCCIÓN DE EDIFICIOS COMERCIALES Y DE OFICINA
81 10 22 00 : INGENIERÍA DE TRANSPORTE
95 11 15 00 : VIAS DE TRÁFICO LIMITADO
95 14 16 00 : EDIFICIOS Y ESTRUCTURAS PREFABRICADOS RESIDENCIALES
81 14 16 00 : MANEJO DE CADENA DE SUMINISTROS
81 14 15 00 : CONTROL DE CALIDAD
30 12 17 00 : MATERIALES DE CONSTRUCCIÓN DE CAMINOS Y CARRILERAS
84 14 16 00 : AGENCIAS DE CRÉDITO PERSONAL
11 11 16 00 : PIEDRA
11 11 17 00 : ARENA
11 11 15 00 : BARRO Y TIERRA
42 24 15 00 : SUMINISTROS DE VACIADO DE ESCAYOLA Y TABILLAS
49 24 15 00 : EQUIPO DE PARQUES INFANTILES
95 10 15 00 : LOTES RESIDENCIALES
95 12 18 00 : EDIFICIOS Y ESTRUCTURAS UTILITARIOS
95 12 19 00 : EDIFICIOS Y ESTRUCTURAS EDUCACIONALES Y DE ADMINISTRACIÓN
95 12 20 00 : EDIFICIOS Y ESTRUCTURAS HOSPITALARIAS
95 12 21 00 : EDIFICIOS Y ESTRUCTURAS DE ACOMODACIONES
95 12 24 00 : EDIFICIOS Y ESTRUCTURAS INDUSTRIALES
95 12 25 00 : EDIFICIOS Y ESTRUCTURAS AGRÍCOLAS Y DE CULTIVOS Y PESCA
95 12 26 00 : EDIFICIOS Y ESTRUCTURAS RELIGIOSAS
95 12 27 00 : EDIFICIOS Y ESTRUCTURAS DE DEFENSA
95 13 16 00 : EDIFICIOS Y ESTRUCTURAS COMERCIALES E INDUSTRIALES PORTÁTILES
95 14 18 00 : EDIFICIOS Y ESTRUCTURAS PREFABRICADOS DE EMERGENCIA Y ALIVIO
70 13 15 00 : PROTECCIÓN DEL TERRENO Y DEL SUELO
70 13 16 00 : PREPARACIÓN DEL TERRENO Y DEL SUELO
70 13 17 00 : GESTIÓN DEL TERRENO Y DEL SUELO
72 10 31 00 : INSTALACIÓN Y REPARACIÓN DE SERVICIOS DE BANDAS TRANSPORTADORAS



CERTIFICADO DE INSCRIPCIÓN Y CLASIFICACIÓN EN EL REGISTRO DE PROPONENTES

Fecha expedición: 20/09/2023 - 09:05:15
Rucbo No. S000617667, Valor 62000

CÓDIGO DE VERIFICACIÓN zqFhtv5D2M

Verifique el contenido y confiabilidad de este certificado, ingresando a https://si.comfocameras.co/vista/plantilla/cv.php?empresa=36 y digite el respectivo código, para que visualice la imagen generada al momento de su expedición. La verificación se puede realizar de manera limitada, durante 60 días calendario contados a partir de la fecha de su expedición.

- 72 12 15 00 : SERVICIOS DE CONSTRUCCIÓN DE PLANTAS INDUSTRIALES
72 14 15 00 : SERVICIOS DE PREPARACIÓN DE TIERRAS
72 14 13 00 : SERVICIO DE CONSTRUCCIÓN DE FACILIDADES ATLÉTICAS Y RECREATIVAS
72 14 14 00 : SERVICIOS DE CONSTRUCCIÓN Y REPARACIÓN DE FACILIDADES DE DETENCIÓN
72 14 16 00 : SERVICIOS DE CONSTRUCCIÓN DE SISTEMAS DE TRÁNSITO MASIVO
72 14 17 00 : SERVICIOS DE ALQUILER O ARRENDAMIENTO DE EQUIPO Y MAQUINARIA DE CONSTRU...
72 15 13 00 : SERVICIOS DE PINTURA E INSTALACIÓN DE PAPEL DE COLGADURA
72 15 19 00 : SERVICIOS DE ALBAÑILERIA Y MAMPONERÍA
72 15 25 00 : SERVICIOS DE INSTALACIÓN DE PISOS
72 15 35 00 : SERVICIOS DE LIMPIEZA ESTRUCTURAL EXTERNA
72 15 39 00 : SERVICIO DE PREPARACIÓN DE OBRAS DE CONSTRUCCIÓN
72 15 45 00 : SERVICIOS DE MANTENIMIENTO E INSTALACIÓN DE EQUIPO PESADO
72 15 24 00 : SERVICIOS DE MONTAJE E INSTALACIÓN DE VENTANAS Y PUERTAS
72 15 44 00 : SERVICIOS DE MANTENIMIENTO Y FABRICACIÓN DE ACCESORIOS PARA TUBERÍAS
73 18 10 00 : SERVICIOS DE MAQUINADO
73 18 19 00 : SERVICIOS DE SOLDADURA
73 15 17 00 : TRATAMIENTO DE MATERIALES
78 15 18 00 : SERVICIOS DE CONVERSIÓN
77 10 15 00 : EVALUACIÓN DE IMPACTO AMBIENTAL
77 10 16 00 : PLANEACIÓN AMBIENTAL
77 10 17 00 : SERVICIOS DE ASESORIA AMBIENTAL
77 10 18 00 : AUDITORIA AMBIENTAL
77 10 19 00 : SERVICIOS DE INVESTIGACIÓN DE CONTAMINACIÓN
77 10 20 00 : SERVICIOS DE REPORTE AMBIENTAL
77 11 15 00 : SERVICIOS DE SEGURIDAD AMBIENTAL
77 11 16 00 : REHABILITACIÓN AMBIENTAL
77 12 15 00 : CONTAMINACIÓN DEL AIRE
77 12 16 00 : CONTAMINACIÓN DEL SUELO
77 12 17 00 : CONTAMINACIÓN DEL AGUA
78 10 13 00 : TRANSPORTE DE CARGA POR CARRETERA
78 10 21 00 : SERVICIOS DE OLEODUCTOS
78 14 19 00 : SERVICIOS DE ALQUILER DE CONTENEDORES DE TRANSPORTE
80 10 16 00 : GERENCIA DE PROYECTOS
80 10 17 00 : GERENCIA INDUSTRIAL
80 11 17 00 : RECLUTAMIENTO DE PERSONAL
81 10 16 00 : INGENIERÍA MECÁNICA
81 10 25 00 : SERVICIOS DE PERMISOS
81 10 26 00 : SERVICIOS DE MUESTREO
81 10 27 00 : SERVICIOS DE DISEÑO E INGENIERÍA DE SISTEMAS INSTRUMENTADOS DE CONTROL
81 12 15 00 : ANÁLISIS ECONÓMICO
81 15 16 00 : CARTOGRAFÍA
81 15 17 00 : GEOLOGÍA



CERTIFICADO DE INSCRIPCIÓN Y CLASIFICACIÓN EN EL REGISTRO DE PROPONENTES

Fecha expedición: 20/09/2023 - 09:05:15
Recibo No. 5000817667, Valor 62000

CÓDIGO DE VERIFICACIÓN zqFhsVSD2M

Verifique el contenido y confiabilidad de este certificado, ingresando a https://si.confacameras.co/visa/plantilla/cv.php?empresa=36 y digite el respectivo código, para que visualice la imagen generada al momento de su expedición. La verificación se puede realizar de manera limitada, durante 60 días calendario contados a partir de la fecha de su expedición.

- 51 15 18 00 : OCEANOGRAFÍA E HIDROLOGÍA
51 15 19 00 : GEOFÍSICA
46 18 15 00 : ROPA DE SEGURIDAD
46 18 16 00 : CALZADO DE PROTECCIÓN
46 18 18 00 : PROTECCIÓN Y ACCESORIOS PARA LA VISIÓN
46 18 19 00 : PROTECTORES AUDITIVOS
46 18 20 00 : PROTECCIÓN DE LA RESPIRACIÓN
46 18 21 00 : EQUIPO Y SUMINISTROS ANTIESTÁTICOS
46 18 22 00 : EQUIPO DE APOYO ERGONOMICO
46 18 23 00 : PROTECCIÓN ANTI CAÍDA Y EQUIPO DE RESCATE
46 18 24 00 : EQUIPO DE LIMPIEZA DE SEGURIDAD Y MATERIALES DE DESCONTAMINACIÓN
46 18 25 00 : ARMAS O DISPOSITIVOS DE SEGURIDAD PERSONAL
30 10 29 00 : PILARES
30 10 31 00 : RIELES
30 10 39 00 : EJES
30 11 15 00 : CONCRETO Y MORTEROS
30 11 16 00 : CEMENTO Y CAL
30 11 18 00 : AGREGADOS
30 11 19 00 : ELEMENTOS PARA REFORZAR CONCRETO
30 12 15 00 : DERIVADOS BITUMINOSOS
30 12 16 00 : ASFALTOS
30 12 18 00 : MATERIALES DE ARQUITECTURA PAISAJÍSTICA
30 13 17 00 : AZULEJOS Y BALDOSAS
30 13 16 00 : LADRILLOS
30 14 15 00 : AISLAMIENTO TÉRMICO
30 14 16 00 : AISLAMIENTO ESPECIAL
30 14 17 00 : CAPAS DE SELLAMIENTO DE AISLAMIENTO
41 10 15 00 : EQUIPO Y SUMINISTROS PARA LA MEZCLA, LA DISPERSIÓN Y LA HOMOGENEIZACIÓN...
41 10 38 00 : EQUIPO Y SUMINISTROS PARA LA MEZCLA Y LA AGITACIÓN POR SACUDIDA O VARI...
41 10 39 00 : CENTRIFUGADORAS DE LABORATORIO Y ACCESORIOS
41 10 42 00 : EQUIPO Y SUMINISTROS DE PURIFICACIÓN DE AGUA PARA LABORATORIO
11 15 00 : INSTRUMENTOS DE MEDICIÓN DEL PESO
11 16 00 : INSTRUMENTOS DE MEDIDA DE LONGITUD, ESPESOR O DISTANCIA
41 11 17 00 : INSTRUMENTOS Y ACCESORIOS DE VISIÓN Y OBSERVACIÓN
41 11 18 00 : EQUIPO DE EXAMEN NO DESTRUCTIVO
41 11 19 00 : INSTRUMENTOS INDICADORES Y DE REGISTRO
41 11 21 00 : TRANSDUCTORES
41 11 22 00 : INSTRUMENTOS DE MEDIDA DE TEMPERATURA Y CALOR
41 11 23 00 : INSTRUMENTOS DE MEDICIÓN DE LA HUMEDAD
41 11 24 00 : INSTRUMENTOS DE MEDIDA Y CONTROL DE LA PRESIÓN
41 11 28 00 : EQUIPO E INSTRUMENTOS RELACIONADOS CON EL TRANSPORTE
41 11 41 00 : INSTRUMENTOS SISMOLOGICOS



CERTIFICADO DE INSCRIPCIÓN Y CLASIFICACIÓN EN EL REGISTRO DE PROPONENTES

Fecha expedición: 20/09/2023 - 09:05:15
Recibo No. 5000817667, Valor 62000

CÓDIGO DE VERIFICACIÓN zqFhsVSD2M

Verifique el contenido y confiabilidad de este certificado, ingresando a https://si.confacameras.co/visa/plantilla/cv.php?empresa=36 y digite el respectivo código, para que visualice la imagen generada al momento de su expedición. La verificación se puede realizar de manera limitada, durante 60 días calendario contados a partir de la fecha de su expedición.

- 41 11 43 00 : INSTRUMENTOS HIDROLÓGICOS
42 12 15 00 : EQUIPO VETERINARIO
42 12 17 00 : MOBILIARIO CLÍNICO VETERINARIO
40 17 15 00 : TUBOS Y TUBERIAS COMERCIALES
40 18 30 00 : TUBERÍAS DE CAUCHO Y ELÁSTICO
22 10 15 00 : MAQUINARIA PARA TRABAJO DE DESMONTE
22 10 16 00 : EQUIPO DE PAVIMENTACIÓN
22 10 17 00 : COMPONENTES DE EQUIPO PESADO
22 10 18 00 : GRÚAS DE ELEVACIÓN
22 10 20 00 : EQUIPO Y MAQUINARIA DE DEMOLICIÓN DE EDIFICIOS
24 14 15 00 : SUMINISTROS PARA SEGURIDAD Y PROTECCIÓN
24 11 16 00 : TANQUES Y CILINDROS Y SUS ACCESORIOS
25 10 16 00 : VEHICULOS DE TRANSPORTE DE FERGUCIOS Y MATERIALES
25 12 17 00 : EQUIPO Y SISTEMAS DE APOYO FERROVIARIO
27 11 15 00 : HERRAMIENTAS DE CORTE Y ENGARZADO Y FUNIONES
27 11 16 00 : HERRAMIENTAS DE PERFORAR
27 11 17 00 : LLAVES INGLESAS Y GUÍAS
27 11 18 00 : HERRAMIENTAS DE MEDIDA Y BOCETAJE
27 11 20 00 : HERRAMIENTAS MANUALES DE JARDINERIA, AGRICULTURA Y FORESTACIÓN
27 11 21 00 : HERRAMIENTAS DE SUJECIÓN Y FIJACIÓN
27 11 22 00 : HERRAMIENTAS DE ALBAÑILERIA Y CONCRETO
27 11 23 00 : HERRAMIENTAS DE MARCAR
27 11 24 00 : HERRAMIENTAS DE INSERCIÓN Y AJUSTE
27 11 25 00 : HERRAMIENTAS PARA APALANCAR Y CURVAR
27 11 26 00 : HERRAMIENTAS PARA PRECINTAR
27 11 27 00 : HERRAMIENTAS MECÁNICAS
27 11 28 00 : CONEXIONES DE HERRAMIENTAS Y ACCESORIOS
27 11 29 00 : HERRAMIENTAS DISPENSADORAS
27 11 30 00 : CEPILLOS
27 11 31 00 : HERRAMIENTAS DE ARRASTRE
27 11 32 00 : JUEGOS DE HERRAMIENTAS
27 11 33 00 : HERRAMIENTAS MANUALES DE PRECISIÓN
27 13 15 00 : HERRAMIENTAS NEUMÁTICAS
27 13 17 00 : CILINDROS NEUMÁTICOS Y COMPONENTES
11 11 18 00 : ARCILLAS
30 17 17 00 : PRODUCTOS DE CRISTAL
31 21 15 00 : PINTURAS Y TAPA POROS
31 21 16 00 : ADITIVOS PARA PINTURAS
31 21 18 00 : DISOLVENTES Y DILUYENTES PARA PINTURAS
31 21 19 00 : APLICADORES DE PINTURA Y ACCESORIOS PARA PINTAR
12 26 25 00 : ROMPEDORES DE EMULSIÓN
11 10 15 00 : MINERALES



CERTIFICADO DE INSCRIPCIÓN Y CLASIFICACIÓN EN EL REGISTRO DE PROPONENTES

Fecha expedición: 20/09/2023 - 09:05:15
Recibo No. 5000817667, Valor 62000

CÓDIGO DE VERIFICACIÓN zqFhsVSD2M

Verifique el contenido y confiabilidad de este certificado, ingresando a https://si.confacameras.co/visa/plantilla/cv.php?empresa=36 y digite el respectivo código, para que visualice la imagen generada al momento de su expedición. La verificación se puede realizar de manera limitada, durante 60 días calendario contados a partir de la fecha de su expedición.

- 92 10 15 00 : SERVICIOS DE POLICÍA
92 10 16 00 : SERVICIOS DE BOMBEROS
92 10 17 00 : SISTEMAS DE CÁRCELES Y PRISIONES
92 10 18 00 : SISTEMAS JUDICIALES
10 19 00 : SERVICIOS DE RESCATE
11 16 00 : ILUMINACIÓN EXTERIOR Y ARTEFACTOS
78 14 15 00 : SERVICIOS DE ORGANIZACIÓN DE TRANSPORTES
30 12 15 00 : MATERIALES PARA ESTABILIZACIÓN Y REFUERZO DE SUELOS
30 10 36 00 : PRODUCTOS ESTRUCTURALES
24 10 15 00 : CAMIONES INDUSTRIALES
46 16 15 00 : CONTROL DE TRÁFICO
40 17 16 00 : TUBOS Y TUBERIAS INDUSTRIALES
40 17 17 00 : ADAPTADORES DE TUBOS
40 17 21 00 : CODOS PARA TUBOS
40 17 24 00 : TAPAS PARA TUBOS
40 17 25 00 : CONECTORES DE TUBOS
40 17 26 00 : ACOPLER DE TUBOS
40 17 28 00 : CODOS DE TUBOS
41 11 39 00 : EQUIPO PARA MEDICIÓN DE SUELOS
41 11 40 00 : EQUIPO DE MEDIDA DE ROCAS Y ESTRATOS
72 15 29 00 : SERVICIOS DE MONTAJE DE ACERO ESTRUCTURAL
30 10 24 00 : VARILLAS
93 14 20 00 : DESARROLLO URBANO
70 17 18 00 : SERVICIOS DE DRENAJE
93 14 19 00 : DESARROLLO RURAL
30 10 15 00 : ÁNGULOS
30 10 17 00 : VIGAS
30 10 18 00 : CONDUCTOS
30 16 17 00 : SUELOS
55 12 17 00 : SEÑALIZACIÓN
12 16 49 00 : AGENTES DE IMPERMEABILIZACIÓN
10 10 17 00 : ENTRENAMIENTO
22 10 19 00 : MAQUINARIA Y ACCESORIOS DE CONSTRUCCIÓN DE EDIFICIOS
73 12 18 00 : SERVICIOS DE INDUSTRIA DE PRODUCTOS DE MINERALES NO METÁLICOS
40 14 16 00 : VALVULAS
40 14 17 00 : MATERIAL DE FERRETERÍA Y ACCESORIOS
40 14 19 00 : CONDUCTOS
40 14 20 00 : MANGUERAS
72 15 11 00 : SERVICIOS DE CONSTRUCCIÓN DE PLOMERÍA
72 12 13 00 : SERVICIOS DE CONSTRUCCIÓN DE TALLERES AUTOMOTRICES Y ESTACIONES DE SER...
72 15 36 00 : SERVICIOS DE TERMINADO INTERIOR, DOTACIÓN Y REMODELACIÓN
27 11 19 00 : HERRAMIENTAS GRUESAS Y DE ACABADO



CERTIFICADO DE INSCRIPCIÓN Y CLASIFICACIÓN EN EL REGISTRO DE PROPONENTES

Fecha expedición: 20/09/2023 - 09:05:15
Recibo No. 5000817667, Valor 62000

CÓDIGO DE VERIFICACIÓN zqFhsVSD2M

Verifique el contenido y confiabilidad de este certificado, ingresando a https://si.confacameras.co/visa/plantilla/cv.php?empresa=36 y digite el respectivo código, para que visualice la imagen generada al momento de su expedición. La verificación se puede realizar de manera limitada, durante 60 días calendario contados a partir de la fecha de su expedición.

- 72 14 10 00 : SERVICIOS DE CONSTRUCCIÓN DE AUTOPISTAS Y CARRETERAS
30 10 22 00 : PLANCHA
30 10 28 00 : PILOTAJE
31 12 17 00 : PIEZAS FUNDIDAS CENTRÍFUGAS MECANIZADAS
31 37 11 00 : LADRILLOS REFRACTARIOS
31 16 34 00 : REDES DE METAL Y ESTRUCTURAS DE CRIBADO

*** EXPERIENCIA No. 74 :

NÚMERO CONSECUTIVO DEL CONTRATO: 077

CONTRATO CELEBRADO POR : 1 - EL PROPONENTE

NOMBRE DEL CONTRATISTA : CALING LIMITADA

NOMBRE DEL CONTRATANTE : MUNICIPIO DE CHIQUIZA

VALOR CONTRATADO EN SMMLCV : 401,60

SE FM CL PR - DESCRIPCIÓN

- 95 10 16 00 : LOTES COMERCIALES
95 10 18 00 : LOTES DE TERRENOS GUBERNAMENTALES
95 12 17 00 : EDIFICIOS Y ESTRUCTURAS PÚBLICOS
95 12 23 00 : EDIFICIOS Y ESTRUCTURAS DE SALUD Y DEPORTIVAS
72 10 25 00 : SERVICIOS DE MANTENIMIENTO Y REPARACIÓN DE INSTALACIONES
72 10 33 00 : SERVICIOS DE MANTENIMIENTO Y REPARACIÓN DE INFRAESTRUCTURA
81 10 15 00 : INGENIERÍA CIVIL Y ARQUITECTURA
72 14 11 00 : SERVICIOS DE CONSTRUCCIÓN Y REVESTIMIENTO Y PAVIMENTACIÓN DE INFRAEST...
72 14 12 00 : SERVICIOS DE CONSTRUCCIÓN MARINA
70 11 17 00 : PARQUES, JARDINES Y HUERTOS
95 11 16 00 : VÍAS DE TRÁFICO ABIERTO
95 12 16 00 : EDIFICIOS Y ESTRUCTURAS DE TRANSPORTE
72 10 15 00 : SERVICIOS DE APOYO PARA LA CONSTRUCCIÓN
72 15 27 00 : SERVICIOS DE INSTALACIÓN Y REPARACIÓN DE CONCRETO
72 12 11 00 : SERVICIOS DE CONSTRUCCIÓN DE EDIFICIOS COMERCIALES Y DE OFICINA
81 10 22 00 : INGENIERÍA DE TRANSPORTE
95 11 25 00 : VÍAS DE TRÁFICO LIMITADO
95 14 16 00 : EDIFICIOS Y ESTRUCTURAS PREFABRICADOS RESIDENCIALES
81 14 16 00 : MANEJO DE CADENA DE SUMINISTROS
81 14 15 00 : CONTROL DE CALIDAD
30 12 17 00 : MATERIALES DE CONSTRUCCIÓN DE CAMINOS Y CARRILERAS
84 14 16 00 : AGENCIAS DE CRÉDITO PERSONAL
11 11 16 00 : PIEDRA
11 11 17 00 : ARENA
11 11 25 00 : BARRO Y TIERRA
42 24 15 00 : SUMINISTROS DE VACIADO DE ESCAYOLA Y TABILLAS
49 24 15 00 : EQUIPO DE PARQUES INFANTILES



CERTIFICADO DE INSCRIPCIÓN Y CLASIFICACIÓN EN EL REGISTRO DE PROPONENTES

Fecha expedición: 20/09/2023 - 09:05:15
Recibo No. 5000817667, Valor 62000

CÓDIGO DE VERIFICACIÓN zqFhsVSD2M

Verifique el contenido y confiabilidad de este certificado, ingresando a https://si.confeccomaraa.co/visa/planilla/cv.php?empresa=38 y digite el respectivo código, para que visualice la imagen generada al momento de su expedición. La verificación se puede realizar de manera limitada, durante 60 días calendario contados a partir de la fecha de su expedición.

- 95 10 15 00 : LOTES RESIDENCIALES
95 12 18 00 : EDIFICIOS Y ESTRUCTURAS UTILITARIOS
95 12 19 00 : EDIFICIOS Y ESTRUCTURAS EDUCACIONALES Y DE ADMINISTRACIÓN
95 12 20 00 : EDIFICIOS Y ESTRUCTURAS HOSPITALARIAS
95 12 21 00 : EDIFICIOS Y ESTRUCTURAS DE ACOMODACIONES
95 12 24 00 : EDIFICIOS Y ESTRUCTURAS INDUSTRIALES
95 12 25 00 : EDIFICIOS Y ESTRUCTURAS AGRICOLAS Y DE CULTIVOS Y PESCA
95 12 26 00 : EDIFICIOS Y ESTRUCTURAS RIGIDAS
95 12 27 00 : EDIFICIOS Y ESTRUCTURAS DE DEFENSA
95 13 16 00 : EDIFICIOS Y ESTRUCTURAS COMERCIALES E INDUSTRIALES PORTATILES
95 14 18 00 : EDIFICIOS Y ESTRUCTURAS PREFABRICADOS DE EMERGENCIA Y ALIVIO
70 13 15 00 : PROTECCIÓN DEL TERRENO Y DEL SUELO
70 13 16 00 : PREPARACIÓN DEL TERRENO Y DEL SUELO
70 13 17 00 : GESTIÓN DEL TERRENO Y DEL SUELO
72 10 31 00 : INSTALACIÓN Y REPARACIÓN DE SERVICIOS DE BANDAS TRANSPORTADORAS
72 12 15 00 : SERVICIOS DE CONSTRUCCIÓN DE PLANTAS INDUSTRIALES
72 14 15 00 : SERVICIOS DE PREPARACIÓN DE TIERRAS
72 14 13 00 : SERVICIO DE CONSTRUCCIÓN DE FACILIDADES ATLÉTICAS Y RECREATIVAS
72 14 14 00 : SERVICIOS DE CONSTRUCCIÓN Y REPARACIÓN DE FACILIDADES DE DETENCIÓN
72 14 16 00 : SERVICIOS DE CONSTRUCCIÓN DE SISTEMAS DE TRÁNSITO MASIVO
72 14 17 00 : SERVICIOS DE ALQUILER O ARRENDAMIENTO DE EQUIPO Y MAQUINARIA DE CONSTRU...
72 15 13 00 : SERVICIOS DE PINTURA E INSTALACIÓN DE PAPEL DE COLGADURA
72 15 19 00 : SERVICIOS DE ALBAÑILERÍA Y MAMOSTERÍA
72 15 25 00 : SERVICIOS DE INSTALACIÓN DE PISOS
72 15 35 00 : SERVICIOS DE LIMPIEZA ESTRUCTURAL EXTERNA
72 15 39 00 : SERVICIO DE PREPARACIÓN DE OBRAS DE CONSTRUCCIÓN
72 15 45 00 : SERVICIOS DE MANTENIMIENTO E INSTALACIÓN DE EQUIPO PESADO
72 15 24 00 : SERVICIOS DE MONTAJE E INSTALACIÓN DE VENTANAS Y PUERTAS
72 15 44 00 : SERVICIOS DE MANTENIMIENTO Y FABRICACIÓN DE ACCESORIOS PARA TUBERÍAS
73 18 10 00 : SERVICIOS DE MAQUINADO
73 18 19 00 : SERVICIOS DE SOLDADURA
73 15 17 00 : TRATAMIENTO DE MATERIALES
73 15 18 00 : SERVICIOS DE CONVERSIÓN
77 10 15 00 : EVALUACIÓN DE IMPACTO AMBIENTAL
77 10 16 00 : PLANEACIÓN AMBIENTAL
77 10 17 00 : SERVICIOS DE ASESORÍA AMBIENTAL
77 10 18 00 : AUDITORÍA AMBIENTAL
77 10 19 00 : SERVICIOS DE INVESTIGACIÓN DE CONTAMINACIÓN
77 10 20 00 : SERVICIOS DE REPORTE AMBIENTAL
77 11 15 00 : SERVICIOS DE SEGURIDAD AMBIENTAL
77 11 16 00 : REHABILITACIÓN AMBIENTAL
77 12 15 00 : CONTAMINACIÓN DEL AIRE



CERTIFICADO DE INSCRIPCIÓN Y CLASIFICACIÓN EN EL REGISTRO DE PROPONENTES

Fecha expedición: 20/09/2023 - 09:05:15
Recibo No. 5000817667, Valor 62000

CÓDIGO DE VERIFICACIÓN zqFhsVSD2M

Verifique el contenido y confiabilidad de este certificado, ingresando a https://si.confeccomaraa.co/visa/planilla/cv.php?empresa=38 y digite el respectivo código, para que visualice la imagen generada al momento de su expedición. La verificación se puede realizar de manera limitada, durante 60 días calendario contados a partir de la fecha de su expedición.

- 77 12 16 00 : CONTAMINACIÓN DEL SUELO
77 12 17 00 : CONTAMINACIÓN DEL AGUA
78 10 18 00 : TRANSPORTE DE CARGA POR CARRETERA
78 10 21 00 : SERVICIOS DE OLEODUCTOS
78 14 19 00 : SERVICIOS DE ALQUILER DE CONTENEDORES DE TRANSPORTE
80 10 16 00 : GERENCIA DE PROYECTOS
80 10 17 00 : GERENCIA INDUSTRIAL
80 11 17 00 : RECLUTAMIENTO DE PERSONAL
81 10 16 00 : INGENIERIA MECÁNICA
81 10 25 00 : SERVICIOS DE PERMISOS
81 10 26 00 : SERVICIOS DE MUESTREO
81 10 27 00 : SERVICIOS DE DISEÑO E INGENIERÍA DE SISTEMAS INSTRUMENTADOS DE CONTROL
81 12 15 00 : ANÁLISIS ECONÓMICO
81 15 16 00 : CARTOGRAFÍA
81 15 17 00 : GEOLOGÍA
81 15 18 00 : OCEANOGRAFÍA E HIDROLOGÍA
81 15 19 00 : GEOFÍSICA
46 18 15 00 : ROPA DE SEGURIDAD
46 18 16 00 : CALZADO DE PROTECCIÓN
46 18 18 00 : PROTECCIÓN Y ACCESORIOS PARA LA VISIÓN
46 18 19 00 : PROTECTORES AUDITIVOS
46 18 20 00 : PROTECCIÓN DE LA RESPIRACIÓN
46 18 21 00 : EQUIPO Y SUMINISTROS ANTIESTÁTICOS
46 18 22 00 : EQUIPO DE APOYO ERGONOMICO
46 18 23 00 : PROTECCIÓN ANTI CAÍDA Y EQUIPO DE RESCATE
46 18 24 00 : EQUIPO DE LIMPIEZA DE SEGURIDAD Y MATERIALES DE DESCONTAMINACIÓN
46 18 25 00 : ARMAS O DISPOSITIVOS DE SEGURIDAD PERSONAL
30 10 29 00 : PILARES
30 10 31 00 : RIELES
30 10 39 00 : EJES
30 11 15 00 : CONCRETO Y MORTEROS
30 11 16 00 : CEMENTO Y CAL
30 11 18 00 : AGREGADOS
30 11 19 00 : ELEMENTOS PARA RETOZAR CONCRETO
30 12 15 00 : DERIVADOS BITUMINOSOS
30 12 16 00 : ASFALTOS
30 12 18 00 : MATERIALES DE ARQUITECTURA PAISAJÍSTICA
30 13 17 00 : AZULEJOS Y BALDOSAS
30 13 16 00 : LADRILLOS
30 14 15 00 : AISLAMIENTO TÉRMICO
30 14 16 00 : AISLAMIENTO ESPECIAL
30 14 17 00 : CAPAS DE SELLAMIENTO DE AISLAMIENTO



CERTIFICADO DE INSCRIPCIÓN Y CLASIFICACIÓN EN EL REGISTRO DE PROPONENTES

Fecha expedición: 20/09/2023 - 09:05:15
Recibo No. 5000817667, Valor 62000

CÓDIGO DE VERIFICACIÓN zqFhsVSD2M

Verifique el contenido y confiabilidad de este certificado, ingresando a https://si.confeccomaraa.co/visa/planilla/cv.php?empresa=38 y digite el respectivo código, para que visualice la imagen generada al momento de su expedición. La verificación se puede realizar de manera limitada, durante 60 días calendario contados a partir de la fecha de su expedición.

- 41 10 15 00 : EQUIPO Y SUMINISTROS PARA LA MEZCLA, LA DISPERSIÓN Y LA HOMOGENEIZACIÓN...
41 10 36 00 : EQUIPO Y SUMINISTROS PARA LA MEZCLA Y LA AGITACIÓN POR SACUDIDA O VARI...
41 10 39 00 : CENTRIFUGADORAS DE LABORATORIO Y ACCESORIOS
41 10 42 00 : EQUIPO Y SUMINISTROS DE PURIFICACIÓN DE AGUA PARA LABORATORIO
41 11 15 00 : INSTRUMENTOS DE MEDICIÓN DEL PESO
41 11 16 00 : INSTRUMENTOS DE MEDIDA DE LONGITUD, ESPESOR O DISTANCIA
41 11 17 00 : INSTRUMENTOS Y ACCESORIOS DE VISIÓN Y OBSERVACIÓN
41 11 18 00 : EQUIPO DE EXAMEN NO DESTRUCTIVO
41 11 19 00 : INSTRUMENTOS INDICADORES Y DE REGISTRO
41 11 21 00 : TRANSDUCTORES
41 11 22 00 : INSTRUMENTOS DE MEDIDA DE TEMPERATURA Y CALOR
41 11 23 00 : INSTRUMENTOS DE MEDICIÓN DE LA HUMEDAD
41 11 24 00 : INSTRUMENTOS DE MEDIDA Y CONTROL DE LA PRESIÓN
41 11 28 00 : EQUIPO E INSTRUMENTOS RELACIONADOS CON EL TRANSPORTE
41 11 41 00 : INSTRUMENTOS SISMOLÓGICOS
41 11 43 00 : INSTRUMENTOS BIOLÓGICOS
42 12 15 00 : EQUIPO VETERINARIO
42 12 17 00 : MOBILIARIO CLÍNICO VETERINARIO
40 17 15 00 : TUBOS Y TUBERÍAS COMERCIALES
40 18 30 00 : TUBERÍAS DE CAUCHO Y PLÁSTICO
22 10 15 00 : MAQUINARIA PARA TRABAJO DE DESMONTE
22 10 16 00 : EQUIPO DE PAVIMENTACIÓN
22 10 17 00 : COMPONENTES DE EQUIPO PESADO
22 10 18 00 : GRÚAS DE ELEVACIÓN
22 10 20 00 : EQUIPO Y MAQUINARIA DE DEMOLICIÓN DE EDIFICIOS
24 14 15 00 : SUMINISTROS PARA SEGURIDAD Y PROTECCIÓN
24 11 18 00 : TANQUES Y CILINDROS Y SUS ACCESORIOS
25 10 16 00 : VEHÍCULOS DE TRANSPORTE DE PRODUCTOS Y MATERIALES
25 12 17 00 : EQUIPO Y SISTEMAS DE APOYO FERROVIARIO
27 11 15 00 : HERRAMIENTAS DE CORTE Y ENCARZADO Y PUNZONES
27 11 16 00 : HERRAMIENTAS DE PERFILAR
27 11 17 00 : LLAVES INGLÉSAS Y GUÍAS
27 11 18 00 : HERRAMIENTAS DE MEDIDA Y BOCETAJE
27 11 20 00 : HERRAMIENTAS MANUALES DE JARDINERÍA, AGRICULTURA Y FORESTACIÓN
27 11 21 00 : HERRAMIENTAS DE SUJECCIÓN Y FIJACIÓN
27 11 22 00 : HERRAMIENTAS DE ALBAÑILERÍA Y CONCRETO
27 11 23 00 : HERRAMIENTAS DE MARCAR
27 11 24 00 : HERRAMIENTAS DE INSERCIÓN Y AJUSTE
27 11 25 00 : HERRAMIENTAS PARA APALANCAR Y CURVAR
27 11 26 00 : HERRAMIENTAS PARA PRECINTAR
27 11 27 00 : HERRAMIENTAS MECÁNICAS
27 11 28 00 : CONEXIONES DE HERRAMIENTAS Y ACCESORIOS



CERTIFICADO DE INSCRIPCIÓN Y CLASIFICACIÓN EN EL REGISTRO DE PROPONENTES

Fecha expedición: 20/09/2023 - 09:05:15
Recibo No. 5000817667, Valor 62000

CÓDIGO DE VERIFICACIÓN zqFhsVSD2M

Verifique el contenido y confiabilidad de este certificado, ingresando a https://si.confeccomaraa.co/visa/planilla/cv.php?empresa=38 y digite el respectivo código, para que visualice la imagen generada al momento de su expedición. La verificación se puede realizar de manera limitada, durante 60 días calendario contados a partir de la fecha de su expedición.

- 27 11 29 00 : HERRAMIENTAS DISPENSADORAS
27 11 30 00 : CEPILLOS
27 11 31 00 : HERRAMIENTAS DE ARRASTRE
27 11 32 00 : JUEGOS DE HERRAMIENTAS
27 11 33 00 : HERRAMIENTAS MANUALES DE PRECISIÓN
27 13 15 00 : HERRAMIENTAS NEUMÁTICAS
27 13 17 00 : CILINDROS NEUMÁTICOS Y COMPONENTES
27 11 28 00 : ARCILLAS
30 17 17 00 : PRODUCTOS DE CRISTAL
31 21 15 00 : PINTURAS Y TAPA POROS
31 21 16 00 : ADITIVOS PARA PINTURAS
31 21 18 00 : DISOLVENTES Y DILUYENTES PARA PINTURAS
31 21 19 00 : APLICADORES DE PINTURA Y ACCESORIOS PARA PINTAR
12 16 25 00 : ROMPEDORES DE EMULSIÓN
11 10 15 00 : MINERALES
92 10 15 00 : SERVICIOS DE POLICÍA
92 10 16 00 : SERVICIOS DE BOMBEROS
92 10 17 00 : SISTEMAS DE CÁRCELES Y PRISIONES
92 10 18 00 : SISTEMAS JUDICIALES
92 10 19 00 : SERVICIOS DE RESCATE
39 11 16 00 : ILUMINACIÓN EXTERIOR Y ARTEFACTOS
78 14 15 00 : SERVICIOS DE ORGANIZACIÓN DE TRANSPORTES
30 12 19 00 : MATERIALES PARA ESTABILIZACIÓN Y REFUERZO DE SUELOS
30 10 36 00 : PRODUCTOS ESTRUCTURALES
24 10 15 00 : CAMIONES INDUSTRIALES
46 16 15 00 : CONTROL DE TRÁFICO
40 17 16 00 : TUBOS Y TUBERÍAS INDUSTRIALES
40 17 17 00 : ADAPTADORES DE TUBOS
46 17 21 00 : CODOS PARA TUBOS
40 17 24 00 : TAPAS PARA TUBOS
40 17 25 00 : CONECTORES DE TUBOS
40 17 26 00 : ACOPILES DE TUBOS
40 17 28 00 : CODOS DE TUBOS
41 11 35 00 : EQUIPO PARA MEDICIÓN DE SUELOS
41 11 40 00 : EQUIPO DE MEDIDA DE ROCAS Y ESTRATOS
72 15 29 00 : SERVICIOS DE MONTAJE DE ACERO ESTRUCTURAL
36 10 24 00 : VARILLAS
93 14 20 00 : DESARROLLO URBANO
70 17 18 00 : SERVICIOS DE DRENAJE
93 14 19 00 : DESARROLLO RURAL
30 10 15 00 : ANGULOS
30 10 17 00 : VIGAS



CERTIFICADO DE INSCRIPCIÓN Y CLASIFICACIÓN EN EL REGISTRO DE PROPONENTES

Fecha expedición: 20/09/2023 - 09:05:15
Recibo No. 5000817667, Valor 62000

CÓDIGO DE VERIFICACIÓN zzPhsV5D2M

Verifique el contenido y confiabilidad de este certificado, ingresando a https://sl.comfacameras.com/verifica/planilla/cv.php?empresa=38 y digite el respectivo código, para que visualice la imagen generada al momento de su expedición. La verificación se puede realizar de manera limitada, durante 60 días calendario contados a partir de la fecha de su expedición.

- 30 10 18 00 : CONDUCTOS
30 16 17 00 : SUELOS
55 12 17 00 : SEÑALIZACIÓN
12 16 49 00 : AGENTES DE IMPERMEABILIZACIÓN
40 10 17 00 : ENFRÍAMIENTO
22 10 19 00 : MAQUINARIA Y ACCESORIOS DE CONSTRUCCIÓN DE EDIFICIOS
73 12 18 00 : SERVICIOS DE INDUSTRIA DE PRODUCTOS DE MINERALES NO METÁLICOS
40 14 16 00 : VÁMITAS
40 14 17 00 : MATERIAL DE FERRETERÍA Y ACCESORIOS
40 14 19 00 : CONDUCTOS
40 14 20 00 : MANGUERAS
72 15 11 00 : SERVICIOS DE CONSTRUCCIÓN DE PLOMERÍA
72 12 13 00 : SERVICIOS DE CONSTRUCCIÓN DE TALLERES AUTOMOTRICES Y ESTACIONES DE SER...
72 15 36 00 : SERVICIOS DE TERMINADO INTERIOR, DOTACIÓN Y REMODELACIÓN
27 11 19 00 : HERRAMIENTAS GRUESAS Y DE ACABADO
72 14 10 00 : SERVICIOS DE CONSTRUCCIÓN DE AUTOPISTAS Y CARRETERAS
30 10 22 00 : PLANCHA
30 10 28 00 : PILOTAJE
31 12 17 00 : PIEZAS FUNDIDAS CENTRÍFUGAS MECANIZADAS
31 37 11 00 : LADRILLOS REFRACTARIOS
31 16 34 00 : REDES DE METAL Y ESTRUCTURAS DE CRIBADO

*** EXPERIENCIA No. 75 :
NÚMERO CONSECUTIVO DEL CONTRATO: 078
CONTRATO CEBERADO POR : 1 - EL PROPONENTE
NOMBRE DEL CONTRATISTA : CALING LIMITADA
NOMBRE DEL CONTRATANTE : MUNICIPIO DE BETETIVA
VALOR CONTRATADO EN SMOLV : 202,88

- SG FM CL PR - DESCRIPCIÓN
95 10 16 00 : LOTES COMERCIALES
12 19 00 : LOTES DE TERRENOS GUBERNAMENTALES
12 17 00 : EDIFICIOS Y ESTRUCTURAS PÚBLICOS
95 12 23 00 : EDIFICIOS Y ESTRUCTURAS DE SALUD Y DEPORTIVAS
72 10 29 00 : SERVICIOS DE MANTENIMIENTO Y REPARACIÓN DE INSTALACIONES
72 10 33 00 : SERVICIOS DE MANTENIMIENTO Y REPARACIÓN DE INFRAESTRUCTURA
81 10 15 00 : INGENIERÍA CIVIL Y ARQUITECTURA
72 14 11 00 : SERVICIOS DE CONSTRUCCIÓN Y REVESTIMIENTO Y PAVIMENTACIÓN DE INFRAEST...
72 14 12 00 : SERVICIOS DE CONSTRUCCIÓN MARINA
70 11 17 00 : PARQUES, JARDINES Y HUERTOS
95 11 16 00 : VÍAS DE TRÁFICO ABIERTO
95 12 16 00 : EDIFICIOS Y ESTRUCTURAS DE TRANSPORTE



CERTIFICADO DE INSCRIPCIÓN Y CLASIFICACIÓN EN EL REGISTRO DE PROPONENTES

Fecha expedición: 20/09/2023 - 09:05:15
Recibo No. 5000817667, Valor 62000

CÓDIGO DE VERIFICACIÓN zzPhsV5D2M

Verifique el contenido y confiabilidad de este certificado, ingresando a https://sl.comfacameras.com/verifica/planilla/cv.php?empresa=38 y digite el respectivo código, para que visualice la imagen generada al momento de su expedición. La verificación se puede realizar de manera limitada, durante 60 días calendario contados a partir de la fecha de su expedición.

- 72 10 15 00 : SERVICIOS DE APOYO PARA LA CONSTRUCCIÓN
72 15 27 00 : SERVICIOS DE INSTALACIÓN Y REPARACIÓN DE CONCRETO
72 12 11 00 : SERVICIOS DE CONSTRUCCIÓN DE EDIFICIOS COMERCIALES Y DE OFICINA
51 10 22 00 : INGENIERÍA DE TRANSPORTE
95 11 15 00 : VÍAS DE TRÁFICO LIMITADO
95 14 16 00 : EDIFICIOS Y ESTRUCTURAS PREFABRICADAS RESIDENCIALES
81 14 16 00 : MANEJO DE CADENA DE SUMINISTROS
81 14 15 00 : CONTROL DE CALIDAD
30 12 17 00 : MATERIALES DE CONSTRUCCIÓN DE CAMINOS Y CARRILERAS
84 14 16 00 : AGENCIAS DE CRÉDITO PERSONAL
11 11 16 00 : PIEDRA
11 11 17 00 : ARENA
11 11 15 00 : BARRO Y TIERRA
42 24 15 00 : SUMINISTROS DE VACIADO DE ESCAYOLA Y TABILLAS
49 24 15 00 : EQUIPO DE PARQUES INFANTILES
95 10 15 00 : LOTES RESIDENCIALES
95 12 18 00 : EDIFICIOS Y ESTRUCTURAS UTILITARIAS
95 12 19 00 : EDIFICIOS Y ESTRUCTURAS EDUCACIONALES Y DE ADMINISTRACIÓN
95 12 20 00 : EDIFICIOS Y ESTRUCTURAS HOSPITALARIAS
95 12 21 00 : EDIFICIOS Y ESTRUCTURAS DE ACOMODACIONES
95 12 24 00 : EDIFICIOS Y ESTRUCTURAS INDUSTRIALES
95 12 25 00 : EDIFICIOS Y ESTRUCTURAS AGRÍCOLAS Y DE CULTIVOS Y PESCA
95 12 26 00 : EDIFICIOS Y ESTRUCTURAS RELIGIOSAS
95 12 27 00 : EDIFICIOS Y ESTRUCTURAS DE DEFENSA
95 13 16 00 : EDIFICIOS Y ESTRUCTURAS COMERCIALES E INDUSTRIALES PORTÁTILES
95 14 18 00 : EDIFICIOS Y ESTRUCTURAS PREFABRICADOS DE EMERGENCIA Y ALIVIO
70 13 15 00 : PROTECCIÓN DEL TERRENO Y DEL SUELO
70 13 16 00 : PREPARACIÓN DEL TERRENO Y DEL SUELO
70 13 17 00 : GESTIÓN DEL TERRENO Y DEL SUELO
72 10 31 00 : INSTALACIÓN Y REPARACIÓN DE SERVICIOS DE BANDAS TRANSPORTADORAS
72 12 15 00 : SERVICIOS DE CONSTRUCCIÓN DE PLANTAS INDUSTRIALES
72 14 15 00 : SERVICIOS DE PREPARACIÓN DE TIERRAS
72 14 13 00 : SERVICIO DE CONSTRUCCIÓN DE FACILIDADES ATLÉTICAS Y RECREATIVAS
72 14 14 00 : SERVICIOS DE CONSTRUCCIÓN Y REPARACIÓN DE FACILIDADES DE DETENCIÓN
72 14 16 00 : SERVICIOS DE CONSTRUCCIÓN DE SISTEMAS DE TRANSITO MASIVO
72 14 17 00 : SERVICIOS DE ALQUILER O ARRENDAMIENTO DE EQUIPO Y MAQUINARIA DE CONSTRU...
72 15 13 00 : SERVICIOS DE PINTURA E INSTALACIÓN DE PAPEL DE COLGADURA
72 15 19 00 : SERVICIOS DE ALBAÑILERÍA Y MAJISTERÍA
72 15 23 00 : SERVICIOS DE INSTALACIÓN DE PISOS
72 15 35 00 : SERVICIOS DE LIMPIEZA ESTRUCTURAL EXTERNA
72 15 39 00 : SERVICIO DE PREPARACIÓN DE OBRAS DE CONSTRUCCIÓN
72 15 45 00 : SERVICIOS DE MANTENIMIENTO E INSTALACIÓN DE EQUIPO PESADO



CERTIFICADO DE INSCRIPCIÓN Y CLASIFICACIÓN EN EL REGISTRO DE PROPONENTES

Fecha expedición: 20/09/2023 - 09:05:15
Recibo No. 5000817667, Valor 62000

CÓDIGO DE VERIFICACIÓN zzPhsV5D2M

Verifique el contenido y confiabilidad de este certificado, ingresando a https://sl.comfacameras.com/verifica/planilla/cv.php?empresa=38 y digite el respectivo código, para que visualice la imagen generada al momento de su expedición. La verificación se puede realizar de manera limitada, durante 60 días calendario contados a partir de la fecha de su expedición.

- 72 15 24 00 : SERVICIOS DE MONTAJE E INSTALACIÓN DE VENTANAS Y PUERTAS
72 15 44 00 : SERVICIOS DE MANTENIMIENTO Y FABRICACIÓN DE ACCESORIOS PARA TUBERÍAS
73 18 10 00 : SERVICIOS DE MAQUINADO
95 18 19 00 : SERVICIOS DE SOLDADURA
15 17 00 : TRATAMIENTO DE MATERIALES
15 18 00 : SERVICIOS DE CONVERSIÓN
77 10 15 00 : EVALUACIÓN DE IMPACTO AMBIENTAL
77 10 16 00 : PLANIFICACIÓN AMBIENTAL
77 10 17 00 : SERVICIOS DE ASesorIA AMBIENTAL
77 10 18 00 : AUDITORÍA AMBIENTAL
77 10 19 00 : SERVICIOS DE INVESTIGACIÓN DE CONTAMINACIÓN
77 10 20 00 : SERVICIOS DE REPORTE AMBIENTAL
77 11 15 00 : SERVICIOS DE SEGURIDAD AMBIENTAL
77 11 16 00 : REHABILITACIÓN AMBIENTAL
77 12 15 00 : CONTAMINACIÓN DEL AIRE
77 12 16 00 : CONTAMINACIÓN DEL SUELO
77 12 17 00 : CONTAMINACIÓN DEL AGUA
78 10 18 00 : TRANSPORTE DE CARGA POR CARRETERA
78 10 21 00 : SERVICIOS DE OLEODUCTOS
78 14 19 00 : SERVICIOS DE ALQUILER DE CONTENEDORES DE TRANSPORTE
80 10 16 00 : GERENCIA DE PROYECTOS
80 10 17 00 : GERENCIA INDUSTRIAL
80 11 17 00 : RECLUTAMIENTO DE PERSONAL
81 10 16 00 : INGENIERÍA MECÁNICA
81 10 25 00 : SERVICIOS DE PERMISOS
81 10 26 00 : SERVICIOS DE MUESTREO
81 10 27 00 : SERVICIOS DE DISEÑO E INGENIERÍA DE SISTEMAS INSTRUMENTADOS DE CONTROL
81 12 15 00 : ANÁLISIS ECONÓMICO
81 15 16 00 : CARTOGRAFÍA
81 15 17 00 : GEOLOGÍA
81 15 18 00 : OCEANOGRAFÍA E HIDROLOGÍA
81 15 19 00 : GEOFÍSICA
46 18 15 00 : ROPA DE SEGURIDAD
46 18 16 00 : CALZADO DE PROTECCIÓN
46 18 18 00 : PROTECCIÓN Y ACCESORIOS PARA LA VISIÓN
46 18 19 00 : PROTECTORES AUDITIVOS
46 18 20 00 : PROTECCIÓN DE LA RESPIRACIÓN
46 18 21 00 : EQUIPO Y SUMINISTROS ANTIESTÁTICOS
46 18 22 00 : EQUIPO DE APOYO ERGONÓMICO
46 18 23 00 : PROTECCIÓN ANTI CAÍDA Y EQUIPO DE RESCATE
46 18 24 00 : EQUIPO DE LIMPIEZA DE SEGURIDAD Y MATERIALES DE DESCONTAMINACIÓN
46 18 25 00 : ARMAS O DISPOSITIVOS DE SEGURIDAD PERSONAL



CERTIFICADO DE INSCRIPCIÓN Y CLASIFICACIÓN EN EL REGISTRO DE PROPONENTES

Fecha expedición: 20/09/2023 - 09:05:15
Recibo No. 5000817667, Valor 62000

CÓDIGO DE VERIFICACIÓN zzPhsV5D2M

Verifique el contenido y confiabilidad de este certificado, ingresando a https://sl.comfacameras.com/verifica/planilla/cv.php?empresa=38 y digite el respectivo código, para que visualice la imagen generada al momento de su expedición. La verificación se puede realizar de manera limitada, durante 60 días calendario contados a partir de la fecha de su expedición.

- 30 10 29 00 : FILARES
30 10 31 00 : RIELES
30 10 39 00 : EJES
30 11 15 00 : CONCRETO Y MORTEROS
30 11 16 00 : CEMENTO Y CAL
30 11 18 00 : AGREGADOS
30 11 19 00 : ELEMENTOS PARA REFORZAR CONCRETO
30 11 15 00 : DERIVADOS NITUMINOSOS
30 12 16 00 : ASFALTOS
30 12 18 00 : MATERIALES DE ARQUITECTURA PAISAJÍSTICA
30 13 17 00 : AZULEJOS Y BALDOSAS
30 13 16 00 : LADRILLOS
30 14 15 00 : AISLAMIENTO TÉRMICO
30 14 16 00 : AISLAMIENTO ESPECIAL
30 14 17 00 : CAPAS DE SELLAMIENTO O AISLAMIENTO
41 10 15 00 : EQUIPO Y SUMINISTROS PARA LA MEZCLA, LA DISPERSIÓN Y LA HOMOGENEIZACIÓN...
41 10 38 00 : EQUIPO Y SUMINISTROS PARA LA MEZCLA Y LA AGITACIÓN POR SACUDIDA O VARI...
41 10 39 00 : CENTRIFUGADORAS DE LABORATORIO Y ACCESORIOS
41 10 42 00 : EQUIPO Y SUMINISTROS DE PURIFICACIÓN DE AGUA PARA LABORATORIO
41 11 15 00 : INSTRUMENTOS DE MEDICIÓN DEL PESO
41 11 16 00 : INSTRUMENTOS DE MEDIDA DE LONGITUD, ESPESOR O DISTANCIA
41 11 17 00 : INSTRUMENTOS Y ACCESORIOS DE VISIÓN Y OBSERVACIÓN
41 11 18 00 : EQUIPO DE EXAMEN NO DESTRUCTIVO
41 11 19 00 : INSTRUMENTOS INDICADORES Y DE REGISTRO
41 11 21 00 : TRANSDUCTORES
41 11 22 00 : INSTRUMENTOS DE MEDIDA DE TEMPERATURA Y CALOR
41 11 23 00 : INSTRUMENTOS DE MEDICIÓN DE LA HUMEDAD
41 11 24 00 : INSTRUMENTOS DE MEDIDA Y CONTROL DE LA PRESIÓN
41 11 28 00 : EQUIPO E INSTRUMENTOS RELACIONADOS CON EL TRANSPORTE
41 11 41 00 : INSTRUMENTOS SISMOLÓGICOS
41 11 43 00 : INSTRUMENTOS HIDROLÓGICOS
42 12 15 00 : EQUIPO VETERINARIO
42 12 17 00 : MOBILIARIO CLÍNICO VETERINARIO
40 17 15 00 : TUBOS Y TUBERÍAS COMERCIALES
40 18 30 00 : TUBERÍAS DE CAUCHO Y PLÁSTICO
22 10 15 00 : MAQUINARIA PARA TRABAJO DE DESMONTE
22 10 16 00 : EQUIPO DE PAVIMENTACIÓN
22 10 17 00 : COMPONENTES DE EQUIPO PESADO
22 10 18 00 : GRUAS DE ELEVACIÓN
22 10 20 00 : EQUIPO Y MAQUINARIA DE DEMOLICIÓN DE EDIFICIOS
24 14 15 00 : SUMINISTROS PARA SEGURIDAD Y PROTECCIÓN
24 11 18 00 : TANQUES Y CILINDROS Y SUS ACCESORIOS

197



CERTIFICADO DE INSCRIPCIÓN Y CLASIFICACIÓN EN EL REGISTRO DE PROPONENTES

Fecha expedición: 20/09/2023 - 09:05:16
Recibo No. 5000617667, Valor 62000

CÓDIGO DE VERIFICACIÓN 2zFhaVSD2M

Verifique el contenido y confiabilidad de este certificado, ingresando a https://sa.confeccamaras.co/visa/plantilla/cv.php?empresa=36 y digite el respectivo código, para que visualice la imagen generada al momento de su expedición. La verificación se puede realizar de manera limitada, durante 60 días calendario contados a partir de la fecha de su expedición.

- 25 10 16 00 : VEHICULOS DE TRANSPORTE DE PRODUCTOS Y MATERIALES
25 12 17 00 : EQUIPO Y SISTEMAS DE APOYO FERROVIARIO
27 11 15 00 : HERRAMIENTAS DE CORTE Y ENGARGAZADO Y PUNZONES
...
40 17 16 00 : TUBOS Y TUBERIAS INDUSTRIALES



CERTIFICADO DE INSCRIPCIÓN Y CLASIFICACIÓN EN EL REGISTRO DE PROPONENTES

Fecha expedición: 20/09/2023 - 09:05:16
Recibo No. 5000617667, Valor 62000

CÓDIGO DE VERIFICACIÓN 2zFhaVSD2M

Verifique el contenido y confiabilidad de este certificado, ingresando a https://sa.confeccamaras.co/visa/plantilla/cv.php?empresa=36 y digite el respectivo código, para que visualice la imagen generada al momento de su expedición. La verificación se puede realizar de manera limitada, durante 60 días calendario contados a partir de la fecha de su expedición.

- 40 17 17 00 : ADAPTADORES DE TUBOS
40 17 21 00 : CODOS PARA TUBOS
40 17 24 00 : TAPAS PARA TUBOS
...
31 16 34 00 : REDES DE METAL Y ESTRUCTURAS DE CRIBADO

*** EXPERIENCIA No. 76 :
NÚMERO CONSECUTIVO DEL CONTRATO: 079
CONTRATO CELEBRADO POR : 1 - EL PROPONENTE
NOMBRE DEL CONTRATISTA : CALLING LIMITADA
NOMBRE DEL CONTRATANTE : MUNICIPIO DE MONGUI



CERTIFICADO DE INSCRIPCIÓN Y CLASIFICACIÓN EN EL REGISTRO DE PROPONENTES

Fecha expedición: 20/09/2023 - 09:05:16
Recibo No. 5000617667, Valor 62000

CÓDIGO DE VERIFICACIÓN 2zFhaVSD2M

Verifique el contenido y confiabilidad de este certificado, ingresando a https://sa.confeccamaras.co/visa/plantilla/cv.php?empresa=36 y digite el respectivo código, para que visualice la imagen generada al momento de su expedición. La verificación se puede realizar de manera limitada, durante 60 días calendario contados a partir de la fecha de su expedición.

VALOR CONTRATADO EN SIMKV : 412,28

- SG PK CL PR - DESCRIPCIÓN
95 10 16 00 : LOTES COMERCIALES
95 10 18 00 : LOTES DE TERRENOS GUBERNAMENTALES
95 12 17 00 : EDIFICIOS Y ESTRUCTURAS PÚBLICOS
...
70 13 15 00 : PROTECCIÓN DEL TERRENO Y DEL SUELO



CERTIFICADO DE INSCRIPCIÓN Y CLASIFICACIÓN EN EL REGISTRO DE PROPONENTES

Fecha expedición: 20/09/2023 - 09:05:16
Recibo No. 5000617667, Valor 62000

CÓDIGO DE VERIFICACIÓN 2zFhaVSD2M

Verifique el contenido y confiabilidad de este certificado, ingresando a https://sa.confeccamaras.co/visa/plantilla/cv.php?empresa=36 y digite el respectivo código, para que visualice la imagen generada al momento de su expedición. La verificación se puede realizar de manera limitada, durante 60 días calendario contados a partir de la fecha de su expedición.

- 70 13 16 00 : PREPARACIÓN DEL TERRENO Y DEL SUELO
70 13 17 00 : GESTIÓN DEL TERRENO Y DEL SUELO
72 10 31 00 : INSTALACIÓN Y REPARACIÓN DE SERVICIOS DE BANDAS TRANSPORTADORAS
...
81 10 27 00 : SERVICIOS DE DISEÑO E INGENIERÍA DE SISTEMAS INSTRUMENTADOS DE CONTROL



CERTIFICADO DE INSCRIPCIÓN Y CLASIFICACIÓN EN EL REGISTRO DE PROponentES

Fecha expedición: 20/09/2023 - 09:05:16
Recibo No. S000817667, Valor 62000

CÓDIGO DE VERIFICACIÓN zqFhvVSD2M

Verifique el contenido y confiabilidad de este certificado, ingresando a https://si.comerciamas.co/ista/plantilla/cv.php?empresa=36 y digite el respectivo código, para que visualice la imagen generada al momento de su expedición. La verificación se puede realizar de manera limitada, durante 60 días calendario contados a partir de la fecha de su expedición.

- 51 12 15 00 : ANÁLISIS ECONÓMICO
81 15 16 00 : CARTOGRAFÍA
81 15 17 00 : GEOLOGÍA
81 15 18 00 : OCEANOGRAFÍA E HIDROLOGÍA
81 15 19 00 : GEOFÍSICA
46 18 15 00 : ROPA DE SEGURIDAD
46 18 16 00 : CALZADO DE PROTECCIÓN
46 18 18 00 : PROTECCIÓN Y ACCESORIOS PARA LA VISIÓN
46 18 19 00 : PROTECTORES AUDITIVOS
46 18 20 00 : PROTECCIÓN DE LA RESPIRACIÓN
46 18 21 00 : EQUIPO Y SUMINISTROS ANTIESTÁTICOS
46 18 22 00 : EQUIPO DE APOYO ERGONÓMICO
46 18 23 00 : PROTECCIÓN ANTI CAÍDA Y EQUIPO DE RESCATE
46 18 24 00 : EQUIPO DE LIMPIEZA DE SEGURIDAD Y MATERIALES DE DESCONTAMINACIÓN
46 18 25 00 : ARMAS O DISPOSITIVOS DE SEGURIDAD PERSONAL
30 10 29 00 : PILARES
30 10 31 00 : RIELES
30 10 39 00 : EJES
30 11 15 00 : CONCRETO Y MORTEROS
30 11 16 00 : CEMENTO Y CAL
30 11 18 00 : AGREGADOS
30 11 19 00 : ELEMENTOS PARA REFORZAR CONCRETO
30 12 15 00 : DERIVADOS BITUMINOSOS
30 12 16 00 : ASFALTOS
30 12 18 00 : MATERIALES DE ARQUITECTURA PAISAJÍSTICA
30 13 17 00 : AZULEJOS Y BALDOSAS
30 13 16 00 : LADRILLOS
30 14 15 00 : AISLAMIENTO TÉRMICO
30 14 16 00 : AISLAMIENTO ESPECIAL
30 14 17 00 : CAPAS DE SELLAMIENTO DE AISLAMIENTO
41 10 15 00 : EQUIPO Y SUMINISTROS PARA LA MEZCLA, LA DISPERSIÓN Y LA HOMOGENEIZACIÓN...
10 38 00 : EQUIPO Y SUMINISTROS PARA LA MEZCLA Y LA AGITACIÓN POR SACUDIDA O VARI...
10 39 00 : CENTRIFUGADORAS DE LABORATORIO Y ACCESORIOS
41 10 42 00 : EQUIPO Y SUMINISTROS DE PURIFICACIÓN DE AGUA PARA LABORATORIO
41 11 15 00 : INSTRUMENTOS DE MEDICIÓN DEL PESO
41 11 16 00 : INSTRUMENTOS DE MEDIDA DE LONGITUD, ESPESOR O DISTANCIA
41 11 17 00 : INSTRUMENTOS Y ACCESORIOS DE VISIÓN Y OBSERVACIÓN
41 11 18 00 : EQUIPO DE EXAMEN NO DESTRUCTIVO
41 11 19 00 : INSTRUMENTOS INDICADORES Y DE REGISTRO
41 11 21 00 : TRANSDUCTORES
41 11 22 00 : INSTRUMENTOS DE MEDIDA DE TEMPERATURA Y CALOR
41 11 23 00 : INSTRUMENTOS DE MEDICIÓN DE LA HUMEDAD

193



CERTIFICADO DE INSCRIPCIÓN Y CLASIFICACIÓN EN EL REGISTRO DE PROponentES

Fecha expedición: 20/09/2023 - 09:05:16
Recibo No. S000817667, Valor 62000

CÓDIGO DE VERIFICACIÓN zqFhvVSD2M

Verifique el contenido y confiabilidad de este certificado, ingresando a https://si.comerciamas.co/ista/plantilla/cv.php?empresa=36 y digite el respectivo código, para que visualice la imagen generada al momento de su expedición. La verificación se puede realizar de manera limitada, durante 60 días calendario contados a partir de la fecha de su expedición.

- 41 11 24 00 : INSTRUMENTOS DE MEDIDA Y CONTROL DE LA PRESIÓN
41 11 28 00 : EQUIPO E INSTRUMENTOS RELACIONADOS CON EL TRANSPORTE
41 11 41 00 : INSTRUMENTOS SISMOLÓGICOS
41 11 43 00 : INSTRUMENTOS HIDROLÓGICOS
42 12 15 00 : EQUIPO VETERINARIO
42 12 17 00 : MOBILIARIO CLÍNICO VETERINARIO
40 17 15 00 : TUBOS Y TUBERÍAS COMERCIALES
40 18 30 00 : TUBERÍAS DE CAUCHO Y PLÁSTICO
22 10 15 00 : MAQUINARIA PARA TRABAJO DE DESMUNTE
22 10 16 00 : EQUIPO DE PAVIMENTACIÓN
22 10 17 00 : COMPONENTES DE EQUIPO PESADO
22 10 18 00 : GRÚAS DE ELEVACIÓN
22 10 20 00 : EQUIPO Y MAQUINARIA DE DEMOLICIÓN DE EDIFICIOS
24 14 15 00 : SUMINISTROS PARA SEGURIDAD Y PROTECCIÓN
24 11 18 00 : TANQUES Y CILINDROS Y SUS ACCESORIOS
25 10 16 00 : VEHÍCULOS DE TRANSPORTE DE PRODUCTOS Y MATERIALES
25 12 17 00 : EQUIPO Y SISTEMAS DE APOYO FERROVIARIO
27 11 15 00 : HERRAMIENTAS DE CORTE Y ENGRANZO Y PUNZONES
27 11 16 00 : HERRAMIENTAS DE PERFILAR
27 11 17 00 : LLAVES INGLESAS Y GUIAS
27 11 18 00 : HERRAMIENTAS DE MEDIDA Y BOCETAJE
27 11 20 00 : HERRAMIENTAS MANUALES DE JARDINERÍA, AGRICULTURA Y FORESTACIÓN
27 11 21 00 : HERRAMIENTAS DE SUJECCIÓN Y FIJACIÓN
27 11 22 00 : HERRAMIENTAS DE ALBARILERÍA Y CONCRETO
27 11 23 00 : HERRAMIENTAS DE MARCAR
27 11 24 00 : HERRAMIENTAS DE INSERCIÓN Y AJUSTE
27 11 25 00 : HERRAMIENTAS PARA APALANCAR Y CURVAR
27 11 26 00 : HERRAMIENTAS PARA PRECINTAR
27 11 27 00 : HERRAMIENTAS MECANICAS
27 11 28 00 : CONEXIONES DE HERRAMIENTAS Y ACCESORIOS
27 11 29 00 : HERRAMIENTAS DISPENSADORAS
27 11 30 00 : CEPILLOS
27 11 31 00 : HERRAMIENTAS DE ARRASTRE
27 11 32 00 : JUEGOS DE HERRAMIENTAS
27 11 33 00 : HERRAMIENTAS MANUALES DE PRECISIÓN
27 13 15 00 : HERRAMIENTAS PNEUMÁTICAS
27 13 17 00 : CILINDROS PNEUMÁTICOS Y COMPONENTES
11 11 19 00 : ARCILLAS
30 17 17 00 : PRODUCTOS DE CRISTAL
31 21 15 00 : PINTURAS Y TAPA POROS
31 21 16 00 : ADITIVOS PARA PINTURAS
31 21 18 00 : DISOLVENTES Y DILUYENTES PARA PINTURAS



CERTIFICADO DE INSCRIPCIÓN Y CLASIFICACIÓN EN EL REGISTRO DE PROponentES

Fecha expedición: 20/09/2023 - 09:05:16
Recibo No. S000817667, Valor 62000

CÓDIGO DE VERIFICACIÓN zqFhvVSD2M

Verifique el contenido y confiabilidad de este certificado, ingresando a https://si.comerciamas.co/ista/plantilla/cv.php?empresa=36 y digite el respectivo código, para que visualice la imagen generada al momento de su expedición. La verificación se puede realizar de manera limitada, durante 60 días calendario contados a partir de la fecha de su expedición.

- 31 21 19 00 : APLICADORES DE PINTURA Y ACCESORIOS PARA PINTAR
12 16 25 00 : ROMPELORES DE EMULSIÓN
11 10 15 00 : MINERALES
10 15 00 : SERVICIOS DE POLICÍA
10 16 00 : SERVICIOS DE BOMBEROS
10 17 00 : SISTEMAS DE CARCELES Y PRISIONES
92 10 18 00 : SISTEMAS JUDICIALES
92 10 19 00 : SERVICIOS DE RESCATE
39 11 16 00 : ILUMINACIÓN EXTERIOR Y ARTEFACTOS
78 14 15 00 : SERVICIOS DE ORGANIZACIÓN DE TRANSPORTES
30 12 19 00 : MATERIALES PARA ESTABILIZACIÓN Y REFUERZO DE SUELOS
30 10 36 00 : PRODUCTOS ESTRUCTURALES
24 10 15 00 : CAMIONES INDUSTRIALES
46 16 15 00 : CONTROL DE TRÁFICO
40 17 16 00 : TUBOS Y TUBERÍAS INDUSTRIALES
40 17 17 00 : ADAPTADORES DE TUBOS
40 17 21 00 : CODOS PARA TUBOS
40 17 24 00 : TAPAS PARA TUBOS
40 17 25 00 : CONECTORES DE TUBOS
40 17 26 00 : ACOPLERES DE TUBOS
40 17 28 00 : CODOS DE TUBOS
41 11 39 00 : EQUIPO PARA MEDICIÓN DE SUELOS
41 11 40 00 : EQUIPO DE MEDIDA DE ROCAS Y ESTRATOS
72 15 29 00 : SERVICIOS DE MONTAJE DE ACERO ESTRUCTURAL
30 10 24 00 : VARILLAS
93 14 20 00 : DESARROLLO URBANO
70 17 18 00 : SERVICIOS DE DRENAJE
93 14 19 00 : DESARROLLO RURAL
30 10 15 00 : ÁNGULOS
30 10 17 00 : VIGAS
30 10 18 00 : CONDUCTOS
30 16 17 00 : SUELOS
55 12 17 00 : SEÑALIZACIÓN
12 16 49 00 : AGENTES DE IMPERMEABILIZACIÓN
40 10 17 00 : ENFERMIAMIENTO
22 10 19 00 : MAQUINARIA Y ACCESORIOS DE CONSTRUCCIÓN DE EDIFICIOS
73 12 18 00 : SERVICIOS DE INDUSTRIA DE PRODUCTOS DE MINERALES NO METÁLICOS
40 14 16 00 : VÁLVULAS
40 14 17 00 : MATERIAL DE FERRERÍA Y ACCESORIOS
40 14 19 00 : CONDUCTOS
40 14 20 00 : MANGUERAS
72 15 11 00 : SERVICIOS DE CONSTRUCCIÓN DE PLOMERÍA



CERTIFICADO DE INSCRIPCIÓN Y CLASIFICACIÓN EN EL REGISTRO DE PROponentES

Fecha expedición: 20/09/2023 - 09:05:16
Recibo No. S000817667, Valor 62000

CÓDIGO DE VERIFICACIÓN zqFhvVSD2M

Verifique el contenido y confiabilidad de este certificado, ingresando a https://si.comerciamas.co/ista/plantilla/cv.php?empresa=36 y digite el respectivo código, para que visualice la imagen generada al momento de su expedición. La verificación se puede realizar de manera limitada, durante 60 días calendario contados a partir de la fecha de su expedición.

- 72 12 13 00 : SERVICIOS DE CONSTRUCCIÓN DE TALLERES AUTOMOTRICES Y ESTACIONES DE SER...
72 15 36 00 : SERVICIOS DE TERMINADO INTERIOR, DOTACIÓN Y REMODELACIÓN
27 11 19 00 : HERRAMIENTAS GRUESAS Y DE ACABADO
72 14 10 00 : SERVICIOS DE CONSTRUCCIÓN DE AUTOPISTAS Y CARRETERAS
30 10 22 00 : PLANCHA
30 10 28 00 : PILOTAJE
31 12 17 00 : PIEZAS FUNDIDAS CENTRÍFUGAS MECANIZADAS
31 37 11 00 : LADRILLOS REFRACTARIOS
31 16 34 00 : REDES DE METAL Y ESTRUCTURAS DE CRIBADO

*** EXPERIENCIA No. 77 :

NÚMERO CONSECUTIVO DEL CONTRATO: 080

CONTRATO CELEBRADO POR :

:3 - CONSORCIO O UNIÓN TEMPORAL

NOMBRE DEL CONTRATISTA :

:UNION TEMPORAL NORTE

NOMBRE DEL CONTRATANTE :

:MUNICIPIO DE PANQUEVA

VALOR CONTRATADO EN SUELDO :

:221,08

PORCENTAJE DE PARTICIPACIÓN EN EL VALOR EJECUTADO EN CASO DE CONSORCIOS Y UNIONES TEMPORALES: 70%

SG FM CI PR - DESCRIPCIÓN

- 95 10 16 00 : LOTES COMERCIALES
95 10 18 00 : LOTES DE TERRENOS GUBERNAMENTALES
95 12 17 00 : EDIFICIOS Y ESTRUCTURAS PÚBLICOS
95 12 23 00 : EDIFICIOS Y ESTRUCTURAS DE SALUD Y DEPORTIVAS
72 10 29 00 : SERVICIOS DE MANTENIMIENTO Y REPARACIÓN DE INSTALACIONES
72 10 33 00 : SERVICIOS DE MANTENIMIENTO Y REPARACIÓN DE INFRAESTRUCTURA
61 10 15 00 : INGENIERÍA CIVIL Y ARQUITECTURA
72 14 11 00 : SERVICIOS DE CONSTRUCCIÓN Y REVESTIMIENTO Y PAVIMENTACIÓN DE INFRAEST...
72 14 12 00 : SERVICIOS DE CONSTRUCCIÓN MARINA
70 11 17 00 : PARQUES, JARDINES Y HUERTOS
95 11 16 00 : VÍAS DE TRÁFICO ABIERTO
95 12 16 00 : EDIFICIOS Y ESTRUCTURAS DE TRANSPORTE
72 10 15 00 : SERVICIOS DE APOYO PARA LA CONSTRUCCIÓN
72 15 27 00 : SERVICIOS DE INSTALACIÓN Y REPARACIÓN DE CONCRETO
72 12 11 00 : SERVICIOS DE CONSTRUCCIÓN DE EDIFICIOS COMERCIALES Y DE OFICINA
81 10 22 00 : INGENIERÍA DE TRANSPORTE
95 11 15 00 : VÍAS DE TRÁFICO LIMITADO
95 14 16 00 : EDIFICIOS Y ESTRUCTURAS PREFABRICADOS RESIDENCIALES
81 14 16 00 : MANEJO DE CADENA DE SUMINISTROS
81 14 15 00 : CONTROL DE CALIDAD
30 12 17 00 : MATERIALES DE CONSTRUCCIÓN DE CAMINOS Y CARRILERAS
84 14 16 00 : AGENCIAS DE CRÉDITO PERSONAL



CERTIFICADO DE INSCRIPCIÓN Y CLASIFICACIÓN EN EL REGISTRO DE PROPONENTES

Fecha expedición: 20/09/2023 - 09:05:16
Recibo No. 5000817667, Valor 62000

CÓDIGO DE VERIFICACIÓN zqFhaVSD2M

Verifique el contenido y confiabilidad de este certificado, ingresando a https://al.comercio.com.co/verificar/planilla/cv.php?empresa=38 y digite el respectivo código, para que visualice la imagen generada al momento de su expedición. La verificación se puede realizar de manera ilimitada, durante 60 días calendario contados a partir de la fecha de su expedición.

- 11 11 16 00 : PIEDRA
11 11 17 00 : ARENA
11 11 15 00 : BARRO Y TIERRA
42 24 15 00 : SUMINISTROS DE VACIADO DE ESCAYOLA Y TABILLAS
49 24 15 00 : EQUIPO DE PARQUES INFANTILES
95 10 15 00 : LOTES RESIDENCIALES
95 12 18 00 : EDIFICIOS Y ESTRUCTURAS UTILITARIOS
95 12 19 00 : EDIFICIOS Y ESTRUCTURAS EDUCACIONALES Y DE ADMINISTRACIÓN
95 12 20 00 : EDIFICIOS Y ESTRUCTURAS HOSPITALARIAS
95 12 21 00 : EDIFICIOS Y ESTRUCTURAS DE ACOMODACIONES
95 12 24 00 : EDIFICIOS Y ESTRUCTURAS INDUSTRIALES
95 12 25 00 : EDIFICIOS Y ESTRUCTURAS AGRÍCOLAS Y DE CULTIVOS Y PESCA
95 12 26 00 : EDIFICIOS Y ESTRUCTURAS RELIGIOSAS
95 12 27 00 : EDIFICIOS Y ESTRUCTURAS DE DEFENSA
95 13 16 00 : EDIFICIOS Y ESTRUCTURAS COMERCIALES E INDUSTRIALES PORTÁTILES
95 14 18 00 : EDIFICIOS Y ESTRUCTURAS PREFABRICADOS DE EMERGENCIA Y ALIVIO
70 13 15 00 : PROTECCIÓN DEL TERRENO Y DEL SUELO
70 13 16 00 : PREPARACIÓN DEL TERRENO Y DEL SUELO
70 13 17 00 : GESTIÓN DEL TERRENO Y DEL SUELO
72 10 31 00 : INSTALACIÓN Y REPARACIÓN DE SERVICIOS DE BANDAS TRANSPORTADORAS
72 12 15 00 : SERVICIOS DE CONSTRUCCIÓN DE PLANTAS INDUSTRIALES
72 14 15 00 : SERVICIOS DE PREPARACIÓN DE TIERRAS
72 14 13 00 : SERVICIO DE CONSTRUCCIÓN DE FACILIDADES ATLÉTICAS Y RECREATIVAS
72 14 14 00 : SERVICIOS DE CONSTRUCCIÓN Y REPARACIÓN DE FACILIDADES DE DETENCIÓN
72 14 16 00 : SERVICIOS DE CONSTRUCCIÓN DE SISTEMAS DE TRANSITO MASIVO
72 14 17 00 : SERVICIOS DE ALQUILER O ARRENDAMIENTO DE EQUIPO Y MAQUINARIA DE CONSTRU...
72 15 13 00 : SERVICIOS DE PINTURA E INSTALACIÓN DE PAPEL DE COLADURA
72 15 19 00 : SERVICIOS DE ALBAÑILERÍA Y MAMPOSTERÍA
72 15 25 00 : SERVICIOS DE INSTALACIÓN DE PISOS
72 15 35 00 : SERVICIOS DE LIMPIEZA ESTRUCTURAL EXTERNA
72 15 39 00 : SERVICIO DE PREPARACIÓN DE OBRAS DE CONSTRUCCIÓN
72 15 45 00 : SERVICIOS DE MANTENIMIENTO E INSTALACIÓN DE EQUIPO PEGADO
72 15 24 00 : SERVICIOS DE MONTAJE E INSTALACIÓN DE VENTANAS Y PUERTAS
72 15 44 00 : SERVICIOS DE MANTENIMIENTO Y FABRICACIÓN DE ACCESORIOS PARA TUBERÍAS
73 18 10 00 : SERVICIOS DE MAQUINADO
73 18 19 00 : SERVICIOS DE SOLDADURA
73 15 17 00 : TRATAMIENTO DE MATERIALES
73 15 18 00 : SERVICIOS DE CONVERSIÓN
77 10 15 00 : EVALUACIÓN DE IMPACTO AMBIENTAL
77 10 16 00 : PLANEACIÓN AMBIENTAL
77 10 17 00 : SERVICIOS DE ASESORIA AMBIENTAL
77 10 18 00 : AUDITORÍA AMBIENTAL



CERTIFICADO DE INSCRIPCIÓN Y CLASIFICACIÓN EN EL REGISTRO DE PROPONENTES

Fecha expedición: 20/09/2023 - 09:05:16
Recibo No. 5000817667, Valor 62000

CÓDIGO DE VERIFICACIÓN zqFhaVSD2M

Verifique el contenido y confiabilidad de este certificado, ingresando a https://al.comercio.com.co/verificar/planilla/cv.php?empresa=38 y digite el respectivo código, para que visualice la imagen generada al momento de su expedición. La verificación se puede realizar de manera ilimitada, durante 60 días calendario contados a partir de la fecha de su expedición.

- 77 10 19 00 : SERVICIOS DE INVESTIGACIÓN DE CONTAMINACIÓN
77 10 20 00 : SERVICIOS DE REPORTE AMBIENTAL
77 11 15 00 : SERVICIOS DE SEGURIDAD AMBIENTAL
77 11 16 00 : REHABILITACIÓN AMBIENTAL
77 12 15 00 : CONTAMINACIÓN DEL AIRE
77 12 16 00 : CONTAMINACIÓN DEL SUELO
77 12 17 00 : CONTAMINACIÓN DEL AGUA
78 10 18 00 : TRANSPORTE DE CARGA POR CARRETERA
78 10 21 00 : SERVICIOS DE OLEODUCTOS
78 14 19 00 : SERVICIOS DE ALQUILER DE CONTENEDORES DE TRANSPORTE
80 10 16 00 : GERENCIA DE PROYECTOS
80 10 17 00 : GERENCIA INDUSTRIAL
80 11 17 00 : RECLUTAMIENTO DE PERSONAL
81 10 16 00 : INGENIERÍA MECÁNICA
81 10 25 00 : SERVICIOS DE PERMISOS
81 10 26 00 : SERVICIOS DE MUESTREO
81 10 27 00 : SERVICIOS DE DISEÑO E INGENIERÍA DE SISTEMAS INSTRUMENTADOS DE CONTROL
81 12 15 00 : ANALISIS ECONÓMICO
81 15 16 00 : CARTOGRAFÍA
81 15 17 00 : GEOLOGÍA
81 15 18 00 : OCEANOGRAFÍA E HIDROLOGÍA
81 15 19 00 : GEOFÍSICA
46 13 15 00 : ROPA DE SEGURIDAD
46 19 16 00 : CALZADO DE PROTECCIÓN
46 18 18 00 : PROTECCIÓN Y ACCESORIOS PARA LA VISIÓN
46 18 19 00 : PROTECTORES AUDITIVOS
46 18 20 00 : PROTECCIÓN DE LA RESPIRACIÓN
46 18 21 00 : EQUIPO Y SUMINISTROS ANTIESTÁTICOS
46 18 22 00 : EQUIPO DE APOYO ERGONÓMICO
46 18 23 00 : PROTECCIÓN ANTI CAÍDA Y EQUIPO DE RESCATE
46 18 24 00 : EQUIPO DE LIMPIEZA DE SEGURIDAD Y MATERIALES DE DESCONTAMINACIÓN
46 18 25 00 : ARMAS O DISPOSITIVOS DE SEGURIDAD PERSONAL
30 10 29 00 : PILARES
30 10 31 00 : RIELES
30 10 39 00 : EJES
30 11 15 00 : CONCRETO Y MORTEROS
30 11 16 00 : CEMENTO Y CAL
30 11 18 00 : AGREGADOS
30 11 19 00 : ELEMENTOS PARA REFORZAR CONCRETO
30 12 15 00 : DERIVADOS BITUMINOSOS
30 12 16 00 : ASFALTOS
30 12 18 00 : MATERIALES DE ARQUITECTURA PAISAJÍSTICA



CERTIFICADO DE INSCRIPCIÓN Y CLASIFICACIÓN EN EL REGISTRO DE PROPONENTES

Fecha expedición: 20/09/2023 - 09:05:16
Recibo No. 5000817667, Valor 62000

CÓDIGO DE VERIFICACIÓN zqFhaVSD2M

Verifique el contenido y confiabilidad de este certificado, ingresando a https://al.comercio.com.co/verificar/planilla/cv.php?empresa=38 y digite el respectivo código, para que visualice la imagen generada al momento de su expedición. La verificación se puede realizar de manera ilimitada, durante 60 días calendario contados a partir de la fecha de su expedición.

- 30 13 17 00 : AZULEJOS Y BALDOSAS
30 13 16 00 : LADRILLOS
30 14 15 00 : AISLAMIENTO TÉRMICO
30 14 16 00 : AISLAMIENTO ESPECIAL
30 14 17 00 : CAPAS DE SELLAMIENTO DE AISLAMIENTO
41 10 15 00 : EQUIPO Y SUMINISTROS PARA LA MEZCLA, LA DISPERSIÓN Y LA HOMOGENEIZACIÓN...
41 10 38 00 : EQUIPO Y SUMINISTROS PARA LA MEZCLA Y LA AGITACIÓN POR SACUDIDA O VARI...
41 10 39 00 : CENTRIFUGADORAS DE LABORATORIO Y ACCESORIOS
41 10 42 00 : EQUIPO Y SUMINISTROS DE PURIFICACIÓN DE AGUA PARA LABORATORIO
41 11 15 00 : INSTRUMENTOS DE MEDICIÓN DEL PESO
41 11 16 00 : INSTRUMENTOS DE MEDIDA DE LONGITUD, ESPESOR O DISTANCIA
41 11 17 00 : INSTRUMENTOS Y ACCESORIOS DE VISIÓN Y OBSERVACIÓN
41 11 18 00 : EQUIPO DE EXAMEN NO DESTRUCTIVO
41 11 19 00 : INSTRUMENTOS INDICADORES Y DE REGISTRO
41 11 21 00 : TRANSDUCTORES
41 11 22 00 : INSTRUMENTOS DE MEDIDA DE TEMPERATURA Y CALOR
41 11 23 00 : INSTRUMENTOS DE MEDICIÓN DE LA HUMEDAD
41 11 24 00 : INSTRUMENTOS DE MEDIDA Y CONTROL DE LA PRESIÓN
41 11 28 00 : EQUIPO E INSTRUMENTOS RELACIONADOS CON EL TRANSPORTE
41 11 44 00 : INSTRUMENTOS HIDROLÓGICOS
41 11 45 00 : INSTRUMENTOS HIDROLÓGICOS
42 12 15 00 : EQUIPO VETERINARIO
42 12 17 00 : HOSPITALARIO CLÍNICO VETERINARIO
40 17 15 00 : TUBOS Y TUBERÍAS COMERCIALES
40 18 30 00 : TUBERÍAS DE CAUCHO Y PLÁSTICO
22 10 15 00 : MAQUINARIA PARA TRABAJO DE DESMORTE
22 10 16 00 : EQUIPO DE PAVIMENTACIÓN
22 10 17 00 : COMPONENTES DE EQUIPO PESADO
22 10 18 00 : GRUAS DE ELEVACIÓN
22 10 20 00 : EQUIPO Y MAQUINARIA DE DEMOLICIÓN DE EDIFICIOS
24 14 15 00 : SUMINISTROS PARA SEGURIDAD Y PROTECCIÓN
24 11 18 00 : TANQUES Y CILINDROS Y SUS ACCESORIOS
25 10 16 00 : VEHICULOS DE TRANSPORTE DE PRODUCTOS Y MATERIALES
25 12 17 00 : EQUIPO Y SISTEMAS DE APOYO FERROVIARIO
27 11 15 00 : HERRAMIENTAS DE CORTE Y ENCARZADO Y PUNZONES
27 11 16 00 : HERRAMIENTAS DE PERFILAR
27 11 17 00 : LLAVES INGLESAS Y GUÍAS
27 11 18 00 : HERRAMIENTAS DE MEDIDA Y BOTECAJE
27 11 20 00 : HERRAMIENTAS MANUALES DE JARDINERÍA, AGRICULTURA Y FORESTACIÓN
27 11 21 00 : HERRAMIENTAS DE SUJECCIÓN Y FIJACIÓN
27 11 22 00 : HERRAMIENTAS DE ALBAÑILERÍA Y CONCRETO
27 11 23 00 : HERRAMIENTAS DE MARCAR



CERTIFICADO DE INSCRIPCIÓN Y CLASIFICACIÓN EN EL REGISTRO DE PROPONENTES

Fecha expedición: 20/09/2023 - 09:05:16
Recibo No. 5000817667, Valor 62000

CÓDIGO DE VERIFICACIÓN zqFhaVSD2M

Verifique el contenido y confiabilidad de este certificado, ingresando a https://al.comercio.com.co/verificar/planilla/cv.php?empresa=38 y digite el respectivo código, para que visualice la imagen generada al momento de su expedición. La verificación se puede realizar de manera ilimitada, durante 60 días calendario contados a partir de la fecha de su expedición.

- 27 11 24 00 : HERRAMIENTAS DE INSERCIÓN Y AJUSTE
27 11 25 00 : HERRAMIENTAS PARA APALANCAR Y CURVAR
27 11 26 00 : HERRAMIENTAS PARA FRECLINTAR
27 11 27 00 : HERRAMIENTAS MECANICAS
27 11 28 00 : CONEXIONES DE HERRAMIENTAS Y ACCESORIOS
27 11 29 00 : HERRAMIENTAS DISPENSADORAS
27 11 30 00 : CEPILLOS
27 11 31 00 : HERRAMIENTAS DE ARRASTRE
27 11 32 00 : JUEGOS DE HERRAMIENTAS
27 11 33 00 : HERRAMIENTAS MANUALES DE PRECISIÓN
27 13 15 00 : HERRAMIENTAS NEUMÁTICAS
27 13 17 00 : CILINDROS NEUMÁTICOS Y COMPONENTES
15 11 18 00 : ARCILLAS
30 17 17 00 : PRODUCTOS DE CRISTAL
31 21 15 00 : PINTURAS Y TAPA POROS
31 21 16 00 : ADITIVOS PARA PINTURAS
31 21 18 00 : DISOLVENTES Y DILUYENTES PARA PINTURAS
31 21 19 00 : APLICADORES DE PINTURA Y ACCESORIOS PARA PINTAR
12 16 25 00 : ROMEDORES DE EMULSIÓN
11 10 12 00 : VINILLES
92 10 15 00 : SERVICIOS DE POLICÍA
92 10 16 00 : SERVICIOS DE BOMBEROS
92 10 17 00 : SISTEMAS DE CÁRCELES Y PRISIONES
92 10 18 00 : SISTEMAS JUDICIALES
92 10 19 00 : SERVICIOS DE RESCATE
39 11 16 00 : ILUMINACION EXTERIOR Y ARTEFACTOS
78 14 15 00 : SERVICIOS DE ORGANIZACIÓN DE TRANSPORTES
30 12 19 00 : MATERIALES PARA ESTABILIZACIÓN Y REFUERZO DE SUELOS
30 10 36 00 : PRODUCTOS ESTRUCTURALES
24 10 15 00 : CAMIONES INDUSTRIALES
46 16 15 00 : CONTROL DE TRÁFICO
40 17 16 00 : TUBOS Y TUBERÍAS INDUSTRIALES
40 17 17 00 : ADAPTADORES DE TUBOS
40 17 21 00 : CODOS PARA TUBOS
40 17 24 00 : TAPAS PARA TUBOS
40 17 25 00 : CONECTORES DE TUBOS
40 17 26 00 : ACOPLER DE TUBOS
40 17 28 00 : CODOS DE TUBOS
41 11 39 00 : EQUIPO PARA MEDICIÓN DE SUELOS
41 11 40 00 : EQUIPO DE MEDIDA DE ROCAS Y ESTRATOS
72 15 29 00 : SERVICIOS DE MONTAJE DE ACERO ESTRUCTURAL
30 10 24 00 : VARILLAS



CERTIFICADO DE INSCRIPCIÓN Y CLASIFICACIÓN EN EL REGISTRO DE PROPONENTES

Fecha expedición: 20/09/2023 - 09:05:16
Fecha No. S000817667, Valor 62000

CÓDIGO DE VERIFICACIÓN zqFhvVSD2M

Verifique el contenido y confiabilidad de este certificado, ingresando a <https://s3.comtecamineros.co/visa/plantilla/cv.php?empresa=38> y digite el respectivo código, para que visualice la imagen generada al momento de su expedición. La verificación se puede realizar de manera limitada, durante 60 días calendario contados a partir de la fecha de su expedición.

- 93 14 20 00 : DESARROLLO URBANO
70 17 18 00 : SERVICIOS DE DRENAJE
93 14 19 00 : DESARROLLO RURAL
30 10 15 00 : ANGULOS
30 10 17 00 : VIGAS
30 10 18 00 : CONDUCTOS
30 16 17 00 : SUELOS
55 12 17 00 : SFRALIZACION
12 16 49 00 : AGENTES DE IMPERMEABILIZACION
40 10 17 00 : ENFRIAMIENTO
22 10 19 00 : MAQUINARIA Y ACCESORIOS DE CONSTRUCCION DE EDIFICIOS
73 12 18 00 : SERVICIOS DE INDUSTRIA DE PRODUCTOS DE MINERALES NO METALICOS
40 14 16 00 : VALVULAS
40 14 17 00 : MATERIAL DE FERRETERIA Y ACCESORIOS
40 14 19 00 : CONDUCTOS
40 14 20 00 : MANGUERAS
72 15 11 00 : SERVICIOS DE CONSTRUCCION DE PLOMERIA
72 12 13 00 : SERVICIOS DE CONSTRUCCION DE TALLERES AUTOMOTRICES Y ESTACIONES DE SER...
72 15 36 00 : SERVICIOS DE TERMINADO INTERIOR, DOTACION Y REMODELACION
27 11 19 00 : HERRAMIENTAS GRUESAS Y DE ACABADO
72 14 10 00 : SERVICIOS DE CONSTRUCCION DE AUTOPISTAS Y CARRETERAS
30 10 22 00 : PLANCHA
30 10 28 00 : PILOTAJE
31 12 17 00 : PIEZAS FUNDIDAS CENTRIFUGAS MECANIZADAS
31 37 11 00 : LADRILLOS REFRACTARIOS
31 16 34 00 : REDES DE METAL Y ESTRUCTURAS DE CRIBADO

*** EXPERIENCIA No. 78 :
NÚMERO CONSECUTIVO DEL CONTRATO: 081
CONTRATO CELEBRADO POR : 1 - EL PROPONENTE
NOMBRE DEL CONTRATISTA : CALING LIMITADA
TIPO DEL CONTRATANTE : MUNICIPIO DE TOCA
AÑO CONTRATADO EN SMMIV : 247,04

- SG EN CL. PR - DESCRIPCIÓN
95 10 16 00 : LOTES COMERCIALES
95 10 18 00 : LOTES DE TERRENOS GUBERNAMENTALES
95 12 17 00 : EDIFICIOS Y ESTRUCTURAS PÚBLICOS
95 12 25 00 : EDIFICIOS Y ESTRUCTURAS DE SALUD Y DEPORTIVAS
72 10 28 00 : SERVICIOS DE MANTENIMIENTO Y REPARACIÓN DE INSTALACIONES
72 10 33 00 : SERVICIOS DE MANTENIMIENTO Y REPARACIÓN DE INFRAESTRUCTURA
81 10 15 00 : INGENIERIA CIVIL Y ARQUITECTURA



CERTIFICADO DE INSCRIPCIÓN Y CLASIFICACIÓN EN EL REGISTRO DE PROPONENTES

Fecha expedición: 20/09/2023 - 09:05:16
Fecha No. S000817667, Valor 62000

CÓDIGO DE VERIFICACIÓN zqFhvVSD2M

Verifique el contenido y confiabilidad de este certificado, ingresando a <https://s3.comtecamineros.co/visa/plantilla/cv.php?empresa=38> y digite el respectivo código, para que visualice la imagen generada al momento de su expedición. La verificación se puede realizar de manera limitada, durante 60 días calendario contados a partir de la fecha de su expedición.

- 72 14 11 00 : SERVICIOS DE CONSTRUCCION Y REVESTIMIENTO Y PAVIMENTACION DE INFRAEST...
72 14 12 00 : SERVICIOS DE CONSTRUCCION MARINA
70 11 17 00 : PARQUES, JARDINES Y HUERTOS
95 11 16 00 : VIAS DE TRAFICO ABIERTO
95 12 16 00 : EDIFICIOS Y ESTRUCTURAS DE TRANSPORTE
72 10 15 00 : SERVICIOS DE APOYO PARA LA CONSTRUCCION
72 15 27 00 : SERVICIOS DE INSTALACION Y REPARACION DE CONCRETO
72 12 11 00 : SERVICIOS DE CONSTRUCCION DE EDIFICIOS COMERCIALES Y DE OFICINA
81 10 22 00 : INGENIERIA DE TRANSPORTE
95 11 15 00 : VIAS DE TRAFICO LIMITADO
95 14 16 00 : EDIFICIOS Y ESTRUCTURAS PREFABRICADOS RESIDENCIALES
81 14 16 00 : MANEJO DE CADENA DE SUMINISTROS
81 14 15 00 : CONTROL DE CALIDAD
30 12 17 00 : MATERIALES DE CONSTRUCCION DE CAMINOS Y CARRILERAS
84 14 16 00 : AGENCIAS DE CREDITO PERSONAL
11 11 16 00 : PIEDRA
11 11 27 00 : ARENA
11 11 15 00 : BARRO Y TIERRA
42 24 15 00 : SUMINISTROS DE VACIADO DE ESCAYOLA Y TABILLAS
49 24 15 00 : EQUIPO DE PARQUES INFANTILES
95 10 15 00 : LOTES RESIDENCIALES
95 12 18 00 : EDIFICIOS Y ESTRUCTURAS UTILITARIOS
95 12 19 00 : EDIFICIOS Y ESTRUCTURAS EDUCACIONALES Y DE ADMINISTRACION
95 12 20 00 : EDIFICIOS Y ESTRUCTURAS HOSPITALARIAS
95 12 21 00 : EDIFICIOS Y ESTRUCTURAS DE ACOMODACIONES
95 12 24 00 : EDIFICIOS Y ESTRUCTURAS INDUSTRIALES
95 12 25 00 : EDIFICIOS Y ESTRUCTURAS AGRICOLAS Y DE CULTIVOS Y PESCA
95 12 26 00 : EDIFICIOS Y ESTRUCTURAS RELIGIOSAS
95 12 27 00 : EDIFICIOS Y ESTRUCTURAS DE DEFENSA
95 13 16 00 : EDIFICIOS Y ESTRUCTURAS COMERCIALES E INDUSTRIALES PORTATILES
95 14 18 00 : EDIFICIOS Y ESTRUCTURAS PREFABRICADOS DE EMERGENCIA Y ALIVIO
70 13 15 00 : PROTECCION DEL TERRENO Y DEL SUELO
70 13 16 00 : PREFARACION DEL TERRENO Y DEL SUELO
70 13 17 00 : GESTION DEL TERRENO Y DEL SUELO
72 10 31 00 : INSTALACION Y REPARACION DE SERVICIOS DE BANDAS TRANSPORTADORAS
72 12 15 00 : SERVICIOS DE CONSTRUCCION DE PLANTAS INDUSTRIALES
72 14 15 00 : SERVICIOS DE PREPARACION DE TIERRAS
72 14 13 00 : SERVICIO DE CONSTRUCCION DE FACILIDADES ATLETICAS Y RECREATIVAS
72 14 14 00 : SERVICIOS DE CONSTRUCCION Y REPARACION DE FACILIDADES DE DETENCION
72 14 16 00 : SERVICIOS DE CONSTRUCCION DE SISTEMAS DE TRANSITO MASIVO
72 14 17 00 : SERVICIOS DE ALQUILER O ARRENDAMIENTO DE EQUIPO Y MAQUINARIA DE CONSTRU...
72 15 13 00 : SERVICIOS DE PINTURA E INSTALACION DE PAPEL DE COLGADURA



CERTIFICADO DE INSCRIPCIÓN Y CLASIFICACIÓN EN EL REGISTRO DE PROPONENTES

Fecha expedición: 20/09/2023 - 09:05:16
Fecha No. S000817667, Valor 62000

CÓDIGO DE VERIFICACIÓN zqFhvVSD2M

Verifique el contenido y confiabilidad de este certificado, ingresando a <https://s3.comtecamineros.co/visa/plantilla/cv.php?empresa=38> y digite el respectivo código, para que visualice la imagen generada al momento de su expedición. La verificación se puede realizar de manera limitada, durante 60 días calendario contados a partir de la fecha de su expedición.

- 72 15 19 00 : SERVICIOS DE ALBAÑILERIA Y MAESTRERIA
72 15 25 00 : SERVICIOS DE INSTALACION DE FISOS
72 15 35 00 : SERVICIOS DE LIMPIEZA ESTRUCTURAL EXTERNA
72 15 39 00 : SERVICIO DE PREPARACION DE OBRAS DE CONSTRUCCION
15 45 00 : SERVICIOS DE MANTENIMIENTO E INSTALACION DE EQUIPO PESADO
15 24 00 : SERVICIOS DE MONTAJE E INSTALACION DE VENTANAS Y PUERTAS
72 15 44 00 : SERVICIOS DE MANTENIMIENTO Y FABRICACION DE ACCESORIOS PARA TUBERIAS
73 18 10 00 : SERVICIOS DE MAQUINADO
73 18 19 00 : SERVICIOS DE SOLDADURA
73 15 17 00 : TRATAMIENTO DE MATERIALES
73 15 18 00 : SERVICIOS DE CONVERSION
77 10 15 00 : EVALUACION DE IMPACTO AMBIENTAL
77 10 16 00 : PLANEACION AMBIENTAL
77 10 17 00 : SERVICIOS DE ASESORIA AMBIENTAL
77 10 18 00 : AUDITORIA AMBIENTAL
77 10 19 00 : SERVICIOS DE INVESTIGACION DE CONTAMINACION
77 10 20 00 : SERVICIOS DE REPORTE AMBIENTAL
77 11 15 00 : SERVICIOS DE SEGURIDAD AMBIENTAL
77 11 16 00 : REHABILITACION AMBIENTAL
77 12 15 00 : CONTAMINACION DEL AIRE
77 12 16 00 : CONTAMINACION DEL SUELO
77 12 17 00 : CONTAMINACION DEL AGUA
78 10 18 00 : TRANSPORTE DE CARGA POR CARRETERA
78 10 21 00 : SERVICIOS DE OLEODUCTOS
78 14 19 00 : SERVICIOS DE ALQUILER DE CONTENEDORES DE TRANSPORTE
80 10 16 00 : GERENCIA DE PROYECTOS
80 10 17 00 : GERENCIA INDUSTRIAL
80 11 17 00 : RECLUTAMIENTO DE PERSONAL
81 10 16 00 : INGENIERIA MECANICA
81 10 25 00 : SERVICIOS DE PERMISOS
81 10 26 00 : SERVICIOS DE MUESTREO
81 10 27 00 : SERVICIOS DE DISEÑO E INGENIERIA DE SISTEMAS INSTRUMENTADOS DE CONTROL
81 12 15 00 : ANÁLISIS ECONÓMICO
81 15 16 00 : CARTOGRAFIA
81 15 17 00 : GEOLOGIA
81 15 18 00 : OCEANOGRAFIA E HIDROLOGIA
81 15 19 00 : GEOFISICA
46 18 15 00 : ROPA DE SEGURIDAD
46 18 16 00 : CALZADO DE PROTECCION
46 18 18 00 : PROTECCION Y ACCESORIOS PARA LA VISION
46 18 19 00 : PROTECTORES AUDITIVOS
46 18 20 00 : PROTECCION DE LA RESPIRACION



CERTIFICADO DE INSCRIPCIÓN Y CLASIFICACIÓN EN EL REGISTRO DE PROPONENTES

Fecha expedición: 20/09/2023 - 09:05:16
Fecha No. S000817667, Valor 62000

CÓDIGO DE VERIFICACIÓN zqFhvVSD2M

Verifique el contenido y confiabilidad de este certificado, ingresando a <https://s3.comtecamineros.co/visa/plantilla/cv.php?empresa=38> y digite el respectivo código, para que visualice la imagen generada al momento de su expedición. La verificación se puede realizar de manera limitada, durante 60 días calendario contados a partir de la fecha de su expedición.

- 46 18 21 00 : EQUIPO Y SUMINISTROS ANTIESTATICOS
46 18 22 00 : EQUIPO DE APOYO ERGONOMICO
46 18 23 00 : PROTECCION ANTI CAIDA Y EQUIPO DE RESCATE
46 18 24 00 : EQUIPO DE LIMPIEZA DE SEGURIDAD Y MATERIALES DE DESCONTAMINACION
46 18 25 00 : ARMAS O DISPOSITIVOS DE SEGURIDAD PERSONAL
30 10 29 00 : PILARES
30 10 31 00 : RIELES
30 10 33 00 : EJES
30 11 15 00 : CONCRETO Y MORTEROS
30 11 16 00 : CEMENTO Y CAL
30 11 18 00 : AGREGADOS
30 11 19 00 : ELEMENTOS PARA REFORZAR CONCRETO
30 12 15 00 : DERIVADOS BITUMINOSOS
30 12 16 00 : ASFALTOS
30 12 18 00 : MATERIALES DE ARQUITECTURA PAISAJISTICA
30 13 17 00 : AZULEJOS Y BALDOSAS
30 13 16 00 : LADRILLOS
30 14 15 00 : AISLAMIENTO TERMICO
30 14 16 00 : AISLAMIENTO ESPECIAL
30 14 17 00 : CAPAS DE SELLAMIENTO DE AISLAMIENTO
41 10 15 00 : EQUIPO Y SUMINISTROS PARA LA MEZCLA, LA DISPERSION Y LA HOMOGENEIZACION...
41 10 38 00 : EQUIPO Y SUMINISTROS PARA LA MEZCLA Y LA AGITACION FOR SACUDIDA O VARI...
41 10 39 00 : CENTRIFUGADORAS DE LABORATORIO Y ACCESORIOS
41 10 42 00 : EQUIPO Y SUMINISTROS DE PURIFICACION DE AGUA PARA LABORATORIO
41 11 15 00 : INSTRUMENTOS DE MEDICION DEL PESO
41 11 16 00 : INSTRUMENTOS DE MEDIDA DE LONGITUD, ESPESOR O DISTANCIA
41 11 17 00 : INSTRUMENTOS Y ACCESORIOS DE VISION Y OBSERVACION
41 11 18 00 : EQUIPO DE EXAMEN NO DESTRUCTIVO
41 11 19 00 : INSTRUMENTOS INDICADORES Y DE REGISTRO
41 11 21 00 : TRANSDUCTORES
41 11 22 00 : INSTRUMENTOS DE MEDIDA DE TEMPERATURA Y CALOR
41 11 23 00 : INSTRUMENTOS DE MEDICION DE LA HUMEDAD
41 11 24 00 : INSTRUMENTOS DE MEDIDA Y CONTROL DE LA PRESION
41 11 28 00 : EQUIPO E INSTRUMENTOS RELACIONADOS CON EL TRANSPORTE
41 11 41 00 : INSTRUMENTOS SISMOLÓGICOS
41 11 43 00 : INSTRUMENTOS HIDROLÓGICOS
42 12 15 00 : EQUIPO VETERINARIO
42 12 17 00 : MOBILIARIO CLÍNICO VETERINARIO
40 17 15 00 : TUBOS Y TUBERIAS COMERCIALES
40 18 30 00 : TUBERIAS DE CAUCHO Y PLASTICO
22 10 15 00 : MAQUINARIA PARA TRABAJO DE DESMONTE
22 10 16 00 : EQUIPO DE PAVIMENTACION

194



CERTIFICADO DE INSCRIPCIÓN Y CLASIFICACIÓN EN EL REGISTRO DE PROPONENTES

Fecha expedición: 20/09/2023 - 09:05:16
Recibo No. 5000817667, Valor 62000

CÓDIGO DE VERIFICACIÓN zqFhaV5D2M

Verifique el contenido y confiabilidad de este certificado, ingresando a https://si.comfocameras.co/verificar/planilla/cv.php?empresa=38 y digite el respectivo código, para que visualice la imagen generada al momento de su expedición. La verificación se puede realizar de manera ilimitada, durante 60 días calendario contados a partir de la fecha de su expedición.

- 22 10 17 00 : COMPONENTES DE EQUIPO PESADO
22 10 18 00 : GRÚAS DE ELEVACIÓN
22 10 20 00 : EQUIPO Y MAQUINARIA DE DEMOLICIÓN DE EDIFICIOS
24 14 15 00 : SUMINISTROS PARA SEGURIDAD Y PROTECCIÓN
24 11 18 00 : TANQUES Y CILINDROS Y SUS ACCESORIOS
25 10 16 00 : VEHÍCULOS DE TRANSPORTE DE PRODUCTOS Y MATERIALES
25 12 17 00 : EQUIPO Y SISTEMAS DE APOYO FERROVIARIO
27 11 15 00 : HERRAMIENTAS DE CORTE Y ENCARJADO Y PUNZONES
27 11 16 00 : HERRAMIENTAS DE PEREILAR
27 11 17 00 : LLAVES INGLESAS Y GUÍAS
27 11 18 00 : HERRAMIENTAS DE MEDIDA Y BOCETAJE
27 11 20 00 : HERRAMIENTAS MANUALES DE JARDINERÍA, AGRICULTURA Y FORESTACIÓN
27 11 21 00 : HERRAMIENTAS DE SUJECIÓN Y FIJACIÓN
27 11 22 00 : HERRAMIENTAS DE ALBAÑILERÍA Y CONCRETO
27 11 23 00 : HERRAMIENTAS DE MARCAR
27 11 24 00 : HERRAMIENTAS DE INSERCIÓN Y AJUSTE
27 11 25 00 : HERRAMIENTAS PARA AFALANCAR Y CURVAR
27 11 26 00 : HERRAMIENTAS PARA PRECINTAR
27 11 27 00 : HERRAMIENTAS MECÁNICAS
27 11 28 00 : CONEXIONES DE HERRAMIENTAS Y ACCESORIOS
27 11 29 00 : HERRAMIENTAS DISPENSADORAS
27 11 30 00 : CEPILLOS
27 11 31 00 : HERRAMIENTAS DE ARRASTRE
27 11 32 00 : JUEGOS DE HERRAMIENTAS
27 11 33 00 : HERRAMIENTAS MANUALES DE PRECISIÓN
27 13 15 00 : HERRAMIENTAS NEUMÁTICAS
27 13 17 00 : CILINDROS NEUMÁTICOS Y COMPONENTES
11 11 19 00 : ARCILLAS
30 17 17 00 : PRODUCTOS DE CRISTAL
31 21 15 00 : PINTURAS Y TAPA POROS
31 21 16 00 : ADITIVOS PARA PINTURAS
31 21 18 00 : DISOLVENTES Y DILUYENTES PARA PINTURAS
31 21 19 00 : APLICADORES DE PINTURA Y ACCESORIOS PARA PINTAR
12 16 25 00 : ROMPEDORES DE EMULSIÓN
11 10 15 00 : MINERALES
92 10 15 00 : SERVICIOS DE POLICÍA
92 10 16 00 : SERVICIOS DE BOMBEROS
92 10 17 00 : SISTEMAS DE CÁRCELES Y PRISIONES
92 10 18 00 : SISTEMAS JUDICIALES
92 10 19 00 : SERVICIOS DE RESCATE
39 11 16 00 : ILUMINACIÓN EXTERIOR Y ARTEFACTOS
78 14 15 00 : SERVICIOS DE ORGANIZACIÓN DE TRANSPORTES



CERTIFICADO DE INSCRIPCIÓN Y CLASIFICACIÓN EN EL REGISTRO DE PROPONENTES

Fecha expedición: 20/09/2023 - 09:05:16
Recibo No. 5000817667, Valor 62000

CÓDIGO DE VERIFICACIÓN zqFhaV5D2M

Verifique el contenido y confiabilidad de este certificado, ingresando a https://si.comfocameras.co/verificar/planilla/cv.php?empresa=38 y digite el respectivo código, para que visualice la imagen generada al momento de su expedición. La verificación se puede realizar de manera ilimitada, durante 60 días calendario contados a partir de la fecha de su expedición.

- 30 12 19 00 : MATERIALES PARA ESTABILIZACIÓN Y REFUERZO DE SUELOS
30 10 36 00 : PRODUCTOS ESTRUCTURALES
24 10 15 00 : CAMIONES INDUSTRIALES
46 16 15 00 : CONTROL DE TRÁFICO
40 17 16 00 : TUBOS Y TUBERÍAS INDUSTRIALES
40 17 17 00 : ADAPTADORES DE TUBOS
40 17 21 00 : CODOS PARA TUBOS
40 17 24 00 : TAPAS PARA TUBOS
40 17 25 00 : CONECTORES DE TUBOS
40 17 26 00 : ACOPLERES DE TUBOS
40 17 28 00 : CODOS DE TUBOS
41 11 39 00 : EQUIPO PARA MEDICIÓN DE SUELOS
41 11 40 00 : EQUIPO DE MEDIDA DE ROCAS Y ESTRATOS
72 15 29 00 : SERVICIOS DE MONTAJE DE ACERO ESTRUCTURAL
30 10 24 00 : VÁHILLAS
93 14 20 00 : DESARROLLO URBANO
70 17 18 00 : SERVICIOS DE DRENAJE
93 14 19 00 : DESARROLLO RURAL
30 10 15 00 : ÁNGULOS
30 10 17 00 : VIGAS
30 10 18 00 : CONDUCTOS
30 16 17 00 : SUELOS
55 12 17 00 : SEÑALIZACIÓN
12 16 49 00 : AGENTES DE IMPERMEABILIZACIÓN
40 10 17 00 : ENERMIENTO
22 10 19 00 : MAQUINARIA Y ACCESORIOS DE CONSTRUCCIÓN DE EDIFICIOS
73 12 18 00 : SERVICIOS DE INDUSTRIA DE PRODUCTOS DE MINERALES NO METÁLICOS
40 14 16 00 : VÁLVULAS
40 14 17 00 : MATERIAL DE FERRERÍA Y ACCESORIOS
40 14 19 00 : CONDUCTOS
40 14 20 00 : MANGUERAS
72 15 11 00 : SERVICIOS DE CONSTRUCCIÓN DE PLOMERÍA
72 12 13 00 : SERVICIOS DE CONSTRUCCIÓN DE TALLERES AUTOMOTRICES Y ESTACIONES DE SER...
72 15 36 00 : SERVICIOS DE TERMINADO INTERIOR, DOTACION Y REMODELACION
27 11 19 00 : HERRAMIENTAS GRUESAS Y DE ACABADO
72 14 10 00 : SERVICIOS DE CONSTRUCCIÓN DE AUTOPISTAS Y CARRETERAS
30 10 22 00 : PLANCHA
30 10 28 00 : PILOTAJE
31 12 17 00 : PIEZAS FUNDIDAS CENTRÍFUGAS MECANIZADAS
31 37 11 00 : LADRILLOS REFRACTARIOS
31 16 34 00 : REDES DE METAL Y ESTRUCTURAS DE CRIBADO



CERTIFICADO DE INSCRIPCIÓN Y CLASIFICACIÓN EN EL REGISTRO DE PROPONENTES

Fecha expedición: 20/09/2023 - 09:05:16
Recibo No. 5000817667, Valor 62000

CÓDIGO DE VERIFICACIÓN zqFhaV5D2M

Verifique el contenido y confiabilidad de este certificado, ingresando a https://si.comfocameras.co/verificar/planilla/cv.php?empresa=38 y digite el respectivo código, para que visualice la imagen generada al momento de su expedición. La verificación se puede realizar de manera ilimitada, durante 60 días calendario contados a partir de la fecha de su expedición.

*** EXPERIENCIA No. 79 ;
NÚMERO CONSECUTIVO DEL CONTRATO:082
CONTRATO CELEBRADO POR :3 - CONSORCIO O UNIÓN TEMPORAL
NOMBRE DEL CONTRATISTA :CONSORCIO CONSTRUCTAL
NOMBRE DEL CONTRATANTE :MUNICIPIO DE TUNJA
VALOR CONTRATADO EN SMLGV :429,46
PORCENTAJE DE PARTICIPACIÓN EN EL VALOR EJECUTADO EN CASO DE CONSORCIOS Y UNIONES TEMPORALES: 99%

- SG FM CL PR - DESCRIPCIÓN
95 10 16 00 : LOTES COMERCIALES
95 10 18 00 : LOTES DE TERRENOS GUBERNAMENTALES
95 12 17 00 : EDIFICIOS Y ESTRUCTURAS PÚBLICOS
95 12 23 00 : EDIFICIOS Y ESTRUCTURAS DE SALUD Y DEPORTIVAS
72 10 29 00 : SERVICIOS DE MANTENIMIENTO Y REPARACIÓN DE INSTALACIONES
72 10 33 00 : SERVICIOS DE MANTENIMIENTO Y REPARACIÓN DE INFRAESTRUCTURA
81 10 15 00 : INGENIERÍA CIVIL Y ARQUITECTURA
72 14 11 00 : SERVICIOS DE CONSTRUCCIÓN Y REVESTIMIENTO Y PAVIMENTACION DE INFRAEST...
72 14 12 00 : SERVICIOS DE CONSTRUCCIÓN MARINA
70 11 17 00 : PARQUES, JARDINES Y HUERTOS
95 11 16 00 : VÍAS DE TRÁFICO ABIERTO
95 12 16 00 : EDIFICIOS Y ESTRUCTURAS DE TRANSPORTE
72 10 15 00 : SERVICIOS DE APOYO PARA LA CONSTRUCCIÓN
72 15 27 00 : SERVICIOS DE INSTALACIÓN Y REPARACIÓN DE CONCRETO
72 12 11 00 : SERVICIOS DE CONSTRUCCIÓN DE EDIFICIOS COMERCIALES Y DE OFICINA
81 10 22 00 : INGENIERÍA DE TRANSPORTE
95 11 15 00 : VÍAS DE TRÁFICO LIMITADO
95 14 16 00 : EDIFICIOS Y ESTRUCTURAS PREFABRICADOS RESIDENCIALES
81 14 16 00 : MANEJO DE CÁMERA DE SUMINISTROS
81 14 15 00 : CONTROL DE CALIDAD
30 12 17 00 : MATERIALES DE CONSTRUCCIÓN DE CAMINOS Y CARRILERAS
84 14 16 00 : AGENCIAS DE CRÉDITO PERSONAL
11 11 16 00 : PIEDRA
11 11 17 00 : ARENA
11 11 15 00 : BARRO Y TIERRA
42 24 15 00 : SUMINISTROS DE VACÍO DE ESCAYOLA Y TABLILLAS
49 24 15 00 : EQUIPO DE PARQUES INFANTILES
95 10 15 00 : LOTES RESIDENCIALES
95 12 18 00 : EDIFICIOS Y ESTRUCTURAS UTILITARIOS
95 12 19 00 : EDIFICIOS Y ESTRUCTURAS EDUCACIONALES Y DE ADMINISTRACIÓN
95 12 20 00 : EDIFICIOS Y ESTRUCTURAS HOSPITALARIAS
95 12 21 00 : EDIFICIOS Y ESTRUCTURAS DE ACOMODACIONES



CERTIFICADO DE INSCRIPCIÓN Y CLASIFICACIÓN EN EL REGISTRO DE PROPONENTES

Fecha expedición: 20/09/2023 - 09:05:16
Recibo No. 5000817667, Valor 62000

CÓDIGO DE VERIFICACIÓN zqFhaV5D2M

Verifique el contenido y confiabilidad de este certificado, ingresando a https://si.comfocameras.co/verificar/planilla/cv.php?empresa=38 y digite el respectivo código, para que visualice la imagen generada al momento de su expedición. La verificación se puede realizar de manera ilimitada, durante 60 días calendario contados a partir de la fecha de su expedición.

- 95 12 24 00 : EDIFICIOS Y ESTRUCTURAS INDUSTRIALES
95 12 25 00 : EDIFICIOS Y ESTRUCTURAS AGRÍCOLAS Y DE CULTIVOS Y PESCA
95 12 26 00 : EDIFICIOS Y ESTRUCTURAS RELIGIOSAS
95 12 27 00 : EDIFICIOS Y ESTRUCTURAS DE DEFENSA
95 13 16 00 : EDIFICIOS Y ESTRUCTURAS COMERCIALES E INDUSTRIALES PORTÁTILES
95 14 18 00 : EDIFICIOS Y ESTRUCTURAS PREFABRICADOS DE EMERGENCIA Y ALIVIO
70 13 15 00 : PROTECCIÓN DEL TERRENO Y DEL SUELO
70 13 16 00 : PREPARACIÓN DEL TERRENO Y DEL SUELO
70 13 17 00 : GESTIÓN DEL TERRENO Y DEL SUELO
72 10 31 00 : INSTALACIÓN Y REPARACIÓN DE SERVICIOS DE BANDAS TRANSPORTADORAS
72 12 15 00 : SERVICIOS DE CONSTRUCCIÓN DE PLANTAS INDUSTRIALES
72 14 15 00 : SERVICIOS DE PREPARACIÓN DE TIERRAS
72 14 13 00 : SERVICIO DE CONSTRUCCIÓN DE FACILIDADES ATLÉTICAS Y RECREATIVAS
72 14 14 00 : SERVICIOS DE CONSTRUCCIÓN Y REPARACIÓN DE FACILIDADES DE DETENCIÓN
72 14 16 30 : SERVICIOS DE CONSTRUCCIÓN DE SISTEMAS DE TRÁNSITO NASIVO
72 14 17 00 : SERVICIOS DE ALQUILER O ARRENDAMIENTO DE EQUIPO Y MAQUINARIA DE CONSTRU...
72 15 13 00 : SERVICIOS DE PINTURA E INSTALACIÓN DE PAPEL DE COLGADURA
72 15 19 00 : SERVICIOS DE ALBAÑILERÍA Y MAESTRÍA
72 15 25 00 : SERVICIOS DE INSTALACIÓN DE PISOS
72 15 35 00 : SERVICIOS DE LIMPIEZA ESTRUCTURAL EXTERNA
72 15 39 00 : SERVICIO DE PREPARACIÓN DE OBRAS DE CONSTRUCCIÓN
72 15 45 00 : SERVICIOS DE MANTENIMIENTO E INSTALACIÓN DE EQUIPO PESADO
72 15 24 00 : SERVICIOS DE MONTAJE E INSTALACIÓN DE VENTANAS Y PUERTAS
72 15 44 00 : SERVICIOS DE MANTENIMIENTO Y FABRICACIÓN DE ACCESORIOS PARA TUBERÍAS
73 18 10 00 : SERVICIOS DE MAQUINADO
73 18 19 00 : SERVICIOS DE SOLDADURA
73 15 17 00 : TRATAMIENTO DE MATERIALES
73 15 18 00 : SERVICIOS DE CONVERSIÓN
77 10 15 00 : EVALUACIÓN DE IMPACTO AMBIENTAL
77 10 16 00 : PLANEACION AMBIENTAL
77 10 18 00 : SERVICIOS DE ASESORIA AMBIENTAL
77 10 19 00 : AUDITORIA AMBIENTAL
77 10 19 00 : SERVICIOS DE INVESTIGACIÓN DE CONTAMINACIÓN
77 10 20 00 : SERVICIOS DE REPORTE AMBIENTAL
77 11 15 00 : SERVICIOS DE SEGURIDAD AMBIENTAL
77 11 16 00 : REHABILITACIÓN AMBIENTAL
77 12 15 00 : CONTAMINACIÓN DEL AIRE
77 12 16 00 : CONTAMINACIÓN DEL SUELO
77 12 17 00 : CONTAMINACIÓN DEL AGUA
78 10 18 00 : TRANSPORTE DE CARGA POR CARRETERA
78 10 21 00 : SERVICIOS DE OLEODUCTOS
78 14 19 00 : SERVICIOS DE ALQUILER DE CONTENEDORES DE TRANSPORTE



CERTIFICADO DE INSCRIPCIÓN Y CLASIFICACIÓN EN EL REGISTRO DE PROPONENTES

Fecha expedición: 2009/2023 - 09:05:16
Recibo No. S000817667, Valor G2000

CÓDIGO DE VERIFICACIÓN zqFnaVSD2M

Verifique el contenido y confiabilidad de este certificado, ingresando a <https://sl.comfocameras.co/ver/planilla/cv.php?empresa=36> y digite el respectivo código, para que visualice la imagen generada al momento de su expedición. La verificación se puede realizar de manera limitada, durante 60 días calendario contados a partir de la fecha de su expedición.

- 80 10 16 00 : GERENCIA DE PROYECTOS
80 10 17 00 : GERENCIA INDUSTRIAL
80 11 17 00 : RECLUTAMIENTO DE PERSONAL
81 10 16 00 : INGENIERIA MECANICA
81 10 25 00 : SERVICIOS DE PERMISOS
81 10 26 00 : SERVICIOS DE MUESTREO
81 10 27 00 : SERVICIOS DE DISEÑO E INGENIERIA DE SISTEMAS INSTRUMENTADOS DE CONTROL
81 12 15 00 : ANALISIS ECONOMICO
81 15 16 00 : CARTOGRAFIA
81 15 17 00 : GEOLOGIA
81 15 18 00 : OCEANOGRAFIA E HIDROLOGIA
81 15 19 00 : GEOFISICA
46 18 15 00 : ROPA DE SEGURIDAD
46 18 16 00 : CALZADO DE PROTECCION
46 18 18 00 : PROTECCION Y ACCESORIOS PARA LA VISION
46 18 19 00 : PROTECTORES AUDITIVOS
46 18 20 00 : PROTECCION DE LA RESPIRACION
46 18 21 00 : EQUIPO Y SUMINISTROS ANTIESTATICOS
46 18 22 00 : EQUIPO DE APOYO ERGONOMICO
46 18 23 00 : PROTECCION ANTI CALDA Y EQUIPO DE RESCATE
46 18 24 00 : EQUIPO DE LIMPIEZA DE SEGURIDAD Y MATERIALES DE DESCONTAMINACION
46 18 25 00 : ARMAS O DISPOSITIVOS DE SEGURIDAD PERSONAL
30 10 29 00 : FILARES
30 10 31 00 : RIELES
30 10 39 00 : EJES
30 11 15 00 : CONCRETO Y MORTEROS
30 11 16 00 : CEMENTO Y CAL
30 11 19 00 : AGREGADOS
30 11 19 00 : ELEMENTOS PARA REFORZAR CONCRETO
30 12 15 00 : DERIVADOS BITUMINOSOS
30 12 16 00 : ASFALTOS
12 18 00 : MATERIALES DE ARQUITECTURA PAISAJISTICA
13 17 00 : AZULEJOS Y BALDOSAS
30 13 16 00 : LADRILLOS
30 14 15 00 : AISLAMIENTO TERMICO
30 14 16 00 : AISLAMIENTO ESPECIAL
30 14 17 00 : CAPAS DE SELLAMIENTO DE AISLAMIENTO
41 10 15 00 : EQUIPO Y SUMINISTROS PARA LA MEZCLA, LA DISPERSION Y LA HOMOGENEIZACION...
41 10 38 00 : EQUIPO Y SUMINISTROS PARA LA MEZCLA Y LA AGITACION POR SACUDIDA O VARI...
41 10 39 00 : CENTRIFUGADORAS DE LABORATORIO Y ACCESORIOS
41 10 42 00 : EQUIPO Y SUMINISTROS DE PURIFICACION DE AGUA PARA LABORATORIO
41 11 15 00 : INSTRUMENTOS DE MEDICION DEL PESO



CERTIFICADO DE INSCRIPCIÓN Y CLASIFICACIÓN EN EL REGISTRO DE PROPONENTES

Fecha expedición: 2009/2023 - 09:05:16
Recibo No. S000817667, Valor G2000

CÓDIGO DE VERIFICACIÓN zqFnaVSD2M

Verifique el contenido y confiabilidad de este certificado, ingresando a <https://sl.comfocameras.co/ver/planilla/cv.php?empresa=36> y digite el respectivo código, para que visualice la imagen generada al momento de su expedición. La verificación se puede realizar de manera limitada, durante 60 días calendario contados a partir de la fecha de su expedición.

- 41 11 16 00 : INSTRUMENTOS DE MEDIDA DE LONGITUD, ESPESOR O DISTANCIA
41 11 17 00 : INSTRUMENTOS Y ACCESORIOS DE VISION Y OBSERVACION
41 11 18 00 : EQUIPO DE EXAMEN NO DESTRUCTIVO
41 11 19 00 : INSTRUMENTOS INDICADORES Y DE REGISTRO
41 11 21 00 : TRANSDUCTORES
41 11 22 00 : INSTRUMENTOS DE MEDIDA DE TEMPERATURA Y CALOR
41 11 23 00 : INSTRUMENTOS DE MEDICION DE LA HUMEDAD
41 11 24 00 : INSTRUMENTOS DE MEDIDA Y CONTROL DE LA PRESTACION
41 11 28 00 : EQUIPO E INSTRUMENTOS RELACIONADOS CON EL TRANSPORTE
41 11 41 00 : INSTRUMENTOS SISMOLÓGICOS
41 11 43 00 : INSTRUMENTOS HIDROLÓGICOS
42 12 15 00 : EQUIPO VETERINARIO
42 12 17 00 : MOBILIARIO CLINICO VETERINARIO
40 17 15 00 : TUBOS Y TUBERIAS COMERCIALES
40 18 30 00 : TUBERIAS DE CAUCHO Y PLASTICO
22 10 15 00 : MAQUINARIA PARA TRABAJO DE DESMONTE
22 10 16 00 : EQUIPO DE PAVIMENTACION
22 10 17 00 : COMPONENTES DE EQUIPO PESADO
22 10 18 00 : GRUAS DE ELEVACION
22 10 20 00 : EQUIPO Y MAQUINARIA DE DEMOLICION DE EDIFICIOS
24 14 15 00 : SUMINISTROS PARA SEGURIDAD Y PROTECCION
24 11 18 00 : TANQUES Y CILINDROS Y SUS ACCESORIOS
25 10 16 00 : VEHICULOS DE TRANSPORTE DE PRODUCTOS Y MATERIALES
25 12 17 00 : EQUIPO Y SISTEMAS DE APOYO FERROVIARIO
27 11 15 00 : HERRAMIENTAS DE CORTE Y ENCARZADO Y PUNZONES
27 11 16 00 : HERRAMIENTAS DE PERFORAR
27 11 17 00 : LLAVES INGLESAS Y GULAS
27 11 18 00 : HERRAMIENTAS DE MEDIDA Y BOCETAJE
27 11 20 00 : HERRAMIENTAS MANUALES DE JARDINERIA, AGRICULTURA Y FORESTACION
27 11 21 00 : HERRAMIENTAS DE SUJECCION Y FIJACION
27 11 22 00 : HERRAMIENTAS DE ALBAÑILERIA Y CONCRETO
27 11 23 00 : HERRAMIENTAS DE MARCAR
27 11 24 00 : HERRAMIENTAS DE INSERCCION Y AJUSTE
27 11 25 00 : HERRAMIENTAS PARA APALANCAR Y CURVAR
27 11 26 00 : HERRAMIENTAS PARA PRECINTAR
27 11 27 00 : HERRAMIENTAS MECANICAS
27 11 28 00 : CONEXIONES DE HERRAMIENTAS Y ACCESORIOS
27 11 29 00 : HERRAMIENTAS DISPENSADORAS
27 11 30 00 : CEPILLOS
27 11 31 00 : HERRAMIENTAS DE ARRASTRE
27 11 32 00 : JUEGOS DE HERRAMIENTAS
27 11 33 00 : HERRAMIENTAS MANUALES DE PRECISION



CERTIFICADO DE INSCRIPCIÓN Y CLASIFICACIÓN EN EL REGISTRO DE PROPONENTES

Fecha expedición: 2009/2023 - 09:05:16
Recibo No. S000817667, Valor G2000

CÓDIGO DE VERIFICACIÓN zqFnaVSD2M

Verifique el contenido y confiabilidad de este certificado, ingresando a <https://sl.comfocameras.co/ver/planilla/cv.php?empresa=36> y digite el respectivo código, para que visualice la imagen generada al momento de su expedición. La verificación se puede realizar de manera limitada, durante 60 días calendario contados a partir de la fecha de su expedición.

- 27 13 15 00 : HERRAMIENTAS NEUMÁTICAS
27 13 17 00 : CILINDROS NEUMÁTICOS Y COMPONENTES
11 11 18 00 : ARCILLAS
17 17 00 : PRODUCTOS DE CRISTAL
21 15 00 : PINTURAS Y TAPA POROS
21 16 00 : ADITIVOS PARA PINTURAS
31 21 18 00 : DISOLVENTES Y DILUYENTES PARA PINTURAS
31 21 19 00 : APLICADORES DE PINTURA Y ACCESORIOS PARA PINTAR
12 16 25 00 : ROMPEDORES DE EMULSION
11 10 15 00 : MINERALES
92 10 15 00 : SERVICIOS DE POLICIA
92 10 16 00 : SERVICIOS DE BOMBEROS
92 10 17 00 : SISTEMAS DE CARCELES Y PRISIONES
92 10 18 00 : SISTEMAS JUDICIALES
92 10 19 00 : SERVICIOS DE RESCATE
39 11 15 00 : ILUMINACION EXTERIOR Y ARTEFACTOS
78 14 15 00 : SERVICIOS DE ORGANIZACION DE TRANSPORTES
30 12 19 00 : MATERIALES PARA ESTABILIZACION Y REFUERZO DE SUELOS
30 10 36 00 : PRODUCTOS ESTRUCTURALES
24 10 15 00 : CAMIONES INDUSTRIALES
46 16 15 00 : CONTROL DE TRAFICO
40 17 16 00 : TUBOS Y TUBERIAS INDUSTRIALES
40 17 17 00 : ADAPTADORES DE TUBOS
40 17 21 00 : CODOS PARA TUBOS
40 17 24 00 : TAPAS PARA TUBOS
40 17 25 00 : CONECTORES DE TUBOS
40 17 26 00 : ACOPLER DE TUBOS
40 17 28 00 : CODOS DE TUBOS
41 11 39 00 : EQUIPO PARA MEDICION DE SUELOS
41 11 40 00 : EQUIPO DE MEDIDA DE ROCAS Y ESTRATOS
72 15 29 00 : SERVICIOS DE MONTAJE DE ACERO ESTRUCTURAL
30 10 24 00 : VARILLAS
93 14 20 00 : DESARROLLO URBANO
70 17 18 00 : SERVICIOS DE DRENAJE
93 14 19 00 : DESARROLLO RURAL
30 10 15 00 : ANGULOS
30 10 17 00 : VIGAS
30 10 18 00 : CONDUCTOS
30 16 17 00 : SUELOS
55 12 17 00 : SEÑALIZACION
12 16 49 00 : AGENTES DE IMPERMEABILIZACION
40 10 17 00 : ENFRIAMIENTO



CERTIFICADO DE INSCRIPCIÓN Y CLASIFICACIÓN EN EL REGISTRO DE PROPONENTES

Fecha expedición: 2009/2023 - 09:05:16
Recibo No. S000817667, Valor G2000

CÓDIGO DE VERIFICACIÓN zqFnaVSD2M

Verifique el contenido y confiabilidad de este certificado, ingresando a <https://sl.comfocameras.co/ver/planilla/cv.php?empresa=36> y digite el respectivo código, para que visualice la imagen generada al momento de su expedición. La verificación se puede realizar de manera limitada, durante 60 días calendario contados a partir de la fecha de su expedición.

- 22 10 19 00 : MAQUINARIA Y ACCESORIOS DE CONSTRUCCION DE EDIFICIOS
72 12 18 00 : SERVICIOS DE INDUSTRIA DE PRODUCTOS DE MINERALES NO METALICOS
40 14 16 00 : VALVULAS
40 14 17 00 : MATERIAL DE FERRETERIA Y ACCESORIOS
40 14 19 00 : CONDUCTOS
40 14 20 00 : MANGUERAS
72 15 11 00 : SERVICIOS DE CONSTRUCCION DE PLOMERIA
72 12 13 00 : SERVICIOS DE CONSTRUCCION DE TALLERES AUTOMOTRICES Y ESTACIONES DE GER...
72 15 36 00 : SERVICIOS DE TERMINADO INTERIOR, DOTACION Y REMODELACION
27 11 19 00 : HERRAMIENTAS GRUESAS Y DE ACABADO
72 14 10 00 : SERVICIOS DE CONSTRUCCION DE AUTOPISTAS Y CARRETERAS
30 10 22 00 : PLANCHA
30 10 28 00 : PILOTAJE
31 12 17 00 : PIEZAS FUNDIDAS CENTRIFUGAS MECANIZADAS
31 37 11 00 : LADRILLOS REFRACTARIOS
31 16 34 00 : REDES DE METAL Y ESTRUCTURAS DE CRIBADO
*** EXPERIENCIA No. 80 :
NUMERO CONSECUTIVO DEL CONTRATO:083
CONTRATO CELEBRADO POR :1 - EL PROPONENTE
NOMBRE DEL CONTRATISTA :CALING LIMITADA
NOMBRE DEL CONTRATANTE :MUNICIPIO DE LA CAPILLA
VALOR CONTRATADO EN SMMLCV :367,14
SG FM CL PR - DESCRIPCION
95 10 16 00 : LOTES COMERCIALES
95 10 18 00 : LOTES DE TERRENOS GUBERNAMENTALES
95 12 17 00 : EDIFICIOS Y ESTRUCTURAS PÚBLICOS
95 12 23 00 : SERVICIOS DE MANTENIMIENTO Y REPARACION DE SALUD Y DEPORTIVAS
72 10 29 00 : SERVICIOS DE MANTENIMIENTO Y REPARACION DE INSTALACIONES
72 10 33 00 : SERVICIOS DE MANTENIMIENTO Y REPARACION DE INFRAESTRUCTURA
81 10 15 00 : INGENIERIA CIVIL Y ARQUITECTURA
72 14 11 00 : SERVICIOS DE CONSTRUCCION Y REVESTIMIENTO Y PAVIMENTACION DE INFRAEST...
72 14 12 00 : SERVICIOS DE CONSTRUCCION MARINA
70 11 17 00 : PARQUES, JARDINES Y HUERTOS
95 11 16 00 : VIAS DE TRAFICO ABIERTO
95 12 16 00 : EDIFICIOS Y ESTRUCTURAS DE TRANSPORTE
72 16 15 00 : SERVICIOS DE APOYO PARA LA CONSTRUCCION
72 15 27 00 : SERVICIOS DE INSTALACION Y REPARACION DE CONCRETO
72 12 11 00 : SERVICIOS DE CONSTRUCCION DE EDIFICIOS COMERCIALES Y DE OFICINA
81 10 22 00 : INGENIERIA DE TRANSPORTE
95 11 15 00 : VIAS DE TRAFICO LIMITADO

195



CERTIFICADO DE INSCRIPCIÓN Y CLASIFICACIÓN EN EL REGISTRO DE PROPONENTES

Fecha expedición: 20/09/2023 - 09:05:16
Rucbo No. S000817667, Valor 62000

CÓDIGO DE VERIFICACIÓN zqFhsVSD2M

Verifique el contenido y confiabilidad de este certificado, ingresando a https://si.contecmaras.co/visa/plantilla/cv.php?empresa=36 y digite el respectivo código, para que visualice la imagen generada al momento de su expedición. La verificación se puede realizar de manera ilimitada, durante 60 días calendario contados a partir de la fecha de su expedición.

- 95 14 16 00 : EDIFICIOS Y ESTRUCTURAS PREFABRICADOS RESIDENCIALES
81 14 16 00 : MANEJO DE CADENA DE SUMINISTROS
81 14 15 00 : CONTROL DE CALIDAD
30 12 17 00 : MATERIALES DE CONSTRUCCIÓN DE CANINOS Y CAPRILERAS
84 14 16 00 : AGENCIAS DE CRÉDITO PERSONAL
11 11 16 00 : PIEDRA
11 11 17 00 : ARENA
11 11 15 00 : BARRO Y TIERRA
42 24 15 00 : SUMINISTROS DE VACIADO DE ESCAYOLA Y TABLILLAS
49 24 15 00 : EQUIPO DE PARQUES INFANTILES
95 10 15 00 : LOTES RESIDENCIALES
95 12 18 00 : EDIFICIOS Y ESTRUCTURAS UTILITARIOS
95 12 19 00 : EDIFICIOS Y ESTRUCTURAS EDUCACIONALES Y DE ADMINISTRACIÓN
95 12 20 00 : EDIFICIOS Y ESTRUCTURAS HOSPITALARIAS
95 12 21 00 : EDIFICIOS Y ESTRUCTURAS DE ACOMODACIONES
95 12 24 00 : EDIFICIOS Y ESTRUCTURAS INDUSTRIALES
95 12 25 00 : EDIFICIOS Y ESTRUCTURAS AGRÍCOLAS Y DE CULTIVOS Y PESCA
95 12 26 00 : EDIFICIOS Y ESTRUCTURAS RELIGIOSAS
95 12 27 00 : EDIFICIOS Y ESTRUCTURAS DE DEFENSA
95 13 16 00 : EDIFICIOS Y ESTRUCTURAS COMERCIALES E INDUSTRIALES PORTÁTILES
95 14 18 00 : EDIFICIOS Y ESTRUCTURAS PREFABRICADOS DE EMERGENCIA Y ALIVIO
70 13 15 00 : PROTECCIÓN DEL TERRENO Y DEL SUELO
70 13 16 00 : PREPARACIÓN DEL TERRENO Y DEL SUELO
70 13 17 00 : GESTIÓN DEL TERRENO Y DEL SUELO
72 10 31 00 : INSTALACION Y REPARACION DE SERVICIOS DE BANDAS TRANSPORTADORAS
72 12 15 00 : SERVICIOS DE CONSTRUCCION DE PLANTAS INDUSTRIALES
72 14 15 00 : SERVICIOS DE PREPARACION DE TIERRAS
72 14 13 00 : SERVICIO DE CONSTRUCCION DE FACILIDADES ATLETICAS Y RECREATIVAS
72 14 14 00 : SERVICIOS DE CONSTRUCCION Y REPARACION DE FACILIDADES DE DETENCION
72 14 16 00 : SERVICIOS DE CONSTRUCCION DE SISTEMAS DE TRANSITO MASIVO
72 14 17 00 : SERVICIOS DE ALQUILER O ARRENDAMIENTO DE EQUIPO Y MAQUINARIA DE CONSTRU...
72 15 13 00 : SERVICIOS DE PINTURA E INSTALACION DE PAPEL DE COLGADURA
72 15 19 00 : SERVICIOS DE ALBAÑILERIA Y MAMPONERIA
72 15 25 00 : SERVICIOS DE INSTALACION DE PISOS
72 15 35 00 : SERVICIOS DE LIMPIEZA ESTRUCTURAL EXTERNA
72 15 39 00 : SERVICIO DE PREPARACION DE OBRAS DE CONSTRUCCION
72 15 45 00 : SERVICIOS DE MANTENIMIENTO E INSTALACION DE EQUIPO PESADO
72 15 24 00 : SERVICIOS DE MONTAJE E INSTALACION DE VENTANAS Y PUERTAS
72 15 44 00 : SERVICIOS DE MANTENIMIENTO Y FABRICACION DE ACCESORIOS PARA TUBERIAS
73 18 10 00 : SERVICIOS DE MAQUINADO
73 18 19 00 : SERVICIOS DE SOLDADURA
73 15 17 00 : TRATAMIENTO DE MATERIALES



CERTIFICADO DE INSCRIPCIÓN Y CLASIFICACIÓN EN EL REGISTRO DE PROPONENTES

Fecha expedición: 20/09/2023 - 09:05:16
Rucbo No. S000817667, Valor 62000

CÓDIGO DE VERIFICACIÓN zqFhsVSD2M

Verifique el contenido y confiabilidad de este certificado, ingresando a https://si.contecmaras.co/visa/plantilla/cv.php?empresa=36 y digite el respectivo código, para que visualice la imagen generada al momento de su expedición. La verificación se puede realizar de manera ilimitada, durante 60 días calendario contados a partir de la fecha de su expedición.

- 73 15 18 00 : SERVICIOS DE CONVERSION
77 10 15 00 : EVALUACION DE IMPACTO AMBIENTAL
77 10 16 00 : PLANEACION AMBIENTAL
77 10 17 00 : SERVICIOS DE ASESORIA AMBIENTAL
77 10 18 00 : AUDITORIA AMBIENTAL
77 10 19 00 : SERVICIOS DE INVESTIGACION DE CONTAMINACION
77 10 20 00 : SERVICIOS DE REPORTE AMBIENTAL
77 11 15 00 : SERVICIOS DE SEGURIDAD AMBIENTAL
77 11 16 00 : REHABILITACION AMBIENTAL
77 12 15 00 : CONTAMINACION DEL AIRE
77 12 16 00 : CONTAMINACION DEL SUELO
77 12 17 00 : CONTAMINACION DEL AGUA
78 10 18 00 : TRANSPORTE DE CARGA POR CARRETERA
78 10 21 00 : SERVICIOS DE OLEODUCTOS
78 14 19 00 : SERVICIOS DE ALQUILER DE CONTENEDORES DE TRANSPORTE
80 10 16 00 : GERENCIA DE PROYECTOS
80 10 17 00 : GERENCIA INDUSTRIAL
80 11 17 00 : RECLUTAMIENTO DE PERSONAL
81 10 16 00 : INGENIERIA MECANICA
81 10 25 00 : SERVICIOS DE PERMISOS
81 10 26 00 : SERVICIOS DE MUESTREO
81 10 27 00 : SERVICIOS DE DISEÑO E INGENIERIA DE SISTEMAS INSTRUMENTADOS DE CONTROL
81 12 15 00 : ANÁLISIS ECONÓMICO
81 15 16 00 : CARTOGRAFIA
81 15 17 00 : GEOLOGIA
81 15 18 00 : OCEANOGRAFIA E HIDROLOGIA
81 15 19 00 : GEOFISICA
46 18 15 00 : ROPA DE SEGURIDAD
46 18 16 00 : CALZADO DE PROTECCION
46 18 19 00 : PROTECCION Y ACCESORIOS PARA LA VISION
46 18 19 00 : PROTECTORES AUDITIVOS
46 18 20 00 : PROTECCION DE LA RESPIRACION
46 18 21 00 : EQUIPO Y SUMINISTROS ANTIESTÁTICOS
46 18 22 00 : EQUIPO DE APOYO ERGONOMICO
46 18 23 00 : PROTECCION ANTI CAIDA Y EQUIPO DE RESCATE
46 18 24 00 : EQUIPO DE LIMPIEZA DE SEGURIDAD Y MATERIALES DE DESCONTAMINACION
46 18 25 00 : ARMAS O DISPOSITIVOS DE SEGURIDAD PERSONAL
30 10 29 00 : PILARES
30 10 31 00 : RIELES
30 10 39 00 : EJES
30 11 15 00 : CONCRETO Y MORTEROS
30 11 16 00 : CEMENTO Y CAL



CERTIFICADO DE INSCRIPCIÓN Y CLASIFICACIÓN EN EL REGISTRO DE PROPONENTES

Fecha expedición: 20/09/2023 - 09:05:16
Rucbo No. S000817667, Valor 62000

CÓDIGO DE VERIFICACIÓN zqFhsVSD2M

Verifique el contenido y confiabilidad de este certificado, ingresando a https://si.contecmaras.co/visa/plantilla/cv.php?empresa=36 y digite el respectivo código, para que visualice la imagen generada al momento de su expedición. La verificación se puede realizar de manera ilimitada, durante 60 días calendario contados a partir de la fecha de su expedición.

- 30 11 18 00 : AGREGADOS
30 11 19 00 : ELEMENTOS PARA REFORZAR CONCRETO
30 12 15 00 : DERIVADOS BITUMINOSOS
30 12 16 00 : ASFALTOS
30 12 18 00 : MATERIALES DE ARQUITECTURA PAISAJISTICA
30 13 17 00 : AZULEJOS Y BALDOSAS
30 13 16 00 : LADRILLOS
30 14 15 00 : AISLAMIENTO TÉRMICO
30 14 16 00 : AISLAMIENTO ESPECIAL
30 14 17 00 : CAPAS DE SELLAMIENTO DE AISLAMIENTO
41 10 15 00 : EQUIPO Y SUMINISTROS PARA LA MEZCLA, LA DISPERSION Y LA HOMOGENEIZACION...
41 10 38 00 : EQUIPO Y SUMINISTROS PARA LA MEZCLA Y LA AGITACION POR SACUDIDA O VARI...
41 10 39 00 : CENTRIFUGADORAS DE LABORATORIO Y ACCESORIOS
41 10 42 00 : EQUIPO Y SUMINISTROS DE PURIFICACION DE AGUA PARA LABORATORIO
41 11 15 00 : INSTRUMENTOS DE MEDICION DEL PESO
41 11 16 00 : INSTRUMENTOS DE MEDIDA DE LONGITUD, ESPESOR O DISTANCIA
41 11 17 00 : INSTRUMENTOS Y ACCESORIOS DE VISION Y OBSERVACION
41 11 18 00 : EQUIPO DE EXAMEN NO DESTRUCTIVO
41 11 19 00 : INSTRUMENTOS INDICADORES Y DE REGISTRO
41 11 21 00 : TRANSDUCTORES
41 11 22 00 : INSTRUMENTOS DE MEDIDA DE TEMPERATURA Y CALOR
41 11 23 00 : INSTRUMENTOS DE MEDICION DE LA HUMEDAD
41 11 24 00 : INSTRUMENTOS DE MEDIDA Y CONTROL DE LA PRESION
41 11 28 00 : EQUIPO E INSTRUMENTOS RELACIONADOS CON EL TRANSPORTE
41 11 41 00 : INSTRUMENTOS SISMOLÓGICOS
41 11 43 00 : INSTRUMENTOS HIDROLÓGICOS
42 12 15 00 : EQUIPO VETERINARIO
42 12 17 00 : MOBILIARIO CLÍNICO VETERINARIO
40 17 15 00 : TUBOS Y TUBERIAS COMERCIALES
40 18 30 00 : TUBERIAS DE CAUCHO Y PLASTICO
22 10 15 00 : MAQUINARIA PARA TRABAJO DE DESMONTE
22 10 16 00 : EQUIPO DE PAVIMENTACION
22 10 17 00 : COMPONENTES DE EQUIPO PESADO
22 10 18 00 : GRUAS DE ELEVACION
22 10 20 00 : EQUIPO Y MAQUINARIA DE DEMOLICION DE EDIFICIOS
24 14 15 00 : SUMINISTROS PARA SEGURIDAD Y PROTECCION
24 11 18 00 : TANQUES Y CILINDROS Y SUS ACCESORIOS
25 10 16 00 : VEHICULOS DE TRANSPORTE DE PRODUCTOS Y MATERIALES
25 12 17 00 : EQUIPO Y SISTEMAS DE APOYO FERROVIARIO
27 11 15 00 : HERRAMIENTAS DE CORTE Y ENGARZADO Y PUNZONES
27 11 16 00 : HERRAMIENTAS DE PERFILAR
27 11 17 00 : LLAVES INGLESAS Y GUIAS



CERTIFICADO DE INSCRIPCIÓN Y CLASIFICACIÓN EN EL REGISTRO DE PROPONENTES

Fecha expedición: 20/09/2023 - 09:05:16
Rucbo No. S000817667, Valor 62000

CÓDIGO DE VERIFICACIÓN zqFhsVSD2M

Verifique el contenido y confiabilidad de este certificado, ingresando a https://si.contecmaras.co/visa/plantilla/cv.php?empresa=36 y digite el respectivo código, para que visualice la imagen generada al momento de su expedición. La verificación se puede realizar de manera ilimitada, durante 60 días calendario contados a partir de la fecha de su expedición.

- 27 11 18 00 : HERRAMIENTAS DE MEDIDA Y BOCETAJE
27 11 20 00 : HERRAMIENTAS MANUALES DE JARDINERIA, AGRICULTURA Y FORESTACION
27 11 21 00 : HERRAMIENTAS DE SUJECCION Y FIJACION
27 11 22 00 : HERRAMIENTAS DE ALBAÑILERIA Y CONCRETO
27 11 23 00 : HERRAMIENTAS DE MARCAR
27 11 24 00 : HERRAMIENTAS DE INSERCCION Y AJUSTE
27 11 25 00 : HERRAMIENTAS PARA APALANCAR Y CURVAR
27 11 26 00 : HERRAMIENTAS PARA PINTAR
27 11 27 00 : HERRAMIENTAS MECANICAS
27 11 28 00 : CONEXIONES DE HERRAMIENTAS Y ACCESORIOS
27 11 29 00 : HERRAMIENTAS DISPENSADORAS
27 11 30 00 : CEPILLOS
27 11 31 00 : HERRAMIENTAS DE ARRASTRE
27 11 32 00 : JUEGOS DE HERRAMIENTAS
27 11 33 00 : HERRAMIENTAS MANUALES DE PRECISION
27 13 15 00 : HERRAMIENTAS NEUMÁTICAS
27 13 17 00 : CILINDROS NEUMÁTICOS Y COMPONENTES
11 11 18 00 : ARCILLAS
30 17 17 00 : PRODUCTOS DE CRISTAL
31 21 15 00 : PINTURAS Y TAPA POROS
31 21 16 00 : ADITIVOS PARA PINTURAS
31 21 19 00 : DISOLVENTES Y DILUYENTES PARA PINTURAS
31 21 19 00 : APLICADORES DE PINTURA Y ACCESORIOS PARA PINTAR
12 16 25 00 : ROMPEDORES DE EMULSION
11 10 15 00 : MINERALES
92 10 15 00 : SERVICIOS DE POLICIA
92 10 16 00 : SERVICIOS DE BOMBEROS
92 10 17 00 : SISTEMAS DE CÁRCELES Y PRISIONES
92 10 18 00 : SISTEMAS JUDICIALES
92 10 19 00 : SERVICIOS DE RESCATE
39 11 16 00 : ILUMINACION EXTERIOR Y ARTEFACTOS
78 14 15 00 : SERVICIOS DE ORGANIZACION DE TRANSPORTES
30 12 19 00 : MATERIALES PARA ESTABILIZACION Y REFUERZO DE SUELOS
30 10 36 00 : PRODUCTOS ESTRUCTURALES
24 10 15 00 : CAMIONES INDUSTRIALES
46 16 15 00 : CONTROL DE TRAFICO
40 17 16 00 : TUBOS Y TUBERIAS INDUSTRIALES
40 17 17 00 : ADAPTADORES DE TUBOS
40 17 21 00 : CODOS PARA TUBOS
40 17 24 00 : TAPAS PARA TUBOS
40 17 25 00 : CONECTORES DE TUBOS
40 17 26 00 : ACOPLERES DE TUBOS



CERTIFICADO DE INSCRIPCIÓN Y CLASIFICACIÓN EN EL REGISTRO DE PROPONENTES

Fecha expedición: 20/09/2023 - 09:05:16
Recibo No. S000817667, Valor 62000

CÓDIGO DE VERIFICACIÓN zqFhaVSD2M

Verifique el contenido y confiabilidad de este certificado, ingresando a https://si.comerciamar.com/ver/planilla/cv.php?empresa=38 y digite el respectivo código, para que visualice la imagen generada al momento de su expedición. La verificación se puede realizar de manera limitada, durante 60 días calendario contados a partir de la fecha de su expedición.

- 40 17 28 00 : CODOS DE TUBOS
41 11 39 00 : EQUIPO PARA MEDICIÓN DE SUELOS
41 11 40 00 : EQUIPO DE MEDIDA DE ROCAS Y ESTRATOS
72 15 29 00 : SERVICIOS DE MONTAJE DE ACERO ESTRUCTURAL
30 10 24 00 : VARILLAS
93 14 20 00 : DESARROLLO URBANO
70 17 18 00 : SERVICIOS DE DRENAJE
93 14 19 00 : DESARROLLO RURAL
30 10 15 00 : ÁNGULOS
30 10 17 00 : VIGAS
30 10 18 00 : CONDUCTOS
30 16 17 00 : SUELOS
55 12 17 00 : SEÑALIZACIÓN
12 16 49 00 : AGENTES DE IMPERMEABILIZACIÓN
40 10 17 00 : ENFRIAMIENTO
22 10 19 00 : MAQUINARIA Y ACCESORIOS DE CONSTRUCCIÓN DE EDIFICIOS
73 12 18 00 : SERVICIOS DE INDUSTRIA DE PRODUCTOS DE MINERALES NO METALICOS
40 14 16 00 : VÁLVULAS
40 14 17 00 : MATERIAL DE FERRETERÍA Y ACCESORIOS
40 14 19 00 : CONDUCTOS
40 14 20 00 : MANGUERAS
72 15 11 00 : SERVICIOS DE CONSTRUCCIÓN DE PLOMERÍA
72 12 13 00 : SERVICIOS DE CONSTRUCCIÓN DE TALLERES AUTOMOTRICES Y ESTACIONES DE SER...
72 15 36 00 : SERVICIOS DE TERMINADO INTERIOR, DOTACIÓN Y REMODELACIÓN
27 11 19 00 : HERRAMIENTAS GRUESAS Y DE ACABADO
72 14 10 00 : SERVICIOS DE CONSTRUCCIÓN DE AUTOPISTAS Y CARRETERAS
30 10 22 00 : PLANCHA
30 10 29 00 : PILOTAJE
31 12 17 00 : PIEZAS FUNDIDAS CENTRIFUGAS MECANIZADAS
31 37 11 00 : LADRILLOS REFRACTARIOS
16 34 00 : REDES DE METAL Y ESTRUCTURAS DE CRIADO

EXPERIENCIA No. 81 :
NÚMERO CONSECUTIVO DEL CONTRATO: 084
CONTRATO CELEBRADO POR : 1 - EL PROPONENTE
NOMBRE DEL CONTRATISTA : CALING LIMITADA
NOMBRE DEL CONTRATANTE : MUNICIPIO DE SATIVASUR
VALOR CONTRATADO EN SMMLCV : 247,53

- SG FM CL PR - DESCRIPCIÓN
95 10 16 00 : LOTES COMERCIALES
95 10 18 00 : LOTES DE TERRENOS GUBERNAMENTALES



CERTIFICADO DE INSCRIPCIÓN Y CLASIFICACIÓN EN EL REGISTRO DE PROPONENTES

Fecha expedición: 20/09/2023 - 09:05:16
Recibo No. S000817667, Valor 62000

CÓDIGO DE VERIFICACIÓN zqFhaVSD2M

Verifique el contenido y confiabilidad de este certificado, ingresando a https://si.comerciamar.com/ver/planilla/cv.php?empresa=38 y digite el respectivo código, para que visualice la imagen generada al momento de su expedición. La verificación se puede realizar de manera limitada, durante 60 días calendario contados a partir de la fecha de su expedición.

- 95 12 17 00 : EDIFICIOS Y ESTRUCTURAS PÚBLICOS
95 12 23 00 : EDIFICIOS Y ESTRUCTURAS DE SALUD Y DEPORTIVAS
72 10 29 00 : SERVICIOS DE MANTENIMIENTO Y REPARACIÓN DE INSTALACIONES
72 10 33 00 : SERVICIOS DE MANTENIMIENTO Y REPARACIÓN DE INFRAESTRUCTURA
81 10 15 00 : INGENIERÍA CIVIL Y ARQUITECTURA
72 14 11 00 : SERVICIOS DE CONSTRUCCIÓN Y REVESTIMIENTO Y PAVIMENTACIÓN DE INFRAEST...
72 14 12 00 : SERVICIOS DE CONSTRUCCIÓN MARINA
70 11 17 00 : PARQUES, JARDINES Y HUERTOS
95 11 16 00 : VIAS DE TRÁFICO ABIERTO
95 12 16 00 : EDIFICIOS Y ESTRUCTURAS DE TRANSPORTE
72 10 15 00 : SERVICIOS DE APOYO PARA LA CONSTRUCCIÓN
72 15 27 00 : SERVICIOS DE INSTALACIÓN Y REPARACIÓN DE CONCRETO
72 12 11 00 : SERVICIOS DE CONSTRUCCIÓN DE EDIFICIOS COMERCIALES Y DE OFICINA
81 10 22 00 : INGENIERÍA DE TRANSPORTE
95 11 15 00 : VIAS DE TRÁFICO LIMITADO
95 14 16 00 : EDIFICIOS Y ESTRUCTURAS PREFABRICADOS RESIDENCIALES
81 14 16 00 : MANEJO DE CADENA DE SUMINISTROS
81 14 15 00 : CONTROL DE CALIDAD
20 12 17 00 : MATERIALES DE CONSTRUCCIÓN DE CAMINOS Y CARRILERAS
84 14 16 00 : AGENCIAS DE CRÉDITO PERSONAL
11 11 16 00 : PIEDRA
11 11 17 00 : ARENA
11 11 15 00 : BARRO Y TIERRA
42 24 15 00 : SUMINISTROS DE VACIADO DE ESCAYOLA Y TABILLAS
49 24 15 00 : EQUIPO DE PARQUES INFANTILES
95 10 15 00 : LOTES RESIDENCIALES
95 12 18 00 : EDIFICIOS Y ESTRUCTURAS UTOILIARIOS
95 12 19 00 : EDIFICIOS Y ESTRUCTURAS EDUCACIONALES Y DE ADMINISTRACIÓN
95 12 20 00 : EDIFICIOS Y ESTRUCTURAS HOSPITALARIAS
95 12 21 00 : EDIFICIOS Y ESTRUCTURAS DE ACOMODACIONES
95 12 24 00 : EDIFICIOS Y ESTRUCTURAS INDUSTRIALES
95 12 25 00 : EDIFICIOS Y ESTRUCTURAS AGRÍCOLAS Y DE CULTIVOS Y PESCA
95 12 26 00 : EDIFICIOS Y ESTRUCTURAS RELIGIOSAS
95 12 27 00 : EDIFICIOS Y ESTRUCTURAS DE DEFENSA
95 13 16 00 : EDIFICIOS Y ESTRUCTURAS COMERCIALES E INDUSTRIALES PORTÁTILES
95 14 16 00 : EDIFICIOS Y ESTRUCTURAS PREFABRICADOS DE EMERGENCIA Y ALIVIO
70 13 15 00 : PROTECCIÓN DEL TERRENO Y DEL SUELO
70 13 16 00 : PREPARACIÓN DEL TERRENO Y DEL SUELO
70 13 17 00 : GESTIÓN DEL TERRENO Y DEL SUELO
72 10 31 00 : INSTALACIÓN Y REPARACIÓN DE SERVICIOS DE BANDAS TRANSPORTADORAS
72 12 15 00 : SERVICIOS DE CONSTRUCCIÓN DE PLANTAS INDUSTRIALES
72 14 15 00 : SERVICIOS DE PREPARACIÓN DE TIERRAS



CERTIFICADO DE INSCRIPCIÓN Y CLASIFICACIÓN EN EL REGISTRO DE PROPONENTES

Fecha expedición: 20/09/2023 - 09:05:16
Recibo No. S000817667, Valor 62000

CÓDIGO DE VERIFICACIÓN zqFhaVSD2M

Verifique el contenido y confiabilidad de este certificado, ingresando a https://si.comerciamar.com/ver/planilla/cv.php?empresa=38 y digite el respectivo código, para que visualice la imagen generada al momento de su expedición. La verificación se puede realizar de manera limitada, durante 60 días calendario contados a partir de la fecha de su expedición.

- 72 14 13 00 : SERVICIO DE CONSTRUCCIÓN DE FACILIDADES ATLÉTICAS Y RECREATIVAS
72 14 14 00 : SERVICIOS DE CONSTRUCCIÓN Y REPARACIÓN DE FACILIDADES DE DETECCIÓN
72 14 16 00 : SERVICIOS DE CONSTRUCCIÓN DE SISTEMAS DE TRÁNSITO MASIVO
14 17 00 : SERVICIOS DE ALQUILER O ARRENDAMIENTO DE EQUIPO Y MAQUINARIA DE CONSTRU...
5 23 00 : SERVICIOS DE PINTURA E INSTALACIÓN DE PAPEL DE COLGADURA
15 19 00 : SERVICIOS DE ALBANILERÍA Y MAMPOSTERÍA
72 15 25 00 : SERVICIOS DE INSTALACIÓN DE PISOS
72 15 35 00 : SERVICIOS DE LIMPIEZA ESTRUCTURAL EXTERNA
72 15 39 00 : SERVICIO DE PREPARACIÓN DE OBRAS DE CONSTRUCCIÓN
72 15 45 00 : SERVICIOS DE MANTENIMIENTO E INSTALACIÓN DE EQUIPO PESADO
72 15 24 00 : SERVICIOS DE MONTAJE E INSTALACIÓN DE VENTANAS Y PUERTAS
72 15 44 00 : SERVICIOS DE MANTENIMIENTO Y FABRICACIÓN DE ACCESORIOS PARA TUBERÍAS
73 18 10 00 : SERVICIOS DE MAQUINADO
73 18 19 00 : SERVICIOS DE SOLDADURA
73 15 17 00 : TRATAMIENTO DE MATERIALES
72 15 18 00 : SERVICIOS DE CONVERSIÓN
72 10 15 00 : EVALUACIÓN DE IMPACTO AMBIENTAL
72 10 16 00 : PLANEACIÓN AMBIENTAL
72 10 17 00 : SERVICIOS DE ASesoría AMBIENTAL
72 10 18 00 : AUDITORÍA AMBIENTAL
72 10 19 00 : SERVICIOS DE INVESTIGACIÓN DE CONTAMINACIÓN
72 10 20 00 : SERVICIOS DE REPORTE AMBIENTAL
72 11 15 00 : SERVICIOS DE SEGURIDAD AMBIENTAL
72 11 16 00 : REHABILITACIÓN AMBIENTAL
72 12 15 00 : CONTAMINACIÓN DEL AIRE
72 12 16 00 : CONTAMINACIÓN DEL SUELO
72 12 17 00 : CONTAMINACIÓN DEL AGUA
78 10 18 00 : TRANSPORTE DE CARGA POR CARRETERA
78 10 21 00 : SERVICIOS DE OLEODUCTOS
78 14 19 00 : SERVICIOS DE ALQUILER DE CONTENEDORES DE TRANSPORTE
80 10 16 00 : GERENCIA DE PROYECTOS
80 10 17 00 : GERENCIA INDUSTRIAL
80 11 17 00 : RECLUTAMIENTO DE PERSONAL
81 10 16 00 : INGENIERÍA MECÁNICA
81 10 25 00 : SERVICIOS DE PERMISOS
81 10 26 00 : SERVICIOS DE MUESTREO
81 10 27 00 : SERVICIOS DE DISEÑO E INGENIERÍA DE SISTEMAS INSTRUMENTADOS DE CONTROL
81 12 15 00 : ANÁLISIS ECONÓMICO
81 15 16 00 : CARTOGRAFÍA
81 15 17 00 : GEOLOGÍA
81 15 18 00 : OCEANOGRAFÍA E HIDROLOGÍA
81 15 19 00 : GEOFÍSICA



CERTIFICADO DE INSCRIPCIÓN Y CLASIFICACIÓN EN EL REGISTRO DE PROPONENTES

Fecha expedición: 20/09/2023 - 09:05:16
Recibo No. S000817667, Valor 62000

CÓDIGO DE VERIFICACIÓN zqFhaVSD2M

Verifique el contenido y confiabilidad de este certificado, ingresando a https://si.comerciamar.com/ver/planilla/cv.php?empresa=38 y digite el respectivo código, para que visualice la imagen generada al momento de su expedición. La verificación se puede realizar de manera limitada, durante 60 días calendario contados a partir de la fecha de su expedición.

- 46 18 15 00 : ROPA DE SEGURIDAD
46 13 16 00 : CALZADO DE PROTECCIÓN
46 18 18 00 : PROTECCIÓN Y ACCESORIOS PARA LA VISIÓN
46 18 19 00 : PROTECTORES AUDITIVOS
46 18 20 00 : PROTECCIÓN DE LA RESPIRACIÓN
46 18 21 00 : EQUIPO Y SUMINISTROS ANTIESTÁTICOS
46 18 22 00 : EQUIPO DE APOYO ERGONOMÍCO
46 18 23 00 : PROTECCIÓN ANTI CAÍDA Y EQUIPO DE RESCATE
46 18 24 00 : EQUIPO DE LIMPIEZA DE SEGURIDAD Y MATERIALES DE DESCONTAMINACIÓN
46 18 25 00 : ARMAS O DISPOSITIVOS DE SEGURIDAD PERSONAL
30 10 29 00 : FILARES
30 10 31 00 : RIELES
30 10 39 00 : EJES
30 11 15 00 : CONCRETO Y MORTEROS
30 11 16 00 : CEMENTO Y CAL
30 11 18 00 : AGREGADOS
30 11 19 00 : ELEMENTOS PARA REFORZAR CONCRETO
30 12 15 00 : DERIVADOS BITUMINOSOS
30 12 16 00 : ASFALTOS
30 12 18 00 : MATERIALES DE ARQUITECTURA PAISAJÍSTICA
30 13 17 00 : AZULEJOS Y BALDOSAS
30 13 16 00 : LADRILLOS
30 14 15 00 : AISLAMIENTO TÉRMICO
30 14 16 00 : AISLAMIENTO ESPECIAL
30 14 17 00 : CAPAS DE SELLAMIENTO DE AISLAMIENTO
41 10 15 00 : EQUIPO Y SUMINISTROS PARA LA MEZCLA, LA DISPERSIÓN Y LA HOMOGENEIZACIÓN...
41 10 38 00 : EQUIPO Y SUMINISTROS PARA LA MEZCLA Y LA AGITACIÓN POR SACUDIDA O VARI...
41 10 39 00 : CENTRIFUGADORAS DE LABORATORIO Y ACCESORIOS
41 10 42 00 : EQUIPO Y SUMINISTROS DE PURIFICACIÓN DE AGUA PARA LABORATORIO
41 11 15 00 : INSTRUMENTOS DE MEDICIÓN DEL PESO
41 11 16 00 : INSTRUMENTOS DE MEDIDA DE LONGITUD, ESPESOR O DISTANCIA
41 11 17 00 : INSTRUMENTOS Y ACCESORIOS DE VISIÓN Y OBSERVACIÓN
41 11 18 00 : EQUIPO DE EXAMEN NO DESTRUCTIVO
41 11 19 00 : INSTRUMENTOS INDICADORES Y DE REGISTRO
41 11 21 00 : TRANSDUCTORES
41 11 22 00 : INSTRUMENTOS DE MEDIDA DE TEMPERATURA Y CALOR
41 11 23 00 : INSTRUMENTOS DE MEDICIÓN DE LA HUMEDAD
41 11 24 00 : INSTRUMENTOS DE MEDIDA Y CONTROL DE LA PRESIÓN
41 11 26 00 : EQUIPO E INSTRUMENTOS RELACIONADOS CON EL TRANSPORTE
41 11 41 00 : INSTRUMENTOS SISMOLÓGICOS
41 11 43 00 : INSTRUMENTOS HIDROLÓGICOS
42 12 15 00 : EQUIPO VETERINARIO

Handwritten number 196.



CERTIFICADO DE INSCRIPCIÓN Y CLASIFICACIÓN EN EL REGISTRO DE PROPONENTES

Fecha expedición: 20/09/2023 - 09:05:16
Recibo No. 5000817667, Valor 62000

CÓDIGO DE VERIFICACIÓN zqFhsV5D2M

Verifique el contenido y confiabilidad de este certificado, ingresando a https://si.conlicameras.co/vista/planilla/cv.php?empresa=36 y digite el respectivo código, para que visualice la imagen generada al momento de su expedición. La verificación se puede realizar de manera limitada, durante 60 días calendario contados a partir de la fecha de su expedición.

- 42 12 17 00 : MOBILIARIO CLÍNICO VETERINARIO
40 17 15 00 : TUBOS Y TUBERIAS COMERCIALES
40 18 30 00 : TUBERIAS DE CAUCHO Y PLÁSTICO
22 10 15 00 : MAQUINARIA PARA TRABAJO DE DESMONTE
22 10 16 00 : EQUIPO DE PAVIMENTACIÓN
22 10 17 00 : COMPONENTES DE EQUIPO PESADO
22 10 18 00 : GRUAS DE ELEVACION
22 10 20 00 : EQUIPO Y MAQUINARIA DE DEMOLICIÓN DE EDIFICIOS
24 14 15 00 : SUMINISTROS PARA SEGURIDAD Y PROTECCION
24 11 18 00 : TANQUES Y CILINDROS Y SUS ACCESORIOS
25 10 16 00 : VEHICULOS DE TRANSPORTE DE PRODUCTOS Y MATERIALES
25 12 17 00 : EQUIPO Y SISTEMAS DE APOYO FERROVIARIO
27 11 15 00 : HERRAMIENTAS DE CORTE Y ENGARZADO Y PUNZONES
27 11 16 00 : HERRAMIENTAS DE PERFILAR
27 11 17 00 : LLAVES INGLESAS Y GUÍAS
27 11 18 00 : HERRAMIENTAS DE MEDIDA Y BOCETAJE
27 11 20 00 : HERRAMIENTAS MANUALES DE JARDINERIA, AGRICULTURA Y FORESTACION
27 11 21 00 : HERRAMIENTAS DE SUJECIÓN Y FIJACIÓN
27 11 22 00 : HERRAMIENTAS DE ALBAÑILERIA Y CONCRETO
27 11 23 00 : HERRAMIENTAS DE MARCAR
27 11 24 00 : HERRAMIENTAS DE INSERCIÓN Y AJUSTE
27 11 25 00 : HERRAMIENTAS PARA APALANCAR Y CURVAR
27 11 26 00 : HERRAMIENTAS PARA PRECINTAR
27 11 27 00 : HERRAMIENTAS MECANICAS
27 11 28 00 : CONEXIONES DE HERRAMIENTAS Y ACCESORIOS
27 11 29 00 : HERRAMIENTAS DISPENSADORAS
27 11 30 00 : CEPILLOS
27 11 31 00 : HERRAMIENTAS DE ARRASTRE
27 11 32 00 : JUEGOS DE HERRAMIENTAS
27 11 33 00 : HERRAMIENTAS MANUALES DE PRECISION
27 13 15 00 : HERRAMIENTAS NEUMATICAS
27 13 17 00 : CILINDROS NEUMATICOS Y COMPONENTES
11 11 18 00 : ARCILLAS
30 17 17 00 : PRODUCTOS DE CRISTAL
31 21 15 00 : PINTURAS Y TAPA POROS
31 21 16 00 : ADITIVOS PARA PINTURAS
31 21 18 00 : DISOLVENTES Y DILUYENTES PARA PINTURAS
31 21 19 00 : APLICADORES DE PINTURA Y ACCESORIOS PARA PINTAR
12 16 25 00 : ROMPEDORES DE EMULSIÓN
11 10 15 00 : MINERALES
92 10 15 00 : SERVICIOS DE POLICIA
92 10 16 00 : SERVICIOS DE BOMBEROS



CERTIFICADO DE INSCRIPCIÓN Y CLASIFICACIÓN EN EL REGISTRO DE PROPONENTES

Fecha expedición: 20/09/2023 - 09:05:16
Recibo No. 5000817667, Valor 62000

CÓDIGO DE VERIFICACIÓN zqFhsV5D2M

Verifique el contenido y confiabilidad de este certificado, ingresando a https://si.conlicameras.co/vista/planilla/cv.php?empresa=36 y digite el respectivo código, para que visualice la imagen generada al momento de su expedición. La verificación se puede realizar de manera limitada, durante 60 días calendario contados a partir de la fecha de su expedición.

- 92 10 17 00 : SISTEMAS DE CÁRCELES Y PRISIONES
92 10 18 00 : SISTEMAS JUDICIALES
92 10 19 00 : SERVICIOS DE RESCATE
59 11 16 00 : ILUMINACIÓN EXTERIOR Y ARTEFACTOS
78 14 15 00 : SERVICIOS DE ORGANIZACIÓN DE TRANSPORTES
30 12 19 00 : MATERIALES PARA ESTABILIZACIÓN Y REFUERZO DE SUELOS
30 10 36 00 : PRODUCTOS ESTRUCTURALES
24 10 15 00 : CAMIONES INDUSTRIALES
46 16 15 00 : CONTROL DE TRAFICO
40 17 16 00 : TUBOS Y TUBERIAS INDUSTRIALES
40 17 17 00 : ADAPTACIONES DE TUBOS
40 17 21 00 : CODOS PARA TUBOS
40 17 24 00 : TAPAS PARA TUBOS
40 17 25 00 : CONECTORES DE TUBOS
40 17 26 00 : ACOBLES DE TUBOS
40 17 28 00 : CODOS DE TUBOS
41 11 39 00 : EQUIPO PARA MEDICION DE SUELOS
41 11 40 00 : EQUIPO DE MEDIDA DE ROCAS Y ESTRATOS
72 15 29 00 : SERVICIOS DE MONTAJE DE ACERO ESTRUCTURAL
30 10 24 00 : VARILLAS
93 14 20 00 : DESARROLLO URBANO
70 17 18 00 : SERVICIOS DE DRENAJE
93 14 19 00 : DESARROLLO RURAL
30 10 15 00 : ANGULOS
30 10 17 00 : VIGAS
30 10 18 00 : CONDUCTOS
30 15 17 00 : SUELOS
55 12 17 00 : SERIALIZACIÓN
12 16 49 00 : AGENTES DE IMPERMEABILIZACIÓN
40 10 17 00 : ENFRIAMIENTO
22 10 19 00 : MAQUINARIA Y ACCESORIOS DE CONSTRUCCIÓN DE EDIFICIOS
73 12 18 00 : SERVICIOS DE INDUSTRIA DE PRODUCTOS DE MINERALES NO METÁLICOS
40 14 16 00 : VÁLVULAS
40 14 17 00 : MATERIAL DE FERRETERIA Y ACCESORIOS
40 14 19 00 : CONDUCTOS
40 14 20 00 : MANGUERAS
72 15 11 00 : SERVICIOS DE CONSTRUCCIÓN DE PLUMERIA
72 12 13 00 : SERVICIOS DE CONSTRUCCIÓN DE TALLERES AUTOMOTRICES Y ESTACIONES DE SER...
72 15 36 00 : SERVICIOS DE TERMINADO INTERIOR, DOTACIÓN Y REMODELACIÓN
27 11 19 00 : HERRAMIENTAS GRUESAS Y DE ACABADO
72 14 10 00 : SERVICIOS DE CONSTRUCCIÓN DE AUTOPISTAS Y CARRETERAS
30 10 22 00 : PLANCHA



CERTIFICADO DE INSCRIPCIÓN Y CLASIFICACIÓN EN EL REGISTRO DE PROPONENTES

Fecha expedición: 20/09/2023 - 09:05:16
Recibo No. 5000817667, Valor 62000

CÓDIGO DE VERIFICACIÓN zqFhsV5D2M

Verifique el contenido y confiabilidad de este certificado, ingresando a https://si.conlicameras.co/vista/planilla/cv.php?empresa=36 y digite el respectivo código, para que visualice la imagen generada al momento de su expedición. La verificación se puede realizar de manera limitada, durante 60 días calendario contados a partir de la fecha de su expedición.

- 30 10 28 00 : PILOTAJE
31 12 17 00 : PIEZAS FUNDIDAS CENTRIFUGAS MECANIZADAS
31 37 11 00 : LADRILLOS REFRACTARIOS
31 16 34 00 : REDES DE METAL Y ESTRUCTURAS DE CRISADO

*** EXPERIENCIA No. 82 :
NÚMERO CONSECUTIVO DEL CONTRATO: 685
CONTRATO CELEBRADO POR : 1 - EL PROPONENTE
NOMBRE DEL CONTRATISTA : CALING LIMITADA
NOMBRE DEL CONTRATANTE : MUNICIPIO DE SÁCHICA
VALOR CONTRATADO EN SMMLV : 388,73

- SG FM CL PR - DESCRIPCIÓN
95 10 16 00 : LOTES COMERCIALES
95 10 18 00 : LOTES DE TERRENOS GUBERNAMENTALES
95 12 17 00 : EDIFICIOS Y ESTRUCTURAS PÚBLICOS
95 12 23 00 : EDIFICIOS Y ESTRUCTURAS DE SALUD Y DEPORTIVAS
72 10 29 00 : SERVICIOS DE MANTENIMIENTO Y REPARACIÓN DE INSTALACIONES
72 10 33 00 : SERVICIOS DE MANTENIMIENTO Y REPARACIÓN DE INFRAESTRUCTURA
81 10 15 00 : INGENIERIA CIVIL Y ARQUITECTURA
72 14 11 00 : SERVICIOS DE CONSTRUCCIÓN Y REVESTIMIENTO Y PAVIMENTACIÓN DE INFRAEST...
72 14 12 00 : SERVICIOS DE CONSTRUCCIÓN MARINA
70 11 17 00 : PARQUES, JARDINES Y HUERTOS
95 11 16 00 : VIAS DE TRAFICO ABIERTO
95 12 16 00 : EDIFICIOS Y ESTRUCTURAS DE TRANSPORTE
72 10 15 00 : SERVICIOS DE APOYO PARA LA CONSTRUCCIÓN
72 15 27 00 : SERVICIOS DE INSTALACIÓN Y REPARACIÓN DE CONCRETO
72 12 11 00 : SERVICIOS DE CONSTRUCCIÓN DE EDIFICIOS COMERCIALES Y DE OFICINA
61 10 22 00 : INGENIERIA DE TRANSPORTE
95 11 15 00 : VIAS DE TRAFICO LIMITADO
95 14 16 00 : EDIFICIOS Y ESTRUCTURAS PREFABRICADOS RESIDENCIALES
81 14 16 00 : MANEJO DE CADENA DE SUMINISTROS
61 14 15 00 : CONTROL DE CALIDAD
30 12 17 00 : MATERIALES DE CONSTRUCCIÓN DE CAMINOS Y CARRILERAS
84 14 16 00 : AGENCIAS DE CRÉDITO PERSONAL
11 11 16 00 : PIEDRA
11 11 17 00 : ARENA
11 11 15 00 : BARRO Y TIERRA
42 24 15 00 : SUMINISTROS DE VARIADO DE ESCAYOLA Y TABLILLAS
49 24 15 00 : EQUIPO DE PARQUES INFANTILES
95 10 15 00 : LOTES RESIDENCIALES
95 12 18 00 : EDIFICIOS Y ESTRUCTURAS UTILITARIOS



CERTIFICADO DE INSCRIPCIÓN Y CLASIFICACIÓN EN EL REGISTRO DE PROPONENTES

Fecha expedición: 20/09/2023 - 09:05:16
Recibo No. 5000817667, Valor 62000

CÓDIGO DE VERIFICACIÓN zqFhsV5D2M

Verifique el contenido y confiabilidad de este certificado, ingresando a https://si.conlicameras.co/vista/planilla/cv.php?empresa=36 y digite el respectivo código, para que visualice la imagen generada al momento de su expedición. La verificación se puede realizar de manera limitada, durante 60 días calendario contados a partir de la fecha de su expedición.

- 95 12 19 00 : EDIFICIOS Y ESTRUCTURAS EDUCACIONALES Y DE ADMINISTRACIÓN
95 12 20 00 : EDIFICIOS Y ESTRUCTURAS HOSPITALARIAS
95 12 21 00 : EDIFICIOS Y ESTRUCTURAS DE ACOMODACIONES
95 12 24 00 : EDIFICIOS Y ESTRUCTURAS INDUSTRIALES
95 12 25 00 : EDIFICIOS Y ESTRUCTURAS AGRICOLAS Y DE CULTIVOS Y PESCA
95 12 26 00 : EDIFICIOS Y ESTRUCTURAS RELIGIOSAS
95 12 27 00 : EDIFICIOS Y ESTRUCTURAS DE DEFENSA
95 13 16 00 : EDIFICIOS Y ESTRUCTURAS COMERCIALES E INDUSTRIALES PORTÁTILES
95 14 18 00 : EDIFICIOS Y ESTRUCTURAS PREFABRICADOS DE EMERGENCIA Y ALIVIO
70 13 15 00 : PROTECCIÓN DEL TERRENO Y DEL SUELO
70 13 16 00 : PREPARACIÓN DEL TERRENO Y DEL SUELO
70 13 17 00 : GESTIÓN DEL TERRENO Y DEL SUELO
72 10 31 00 : INSTALACIÓN Y REPARACIÓN DE SERVICIOS DE BANDAS TRANSPORTADORAS
72 12 15 00 : SERVICIOS DE CONSTRUCCIÓN DE PLANTAS INDUSTRIALES
72 14 15 30 : SERVICIOS DE PREPARACIÓN DE TIERRAS
72 14 13 00 : SERVICIO DE CONSTRUCCIÓN DE FACILIDADES ATLÉTICAS Y RECREATIVAS
72 14 14 00 : SERVICIOS DE CONSTRUCCIÓN Y REPARACIÓN DE FACILIDADES DE DETENCIÓN
72 14 16 00 : SERVICIOS DE CONSTRUCCIÓN DE SISTEMAS DE TRÁNSITO MASIVO
72 14 17 00 : SERVICIOS DE ALQUILER O ARRENDAMIENTO DE EQUIPO Y MAQUINARIA DE CONSTRU...
72 15 13 00 : SERVICIOS DE PINTURA E INSTALACIÓN DE PAPEL DE COLGADURA
72 15 19 00 : SERVICIOS DE ALBAÑILERIA Y MAQUINARIA
72 15 25 00 : SERVICIOS DE INSTALACIÓN DE PISOS
72 15 35 00 : SERVICIOS DE LIMPIEZA ESTRUCTURAL EXTERNA
72 15 39 00 : SERVICIO DE PREPARACIÓN DE OBRAS DE CONSTRUCCIÓN
72 15 45 00 : SERVICIOS DE MANTENIMIENTO E INSTALACIÓN DE EQUIPO PESADO
72 15 24 00 : SERVICIOS DE MONTAJE E INSTALACIÓN DE VENTANAS Y FUERTAS
72 15 44 00 : SERVICIOS DE MANTENIMIENTO Y FABRICACIÓN DE ACCESORIOS PARA TUBERIAS
73 18 10 00 : SERVICIOS DE MAQUINADO
73 18 19 00 : SERVICIOS DE SOLDADURA
73 15 17 00 : TRATAMIENTO DE MATERIALES
73 15 18 00 : SERVICIOS DE CONVERSIÓN
77 10 15 00 : EVALUACIÓN DE IMPACTO AMBIENTAL
77 10 16 00 : PLANEACIÓN AMBIENTAL
77 10 17 00 : SERVICIOS DE ASesorIA AMBIENTAL
77 10 18 00 : AUDITORIA AMBIENTAL
77 10 19 00 : SERVICIOS DE INVESTIGACIÓN DE CONTAMINACIÓN
77 10 20 00 : SERVICIOS DE REPORTE AMBIENTAL
77 11 15 00 : SERVICIOS DE SEGURIDAD AMBIENTAL
77 11 16 00 : REHABILITACIÓN AMBIENTAL
77 12 15 00 : CONTAMINACIÓN DEL AIRE
77 12 16 00 : CONTAMINACIÓN DEL SUELO
77 12 17 00 : CONTAMINACIÓN DEL AGUA



CERTIFICADO DE INSCRIPCIÓN Y CLASIFICACIÓN EN EL REGISTRO DE PROPONENTES

Fecha expedición: 20/09/2023 - 09:05:16
Recibo No. S000617667, Valor 62000

CÓDIGO DE VERIFICACIÓN zqFhv5D2M

Verifique el contenido y confiabilidad de este certificado, ingresando a <https://sl.contrataciones.co/ver/planilla/cv.php?empresa=38> y digite el respectivo código, para que visualice la imagen generada al momento de su expedición. La verificación se puede realizar de manera limitada, durante 60 días calendario contados a partir de la fecha de su expedición.

- 78 10 18 00 : TRANSPORTE DE CARGA POR CARRETERA
78 10 21 00 : SERVICIOS DE OLEODUCTOS
78 14 19 00 : SERVICIOS DE ALQUILER DE CONTENEDORES DE TRANSPORTE
80 10 16 00 : GERENCIA DE PROYECTOS
80 10 17 00 : GERENCIA INDUSTRIAL
80 11 17 00 : RECLUTAMIENTO DE PERSONAL
81 10 16 00 : INGENIERIA MECÁNICA
81 10 25 00 : SERVICIOS DE PERMISOS
81 10 26 00 : SERVICIOS DE MUESTREO
81 10 27 00 : SERVICIOS DE DISEÑO E INGENIERIA DE SISTEMAS INSTRUMENTADOS DE CONTROL
81 12 15 00 : ANÁLISIS ECONÓMICO
81 15 16 00 : CARTOGRAFIA
81 15 17 00 : GEOLOGIA
81 15 18 00 : OCEANOGRAFIA E HIDROLOGIA
81 15 19 00 : GEOFISICA
46 18 15 00 : ROPA DE SEGURIDAD
46 18 16 00 : CALZADO DE PROTECCIÓN
46 18 18 00 : PROTECCIÓN Y ACCESORIOS PARA LA VISIÓN
46 18 19 00 : PROTECTORES AUDITIVOS
46 18 20 00 : PROTECCIÓN DE LA RESPIRACIÓN
46 18 21 00 : EQUIPO Y SUMINISTROS ANTIESTATICOS
46 18 22 00 : EQUIPO DE APOYO ERGONÓMICO
46 18 23 00 : PROTECCIÓN ANTI CAÍDA Y EQUIPO DE RESCATE
46 18 24 00 : EQUIPO DE LIMPIEZA DE SEGURIDAD Y MATERIALES DE DESCONTAMINACIÓN
46 18 25 00 : ARMAS O DISPOSITIVOS DE SEGURIDAD PERSONAL
30 10 29 00 : FILARES
30 10 31 00 : RIELES
30 10 38 00 : EJES
30 11 15 00 : CONCRETO Y MORTEROS
30 11 16 00 : CEMENTO Y CAL
30 11 18 00 : AGREGADOS
30 11 19 00 : ELEMENTOS PARA REFORZAR CONCRETO
30 12 15 00 : DERIVADOS BITUMINOSOS
30 12 16 00 : ASFALTOS
30 12 18 00 : MATERIALES DE ARQUITECTURA PAISAJÍSTICA
30 13 17 00 : AZULEJOS Y BALDOSAS
30 13 16 00 : LADRILLOS
30 14 15 00 : AISLAMIENTO TÉRMICO
30 14 16 00 : AISLAMIENTO ESPECIAL
30 14 17 00 : CAPAS DE SELLAMIENTO DE AISLAMIENTO
41 10 15 00 : EQUIPO Y SUMINISTROS PARA LA MEZCLA, LA DISPERSIÓN Y LA HOMOGENEIZACIÓN...
41 10 39 00 : EQUIPO Y SUMINISTROS PARA LA MEZCLA Y LA AGITACIÓN POR SACUDIDA O VARI...



CERTIFICADO DE INSCRIPCIÓN Y CLASIFICACIÓN EN EL REGISTRO DE PROPONENTES

Fecha expedición: 20/09/2023 - 09:05:16
Recibo No. S000617667, Valor 62000

CÓDIGO DE VERIFICACIÓN zqFhv5D2M

Verifique el contenido y confiabilidad de este certificado, ingresando a <https://sl.contrataciones.co/ver/planilla/cv.php?empresa=38> y digite el respectivo código, para que visualice la imagen generada al momento de su expedición. La verificación se puede realizar de manera limitada, durante 60 días calendario contados a partir de la fecha de su expedición.

- 41 10 39 00 : CENTRIFUGAS DE LABORATORIO Y ACCESORIOS
41 10 42 00 : EQUIPO Y SUMINISTROS DE PURIFICACIÓN DE AGUA PARA LABORATORIO
41 11 15 00 : INSTRUMENTOS DE MEDICIÓN DEL PESO
41 11 16 00 : INSTRUMENTOS DE MEDIDA DE LONGITUD, ESPESOR O DISTANCIA
41 11 17 00 : INSTRUMENTOS Y ACCESORIOS DE VISIÓN Y OBSERVACIÓN
41 11 18 00 : EQUIPO DE EXAMEN NO DESTRUCTIVO
41 11 19 00 : INSTRUMENTOS INDICADORES Y DE REGISTRO
41 11 21 00 : TRANSDUCTORES
41 11 22 00 : INSTRUMENTOS DE MEDIDA DE TEMPERATURA Y CALOR
41 11 23 00 : INSTRUMENTOS DE MEDICIÓN DE LA HUMEDAD
41 11 24 00 : INSTRUMENTOS DE MEDIDA Y CONTROL DE LA PRESIÓN
41 11 28 00 : EQUIPO E INSTRUMENTOS RELACIONADOS CON EL TRANSPORTE
41 11 41 00 : INSTRUMENTOS SISMOLÓGICOS
41 11 43 00 : INSTRUMENTOS HIDROLÓGICOS
42 12 15 00 : EQUIPO VETERINARIO
42 12 17 00 : MOBILIARIO CLÍNICO VETERINARIO
40 17 15 00 : TUBOS Y TUBERÍAS COMERCIALES
40 18 30 00 : TUBERÍAS DE CAUCHO Y PLÁSTICO
22 10 15 00 : MAQUINARIA PARA TRABAJO DE DESMONTE
22 10 16 00 : EQUIPO DE PAVIMENTACIÓN
22 10 17 00 : COMPONENTES DE EQUIPO PESADO
22 10 18 00 : GRÚAS DE ELEVACIÓN
22 10 20 00 : EQUIPO Y MAQUINARIA DE DEMOLICIÓN DE EDIFICIOS
24 14 15 00 : SUMINISTROS PARA SEGURIDAD Y PROTECCIÓN
24 11 18 00 : TANQUES Y CILINDROS Y SUS ACCESORIOS
25 10 16 00 : VEHÍCULOS DE TRANSPORTE DE PRODUCTOS Y MATERIALES
25 12 17 00 : EQUIPO Y SISTEMAS DE APOYO FERROVIARIO
27 11 15 00 : HERRAMIENTAS DE CORTE Y ENGARZADO Y PUNZONES
27 11 16 00 : HERRAMIENTAS DE FERFILAR
27 11 17 00 : LLAVES INGLÉSAS Y GUILAS
27 11 18 00 : HERRAMIENTAS DE MEDIDA Y BOCETAJE
27 11 20 00 : HERRAMIENTAS MANUALES DE JARDINERÍA, AGRICULTURA Y FORESTACIÓN
27 11 21 00 : HERRAMIENTAS DE SUJECCIÓN Y FIJACIÓN
27 11 22 00 : HERRAMIENTAS DE ALBAÑILERÍA Y CONCRETO
27 11 23 00 : HERRAMIENTAS DE MARCAR
27 11 24 00 : HERRAMIENTAS DE INSERCIÓN Y AJUSTE
27 11 25 00 : HERRAMIENTAS PARA APALANCAR Y CURVAR
27 11 26 00 : HERRAMIENTAS PARA PRECINTAR
27 11 27 00 : HERRAMIENTAS MECÁNICAS
27 11 28 00 : CONEXIONES DE HERRAMIENTAS Y ACCESORIOS
27 11 29 00 : HERRAMIENTAS DISPENSADORAS
27 11 30 00 : CEPILLOS



CERTIFICADO DE INSCRIPCIÓN Y CLASIFICACIÓN EN EL REGISTRO DE PROPONENTES

Fecha expedición: 20/09/2023 - 09:05:16
Recibo No. S000617667, Valor 62000

CÓDIGO DE VERIFICACIÓN zqFhv5D2M

Verifique el contenido y confiabilidad de este certificado, ingresando a <https://sl.contrataciones.co/ver/planilla/cv.php?empresa=38> y digite el respectivo código, para que visualice la imagen generada al momento de su expedición. La verificación se puede realizar de manera limitada, durante 60 días calendario contados a partir de la fecha de su expedición.

- 27 11 31 00 : HERRAMIENTAS DE ARRÁSTRE
27 11 32 00 : JUEGOS DE HERRAMIENTAS
27 11 33 00 : HERRAMIENTAS MANUALES DE PRECISIÓN
13 15 00 : HERRAMIENTAS NEUMÁTICAS
13 17 00 : CILINDROS NEUMÁTICOS Y COMPONENTES
11 18 00 : ARCILLAS
30 17 17 00 : PRODUCTOS DE CRISTAL
31 21 15 00 : PINTURAS Y TAPA POROS
31 21 16 00 : ADITIVOS PARA PINTURAS
31 21 18 00 : DISOLVENTES Y DILUYENTES PARA PINTURAS
31 21 19 00 : APLICADORES DE PINTURA Y ACCESORIOS PARA PINTAR
12 16 25 00 : ROMPEDORES DE EMULSIÓN
11 10 15 00 : MINERALES
92 10 15 00 : SERVICIOS DE POLICÍA
92 10 16 00 : SERVICIOS DE BOMBEROS
92 10 17 00 : SISTEMAS DE CÁNCERES Y PRISIONES
92 10 18 00 : SISTEMAS JUDICIALES
92 10 19 00 : SERVICIOS DE RESCATE
39 11 16 00 : ILUMINACIÓN EXTERIOR Y ARTEFACTOS
78 14 15 00 : SERVICIOS DE ORGANIZACIÓN DE TRANSPORTES
30 12 19 00 : MATERIALES PARA ESTABILIZACIÓN Y REFUERZO DE SUELOS
30 10 36 00 : PRODUCTOS ESTRUCTURALES
24 10 15 00 : CAMIONES INDUSTRIALES
46 16 15 00 : CONTROL DE TRÁFICO
40 17 16 00 : TUBOS Y TUBERÍAS INDUSTRIALES
40 17 17 00 : ADAPTADORES DE TUBOS
40 17 21 00 : CODOS PARA TUBOS
40 17 24 00 : TAPAS PARA TUBOS
40 17 25 00 : CONECTORES DE TUBOS
40 17 26 00 : ACOPILES DE TUBOS
40 17 28 00 : CODOS DE TUBOS
41 11 39 00 : EQUIPO PARA MEDICIÓN DE SUELOS
41 11 40 00 : EQUIPO DE MEDIDA DE ROCAS Y ESTRATOS
72 15 29 00 : SERVICIOS DE MONTAJE DE ACERO ESTRUCTURAL
30 10 24 00 : VARILLAS
93 14 20 00 : DESARROLLO URBANO
70 17 18 00 : SERVICIOS DE DRENAJE
93 14 19 00 : DESARROLLO RURAL
30 10 15 00 : ÁNGULOS
30 10 17 00 : VIGAS
30 10 18 00 : CONDUCTOS
30 16 17 00 : SUELOS



CERTIFICADO DE INSCRIPCIÓN Y CLASIFICACIÓN EN EL REGISTRO DE PROPONENTES

Fecha expedición: 20/09/2023 - 09:05:16
Recibo No. S000617667, Valor 62000

CÓDIGO DE VERIFICACIÓN zqFhv5D2M

Verifique el contenido y confiabilidad de este certificado, ingresando a <https://sl.contrataciones.co/ver/planilla/cv.php?empresa=38> y digite el respectivo código, para que visualice la imagen generada al momento de su expedición. La verificación se puede realizar de manera limitada, durante 60 días calendario contados a partir de la fecha de su expedición.

- 55 12 17 00 : SEÑALIZACIÓN
12 16 49 00 : AGENTES DE IMPERMEABILIZACIÓN
40 10 17 00 : ENFRIAMIENTO
22 10 19 00 : MAQUINARIA Y ACCESORIOS DE CONSTRUCCIÓN DE EDIFICIOS
73 12 18 00 : SERVICIOS DE INDUSTRIA DE PRODUCTOS DE MINERALES NO METÁLICOS
40 14 16 00 : VALVULAS
40 14 17 00 : MATERIAL DE FERRERERIA Y ACCESORIOS
40 14 19 00 : CONDUCTOS
40 14 20 00 : MANGUERAS
72 15 11 00 : SERVICIOS DE CONSTRUCCIÓN DE FLOMERIA
72 12 13 00 : SERVICIOS DE CONSTRUCCIÓN DE TALLERES AUTOMOTRICES Y ESTACIONES DE SER...
72 15 36 00 : SERVICIOS DE TERMINADO INTERIOR, DOTACIÓN Y REMODELACION
27 11 19 00 : HERRAMIENTAS GRUESAS Y DE ACABADO
72 14 10 00 : SERVICIOS DE CONSTRUCCIÓN DE AUTOPISTAS Y CARRETERAS
30 10 22 00 : PLANCHAS
30 10 28 00 : PILOTAJE
31 12 17 00 : PIEZAS FUNDIDAS CENTRÍFUGAS MECANIZADAS
31 37 11 00 : LADRILLOS REFRACTARIOS
31 16 34 00 : REDES DE METAL Y ESTRUCTURAS DE CRIADO
*** EXPERIENCIA No. 83 :
NÚMERO CONSECUTIVO DEL CONTRATO:096
CONTRATO CELEBRADO POR :1 - EL PROPONENTE
NOMBRE DEL CONTRATISTA :CALING LIMITADA
NOMBRE DEL CONTRATANTE :MUNICIPIO DE SORACA
VALOR CONTRATADO EN SMLCV :320,37
SG FM CL PR - DESCRIPCIÓN
95 10 16 00 : LOTES COMERCIALES
95 10 18 00 : LOTES DE TERRENOS GUBERNAMENTALES
95 12 17 00 : EDIFICIOS Y ESTRUCTURAS PÚBLICOS
95 12 23 00 : EDIFICIOS Y ESTRUCTURAS DE SALUD Y DEPORTIVAS
72 10 29 00 : SERVICIOS DE MANTENIMIENTO Y REPARACIÓN DE INSTALACIONES
72 10 33 00 : SERVICIOS DE MANTENIMIENTO Y REPARACIÓN DE INFRAESTRUCTURA
81 10 15 00 : INGENIERIA CIVIL Y ARQUITECTURA
72 14 11 00 : SERVICIOS DE CONSTRUCCIÓN Y REVESTIMIENTO Y PAVIMENTACIÓN DE INFRAEST...
72 14 12 00 : SERVICIOS DE CONSTRUCCIÓN MARINA
70 14 17 00 : PARQUES, JARDINES Y HUERTOS
95 11 16 00 : VÍAS DE TRÁFICO ABIERTO
95 12 16 00 : EDIFICIOS Y ESTRUCTURAS DE TRANSPORTE
72 10 15 00 : SERVICIOS DE APOYO PARA LA CONSTRUCCIÓN
72 15 27 00 : SERVICIOS DE INSTALACIÓN Y REPARACIÓN DE CONCRETO

197

**CERTIFICADO DE INSCRIPCIÓN Y CLASIFICACIÓN EN EL REGISTRO DE PROPONENTES**Fecha expedición: 20/09/2023 - 09:05:16
Folio No. 5000817667, Valor 62000

CÓDIGO DE VERIFICACIÓN zqFPhv5D2M

Verifique el contenido y confiabilidad de este certificado, ingresando a <https://si.comfocameras.co/verificar/cv.php?empresa=38> y digite el respectivo código, para que visualice la imagen generada al momento de su expedición. La verificación se puede realizar de manera ilimitada, durante 60 días calendario contados a partir de la fecha de su expedición.

- 72 12 11 00 : SERVICIOS DE CONSTRUCCIÓN DE EDIFICIOS COMERCIALES Y DE OFICINA
- 81 10 22 00 : INGENIERIA DE TRANSPORTE
- 95 11 15 00 : VIAS DE TRAFICO LIMITADO
- 95 14 16 00 : EDIFICIOS Y ESTRUCTURAS PREFABRICADOS RESIDENCIALES
- 81 14 16 00 : MANEJO DE CADENA DE SUMINISTROS
- 81 14 15 00 : CONTROL DE CALIDAD
- 30 12 17 00 : MATERIALES DE CONSTRUCCIÓN DE CAMINOS Y CARRILERAS
- 64 14 16 00 : AGENCIAS DE CRÉDITO PERSONAL
- 11 11 16 00 : PIEDRA
- 11 11 17 00 : ARENA
- 11 11 15 00 : BARRO Y TIERRA
- 42 24 15 00 : SUMINISTROS DE VACIADO DE ESCAYOLA Y TABILLAS
- 49 24 15 00 : EQUIPO DE PARQUES INFANTILES
- 95 10 15 00 : LOTES RESIDENCIALES
- 95 12 18 00 : EDIFICIOS Y ESTRUCTURAS UTILITARIOS
- 95 12 19 00 : EDIFICIOS Y ESTRUCTURAS EDUCACIONALES Y DE ADMINISTRACIÓN
- 95 12 20 00 : EDIFICIOS Y ESTRUCTURAS HOSPITALARIAS
- 95 12 21 00 : EDIFICIOS Y ESTRUCTURAS DE ACOMODACIONES
- 95 12 24 00 : EDIFICIOS Y ESTRUCTURAS INDUSTRIALES
- 95 12 25 00 : EDIFICIOS Y ESTRUCTURAS AGRÍCOLAS Y DE CULTIVOS Y PESCA
- 95 12 26 00 : EDIFICIOS Y ESTRUCTURAS RELIGIOSAS
- 95 12 27 00 : EDIFICIOS Y ESTRUCTURAS DE DEFENSA
- 95 13 16 00 : EDIFICIOS Y ESTRUCTURAS COMERCIALES E INDUSTRIALES PORTÁTILES
- 95 14 18 00 : EDIFICIOS Y ESTRUCTURAS PREFABRICADOS DE EMERGENCIA Y ALIVIO
- 70 13 15 00 : PROTECCIÓN DEL TERRENO Y DEL SUELO
- 70 13 16 00 : PREPARACIÓN DEL TERRENO Y DEL SUELO
- 70 13 17 00 : GESTIÓN DEL TERRENO Y DEL SUELO
- 72 10 31 00 : INSTALACIÓN Y REPARACIÓN DE SERVICIOS DE BANDAS TRANSPORTADORAS
- 72 12 15 00 : SERVICIOS DE CONSTRUCCIÓN DE PLANTAS INDUSTRIALES
- 72 14 15 00 : SERVICIOS DE PREPARACIÓN DE TIERRAS
- 72 14 13 00 : SERVICIO DE CONSTRUCCIÓN DE FACILIDADES ATLÉTICAS Y RECREATIVAS
- 72 14 14 00 : SERVICIOS DE CONSTRUCCIÓN Y REPARACIÓN DE FACILIDADES DE DETENCIÓN
- 72 14 16 00 : SERVICIOS DE CONSTRUCCIÓN DE SISTEMAS DE TRÁNSITO MASIVO
- 72 14 17 00 : SERVICIOS DE ALQUILER O ARRENDAMIENTO DE EQUIPO Y MAQUINARIA DE CONSTRU...
- 72 15 13 00 : SERVICIOS DE PINTURA E INSTALACIÓN DE PAPEL DE COLGADURA
- 72 15 19 00 : SERVICIOS DE ALBAÑILERÍA Y HAMPOSTERÍA
- 72 15 25 00 : SERVICIOS DE INSTALACIÓN DE PISOS
- 72 15 35 00 : SERVICIOS DE LIMPIEZA ESTRUCTURAL EXTERNA
- 72 15 39 00 : SERVICIO DE PREPARACIÓN DE OBRAS DE CONSTRUCCIÓN
- 72 15 45 00 : SERVICIOS DE MANTENIMIENTO E INSTALACIÓN DE EQUIPO PESADO
- 72 15 24 00 : SERVICIOS DE MONTAJE E INSTALACIÓN DE VENTANAS Y PUERTAS
- 72 15 44 00 : SERVICIOS DE MANTENIMIENTO Y FABRICACIÓN DE ACCESORIOS PARA TUBERÍAS

**CERTIFICADO DE INSCRIPCIÓN Y CLASIFICACIÓN EN EL REGISTRO DE PROPONENTES**Fecha expedición: 20/09/2023 - 09:05:16
Folio No. 5000817667, Valor 62000

CÓDIGO DE VERIFICACIÓN zqFPhv5D2M

Verifique el contenido y confiabilidad de este certificado, ingresando a <https://si.comfocameras.co/verificar/cv.php?empresa=38> y digite el respectivo código, para que visualice la imagen generada al momento de su expedición. La verificación se puede realizar de manera ilimitada, durante 60 días calendario contados a partir de la fecha de su expedición.

- 73 18 10 00 : SERVICIOS DE MAQUINADO
- 73 18 19 00 : SERVICIOS DE SOLDADURA
- 73 15 17 00 : TRATAMIENTO DE MATERIALES
- 73 15 18 00 : SERVICIOS DE CONVERSIÓN
- 77 10 15 00 : EVALUACIÓN DE IMPACTO AMBIENTAL
- 77 10 16 00 : PLANEACIÓN AMBIENTAL
- 77 10 17 00 : SERVICIOS DE ASESORÍA AMBIENTAL
- 77 10 18 00 : AUDITORÍA AMBIENTAL
- 77 10 19 00 : SERVICIOS DE INVESTIGACIÓN DE CONTAMINACIÓN
- 77 10 20 00 : SERVICIOS DE REPORTE AMBIENTAL
- 77 11 15 00 : SERVICIOS DE SEGURIDAD AMBIENTAL
- 77 11 16 00 : REHABILITACIÓN AMBIENTAL
- 77 12 15 00 : CONTAMINACIÓN DEL AIRE
- 77 12 16 00 : CONTAMINACIÓN DEL SUELO
- 77 12 17 00 : CONTAMINACIÓN DEL AGUA
- 78 10 18 00 : TRANSPORTE DE CARGA POR CARRETERA
- 78 10 21 00 : SERVICIOS DE OLEODUCTOS
- 78 14 19 00 : SERVICIOS DE ALQUILER DE CONTENEDORES DE TRANSPORTE
- 80 10 16 00 : GERENCIA DE PROYECTOS
- 80 10 17 00 : GERENCIA INDUSTRIAL
- 80 11 17 00 : RECLUTAMIENTO DE PERSONAL
- 81 10 16 00 : INGENIERIA MECÁNICA
- 81 10 25 00 : SERVICIOS DE PERMISOS
- 81 10 26 00 : SERVICIOS DE MUESTREO
- 81 10 27 00 : SERVICIOS DE DISEÑO E INGENIERÍA DE SISTEMAS INSTRUMENTADOS DE CONTROL
- 81 12 15 00 : ANALISIS ECONÓMICO
- 81 15 16 00 : CARTOGRAFÍA
- 81 15 17 00 : GEOLOGÍA
- 81 15 18 00 : OCEANOGRAFÍA E HIDROLOGÍA
- 81 15 19 00 : GEOFÍSICA
- 46 18 15 00 : ROPA DE SEGURIDAD
- 46 18 16 00 : CALZADO DE PROTECCIÓN
- 46 18 18 00 : PROTECCIÓN Y ACCESORIOS PARA LA VISIÓN
- 46 18 19 00 : PROTECTORES AUDITIVOS
- 46 18 20 00 : PROTECCIÓN DE LA RESPIRACIÓN
- 46 18 21 00 : EQUIPO Y SUMINISTROS ANTIESTÁTICOS
- 46 18 22 00 : EQUIPO DE APOYO ERGONOMICO
- 46 18 23 00 : PROTECCIÓN ANTI CALDA Y EQUIPO DE RESCATE
- 46 18 24 00 : EQUIPO DE LIMPIEZA DE SEGURIDAD Y MATERIALES DE DESCONTAMINACIÓN
- 46 18 25 00 : ARMAS O DISPOSITIVOS DE SEGURIDAD PERSONAL
- 30 10 29 00 : PILARES
- 30 10 31 00 : RIELES

**CERTIFICADO DE INSCRIPCIÓN Y CLASIFICACIÓN EN EL REGISTRO DE PROPONENTES**Fecha expedición: 20/09/2023 - 09:05:16
Folio No. 5000817667, Valor 62000

CÓDIGO DE VERIFICACIÓN zqFPhv5D2M

Verifique el contenido y confiabilidad de este certificado, ingresando a <https://si.comfocameras.co/verificar/cv.php?empresa=38> y digite el respectivo código, para que visualice la imagen generada al momento de su expedición. La verificación se puede realizar de manera ilimitada, durante 60 días calendario contados a partir de la fecha de su expedición.

- 30 10 39 00 : EJES
- 30 11 15 00 : CONCRETO Y MORTEROS
- 30 11 16 00 : CEMENTO Y CAL
- 30 11 18 00 : AGREGADOS
- 30 11 19 00 : ELEMENTOS PARA REFORZAR CONCRETO
- 30 12 15 00 : DERIVADOS BITUMINOSOS
- 30 12 16 00 : ASFALTOS
- 30 12 23 00 : MATERIALES DE ARQUITECTURA PRISMATICA
- 30 13 17 00 : AZULEJOS Y BALDOSAS
- 30 13 16 00 : LADRILLOS
- 30 14 15 00 : AISLAMIENTO TÉRMICO
- 30 14 16 00 : AISLAMIENTO ESPECIAL
- 30 14 17 00 : CAPAS DE SELLAMIENTO DE AISLAMIENTO
- 41 10 15 00 : EQUIPO Y SUMINISTROS PARA LA MEZCLA, LA DISPERSIÓN Y LA HOMOGENEIZACIÓN...
- 41 10 38 00 : EQUIPO Y SUMINISTROS PARA LA MEZCLA Y LA AGITACIÓN POR SACUDIDA O VARI...
- 41 10 39 00 : CENTRIFUGADORAS DE LABORATORIO Y ACCESORIOS
- 41 10 42 00 : EQUIPO Y SUMINISTROS DE PURIFICACIÓN DE AGUA PARA LABORATORIO
- 41 11 15 00 : INSTRUMENTOS DE MEDICIÓN DEL PESO
- 41 11 16 00 : INSTRUMENTOS DE MEDIDA DE LONGITUD, ESPESOR O DISTANCIA
- 41 11 17 00 : INSTRUMENTOS Y ACCESORIOS DE VISIÓN Y OBSERVACIÓN
- 41 11 18 00 : EQUIPO DE EXAMEN NO DESTRUCTIVO
- 41 11 19 00 : INSTRUMENTOS INDICADORES Y DE REGISTRO
- 41 11 21 00 : TRANSDUCTORES
- 41 11 22 00 : INSTRUMENTOS DE MEDIDA DE TEMPERATURA Y CALOR
- 41 11 23 00 : INSTRUMENTOS DE MEDICIÓN DE LA HUMEDAD
- 41 11 24 00 : INSTRUMENTOS DE MEDIDA Y CONTROL DE LA PRESIÓN
- 41 11 28 00 : EQUIPO E INSTRUMENTOS RELACIONADOS CON EL TRANSPORTE
- 41 11 41 00 : INSTRUMENTOS SISTEMOLÓGICOS
- 41 11 43 00 : INSTRUMENTOS HIDROLÓGICOS
- 42 12 15 00 : EQUIPO VETERINARIO
- 42 12 17 00 : MOBILIARIO CLÍNICO VETERINARIO
- 40 17 15 00 : TUBOS Y TUBERIAS COMERCIALES
- 40 18 30 00 : TUBERIAS DE CAUCHO Y PLÁSTICO
- 22 10 15 00 : MAQUINARIA PARA TRABAJO DE DESMORTE
- 22 10 16 00 : EQUIPO DE PAVIMENTACIÓN
- 22 10 17 00 : COMPONENTES DE EQUIPO PESADO
- 22 10 18 00 : GRUAS DE ELEVACION
- 22 10 20 00 : EQUIPO Y MAQUINARIA DE DEMOLICIÓN DE EDIFICIOS
- 24 14 15 00 : SUMINISTROS PARA SEGURIDAD Y PROTECCIÓN
- 24 11 18 00 : TANQUES Y SUS ACCESORIOS
- 25 10 16 00 : VEHICULOS DE TRANSPORTE DE PRODUCTOS Y MATERIALES
- 25 12 17 00 : EQUIPO Y SISTEMAS DE APOYO FERROVIARIO

**CERTIFICADO DE INSCRIPCIÓN Y CLASIFICACIÓN EN EL REGISTRO DE PROPONENTES**Fecha expedición: 20/09/2023 - 09:05:16
Folio No. 5000817667, Valor 62000

CÓDIGO DE VERIFICACIÓN zqFPhv5D2M

Verifique el contenido y confiabilidad de este certificado, ingresando a <https://si.comfocameras.co/verificar/cv.php?empresa=38> y digite el respectivo código, para que visualice la imagen generada al momento de su expedición. La verificación se puede realizar de manera ilimitada, durante 60 días calendario contados a partir de la fecha de su expedición.

- 27 11 15 00 : HERRAMIENTAS DE CORTE Y ENGARGAZO Y PUNZONES
- 27 11 16 00 : HERRAMIENTAS DE PERFILAR
- 27 11 17 00 : LLAVES INGLESAS Y GUÍAS
- 27 11 18 00 : HERRAMIENTAS DE MEDIDA Y BOCETAJE
- 27 11 20 00 : HERRAMIENTAS MANUALES DE JARDINERÍA, AGRICULTURA Y FORESTACIÓN
- 27 11 21 00 : HERRAMIENTAS DE SUJECIÓN Y FIJACIÓN
- 27 11 22 00 : HERRAMIENTAS DE ALBAÑILERÍA Y CONCRETO
- 27 11 23 00 : HERRAMIENTAS DE MARCAR
- 27 11 24 00 : HERRAMIENTAS DE INSERCIÓN Y AJUSTE
- 27 11 25 00 : HERRAMIENTAS PARA APALANCAR Y CURVAR
- 27 11 26 00 : HERRAMIENTAS PARA PRECINTAR
- 27 11 27 00 : HERRAMIENTAS MECANICAS
- 27 11 28 00 : CONEXIONES DE HERRAMIENTAS Y ACCESORIOS
- 27 11 29 00 : HERRAMIENTAS DISPENSADORAS
- 27 11 30 00 : CEPILLOS
- 27 11 31 00 : HERRAMIENTAS DE ARRASTRE
- 27 11 32 00 : JUEGOS DE HERRAMIENTAS
- 27 11 33 00 : HERRAMIENTAS MANUALES DE PRECISIÓN
- 27 13 15 00 : HERRAMIENTAS NEUMÁTICAS
- 27 13 17 00 : CILINDROS NEUMÁTICOS Y COMPONENTES
- 11 11 18 00 : ARCILLAS
- 30 17 17 00 : PRODUCTOS DE CRISTAL
- 31 21 15 00 : PINTURAS Y TAPA POROS
- 31 21 16 00 : ADITIVOS PARA PINTURAS
- 31 21 18 00 : DISOLVENTES Y DILUYENTES PARA PINTURAS
- 31 21 19 00 : APLICADORES DE PINTURA Y ACCESORIOS PARA PINTAR
- 12 16 25 00 : ROMPEDORES DE EMULSIÓN
- 11 10 15 00 : MINERALES
- 92 10 15 00 : SERVICIOS DE POLICÍA
- 92 10 16 00 : SERVICIOS DE BOMBERS
- 92 10 17 00 : SISTEMAS DE CÁRCELES Y PRISIONES
- 92 10 18 00 : SISTEMAS JUDICIALES
- 92 10 19 00 : SERVICIOS DE RESCATE
- 39 11 16 00 : ILUMINACIÓN EXTERIOR Y ARTEFACTOS
- 78 14 15 00 : SERVICIOS DE ORGANIZACIÓN DE TRANSPORTES
- 30 12 19 00 : MATERIALES PARA ESTABILIZACIÓN Y REFUERZO DE SUELOS
- 30 10 36 00 : PRODUCTOS ESTRUCTURALES
- 24 10 15 00 : CAMIONES INDUSTRIALES
- 46 16 15 00 : CONTROL DE TRAFICO
- 40 17 16 00 : TUBOS Y TUBERIAS INDUSTRIALES
- 40 17 17 00 : ADAPTADORES DE TUBOS
- 40 17 21 00 : CODOS PARA TUBOS



CERTIFICADO DE INSCRIPCIÓN Y CLASIFICACIÓN EN EL REGISTRO DE PROPONENTES

Fecha expedición: 20/09/2023 - 09:05:16
Recibo No. S000817667, Valor 62000

CÓDIGO DE VERIFICACIÓN zqFhv5D2M

Verifique el contenido y confiabilidad de este certificado, ingresando a https://si.confeccomas.co/ver/planilla/cv.php?empresa=38 y digite el respectivo código, para que visualice la imagen generada al momento de su expedición. La verificación se puede realizar de manera limitada, durante 60 días calendario contados a partir de la fecha de su expedición.

- 40 17 24 00 : TAPAS PARA TUBOS
40 17 25 00 : CONECTORES DE TUBOS
40 17 26 00 : ACOPLER DE TUBOS
40 17 28 00 : COCOS DE TUBOS
41 11 39 00 : EQUIPO PARA MEDICIÓN DE SUELOS
41 11 40 00 : EQUIPO DE MEDIDA DE ROCAS Y ESTRATOS
72 15 29 00 : SERVICIOS DE MONTAJE DE ACERO ESTRUCTURAL
30 10 24 00 : VARILLAS
93 14 20 00 : DESARROLLO URBANO
70 17 18 00 : SERVICIOS DE DRENAJE
93 14 19 00 : DESARROLLO RURAL
30 10 15 00 : ANGULOS
30 10 17 00 : VIGAS
30 10 18 00 : CONDUCTOS
30 16 17 00 : SUELOS
55 12 17 00 : SERIALIZACIÓN
12 16 49 00 : AGENTES DE IMPERMEABILIZACIÓN
40 10 17 00 : ENFRIAMIENTO
22 10 19 00 : MAQUINARIA Y ACCESORIOS DE CONSTRUCCIÓN DE EDIFICIOS
73 12 18 00 : SERVICIOS DE INDUSTRIA DE PRODUCTOS DE MINERALES NO METALICOS
40 14 16 00 : VALVULAS
40 14 17 00 : MATERIAL DE FERRETERIA Y ACCESORIOS
40 14 19 00 : CONDUCTOS
40 14 20 00 : MANGUERAS
72 15 11 00 : SERVICIOS DE CONSTRUCCIÓN DE PLOMERIA
72 12 13 00 : SERVICIOS DE CONSTRUCCIÓN DE TALLERES AUTOMOTRICES Y ESTACIONES DE SER...
72 15 36 00 : SERVICIOS DE TERMINADO INTERIOR, DOTACIÓN Y REMODELACION
27 11 19 00 : HERRAMIENTAS GRUESAS Y DE ACABADO
72 14 10 00 : SERVICIOS DE CONSTRUCCIÓN DE AUTOPISTAS Y CARRETERAS
30 10 22 00 : PLANCHA
10 28 00 : PILOTAJE
12 17 00 : PIEZAS FUNDIDAS CENTRIFUGAS MECANIZADAS
37 11 00 : LADRILLOS REFRACTARIOS
31 16 34 00 : REDES DE METAL Y ESTRUCTURAS DE CRIBADO

*** EXPERIENCIA No. 84 :
NÚMERO CONSECUTIVO DEL CONTRATO: 087
CONTRATO CELEBRADO POR : 3 - CONSORCIO O UNIÓN TEMPORAL
NOMBRE DEL CONTRATISTA : CONSORCIO DE VIAS Y PARQUES
NOMBRE DEL CONTRATANTE : MUNICIPIO DE CUCALTA
VALOR CONTRATADO EN SMMLV : 840,11
PORCENTAJE DE PARTICIPACIÓN EN EL VALOR EJECUTADO EN CASO DE CONSORCIOS Y UNIONES



CERTIFICADO DE INSCRIPCIÓN Y CLASIFICACIÓN EN EL REGISTRO DE PROPONENTES

Fecha expedición: 20/09/2023 - 09:05:16
Recibo No. S000817667, Valor 62000

CÓDIGO DE VERIFICACIÓN zqFhv5D2M

Verifique el contenido y confiabilidad de este certificado, ingresando a https://si.confeccomas.co/ver/planilla/cv.php?empresa=38 y digite el respectivo código, para que visualice la imagen generada al momento de su expedición. La verificación se puede realizar de manera limitada, durante 60 días calendario contados a partir de la fecha de su expedición.

TEMPORALES: 708

SG IM CL ER - DESCRIPCIÓN

- 95 10 16 00 : LOTES COMERCIALES
95 10 18 00 : LOTES DE TERRENOS GUBERNAMENTALES
95 12 17 00 : EDIFICIOS Y ESTRUCTURAS PÚBLICOS
95 12 23 00 : EDIFICIOS Y ESTRUCTURAS DE SALUD Y DEPORTIVAS
72 10 29 00 : SERVICIOS DE MANTENIMIENTO Y REPARACIÓN DE INSTALACIONES
72 10 33 00 : SERVICIOS DE MANTENIMIENTO Y REPARACIÓN DE INFRAESTRUCTURA
81 10 15 00 : INGENIERÍA CIVIL Y ARQUITECTURA
72 14 11 00 : SERVICIOS DE CONSTRUCCIÓN Y REVESTIMIENTO Y PAVIMENTACIÓN DE INFRAEST...
72 14 12 00 : SERVICIOS DE CONSTRUCCIÓN MARINA
70 11 17 00 : PARQUES, JARDINES Y HUERTOS
95 11 16 00 : VIAS DE TRÁFICO ABIERTO
95 12 16 00 : EDIFICIOS Y ESTRUCTURAS DE TRANSPORTE
72 10 15 00 : SERVICIOS DE APOYO PARA LA CONSTRUCCIÓN
72 15 27 00 : SERVICIOS DE INSTALACIÓN Y REPARACIÓN DE CONCRETO
72 12 11 00 : SERVICIOS DE CONSTRUCCIÓN DE EDIFICIOS COMERCIALES Y DE OFICINA
81 10 22 00 : INGENIERÍA DE TRANSPORTE
95 11 15 00 : VIAS DE TRÁFICO LIMITADO
95 14 16 00 : EDIFICIOS Y ESTRUCTURAS PREFABRICADOS RESIDENCIALES
81 14 16 00 : MANEJO DE CADENA DE SUMINISTROS
81 14 15 00 : CONTROL DE CALIDAD
30 12 17 00 : MATERIALES DE CONSTRUCCIÓN DE CAMINOS Y CARRILERAS
84 14 16 00 : AGENCIAS DE CRÉDITO PERSONAL
11 11 16 00 : PIEDRA
11 11 17 00 : ARENA
11 11 15 00 : BARRO Y TIERRA
42 24 15 00 : SUMINISTROS DE VACIADO DE ESCAYOLA Y TABLILLAS
49 24 15 00 : EQUIPO DE PARQUES INFANTILES
95 10 15 00 : LOTES RESIDENCIALES
95 12 18 00 : EDIFICIOS Y ESTRUCTURAS UTILITARIOS
95 12 19 00 : EDIFICIOS Y ESTRUCTURAS EDUCACIONALES Y DE ADMINISTRACIÓN
95 12 20 00 : EDIFICIOS Y ESTRUCTURAS HOSPITALARIAS
95 12 21 00 : EDIFICIOS Y ESTRUCTURAS DE ACOMODACIONES
95 12 24 00 : EDIFICIOS Y ESTRUCTURAS INDUSTRIALES
95 12 25 00 : EDIFICIOS Y ESTRUCTURAS AGRÍCOLAS Y DE CULTIVOS Y PESCA
95 12 26 00 : EDIFICIOS Y ESTRUCTURAS RERLICIOSAS
95 12 27 00 : EDIFICIOS Y ESTRUCTURAS DE DEFENSA
95 13 16 00 : EDIFICIOS Y ESTRUCTURAS COMERCIALES E INDUSTRIALES PORTÁTILES
95 14 18 00 : EDIFICIOS Y ESTRUCTURAS PREFABRICADOS DE EMERGENCIA Y ALIVIO
70 13 15 00 : PROTECCIÓN DEL TERRENO Y DEL SUELO



CERTIFICADO DE INSCRIPCIÓN Y CLASIFICACIÓN EN EL REGISTRO DE PROPONENTES

Fecha expedición: 20/09/2023 - 09:05:16
Recibo No. S000817667, Valor 62000
CÓDIGO DE VERIFICACIÓN zqFhv5D2M

Verifique el contenido y confiabilidad de este certificado, ingresando a https://si.confeccomas.co/ver/planilla/cv.php?empresa=38 y digite el respectivo código, para que visualice la imagen generada al momento de su expedición. La verificación se puede realizar de manera limitada, durante 60 días calendario contados a partir de la fecha de su expedición.

- 70 13 16 00 : PREPARACIÓN DEL TERRENO Y DEL SUELO
70 13 17 00 : GESTIÓN DEL TERRENO Y DEL SUELO
72 10 31 00 : INSTALACIÓN Y REPARACIÓN DE SERVICIOS DE BANDAS TRANSPORTADORAS
12 15 00 : SERVICIOS DE CONSTRUCCIÓN DE PLANTAS INDUSTRIALES
14 15 00 : SERVICIOS DE PREPARACIÓN DE TIERRAS
14 13 00 : SERVICIO DE CONSTRUCCIÓN DE FACILIDADES ATLÉTICAS Y RECREATIVAS
72 14 14 00 : SERVICIOS DE CONSTRUCCIÓN Y REPARACIÓN DE FACILIDADES DE DETENCIÓN
72 14 16 00 : SERVICIOS DE CONSTRUCCIÓN DE SISTEMAS DE TRÁNSITO MARITIMO
72 14 17 00 : SERVICIOS DE ALQUILER O ARRENDAMIENTO DE EQUIPO Y MAQUINARIA DE CONSTRU...
72 15 13 00 : SERVICIOS DE PINTURA E INSTALACIÓN DE PAPEL DE COLGADURA
72 15 19 00 : SERVICIOS DE ALBAÑILERIA Y MAESTRERIA
72 15 25 00 : SERVICIOS DE INSTALACIÓN DE PISOS
72 15 35 00 : SERVICIOS DE LIMPIEZA ESTRUCTURAL EXTERNA
72 15 39 00 : SERVICIO DE PREPARACIÓN DE OBRAS DE CONSTRUCCIÓN
72 15 45 00 : SERVICIOS DE MANTENIMIENTO E INSTALACIÓN DE EQUIPO PESADO
72 15 24 00 : SERVICIOS DE MONTAJE E INSTALACIÓN DE VENTANAS Y PUERTAS
72 15 44 00 : SERVICIOS DE MANTENIMIENTO Y FABRICACIÓN DE ACCESORIOS PARA TUBERÍAS
73 18 10 00 : SERVICIOS DE MAQUINADO
73 18 19 00 : SERVICIOS DE SOLDADURA
73 15 17 00 : TRATAMIENTO DE MATERIALES
73 15 18 00 : SERVICIOS DE CONVERSIÓN
77 10 15 00 : EVALUACIÓN DE IMPACTO AMBIENTAL
77 10 16 00 : PLANIFICACIÓN AMBIENTAL
77 10 17 00 : SERVICIOS DE ASESORIA AMBIENTAL
77 10 18 00 : AUDITORIA AMBIENTAL
77 10 19 00 : SERVICIOS DE INVESTIGACIÓN DE CONTAMINACIÓN
77 10 20 00 : SERVICIOS DE REPORTE AMBIENTAL
77 11 15 00 : SERVICIOS DE SEGURIDAD AMBIENTAL
77 11 16 00 : REHABILITACIÓN AMBIENTAL
77 12 15 00 : CONTAMINACIÓN DEL AIRE
77 12 16 00 : CONTAMINACIÓN DEL SUELO
77 12 17 00 : CONTAMINACIÓN DEL AGUA
78 10 18 00 : TRANSPORTE DE CARGA POR CARRETERA
78 10 21 00 : SERVICIOS DE OLEODUCTOS
78 14 19 00 : SERVICIOS DE ALQUILER DE CONTENEDORES DE TRANSPORTE
80 10 16 00 : GERENCIA DE PROYECTOS
80 10 17 00 : GERENCIA INDUSTRIAL
80 11 17 00 : RECLUTAMIENTO DE PERSONAL
81 10 16 00 : INGENIERÍA MECÁNICA
81 10 25 00 : SERVICIOS DE PERMISOS
81 10 26 00 : SERVICIOS DE MUESTREO
81 10 27 00 : SERVICIOS DE DISEÑO E INGENIERÍA DE SISTEMAS INSTRUMENTADOS DE CONTROL



CERTIFICADO DE INSCRIPCIÓN Y CLASIFICACIÓN EN EL REGISTRO DE PROPONENTES

Fecha expedición: 20/09/2023 - 09:05:16
Recibo No. S000817667, Valor 62000
CÓDIGO DE VERIFICACIÓN zqFhv5D2M

Verifique el contenido y confiabilidad de este certificado, ingresando a https://si.confeccomas.co/ver/planilla/cv.php?empresa=38 y digite el respectivo código, para que visualice la imagen generada al momento de su expedición. La verificación se puede realizar de manera limitada, durante 60 días calendario contados a partir de la fecha de su expedición.

- 81 12 15 00 : ANÁLISIS ECONÓMICO
81 15 16 00 : CARTOGRAFÍA
81 15 17 00 : GEOLOGÍA
81 15 18 00 : OCEANOGRAFÍA E HIDROLOGÍA
81 15 19 00 : GEOFÍSICA
46 18 15 00 : ROPA DE SEGURIDAD
46 18 16 00 : CALZADO DE PROTECCIÓN
46 18 18 00 : PROTECCIÓN Y ACCESORIOS PARA LA VISIÓN
46 18 19 00 : PROTECTORES AUDITIVOS
46 18 20 00 : PROTECCIÓN DE LA RESPIRACIÓN
46 18 21 00 : EQUIPO Y SUMINISTROS ANTIESTÁTICOS
46 18 22 00 : EQUIPO DE APOYO ERGONÓMICO
46 18 23 00 : PROTECCIÓN ANTI CAÍDA Y EQUIPO DE RESCATE
46 18 24 00 : EQUIPO DE LIMPIEZA DE SEGURIDAD Y MATERIALES DE DESCONTAMINACIÓN
46 18 25 00 : ARMAS O DISPOSITIVOS DE SEGURIDAD PERSONAL
30 10 29 00 : PILARES
30 10 31 00 : RIELES
30 10 35 00 : EJES
30 11 15 00 : CONCRETO Y MORTEROS
30 11 16 00 : CEMENTO Y CAL
30 11 18 00 : AGREGADOS
30 11 19 00 : ELEMENTOS PARA REFORZAR CONCRETO
30 12 15 00 : DERIVADOS BITUMINOSOS
30 12 16 00 : ASFALTOS
30 12 18 00 : MATERIALES DE ARQUITECTURA PAISAJÍSTICA
30 13 17 00 : AZULEJOS Y BALDOSAS
30 13 16 00 : LADRILLOS
30 14 15 00 : AISLAMIENTO TÉRMICO
30 14 16 00 : AISLAMIENTO ESPECIAL
30 14 17 00 : CAPAS DE SELLAMIENTO DE AISLAMIENTO
41 10 15 00 : EQUIPO Y SUMINISTROS PARA LA MEZCLA, LA DISPERSIÓN Y LA HOMOGENEIZACIÓN...
41 10 38 00 : EQUIPO Y SUMINISTROS PARA LA MEZCLA Y LA AGITACIÓN POR SACUDIDA O VARI...
41 10 39 00 : CENTRIFUGADORAS DE LABORATORIO Y ACCESORIOS
41 10 42 00 : EQUIPO Y SUMINISTROS DE PURIFICACIÓN DE AGUA PARA LABORATORIO
41 11 15 00 : INSTRUMENTOS DE MEDICIÓN DEL PESO
41 11 16 00 : INSTRUMENTOS DE MEDIDA DE LONGITUD, ESPESOR O DISTANCIA
41 11 17 00 : INSTRUMENTOS Y ACCESORIOS DE VISIÓN Y OBSERVACIÓN
41 11 18 00 : EQUIPO DE EXAMEN NO DESTRUCTIVO
41 11 19 00 : INSTRUMENTOS INDICADORES Y DE REGISTRO
41 11 21 00 : TRANSDUCTORES
41 11 22 00 : INSTRUMENTOS DE MEDIDA DE TEMPERATURA Y CALOR
41 11 23 00 : INSTRUMENTOS DE MEDICIÓN DE LA HUMEDAD

198



CERTIFICADO DE INSCRIPCIÓN Y CLASIFICACIÓN EN EL REGISTRO DE PROPONENTES

Fecha expedición: 20/09/2023 - 09:05:16
Recibo No. 5000817667, Valor 62000

CÓDIGO DE VERIFICACIÓN zsfPnsV3D2M

Verifique el contenido y confiabilidad de este certificado, ingresando a https://s3.confocecameras.co/visa/plantilla/cv.php?empresa=36 y digite el respectivo código, para que visualice la imagen generada al momento de su expedición. La verificación se puede realizar de manera limitada, durante 60 días calendario contados a partir de la fecha de su expedición.

- 41 11 24 00 : INSTRUMENTOS DE MEDIDA Y CONTROL DE LA PRESIÓN
41 11 28 00 : EQUIPO E INSTRUMENTOS RELACIONADOS CON EL TRANSPORTE
41 11 41 00 : INSTRUMENTOS SISMOLÓGICOS
41 11 43 00 : INSTRUMENTOS HIDROLÓGICOS
42 12 15 00 : EQUIPO VETERINARIO
42 12 17 00 : MOBILIARIO CLÍNICO VETERINARIO
40 17 15 00 : TUBOS Y TUBERÍAS COMERCIALES
40 18 30 00 : TUBERÍAS DE CAUCHO Y PLÁSTICO
22 10 15 00 : MAQUINARIA PARA TRABAJO DE DESMONTE
22 10 16 00 : EQUIPO DE PAVIMENTACIÓN
22 10 17 00 : COMPONENTES DE EQUIPO PESADO
22 10 18 00 : GRÚAS DE ELEVACIÓN
22 10 20 00 : EQUIPO Y MAQUINARIA DE DEMOLICIÓN DE EDIFICIOS
24 14 15 00 : SUMINISTROS PARA SEGURIDAD Y PROTECCIÓN
24 11 18 00 : TANQUES Y CILINDROS Y SUS ACCESORIOS
25 10 16 00 : VEHICULOS DE TRANSPORTE DE PRODUCTOS Y MATERIALES
25 12 17 00 : EQUIPO Y SISTEMAS DE APOYO FERROVIARIO
27 11 15 00 : HERRAMIENTAS DE CORTE Y ENGARZADO Y PUNZONES
27 11 16 00 : HERRAMIENTAS DE PERFILAR
27 11 17 00 : LLAVES INGLESAS Y GUÍAS
27 11 18 00 : HERRAMIENTAS DE MEDIDA Y BOCETAJE
27 11 20 00 : HERRAMIENTAS MANUALES DE JARDINERÍA, AGRICULTURA Y FORESTACIÓN
27 11 21 00 : HERRAMIENTAS DE SUJECCIÓN Y FIJACIÓN
27 11 22 00 : HERRAMIENTAS DE ALBAÑILERÍA Y CONCRETO
27 11 23 00 : HERRAMIENTAS DE MARCAR
27 11 24 00 : HERRAMIENTAS DE INSERCIÓN Y AJUSTE
27 11 25 00 : HERRAMIENTAS PARA APALANCAR Y CURVAR
27 11 26 00 : HERRAMIENTAS PARA PRECINTAR
27 11 27 00 : HERRAMIENTAS MECÁNICAS
27 11 28 00 : CONEXIONES DE HERRAMIENTAS Y ACCESORIOS
27 11 29 00 : HERRAMIENTAS DISPENSADORAS
27 11 30 00 : CEPILLOS
27 11 31 00 : HERRAMIENTAS DE ARRASTRE
27 11 32 00 : JUEGOS DE HERRAMIENTAS
27 11 33 00 : HERRAMIENTAS MANUALES DE PRECISIÓN
27 13 15 00 : HERRAMIENTAS NEUMÁTICAS
27 13 17 00 : CILINDROS NEUMÁTICOS Y COMPONENTES
11 11 18 00 : ARCILLAS
30 17 17 00 : PRODUCTOS DE CRISTAL
31 21 15 00 : PINTURAS Y TAPA POROS
31 21 16 00 : ADITIVOS PARA PINTURAS
31 21 18 00 : DISOLVENTES Y DILUYENTES PARA PINTURAS



CERTIFICADO DE INSCRIPCIÓN Y CLASIFICACIÓN EN EL REGISTRO DE PROPONENTES

Fecha expedición: 20/09/2023 - 09:05:16
Recibo No. 5000817667, Valor 62000

CÓDIGO DE VERIFICACIÓN zsfPnsV3D2M

Verifique el contenido y confiabilidad de este certificado, ingresando a https://s3.confocecameras.co/visa/plantilla/cv.php?empresa=36 y digite el respectivo código, para que visualice la imagen generada al momento de su expedición. La verificación se puede realizar de manera limitada, durante 60 días calendario contados a partir de la fecha de su expedición.

- 31 21 19 00 : APLICADORES DE PINTURA Y ACCESORIOS PARA PINTAR
12 16 25 00 : ROMPEDORES DE EMULSIÓN
11 10 15 00 : MINERALES
52 10 15 00 : SERVICIOS DE POLICÍA
92 10 16 00 : SERVICIOS DE BOMBEROS
52 10 17 00 : SISTEMAS DE CÁRCELES Y PRISIONES
92 10 18 00 : SISTEMAS JUDICIALES
92 10 19 00 : SERVICIOS DE RESCATE
39 11 16 00 : ILUMINACIÓN EXTERIOR Y ARTEFACTOS
78 14 15 00 : SERVICIOS DE ORGANIZACIÓN DE TRANSPORTES
30 12 19 00 : MATERIALES PARA ESTABILIZACIÓN Y REFUERZO DE SUELOS
30 10 36 00 : PRODUCTOS ESTRUCTURALES
24 10 15 00 : CAMIONES INDUSTRIALES
46 16 15 00 : CONTROL DE TRÁFICO
40 17 16 00 : TUBOS Y TUBERÍAS INDUSTRIALES
40 17 17 00 : ADAPTADORES DE TUBOS
40 17 21 00 : CODOES PARA TUBOS
40 17 24 00 : TAPAS PARA TUBOS
40 17 25 00 : CONECTORES DE TUBOS
40 17 26 00 : ACOPLER DE TUBOS
40 17 28 00 : CODOES DE TUBOS
41 11 39 00 : EQUIPO PARA MEDICIÓN DE SUELOS
41 11 40 00 : EQUIPO DE MEDIDA DE ROCAS Y ESTRATOS
72 15 29 00 : SERVICIOS DE MONTAJE DE ACEPO ESTRUCTURAL
30 10 24 00 : VARILLAS
93 14 20 00 : DESARROLLO URBANO
70 17 18 00 : SERVICIOS DE DRENAJE
93 14 19 00 : DESARROLLO RURAL
30 10 15 00 : ÁNGULOS
30 10 17 00 : VIGAS
30 10 18 00 : CONDUCTOS
30 16 17 00 : SUELOS
55 12 17 00 : SEÑALIZACIÓN
12 16 49 00 : AGENTES DE IMPERMEABILIZACIÓN
40 10 17 00 : ENFRIAMIENTO
22 10 19 00 : MAQUINARIA Y ACCESORIOS DE CONSTRUCCIÓN DE EDIFICIOS
73 12 18 00 : SERVICIOS DE INDUSTRIA DE PRODUCTOS DE MINERALES NO METÁLICOS
40 14 16 00 : VALVULAS
40 14 17 00 : MATERIAL DE FERRETERÍA Y ACCESORIOS
40 14 19 00 : CONDUCTOS
40 14 20 00 : MANGUERAS
72 15 11 00 : SERVICIOS DE CONSTRUCCIÓN DE FLOMERÍA



CERTIFICADO DE INSCRIPCIÓN Y CLASIFICACIÓN EN EL REGISTRO DE PROPONENTES

Fecha expedición: 20/09/2023 - 09:05:16
Recibo No. 5000817667, Valor 62000

CÓDIGO DE VERIFICACIÓN zsfPnsV3D2M

Verifique el contenido y confiabilidad de este certificado, ingresando a https://s3.confocecameras.co/visa/plantilla/cv.php?empresa=36 y digite el respectivo código, para que visualice la imagen generada al momento de su expedición. La verificación se puede realizar de manera limitada, durante 60 días calendario contados a partir de la fecha de su expedición.

- 72 12 13 00 : SERVICIOS DE CONSTRUCCIÓN DE TALLERES AUTOMOTRICES Y ESTACIONES DE SER...
72 15 36 00 : SERVICIOS DE TERMINADO INTERIOR, DOTACIÓN Y REMODELACIÓN
27 11 19 00 : HERRAMIENTAS GRUESAS Y DE ACABADO
72 14 10 00 : SERVICIOS DE CONSTRUCCIÓN DE AUTOPISTAS Y CARRETERAS
30 10 22 00 : PLANCHA
30 10 28 00 : PILOTAJE
31 12 17 00 : PIEZAS FUNDIDAS CENTRÍFUGAS MECANIZADAS
31 37 11 00 : LABORATORIOS REFRACTARIOS
31 16 34 00 : REDES DE METAL Y ESTRUCTURAS DE CRIBADO

*** EXPERIENCIA No. 85 :

NÚMERO CONSECUTIVO DEL CONTRATO:088

CONTRATO CELEBRADO POR :1 - EL PROPONENTE

NOMBRE DEL CONTRATISTA :CALING LIMITADA

NOMBRE DEL CONTRATANTE :MUNICIPIO DE LA CAPILLA

VALOR CONTRATADO EN SMLCV :224,55

SG FM CL PR - DESCRIPCIÓN

- 95 10 16 00 : LOTES COMERCIALES
95 10 18 00 : LOTES DE TERRENOS GUBERNAMENTALES
95 12 17 00 : EDIFICIOS Y ESTRUCTURAS PÚBLICOS
95 12 23 00 : EDIFICIOS Y ESTRUCTURAS DE SALUD Y DEPORTIVAS
72 10 29 00 : SERVICIOS DE MANTENIMIENTO Y REPARACIÓN DE INSTALACIONES
72 10 33 00 : SERVICIOS DE MANTENIMIENTO Y REPARACIÓN DE INFRAESTRUCTURA
81 10 15 00 : INGENIERÍA CIVIL Y ARQUITECTURA
72 14 11 00 : SERVICIOS DE CONSTRUCCIÓN Y REVESTIMIENTO Y PAVIMENTACIÓN DE INFRAEST...
72 14 12 00 : SERVICIOS DE CONSTRUCCIÓN MARINA
70 11 17 00 : PARQUES, JARDINES Y HUERTOS
95 11 16 00 : VÍAS DE TRÁFICO ABIERTO
95 12 16 00 : EDIFICIOS Y ESTRUCTURAS DE TRANSPORTE
72 10 15 00 : SERVICIOS DE APOYO PARA LA CONSTRUCCIÓN
72 15 27 00 : SERVICIOS DE INSTALACIÓN Y REPARACIÓN DE CONCRETO
72 12 11 00 : SERVICIOS DE CONSTRUCCIÓN DE EDIFICIOS COMERCIALES Y DE OFICINA
81 10 22 00 : INGENIERÍA DE TRANSPORTE
95 11 15 00 : VÍAS DE TRÁFICO LIMITADO
95 14 16 00 : EDIFICIOS Y ESTRUCTURAS PREFABRICADOS RESIDENCIALES
81 14 16 00 : MANEJO DE CADENA DE SUMINISTROS
81 14 15 00 : CONTROL DE CALIDAD
30 12 17 00 : MATERIALES DE CONSTRUCCIÓN DE CAMINOS Y CARRILERAS
84 14 16 00 : AGENCIAS DE CRÉDITO PERSONAL
11 11 16 00 : PIEDRA
11 11 17 00 : ARENA



CERTIFICADO DE INSCRIPCIÓN Y CLASIFICACIÓN EN EL REGISTRO DE PROPONENTES

Fecha expedición: 20/09/2023 - 09:05:16
Recibo No. 5000817667, Valor 62000

CÓDIGO DE VERIFICACIÓN zsfPnsV3D2M

Verifique el contenido y confiabilidad de este certificado, ingresando a https://s3.confocecameras.co/visa/plantilla/cv.php?empresa=36 y digite el respectivo código, para que visualice la imagen generada al momento de su expedición. La verificación se puede realizar de manera limitada, durante 60 días calendario contados a partir de la fecha de su expedición.

- 11 11 15 00 : BARRO Y TIERRA
42 24 15 00 : SUMINISTROS DE VACIADO DE ESCAYOLA Y TABLILLAS
49 24 15 00 : EQUIPO DE PARQUES INFANTILES
95 10 15 00 : LOTES RESIDENCIALES
95 12 18 00 : EDIFICIOS Y ESTRUCTURAS UTILITARIOS
95 12 19 00 : EDIFICIOS Y ESTRUCTURAS EDUCACIONALES Y DE ADMINISTRACIÓN
95 12 20 00 : EDIFICIOS Y ESTRUCTURAS HOSPITALARIAS
95 12 21 00 : EDIFICIOS Y ESTRUCTURAS DE ACOMODACIONES
95 12 24 00 : EDIFICIOS Y ESTRUCTURAS INDUSTRIALES
95 12 25 00 : EDIFICIOS Y ESTRUCTURAS AGRÍCOLAS Y DE CULTIVOS Y PESCA
95 12 26 00 : EDIFICIOS Y ESTRUCTURAS RELIGIOSAS
95 12 27 00 : EDIFICIOS Y ESTRUCTURAS DE DEFENSA
95 13 16 00 : EDIFICIOS Y ESTRUCTURAS COMERCIALES E INDUSTRIALES PORTÁTILES
95 14 18 00 : EDIFICIOS Y ESTRUCTURAS PREFABRICADOS DE EMERGENCIA Y ALIVIO
70 13 15 00 : PROTECCIÓN DEL TERRENO Y DEL SUELO
70 13 16 00 : PREPARACIÓN DEL TERRENO Y DEL SUELO
70 13 17 00 : GESTIÓN DEL TERRENO Y DEL SUELO
72 10 31 00 : INSTALACIÓN Y REPARACIÓN DE SERVICIOS DE BANDAS TRANSPORTADORAS
72 12 15 00 : SERVICIOS DE CONSTRUCCIÓN DE PLANTAS INDUSTRIALES
72 14 15 00 : SERVICIOS DE PREPARACIÓN DE TIERRAS
72 14 13 00 : SERVICIO DE CONSTRUCCIÓN DE FACILIDADES ATLÉTICAS Y RECREATIVAS
72 14 14 00 : SERVICIOS DE CONSTRUCCIÓN Y REPARACIÓN DE FACILIDADES DE DETENCIÓN
72 14 16 00 : SERVICIOS DE CONSTRUCCIÓN DE SISTEMAS DE TRÁNSITO MASIVO
72 14 17 00 : SERVICIOS DE ALQUILER O ARRENDAMIENTO DE EQUIPO Y MAQUINARIA DE CONSTRU...
72 15 13 00 : SERVICIOS DE PINTURA E INSTALACIÓN DE PAPEL DE COLGADURA
72 15 19 00 : SERVICIOS DE ALBAÑILERÍA Y MAMOSTERÍA
72 15 25 00 : SERVICIOS DE INSTALACIÓN DE PISOS
72 15 35 00 : SERVICIOS DE LIMPIEZA ESTRUCTURAL EXTERNA
72 15 39 00 : SERVICIO DE PREPARACIÓN DE OBRAS DE CONSTRUCCIÓN
72 15 45 00 : SERVICIOS DE MANTENIMIENTO E INSTALACIÓN DE EQUIPO PESADO
72 15 24 00 : SERVICIOS DE MONTAJE E INSTALACIÓN DE VENTANAS Y PUERTAS
72 15 44 00 : SERVICIOS DE MANTENIMIENTO Y FABRICACIÓN DE ACCESORIOS PARA TUBERÍAS
73 18 10 00 : SERVICIOS DE MAQUINADO
73 18 19 00 : SERVICIOS DE SOLDADURA
73 15 17 00 : TRATAMIENTO DE MATERIALES
73 15 18 00 : SERVICIOS DE CONVERSIÓN
77 10 15 00 : EVALUACIÓN DE IMPACTO AMBIENTAL
77 10 16 00 : PLANEACIÓN AMBIENTAL
77 10 17 00 : SERVICIOS DE ASESORIA AMBIENTAL
77 10 18 00 : AUDITORIA AMBIENTAL
77 10 19 00 : SERVICIOS DE INVESTIGACIÓN DE CONTAMINACIÓN
77 10 20 00 : SERVICIOS DE REPORTE AMBIENTAL



CERTIFICADO DE INSCRIPCIÓN Y CLASIFICACIÓN EN EL REGISTRO DE PROPONENTES

Fecha expedición: 2009/2023 - 09:05:16
Recibo No. S000817667, Valor 62000

CÓDIGO DE VERIFICACIÓN zqFhaV5D2M

Verifique el contenido y confiabilidad de este certificado, ingresando a https://si.comerciamas.co/verificar/verificar.php?empresa=36 y digite el respectivo código, para que visualice la imagen generada al momento de su expedición. La verificación se puede realizar de manera limitada, durante 60 días calendario contados a partir de la fecha de su expedición.

- 77 11 15 00 : SERVICIOS DE SEGURIDAD AMBIENTAL
77 11 16 00 : REHABILITACIÓN AMBIENTAL
77 12 15 00 : CONTAMINACIÓN DEL AIRE
77 12 16 00 : CONTAMINACIÓN DEL SUELO
77 12 17 00 : CONTAMINACIÓN DEL AGUA
78 10 18 00 : TRANSPORTE DE CARGA POR CARRETERA
78 10 21 00 : SERVICIOS DE OLEODUCTOS
78 14 19 00 : SERVICIOS DE ALQUILER DE CONTENEDORES DE TRANSPORTE
80 10 16 00 : GERENCIA DE PROYECTOS
80 10 17 00 : GERENCIA INDUSTRIAL
80 11 17 00 : RECLUTAMIENTO DE PERSONAL
81 10 16 00 : INGENIERÍA MECÁNICA
81 10 25 00 : SERVICIOS DE PERMISOS
81 10 26 00 : SERVICIOS DE MUESTREO
81 10 27 00 : SERVICIOS DE DISEÑO E INGENIERÍA DE SISTEMAS INSTRUMENTADOS DE CONTROL
81 12 15 00 : ANÁLISIS ECONÓMICO
81 15 16 00 : CARTOGRAFÍA
81 15 17 00 : GEOLOGÍA
81 15 18 00 : OCEANOGRAFÍA E HIDROLOGÍA
81 15 19 00 : GEOFÍSICA
46 18 15 00 : ROPA DE SEGURIDAD
46 18 16 00 : CALZADO DE PROTECCIÓN
46 18 19 00 : PROTECCIÓN Y ACCESORIOS PARA LA VISIÓN
46 18 19 00 : PROTECTORES AUDITIVOS
46 18 20 00 : PROTECCIÓN DE LA RESPIRACIÓN
46 18 21 00 : EQUIPO Y SUMINISTROS ANTIESTÁTICOS
46 18 22 00 : EQUIPO DE APOYO ERGONÓMICO
46 18 23 00 : PROTECCIÓN ANTI CAÍDA Y EQUIPO DE RESCATE
46 18 24 00 : EQUIPO DE LIMPIEZA DE SEGURIDAD Y MATERIALES DE DESCONTAMINACIÓN
46 18 25 00 : ARMAS O DISPOSITIVOS DE SEGURIDAD PERSONAL
10 29 00 : PILARES
10 31 00 : RIELES
10 39 00 : EJES
30 11 15 00 : CONCRETO Y MORTEROS
30 11 16 00 : CEMENTO Y CAL
30 11 18 00 : AGREGADOS
30 11 19 00 : ELEMENTOS PARA REFORZAR CONCRETO
30 12 15 00 : DERIVADOS BITUMINOSOS
30 12 16 00 : ASFALTOS
30 12 18 00 : MATERIALES DE ARQUITECTURA PAISAJÍSTICA
30 13 17 00 : AZULEJOS Y BALDOSAS
30 13 16 00 : LADRILLOS



CERTIFICADO DE INSCRIPCIÓN Y CLASIFICACIÓN EN EL REGISTRO DE PROPONENTES

Fecha expedición: 2009/2023 - 09:05:16
Recibo No. S000817667, Valor 62000

CÓDIGO DE VERIFICACIÓN zqFhaV5D2M

Verifique el contenido y confiabilidad de este certificado, ingresando a https://si.comerciamas.co/verificar/verificar.php?empresa=36 y digite el respectivo código, para que visualice la imagen generada al momento de su expedición. La verificación se puede realizar de manera limitada, durante 60 días calendario contados a partir de la fecha de su expedición.

- 30 14 15 00 : AISLAMIENTO TÉRMICO
30 14 16 00 : AISLAMIENTO ESPECIAL
30 14 17 00 : CAPAS DE SELLAMIENTO DE AISLAMIENTO
41 10 15 00 : EQUIPO Y SUMINISTROS PARA LA MEZCLA, LA DISPERSIÓN Y LA HOMOGENEIZACIÓN...
41 10 38 00 : EQUIPO Y SUMINISTROS PARA LA MEZCLA Y LA AGITACIÓN POR SACUDIDA O VARI...
41 10 39 00 : CENTRIFUGADORAS DE LABORATORIO Y ACCESORIOS
41 10 42 00 : EQUIPO Y SUMINISTROS DE PURIFICACIÓN DE AGUA PARA LABORATORIO
41 11 15 00 : INSTRUMENTOS DE MEDICIÓN DEL PESO
41 11 16 00 : INSTRUMENTOS DE MEDIDA DE LONGITUD, ESPESOR O DISTANCIA
41 11 17 00 : INSTRUMENTOS Y ACCESORIOS DE VISIÓN Y OBSERVACIÓN
41 11 18 00 : EQUIPO DE EXAMEN NO DESTRUCTIVO
41 11 19 00 : INSTRUMENTOS INDICADORES Y DE REGISTRO
41 11 21 00 : TRANSDUCTORES
41 11 22 00 : INSTRUMENTOS DE MEDIDA DE TEMPERATURA Y CALOR
41 11 23 00 : INSTRUMENTOS DE MEDICIÓN DE LA HUMEDAD
41 11 24 00 : INSTRUMENTOS DE MEDIDA Y CONTROL DE LA PRESIÓN
41 11 28 00 : EQUIPO E INSTRUMENTOS RELACIONADOS CON EL TRANSPORTE
41 11 41 00 : INSTRUMENTOS SISMOLOGICOS
41 11 43 00 : INSTRUMENTOS HIDROLOGICOS
42 12 15 00 : EQUIPO VETERINARIO
42 12 17 00 : MOBILIARIO CLÍNICO VETERINARIO
40 18 15 00 : TUBOS Y TUBERÍAS COMERCIALES
40 18 30 00 : TUBERÍAS DE CAUCHO Y PLÁSTICO
22 10 15 00 : MAQUINARIA PARA TRABAJO DE DESMONTE
22 10 16 00 : EQUIPO DE PAVIMENTACIÓN
22 10 17 00 : COMPONENTES DE EQUIPO PESADO
22 10 18 00 : CRANES DE ELEVACIÓN
22 10 20 00 : EQUIPO Y MAQUINARIA DE DEMOLICIÓN DE EDIFICIOS
24 14 15 00 : SUMINISTROS PARA SEGURIDAD Y PROTECCIÓN
24 11 19 00 : TANQUES Y CILINDROS Y SUS ACCESORIOS
25 10 16 00 : VEHÍCULOS DE TRANSPORTE DE PRODUCTOS Y MATERIALES
25 12 17 00 : EQUIPO Y SISTEMAS DE APOYO FERROVIARIO
27 11 15 00 : HERRAMIENTAS DE CORTE Y ENGARGADO Y PUNZONES
27 11 16 00 : HERRAMIENTAS DE PERFORAR
27 11 17 00 : LLAVES INGLESAS Y GUIAS
27 11 18 00 : HERRAMIENTAS DE MEDIDA Y BOCETAJE
27 11 20 00 : HERRAMIENTAS MANUALES DE JARDINERÍA, AGRICULTURA Y FORESTACIÓN
27 11 21 00 : HERRAMIENTAS DE SUCCIÓN Y FIJACIÓN
27 11 22 00 : HERRAMIENTAS DE ALBAÑILERÍA Y CONCRETO
27 11 23 00 : HERRAMIENTAS DE MASCAR
27 11 24 00 : HERRAMIENTAS DE INSERCIÓN Y AJUSTE
27 11 25 00 : HERRAMIENTAS PARA APALANCAR Y CURVAR



CERTIFICADO DE INSCRIPCIÓN Y CLASIFICACIÓN EN EL REGISTRO DE PROPONENTES

Fecha expedición: 2009/2023 - 09:05:16
Recibo No. S000817667, Valor 62000

CÓDIGO DE VERIFICACIÓN zqFhaV5D2M

Verifique el contenido y confiabilidad de este certificado, ingresando a https://si.comerciamas.co/verificar/verificar.php?empresa=36 y digite el respectivo código, para que visualice la imagen generada al momento de su expedición. La verificación se puede realizar de manera limitada, durante 60 días calendario contados a partir de la fecha de su expedición.

- 27 11 26 00 : HERRAMIENTAS PARA PRECINTAR
27 11 27 00 : HERRAMIENTAS MECÁNICAS
27 11 28 00 : CONEXIONES DE HERRAMIENTAS Y ACCESORIOS
11 29 00 : HERRAMIENTAS DISPENSADORAS
11 30 00 : CEFILLOS
11 31 00 : HERRAMIENTAS DE ARRASTRE
27 11 32 00 : JUEGOS DE HERRAMIENTAS
27 11 33 00 : HERRAMIENTAS MANUALES DE PRECISIÓN
27 13 15 00 : HERRAMIENTAS NEUMÁTICAS
27 13 17 00 : CILINDROS NEUMÁTICOS Y COMPONENTES
11 11 18 00 : ARCILLAS
30 17 17 00 : PRODUCTOS DE CRISTAL
31 21 15 00 : PINTURAS Y TAPA POROS
31 21 16 00 : ADITIVOS PARA PINTURAS
31 21 18 00 : DISOLVENTES Y DILUYENTES PARA PINTURAS
31 21 19 00 : APLICADORES DE PINTURA Y ACCESORIOS PARA PINTAR
12 16 25 00 : ROMPEDORES DE EMULSIÓN
11 10 15 00 : MINERALES
92 10 15 00 : SERVICIOS DE POLICÍA
92 10 16 00 : SERVICIOS DE BOMBEROS
92 10 17 00 : SISTEMAS DE CÁRCELES Y PRISIONES
92 10 18 00 : SISTEMAS JUDICIALES
92 10 19 00 : SERVICIOS DE RESCATE
39 11 16 00 : ILUMINACION EXTERIOR Y ARTEFACTOS
78 14 15 00 : SERVICIOS DE ORGANIZACIÓN DE TRANSPORTES
30 12 19 00 : MATERIALES PARA ESTABILIZACIÓN Y REFUERZO DE SUELOS
30 10 36 00 : PRODUCTOS ESTRUCTURALES
24 10 15 00 : CAMIONES INDUSTRIALES
46 16 15 00 : CONTROL DE TRÁFICO
40 17 16 00 : TUBOS Y TUBERÍAS INDUSTRIALES
40 17 17 00 : ADAPTADORES DE TUBOS
40 17 21 00 : CODOS PARA TUBOS
40 17 24 00 : TAPAS PARA TUBOS
40 17 25 00 : CONECTORES DE TUBOS
40 17 26 00 : ACOPLER DE TUBOS
40 17 28 00 : CODOS DE TUBOS
41 11 39 00 : EQUIPO PARA MEDICIÓN DE SUELOS
41 14 40 00 : EQUIPO DE MEDIDA DE ROCAS Y ESTRATOS
72 15 29 00 : SERVICIOS DE MONTAJE DE ACERO ESTRUCTURAL
30 10 24 00 : VARILLAS
93 14 20 00 : DESARROLLO URBANO
70 17 18 00 : SERVICIOS DE DRENAJE



CERTIFICADO DE INSCRIPCIÓN Y CLASIFICACIÓN EN EL REGISTRO DE PROPONENTES

Fecha expedición: 2009/2023 - 09:05:16
Recibo No. S000817667, Valor 62000

CÓDIGO DE VERIFICACIÓN zqFhaV5D2M

Verifique el contenido y confiabilidad de este certificado, ingresando a https://si.comerciamas.co/verificar/verificar.php?empresa=36 y digite el respectivo código, para que visualice la imagen generada al momento de su expedición. La verificación se puede realizar de manera limitada, durante 60 días calendario contados a partir de la fecha de su expedición.

- 93 14 19 00 : DESARROLLO RURAL
30 10 15 00 : ANGULOS
30 10 17 00 : VIGAS
30 10 18 00 : CONDUCTOS
30 16 17 00 : SUELOS
55 12 17 00 : SEÑALIZACIÓN
12 16 49 00 : AGENTES DE IMPERMEABILIZACIÓN
40 10 17 00 : ENFRIAMIENTO
22 10 19 00 : MAQUINARIA Y ACCESORIOS DE CONSTRUCCIÓN DE EDIFICIOS
73 12 18 00 : SERVICIOS DE INDUSTRIA DE PRODUCTOS DE MINERALES NO METALICOS
40 14 16 00 : VALVULAS
40 14 17 00 : MATERIAL DE FERRETERIA Y ACCESORIOS
40 14 19 00 : CONDUCTOS
40 14 20 00 : MANGUERAS
72 15 11 30 : SERVICIOS DE CONSTRUCCIÓN DE PLOMERIA
72 12 13 00 : SERVICIOS DE CONSTRUCCIÓN DE TALLERES AUTOMOTRICES Y ESTACIONES DE SER...
72 15 36 00 : SERVICIOS DE TERMINADO INTERIOR, DOTACIÓN Y REMODELACIÓN
72 11 19 00 : HERRAMIENTAS GRUESAS Y DE ACABADO
72 14 10 00 : SERVICIOS DE CONSTRUCCIÓN DE AUTOPISTAS Y CARRETERAS
30 10 22 00 : PLANCHA
30 10 28 00 : PILOTAJE
31 12 17 00 : PIEZAS FUNDIDAS CENTRIFUGAS MECANIZADAS
31 37 11 00 : LADRILLOS REFRACTARIOS
31 16 34 00 : REDES DE METAL Y ESTRUCTURAS DE CRIBADO

*** EXPERIENCIA No. 86 :

NÚMERO CONSECUTIVO DEL CONTRATO:085

CONTRATO CELEBRADO POR :1 - EL PROPONENTE
NOMBRE DEL CONTRATISTA :CALING LIMITADA
NOMBRE DEL CONTRATANTE :MUNICIPIO DE TUNJA
VALOR CONTRATADO EN SMMLV :192,55

SG FM CL PR - DESCRIPCIÓN

- 95 10 16 00 : LOTES COMERCIALES
95 10 18 00 : LOTES DE TERRENOS GUBERNAMENTALES
95 12 17 00 : EDIFICIOS Y ESTRUCTURAS PÚBLICOS
95 12 23 00 : EDIFICIOS Y ESTRUCTURAS DE SALUD Y DEPORTIVAS
72 10 29 00 : SERVICIOS DE MANTENIMIENTO Y REPARACIÓN DE INSTALACIONES
72 10 33 00 : SERVICIOS DE MANTENIMIENTO Y REPARACIÓN DE INFRAESTRUCTURA
81 10 15 00 : INGENIERIA CIVIL Y ARQUITECTURA
72 14 11 00 : SERVICIOS DE CONSTRUCCIÓN Y REVESTIMIENTO Y PAVIMENTACIÓN DE INFRAEST...
72 14 12 00 : SERVICIOS DE CONSTRUCCIÓN MARINA

**CERTIFICADO DE INSCRIPCIÓN Y CLASIFICACIÓN EN EL REGISTRO DE PROPONENTES**Fecha expedición: 20/09/2023 - 09:05:16
Recibo No. S000817667, Valor 62000

CÓDIGO DE VERIFICACIÓN zqFhsVSD2M

Verifique el contenido y confiabilidad de este certificado, ingresando a <https://si.confeccamaras.co/ver/planilla/cv.php?empresa=38> y digite el respectivo código, para que visualice la imagen generada al momento de su expedición. La verificación se puede realizar de manera limitada, durante 60 días calendario contados a partir de la fecha de su expedición.

70 11 17 00 : PARQUES, JARDINES Y HUERTOS
 95 11 16 00 : VÍAS DE TRÁFICO ABIERTO
 95 12 16 00 : EDIFICIOS Y ESTRUCTURAS DE TRANSPORTE
 72 10 15 00 : SERVICIOS DE APOYO PARA LA CONSTRUCCIÓN
 72 15 27 00 : SERVICIOS DE INSTALACIÓN Y REPARACIÓN DE CONCRETO
 72 12 11 00 : SERVICIOS DE CONSTRUCCIÓN DE EDIFICIOS COMERCIALES Y DE OFICINA
 81 10 22 00 : INGENIERIA DE TRANSPORTE
 95 11 15 00 : VÍAS DE TRÁFICO LIMITADO
 95 14 16 00 : EDIFICIOS Y ESTRUCTURAS PREFABRICADOS RESIDENCIALES
 81 14 16 00 : MANEJO DE CADENA DE SUMINISTROS
 81 14 15 00 : CONTROL DE CALIDAD
 30 12 17 00 : MATERIALES DE CONSTRUCCIÓN DE CAMINOS Y CARRILERAS
 84 14 16 00 : AGENCIAS DE CRÉDITO PERSONAL
 11 11 16 00 : PIEDRA
 11 11 17 00 : ARENA
 11 11 15 00 : BAPRO Y TIERRA
 42 24 15 00 : SUMINISTROS DE VACIADO DE ESCAYOLA Y TABLILLAS
 49 24 15 00 : EQUIPO DE PARQUES INFANTILES
 95 10 15 00 : LOTES RESIDENCIALES
 95 12 18 00 : EDIFICIOS Y ESTRUCTURAS UTILITARIOS
 95 12 19 00 : EDIFICIOS Y ESTRUCTURAS EDUCACIONALES Y DE ADMINISTRACIÓN
 95 12 20 00 : EDIFICIOS Y ESTRUCTURAS HOSPITALARIAS
 95 12 21 00 : EDIFICIOS Y ESTRUCTURAS DE ACOMODACIONES
 95 12 24 00 : EDIFICIOS Y ESTRUCTURAS INDUSTRIALES
 95 12 25 00 : EDIFICIOS Y ESTRUCTURAS AGRÍCOLAS Y DE CULTIVOS Y PESCA
 95 12 26 00 : EDIFICIOS Y ESTRUCTURAS RELIGIOSAS
 95 12 27 00 : EDIFICIOS Y ESTRUCTURAS DE DEFENSA
 95 13 16 00 : EDIFICIOS Y ESTRUCTURAS COMERCIALES E INDUSTRIALES PORTÁTILES
 95 14 18 00 : EDIFICIOS Y ESTRUCTURAS PREFABRICADOS DE EMERGENCIA Y ALIVIO
 70 13 15 00 : PROTECCIÓN DEL TERRENO Y DEL SUELO
 70 13 16 00 : PREPARACIÓN DEL TERRENO Y DEL SUELO
 70 13 17 00 : GESTIÓN DEL TERRENO Y DEL SUELO
 72 10 31 00 : INSTALACIÓN Y REPARACIÓN DE SERVICIOS DE BANDAS TRANSPORTADORAS
 72 12 15 00 : SERVICIOS DE CONSTRUCCIÓN DE PLANTAS INDUSTRIALES
 72 14 15 00 : SERVICIOS DE PREPARACIÓN DE TIERRAS
 72 14 13 00 : SERVICIO DE CONSTRUCCIÓN DE FACILIDADES ATLÉTICAS Y RECREATIVAS
 72 14 14 00 : SERVICIOS DE CONSTRUCCIÓN Y REPARACIÓN DE FACILIDADES DE DETENCIÓN
 72 14 16 00 : SERVICIOS DE CONSTRUCCIÓN DE SISTEMAS DE TRÁNSITO MASIVO
 72 14 17 00 : SERVICIOS DE ALQUILER O ARRENDAMIENTO DE EQUIPO Y MAQUINARIA DE CONSTRU...
 72 15 13 00 : SERVICIOS DE PINTURA E INSTALACIÓN DE PAPEL DE COLGADURA
 72 15 19 00 : SERVICIOS DE ALBAÑILERÍA Y MAESTRÍA
 72 15 25 00 : SERVICIOS DE INSTALACIÓN DE PISOS

Página 413 de 1.448

**CERTIFICADO DE INSCRIPCIÓN Y CLASIFICACIÓN EN EL REGISTRO DE PROPONENTES**Fecha expedición: 20/09/2023 - 09:05:16
Recibo No. S000817667, Valor 62000

CÓDIGO DE VERIFICACIÓN zqFhsVSD2M

Verifique el contenido y confiabilidad de este certificado, ingresando a <https://si.confeccamaras.co/ver/planilla/cv.php?empresa=38> y digite el respectivo código, para que visualice la imagen generada al momento de su expedición. La verificación se puede realizar de manera limitada, durante 60 días calendario contados a partir de la fecha de su expedición.

72 15 25 00 : SERVICIOS DE LIMPIEZA ESTRUCTURAL EXTERNA
 72 15 39 00 : SERVICIO DE PREPARACIÓN DE OBRAS DE CONSTRUCCIÓN
 72 15 45 00 : SERVICIOS DE MANTENIMIENTO E INSTALACIÓN DE EQUIPO PESADO
 72 15 24 00 : SERVICIOS DE MONTAJE E INSTALACIÓN DE VENTANAS Y PUERTAS
 72 15 44 00 : SERVICIOS DE MANTENIMIENTO Y FABRICACIÓN DE ACCESORIOS PARA TUBERÍAS
 73 18 10 00 : SERVICIOS DE MAQUINADO
 73 18 19 00 : SERVICIOS DE SOLDADURA
 73 15 17 00 : TRATAMIENTO DE MATERIALES
 73 15 18 00 : SERVICIOS DE CONVERSIÓN
 77 10 15 00 : EVALUACIÓN DE IMPACTO AMBIENTAL
 77 10 16 00 : PLANEACIÓN AMBIENTAL
 77 10 17 00 : SERVICIOS DE ASESORÍA AMBIENTAL
 77 10 18 00 : AUDITORÍA AMBIENTAL
 77 10 19 00 : SERVICIOS DE INVESTIGACIÓN DE CONTAMINACIÓN
 77 10 20 00 : SERVICIOS DE REPORTE AMBIENTAL
 77 11 15 00 : SERVICIOS DE SEGURIDAD AMBIENTAL
 77 11 16 00 : REHABILITACIÓN AMBIENTAL
 77 12 15 00 : CONTAMINACIÓN DEL AIRE
 77 12 16 00 : CONTAMINACIÓN DEL SUELO
 77 12 17 00 : CONTAMINACIÓN DEL AGUA
 78 10 18 00 : TRANSPORTE DE CARGA POR CARRETERA
 78 10 21 00 : SERVICIOS DE OLEODUCTOS
 78 14 19 00 : SERVICIOS DE ALQUILER DE CONTENEDORES DE TRANSPORTE
 80 10 16 00 : GERENCIA DE PROYECTOS
 80 10 17 00 : GERENCIA INDUSTRIAL
 80 11 17 00 : RECLUTAMIENTO DE PERSONAL
 81 10 16 00 : INGENIERIA MECÁNICA
 81 10 25 00 : SERVICIOS DE PERMISOS
 81 10 26 00 : SERVICIOS DE MUESTREO
 81 10 27 00 : SERVICIOS DE DISEÑO E INGENIERÍA DE SISTEMAS INSTRUMENTADOS DE CONTROL
 81 12 15 00 : ANÁLISIS ECONÓMICO
 81 15 16 00 : CARTOGRAFÍA
 81 15 17 00 : GEOLOGÍA
 81 15 18 00 : OCEANOGRAFÍA E HIDROLOGÍA
 81 15 19 00 : GEOFÍSICA
 46 18 15 00 : ROPA DE SEGURIDAD
 46 18 16 00 : CALZADO DE PROTECCIÓN
 46 18 18 00 : PROTECCIÓN Y ACCESORIOS PARA LA VISIÓN
 46 18 19 00 : PROTECTORES AUDITIVOS
 46 18 20 00 : PROTECCIÓN DE LA RESPIRACIÓN
 46 18 21 00 : EQUIPO Y SUMINISTROS ANTIESTÁTICOS
 46 18 22 00 : EQUIPO DE APOYO ERGONÓMICO

Página 414 de 1.448

**CERTIFICADO DE INSCRIPCIÓN Y CLASIFICACIÓN EN EL REGISTRO DE PROPONENTES**Fecha expedición: 20/09/2023 - 09:05:16
Recibo No. S000817667, Valor 62000

CÓDIGO DE VERIFICACIÓN zqFhsVSD2M

Verifique el contenido y confiabilidad de este certificado, ingresando a <https://si.confeccamaras.co/ver/planilla/cv.php?empresa=38> y digite el respectivo código, para que visualice la imagen generada al momento de su expedición. La verificación se puede realizar de manera limitada, durante 60 días calendario contados a partir de la fecha de su expedición.

46 18 23 00 : PROTECCIÓN ANTI CAÍDA Y EQUIPO DE RESCATE
 46 18 24 00 : EQUIPO DE LIMPIEZA DE SEGURIDAD Y MATERIALES DE DESCONTAMINACIÓN
 46 18 25 00 : ARMAS O DISPOSITIVOS DE SEGURIDAD PERSONAL
 30 10 29 00 : PILARES
 30 10 31 00 : RIELES
 30 10 39 00 : EJES
 30 11 15 00 : CONCRETO Y MORTEROS
 30 11 16 00 : CEMENTO Y CAL
 30 11 18 00 : AGREGADOS
 30 11 19 00 : ELEMENTOS PARA REFORZAR CONCRETO
 30 12 15 00 : DERIVADOS BITUMINOSOS
 30 12 16 00 : ASFALTOS
 30 12 18 00 : MATERIALES DE ARQUITECTURA PAISAJÍSTICA
 30 13 17 00 : AZULEJOS Y BALDOSAS
 30 13 16 00 : LADRILLOS
 30 14 15 00 : AISLAMIENTO TÉRMICO
 30 14 16 00 : AISLAMIENTO ESPECIAL
 30 14 17 00 : CAPAS DE SELLAMIENTO DE AISLAMIENTO
 41 10 15 00 : EQUIPO Y SUMINISTROS PARA LA MEZCLA, LA DISPERSIÓN Y LA HOMOGENEIZACIÓN...
 41 10 20 00 : EQUIPO Y SUMINISTROS PARA LA MEZCLA Y LA AGITACIÓN POR SUBSIDIO O VARI...
 41 10 39 00 : CENTRIFUGADORAS DE LABORATORIO Y ACCESORIOS
 41 10 42 00 : EQUIPO Y SUMINISTROS DE PURIFICACIÓN DE AGUA PARA LABORATORIO
 41 11 15 00 : INSTRUMENTOS DE MEDICIÓN DEL PESO
 41 11 16 00 : INSTRUMENTOS DE MEDIDA DE LONGITUD, ESPESOR O DISTANCIA
 41 11 17 00 : INSTRUMENTOS Y ACCESORIOS DE VISIÓN Y OBSERVACIÓN
 41 11 18 00 : EQUIPO DE EXAMEN NO DESTRUCTIVO
 41 11 19 00 : INSTRUMENTOS INDICADORES Y DE REGISTRO
 41 11 21 00 : TRANSDUCTORES
 41 11 22 00 : INSTRUMENTOS DE MEDIDA DE TEMPERATURA Y CALOR
 41 11 23 00 : INSTRUMENTOS DE MEDICIÓN DE LA HUMEDAD
 41 11 24 00 : INSTRUMENTOS DE MEDIDA Y CONTROL DE LA PRESIÓN
 41 11 28 00 : EQUIPO E INSTRUMENTOS RELACIONADOS CON EL TRANSPORTE
 41 11 41 00 : INSTRUMENTOS SIMULÓGICOS
 41 11 43 00 : INSTRUMENTOS HIDROLÓGICOS
 42 12 15 00 : EQUIPO VETERINARIO
 42 12 17 00 : MOBILIARIO CLÍNICO VETERINARIO
 40 17 15 00 : TUBOS Y TUBERÍAS COMERCIALES
 40 18 30 00 : TUBERÍAS DE CAUCHO Y PLÁSTICO
 22 10 15 00 : MAQUINARIA PARA TRABAJO DE DESMONTE
 22 10 16 00 : EQUIPO DE PAVIMENTACIÓN
 22 10 17 00 : COMPONENTES DE EQUIPO PESADO
 22 10 18 00 : GRÚAS DE ELEVACIÓN

Página 415 de 1.448

**CERTIFICADO DE INSCRIPCIÓN Y CLASIFICACIÓN EN EL REGISTRO DE PROPONENTES**Fecha expedición: 20/09/2023 - 09:05:16
Recibo No. S000817667, Valor 62000

CÓDIGO DE VERIFICACIÓN zqFhsVSD2M

Verifique el contenido y confiabilidad de este certificado, ingresando a <https://si.confeccamaras.co/ver/planilla/cv.php?empresa=38> y digite el respectivo código, para que visualice la imagen generada al momento de su expedición. La verificación se puede realizar de manera limitada, durante 60 días calendario contados a partir de la fecha de su expedición.

22 10 20 00 : EQUIPO Y MAQUINARIA DE DEMOLICIÓN DE EDIFICIOS
 24 14 15 00 : SUMINISTROS PARA SEGURIDAD Y PROTECCIÓN
 24 11 18 00 : TANQUES Y CILINDROS Y SUS ACCESORIOS
 25 10 16 00 : VEHÍCULOS DE TRANSPORTE DE PRODUCTOS Y MATERIALES
 25 12 17 00 : EQUIPO Y SISTEMAS DE APOYO FERROVIARIO
 27 11 15 00 : HERRAMIENTAS DE CORTE Y ENGARGADO Y PUNZONES
 27 11 16 00 : HERRAMIENTAS DE PERFILAR
 27 11 17 00 : CLAVES INGLESES Y SUJAS
 27 11 18 00 : HERRAMIENTAS DE MEDIDA Y BOCETAJE
 27 11 20 00 : HERRAMIENTAS MANUALES DE JARDINERÍA, AGRICULTURA Y FORESTACIÓN
 27 11 21 00 : HERRAMIENTAS DE SUJECCIÓN Y FIJACIÓN
 27 11 22 00 : HERRAMIENTAS DE ALBAÑILERÍA Y CONCRETO
 27 11 23 00 : HERRAMIENTAS DE MARCAR
 27 11 24 00 : HERRAMIENTAS DE INSERCIÓN Y AJUSTE
 27 11 25 00 : HERRAMIENTAS PARA APALANCAR Y CURVAR
 27 11 26 00 : HERRAMIENTAS PARA PRECINTAR
 27 11 27 00 : HERRAMIENTAS MECÁNICAS
 27 11 28 00 : CONEXIONES DE HERRAMIENTAS Y ACCESORIOS
 27 11 29 00 : HERRAMIENTAS DISPENSADORAS
 27 11 30 00 : CORTILLOS
 27 11 31 00 : HERRAMIENTAS DE ARRASTRÉ
 27 11 32 00 : JUEGOS DE HERRAMIENTAS
 27 11 33 00 : HERRAMIENTAS MANUALES DE PRECISIÓN
 27 13 15 00 : HERRAMIENTAS PNEUMÁTICAS
 27 13 17 00 : CILINDROS PNEUMÁTICOS Y COMPONENTES
 11 11 18 00 : ARCILLAS
 30 17 17 00 : PRODUCTOS DE CRISTAL
 31 21 15 00 : PINTURAS Y TAPA POROS
 31 21 16 00 : ADITIVOS PARA PINTURAS
 31 21 18 00 : DISOLVENTES Y DILUYENTES PARA PINTURAS
 31 21 19 00 : APLICADORES DE PINTURA Y ACCESORIOS PARA PINTAR
 12 16 25 00 : ROMPEDORES DE EMULSIÓN
 11 10 15 00 : MINERALES
 92 10 15 00 : SERVICIOS DE POLICÍA
 92 10 16 00 : SERVICIOS DE BOMBEROS
 92 10 17 00 : SISTEMAS DE CÁRCELES Y PRISIONES
 92 10 18 00 : SISTEMAS JUDICIALES
 92 10 19 00 : SERVICIOS DE RESCATE
 39 11 16 00 : ILUMINACIÓN EXTERIOR Y ARTEFACTOS
 78 14 15 00 : SERVICIOS DE ORGANIZACIÓN DE TRANSPORTES
 30 12 19 00 : MATERIALES PARA ESTABILIZACIÓN Y REFUERZO DE SUELOS
 30 10 36 00 : PRODUCTOS ESTRUCTURALES

Página 416 de 1.448



CERTIFICADO DE INSCRIPCIÓN Y CLASIFICACIÓN EN EL REGISTRO DE PROPONENTES

Fecha expedición: 20/09/2023 - 09:05:16
Recibo No. S000817667, Valor 62000

CÓDIGO DE VERIFICACIÓN zqFhaVSD2M

Verifique el contenido y confiabilidad de este certificado, ingresando a https://sl.comfemcomar.com/verifica/planilla/cv.php?empresa=36 y digite el respectivo código, para que visualice la imagen generada al momento de su expedición. La verificación se puede realizar de manera ilimitada, durante 60 días calendario contados a partir de la fecha de su expedición.

- 24 10 15 00 : CAMIONES INDUSTRIALES
46 16 15 00 : CONTROL DE TRAFICO
40 17 16 00 : TUBOS Y TUBERIAS INDUSTRIALES
40 17 17 00 : ADAPTADORES DE TUBOS
40 17 21 00 : CODOS PARA TUBOS
40 17 24 00 : TAPAS PARA TUBOS
40 17 25 00 : CONECTORES DE TUBOS
40 17 26 00 : ACOPLER DE TUBOS
40 17 28 00 : CODOS DE TUBOS
41 11 39 00 : EQUIPO PARA MEDICION DE SUELOS
41 11 40 00 : EQUIPO DE MEDIDA DE ROCAS Y ESTRATOS
72 15 29 00 : SERVICIOS DE MONTAJE DE ACERO ESTRUCTURAL
30 10 24 00 : VARILLAS
93 14 20 00 : DESARROLLO URBANO
70 17 18 00 : SERVICIOS DE DRENAJE
93 14 19 00 : DESARROLLO RURAL
30 10 15 00 : ÁNGULOS
30 10 17 00 : VIGAS
30 10 18 00 : CONDUCTOS
30 16 17 00 : SUELOS
55 12 17 00 : SEÑALIZACIÓN
12 16 49 00 : AGENTES DE IMPERMEABILIZACIÓN
40 10 17 00 : ENFRIAMIENTO
22 10 19 00 : MAQUINARIA Y ACCESORIOS DE CONSTRUCCIÓN DE EDIFICIOS
73 12 18 00 : SERVICIOS DE INDUSTRIA DE PRODUCTOS DE MINERALES NO METALICOS
40 14 16 00 : VÁLVULAS
40 14 17 00 : MATERIAL DE FERRETERIA Y ACCESORIOS
40 14 19 00 : CONDUCTOS
40 14 20 00 : MANIJERAS
72 15 11 00 : SERVICIOS DE CONSTRUCCIÓN DE PLUMERIA
72 12 13 00 : SERVICIOS DE CONSTRUCCIÓN DE TALLERES AUTOMOTRICES Y ESTACIONES DE SER...
15 36 00 : SERVICIOS DE TERMINADO INTERIOR, DOTACION Y REMODELACION
11 19 00 : HERRAMIENTAS GRUESAS Y DE ACABADO
72 14 10 00 : SERVICIOS DE CONSTRUCCIÓN DE AUTOPISTAS Y CARRETERAS
30 10 22 00 : PLANCHA
30 10 28 00 : PILOTAJE
31 12 17 00 : PIEZAS FUNDIDAS CENTRIFUGAS MECANIZADAS
31 37 11 00 : LADRILLOS REFRACTARIOS
31 16 34 00 : REDES DE METAL Y ESTRUCTURAS DE CRIBADO

*** EXPERIENCIA No. 87 :
NÚMERO CONSECUTIVO DEL CONTRATO:090



CERTIFICADO DE INSCRIPCIÓN Y CLASIFICACIÓN EN EL REGISTRO DE PROPONENTES

Fecha expedición: 20/09/2023 - 09:05:16
Recibo No. S000817667, Valor 62000

CÓDIGO DE VERIFICACIÓN zqFhaVSD2M

Verifique el contenido y confiabilidad de este certificado, ingresando a https://sl.comfemcomar.com/verifica/planilla/cv.php?empresa=36 y digite el respectivo código, para que visualice la imagen generada al momento de su expedición. La verificación se puede realizar de manera ilimitada, durante 60 días calendario contados a partir de la fecha de su expedición.

CONTRATO CELEBRADO POR :1 - EL PROPONENTE
NOMBRE DEL CONTRATISTA :CALING LIMITADA
NOMBRE DEL CONTRATANTE :MUNICIPIO DE PACHAVITA
VALOR CONTRATADO EN SMGV :391,64

- SG FM CL PR - DESCRIPCIÓN
95 10 16 00 : LOTES COMERCIALES
95 10 18 00 : LOTES DE TERRENOS GUBERNAMENTALES
95 12 17 00 : EDIFICIOS Y ESTRUCTURAS PÚBLICOS
95 12 23 00 : EDIFICIOS Y ESTRUCTURAS DE SALUD Y DEPORTIVAS
72 10 29 00 : SERVICIOS DE MANTENIMIENTO Y REPARACIÓN DE INSTALACIONES
72 10 33 00 : SERVICIOS DE MANTENIMIENTO Y REPARACIÓN DE INFRAESTRUCTURA
81 10 15 00 : INGENIERIA CIVIL Y ARQUITECTURA
72 14 11 00 : SERVICIOS DE CONSTRUCCIÓN Y REVESTIMIENTO Y PAVIMENTACIÓN DE INFRAEST...
72 14 12 00 : SERVICIOS DE CONSTRUCCIÓN MARINA
70 11 17 00 : PARQUES, JARDINES Y HUERTOS
95 11 16 00 : VIAS DE TRAFICO ABIERTO
95 12 16 00 : EDIFICIOS Y ESTRUCTURAS DE TRANSPORTE
72 10 15 00 : SERVICIOS DE APOYO PARA LA CONSTRUCCIÓN
72 15 27 00 : SERVICIOS DE INSTALACIÓN Y REPARACIÓN DE CONCRETO
72 12 11 00 : SERVICIOS DE CONSTRUCCIÓN DE EDIFICIOS COMERCIALES Y DE OFICINA
81 10 22 00 : INGENIERIA DE TRANSPORTE
95 11 15 00 : VIAS DE TRAFICO LIMITADO
95 14 16 00 : EDIFICIOS Y ESTRUCTURAS PREFABRICADOS RESIDENCIALES
81 14 16 00 : MANEJO DE CADENA DE SUMINISTROS
81 14 15 00 : CONTROL DE CALIDAD
30 12 17 00 : MATERIALES DE CONSTRUCCIÓN DE CAMINOS Y CARRILERAS
84 14 16 00 : AGENCIAS DE CRÉDITO PERSONAL
11 11 16 00 : PIEDRA
11 11 17 00 : ARENA
11 11 15 00 : BARRO Y TIERRA
42 24 15 00 : SUMINISTROS DE VACIADO DE ESCAYOLA Y TABLILLAS
49 24 15 00 : EQUIPO DE PARQUES INFANTILES
95 10 15 00 : LOTES RESIDENCIALES
95 12 13 00 : EDIFICIOS Y ESTRUCTURAS UTILITARIOS
95 12 15 00 : EDIFICIOS Y ESTRUCTURAS EDUCACIONALES Y DE ADMINISTRACIÓN
95 12 20 00 : EDIFICIOS Y ESTRUCTURAS HOSPITALARIAS
95 12 21 00 : EDIFICIOS Y ESTRUCTURAS DE ACOMODACIONES
95 12 24 00 : EDIFICIOS Y ESTRUCTURAS INDUSTRIALES
95 12 25 00 : EDIFICIOS Y ESTRUCTURAS AGRICOLAS Y DE CULTIVOS Y PESCA
95 12 26 00 : EDIFICIOS Y ESTRUCTURAS RELIGIOSAS
95 12 27 00 : EDIFICIOS Y ESTRUCTURAS DE DEFENSA



CERTIFICADO DE INSCRIPCIÓN Y CLASIFICACIÓN EN EL REGISTRO DE PROPONENTES

Fecha expedición: 20/09/2023 - 09:05:16
Recibo No. S000817667, Valor 62000

CÓDIGO DE VERIFICACIÓN zqFhaVSD2M

Verifique el contenido y confiabilidad de este certificado, ingresando a https://sl.comfemcomar.com/verifica/planilla/cv.php?empresa=36 y digite el respectivo código, para que visualice la imagen generada al momento de su expedición. La verificación se puede realizar de manera ilimitada, durante 60 días calendario contados a partir de la fecha de su expedición.

- 95 13 16 00 : EDIFICIOS Y ESTRUCTURAS COMERCIALES E INDUSTRIALES PORTÁTILES
95 14 18 00 : EDIFICIOS Y ESTRUCTURAS PREFABRICADOS DE EMERGENCIA Y ALIVIO
70 13 15 00 : PROTECCIÓN DEL TERRENO Y DEL SUELO
13 16 00 : PREPARACIÓN DEL TERRENO Y DEL SUELO
13 17 00 : GESTIÓN DEL TERRENO Y DEL SUELO
72 10 31 00 : INSTALACIÓN Y REPARACIÓN DE SERVICIOS DE BANDAS TRANSPORTADORAS
72 12 15 00 : SERVICIOS DE CONSTRUCCIÓN DE PLANTAS INDUSTRIALES
72 14 13 00 : SERVICIOS DE PREPARACIÓN DE TIERRAS
72 14 13 00 : SERVICIO DE CONSTRUCCIÓN DE FACILIDADES ATLÉTICAS Y RECREATIVAS
72 14 14 00 : SERVICIOS DE CONSTRUCCIÓN Y REPARACIÓN DE FACILIDADES DE DETENCIÓN
72 14 16 00 : SERVICIOS DE CONSTRUCCIÓN DE SISTEMAS DE TRÁNSITO MASIVO
72 14 17 00 : SERVICIOS DE ALQUILER O ARRENDAMIENTO DE EQUIPO Y MAQUINARIA DE CONSTRU...
72 15 13 00 : SERVICIOS DE PINTURA E INSTALACIÓN DE PAPEL DE COLGADURA
72 15 19 00 : SERVICIOS DE ALBAÑILERIA Y MAPOSTERIA
72 15 25 00 : SERVICIOS DE INSTALACIÓN DE PISOS
72 15 35 00 : SERVICIOS DE LIMPIEZA ESTRUCTURAL EXTERNA
72 15 39 00 : SERVICIO DE PREPARACIÓN DE OBRAS DE CONSTRUCCIÓN
72 15 45 00 : SERVICIOS DE MANTENIMIENTO E INSTALACIÓN DE EQUIPO PESADO
72 15 24 00 : SERVICIOS DE MONTAJE E INSTALACIÓN DE VENTANAS Y PUERTAS
72 15 44 00 : SERVICIOS DE MANTENIMIENTO Y FABRICACIÓN DE ACCESORIOS PARA TUBERIAS
73 18 10 00 : SERVICIOS DE MAQUINADO
73 18 19 00 : SERVICIOS DE SOLDADURA
73 15 17 00 : TRATAMIENTO DE MATERIALES
73 15 18 00 : SERVICIOS DE CONVERSIÓN
77 10 15 00 : EVALUACIÓN DE IMPACTO AMBIENTAL
77 10 16 00 : PLANIFICACIÓN AMBIENTAL
77 10 17 00 : SERVICIOS DE ASESORIA AMBIENTAL
77 10 18 00 : AUDITORIA AMBIENTAL
77 10 19 00 : SERVICIOS DE INVESTIGACIÓN DE CONTAMINACIÓN
77 10 20 00 : SERVICIOS DE REPORTAJE AMBIENTAL
77 11 15 00 : SERVICIOS DE SEGURIDAD AMBIENTAL
77 11 16 00 : REHABILITACIÓN AMBIENTAL
77 12 15 00 : CONTAMINACIÓN DEL AIRE
77 12 16 00 : CONTAMINACIÓN DEL SUELO
77 12 17 00 : CONTAMINACIÓN DEL AGUA
78 10 18 00 : TRANSPORTE DE CARGA POR CARRETERA
78 10 21 00 : SERVICIOS DE OLEODUCTOS
78 14 19 00 : SERVICIOS DE ALQUILER DE CONTENEDORES DE TRANSPORTE
80 10 16 00 : GERENCIA DE PROYECTOS
80 10 17 00 : GERENCIA INDUSTRIAL
80 11 17 00 : RECLUTAMIENTO DE PERSONAL
81 10 16 00 : INGENIERIA MECÁNICA



CERTIFICADO DE INSCRIPCIÓN Y CLASIFICACIÓN EN EL REGISTRO DE PROPONENTES

Fecha expedición: 20/09/2023 - 09:05:16
Recibo No. S000817667, Valor 62000

CÓDIGO DE VERIFICACIÓN zqFhaVSD2M

Verifique el contenido y confiabilidad de este certificado, ingresando a https://sl.comfemcomar.com/verifica/planilla/cv.php?empresa=36 y digite el respectivo código, para que visualice la imagen generada al momento de su expedición. La verificación se puede realizar de manera ilimitada, durante 60 días calendario contados a partir de la fecha de su expedición.

- 81 10 25 00 : SERVICIOS DE PERMISOS
81 10 26 00 : SERVICIOS DE MUESTREO
81 10 27 00 : SERVICIOS DE DISEÑO E INGENIERIA DE SISTEMAS INSTRUMENTADOS DE CONTROL
81 12 15 00 : ANÁLISIS ECONÓMICO
81 15 16 00 : CARTOGRAFÍA
81 15 18 00 : GEOLOGIA
81 15 19 00 : OCEANOGRAFIA E HIDROLOGIA
81 15 19 00 : GEOFISICA
46 18 15 00 : ROPA DE SEGURIDAD
46 18 16 00 : CALZADO DE PROTECCIÓN
46 18 18 00 : PROTECCIÓN Y ACCESORIOS PARA LA VISIÓN
46 18 19 00 : PROTECTORES AUDITIVOS
46 18 20 00 : PROTECCIÓN DE LA RESPIRACIÓN
46 18 21 00 : EQUIPO Y SUMINISTROS ANTIESTÁTICOS
46 18 22 00 : EQUIPO DE APOYO ERGONÓMICO
46 18 23 00 : PROTECCIÓN ANTI CAIDA Y EQUIPO DE RESCATE
46 18 24 00 : EQUIPO DE LIMPIEZA DE SEGURIDAD Y MATERIALES DE DESCONTAMINACIÓN
46 18 25 00 : ARMAS O DISPOSITIVOS DE SEGURIDAD PERSONAL
30 10 29 00 : PILARES
30 10 31 00 : RIELES
30 10 39 00 : EJES
30 11 15 00 : CONCRETO Y MORTEROS
30 11 16 00 : CEMENTO Y CAL
30 11 18 00 : AGREGADOS
30 11 19 00 : ELEMENTOS PARA REFORZAR CONCRETO
30 12 15 00 : UERIVADOS BITUMINOSOS
30 12 16 00 : ASFALTOS
30 12 18 00 : MATERIALES DE ARQUITECTURA PAISAJISTICA
30 13 17 00 : AZULEJOS Y BALDOSAS
30 13 16 00 : LADRILLOS
30 14 15 00 : AISLAMIENTO TÉRMICO
30 14 16 00 : AISLAMIENTO ESPECIAL
30 14 17 00 : CAPAS DE SELLAMIENTO DE AISLAMIENTO
41 10 15 00 : EQUIPO Y SUMINISTROS PARA LA MEZCLA, LA DISPERSIÓN Y LA HOMOGENEIZACIÓN...
41 10 38 00 : EQUIPO Y SUMINISTROS PARA LA MEZCLA Y LA AGITACIÓN POR SACUDIDA O VARI...
41 10 39 00 : CENTRIFUGADORAS DE LABORATORIO Y ACCESORIOS
41 10 42 00 : EQUIPO Y SUMINISTROS DE PURIFICACIÓN DE AGUA PARA LABORATORIO
41 11 15 00 : INSTRUMENTOS DE MEDICIÓN DEL PESO
41 11 16 00 : INSTRUMENTOS DE MEDIDA DE LONGITUD, ESPESOR O DISTANCIA
41 11 17 00 : INSTRUMENTOS Y ACCESORIOS DE VISIÓN Y OBSERVACIÓN
41 11 18 00 : EQUIPO DE EXAMEN NO DESTRUCTIVO
41 11 19 00 : INSTRUMENTOS INDICADORES Y DE REGISTRO

200



CERTIFICADO DE INSCRIPCIÓN Y CLASIFICACIÓN EN EL REGISTRO DE PROPONENTES

Fecha expedición: 20/09/2023 - 09:05:16
Recibo No. S000817667, Valor 62000

CÓDIGO DE VERIFICACIÓN zqFmVSD2M

Verifique el contenido y confiabilidad de este certificado, ingresando a https://sl.contrataciones.gov.ve/portal/verificar.php?empresa=38 y digite el respectivo código, para que visualice la imagen generada al momento de su expedición. La verificación se puede realizar de manera limitada, durante 60 días calendario contados a partir de la fecha de su expedición.

- 41 11 21 00 : TRANSDUCTORES
41 11 22 00 : INSTRUMENTOS DE MEDIDA DE TEMPERATURA Y CALOR
41 11 23 00 : INSTRUMENTOS DE MEDICIÓN DE LA HUMEDAD
41 11 24 00 : INSTRUMENTOS DE MEDIDA Y CONTROL DE LA PRESIÓN
41 11 28 00 : EQUIPO E INSTRUMENTOS RELACIONADOS CON EL TRANSPORTE
41 11 41 00 : INSTRUMENTOS SISMOLÓGICOS
41 11 43 00 : INSTRUMENTOS HIDROLÓGICOS
42 12 15 00 : EQUIPO VETERINARIO
42 12 17 00 : MOBILIARIO CLÍNICO VETERINARIO
40 17 15 00 : TUBOS Y TUBERÍAS COMERCIALES
40 18 30 00 : TUBERÍAS DE CAUCHO Y PLÁSTICO
22 10 15 00 : MAQUINARIA PARA TRABAJO DE DESMONTE
22 10 16 00 : EQUIPO DE PAVIMENTACIÓN
22 10 17 00 : COMPONENTES DE EQUIPO PESADO
22 10 18 00 : GRÚAS DE ELEVACIÓN
22 10 20 00 : EQUIPO Y MAQUINARIA DE DEMOLICIÓN DE EDIFICIOS
24 14 15 00 : SUMINISTROS PARA SEGURIDAD Y PROTECCIÓN
24 11 18 00 : TANQUES Y CILINDROS Y SUS ACCESORIOS
25 10 16 00 : VEHÍCULOS DE TRANSPORTE DE PRODUCTOS Y MATERIALES
25 12 17 00 : EQUIPO Y SISTEMAS DE APOYO FERROVIARIO
27 11 15 00 : HERRAMIENTAS DE CORTE Y ENGARZADO Y PUNZONES
27 11 16 00 : HERRAMIENTAS DE PERFILAR
27 11 17 00 : LLAVES INGLESAS Y GUÍAS
27 11 18 00 : HERRAMIENTAS DE MEDIDA Y BOCETAJE
27 11 20 00 : HERRAMIENTAS MANUALES DE JARDINERÍA, AGRICULTURA Y FORESTACIÓN
27 11 21 00 : HERRAMIENTAS DE SUJECCIÓN Y FIJACIÓN
27 11 22 00 : HERRAMIENTAS DE ALBAÑILERÍA Y CONCRETO
27 11 23 00 : HERRAMIENTAS DE MARCAR
27 11 24 00 : HERRAMIENTAS DE INSERCIÓN Y AJUSTE
27 11 25 00 : HERRAMIENTAS PARA APALANCAR Y CURVAR
27 11 26 00 : HERRAMIENTAS PARA PRECINTAR
27 11 27 00 : HERRAMIENTAS MECÁNICAS
27 11 28 00 : CONEXIONES DE HERRAMIENTAS Y ACCESORIOS
27 11 29 00 : HERRAMIENTAS DISPENSADORAS
27 11 30 00 : CEPILLOS
27 11 31 00 : HERRAMIENTAS DE ARRASTRE
27 11 32 00 : JUEGOS DE HERRAMIENTAS
27 11 33 00 : HERRAMIENTAS MANUALES DE PRECISIÓN
27 13 15 00 : HERRAMIENTAS NEUMÁTICAS
27 13 17 00 : CILINDROS NEUMÁTICOS Y COMPONENTES
11 11 18 00 : ARCILLAS
30 17 17 00 : PRODUCTOS DE CRISTAL



CERTIFICADO DE INSCRIPCIÓN Y CLASIFICACIÓN EN EL REGISTRO DE PROPONENTES

Fecha expedición: 20/09/2023 - 09:05:16
Recibo No. S000817667, Valor 62000

CÓDIGO DE VERIFICACIÓN zqFmVSD2M

Verifique el contenido y confiabilidad de este certificado, ingresando a https://sl.contrataciones.gov.ve/portal/verificar.php?empresa=38 y digite el respectivo código, para que visualice la imagen generada al momento de su expedición. La verificación se puede realizar de manera limitada, durante 60 días calendario contados a partir de la fecha de su expedición.

- 31 21 15 00 : PINTURAS Y TAPA POROS
31 21 16 00 : ADITIVOS PARA PINTURAS
31 21 18 00 : DISOLVENTES Y DILUYENTES PARA PINTURAS
31 21 19 00 : APLICADORES DE PINTURA Y ACCESORIOS PARA PINTAR
12 16 25 00 : ROMPEDORES DE EMULSIÓN
11 10 15 00 : MINERALES
92 10 15 00 : SERVICIOS DE POLICÍA
92 10 16 00 : SERVICIOS DE BOMBEROS
92 10 17 00 : SISTEMAS DE CÁRCELES Y FRISIONES
92 10 18 00 : SISTEMAS JUDICIALES
92 10 19 00 : SERVICIOS DE RESCATE
39 11 16 00 : ILUMINACIÓN EXTERIOR Y ARTEFACTOS
78 14 15 00 : SERVICIOS DE ORGANIZACIÓN DE TRANSPORTES
30 12 19 00 : MATERIALES PARA ESTABILIZACIÓN Y REFUERZO DE SUELOS
30 10 36 00 : PRODUCTOS ESTRUCTURALES
24 10 15 00 : CAMIONES INDUSTRIALES
46 16 15 00 : CONTROL DE TRÁFICO
40 17 16 00 : TUBOS Y TUBERÍAS INDUSTRIALES
40 17 17 00 : ADAPTADORES DE TUBOS
40 17 21 00 : CODOS PARA TUBOS
40 17 24 00 : TAPAS PARA TUBOS
40 17 25 00 : CONECTORES DE TUBOS
40 17 26 00 : ACOPLERES DE TUBOS
40 17 28 00 : CODOS DE TUBOS
41 11 39 00 : EQUIPO PARA MEDICIÓN DE SUELOS
41 11 40 00 : EQUIPO DE MEDIDA DE ROCAS Y ESTRATOS
72 15 29 00 : SERVICIOS DE MONTAJE DE ACERO ESTRUCTURAL
30 10 24 00 : VARELLAS
93 14 20 00 : DESARROLLO URBANO
70 17 13 00 : SERVICIOS DE DRENAJE
93 14 13 00 : DESARROLLO RURAL
30 10 15 00 : ANGULOS
30 10 17 00 : VIGAS
30 10 18 00 : CONDUCTOS
30 16 17 00 : SUELOS
55 12 17 00 : SERIALIZACIÓN
12 16 49 00 : AGENTES DE IMPERMEABILIZACIÓN
40 10 17 00 : ENFRIAMIENTO
22 10 19 00 : MAQUINARIA Y ACCESORIOS DE CONSTRUCCIÓN DE EDIFICIOS
73 12 13 00 : SERVICIOS DE INDUSTRIA DE PRODUCTOS DE MINERALES NO METÁLICOS
40 14 16 00 : VALVULAS
40 14 17 00 : MATERIAL DE FERRETERÍA Y ACCESORIOS



CERTIFICADO DE INSCRIPCIÓN Y CLASIFICACIÓN EN EL REGISTRO DE PROPONENTES

Fecha expedición: 20/09/2023 - 09:05:16
Recibo No. S000817667, Valor 62000

CÓDIGO DE VERIFICACIÓN zqFmVSD2M

Verifique el contenido y confiabilidad de este certificado, ingresando a https://sl.contrataciones.gov.ve/portal/verificar.php?empresa=38 y digite el respectivo código, para que visualice la imagen generada al momento de su expedición. La verificación se puede realizar de manera limitada, durante 60 días calendario contados a partir de la fecha de su expedición.

- 40 14 19 00 : CONDUCTOS
40 14 20 00 : MANGUERAS
72 15 11 00 : SERVICIOS DE CONSTRUCCIÓN DE PLOMERÍA
72 12 13 00 : SERVICIOS DE CONSTRUCCIÓN DE TALLERES AUTOMOTRICES Y ESTACIONES DE SER...
72 15 36 00 : SERVICIOS DE TERMINADO INTERIOR, DOTACIÓN Y REMODELACIÓN
27 11 19 00 : HERRAMIENTAS GRUESAS Y DE ACABADO
72 14 10 00 : SERVICIOS DE CONSTRUCCIÓN DE AUTOPISTAS Y CARRETERAS
30 10 22 00 : PLANCHA
30 10 28 00 : PILOTAJE
31 12 17 00 : PIEZAS FUNDIDAS CENTRÍFUGAS MECANIZADAS
31 37 11 00 : LADRILLOS REFRACTARIOS
31 16 34 00 : REDES DE METAL Y ESTRUCTURAS DE CRIBADO

*** EXPERIENCIA No. 88 :
NÚMERO CONSECUTIVO DEL CONTRATO: 051
CONTRATO CELEBRADO POR : 3 - CONSORCIO O UNIÓN TEMPORAL
NOMBRE DEL CONTRATISTA : CONSORCIO INGECAL
NOMBRE DEL CONTRATANTE : GESTIÓN ENERGÉTICA S.A. ESP-GENSA S.A
VALOR CONTRATADO EN SMOBIV : 836,99
PORCENTAJE DE PARTICIPACIÓN EN EL VALOR EJECUTADO EN CASO DE CONSORCIOS Y UNIONES TEMPORALES: 99%

- SG FM CL PR - DESCRIPCIÓN
95 10 16 00 : LOTES COMERCIALES
95 10 18 00 : LOTES DE TERRENOS GUBERNAMENTALES
95 12 17 00 : EDIFICIOS Y ESTRUCTURAS PÚBLICOS
95 12 23 00 : EDIFICIOS Y ESTRUCTURAS DE SALUD Y DEPORTIVAS
72 10 29 00 : SERVICIOS DE MANTENIMIENTO Y REPARACIÓN DE INSTALACIONES
72 10 33 00 : SERVICIOS DE MANTENIMIENTO Y REPARACIÓN DE INFRAESTRUCTURA
81 10 15 00 : INGENIERÍA CIVIL Y ARQUITECTURA
72 14 11 00 : SERVICIOS DE CONSTRUCCIÓN Y REVESTIMIENTO Y PAVIMENTACIÓN DE INFRAEST...
72 14 12 00 : SERVICIOS DE CONSTRUCCIÓN MARINA
70 11 17 00 : PARQUES, JARDINES Y HUERTOS
95 11 16 00 : VÍAS DE TRÁFICO ABIERTO
95 12 16 00 : EDIFICIOS Y ESTRUCTURAS DE TRANSPORTE
72 10 15 00 : SERVICIOS DE APOYO PARA LA CONSTRUCCIÓN
72 15 27 00 : SERVICIOS DE INSTALACIÓN Y REPARACIÓN DE CONCRETO
72 12 11 00 : SERVICIOS DE CONSTRUCCIÓN DE EDIFICIOS COMERCIALES Y DE OFICINA
81 10 22 00 : INGENIERÍA DE TRANSPORTE
95 11 15 00 : VÍAS DE TRÁFICO LIMITADO
95 14 16 00 : EDIFICIOS Y ESTRUCTURAS PREFABRICADOS RESIDENCIALES
81 14 16 00 : MANEJO DE CADENA DE SUMINISTROS



CERTIFICADO DE INSCRIPCIÓN Y CLASIFICACIÓN EN EL REGISTRO DE PROPONENTES

Fecha expedición: 20/09/2023 - 09:05:16
Recibo No. S000817667, Valor 62000

CÓDIGO DE VERIFICACIÓN zqFmVSD2M

Verifique el contenido y confiabilidad de este certificado, ingresando a https://sl.contrataciones.gov.ve/portal/verificar.php?empresa=38 y digite el respectivo código, para que visualice la imagen generada al momento de su expedición. La verificación se puede realizar de manera limitada, durante 60 días calendario contados a partir de la fecha de su expedición.

- 81 14 15 00 : CONTROL DE CALIDAD
30 12 17 00 : MATERIALES DE CONSTRUCCIÓN DE CAMINOS Y CARRILERAS
84 14 16 00 : AGENCIAS DE CRÉDITO PERSONAL
11 11 16 00 : PIEDRA
11 11 17 00 : ARENA
11 11 15 00 : BARRO Y TIERRA
42 24 15 00 : SUMINISTROS DE VACIADO DE ESCAYOLA Y TABLILLAS
49 24 15 00 : EQUIPO DE PARQUES INFANTILES
95 10 15 00 : LOTES RESIDENCIALES
95 12 18 00 : EDIFICIOS Y ESTRUCTURAS UTILITARIOS
95 12 19 00 : EDIFICIOS Y ESTRUCTURAS EDUCACIONALES Y DE ADMINISTRACIÓN
95 12 20 00 : EDIFICIOS Y ESTRUCTURAS HOSPITALARIAS
95 12 21 00 : EDIFICIOS Y ESTRUCTURAS DE ACOMODACIONES
95 12 24 00 : EDIFICIOS Y ESTRUCTURAS INDUSTRIALES
95 12 25 00 : EDIFICIOS Y ESTRUCTURAS AGRÍCOLAS Y DE CULTIVOS Y PESCA
95 12 26 00 : EDIFICIOS Y ESTRUCTURAS RELIGIOSAS
95 12 27 00 : EDIFICIOS Y ESTRUCTURAS DE DEFENSA
95 13 16 00 : EDIFICIOS Y ESTRUCTURAS COMERCIALES E INDUSTRIALES PORTÁTILES
95 14 18 00 : EDIFICIOS Y ESTRUCTURAS PREFABRICADOS DE EMERGENCIA Y ALIVIO
70 13 15 00 : PROTECCIÓN DEL TERRENO Y DEL SUELO
70 13 16 00 : PREPARACIÓN DEL TERRENO Y DEL SUELO
70 13 17 00 : GESTIÓN DEL TERRENO Y DEL SUELO
72 10 31 00 : INSTALACIÓN Y REPARACIÓN DE SERVICIOS DE BANDAS TRANSPORTADORAS
72 12 15 00 : SERVICIOS DE CONSTRUCCIÓN DE PLANTAS INDUSTRIALES
72 14 15 00 : SERVICIOS DE PREPARACIÓN DE TIERRAS
72 14 13 00 : SERVICIO DE CONSTRUCCIÓN DE FACILIDADES ATLÉTICAS Y RECREATIVAS
72 14 14 00 : SERVICIOS DE CONSTRUCCIÓN Y REPARACIÓN DE FACILIDADES DE DETENCIÓN
72 14 16 00 : SERVICIOS DE CONSTRUCCIÓN DE SISTEMAS DE TRÁNSITO MASIVO
72 14 17 00 : SERVICIOS DE ALQUILER O ARRENDAMIENTO DE EQUIPO Y MAQUINARIA DE CONSTRU...
72 15 13 00 : SERVICIOS DE PINTURA E INSTALACIÓN DE PAPEL DE COLGADURA
72 15 19 00 : SERVICIOS DE ALBAÑILERÍA Y MAESTRÍA
72 15 25 00 : SERVICIOS DE INSTALACIÓN DE PISOS
72 15 35 00 : SERVICIOS DE LIMPIEZA ESTRUCTURAL EXTERNA
72 15 39 00 : SERVICIO DE PREPARACIÓN DE OBRAS DE CONSTRUCCIÓN
72 15 45 00 : SERVICIOS DE MANTENIMIENTO E INSTALACIÓN DE EQUIPO PESADO
72 15 24 00 : SERVICIOS DE MONTAJE E INSTALACIÓN DE VENTANAS Y PUERTAS
72 15 44 00 : SERVICIOS DE MANTENIMIENTO Y FABRICACIÓN DE ACCESORIOS PARA TUBERÍAS
73 18 10 00 : SERVICIOS DE MAQUINADO
73 18 19 00 : SERVICIOS DE SOLDADURA
73 15 17 00 : TRATAMIENTO DE MATERIALES
73 15 18 00 : SERVICIOS DE CONVERSIÓN
77 10 15 00 : EVALUACIÓN DE IMPACTO AMBIENTAL



CERTIFICADO DE INSCRIPCIÓN Y CLASIFICACIÓN EN EL REGISTRO DE PROPONENTES

Fecha expedición: 20/09/2023 - 09:05:16

Recibo No. S000817667, Valor C2000

CÓDIGO DE VERIFICACIÓN zqFnaVSD2M

Verifique el contenido y confiabilidad de este certificado, ingresando a https://sl.comerciamas.gub.ve/portal/iv.php?empresa=38 y digite el respectivo código, para que visualice la imagen generada al momento de su expedición. La verificación se puede realizar de manera limitada, durante 60 días calendario contados a partir de la fecha de su expedición.

- 77 10 16 00 : PLANEACIÓN AMBIENTAL
77 10 17 00 : SERVICIOS DE ASESORIA AMBIENTAL
77 10 18 00 : AUDITORIA AMBIENTAL
77 10 19 00 : SERVICIOS DE INVESTIGACIÓN DE CONTAMINACIÓN
77 10 20 00 : SERVICIOS DE REPORTE AMBIENTAL
77 11 15 00 : SERVICIOS DE SEGURIDAD AMBIENTAL
77 11 16 00 : REHABILITACIÓN AMBIENTAL
77 12 15 00 : CONTAMINACIÓN DEL AIRE
77 12 16 00 : CONTAMINACIÓN DEL SUELO
77 12 17 00 : CONTAMINACIÓN DEL AGUA
78 10 18 00 : TRANSPORTE DE CARGA POR CARRETERA
78 10 21 00 : SERVICIOS DE OLEODUCTOS
78 14 19 00 : SERVICIOS DE ALQUILER DE CONTENEDORES DE TRANSPORTE
80 10 16 00 : GERENCIA DE PROYECTOS
80 10 17 00 : GERENCIA INDUSTRIAL
80 11 17 00 : RECLUTAMIENTO DE PERSONAL
81 10 16 00 : INGENIERIA MECANICA
81 10 25 00 : SERVICIOS DE PERMISOS
81 10 26 00 : SERVICIOS DE MUESTREO
81 10 27 00 : SERVICIOS DE DISEÑO E INGENIERIA DE SISTEMAS INSTRUMENTADOS DE CONTROL
81 12 15 00 : ANÁLISIS ECONÓMICO
81 15 16 00 : CARTOGRAFIA
81 15 17 00 : GEOLOGIA
81 15 18 00 : OCEANOGRAFIA E HIDROLOGIA
81 15 19 00 : GEOFISICA
46 18 15 00 : ROPA DE SEGURIDAD
46 18 16 00 : CALZADO DE PROTECCIÓN
46 18 18 00 : PROTECCIÓN Y ACCESORIOS PARA LA VISIÓN
46 18 19 00 : PROTECTORES AUDITIVOS
46 18 20 00 : PROTECCIÓN DE LA RESPIRACIÓN
46 18 21 00 : EQUIPO Y SUMINISTROS ANTISTÁTICOS
46 18 22 00 : EQUIPO DE APOYO ERGONÓMICO
46 18 23 00 : PROTECCIÓN ANTI CAÍDA Y EQUIPO DE RESCATE
46 18 24 00 : EQUIPO DE LIMPIEZA DE SEGURIDAD Y MATERIALES DE DESCONTAMINACIÓN
46 18 25 00 : ARMAS O DISPOSITIVOS DE SEGURIDAD PERSONAL
30 10 29 00 : PILARES
30 10 31 00 : RIELES
30 10 39 00 : EJES
30 11 15 00 : CONCRETO Y MORTEROS
30 11 16 00 : CEMENTO Y CAL
30 11 18 00 : AGREGADOS
30 11 19 00 : ELEMENTOS PARA REFORZAR CONCRETO



CERTIFICADO DE INSCRIPCIÓN Y CLASIFICACIÓN EN EL REGISTRO DE PROPONENTES

Fecha expedición: 20/09/2023 - 09:05:16

Recibo No. S000817667, Valor C2000

CÓDIGO DE VERIFICACIÓN zqFnaVSD2M

Verifique el contenido y confiabilidad de este certificado, ingresando a https://sl.comerciamas.gub.ve/portal/iv.php?empresa=38 y digite el respectivo código, para que visualice la imagen generada al momento de su expedición. La verificación se puede realizar de manera limitada, durante 60 días calendario contados a partir de la fecha de su expedición.

- 30 12 15 00 : DERIVADOS BITUMINGOS
30 12 16 00 : ASFALTOS
30 12 18 00 : MATERIALES DE ARQUITECTURA PAISAJISTICA
30 13 17 00 : AZULEJOS Y BALDOSAS
30 13 16 00 : LADRILLOS
30 14 15 00 : AISLAMIENTO TÉRMICO
30 14 16 00 : AISLAMIENTO ESPECIAL
30 14 17 00 : CAPAS DE SELLAMIENTO DE AISLAMIENTO
41 10 15 00 : EQUIPO Y SUMINISTROS PARA LA MEZCLA, LA DISPERSIÓN Y LA HOMOGENEIZACIÓN...
41 10 38 00 : EQUIPO Y SUMINISTROS PARA LA MEZCLA Y LA AGITACIÓN POR SACUDIDA O VARI...
41 10 39 00 : CENTRIFUGADORAS DE LABORATORIO Y ACCESORIOS
41 10 42 00 : EQUIPO Y SUMINISTROS DE PURIFICACIÓN DE AGUA PARA LABORATORIO
41 11 15 00 : INSTRUMENTOS DE MEDICIÓN DEL PESO
41 11 16 00 : INSTRUMENTOS DE MEDIDA DE LONGITUD, ESPESOR O DISTANCIA
41 11 17 00 : INSTRUMENTOS Y ACCESORIOS DE VISIÓN Y OBSERVACIÓN
41 11 18 00 : EQUIPO DE EXAMEN NO DESTRUCTIVO
41 11 19 00 : INSTRUMENTOS INDICADORES Y DE REGISTRO
41 11 21 00 : TRANSDUCTORES
41 11 22 00 : INSTRUMENTOS DE MEDIDA DE TEMPERATURA Y CALOR
41 11 23 00 : INSTRUMENTOS DE MEDICIÓN DE LA HUMEDAD
41 11 24 00 : INSTRUMENTOS DE MEDIDA Y CONTROL DE LA PRESIÓN
41 11 28 00 : EQUIPO E INSTRUMENTOS RELACIONADOS CON EL TRANSPORTE
41 11 41 00 : INSTRUMENTOS SISMOLÓGICOS
41 11 43 00 : INSTRUMENTOS HIDROLÓGICOS
42 12 15 00 : MOBILIARIO VETERINARIO
42 12 17 00 : MOBILIARIO CLÍNICO VETERINARIO
40 17 15 00 : TUBOS Y TUBERÍAS COMERCIALES
40 18 30 00 : TUBERÍAS DE CAUCHO Y PLÁSTICO
22 10 15 00 : MAQUINARIA PARA TRABAJO DE DESMONTE
22 10 16 00 : EQUIPO DE PAVIMENTACIÓN
22 10 17 00 : COMPONENTES DE EQUIPO PESADO
22 10 18 00 : GRUAS DE ELEVACIÓN
22 10 20 00 : EQUIPO Y MAQUINARIA DE DEMOLICIÓN DE EDIFICIOS
24 14 15 00 : SUMINISTROS PARA SEGURIDAD Y PROTECCIÓN
24 11 18 00 : TANQUES Y CILINDROS Y SUS ACCESORIOS
25 10 16 00 : VEHICULOS DE TRANSPORTE DE PRODUCTOS Y MATERIALES
25 12 17 00 : EQUIPO Y SISTEMAS DE APOYO FERROVIARIO
27 11 15 00 : HERRAMIENTAS DE CORTE Y ENGARZADO Y PUNZONES
27 11 16 00 : HERRAMIENTAS DE PERFORAR
27 11 17 00 : LLAVES INGLÉSAS Y GUIAS
27 11 18 00 : HERRAMIENTAS DE MEDIDA Y BOCETAJE
27 11 20 00 : HERRAMIENTAS MANUALES DE JARDINERÍA, AGRICULTURA Y FORESTACIÓN



CERTIFICADO DE INSCRIPCIÓN Y CLASIFICACIÓN EN EL REGISTRO DE PROPONENTES

Fecha expedición: 20/09/2023 - 09:05:16

Recibo No. S000817667, Valor C2000

CÓDIGO DE VERIFICACIÓN zqFnaVSD2M

Verifique el contenido y confiabilidad de este certificado, ingresando a https://sl.comerciamas.gub.ve/portal/iv.php?empresa=38 y digite el respectivo código, para que visualice la imagen generada al momento de su expedición. La verificación se puede realizar de manera limitada, durante 60 días calendario contados a partir de la fecha de su expedición.

- 27 11 21 00 : HERRAMIENTAS DE SUJECCIÓN Y FIJACIÓN
27 11 22 00 : HERRAMIENTAS DE ALBAÑILERIA Y CONCRETO
27 11 23 00 : HERRAMIENTAS DE MARCAR
27 11 24 00 : HERRAMIENTAS DE INSERCIÓN Y AJUSTE
27 11 25 00 : HERRAMIENTAS PARA APALANCAR Y CURVAR
27 11 26 00 : HERRAMIENTAS PARA PRECINTAR
27 11 27 00 : HERRAMIENTAS MECÁNICAS
27 11 28 00 : CONEXIONES DE HERRAMIENTAS Y ACCESORIOS
27 11 29 00 : HERRAMIENTAS DISPENSADORAS
27 11 30 00 : CEPILLOS
27 11 31 00 : HERRAMIENTAS DE ARRASTRE
27 11 32 00 : JUEGOS DE HERRAMIENTAS
27 11 33 00 : HERRAMIENTAS MANUALES DE PRECISIÓN
27 13 15 00 : HERRAMIENTAS NEUMÁTICAS
27 13 17 00 : CILINDROS NEUMÁTICOS Y COMPONENTES
11 11 18 00 : ARCILLAS
30 17 17 00 : PRODUCTOS DE CRISTAL
31 21 15 00 : PINTURAS Y TAPA POROS
31 21 16 00 : ADITIVOS PARA PINTURAS
31 21 18 00 : DISOLVENTES Y DILUYENTES PARA PINTURAS
31 21 19 00 : APLICADORES DE PINTURA Y ACCESORIOS PARA PINTAR
12 16 25 00 : ROMPEDORES DE EMULSIÓN
11 10 15 00 : MINERALES
92 10 15 00 : SERVICIOS DE POLICÍA
92 10 16 00 : SERVICIOS DE BOMBEROS
92 10 17 00 : SISTEMAS DE CÁRCELES Y PRISIONES
92 10 18 00 : SISTEMAS JUDICIALES
92 10 19 00 : SERVICIOS DE RESCATE
39 11 16 00 : ILUMINACIÓN EXTERIOR Y ARTEFACTOS
78 14 15 00 : SERVICIOS DE ORGANIZACIÓN DE TRANSPORTES
30 12 19 00 : MATERIALES PARA ESTABILIZACIÓN Y REFUERZO DE SUELOS
30 10 36 00 : PRODUCTOS ESTRUCTURALES
24 10 15 00 : CAMIONES INDUSTRIALES
46 16 15 00 : CONTROL DE TRÁFICO
40 17 16 00 : TUBOS Y TUBERÍAS INDUSTRIALES
40 17 17 00 : ADAPTADORES DE TUBOS
40 17 21 00 : Codos PARA TUBOS
40 17 24 00 : TAPAS PARA TUBOS
40 17 25 00 : CONECTORES DE TUBOS
40 17 26 00 : ACOPLER DE TUBOS
40 17 28 00 : Codos DE TUBOS
41 11 39 00 : EQUIPO PARA MEDICIÓN DE SUELOS



CERTIFICADO DE INSCRIPCIÓN Y CLASIFICACIÓN EN EL REGISTRO DE PROPONENTES

Fecha expedición: 20/09/2023 - 09:05:16

Recibo No. S000817667, Valor C2000

CÓDIGO DE VERIFICACIÓN zqFnaVSD2M

Verifique el contenido y confiabilidad de este certificado, ingresando a https://sl.comerciamas.gub.ve/portal/iv.php?empresa=38 y digite el respectivo código, para que visualice la imagen generada al momento de su expedición. La verificación se puede realizar de manera limitada, durante 60 días calendario contados a partir de la fecha de su expedición.

- 41 11 40 00 : EQUIPO DE MEDIDA DE ROCAS Y ESTRATOS
72 12 29 00 : SERVICIOS DE MONTAJE DE ACERO ESTRUCTURAL
30 10 24 00 : VARILLAS
92 14 20 00 : DESARROLLO URBANO
70 17 18 00 : SERVICIOS DE DRENAJE
92 14 19 00 : DESARROLLO RURAL
30 10 15 00 : ÁNGULOS
30 10 17 00 : VIGAS
30 10 18 00 : CONDUCTOS
30 16 17 00 : SUELOS
55 12 17 00 : SEÑALIZACIÓN
12 16 49 00 : AGENTES DE IMPERMEABILIZACIÓN
40 10 17 00 : ENERGIAMIENTO
22 10 19 00 : MAQUINARIA Y ACCESORIOS DE CONSTRUCCIÓN DE EDIFICIOS
73 12 18 00 : SERVICIOS DE INDUSTRIA DE PRODUCTOS DE MINERALES NO METÁLICOS
40 14 16 00 : VÁLVULAS
40 14 17 00 : MATERIAL DE FERRETERÍA Y ACCESORIOS
40 14 19 00 : CONDUCTOS
40 14 20 00 : MANGUERAS
72 15 11 00 : SERVICIOS DE CONSTRUCCIÓN DE PLOMERÍA
72 12 13 00 : SERVICIOS DE CONSTRUCCIÓN DE TALLERES AUTOMOTRICES Y ESTACIONES DE SER...
72 15 36 00 : SERVICIOS DE TERMINADO INTERIOR, DOTACIÓN Y REMODELACIÓN
27 11 19 00 : HERRAMIENTAS GRUESAS Y DE ACABADO
72 14 10 00 : SERVICIOS DE CONSTRUCCIÓN DE AUTOPISTAS Y CARRETERAS
30 10 22 00 : PLANCHA
30 10 28 00 : PILOTAJE
31 12 17 00 : HIEBAS FUNDIDAS CENTRIFUGAS MECANIZADAS
31 37 11 00 : LADRILLOS REFRACTARIOS

*** EXPERIENCIA No. 89 :

NÚMERO CONSECUTIVO DEL CONTRATO:092

CONTRATO CELEBRADO POR :3 - CONSORCIO O UNIÓN TEMPORAL

NOMBRE DEL CONTRATISTA :CONSORCIO INGECAL

NOMBRE DEL CONTRATANTE :GESTION ENERGETICA S.A. ESP-GENSA S.A

VALOR CONTRATADO EN SMMIV :172,53

PORCENTAJE DE PARTICIPACIÓN EN EL VALOR EJECUTADO EN CASO DE CONSORCIOS Y UNIONES TEMPORALES: 99%

SG FM CL PR - DESCRIPCIÓN

- 95 10 16 00 : LOTES COMERCIALES
95 10 18 00 : LOTES DE TERRENOS GUBERNAMENTALES
95 12 17 00 : EDIFICIOS Y ESTRUCTURAS PÚBLICOS



CERTIFICADO DE INSCRIPCIÓN Y CLASIFICACIÓN EN EL REGISTRO DE PROPONENTES

Fecha expedición: 20/09/2023 - 09:05:16
Recibo No. S000817667, Valor 62000

CÓDIGO DE VERIFICACIÓN zqFtaV5D2M

Verifique el contenido y confiabilidad de este certificado, ingresando a https://si.comerciamas.co/verificar/planilla/cv.php?empresa=36 y digite el respectivo código, para que visualice la imagen generada al momento de su expedición. La verificación se puede realizar de manera limitada, durante 60 días calendario contados a partir de la fecha de su expedición.

- 95 12 23 00 : EDIFICIOS Y ESTRUCTURAS DE SALUD Y DEBENTIVE
72 10 29 00 : SERVICIOS DE MANTENIMIENTO Y REPARACIÓN DE INSTALACIONES
72 10 33 00 : SERVICIOS DE MANTENIMIENTO Y REPARACIÓN DE INFRAESTRUCTURA
81 10 15 00 : INGENIERÍA CIVIL Y ARQUITECTURA
72 14 11 00 : SERVICIOS DE CONSTRUCCIÓN Y REVESTIMIENTO Y PAVIMENTACIÓN DE INFRAEST...
72 14 12 00 : SERVICIOS DE CONSTRUCCIÓN MARINA
70 11 17 00 : PARQUES, JARDINES Y HUERTOS
95 11 16 00 : VÍAS DE TRÁFICO ARTÍSTICO
95 12 16 00 : EDIFICIOS Y ESTRUCTURAS DE TRANSPORTE
72 10 15 00 : SERVICIOS DE APOYO PARA LA CONSTRUCCIÓN
72 15 27 00 : SERVICIOS DE INSTALACIÓN Y REPARACIÓN DE CONCRETO
72 12 11 00 : SERVICIOS DE CONSTRUCCIÓN DE EDIFICIOS COMERCIALES Y DE OFICINA
81 10 22 00 : INGENIERÍA DE TRANSPORTE
95 11 15 00 : VÍAS DE TRÁFICO LIMITADO
95 14 16 00 : EDIFICIOS Y ESTRUCTURAS PREFABRICADOS RESIDENCIALES
81 14 16 00 : MANEJO DE CADENA DE SUMINISTROS
81 14 15 00 : CONTROL DE CALIDAD
30 12 17 00 : MATERIALES DE CONSTRUCCIÓN DE CAMINOS Y CARRILERAS
84 14 16 00 : AGENCIAS DE CRÉDITO PERSONAL
11 11 16 00 : PIEDRA
11 11 17 00 : ARENA
11 11 15 00 : BARRO Y TIERRA
42 24 15 00 : SUMINISTROS DE VACIADO DE ESCAYOLA Y TABILLAS
49 24 15 00 : EQUIPO DE PARQUES INFANTILES
95 10 15 00 : LOTES RESIDENCIALES
95 12 18 00 : EDIFICIOS Y ESTRUCTURAS UTILITARIOS
95 12 19 00 : EDIFICIOS Y ESTRUCTURAS EDUCACIONALES Y DE ADMINISTRACIÓN
95 12 20 00 : EDIFICIOS Y ESTRUCTURAS HOSPITALARIAS
95 12 21 00 : EDIFICIOS Y ESTRUCTURAS DE ACOMODACIONES
95 12 24 00 : EDIFICIOS Y ESTRUCTURAS INDUSTRIALES
95 12 25 00 : EDIFICIOS Y ESTRUCTURAS AGRÍCOLAS Y DE CULTIVOS Y PESCA
95 12 26 00 : EDIFICIOS Y ESTRUCTURAS RELIGIOSAS
95 12 27 00 : EDIFICIOS Y ESTRUCTURAS DE DEFENSA
95 13 16 00 : EDIFICIOS Y ESTRUCTURAS COMERCIALES E INDUSTRIALES PORTÁTILES
95 14 18 00 : EDIFICIOS Y ESTRUCTURAS PREFABRICADOS DE EMERGENCIA Y ALIVIO
70 13 15 00 : PROTECCIÓN DEL TERRENO Y DEL SUELO
70 13 16 00 : PREPARACIÓN DEL TERRENO Y DEL SUELO
70 13 17 00 : GESTIÓN DEL TERRENO Y DEL SUELO
72 10 31 00 : INSTALACIÓN Y REPARACIÓN DE SERVICIOS DE BANDAS TRANSPORTADORAS
72 12 15 00 : SERVICIOS DE CONSTRUCCIÓN DE PLANTAS INDUSTRIALES
72 14 15 00 : SERVICIOS DE PREPARACIÓN DE TIERRAS
72 14 13 00 : SERVICIO DE CONSTRUCCIÓN DE FACILIDADES ATLÉTICAS Y RECREATIVAS



CERTIFICADO DE INSCRIPCIÓN Y CLASIFICACIÓN EN EL REGISTRO DE PROPONENTES

Fecha expedición: 20/09/2023 - 09:05:16
Recibo No. S000817667, Valor 62000

CÓDIGO DE VERIFICACIÓN zqFtaV5D2M

Verifique el contenido y confiabilidad de este certificado, ingresando a https://si.comerciamas.co/verificar/planilla/cv.php?empresa=36 y digite el respectivo código, para que visualice la imagen generada al momento de su expedición. La verificación se puede realizar de manera limitada, durante 60 días calendario contados a partir de la fecha de su expedición.

- 72 14 14 00 : SERVICIOS DE CONSTRUCCIÓN Y REPARACIÓN DE FACILIDADES DE DETENCIÓN
72 14 16 00 : SERVICIOS DE CONSTRUCCIÓN DE SISTEMAS DE TRÁNSITO MASIVO
72 14 17 00 : SERVICIOS DE ALQUILER O ARRENDAMIENTO DE EQUIPO Y MAQUINARIA DE CONSTRU...
72 15 13 00 : SERVICIOS DE PINTURA E INSTALACIÓN DE PAPEL DE COLGADURA
72 15 19 00 : SERVICIOS DE ALBAÑILERÍA Y MAMFISTERIA
72 15 25 00 : SERVICIOS DE INSTALACION DE PISOS
72 15 35 00 : SERVICIOS DE LIMPIEZA ESTRUCTURAL EXTERNA
72 15 39 00 : SERVICIO DE PREPARACIÓN DE OBRAS DE CONSTRUCCIÓN
72 15 45 00 : SERVICIOS DE MANTENIMIENTO E INSTALACIÓN DE EQUIPO PESADO
72 15 24 00 : SERVICIOS DE MONTAJE E INSTALACIÓN DE VENTANAS Y PUERTAS
72 15 44 00 : SERVICIOS DE MANTENIMIENTO Y FABRICACIÓN DE ACCESORIOS PARA TUBERÍAS
73 18 10 00 : SERVICIOS DE MAQUINADO
73 18 19 00 : SERVICIOS DE SOLDADURA
73 15 17 00 : TRATAMIENTO DE MATERIALES
73 15 18 00 : SERVICIOS DE CONVERSION
77 10 15 00 : EVALUACIÓN DE IMPACTO AMBIENTAL
77 10 16 00 : PLANEACIÓN AMBIENTAL
77 10 17 00 : SERVICIOS DE ASESORIA AMBIENTAL
77 10 18 00 : AUDITORÍA AMBIENTAL
77 10 19 00 : SERVICIOS DE INVESTIGACIÓN DE CONTAMINACIÓN
77 10 20 00 : SERVICIOS DE REPORTE AMBIENTAL
77 11 15 00 : SERVICIOS DE SEGURIDAD AMBIENTAL
77 11 16 00 : REHABILITACIÓN AMBIENTAL
77 12 15 00 : CONTAMINACIÓN DEL AIRE
77 12 16 00 : CONTAMINACIÓN DEL SUELO
77 12 17 00 : CONTAMINACIÓN DEL AGUA
78 10 18 00 : TRANSPORTE DE CARGA POR CARRETERA
78 10 21 00 : SERVICIOS DE OLEODUCTOS
78 14 19 00 : SERVICIOS DE ALQUILER DE CONTENEDORES DE TRANSPORTE
80 10 16 00 : GERENCIA DE PROYECTOS
80 10 17 00 : GERENCIA INDUSTRIAL
80 11 17 00 : RECLUTAMIENTO DE PERSONAL
81 10 16 00 : INGENIERÍA MECÁNICA
81 10 25 00 : SERVICIOS DE PERMISOS
81 10 26 00 : SERVICIOS DE MUESTREO
81 10 27 00 : SERVICIOS DE DISEÑO E INGENIERÍA DE SISTEMAS INSTRUMENTALES DE CONTROL
81 12 15 00 : ANÁLISIS ECONÓMICO
81 15 16 00 : CARTOGRAFÍA
81 15 17 00 : GEOLOGÍA
81 15 18 00 : OCEANOGRAFÍA E RIUOLOGÍA
81 15 19 00 : GEOFÍSICA
46 18 15 00 : ROPA DE SEGURIDAD



CERTIFICADO DE INSCRIPCIÓN Y CLASIFICACIÓN EN EL REGISTRO DE PROPONENTES

Fecha expedición: 20/09/2023 - 09:05:16
Recibo No. S000817667, Valor 62000

CÓDIGO DE VERIFICACIÓN zqFtaV5D2M

Verifique el contenido y confiabilidad de este certificado, ingresando a https://si.comerciamas.co/verificar/planilla/cv.php?empresa=36 y digite el respectivo código, para que visualice la imagen generada al momento de su expedición. La verificación se puede realizar de manera limitada, durante 60 días calendario contados a partir de la fecha de su expedición.

- 46 18 16 00 : CALZADO DE PROTECCIÓN
46 18 18 00 : PROTECCIÓN Y ACCESORIOS PARA LA VISIÓN
46 18 19 00 : PROTECTORES AUDITIVOS
46 18 20 00 : PROTECCIÓN DE LA RESPIRACIÓN
46 18 21 00 : EQUIPO Y SUMINISTROS ANTIESTÁTICOS
46 18 22 00 : EQUIPO DE APOYO ERGONÓMICO
46 18 23 00 : PROTECCIÓN ANTI CAIDA Y EQUIPO DE RESCATE
46 18 24 00 : EQUIPO DE LINEA DE SEGURIDAD Y MATERIALES DE DESCONTAMINACIÓN
46 18 25 00 : ARMAS O DISPOSITIVOS DE SEGURIDAD PERSONAL
30 10 29 00 : PILARES
30 10 31 00 : RIELES
30 10 39 00 : EJES
30 11 15 00 : CONCRETO Y MORTEROS
30 11 16 00 : CEMENTO Y CAL
30 11 18 00 : AGREGADOS
30 11 19 00 : ELEMENTOS PARA REFORZAR CONCRETO
30 12 15 00 : DERIVADOS BITUMINOSOS
30 12 16 00 : ASFALTOS
30 12 18 00 : MATERIALES DE ARQUITECTURA PAISAJÍSTICA
30 13 17 00 : AZULEJOS Y BALDOSAS
30 13 16 00 : LADRILLOS
30 14 15 00 : AISLAMIENTO TÉRMICO
30 14 16 00 : AISLAMIENTO ESPECIAL
30 14 17 00 : CAPAS DE SELLAMIENTO DE AISLAMIENTO
41 10 15 00 : EQUIPO Y SUMINISTROS PARA LA MEZCLA, LA DISPERSIÓN Y LA HOMOGENEIZACIÓN...
41 10 38 00 : EQUIPO Y SUMINISTROS PARA LA MEZCLA Y LA AGITACIÓN POR SACUDIDA O VARI...
41 10 39 00 : CENTRIFUGADORAS DE LABORATORIO Y ACCESORIOS
41 10 42 00 : EQUIPO Y SUMINISTROS DE PURIFICACIÓN DE AGUA PARA LABORATORIO
41 11 15 00 : INSTRUMENTOS DE MEDICIÓN DEL PESO
41 11 16 00 : INSTRUMENTOS DE MEDIDA DE LONGITUD, ESPESOR O DISTANCIA
41 11 17 00 : INSTRUMENTOS Y ACCESORIOS DE VISIÓN Y OBSERVACIÓN
41 11 18 00 : EQUIPO DE EXAMEN NO DESTRUCTIVO
41 11 19 00 : INSTRUMENTOS INDICADORES Y DE REGISTRO
41 11 21 00 : TRANSDUCTORES
41 11 22 00 : INSTRUMENTOS DE MEDIDA DE TEMPERATURA Y CALOR
41 11 23 00 : INSTRUMENTOS DE MEDICIÓN DE LA HUMEDAD
41 11 24 00 : INSTRUMENTOS DE MEDIDA Y CONTROL DE LA PRESIÓN
41 11 28 00 : EQUIPO E INSTRUMENTOS RELACIONADOS CON EL TRANSPORTE
41 11 41 00 : INSTRUMENTOS SISMOLÓGICOS
41 11 43 00 : INSTRUMENTOS HIDROLÓGICOS
42 12 15 00 : EQUIPO VETERINARIO
42 12 17 00 : MOBILIARIO CLÍNICO VETERINARIO



CERTIFICADO DE INSCRIPCIÓN Y CLASIFICACIÓN EN EL REGISTRO DE PROPONENTES

Fecha expedición: 20/09/2023 - 09:05:16
Recibo No. S000817667, Valor 62000

CÓDIGO DE VERIFICACIÓN zqFtaV5D2M

Verifique el contenido y confiabilidad de este certificado, ingresando a https://si.comerciamas.co/verificar/planilla/cv.php?empresa=36 y digite el respectivo código, para que visualice la imagen generada al momento de su expedición. La verificación se puede realizar de manera limitada, durante 60 días calendario contados a partir de la fecha de su expedición.

- 40 17 15 00 : TUBOS Y TUBERÍAS COMERCIALES
40 18 30 00 : TUBERÍAS DE CAUCHO Y PLÁSTICO
22 10 15 00 : MAQUINARIA PARA TRABAJO DE DESMONTE
22 10 16 00 : EQUIPO DE PAVIMENTACIÓN
22 10 17 00 : COMPONENTES DE EQUIPO PESADO
22 10 18 00 : GRÚAS DE ELEVACIÓN
22 10 20 00 : EQUIPO Y MAQUINARIA DE DEMOLICIÓN DE EDIFICIOS
24 14 15 00 : SUMINISTROS PARA SEGURIDAD Y PROTECCIÓN
24 11 18 00 : TANQUES Y CILINDROS Y SUS ACCESORIOS
25 10 16 00 : VEHICULOS DE TRANSPORTE DE PRODUCTOS Y MATERIALES
25 12 17 00 : EQUIPO Y SISTEMAS DE APOYO FERROVIARIO
27 11 15 00 : HERRAMIENTAS DE CORTE Y ENGAZADO Y FUNZONES
27 11 16 00 : HERRAMIENTAS DE PERFILAR
27 11 17 00 : LLAVES INGLESAS Y GUÍAS
27 11 18 00 : HERRAMIENTAS DE MEDIDA Y BOCETAJE
27 11 20 00 : HERRAMIENTAS MANUALES DE JARDINERÍA, AGRICULTURA Y FORESTACIÓN
27 11 21 00 : HERRAMIENTAS DE SUJECCIÓN Y FIJACIÓN
27 11 22 00 : HERRAMIENTAS DE ALBAÑILERÍA Y CONCRETO
27 11 23 00 : HERRAMIENTAS DE MARCAR
27 11 24 00 : HERRAMIENTAS DE INSERCIÓN Y AJUSTE
27 11 25 00 : HERRAMIENTAS PARA APALANCAR Y CURVAR
27 11 26 00 : HERRAMIENTAS PARA PRECINTAR
27 11 27 00 : HERRAMIENTAS MECÁNICAS
27 11 28 00 : CONEXIONES DE HERRAMIENTAS Y ACCESORIOS
27 11 29 00 : HERRAMIENTAS DISPENSADORAS
27 11 30 00 : CEPILLOS
27 11 31 00 : HERRAMIENTAS DE ARRASTRE
27 11 32 00 : JUEGOS DE HERRAMIENTAS
27 11 33 00 : HERRAMIENTAS MANUALES DE PRECISIÓN
27 13 15 00 : HERRAMIENTAS NEUMÁTICAS
27 13 17 00 : CILINDROS NEUMÁTICOS Y COMPONENTES
11 13 18 00 : ARCILLAS
30 17 17 00 : PRODUCTOS DE CRISTAL
31 21 15 00 : PINTURAS Y TAPA POROS
31 21 16 00 : ADITIVOS PARA PINTURAS
31 21 18 00 : DISOLVENTES Y DILUYENTES PARA PINTURAS
31 21 19 00 : APLICADORES DE PINTURA Y ACCESORIOS PARA PINTAR
12 16 25 00 : ROMPELORES DE EMULSIÓN
11 10 15 00 : MINERALES
92 10 15 00 : SERVICIOS DE POLICÍA
92 10 16 00 : SERVICIOS DE BOMBEROS
92 10 17 00 : SISTEMAS DE CÁRCELES Y PRISIONES



CERTIFICADO DE INSCRIPCIÓN Y CLASIFICACIÓN EN EL REGISTRO DE PROPONENTES

Fecha expedición: 2009/2023 - 09:05:16
Racbo No. S000817667, Valor 62000

CÓDIGO DE VERIFICACIÓN zqFhv5D2M

Verifique el contenido y confiabilidad de este certificado, ingresando a https://si.contecamaras.co/visa/plantilla/cv.php?empresa=36 y digite el respectivo código, para que visualice la imagen generada al momento de su expedición. La verificación se puede realizar de manera ilimitada, durante 60 días calendario contados a partir de la fecha de su expedición.

- 92 10 18 00 : SISTEMAS JUDICIALES
92 10 19 00 : SERVICIOS DE RESCATE
39 11 16 00 : ILUMINACIÓN EXTERIOR Y ARTEFACTOS
78 14 15 00 : SERVICIOS DE ORGANIZACIÓN DE TRANSPORTES
30 12 19 00 : MATERIALES PARA ESTABILIZACIÓN Y REFUERZO DE SUELOS
30 10 36 00 : PRODUCTOS ESTRUCTURALES
24 10 15 00 : CAMIONES INDUSTRIALES
46 16 15 00 : CONTROL DE TRÁFICO
40 17 16 00 : TUBOS Y TUBERÍAS INDUSTRIALES
40 17 17 00 : ADAPTADORES DE TUBOS
40 17 21 00 : CODOS PARA TUBOS
40 17 24 00 : TAPAS PARA TUBOS
40 17 25 00 : CONECTORES DE TUBOS
40 17 26 00 : ACOPLER DE TUBOS
40 17 28 00 : CODOS DE TUBOS
41 11 39 00 : EQUIPO PARA MEDICIÓN DE SUELOS
41 11 40 00 : EQUIPO DE MEDIDA DE ROCAS Y ESTRATOS
72 15 29 00 : SERVICIOS DE MONTAJE DE ACEPO ESTRUCTURAL
30 10 24 00 : VARILLAS
93 14 20 00 : DESARROLLO URBANO
70 17 18 00 : SERVICIOS DE DRENAJE
93 14 19 00 : DESARROLLO RURAL
30 10 15 00 : ÁNGULOS
30 10 17 00 : VIGAS
30 10 18 00 : CONDUCTOS
30 16 17 00 : SUELOS
55 12 17 00 : SEÑALIZACIÓN
12 16 49 00 : AGENTES DE IMPERMEABILIZACIÓN
40 10 17 00 : ENFRIAMIENTO
22 10 19 00 : MAQUINARIA Y ACCESORIOS DE CONSTRUCCIÓN DE EDIFICIOS
12 18 00 : SERVICIOS DE INDUSTRIA DE PRODUCTOS DE MINERALES NO METÁLICOS
14 16 00 : VALVULAS
14 17 00 : MATERIAL DE FERRETERÍA Y ACCESORIOS
40 14 19 00 : CONDUCTOS
40 14 20 00 : MANGUERAS
72 15 11 00 : SERVICIOS DE CONSTRUCCIÓN DE PLOMERÍA
72 12 13 00 : SERVICIOS DE CONSTRUCCIÓN DE TALLERES AUTOMOTRICES Y ESTACIONES DE SER...
72 15 36 00 : SERVICIOS DE TERMINADO INTERIOR, DOTACIÓN Y REMODELACIÓN
27 11 19 00 : HERRAMIENTAS GRUESAS Y DE ACABADO
72 14 10 00 : SERVICIOS DE CONSTRUCCIÓN DE AUTOPLISTAS Y CARRETERAS
30 10 22 00 : PLANCHA
30 10 28 00 : PILOTAJE



CERTIFICADO DE INSCRIPCIÓN Y CLASIFICACIÓN EN EL REGISTRO DE PROPONENTES

Fecha expedición: 2009/2023 - 09:06:16
Racbo No. S000817667, Valor 62000

CÓDIGO DE VERIFICACIÓN zqFhv5D2M

Verifique el contenido y confiabilidad de este certificado, ingresando a https://si.contecamaras.co/visa/plantilla/cv.php?empresa=36 y digite el respectivo código, para que visualice la imagen generada al momento de su expedición. La verificación se puede realizar de manera ilimitada, durante 60 días calendario contados a partir de la fecha de su expedición.

- 31 12 17 00 : PIEZAS FURNUNAS CENTRIFUGAS MECANIZADAS
31 37 11 00 : LADRILLOS REFRACTARIOS
31 16 34 00 : REDES DE METAL Y ESTRUCTURAS DE CRIBADO

*** EXPERIENCIA No. 90 :

NÚMERO CONSECUTIVO DEL CONTRATO:093

CONTRATO CELEBRADO POR :3 - CONSORCIO O UNIÓN TEMPORAL

NOMBRE DEL CONTRATISTA :CONSORCIO VIAS TINJACA

NOMBRE DEL CONTRATANTE :MUNICIPIO DE TINJACA

VALOR CONTRATADO EN SMMLV :403,76

PORCENTAJE DE PARTICIPACIÓN EN EL VALOR EJECUTADO EN CASO DE CONSORCIOS Y UNIONES TEMPORALES: 50%

SG FM CL PR - DESCRIPCIÓN

- 95 10 16 00 : LOTES COMERCIALES
95 10 18 00 : LOTES DE TERRENOS GUBERNAMENTALES
95 12 17 00 : EDIFICIOS Y ESTRUCTURAS PÚBLICOS
95 12 23 00 : EDIFICIOS Y ESTRUCTURAS DE SALUD Y DEPORTIVAS
72 10 29 00 : SERVICIOS DE MANTENIMIENTO Y REPARACIÓN DE INSTALACIONES
72 10 33 00 : SERVICIOS DE MANTENIMIENTO Y REPARACIÓN DE INFRAESTRUCTURA
81 10 15 00 : INGENIERÍA CIVIL Y ARQUITECTURA
72 14 11 00 : SERVICIOS DE CONSTRUCCIÓN Y REVESTIMIENTO Y PAVIMENTACIÓN DE INFRAEST...
72 14 12 00 : SERVICIOS DE CONSTRUCCIÓN MARINA
70 11 17 00 : PARQUES, JARDINES Y HUERTOS
95 11 16 00 : VIAS DE TRÁFICO ABIERTO
95 12 16 00 : EDIFICIOS Y ESTRUCTURAS DE TRANSPORTE
72 10 15 00 : SERVICIOS DE APOYO PARA LA CONSTRUCCIÓN
72 15 27 00 : SERVICIOS DE INSTALACIÓN Y REPARACIÓN DE CONCRETO
72 12 11 00 : SERVICIOS DE CONSTRUCCIÓN DE EDIFICIOS COMERCIALES Y DE OFICINA
81 10 22 00 : INGENIERÍA DE TRANSPORTE
95 11 15 00 : VIAS DE TRÁFICO LIMITADO
95 14 16 00 : EDIFICIOS Y ESTRUCTURAS PREFABRICADOS RESIDENCIALES
81 14 16 00 : MANEJO DE CADENA DE SUMINISTROS
81 14 15 00 : CONTROL DE CALIDAD
30 12 17 00 : MATERIALES DE CONSTRUCCIÓN DE CAMINOS Y CARRILERAS
84 14 16 00 : AGENCIAS DE CRÉDITO PERSONAL
11 11 16 00 : PIEDRA
11 11 17 00 : ARENA
11 11 15 00 : BARRO Y TIERRA
42 24 15 00 : SUMINISTROS DE VACIADO DE ESCAYOLA Y TABILLAS
49 24 15 00 : EQUIPO DE PARQUES INFANTILES
95 10 15 00 : LOTES RESIDENCIALES



CERTIFICADO DE INSCRIPCIÓN Y CLASIFICACIÓN EN EL REGISTRO DE PROPONENTES

Fecha expedición: 2009/2023 - 09:05:16
Racbo No. S000817667, Valor 62000

CÓDIGO DE VERIFICACIÓN zqFhv5D2M

Verifique el contenido y confiabilidad de este certificado, ingresando a https://si.contecamaras.co/visa/plantilla/cv.php?empresa=36 y digite el respectivo código, para que visualice la imagen generada al momento de su expedición. La verificación se puede realizar de manera ilimitada, durante 60 días calendario contados a partir de la fecha de su expedición.

- 95 12 18 00 : EDIFICIOS Y ESTRUCTURAS UTILITARIOS
95 12 19 00 : EDIFICIOS Y ESTRUCTURAS EDUCACIONALES Y DE ADMINISTRACIÓN
95 12 20 00 : EDIFICIOS Y ESTRUCTURAS HOSPITALARIAS
12 21 00 : EDIFICIOS Y ESTRUCTURAS DE ACOMODACIONES
12 24 00 : EDIFICIOS Y ESTRUCTURAS INDUSTRIALES
12 25 00 : EDIFICIOS Y ESTRUCTURAS AGRÍCOLAS Y DE CULTIVOS Y PESCA
95 12 26 00 : EDIFICIOS Y ESTRUCTURAS RELIGIOSAS
95 12 27 00 : EDIFICIOS Y ESTRUCTURAS DE DEFENSA
95 13 16 00 : EDIFICIOS Y ESTRUCTURAS COMERCIALES E INDUSTRIALES PORTÁTILES
95 14 18 00 : EDIFICIOS Y ESTRUCTURAS PREFABRICADOS DE EMERGENCIA Y ALIVIO
70 13 15 00 : PROTECCIÓN DEL TERRENO Y DEL SUELO
70 13 16 00 : PREPARACIÓN DEL TERRENO Y DEL SUELO
70 13 17 00 : GESTIÓN DEL TERRENO Y DEL SUELO
72 10 31 00 : INSTALACIÓN Y REPARACIÓN DE SERVICIOS DE BANDAS TRANSPORTADORAS
72 12 15 00 : SERVICIOS DE CONSTRUCCIÓN DE PLANTAS INDUSTRIALES
72 14 15 00 : SERVICIOS DE PREPARACIÓN DE TIERRAS
72 14 13 00 : SERVICIO DE CONSTRUCCIÓN DE FACILIDADES ATLÉTICAS Y RECREATIVAS
72 14 14 00 : SERVICIOS DE CONSTRUCCIÓN Y REPARACIÓN DE FACILIDADES DE DETENCIÓN
72 14 16 00 : SERVICIOS DE CONSTRUCCIÓN DE SISTEMAS DE TRÁNSITO MASIVO
72 14 17 00 : SERVICIOS DE ALQUILER O ARRENDAMIENTO DE EQUIPO Y MAQUINARIA DE CONSTRU...
72 15 13 00 : SERVICIOS DE PINTURA E INSTALACIÓN DE PAPEL DE COLGADURA
72 15 19 00 : SERVICIOS DE ALBAÑILERÍA Y MAESTRÍA
72 15 25 00 : SERVICIOS DE INSTALACIÓN DE PISOS
72 15 35 00 : SERVICIOS DE LIMPIEZA ESTRUCTURAL EXTERNA
72 15 39 00 : SERVICIO DE PREPARACIÓN DE OBRAS DE CONSTRUCCIÓN
72 15 43 00 : SERVICIOS DE MANTENIMIENTO E INSTALACIÓN DE EQUIPO PESADO
72 15 24 00 : SERVICIOS DE MONTAJE E INSTALACIÓN DE VENTANAS Y PUERTAS
72 15 44 00 : SERVICIOS DE MANTENIMIENTO Y FABRICACIÓN DE ACCESORIOS PARA TUBERÍAS
73 18 10 00 : SERVICIOS DE MAQUINADO
73 18 19 00 : SERVICIOS DE SOLDADURA
73 15 17 00 : TRATAMIENTO DE MATERIALES
73 15 18 00 : SERVICIOS DE CONVERSIÓN
77 10 15 00 : EVALUACIÓN DE IMPACTO AMBIENTAL
77 10 16 00 : PLANEACIÓN AMBIENTAL
77 10 17 00 : SERVICIOS DE ASESORÍA AMBIENTAL
77 10 18 00 : AUDITORIA AMBIENTAL
77 10 19 00 : SERVICIOS DE INVESTIGACIÓN DE CONTAMINACIÓN
77 10 20 00 : SERVICIOS DE REPORTE AMBIENTAL
77 11 15 00 : SERVICIOS DE SEGURIDAD AMBIENTAL
77 11 16 00 : REHABILITACIÓN AMBIENTAL
77 12 15 00 : CONTAMINACIÓN DEL AIRE
77 12 16 00 : CONTAMINACIÓN DEL SUELO



CERTIFICADO DE INSCRIPCIÓN Y CLASIFICACIÓN EN EL REGISTRO DE PROPONENTES

Fecha expedición: 2009/2023 - 09:05:16
Racbo No. S000817667, Valor 62000

CÓDIGO DE VERIFICACIÓN zqFhv5D2M

Verifique el contenido y confiabilidad de este certificado, ingresando a https://si.contecamaras.co/visa/plantilla/cv.php?empresa=36 y digite el respectivo código, para que visualice la imagen generada al momento de su expedición. La verificación se puede realizar de manera ilimitada, durante 60 días calendario contados a partir de la fecha de su expedición.

- 77 12 17 00 : CONTAMINACIÓN DEL AGUA
78 10 18 00 : TRANSPORTE DE CARGA FOR CARRETERA
78 10 21 00 : SERVICIOS DE OLEODUCTOS
78 14 19 00 : SERVICIOS DE ALQUILER DE CONTENEDORES DE TRANSPORTE
80 10 16 00 : GERENCIA DE PROYECTOS
80 10 17 00 : GERENCIA INDUSTRIAL
80 11 17 00 : RECLUTAMIENTO DE PERSONAL
81 10 16 00 : INGENIERÍA MECÁNICA
81 10 25 00 : SERVICIOS DE PERMISOS
81 10 26 00 : SERVICIOS DE MUESTREO
81 10 27 00 : SERVICIOS DE DISEÑO E INGENIERÍA DE SISTEMAS INSTRUMENTADOS DE CONTROL
81 12 15 00 : ANÁLISIS ECONÓMICO
81 15 16 00 : CARTOGRAFÍA
81 15 17 00 : GEOLOGÍA
81 15 18 00 : OCEANOGRAFÍA E HIDROLOGÍA
81 15 19 00 : GEOFÍSICA
46 16 15 00 : ROPA DE SEGURIDAD
46 18 16 00 : CALZADO DE PROTECCIÓN
46 18 18 00 : PROTECCIÓN Y ACCESORIOS PARA LA VISIÓN
46 18 19 00 : PROTECTORES AUDITIVOS
46 18 20 00 : PROTECCIÓN DE LA RESPIRACIÓN
46 18 21 00 : EQUIPO Y SUMINISTROS ANTIESTÁTICOS
46 18 22 00 : EQUIPO DE APOYO ERGONOMÍCO
46 18 23 00 : PROTECCIÓN ANTI CAÍDA Y EQUIPO DE PESCADE
46 18 24 00 : EQUIPO DE LIMPIEZA DE SEGURIDAD Y MATERIALES DE DESCONTAMINACIÓN
46 18 25 00 : ARMAS O DISPOSITIVOS DE SEGURIDAD PERSONAL
30 10 29 00 : PILARES
30 10 31 00 : RIELES
30 10 29 00 : EJES
30 11 15 00 : CONCRETO Y MORTEROS
30 11 16 00 : CEMENTO Y CAL
30 11 18 00 : AGREGADOS
30 11 19 00 : ELEMENTOS PARA REFORZAR CONCRETO
30 12 15 00 : DERIVADOS BITUMINOSOS
30 12 16 00 : ASFALTOS
30 12 18 00 : MATERIALES DE ARQUITECTURA PAISAJÍSTICA
36 13 17 00 : AZULEJOS Y BALDOSAS
30 13 16 00 : LADRILLOS
30 14 15 00 : AISLAMIENTO TÉRMICO
30 14 16 00 : AISLAMIENTO ESPECIAL
30 14 17 00 : CAPAS DE SELLAMIENTO DE AISLAMIENTO
41 10 15 00 : EQUIPO Y SUMINISTROS PARA LA MEZCLA, LA DISPERSIÓN Y LA HOMOGENEIZACIÓN...

202



CERTIFICADO DE INSCRIPCIÓN Y CLASIFICACIÓN EN EL REGISTRO DE PROPONENTES

Fecha expedición: 20/09/2023 - 09:05:16
Recibo No. S000817667, Valor 62000

CÓDIGO DE VERIFICACIÓN zqFtaV5D2M

Verifique el contenido y confiabilidad de este certificado, ingresando a https://si.comfocameras.co/ver/planilla/cv.php?empresa=36 y digite el respectivo código, para que visualice la imagen generada al momento de su expedición. La verificación se puede realizar de manera limitada, durante 60 días calendario contados a partir de la fecha de su expedición.

- 41 10 38 00 : EQUIPO Y SUMINISTROS PARA LA MEZCLA Y LA MEZCLADORA POR SACUDIDA O VARI...
41 10 39 00 : CENTRIFUGADORAS DE LABORATORIO Y ACCESORIOS
41 10 42 00 : EQUIPO Y SUMINISTROS DE PURIFICACIÓN DE AGUA PARA LABORATORIO
41 11 15 00 : INSTRUMENTOS DE MEDICIÓN DEL PESO
41 11 16 00 : INSTRUMENTOS DE MEDIDA DE LONGITUD, ESPESOR O DISTANCIA
41 11 17 00 : INSTRUMENTOS Y ACCESORIOS DE VISIÓN Y OBSERVACIÓN
41 11 18 00 : EQUIPO DE EXAMEN NO DESTRUCTIVO
41 11 19 00 : INSTRUMENTOS INDICADORES Y DE REGISTRO
41 11 21 00 : TRANSDUCTORES
41 11 22 00 : INSTRUMENTOS DE MEDIDA DE TEMPERATURA Y CALOR
41 11 23 00 : INSTRUMENTOS DE MEDICIÓN DE LA HUMEDAD
41 11 24 00 : INSTRUMENTOS DE MEDIDA Y CONTROL DE LA PRESIÓN
41 11 28 00 : EQUIPO E INSTRUMENTOS RELACIONADOS CON EL TRANSPORTE
41 11 41 00 : INSTRUMENTOS GISMOLÓGICOS
41 11 43 00 : INSTRUMENTOS HIDROLÓGICOS
42 12 15 00 : EQUIPO VETERINARIO
42 12 17 00 : MOBILIARIO CLÍNICO VETERINARIO
40 17 15 00 : TUBOS Y TUBERÍAS COMERCIALES
40 18 30 00 : TUBERÍAS DE CAUCHO Y PLÁSTICO
22 10 15 00 : MAQUINARIA PARA TRABAJO DE DESMONTE
22 10 16 00 : EQUIPO DE PAVIMENTACIÓN
22 10 17 00 : COMPONENTES DE EQUIPO PESADO
22 10 18 00 : GRÚAS DE ELEVACIÓN
22 10 20 00 : EQUIPO Y MAQUINARIA DE DEMOLICIÓN DE EDIFICIOS
24 14 15 00 : SUMINISTROS PARA SEGURIDAD Y PROTECCIÓN
24 11 18 00 : TANQUES Y CILINDROS Y SUS ACCESORIOS
25 10 16 00 : VEHÍCULOS DE TRANSPORTE DE PRODUCTOS Y MATERIALES
25 12 17 00 : EQUIPO Y SISTEMAS DE APOYO FERROVIARIO
27 11 15 00 : HERRAMIENTAS DE CORTE Y ENGAZADO Y PUNZONES
27 11 16 00 : HERRAMIENTAS DE PERFILAR
27 11 17 00 : LLAVES INGLESAS Y GUÍAS
27 11 18 00 : HERRAMIENTAS DE MEDIDA Y BOCETAJE
27 11 20 00 : HERRAMIENTAS MANUALES DE JARDINERÍA, AGRICULTURA Y FORESTACIÓN
27 11 21 00 : HERRAMIENTAS DE SUJECCIÓN Y FIJACIÓN
27 11 22 00 : HERRAMIENTAS DE ALBAÑILERÍA Y CONCRETO
27 11 23 00 : HERRAMIENTAS DE MARCAR
27 11 24 00 : HERRAMIENTAS DE INSERCIÓN Y AJUSTE
27 11 25 00 : HERRAMIENTAS PARA APALANCAR Y CURVAR
27 11 26 00 : HERRAMIENTAS PARA PRECINTAR
27 11 27 00 : HERRAMIENTAS MECÁNICAS
27 11 28 00 : CONEXIONES DE HERRAMIENTAS Y ACCESORIOS
27 11 29 00 : HERRAMIENTAS DISPENSADORAS



CERTIFICADO DE INSCRIPCIÓN Y CLASIFICACIÓN EN EL REGISTRO DE PROPONENTES

Fecha expedición: 20/09/2023 - 09:05:16
Recibo No. S000817667, Valor 62000

CÓDIGO DE VERIFICACIÓN zqFtaV5D2M

Verifique el contenido y confiabilidad de este certificado, ingresando a https://si.comfocameras.co/ver/planilla/cv.php?empresa=36 y digite el respectivo código, para que visualice la imagen generada al momento de su expedición. La verificación se puede realizar de manera limitada, durante 60 días calendario contados a partir de la fecha de su expedición.

- 27 11 30 00 : CEPILLOS
27 11 31 00 : HERRAMIENTAS DE ARRASTRE
27 11 32 00 : JUEGOS DE HERRAMIENTAS
27 11 33 00 : HERRAMIENTAS MANUALES DE PRECISIÓN
27 13 15 00 : HERRAMIENTAS NEUMÁTICAS
27 13 17 00 : CILINDROS NEUMÁTICOS Y COMPONENTES
11 11 16 00 : ARCILLAS
30 17 17 00 : PRODUCTOS DE CRISTAL
31 21 15 00 : PINTURAS Y TAPA POROS
31 21 16 00 : ADITIVOS PARA PINTURAS
31 21 18 00 : DISOLVENTES Y DILUYENTES PARA PINTURAS
31 21 19 00 : APLICADORES DE PINTURA Y ACCESORIOS PARA PINTAR
12 16 25 00 : ROMPEDORES DE EMULSIÓN
11 10 15 00 : MINERALES
92 10 15 00 : SERVICIOS DE POLICÍA
92 10 16 00 : SERVICIOS DE BOMBEROS
92 10 17 00 : SISTEMAS DE CÁRCELES Y PRISIONES
92 10 18 00 : SISTEMAS JUDICIALES
92 10 19 00 : SERVICIOS DE RESCATE
39 11 16 00 : ILUMINACIÓN EXTERIOR Y ARTEFACTOS
78 14 15 00 : SERVICIOS DE ORGANIZACIÓN DE TRANSPORTES
30 12 19 00 : MATERIALES PARA ESTABILIZACIÓN Y REFUERZO DE SUELOS
30 10 36 00 : PRODUCTOS ESTRUCTURALES
24 10 15 00 : CAMIONES INDUSTRIALES
46 16 15 00 : CONTROL DE TRÁFICO
40 17 16 00 : TUBOS Y TUBERÍAS INDUSTRIALES
40 17 17 00 : ADAPTADORES DE TUBOS
40 17 21 00 : CODOS PARA TUBOS
40 17 24 00 : TAPAS PARA TUBOS
40 17 25 00 : CONECTORES DE TUBOS
40 17 26 00 : COPLÉS DE TUBOS
40 17 28 00 : CODOS DE TUBOS
41 11 39 00 : EQUIPO PARA MEDICIÓN DE SUELOS
41 11 40 00 : EQUIPO DE MEDIDA DE ROCAS Y ESTRATOS
72 15 29 00 : SERVICIOS DE MONTAJE DE ACERO ESTRUCTURAL
30 10 24 00 : VARILLAS
93 14 20 00 : DESARROLLO URBANO
70 17 18 00 : SERVICIOS DE DRENAJE
93 14 19 00 : DESARROLLO RURAL
30 10 15 00 : ANGULOS
30 10 17 00 : VIGAS
30 10 16 00 : CONDUCTOS



CERTIFICADO DE INSCRIPCIÓN Y CLASIFICACIÓN EN EL REGISTRO DE PROPONENTES

Fecha expedición: 20/09/2023 - 09:05:16
Recibo No. S000817667, Valor 62000

CÓDIGO DE VERIFICACIÓN zqFtaV5D2M

Verifique el contenido y confiabilidad de este certificado, ingresando a https://si.comfocameras.co/ver/planilla/cv.php?empresa=36 y digite el respectivo código, para que visualice la imagen generada al momento de su expedición. La verificación se puede realizar de manera limitada, durante 60 días calendario contados a partir de la fecha de su expedición.

- 30 16 17 00 : SUELOS
55 12 17 00 : SERIALIZACIÓN
12 16 49 00 : AGENTES DE IMPERMEABILIZACIÓN
40 10 17 00 : ENFRIAMIENTO
22 10 19 00 : MAQUINARIA Y ACCESORIOS DE CONSTRUCCIÓN DE EDIFICIOS
73 12 18 00 : SERVICIOS DE INDUSTRIA DE PRODUCTOS DE MINERALES NO METÁLICOS
40 14 16 00 : VALVULAS
40 14 17 00 : MATERIAL DE FERRERÍA Y ACCESORIOS
40 14 19 00 : CONDUCTOS
40 14 20 00 : MANGUERAS
72 15 11 00 : SERVICIOS DE CONSTRUCCIÓN DE FLOMERIA
72 12 13 00 : SERVICIOS DE CONSTRUCCIÓN DE TALLERES AUTOMOTRICES Y ESTACIONES DE SER...
72 15 36 00 : SERVICIOS DE TERMINADO INTERIOR, DOTACIÓN Y REMODELACIÓN
27 11 19 00 : HERRAMIENTAS GRUESAS Y DE ACABADO
72 14 10 00 : SERVICIOS DE CONSTRUCCIÓN DE AUTOPISTAS Y CARRETERAS
30 10 22 00 : PLANCHA
30 10 28 00 : FILOTAJE
31 12 17 00 : PIEZAS FUNDIDAS CENTRÍFUGAS MECANIZADAS
31 37 11 00 : LADRILLOS REFRACTARIOS
31 16 34 00 : REDES DE METAL Y ESTRUCTURAS DE CRIBADO

*** EXPERIENCIA No. 91 :

NÚMERO CONSECUTIVO DEL CONTRATO:094
CONTRATO CELEBRADO POR :1 - EL PROPONENTE
NOMBRE DEL CONTRATISTA :CALING LIMITADA
NOMBRE DEL CONTRATANTE :MUNICIPIO DE EL COLEGIO
VALOR CONTRATADO EN SMMLV :84, 82

SG FM CL PR - DESCRIPCIÓN

- 95 10 16 00 : LOTES COMERCIALES
95 10 18 00 : LOTES DE TERRENOS GUBERNAMENTALES
95 12 17 00 : EDIFICIOS Y ESTRUCTURAS PÚBLICOS
95 12 23 00 : EDIFICIOS Y ESTRUCTURAS DE SALUD Y DEPORTIVAS
72 10 29 00 : SERVICIOS DE MANTENIMIENTO Y REPARACIÓN DE INSTALACIONES
72 10 33 00 : SERVICIOS DE MANTENIMIENTO Y REPARACIÓN DE INFRAESTRUCTURA
81 10 15 00 : INGENIERÍA CIVIL Y ARQUITECTURA
72 14 11 00 : SERVICIOS DE CONSTRUCCIÓN Y REVESTIMIENTO Y PAVIMENTACIÓN DE INFRAEST...
72 14 12 00 : SERVICIOS DE CONSTRUCCIÓN MARINA
70 11 17 00 : PARQUES, JARDINES Y HUERTOS
95 11 16 00 : VÍAS DE TRÁFICO ABIERTO
95 12 16 00 : EDIFICIOS Y ESTRUCTURAS DE TRANSPORTE
72 10 15 00 : SERVICIOS DE APOYO PARA LA CONSTRUCCIÓN



CERTIFICADO DE INSCRIPCIÓN Y CLASIFICACIÓN EN EL REGISTRO DE PROPONENTES

Fecha expedición: 20/09/2023 - 09:05:16
Recibo No. S000817667, Valor 62000

CÓDIGO DE VERIFICACIÓN zqFtaV5D2M

Verifique el contenido y confiabilidad de este certificado, ingresando a https://si.comfocameras.co/ver/planilla/cv.php?empresa=36 y digite el respectivo código, para que visualice la imagen generada al momento de su expedición. La verificación se puede realizar de manera limitada, durante 60 días calendario contados a partir de la fecha de su expedición.

- 72 15 27 00 : SERVICIOS DE INSTALACIÓN Y REPARACIÓN DE CONCRETO
72 12 11 00 : SERVICIOS DE CONSTRUCCIÓN DE EDIFICIOS COMERCIALES Y DE OFICINA
81 10 22 00 : INGENIERÍA DE TRANSPORTE
95 11 15 00 : VÍAS DE TRÁFICO LIMITADO
95 14 16 00 : EDIFICIOS Y ESTRUCTURAS PREFABRICADOS RESIDENCIALES
81 14 16 00 : MANEJO DE CADENA DE SUMINISTROS
81 14 15 00 : CONTROL DE CALIDAD
30 12 17 00 : MATERIALES DE CONSTRUCCIÓN DE CAMINOS Y CARRETERAS
84 14 16 00 : AGENCIAS DE CRÉDITO PERSONAL
11 11 16 00 : PIEDRA
11 11 17 00 : ARENA
11 11 15 00 : BARRO Y TIERRA
42 24 15 00 : SUMINISTROS DE VACIADO DE ESCAYOLA Y TABILLAS
49 24 15 00 : EQUIPO DE PARQUES INFANTILES
95 10 15 00 : LOTES RESIDENCIALES
95 12 18 00 : EDIFICIOS Y ESTRUCTURAS UTILITARIOS
95 12 19 00 : EDIFICIOS Y ESTRUCTURAS EDUCACIONALES Y DE ADMINISTRACIÓN
95 12 20 00 : EDIFICIOS Y ESTRUCTURAS HOSPITALARIAS
95 12 21 00 : EDIFICIOS Y ESTRUCTURAS DE ACOMODACIONES
95 12 24 00 : EDIFICIOS Y ESTRUCTURAS INDUSTRIALES
95 12 25 00 : EDIFICIOS Y ESTRUCTURAS AGRÍCOLAS Y DE CULTIVOS Y PESCA
95 12 26 00 : EDIFICIOS Y ESTRUCTURAS RELIGIOSAS
95 12 27 00 : EDIFICIOS Y ESTRUCTURAS DE DEFENSA
95 13 16 00 : EDIFICIOS Y ESTRUCTURAS COMERCIALES E INDUSTRIALES PORTÁTILES
95 14 18 00 : EDIFICIOS Y ESTRUCTURAS PREFABRICADOS DE EMERGENCIA Y ALIVIO
70 13 15 00 : PROTECCIÓN DEL TERRENO Y DEL SUELO
70 13 16 00 : PREPARACIÓN DEL TERRENO Y DEL SUELO
70 13 17 00 : GESTIÓN DEL TERRENO Y DEL SUELO
72 10 31 00 : INSTALACIÓN Y REPARACIÓN DE SERVICIOS DE BANDAS TRANSPORTADORAS
72 12 15 00 : SERVICIOS DE CONSTRUCCIÓN DE PLANTAS INDUSTRIALES
72 14 15 00 : SERVICIOS DE PREPARACIÓN DE TIERRAS
72 14 13 00 : SERVICIO DE CONSTRUCCIÓN DE FACILIDADES ATLÉTICAS Y RECREATIVAS
72 14 14 00 : SERVICIOS DE CONSTRUCCIÓN Y REPARACIÓN DE FACILIDADES DE DETENCIÓN
72 14 16 00 : SERVICIOS DE CONSTRUCCIÓN DE SISTEMAS DE TRÁNSITO MASIVO
72 14 17 00 : SERVICIOS DE ALQUILER O APRENDIZAJE DE EQUIPO Y MAQUINARIA DE CONSTRU...
72 15 13 00 : SERVICIOS DE PINTURA E INSTALACIÓN DE PAPEL DE COLGADURA
72 15 19 00 : SERVICIOS DE ALBAÑILERÍA Y MAMPONERÍA
72 15 25 00 : SERVICIOS DE INSTALACIÓN DE PISOS
72 15 35 00 : SERVICIOS DE LIMPIEZA ESTRUCTURAL EXTERNA
72 15 39 00 : SERVICIO DE PREPARACIÓN DE OBRAS DE CONSTRUCCIÓN
72 15 45 00 : SERVICIO DE MANTENIMIENTO E INSTALACIÓN DE EQUIPO PESADO
72 15 24 00 : SERVICIOS DE MONTAJE E INSTALACIÓN DE VENTANAS Y PUERTAS



CERTIFICADO DE INSCRIPCIÓN Y CLASIFICACIÓN EN EL REGISTRO DE PROPONENTES

Fecha expedición: 20/09/2023 - 09:05:16

Recibo No. S000817667, Valor 62000

CÓDIGO DE VERIFICACIÓN zqFhvS02M

Verifique el contenido y confiabilidad de este certificado, ingresando a https://si.comfocameras.com/ver/plan@icv.php?empresa=38 y digite el respectivo código, para que visualice la imagen generada al momento de su expedición. La verificación se puede realizar de manera limitada, durante 60 días calendario contados a partir de la fecha de su expedición.

- 72 15 44 00 : SERVICIOS DE MANTENIMIENTO Y FABRICACIÓN DE ACCESORIOS PARA TUBERÍAS
73 18 10 00 : SERVICIOS DE MAQUINADO
73 18 19 00 : SERVICIOS DE SOLDADURA
73 15 17 00 : TRATAMIENTO DE MATERIALES
73 15 18 00 : SERVICIOS DE CONVERSIÓN
77 10 15 00 : EVALUACIÓN DE IMPACTO AMBIENTAL
77 10 16 00 : PLANEACIÓN AMBIENTAL
77 10 17 00 : SERVICIOS DE ASESORÍA AMBIENTAL
77 10 18 00 : AUDITORIA AMBIENTAL
77 10 19 00 : SERVICIOS DE INVESTIGACIÓN DE CONTAMINACIÓN
77 10 20 00 : SERVICIOS DE REPORTE AMBIENTAL
77 11 15 00 : SERVICIOS DE SEGURIDAD AMBIENTAL
77 11 16 00 : REHABILITACIÓN AMBIENTAL
77 12 15 00 : CONTAMINACIÓN DEL AIRE
77 12 16 00 : CONTAMINACIÓN DEL SUELO
77 12 17 00 : CONTAMINACIÓN DEL AGUA
78 10 18 00 : TRANSPORTE DE CARGA POR CARRETERA
78 10 21 00 : SERVICIOS DE OLEODUCTOS
78 14 19 00 : SERVICIOS DE ALQUILER DE CONTENEDORES DE TRANSPORTE
80 10 16 00 : GERENCIA DE PROYECTOS
80 10 17 00 : GERENCIA INDUSTRIAL
80 11 17 00 : RECLUTAMIENTO DE PERSONAL
81 10 16 00 : INGENIERÍA MECÁNICA
81 10 25 00 : SERVICIOS DE PERMISOS
81 10 26 00 : SERVICIOS DE MUESTREO
81 10 27 00 : SERVICIOS DE DISEÑO E INGENIERÍA DE SISTEMAS INSTRUMENTADOS DE CONTROL
81 12 15 00 : ANÁLISIS ECONÓMICO
81 15 16 00 : CARTOGRAFÍA
81 15 17 00 : GEOLOGÍA
81 15 18 00 : OCEANOGRAFÍA E HIDROLOGÍA
81 15 19 00 : GEOFÍSICA
81 19 15 00 : ROPA DE SEGURIDAD
81 19 16 00 : CALZADO DE PROTECCIÓN
81 19 18 00 : PROTECCIÓN Y ACCESORIOS PARA LA VISIÓN
81 19 19 00 : PROTECTORES AUDITIVOS
81 19 20 00 : PROTECCIÓN DE LA RESPIRACIÓN
81 19 21 00 : EQUIPO Y SUMINISTROS ANTIESTÁTICOS
81 19 22 00 : EQUIPO DE APOYO ERGONÓMICO
81 19 23 00 : PROTECCIÓN ANTI CAÍDA Y EQUIPO DE RESCATE
81 19 24 00 : EQUIPO DE LIMPIEZA DE SEGURIDAD Y MATERIALES DE DESCONTAMINACIÓN
81 19 25 00 : ARMAS O DISPOSITIVOS DE SEGURIDAD PERSONAL
81 19 29 00 : PILARES



CERTIFICADO DE INSCRIPCIÓN Y CLASIFICACIÓN EN EL REGISTRO DE PROPONENTES

Fecha expedición: 20/09/2023 - 09:05:16

Recibo No. S000817667, Valor 62000

CÓDIGO DE VERIFICACIÓN zqFhvS02M

Verifique el contenido y confiabilidad de este certificado, ingresando a https://si.comfocameras.com/ver/plan@icv.php?empresa=38 y digite el respectivo código, para que visualice la imagen generada al momento de su expedición. La verificación se puede realizar de manera limitada, durante 60 días calendario contados a partir de la fecha de su expedición.

- 30 10 31 00 : RIELES
30 10 39 00 : EJES
30 11 15 00 : CONCRETO Y MORTEROS
30 11 16 00 : CEMENTO Y CAL
30 11 18 00 : AGREGADOS
30 11 19 00 : ELEMENTOS PARA REFORZAR CONCRETO
30 12 15 00 : DERIVADOS BITUMINOSOS
30 12 16 00 : ASFALTOS
30 12 18 00 : MATERIALES DE ARQUITECTURA PAISAJÍSTICA
30 13 17 00 : AZULEJOS Y BALDOSAS
30 13 16 00 : LADRILLOS
30 14 15 00 : AISLAMIENTO TÉRMICO
30 14 16 00 : AISLAMIENTO ESPECIAL
30 14 17 00 : CAPAS DE SELLAMIENTO DE AISLAMIENTO
41 10 15 00 : EQUIPO Y SUMINISTROS PARA LA MEZCLA, LA DISPERSIÓN Y LA HOMOGENEIZACIÓN...
41 10 36 00 : EQUIPO Y SUMINISTROS PARA LA MEZCLA Y LA AGITACIÓN POR SACUDIDA O VARI...
41 10 39 00 : CENTRIFUGADORAS DE LABORATORIO Y ACCESORIOS
41 10 42 00 : EQUIPO Y SUMINISTROS DE PURIFICACIÓN DE AGUA PARA LABORATORIO
41 11 15 00 : INSTRUMENTOS DE MEDICIÓN DEL PESO
41 11 16 00 : INSTRUMENTOS DE MEDIDA DE LONGITUD, ESPESOR O DISTANCIA
41 11 17 00 : INSTRUMENTOS Y ACCESORIOS DE VISIÓN Y OBSERVACIÓN
41 11 18 00 : EQUIPO DE EXAMEN NO DESTRUCTIVO
41 11 19 00 : INSTRUMENTOS INDICADORES Y DE REGISTRO
41 11 21 00 : TRANSDUCTORES
41 11 22 00 : INSTRUMENTOS DE MEDIDA DE TEMPERATURA Y CALOR
41 11 23 00 : INSTRUMENTOS DE MEDICIÓN DE LA HUMEDAD
41 11 24 00 : INSTRUMENTOS DE MEDIDA Y CONTROL DE LA PRESIÓN
41 11 28 00 : EQUIPO E INSTRUMENTOS RELACIONADOS CON EL TRANSPORTE
41 11 41 00 : INSTRUMENTOS SISMOLÓGICOS
41 11 43 00 : INSTRUMENTOS HIDROLÓGICOS
42 12 15 00 : EQUIPO VETERINARIO
42 12 17 00 : MOBILIARIO CLÍNICO VETERINARIO
40 17 15 00 : TUBOS Y TUBERIAS COMERCIALES
40 16 30 00 : TUBERÍAS DE CAUCHO Y PLÁSTICO
22 10 15 00 : MAQUINARIA PARA TRABAJO DE DESMONTE
22 10 16 00 : EQUIPO DE PAVIMENTACIÓN
22 10 17 00 : COMPONENTES DE EQUIPO PESADO
22 10 18 00 : GRÚAS DE ELEVACIÓN
22 10 20 00 : EQUIPO Y MAQUINARIA DE DEMOLICIÓN DE EDIFICIOS
24 14 15 00 : SUMINISTROS PARA SEGURIDAD Y PROTECCIÓN
24 11 18 00 : TANQUES Y CILINDROS Y SUS ACCESORIOS
25 10 16 00 : VEHÍCULOS DE TRANSPORTE DE PRODUCTOS Y MATERIALES



CERTIFICADO DE INSCRIPCIÓN Y CLASIFICACIÓN EN EL REGISTRO DE PROPONENTES

Fecha expedición: 20/09/2023 - 09:05:16

Recibo No. S000817667, Valor 62000

CÓDIGO DE VERIFICACIÓN zqFhvS02M

Verifique el contenido y confiabilidad de este certificado, ingresando a https://si.comfocameras.com/ver/plan@icv.php?empresa=38 y digite el respectivo código, para que visualice la imagen generada al momento de su expedición. La verificación se puede realizar de manera limitada, durante 60 días calendario contados a partir de la fecha de su expedición.

- 25 12 17 00 : EQUIPO Y SISTEMAS DE APOYO FERROVIARIO
27 11 15 00 : HERRAMIENTAS DE CORTE Y ENGARGAZO Y FUNZONES
27 11 16 00 : HERRAMIENTAS DE PERFILAR
11 17 00 : LLAVES INGLÉSAS Y GUÍAS
11 18 00 : HERRAMIENTAS DE MEDIDA Y BOCETAJE
11 20 00 : HERRAMIENTAS MANUALES DE JARDINERÍA, AGRICULTURA Y FORESTACIÓN
27 11 21 00 : HERRAMIENTAS DE SUJECCIÓN Y FIJACIÓN
27 11 22 00 : HERRAMIENTAS DE ALGARILERÍA Y CONCRETO
27 11 23 00 : HERRAMIENTAS DE MARCAR
27 11 24 00 : HERRAMIENTAS DE INSERCIÓN Y AJUSTE
27 11 25 00 : HERRAMIENTAS PARA APALANCAR Y CURVAR
27 11 26 00 : HERRAMIENTAS PARA PRECINTAR
27 11 27 00 : HERRAMIENTAS MECÁNICAS
27 11 28 00 : CONEXIONES DE HERRAMIENTAS Y ACCESORIOS
27 11 29 00 : HERRAMIENTAS DISPENSADORAS
27 11 30 00 : CEPILLOS
27 11 31 00 : HERRAMIENTAS DE ARRASTRE
27 11 32 00 : JUEGOS DE HERRAMIENTAS
27 11 33 00 : HERRAMIENTAS MANUALES DE PRECISIÓN
27 13 15 00 : HERRAMIENTAS NEUMÁTICAS
27 13 17 00 : CILINDROS NEUMÁTICOS Y COMPONENTES
11 11 18 00 : ARCILLAS
30 17 17 00 : PRODUCTOS DE CRISTAL
31 21 15 00 : PINTURAS Y TAPA POROS
31 21 16 00 : ADITIVOS PARA PINTURAS
31 21 18 00 : DISOLVENTES Y DILUYENTES PARA PINTURAS
31 21 19 00 : APLICADORES DE PINTURA Y ACCESORIOS PARA PINTAR
12 16 25 00 : ROMPEDORES DE EMULSIÓN
11 10 15 00 : MINERALES
92 10 15 00 : SERVICIOS DE POLICÍA
92 10 16 00 : SERVICIOS DE BOMBEROS
92 10 17 00 : SISTEMAS DE CÁRCELES Y PRISIONES
92 10 18 00 : SISTEMAS JUDICIALES
92 10 19 00 : SERVICIOS DE RESCATE
39 11 16 00 : ILUMINACIÓN EXTERIOR Y ARTEFACTOS
78 14 15 00 : SERVICIOS DE ORGANIZACIÓN DE TRANSPORTES
30 12 19 00 : MATERIALES PARA ESTABILIZACIÓN Y REFUERZO DE SUELOS
30 10 36 00 : PRODUCTOS ESTRUCTURALES
24 10 15 00 : CAMIONES INDUSTRIALES
46 16 15 00 : CONTROL DE TRÁFICO
40 17 16 00 : TUBOS Y TUBERIAS INDUSTRIALES
40 17 17 00 : ADAPTADORES DE TUBOS



CERTIFICADO DE INSCRIPCIÓN Y CLASIFICACIÓN EN EL REGISTRO DE PROPONENTES

Fecha expedición: 20/09/2023 - 09:05:16

Recibo No. S000817667, Valor 62000

CÓDIGO DE VERIFICACIÓN zqFhvS02M

Verifique el contenido y confiabilidad de este certificado, ingresando a https://si.comfocameras.com/ver/plan@icv.php?empresa=38 y digite el respectivo código, para que visualice la imagen generada al momento de su expedición. La verificación se puede realizar de manera limitada, durante 60 días calendario contados a partir de la fecha de su expedición.

- 40 17 21 00 : CODOS PARA TUBOS
40 17 24 00 : TAPAS PARA TUBOS
40 17 25 00 : CONECTORES DE TUBOS
40 17 26 00 : ACOPLER DE TUBOS
40 17 28 00 : CODOS DE TUBOS
41 11 39 00 : EQUIPO PARA MEDICIÓN DE SUELOS
41 11 40 00 : EQUIPO DE MEDIDA DE ROCAS Y ESTRATOS
72 13 23 00 : SERVICIOS DE MONTAJE DE ACERO ESTRUCTURAL
30 10 24 00 : VARILLAS
93 14 20 00 : DESARROLLO URBANO
70 17 18 00 : SERVICIOS DE DRENAJE
93 14 19 00 : DESARROLLO RURAL
30 10 15 00 : ANGULOS
30 10 17 00 : VIGAS
30 10 18 00 : CONDUCTOS
30 16 17 00 : SUELOS
55 12 17 00 : SEÑALIZACIÓN
12 16 49 00 : AGENTES DE IMPERMEABILIZACIÓN
40 10 17 00 : ENFRIAMIENTO
22 10 19 00 : MAQUINARIA Y ACCESORIOS DE CONSTRUCCIÓN DE EDIFICIOS
73 12 18 00 : SERVICIOS DE INDUSTRIA DE PRODUCTOS DE MINERALES NO METÁLICOS
40 14 16 00 : VÁLVULAS
40 14 17 00 : MATERIAL DE FERRETERÍA Y ACCESORIOS
40 14 19 00 : CONDUCTOS
40 14 20 00 : MANGUERAS
72 15 11 00 : SERVICIOS DE CONSTRUCCIÓN DE PLOMERÍA
72 12 13 00 : SERVICIOS DE CONSTRUCCIÓN DE TALLERES AUTOMOTRICES Y ESTACIONES DE SER...
72 15 36 00 : SERVICIOS DE TERMINADO INTERIOR, DOTACIÓN Y REMODELACIÓN
27 11 19 00 : HERRAMIENTAS GRUESAS Y DE ACABADO
72 14 10 00 : SERVICIOS DE CONSTRUCCIÓN DE AUTOPISTAS Y CARRETERAS
30 10 22 00 : PLANCHA
30 10 28 00 : PILOTAJE
31 12 17 00 : PIEZAS FUNDIDAS CENTRÍFUGAS MECANIZADAS
31 37 11 00 : LADRILLOS REFRACTARIOS
31 16 34 00 : REDES DE METAL Y ESTRUCTURAS DE CRIBADO

*** EXPERIENCIA No. 92 :
NÚMERO CONSECUTIVO DEL CONTRATO: 095
CONTRATO CELEBRADO POR : 1 - EL PROPONENTE
NOMBRE DEL CONTRATISTA : CALING LIMITADA
NOMBRE DEL CONTRATANTE : MUNICIPIO DE SATIVANORTE
VALOR CONTRATADO EN SÓMBOL : 289,80

203



CERTIFICADO DE INSCRIPCIÓN Y CLASIFICACIÓN EN EL REGISTRO DE PROPONENTES

Fecha expedición: 20/09/2023 - 09:05:16
Recibo No. S000817667, Valor 62000

CÓDIGO DE VERIFICACIÓN zqFhaVSD2M

Verifique el contenido y confiabilidad de este certificado, ingresando a https://si.comerciamas.co/ver/planilla/cv.php?empresa=36 y digite el respectivo código, para que visualice la imagen generada al momento de su expedición. La verificación se puede realizar de manera limitada, durante 60 días calendario contados a partir de la fecha de su expedición.

- SG FM CL PR - DESCRIPCIÓN
95 12 16 00 : EDIFICIOS Y ESTRUCTURAS DE TRANSPORTE
95 12 18 00 : EDIFICIOS Y ESTRUCTURAS UTILITARIOS
72 15 11 00 : SERVICIOS DE CONSTRUCCIÓN DE PLOMERIA
81 10 15 00 : INGENIERIA CIVIL Y ARQUITECTURA
83 10 15 00 : SERVICIOS DE ACUEDUCTO Y ALCANTARILLADO
72 11 11 00 : SERVICIOS DE CONSTRUCCIÓN DE UNIDADES MULTIFAMILIARES
72 14 11 00 : SERVICIOS DE CONSTRUCCIÓN Y REVESTIMIENTO Y PAVIMENTACIÓN DE INFRAEST...

*** EXPERIENCIA No. 93 :
NÚMERO CONSECUTIVO DEL CONTRATO:096
CONTRATO CELEBRADO POR :3 - CONSORCIO O UNIÓN TEMPORAL
NOMBRE DEL CONTRATISTA :CONSORCIO CALING CONSTRUCCIONES
NOMBRE DEL CONTRATANTE :MUNICIPIO DE VILLA DE LEYVA
VALOR CONTRATADO EN SMLMV :840,19
PORCENTAJE DE PARTICIPACIÓN EN EL VALOR EJECUTADO EN CASO DE CONSORCIOS Y UNIONES TEMPORALES: 65%

- SG FM CL PR - DESCRIPCIÓN
95 12 16 00 : EDIFICIOS Y ESTRUCTURAS DE TRANSPORTE
76 12 16 00 : DISPOSICIÓN DE DESECHOS NO PELIGROSOS
76 12 17 00 : TRATAMIENTO DE DESECHOS LÍQUIDOS



CERTIFICADO DE INSCRIPCIÓN Y CLASIFICACIÓN EN EL REGISTRO DE PROPONENTES

Fecha expedición: 20/09/2023 - 09:05:16
Recibo No. S000817667, Valor 62000

CÓDIGO DE VERIFICACIÓN zqFhaVSD2M

Verifique el contenido y confiabilidad de este certificado, ingresando a https://si.comerciamas.co/ver/planilla/cv.php?empresa=36 y digite el respectivo código, para que visualice la imagen generada al momento de su expedición. La verificación se puede realizar de manera limitada, durante 60 días calendario contados a partir de la fecha de su expedición.

- 81 10 15 00 : INGENIERIA CIVIL Y ARQUITECTURA
93 10 15 00 : SERVICIOS DE ACUEDUCTO Y ALCANTARILLADO
72 14 11 00 : SERVICIOS DE CONSTRUCCIÓN Y REVESTIMIENTO Y PAVIMENTACIÓN DE INFRAEST...
72 10 29 00 : SERVICIOS DE MANTENIMIENTO Y REPARACIÓN DE INSTALACIONES
72 10 15 00 : SERVICIOS DE APOYO PARA LA CONSTRUCCIÓN
95 11 16 00 : VIAS DE TRÁFICO ABIERTO
72 10 33 00 : SERVICIOS DE MANTENIMIENTO Y REPARACIÓN DE INFRAESTRUCTURA
72 14 10 00 : SERVICIOS DE CONSTRUCCIÓN DE AUTOPISTAS Y CARRETERAS
72 15 19 00 : SERVICIOS DE ALBAÑILERIA Y MAMPOSTERIA
81 10 22 00 : INGENIERIA DE TRANSPORTE
95 11 15 00 : VIAS DE TRAFICO LIMITADO
31 21 15 00 : FIERTURAS Y TAPA POROS
95 12 17 00 : EDIFICIOS Y ESTRUCTURAS PÚBLICOS
95 14 16 00 : EDIFICIOS Y ESTRUCTURAS PREFABRICADOS RESIDENCIALES
81 14 16 00 : MANEJO DE CADENA DE SUMINISTROS
95 12 23 00 : EDIFICIOS Y ESTRUCTURAS DE SALUD Y DEPORTIVAS
72 14 12 00 : SERVICIOS DE CONSTRUCCIÓN MARINA
81 14 18 00 : ADMINISTRACIÓN DE INSTALACIONES
70 17 15 00 : DESARROLLO
72 15 44 00 : SERVICIOS DE MANTENIMIENTO Y FABRICACIÓN DE ACCESORIOS PARA TUBERÍAS
78 10 21 00 : SERVICIOS DE OLEODUCTOS
30 12 17 00 : MATERIALES DE CONSTRUCCIÓN DE CAMINOS Y CARRILERAS
11 11 16 00 : PIEDRA
11 11 17 00 : ARENA
11 11 18 00 : ARCILLAS
30 12 19 00 : MATERIALES PARA ESTABILIZACIÓN Y REFUERZO DE SUELOS
22 10 16 00 : EQUIPO DE PAVIMENTACIÓN
30 11 15 00 : CONCRETO Y MORTEROS
31 16 34 00 : REDES DE METAL Y ESTRUCTURAS DE CRIBADO
40 16 15 00 : FILTROS
30 17 17 00 : PRODUCTOS DE CRISTAL
30 12 16 00 : ASFALTOS

*** EXPERIENCIA No. 94 :
NÚMERO CONSECUTIVO DEL CONTRATO:097
CONTRATO CELEBRADO POR :1 - EL PROPONENTE
NOMBRE DEL CONTRATISTA :CALING LIMITADA
NOMBRE DEL CONTRATANTE :MUNICIPIO DE JENESIANO
VALOR CONTRATADO EN SMLMV :101,76

- SG FM CL PR - DESCRIPCIÓN
95 12 16 00 : EDIFICIOS Y ESTRUCTURAS DE TRANSPORTE



CERTIFICADO DE INSCRIPCIÓN Y CLASIFICACIÓN EN EL REGISTRO DE PROPONENTES

Fecha expedición: 20/09/2023 - 09:05:16
Recibo No. S000817667, Valor 62000

CÓDIGO DE VERIFICACIÓN zqFhaVSD2M

Verifique el contenido y confiabilidad de este certificado, ingresando a https://si.comerciamas.co/ver/planilla/cv.php?empresa=36 y digite el respectivo código, para que visualice la imagen generada al momento de su expedición. La verificación se puede realizar de manera limitada, durante 60 días calendario contados a partir de la fecha de su expedición.

- 76 12 16 00 : DISPOSICIÓN DE DESECHOS NO PELIGROSOS
76 12 17 00 : TRATAMIENTO DE DESECHOS LÍQUIDOS
81 10 15 00 : INGENIERIA CIVIL Y ARQUITECTURA
83 10 15 00 : SERVICIOS DE ACUEDUCTO Y ALCANTARILLADO
72 10 15 00 : SERVICIOS DE APOYO PARA LA CONSTRUCCIÓN
72 10 29 00 : SERVICIOS DE MANTENIMIENTO Y REPARACIÓN DE INSTALACIONES
72 14 11 00 : SERVICIOS DE CONSTRUCCIÓN Y REVESTIMIENTO Y PAVIMENTACIÓN DE INFRAEST...
72 14 12 00 : SERVICIOS DE CONSTRUCCIÓN MARINA
72 15 19 00 : SERVICIOS DE ALBAÑILERIA Y MAMPOSTERIA
81 14 16 00 : MANEJO DE CADENA DE SUMINISTROS
81 14 18 00 : ADMINISTRACIÓN DE INSTALACIONES
70 17 15 00 : DESARROLLO
72 15 44 00 : SERVICIOS DE MANTENIMIENTO Y FABRICACIÓN DE ACCESORIOS PARA TUBERÍAS
78 10 21 00 : SERVICIOS DE OLEODUCTOS
30 12 17 00 : MATERIALES DE CONSTRUCCIÓN DE CAMINOS Y CARRILERAS
11 11 16 00 : PIEDRA
11 11 17 00 : ARENA
11 11 18 00 : ARCILLAS
30 12 19 00 : MATERIALES PARA ESTABILIZACIÓN Y REFUERZO DE SUELOS
22 10 16 00 : EQUIPO DE PAVIMENTACIÓN
30 11 15 00 : CONCRETO Y MORTEROS
31 16 34 00 : REDES DE METAL Y ESTRUCTURAS DE CRIBADO
40 16 15 00 : FILTROS
30 17 17 00 : PRODUCTOS DE CRISTAL
30 12 16 00 : ASFALTOS
95 12 25 00 : EDIFICIOS Y ESTRUCTURAS AGRÍCOLAS Y DE CULTIVOS Y PESCA
20 10 15 00 : EQUIPO DE CORTE
70 17 17 00 : RIEGO

*** EXPERIENCIA No. 95 :
NÚMERO CONSECUTIVO DEL CONTRATO:098
CONTRATO CELEBRADO POR :1 - EL PROPONENTE
NOMBRE DEL CONTRATISTA :CALING LIMITADA
NOMBRE DEL CONTRATANTE :MUNICIPIO DE UMBITA
VALOR CONTRATADO EN SMLMV :100,96

- SG FM CL PR - DESCRIPCIÓN
95 12 16 00 : EDIFICIOS Y ESTRUCTURAS DE TRANSPORTE
76 12 16 00 : DISPOSICIÓN DE DESECHOS NO PELIGROSOS
76 12 17 00 : TRATAMIENTO DE DESECHOS LÍQUIDOS
81 10 15 00 : INGENIERIA CIVIL Y ARQUITECTURA
83 10 15 00 : SERVICIOS DE ACUEDUCTO Y ALCANTARILLADO



CERTIFICADO DE INSCRIPCIÓN Y CLASIFICACIÓN EN EL REGISTRO DE PROPONENTES

Fecha expedición: 20/09/2023 - 09:05:16
Recibo No. S000817667, Valor 62000

CÓDIGO DE VERIFICACIÓN zqFhaVSD2M

Verifique el contenido y confiabilidad de este certificado, ingresando a https://si.comerciamas.co/ver/planilla/cv.php?empresa=36 y digite el respectivo código, para que visualice la imagen generada al momento de su expedición. La verificación se puede realizar de manera limitada, durante 60 días calendario contados a partir de la fecha de su expedición.

- 72 10 15 00 : SERVICIOS DE APOYO PARA LA CONSTRUCCIÓN
72 10 29 00 : SERVICIOS DE MANTENIMIENTO Y REPARACIÓN DE INSTALACIONES
72 14 11 00 : SERVICIOS DE CONSTRUCCIÓN Y REVESTIMIENTO Y PAVIMENTACIÓN DE INFRAEST...
72 14 12 00 : SERVICIOS DE CONSTRUCCIÓN MARINA
72 15 19 00 : SERVICIOS DE ALBAÑILERIA Y MAMPOSTERIA
81 14 16 00 : MANEJO DE CADENA DE SUMINISTROS
81 14 18 00 : ADMINISTRACIÓN DE INSTALACIONES
70 17 15 00 : DESARROLLO
72 15 44 00 : SERVICIOS DE MANTENIMIENTO Y FABRICACIÓN DE ACCESORIOS PARA TUBERÍAS
78 10 21 00 : SERVICIOS DE OLEODUCTOS
30 12 17 00 : MATERIALES DE CONSTRUCCIÓN DE CAMINOS Y CARRILERAS
11 11 16 00 : PIEDRA
11 11 17 00 : ARENA
11 11 18 00 : ARCILLAS
30 12 19 00 : MATERIALES PARA ESTABILIZACIÓN Y REFUERZO DE SUELOS
22 10 16 00 : EQUIPO DE PAVIMENTACIÓN
30 11 15 00 : CONCRETO Y MORTEROS
31 16 34 00 : REDES DE METAL Y ESTRUCTURAS DE CRIBADO
40 16 15 00 : FILTROS
30 17 17 00 : PRODUCTOS DE CRISTAL
30 12 16 00 : ASFALTOS
95 12 25 00 : EDIFICIOS Y ESTRUCTURAS AGRÍCOLAS Y DE CULTIVOS Y PESCA
20 10 15 00 : EQUIPO DE CORTE
70 17 17 00 : RIEGO

*** EXPERIENCIA No. 96 :
NÚMERO CONSECUTIVO DEL CONTRATO:099
CONTRATO CELEBRADO POR :1 - EL PROPONENTE
NOMBRE DEL CONTRATISTA :CALING LIMITADA
NOMBRE DEL CONTRATANTE :MUNICIPIO DE TOTA
VALOR CONTRATADO EN SMLMV :238,21

- SG FM CL PR - DESCRIPCIÓN
95 12 16 00 : EDIFICIOS Y ESTRUCTURAS DE TRANSPORTE
76 12 16 00 : DISPOSICIÓN DE DESECHOS NO PELIGROSOS
76 12 17 00 : TRATAMIENTO DE DESECHOS LÍQUIDOS
81 10 15 00 : INGENIERIA CIVIL Y ARQUITECTURA
63 10 15 00 : SERVICIOS DE ACUEDUCTO Y ALCANTARILLADO
72 10 15 00 : SERVICIOS DE APOYO PARA LA CONSTRUCCIÓN
72 10 29 00 : SERVICIOS DE MANTENIMIENTO Y REPARACIÓN DE INSTALACIONES
72 14 11 00 : SERVICIOS DE CONSTRUCCIÓN Y REVESTIMIENTO Y PAVIMENTACIÓN DE INFRAEST...
72 14 12 00 : SERVICIOS DE CONSTRUCCIÓN MARINA



CERTIFICADO DE INSCRIPCIÓN Y CLASIFICACIÓN EN EL REGISTRO DE PROPONENTES

Fecha expedición: 20/09/2023 - 09:05:16
Recibo No. S000817867, Valor 62000

CÓDIGO DE VERIFICACIÓN zcFhV5D2M

Verifique el contenido y confiabilidad de este certificado, ingresando a https://si.comercioscamaras.co/ver/plantilla/cv.php?empresa=38 y digite el respectivo código, para que visualice la imagen generada al momento de su expedición. La verificación se puede realizar de manera ilimitada, durante 60 días calendario contados a partir de la fecha de su expedición.

- 72 15 19 00 : SERVICIOS DE ALBAÑILERÍA Y MAESTRÍA
81 14 16 00 : MANEJO DE CADENA DE SUMINISTROS
81 14 18 00 : ADMINISTRACIÓN DE INSTALACIONES
70 17 15 00 : DESARROLLO
72 15 44 00 : SERVICIOS DE MANTENIMIENTO Y FABRICACIÓN DE ACCESORIOS PARA TUBERÍAS
78 10 21 00 : SERVICIOS DE OLEODUCTOS
30 12 17 00 : MATERIALES DE CONSTRUCCIÓN DE CAMINOS Y CARRILERAS
11 11 16 00 : PIEDRA
11 11 17 00 : ARENA
11 11 18 00 : ARCILLAS
30 12 19 00 : MATERIALES PARA ESTABILIZACIÓN Y REFUERZO DE SUELOS
22 10 16 00 : EQUIPO DE PAVIMENTACIÓN
30 11 15 00 : CONCRETO Y MORTEROS
31 16 34 00 : REDES DE METAL Y ESTRUCTURAS DE CRIBADO
40 16 15 00 : FILTROS
30 17 17 00 : PRODUCTOS DE CRISTAL
30 12 16 00 : ASFALTOS
95 12 25 00 : EDIFICIOS Y ESTRUCTURAS AGRÍCOLAS Y DE CULTIVOS Y PESCA
20 10 15 00 : EQUIPO DE CORTE
70 17 17 00 : RIEGO

*** EXPERIENCIA No. 97 :

NÚMERO CONSECUTIVO DEL CONTRATO:100
CONTRATO CELEBRADO POR :1 - EL PROPONENTE
NOMBRE DEL CONTRATISTA :CALING LIMITADA
NOMBRE DEL CONTRATANTE :MUNICIPIO DE SATIVASUR
VALOR CONTRATADO EN SMLV :110,75

SG FM CL PR - DESCRIPCIÓN

- 95 12 16 00 : EDIFICIOS Y ESTRUCTURAS DE TRANSPORTE
12 16 00 : DISPOSICIÓN DE DESECHOS NO PELIGROSOS
12 17 00 : TRATAMIENTO DE DESECHOS LÍQUIDOS
10 15 00 : INGENIERÍA CIVIL Y ARQUITECTURA
83 10 15 00 : SERVICIOS DE ACUEDUCTO Y ALCANTARILLADO
72 10 15 00 : SERVICIOS DE APOYO PARA LA CONSTRUCCIÓN
72 10 29 00 : SERVICIOS DE MANTENIMIENTO Y REPARACIÓN DE INSTALACIONES
72 14 11 00 : SERVICIOS DE CONSTRUCCIÓN Y REVESTIMIENTO Y PAVIMENTACIÓN DE INFRAEST...
72 14 12 00 : SERVICIOS DE CONSTRUCCIÓN MARINA
72 15 19 00 : SERVICIOS DE ALBAÑILERÍA Y MAESTRÍA
81 14 16 00 : MANEJO DE CADENA DE SUMINISTROS
81 14 18 00 : ADMINISTRACIÓN DE INSTALACIONES
70 17 15 00 : DESARROLLO



CERTIFICADO DE INSCRIPCIÓN Y CLASIFICACIÓN EN EL REGISTRO DE PROPONENTES

Fecha expedición: 20/09/2023 - 09:05:16
Recibo No. S000817867, Valor 62000

CÓDIGO DE VERIFICACIÓN zcFhV5D2M

Verifique el contenido y confiabilidad de este certificado, ingresando a https://si.comercioscamaras.co/ver/plantilla/cv.php?empresa=38 y digite el respectivo código, para que visualice la imagen generada al momento de su expedición. La verificación se puede realizar de manera ilimitada, durante 60 días calendario contados a partir de la fecha de su expedición.

- 72 15 44 00 : SERVICIOS DE MANTENIMIENTO Y FABRICACIÓN DE ACCESORIOS PARA TUBERÍAS
78 10 21 00 : SERVICIOS DE OLEODUCTOS
30 12 17 00 : MATERIALES DE CONSTRUCCIÓN DE CAMINOS Y CARRILERAS
11 11 16 00 : PIEDRA
11 11 17 00 : ARENA
11 11 18 00 : ARCILLAS
30 12 19 00 : MATERIALES PARA ESTABILIZACIÓN Y REFUERZO DE SUELOS
22 10 16 00 : EQUIPO DE PAVIMENTACIÓN
30 11 15 00 : CONCRETO Y MORTEROS
31 16 34 00 : REDES DE METAL Y ESTRUCTURAS DE CRIBADO
40 16 15 00 : FILTROS
30 17 17 00 : PRODUCTOS DE CRISTAL
30 12 16 00 : ASFALTOS
95 12 25 00 : EDIFICIOS Y ESTRUCTURAS AGRÍCOLAS Y DE CULTIVOS Y PESCA
20 10 15 00 : EQUIPO DE CORTE
70 17 17 00 : RIEGO

*** EXPERIENCIA No. 98 :

NÚMERO CONSECUTIVO DEL CONTRATO:101
CONTRATO CELEBRADO POR :1 - EL PROPONENTE
NOMBRE DEL CONTRATISTA :CALING LIMITADA
NOMBRE DEL CONTRATANTE :MUNICIPIO DE CHINAVITA
VALOR CONTRATADO EN SMLV :218,69

SG FM CL PR - DESCRIPCIÓN

- 95 12 16 00 : EDIFICIOS Y ESTRUCTURAS DE TRANSPORTE
76 12 16 00 : DISPOSICIÓN DE DESECHOS NO PELIGROSOS
16 12 17 00 : TRATAMIENTO DE DESECHOS LÍQUIDOS
81 10 15 00 : INGENIERÍA CIVIL Y ARQUITECTURA
83 10 15 00 : SERVICIOS DE ACUEDUCTO Y ALCANTARILLADO
72 10 15 00 : SERVICIOS DE APOYO PARA LA CONSTRUCCIÓN
72 10 29 00 : SERVICIOS DE MANTENIMIENTO Y REPARACIÓN DE INSTALACIONES
72 14 11 00 : SERVICIOS DE CONSTRUCCIÓN Y REVESTIMIENTO Y PAVIMENTACIÓN DE INFRAEST...
72 14 12 00 : SERVICIOS DE CONSTRUCCIÓN MARINA
72 15 19 00 : SERVICIOS DE ALBAÑILERÍA Y MAESTRÍA
81 14 16 00 : MANEJO DE CADENA DE SUMINISTROS
81 14 18 00 : ADMINISTRACIÓN DE INSTALACIONES
70 17 15 00 : DESARROLLO
72 15 44 00 : SERVICIOS DE MANTENIMIENTO Y FABRICACIÓN DE ACCESORIOS PARA TUBERÍAS
78 10 21 00 : SERVICIOS DE OLEODUCTOS
30 12 17 00 : MATERIALES DE CONSTRUCCIÓN DE CAMINOS Y CARRILERAS
11 11 16 00 : PIEDRA



CERTIFICADO DE INSCRIPCIÓN Y CLASIFICACIÓN EN EL REGISTRO DE PROPONENTES

Fecha expedición: 20/09/2023 - 09:05:16
Recibo No. S000817867, Valor 62000

CÓDIGO DE VERIFICACIÓN zcFhV5D2M

Verifique el contenido y confiabilidad de este certificado, ingresando a https://si.comercioscamaras.co/ver/plantilla/cv.php?empresa=38 y digite el respectivo código, para que visualice la imagen generada al momento de su expedición. La verificación se puede realizar de manera ilimitada, durante 60 días calendario contados a partir de la fecha de su expedición.

- 11 11 17 00 : ARENA
11 11 18 00 : ARCILLAS
30 12 19 00 : MATERIALES PARA ESTABILIZACIÓN Y REFUERZO DE SUELOS
10 16 00 : EQUIPO DE PAVIMENTACIÓN
1 15 00 : CONCRETO Y MORTEROS
16 34 00 : REDES DE METAL Y ESTRUCTURAS DE CRIBADO
40 16 15 00 : FILTROS
30 17 17 00 : PRODUCTOS DE CRISTAL
30 12 16 00 : ASFALTOS
95 12 25 00 : EDIFICIOS Y ESTRUCTURAS AGRÍCOLAS Y DE CULTIVOS Y PESCA
20 10 15 00 : EQUIPO DE CORTE
70 17 17 00 : RIEGO

*** EXPERIENCIA No. 99 :

NÚMERO CONSECUTIVO DEL CONTRATO:102
CONTRATO CELEBRADO POR :1 - EL PROPONENTE
NOMBRE DEL CONTRATISTA :CALING LIMITADA
NOMBRE DEL CONTRATANTE :MUNICIPIO DE CIENEGA
VALOR CONTRATADO EN SMLV :462,67

SG FM CL PR - DESCRIPCIÓN

- 95 12 18 00 : EDIFICIOS Y ESTRUCTURAS UTILITARIOS
72 15 15 00 : SERVICIOS DE SISTEMAS ELÉCTRICOS
72 15 28 00 : SERVICIOS DE PERFORACIÓN DE FOSOS DE AGUA
81 10 15 00 : INGENIERÍA CIVIL Y ARQUITECTURA
72 10 29 00 : SERVICIOS DE MANTENIMIENTO Y REPARACIÓN DE INSTALACIONES
71 12 26 00 : SERVICIOS DE TERMINACIÓN DEL POZO
71 12 27 00 : SERVICIOS DE MANTENIMIENTO DEL POZO
71 12 25 00 : SERVICIOS DE CONTROL DE GAS O AGUA
71 12 20 00 : SERVICIOS DE PERFORACIÓN DE POZO
72 11 11 00 : SERVICIOS DE CONSTRUCCIÓN DE UNIDADES MULTIFAMILIARES
72 15 11 00 : SERVICIOS DE CONSTRUCCIÓN DE PLOMERÍA
40 15 15 00 : BOMBAS
72 11 10 00 : SERVICIOS DE CONSTRUCCIÓN DE UNIDADES UNIFAMILIARES
72 15 40 00 : SERVICIOS DE EDIFICIOS ESPECIALIZADOS Y COMERCIOS
83 10 15 00 : SERVICIOS DE ACUEDUCTO Y ALCANTARILLADO
72 10 15 00 : SERVICIOS DE APOYO PARA LA CONSTRUCCIÓN
71 10 17 00 : EXTRACCIÓN
71 11 20 00 : SERVICIOS DE REGISTRAR HOYO ENCAPERADO DE FOSOS
71 11 21 00 : SERVICIOS DE REGISTRAR POZO DE PERFORACIÓN ABIERTA
71 12 30 00 : SERVICIOS INTEGRADOS
72 14 12 00 : SERVICIOS DE CONSTRUCCIÓN MARINA



CERTIFICADO DE INSCRIPCIÓN Y CLASIFICACIÓN EN EL REGISTRO DE PROPONENTES

Fecha expedición: 20/09/2023 - 09:05:16
Recibo No. S000817867, Valor 62000

CÓDIGO DE VERIFICACIÓN zcFhV5D2M

Verifique el contenido y confiabilidad de este certificado, ingresando a https://si.comercioscamaras.co/ver/plantilla/cv.php?empresa=38 y digite el respectivo código, para que visualice la imagen generada al momento de su expedición. La verificación se puede realizar de manera ilimitada, durante 60 días calendario contados a partir de la fecha de su expedición.

- 71 12 19 00 : SERVICIOS DE FLUIDO BARRENO HACIA ABAJO
71 16 14 00 : SERVICIOS DE MANEJO DE PROYECTOS DEL CAMPO PETROLERO
71 14 10 00 : SERVICIOS DE EMERGENCIA DE CONTROL DEL POZO
20 11 15 00 : EQUIPO DE EXPLORACIÓN Y PERFORACIÓN
20 11 16 00 : MAQUINARIA DE PERFORACIÓN Y EXPLOTACIÓN
20 11 17 00 : ACCESORIOS DE PERFORACIÓN Y EXPLOTACIÓN
72 15 44 00 : SERVICIOS DE MANTENIMIENTO Y FABRICACIÓN DE ACCESORIOS PARA TUBERÍAS
71 12 16 00 : SERVICIOS DE PERFORACIÓN DEL POZO PETROLERO
95 12 25 00 : EDIFICIOS Y ESTRUCTURAS AGRÍCOLAS Y DE CULTIVOS Y PESCA
20 10 15 00 : EQUIPO DE CORTE
70 17 17 00 : RIEGO

*** EXPERIENCIA No. 100 :

NÚMERO CONSECUTIVO DEL CONTRATO:103
CONTRATO CELEBRADO POR :1 - EL PROPONENTE
NOMBRE DEL CONTRATISTA :CALING LIMITADA
NOMBRE DEL CONTRATANTE :MUNICIPIO DE PAYA
VALOR CONTRATADO EN SMLV :280,37

SG FM CL PR - DESCRIPCIÓN

- 95 12 18 00 : EDIFICIOS Y ESTRUCTURAS UTILITARIOS
72 14 12 00 : SERVICIOS DE CONSTRUCCIÓN MARINA
72 15 44 00 : SERVICIOS DE MANTENIMIENTO Y FABRICACIÓN DE ACCESORIOS PARA TUBERÍAS
76 10 15 00 : DESINFECCIÓN
76 10 16 00 : DESCONTAMINACIÓN DE MATERIALES PELIGROSOS
81 10 15 00 : INGENIERÍA CIVIL Y ARQUITECTURA
72 10 29 00 : SERVICIOS DE MANTENIMIENTO Y REPARACIÓN DE INSTALACIONES
72 14 11 00 : SERVICIOS DE CONSTRUCCIÓN Y REVESTIMIENTO Y PAVIMENTACIÓN DE INFRAEST...
72 11 11 00 : SERVICIOS DE CONSTRUCCIÓN DE UNIDADES MULTIFAMILIARES
72 15 11 00 : SERVICIOS DE CONSTRUCCIÓN DE PLOMERÍA
72 10 15 00 : SERVICIOS DE APOYO PARA LA CONSTRUCCIÓN
20 11 16 00 : MAQUINARIA DE PERFORACIÓN Y EXPLOTACIÓN
73 16 15 00 : MANUFACTURA DE MAQUINARIA
72 12 15 00 : SERVICIOS DE CONSTRUCCIÓN DE PLANTAS INDUSTRIALES
70 17 15 00 : DESARROLLO
70 17 16 00 : VIGILANCIA
70 17 17 00 : RIEGO
70 17 18 00 : SERVICIOS DE DRENAJE
72 12 16 00 : DISPOSICIÓN DE DESECHOS NO PELIGROSOS
76 12 17 00 : TRATAMIENTO DE DESECHOS LÍQUIDOS
40 17 15 00 : TUBOS Y TUBERÍAS COMERCIALES
30 10 15 00 : ANGULOS

204



CERTIFICADO DE INSCRIPCIÓN Y CLASIFICACIÓN EN EL REGISTRO DE PROPONENTES

Fecha expedición: 20/09/2023 - 09:05:16
Recibo No. S000817667, Valor 62000

CÓDIGO DE VERIFICACIÓN zqFhaVSD2M

Verifique el contenido y confiabilidad de este certificado, ingresando a https://si.comerciamas.co/visa/plantilla/cv.php?empresa=36 y digite el respectivo código, para que visualice la imagen generada al momento de su expedición. La verificación se puede realizar de manera limitada, durante 60 días calendario contados a partir de la fecha de su expedición.

- 30 10 17 00 : VIGAS
30 10 18 00 : CONDUCTOS
30 10 22 00 : PLANCHA
30 10 24 00 : VARILLAS
30 10 36 00 : PRODUCTOS ESTRUCTURALES
30 11 16 00 : CEMENTO Y CAL
30 11 18 00 : AGREGADOS
30 11 19 00 : ELEMENTOS PARA REFORZAR CONCRETO
30 12 19 00 : MATERIALES PARA ESTABILIZACIÓN Y REFUERZO DE SUELOS
30 13 16 00 : LADRILLOS
95 12 16 00 : EDIFICIOS Y ESTRUCTURAS DE TRANSPORTE
72 14 15 00 : SERVICIOS DE PREPARACIÓN DE TIERRAS
83 10 15 00 : SERVICIOS DE ACUEDUCTO Y ALCANTARILLADO
95 12 25 00 : EDIFICIOS Y ESTRUCTURAS AGRÍCOLAS Y DE CULTIVOS Y PESCA
20 10 15 00 : EQUIPO DE CORTE
70 10 17 00 : INDUSTRIA Y TECNOLOGÍA PESQUERA

*** EXPERIENCIA No.101 :

NÚMERO CONSECUTIVO DEL CONTRATO:104
CONTRATO CELEBRADO POR :3 - CONSORCIO O UNIÓN TEMPORAL
NOMBRE DEL CONTRATISTA :CONSORCIO INEGCAL
NOMBRE DEL CONTRATANTE :GOBERNACION DE BOYACA
VALOR CONTRATADO EN SMLCV :266,69
PORCENTAJE DE PARTICIPACIÓN EN EL VALOR EJECUTADO EN CASO DE CONSORCIOS Y UNIONES TEMPORALES: 99%

SG FM CL PR - DESCRIPCIÓN

- 95 12 18 00 : EDIFICIOS Y ESTRUCTURAS UTILITARIOS
72 14 12 00 : SERVICIOS DE CONSTRUCCIÓN MARINA
72 15 44 00 : SERVICIOS DE MANTENIMIENTO Y FABRICACIÓN DE ACCESORIOS PARA TUBERIAS
76 10 15 00 : DESINFECCIÓN
76 10 16 00 : DESCONTAMINACIÓN DE MATERIALES PELIGROSOS
81 10 15 00 : INGENIERÍA CIVIL Y ARQUITECTURA
72 10 29 00 : SERVICIOS DE MANTENIMIENTO Y REPARACIÓN DE INSTALACIONES
72 14 11 00 : SERVICIOS DE CONSTRUCCIÓN Y REVESTIMIENTO Y PAVIMENTACIÓN DE INFRAEST...
72 11 11 00 : SERVICIOS DE CONSTRUCCIÓN DE UNIDADES MULTIFAMILIARES
72 15 11 00 : SERVICIOS DE CONSTRUCCIÓN DE PLOMERÍA
72 10 15 00 : SERVICIOS DE APOYO PARA LA CONSTRUCCIÓN
20 11 16 00 : MAQUINARIA DE PERFORACIÓN Y EXPLOTACIÓN
73 16 15 00 : MANUFACTURA DE MAQUINARIA
72 12 15 00 : SERVICIOS DE CONSTRUCCIÓN DE PLANTAS INDUSTRIALES
70 17 15 00 : DESARROLLO



CERTIFICADO DE INSCRIPCIÓN Y CLASIFICACIÓN EN EL REGISTRO DE PROPONENTES

Fecha expedición: 20/09/2023 - 09:05:16
Recibo No. S000817667, Valor 62000

CÓDIGO DE VERIFICACIÓN zqFhaVSD2M

Verifique el contenido y confiabilidad de este certificado, ingresando a https://si.comerciamas.co/visa/plantilla/cv.php?empresa=36 y digite el respectivo código, para que visualice la imagen generada al momento de su expedición. La verificación se puede realizar de manera limitada, durante 60 días calendario contados a partir de la fecha de su expedición.

- 70 17 16 00 : VIGILANCIA
70 17 17 00 : RIEGO
70 17 18 00 : SERVICIOS DE DRENAJE
76 12 16 00 : DISPOSICIÓN DE DESECHOS NO PELIGROSOS
76 12 17 00 : TRATAMIENTO DE DESECHOS LÍQUIDOS
40 17 15 00 : TUBOS Y TUBERÍAS COMERCIALES
30 10 15 00 : ÁNGULOS
30 10 17 00 : VIGAS
30 10 18 00 : CONDUCTOS
30 10 22 00 : PLANCHA
30 10 24 00 : VARILLAS
30 10 36 00 : PRODUCTOS ESTRUCTURALES
30 11 16 00 : CEMENTO Y CAL
30 11 18 00 : AGREGADOS
30 11 19 00 : ELEMENTOS PARA REFORZAR CONCRETO
30 12 19 00 : MATERIALES PARA ESTABILIZACIÓN Y REFUERZO DE SUELOS
30 13 16 00 : LADRILLOS
95 12 16 00 : EDIFICIOS Y ESTRUCTURAS DE TRANSPORTE
72 14 15 00 : SERVICIOS DE PREPARACIÓN DE TIERRAS
83 10 15 00 : SERVICIOS DE ACUEDUCTO Y ALCANTARILLADO
95 12 25 00 : EDIFICIOS Y ESTRUCTURAS AGRÍCOLAS Y DE CULTIVOS Y PESCA
20 10 15 00 : EQUIPO DE CORTE
70 10 17 00 : INDUSTRIA Y TECNOLOGÍA PESQUERA

*** EXPERIENCIA No.102 :

NÚMERO CONSECUTIVO DEL CONTRATO:105
CONTRATO CELEBRADO POR :1 - EL PROPONENTE
NOMBRE DEL CONTRATISTA :CALING LIMITADA
NOMBRE DEL CONTRATANTE :ASOCIACION USUARIOS DEL SERV. DE ACUEDUCTO DE LAS VERA.
CRIGUALA, SONSA, IGIANGUITA, SEC. EL ATILLO DEL MN. DE VILLAPINZON
VALOR CONTRATADO EN SMLCV :195,02

SG FM CL PR - DESCRIPCIÓN

- 95 12 18 00 : EDIFICIOS Y ESTRUCTURAS UTILITARIOS
72 14 12 00 : SERVICIOS DE CONSTRUCCIÓN MARINA
72 15 44 00 : SERVICIOS DE MANTENIMIENTO Y FABRICACIÓN DE ACCESORIOS PARA TUBERIAS
76 10 15 00 : DESINFECCIÓN
76 10 16 00 : DESCONTAMINACIÓN DE MATERIALES PELIGROSOS
81 10 15 00 : INGENIERÍA CIVIL Y ARQUITECTURA
83 10 15 00 : SERVICIOS DE ACUEDUCTO Y ALCANTARILLADO
72 10 29 00 : SERVICIOS DE MANTENIMIENTO Y REPARACIÓN DE INSTALACIONES
72 14 11 00 : SERVICIOS DE CONSTRUCCIÓN Y REVESTIMIENTO Y PAVIMENTACIÓN DE INFRAEST...



CERTIFICADO DE INSCRIPCIÓN Y CLASIFICACIÓN EN EL REGISTRO DE PROPONENTES

Fecha expedición: 20/09/2023 - 09:05:16
Recibo No. S000817667, Valor 62000

CÓDIGO DE VERIFICACIÓN zqFhaVSD2M

Verifique el contenido y confiabilidad de este certificado, ingresando a https://si.comerciamas.co/visa/plantilla/cv.php?empresa=36 y digite el respectivo código, para que visualice la imagen generada al momento de su expedición. La verificación se puede realizar de manera limitada, durante 60 días calendario contados a partir de la fecha de su expedición.

- 72 11 11 00 : SERVICIOS DE CONSTRUCCIÓN DE UNIDADES MULTIFAMILIARES
72 15 11 00 : SERVICIOS DE CONSTRUCCIÓN DE PLOMERÍA
72 10 15 00 : SERVICIOS DE APOYO PARA LA CONSTRUCCIÓN
20 11 16 00 : MAQUINARIA DE PERFORACIÓN Y EXPLOTACIÓN
73 16 15 00 : MANUFACTURA DE MAQUINARIA
95 12 17 00 : EDIFICIOS Y ESTRUCTURAS PÚBLICOS
95 12 23 00 : EDIFICIOS Y ESTRUCTURAS DE SALUD Y DEPORTIVAS
72 12 14 00 : SERVICIOS DE CONSTRUCCIÓN DE EDIFICIOS PÚBLICOS ESPECIALIZADOS
72 14 13 00 : SERVICIO DE CONSTRUCCIÓN DE FACILIDADES ATLÉTICAS Y RECREATIVAS
72 10 33 00 : SERVICIOS DE MANTENIMIENTO Y REPARACIÓN DE INFRAESTRUCTURA
72 12 15 00 : SERVICIOS DE CONSTRUCCIÓN DE PLANTAS INDUSTRIALES
72 14 15 00 : SERVICIOS DE PREPARACIÓN DE TIERRAS
72 15 26 00 : SERVICIOS DE TECHADO Y PAREDES EXTERNAS Y LÁMINAS DE METAL
72 15 19 00 : SERVICIOS DE ALBAÑILERÍA Y MAMPOSTERÍA
72 15 36 00 : SERVICIOS DE TERMINADO INTERIOR, DOTACIÓN Y REMODELACIÓN
72 15 39 00 : SERVICIO DE PREPARACIÓN DE OBRAS DE CONSTRUCCIÓN
72 15 40 00 : SERVICIOS DE EDIFICIOS ESPECIALIZADOS Y COMERCIOS
77 12 17 00 : CONTAMINACIÓN DEL AGUA
70 17 15 00 : DESARROLLO
70 17 16 00 : VIGILANCIA
70 17 17 00 : RIEGO
70 17 18 00 : SERVICIOS DE DRENAJE
76 12 16 00 : DISPOSICIÓN DE DESECHOS NO PELIGROSOS
76 12 17 00 : TRATAMIENTO DE DESECHOS LÍQUIDOS
40 17 15 00 : TUBOS Y TUBERÍAS COMERCIALES
30 10 15 00 : ÁNGULOS
30 10 17 00 : VIGAS
30 10 18 00 : CONDUCTOS
30 10 22 00 : PLANCHA
30 10 24 00 : VARILLAS
30 10 36 00 : PRODUCTOS ESTRUCTURALES
30 11 16 00 : CEMENTO Y CAL
30 11 18 00 : AGREGADOS
30 11 19 00 : ELEMENTOS PARA REFORZAR CONCRETO
30 12 19 00 : MATERIALES PARA ESTABILIZACIÓN Y REFUERZO DE SUELOS
30 13 16 00 : LADRILLOS
95 12 16 00 : EDIFICIOS Y ESTRUCTURAS DE TRANSPORTE
30 19 16 00 : ESCALERAS Y ACCESORIOS DE ANDAMIAGE
95 12 25 00 : EDIFICIOS Y ESTRUCTURAS AGRÍCOLAS Y DE CULTIVOS Y PESCA
20 10 15 00 : EQUIPO DE CORTE

*** EXPERIENCIA No.103 :

NÚMERO CONSECUTIVO DEL CONTRATO:106
CONTRATO CELEBRADO POR :1 - EL PROPONENTE
NOMBRE DEL CONTRATISTA :CALING LIMITADA
NOMBRE DEL CONTRATANTE :MUNICIPIO DE JENESARÓ
VALOR CONTRATADO EN SMLCV :268,92

SG FM CL PR - DESCRIPCIÓN

- 95 12 18 00 : EDIFICIOS Y ESTRUCTURAS UTILITARIOS
72 14 12 00 : SERVICIOS DE CONSTRUCCIÓN MARINA
72 15 44 00 : SERVICIOS DE MANTENIMIENTO Y FABRICACIÓN DE ACCESORIOS PARA TUBERIAS
76 10 15 00 : DESINFECCIÓN
76 10 16 00 : DESCONTAMINACIÓN DE MATERIALES PELIGROSOS
81 10 15 00 : INGENIERÍA CIVIL Y ARQUITECTURA
83 10 15 00 : SERVICIOS DE ACUEDUCTO Y ALCANTARILLADO
72 10 29 00 : SERVICIOS DE MANTENIMIENTO Y REPARACIÓN DE INSTALACIONES
72 14 11 00 : SERVICIOS DE CONSTRUCCIÓN Y REVESTIMIENTO Y PAVIMENTACIÓN DE INFRAEST...
72 11 11 00 : SERVICIOS DE CONSTRUCCIÓN DE UNIDADES MULTIFAMILIARES
72 15 11 00 : SERVICIOS DE CONSTRUCCIÓN DE PLOMERÍA
72 10 15 00 : SERVICIOS DE APOYO PARA LA CONSTRUCCIÓN
20 11 16 00 : MAQUINARIA DE PERFORACIÓN Y EXPLOTACIÓN
73 16 15 00 : MANUFACTURA DE MAQUINARIA
95 12 17 00 : EDIFICIOS Y ESTRUCTURAS PÚBLICOS
95 12 23 00 : EDIFICIOS Y ESTRUCTURAS DE SALUD Y DEPORTIVAS
72 12 14 00 : SERVICIOS DE CONSTRUCCIÓN DE EDIFICIOS PÚBLICOS ESPECIALIZADOS
72 14 13 00 : SERVICIO DE CONSTRUCCIÓN DE FACILIDADES ATLÉTICAS Y RECREATIVAS
72 10 33 00 : SERVICIOS DE MANTENIMIENTO Y REPARACIÓN DE INFRAESTRUCTURA
72 12 15 00 : SERVICIOS DE CONSTRUCCIÓN DE PLANTAS INDUSTRIALES
72 14 15 00 : SERVICIOS DE PREPARACIÓN DE TIERRAS
72 15 26 00 : SERVICIOS DE TECHADO Y PAREDES EXTERNAS Y LÁMINAS DE METAL
72 15 19 00 : SERVICIOS DE ALBAÑILERÍA Y MAMPOSTERÍA
72 15 36 00 : SERVICIOS DE TERMINADO INTERIOR, DOTACIÓN Y REMODELACIÓN
72 15 39 00 : SERVICIO DE PREPARACIÓN DE OBRAS DE CONSTRUCCIÓN
72 15 40 00 : SERVICIOS DE EDIFICIOS ESPECIALIZADOS Y COMERCIOS
77 12 17 00 : CONTAMINACIÓN DEL AGUA
70 17 15 00 : DESARROLLO
70 17 16 00 : VIGILANCIA
70 17 17 00 : RIEGO
70 17 18 00 : SERVICIOS DE DRENAJE
76 12 16 00 : DISPOSICIÓN DE DESECHOS NO PELIGROSOS
76 12 17 00 : TRATAMIENTO DE DESECHOS LÍQUIDOS
40 17 15 00 : TUBOS Y TUBERÍAS COMERCIALES
30 10 15 00 : ÁNGULOS



CERTIFICADO DE INSCRIPCIÓN Y CLASIFICACIÓN EN EL REGISTRO DE PROPONENTES

Fecha expedición: 20/09/2023 - 09:05:16
Recibo No. S000817667, Valor 62000

CÓDIGO DE VERIFICACIÓN zqFhaVSD2M

Verifique el contenido y confiabilidad de este certificado, ingresando a https://s3.comfemcomeras.com/ver/planilla/cv.php?empresa=36 y digite el respectivo código, para que visualice la imagen generada al momento de su expedición. La verificación se puede realizar de manera ilimitada, durante 60 días calendario contados a partir de la fecha de su expedición.

- 30 10 17 00 : VIGAS
30 10 18 00 : CONDUCTOS
30 10 22 00 : PLANCHA
30 10 24 00 : VARILLAS
30 10 36 00 : PRODUCTOS ESTRUCTURALES
30 11 16 00 : CEMENTO Y CAL
30 11 18 00 : AGREGADOS
30 11 19 00 : ELEMENTOS PARA REFORZAR CONCRETO
30 12 19 00 : MATERIALES PARA ESTABILIZACIÓN Y REFUERZO DE SUELOS
30 13 16 00 : LADRILLOS
95 12 16 00 : EDIFICIOS Y ESTRUCTURAS DE TRANSPORTE
20 19 16 00 : ESCALERAS Y ACCESORIOS DE ANDAMIAJE
95 12 25 00 : EDIFICIOS Y ESTRUCTURAS AGRÍCOLAS Y DE CULTIVOS Y PESCA
20 10 15 00 : EQUIPO DE CORTE

*** EXPERIENCIA No.104 :

NÚMERO CONSECUTIVO DEL CONTRATO:107
CONTRATO CELEBRADO POR :1 - EL PROPONENTE
NOMBRE DEL CONTRATISTA :CALING LIMITADA
NOMBRE DEL CONTRATANTE :MUNICIPIO DE SACHICA
VALOR CONTRATADO EN SMMLV :931,71

- SG FM CL PR - DESCRIPCIÓN
95 12 18 00 : EDIFICIOS Y ESTRUCTURAS UTILITARIOS
72 14 12 00 : SERVICIOS DE CONSTRUCCIÓN MARINA
72 15 44 00 : SERVICIOS DE MANTENIMIENTO Y FABRICACIÓN DE ACCESORIOS PARA TUBERIAS
76 10 15 00 : DESINFECCIÓN
76 10 16 00 : DESCONTAMINACIÓN DE MATERIALES PELIGROSOS
81 10 15 00 : INGENIERIA CIVIL Y ARQUITECTURA
83 10 15 00 : SERVICIOS DE ACUEDUCTO Y ALCANTARILLADO
10 29 00 : SERVICIOS DE MANTENIMIENTO Y REPARACIÓN DE INSTALACIONES
14 11 00 : SERVICIOS DE CONSTRUCCIÓN Y REVESTIMIENTO Y PAVIMENTACIÓN DE INFRAEST...
11 11 00 : SERVICIOS DE CONSTRUCCIÓN DE UNIDADES MULTIFAMILIARES
72 15 11 00 : SERVICIOS DE CONSTRUCCIÓN DE PLOMERIA
72 10 15 00 : SERVICIOS DE APOYO PARA LA CONSTRUCCIÓN
20 11 16 00 : MAQUINARIA DE PERFORACIÓN Y EXPLOTACIÓN
72 16 15 00 : MANUFACTURA DE MAQUINARIA
95 12 17 00 : EDIFICIOS Y ESTRUCTURAS PÚBLICOS
95 12 23 00 : EDIFICIOS Y ESTRUCTURAS DE SALUD Y DEPORTIVAS
72 12 14 00 : SERVICIOS DE CONSTRUCCIÓN DE EDIFICIOS PÚBLICOS ESPECIALIZADOS
72 14 13 00 : SERVICIO DE CONSTRUCCIÓN DE FACILIDADES ATLÉTICAS Y RECREATIVAS
72 10 33 00 : SERVICIOS DE MANTENIMIENTO Y REPARACIÓN DE INFRAESTRUCTURA



CERTIFICADO DE INSCRIPCIÓN Y CLASIFICACIÓN EN EL REGISTRO DE PROPONENTES

Fecha expedición: 20/09/2023 - 09:05:16
Recibo No. S000817667, Valor 62000

CÓDIGO DE VERIFICACIÓN zqFhaVSD2M

Verifique el contenido y confiabilidad de este certificado, ingresando a https://s3.comfemcomeras.com/ver/planilla/cv.php?empresa=36 y digite el respectivo código, para que visualice la imagen generada al momento de su expedición. La verificación se puede realizar de manera ilimitada, durante 60 días calendario contados a partir de la fecha de su expedición.

- 72 12 15 00 : SERVICIOS DE CONSTRUCCIÓN DE PLANTAS INDUSTRIALES
72 14 15 00 : SERVICIOS DE PREPARACIÓN DE TIERRAS
72 15 26 00 : SERVICIOS DE TECHADO Y PAREDES EXTERNAS Y LÁMINAS DE METAL
72 15 19 00 : SERVICIOS DE ALBAÑILERIA Y MAPOSTERIA
72 15 36 00 : SERVICIOS DE TERMINADO INTERIOR, DOTACIÓN Y REMODELACIÓN
72 15 39 00 : SERVICIO DE PREPARACIÓN DE OBRAS DE CONSTRUCCIÓN
72 15 40 00 : SERVICIOS DE EDIFICIOS ESPECIALIZADOS Y COMERCIOS
77 12 17 00 : CONTAMINACIÓN DEL AGUA
70 17 15 00 : DESARROLLO
70 17 16 00 : VIGILANCIA
70 17 17 00 : RIEGO
70 17 18 00 : SERVICIOS DE DRENAJE
76 12 16 00 : DISPOSICIÓN DE DESECHOS NO PELIGROSOS
76 12 17 00 : TRATAMIENTO DE DESECHOS LÍQUIDOS
40 17 15 00 : TUBOS Y TUBERIAS COMERCIALES
30 10 15 00 : ÁNGULOS
30 10 17 00 : VIGAS
30 10 18 00 : CONDUCTOS
30 10 22 00 : PLANCHA
30 10 24 00 : VARILLAS
30 10 36 00 : PRODUCTOS ESTRUCTURALES
30 11 16 00 : CEMENTO Y CAL
30 11 18 00 : AGREGADOS
30 11 19 00 : ELEMENTOS PARA REFORZAR CONCRETO
30 12 19 00 : MATERIALES PARA ESTABILIZACIÓN Y REFUERZO DE SUELOS
30 13 16 00 : LADRILLOS
95 12 16 00 : EDIFICIOS Y ESTRUCTURAS DE TRANSPORTE
30 19 16 00 : ESCALERAS Y ACCESORIOS DE ANDAMIAJE
95 12 25 00 : EDIFICIOS Y ESTRUCTURAS AGRÍCOLAS Y DE CULTIVOS Y PESCA
20 10 15 00 : EQUIPO DE CORTE

*** EXPERIENCIA No.105 :

NÚMERO CONSECUTIVO DEL CONTRATO:108
CONTRATO CELEBRADO POR :1 - EL PROPONENTE
NOMBRE DEL CONTRATISTA :CALING LIMITADA
NOMBRE DEL CONTRATANTE :MUNICIPIO DE JENESANO
VALOR CONTRATADO EN SMMLV :250,91

- SG FM CL PR - DESCRIPCIÓN
95 12 18 00 : EDIFICIOS Y ESTRUCTURAS UTILITARIOS
72 14 12 00 : SERVICIOS DE CONSTRUCCIÓN MARINA
72 15 44 00 : SERVICIOS DE MANTENIMIENTO Y FABRICACIÓN DE ACCESORIOS PARA TUBERIAS



CERTIFICADO DE INSCRIPCIÓN Y CLASIFICACIÓN EN EL REGISTRO DE PROPONENTES

Fecha expedición: 20/09/2023 - 09:05:16
Recibo No. S000817667, Valor 62000

CÓDIGO DE VERIFICACIÓN zqFhaVSD2M

Verifique el contenido y confiabilidad de este certificado, ingresando a https://s3.comfemcomeras.com/ver/planilla/cv.php?empresa=36 y digite el respectivo código, para que visualice la imagen generada al momento de su expedición. La verificación se puede realizar de manera ilimitada, durante 60 días calendario contados a partir de la fecha de su expedición.

- 76 10 15 00 : DESINFECCIÓN
76 10 16 00 : DESCONTAMINACIÓN DE MATERIALES PELIGROSOS
81 10 15 00 : INGENIERIA CIVIL Y ARQUITECTURA
10 29 00 : SERVICIOS DE MANTENIMIENTO Y REPARACIÓN DE INSTALACIONES
14 11 00 : SERVICIOS DE CONSTRUCCIÓN Y REVESTIMIENTO Y PAVIMENTACIÓN DE INFRAEST...
72 15 11 00 : SERVICIOS DE CONSTRUCCIÓN DE UNIDADES MULTIFAMILIARES
72 15 11 00 : SERVICIOS DE CONSTRUCCIÓN DE PLOMERIA
72 10 15 00 : SERVICIOS DE APOYO PARA LA CONSTRUCCIÓN
20 11 16 00 : MAQUINARIA DE PERFORACIÓN Y EXPLOTACIÓN
73 16 15 00 : MANUFACTURA DE MAQUINARIA
95 12 17 00 : EDIFICIOS Y ESTRUCTURAS PÚBLICOS
95 12 23 00 : EDIFICIOS Y ESTRUCTURAS DE SALUD Y DEPORTIVAS
72 12 14 00 : SERVICIOS DE CONSTRUCCIÓN DE EDIFICIOS PÚBLICOS ESPECIALIZADOS
72 14 13 00 : SERVICIO DE CONSTRUCCIÓN DE FACILIDADES ATLÉTICAS Y RECREATIVAS
72 10 33 00 : SERVICIOS DE MANTENIMIENTO Y REPARACIÓN DE INFRAESTRUCTURA
72 12 15 00 : SERVICIOS DE CONSTRUCCIÓN DE PLANTAS INDUSTRIALES
72 14 15 00 : SERVICIOS DE PREPARACIÓN DE TIERRAS
72 15 26 00 : SERVICIOS DE TECHADO Y PAREDES EXTERNAS Y LÁMINAS DE METAL
72 15 19 00 : SERVICIOS DE ALBAÑILERIA Y MAPOSTERIA
72 15 36 00 : SERVICIOS DE TERMINADO INTERIOR, DOTACIÓN Y REMODELACIÓN
72 15 39 00 : SERVICIO DE PREPARACIÓN DE OBRAS DE CONSTRUCCIÓN
72 15 40 00 : SERVICIOS DE EDIFICIOS ESPECIALIZADOS Y COMERCIOS
77 12 17 00 : CONTAMINACIÓN DEL AGUA
70 17 15 00 : DESARROLLO
70 17 16 00 : VIGILANCIA
70 17 17 00 : RIEGO
70 17 18 00 : SERVICIOS DE DRENAJE
76 12 16 00 : DISPOSICIÓN DE DESECHOS NO PELIGROSOS
76 12 17 00 : TRATAMIENTO DE DESECHOS LÍQUIDOS
40 17 15 00 : TUBOS Y TUBERIAS COMERCIALES
30 10 15 00 : ÁNGULOS
30 10 17 00 : VIGAS
30 10 18 00 : CONDUCTOS
30 10 22 00 : PLANCHA
30 10 24 00 : VARILLAS
30 10 36 00 : PRODUCTOS ESTRUCTURALES
30 11 16 00 : CEMENTO Y CAL
30 11 18 00 : AGREGADOS
30 11 19 00 : ELEMENTOS PARA REFORZAR CONCRETO
30 12 19 00 : MATERIALES PARA ESTABILIZACIÓN Y REFUERZO DE SUELOS
30 13 16 00 : LADRILLOS



CERTIFICADO DE INSCRIPCIÓN Y CLASIFICACIÓN EN EL REGISTRO DE PROPONENTES

Fecha expedición: 20/09/2023 - 09:05:16
Recibo No. S000817667, Valor 62000

CÓDIGO DE VERIFICACIÓN zqFhaVSD2M

Verifique el contenido y confiabilidad de este certificado, ingresando a https://s3.comfemcomeras.com/ver/planilla/cv.php?empresa=36 y digite el respectivo código, para que visualice la imagen generada al momento de su expedición. La verificación se puede realizar de manera ilimitada, durante 60 días calendario contados a partir de la fecha de su expedición.

- 95 12 16 00 : EDIFICIOS Y ESTRUCTURAS DE TRANSPORTE
30 19 16 00 : ESCALERAS Y ACCESORIOS DE ANDAMIAJE
95 12 25 00 : EDIFICIOS Y ESTRUCTURAS AGRÍCOLAS Y DE CULTIVOS Y PESCA
20 10 15 00 : EQUIPO DE CORTE

*** EXPERIENCIA No.106 :

NÚMERO CONSECUTIVO DEL CONTRATO:109
CONTRATO CELEBRADO POR :3 - CONSORCIO O UNIÓN TEMPORAL
NOMBRE DEL CONTRATISTA :CONSORCIO ACUEDUCTOS DE TOTA 2012
NOMBRE DEL CONTRATANTE :MUNICIPIO DE TOTA
VALOR CONTRATADO EN SMMLV :158,81
PORCENTAJE DE PARTICIPACIÓN EN EL VALOR EJECUTADO EN CASO DE CONSORCIOS Y UNIONES TEMPORALES: 50%

- SG FM CL PR - DESCRIPCIÓN
95 12 18 00 : EDIFICIOS Y ESTRUCTURAS UTILITARIOS
72 14 12 00 : SERVICIOS DE CONSTRUCCIÓN MARINA
72 15 44 00 : SERVICIOS DE MANTENIMIENTO Y FABRICACIÓN DE ACCESORIOS PARA TUBERIAS
76 10 15 00 : DESINFECCIÓN
76 10 16 00 : DESCONTAMINACIÓN DE MATERIALES PELIGROSOS
81 10 15 00 : INGENIERIA CIVIL Y ARQUITECTURA
83 10 15 00 : SERVICIOS DE ACUEDUCTO Y ALCANTARILLADO
72 10 29 00 : SERVICIOS DE MANTENIMIENTO Y REPARACIÓN DE INSTALACIONES
72 14 11 00 : SERVICIOS DE CONSTRUCCIÓN Y REVESTIMIENTO Y PAVIMENTACIÓN DE INFRAEST...
72 11 11 00 : SERVICIOS DE CONSTRUCCIÓN DE UNIDADES MULTIFAMILIARES
72 15 11 00 : SERVICIOS DE CONSTRUCCIÓN DE PLOMERIA
72 10 15 00 : SERVICIOS DE APOYO PARA LA CONSTRUCCIÓN
20 11 16 00 : MAQUINARIA DE PERFORACIÓN Y EXPLOTACIÓN
73 16 15 00 : MANUFACTURA DE MAQUINARIA
95 12 17 00 : EDIFICIOS Y ESTRUCTURAS PÚBLICOS
95 12 23 00 : EDIFICIOS Y ESTRUCTURAS DE SALUD Y DEPORTIVAS
72 12 14 00 : SERVICIOS DE CONSTRUCCIÓN DE EDIFICIOS PÚBLICOS ESPECIALIZADOS
72 14 13 00 : SERVICIO DE CONSTRUCCIÓN DE FACILIDADES ATLÉTICAS Y RECREATIVAS
72 10 33 00 : SERVICIOS DE MANTENIMIENTO Y REPARACIÓN DE INFRAESTRUCTURA
72 12 15 00 : SERVICIOS DE CONSTRUCCIÓN DE PLANTAS INDUSTRIALES
72 14 15 00 : SERVICIOS DE PREPARACIÓN DE TIERRAS
72 15 26 00 : SERVICIOS DE TECHADO Y PAREDES EXTERNAS Y LÁMINAS DE METAL
72 15 19 00 : SERVICIOS DE ALBAÑILERIA Y MAPOSTERIA
72 15 36 00 : SERVICIOS DE TERMINADO INTERIOR, DOTACIÓN Y REMODELACIÓN
72 15 39 00 : SERVICIO DE PREPARACIÓN DE OBRAS DE CONSTRUCCIÓN
72 15 40 00 : SERVICIOS DE EDIFICIOS ESPECIALIZADOS Y COMERCIOS
77 12 17 00 : CONTAMINACIÓN DEL AGUA



CERTIFICADO DE INSCRIPCIÓN Y CLASIFICACIÓN EN EL REGISTRO DE PROPONENTES

Fecha expedición: 2019/02/23 - 09:05:16
Rúbrica No. 5000817667, Valor 62000

CÓDIGO DE VERIFICACIÓN zqFhaVSD2M

Verifique el contenido y confiabilidad de este certificado, ingresando a https://si.comerciamas.co/visa/plantilla/cv.php?empresa=38 y digite el respectivo código, para que visualice la imagen generada al momento de su expedición. La verificación se puede realizar de manera limitada, durante 60 días calendario contados a partir de la fecha de su expedición.

- 70 17 15 00 : DESARROLLO
70 17 16 00 : VIGILANCIA
70 17 17 00 : RIEGO
70 17 18 00 : SERVICIOS DE DRENAJE
76 12 16 00 : DISPOSICIÓN DE DESECHOS NO PELIGROSOS
76 12 17 00 : TRATAMIENTO DE DESECHOS LÍQUIDOS
40 17 15 00 : TUBOS Y TUBERÍAS COMERCIALES
30 10 15 00 : ANCHOS
30 10 17 00 : VIGAS
30 10 18 00 : CONDUCTOS
30 10 22 00 : PLANCHA
30 10 24 00 : VARILLAS
30 10 36 00 : PRODUCTOS ESTRUCTURALES
30 11 16 00 : CEMENTO Y CAL
30 11 18 00 : AGREGADOS
30 11 19 00 : ELEMENTOS PARA REFORZAR CONCRETO
30 12 19 00 : MATERIALES PARA ESTABILIZACIÓN Y REFUERZO DE SUELOS
30 13 16 00 : LADRILLOS
95 12 16 00 : EDIFICIOS Y ESTRUCTURAS DE TRANSPORTE
30 19 16 00 : ESCALERAS Y ACCESORIOS DE ANDAMIAJE
95 12 25 00 : EDIFICIOS Y ESTRUCTURAS AGRÍCOLAS Y DE CULTIVOS Y PESCA
20 10 15 00 : EQUIPO DE CORTE

*** EXPERIENCIA No. 107 :

NÚMERO CONSECUTIVO DEL CONTRATO:110

CONTRATO CELEBRADO POR :3 - CONSORCIO O UNION TEMPORAL

NOMBRE DEL CONTRATISTA :CONSORCIO INGECAL

NOMBRE DEL CONTRATANTE :MUNICIPIO DE PACHAVITA

VALOR CONTRATADO EN SMMLV :114,91

PORCENTAJE DE PARTICIPACIÓN EN EL VALOR EJECUTADO EN CASO DE CONSORCIOS Y UNIONES

TEMPORALES: 99%

SG FM CL PR - DESCRIPCIÓN

- 95 12 16 00 : EDIFICIOS Y ESTRUCTURAS DE TRANSPORTE
95 12 18 00 : EDIFICIOS Y ESTRUCTURAS UTILITARIOS
72 15 11 00 : SERVICIOS DE CONSTRUCCIÓN DE FLOMERIA
81 10 15 00 : INGENIERÍA CIVIL Y ARQUITECTURA
83 10 15 00 : SERVICIOS DE ACUEDUCTO Y ALCAMARILLADO
72 11 11 00 : SERVICIOS DE CONSTRUCCIÓN DE UNIDADES MULTIFAMILIARES
72 14 11 00 : SERVICIOS DE CONSTRUCCIÓN Y REVESTIMIENTO Y PAVIMENTACIÓN DE INFRAEST...
72 10 29 00 : SERVICIOS DE MANTENIMIENTO Y REPARACIÓN DE INSTALACIONES
76 12 16 00 : DISPOSICIÓN DE DESECHOS NO PELIGROSOS



CERTIFICADO DE INSCRIPCIÓN Y CLASIFICACIÓN EN EL REGISTRO DE PROPONENTES

Fecha expedición: 2019/02/23 - 09:05:16
Rúbrica No. 5000817667, Valor 62000

CÓDIGO DE VERIFICACIÓN zqFhaVSD2M

Verifique el contenido y confiabilidad de este certificado, ingresando a https://si.comerciamas.co/visa/plantilla/cv.php?empresa=38 y digite el respectivo código, para que visualice la imagen generada al momento de su expedición. La verificación se puede realizar de manera limitada, durante 60 días calendario contados a partir de la fecha de su expedición.

- 76 12 17 00 : TRATAMIENTO DE DESECHOS LÍQUIDOS
72 10 15 00 : SERVICIOS DE APOYO PARA LA CONSTRUCCIÓN
72 14 12 00 : SERVICIOS DE CONSTRUCCIÓN MARINA
72 15 19 00 : SERVICIOS DE ALBAÑILERÍA Y MAESTRÍA
72 15 44 00 : SERVICIOS DE MANTENIMIENTO Y FABRICACIÓN DE ACCESORIOS PARA TUBERÍAS
76 10 21 00 : SERVICIOS DE OLEODUCTOS
81 14 18 00 : ADMINISTRACIÓN DE INSTALACIONES
81 14 16 00 : MANEJO DE CADENA DE SUMINISTROS
72 14 15 00 : SERVICIOS DE PREPARACIÓN DE TIERRAS
41 10 42 00 : EQUIPO Y SUMINISTROS DE PURIFICACIÓN DE AGUA PARA LABORATORIO
40 19 30 00 : TUBERÍAS DE CAUCHO Y PLÁSTICO
40 17 46 00 : T PARA TUBOS
40 17 41 00 : BRIDA ENCAJADA POR SOLDADURA PARA TUBOS
40 17 35 00 : TAPONES PARA TUBOS
40 14 20 00 : MANGUERAS
95 12 25 00 : ELIFICIOS Y ESTRUCTURAS AGRÍCOLAS Y DE CULTIVOS Y PESCA
20 10 15 00 : EQUIPO DE CORTE
70 17 17 00 : RIEGO

*** EXPERIENCIA No. 108 :

NÚMERO CONSECUTIVO DEL CONTRATO:111

CONTRATO CELEBRADO POR :1 - EL PROPONENTE

NOMBRE DEL CONTRATISTA :CALING LIMITADA

NOMBRE DEL CONTRATANTE :MUNICIPIO DE SORACA

VALOR CONTRATADO EN SMMLV :791,25

SG FM CL PR - DESCRIPCIÓN

- 95 14 17 00 : EDIFICIOS Y ESTRUCTURAS PREFABRICADOS COMERCIALES E INDUSTRIALES
95 12 17 00 : EDIFICIOS Y ESTRUCTURAS PÚBLICOS
81 10 17 00 : INGENIERÍA ELÉCTRICA Y ELECTRÓNICA
81 10 15 00 : INGENIERÍA CIVIL Y ARQUITECTURA
72 15 44 00 : SERVICIOS DE MANTENIMIENTO Y FABRICACIÓN DE ACCESORIOS PARA TUBERIAS
72 15 40 00 : SERVICIOS DE EDIFICIOS ESPECIALIZADOS Y COMERCIOS
72 15 39 00 : SERVICIO DE PREPARACIÓN DE OBRAS DE CONSTRUCCIÓN
72 15 36 00 : SERVICIOS DE TERMINADO INTERIOR, DOTACIÓN Y REMODELACIÓN
72 15 35 00 : SERVICIOS DE LIMPIEZA ESTRUCTURAL EXTERNA
72 15 34 00 : SERVICIOS DE APAREJAMIENTO Y ANDAMIAJE
72 15 32 00 : SERVICIOS DE RECUBRIMIENTO, IMPERMEABILIZACIÓN PROTECCIÓN CONTRA CLIM...
72 15 30 00 : SERVICIOS DE VIDRIOS Y VENTANERÍA
72 15 29 00 : SERVICIOS DE MONTAJE DE ACERO ESTRUCTURAL
72 15 27 00 : SERVICIOS DE INSTALACIÓN Y REPARACIÓN DE CONCRETO
72 15 26 00 : SERVICIOS DE TECHADO Y PAREDES EXTERNAS Y LÁMINAS DE METAL



CERTIFICADO DE INSCRIPCIÓN Y CLASIFICACIÓN EN EL REGISTRO DE PROPONENTES

Fecha expedición: 2019/02/23 - 09:05:16
Rúbrica No. 5000817667, Valor 62000

CÓDIGO DE VERIFICACIÓN zqFhaVSD2M

Verifique el contenido y confiabilidad de este certificado, ingresando a https://si.comerciamas.co/visa/plantilla/cv.php?empresa=38 y digite el respectivo código, para que visualice la imagen generada al momento de su expedición. La verificación se puede realizar de manera limitada, durante 60 días calendario contados a partir de la fecha de su expedición.

- 72 15 25 00 : SERVICIOS DE INSTALACIÓN DE PISOS
72 15 24 00 : SERVICIOS DE MONTAJE E INSTALACIÓN DE VENTANAS Y PUERTAS
72 15 23 00 : SERVICIOS DE CARPINTERÍA
72 15 22 00 : SERVICIOS DE BALDOSAS, TERRAZO Y MÁRMOL Y MOSAICOS
72 15 21 00 : SERVICIOS ACÚSTICOS Y DE AISLAMIENTO
72 15 20 00 : SERVICIOS DE PAÑETADO Y DRYWALL
72 15 15 00 : SERVICIOS DE SISTEMAS ELÉCTRICOS
72 15 14 00 : SERVICIOS DE CONSTRUCCIÓN DE RECUBRIMIENTOS DE Muros
72 15 11 00 : SERVICIOS DE CONSTRUCCIÓN DE FLOMERÍA
72 15 10 00 : SERVICIOS DE CONSTRUCCIÓN Y MANTENIMIENTO DE CALDERAS Y HORNOS
72 14 15 00 : SERVICIOS DE PREPARACIÓN DE TIERRAS
72 14 14 00 : SERVICIOS DE CONSTRUCCIÓN Y REPARACIÓN DE FACILIDADES DE DETENCIÓN
72 14 11 00 : SERVICIOS DE CONSTRUCCIÓN Y REVESTIMIENTO Y PAVIMENTACIÓN DE INFRAEST...
72 12 14 00 : SERVICIOS DE CONSTRUCCIÓN DE EDIFICIOS PÚBLICOS ESPECIALIZADOS
72 12 11 00 : SERVICIOS DE CONSTRUCCIÓN DE EDIFICIOS COMERCIALES Y DE OFICINA
72 12 10 00 : SERVICIOS DE CONSTRUCCIÓN DE EDIFICIOS INDUSTRIALES Y BOEGAS NUEVAS
72 10 33 00 : SERVICIOS DE MANTENIMIENTO Y REPARACIÓN DE INFRAESTRUCTURA
72 10 29 00 : SERVICIOS DE MANTENIMIENTO Y REPARACIÓN DE INSTALACIONES
72 10 15 00 : SERVICIOS DE APOYO PARA LA CONSTRUCCIÓN
40 18 31 00 : ACCESORIOS DE TUBOS
40 18 15 00 : TUBOS DE COBRE SOLDADOS
40 14 22 00 : REGULADORES DE GAS Y FLUIDO
40 14 19 00 : CONDUCTOS
40 14 17 00 : MATERIAL DE FERRETERÍA Y ACCESORIOS
40 14 16 00 : VALVULAS
39 12 21 00 : EQUIPO DE TRANSMISIÓN Y DISTRIBUCIÓN ELÉCTRICA
39 12 17 00 : FERRETERÍA ELÉCTRICA Y SUMINISTROS
39 12 16 00 : DISPOSITIVOS Y ACCESORIOS PARA LA PROTECCIÓN DE CIRCUITOS
39 12 15 00 : COMUTADORES, CONTROLES Y RELES Y ACCESORIOS
39 12 14 00 : LENGÜETAS DE CONEXIÓN, CONECTADORES Y TERMINALES
39 12 13 00 : CUADROS, REGISTROS Y MENAJE PARA ELECTRICIDAD
39 12 11 00 : CENTROS DE CONTROL Y DISTRIBUCIÓN Y ACCESORIOS
39 11 18 00 : ACCESORIOS DE ILUMINACIÓN
39 11 16 00 : ILUMINACIÓN EXTERIOR Y ARTEFACTOS
39 11 15 00 : ILUMINACIÓN DE INTERIORES Y ARTEFACTOS
39 10 19 00 : BALASTOS DE LÁMPARAS Y TRANSFORMADORES DE LÁMPARAS
39 10 18 00 : COMPONENTES Y ACCESORIOS DE LÁMPARA
39 10 16 00 : LÁMPARAS Y BOMBILLAS
31 21 19 00 : APLICADORES DE PINTURA Y ACCESORIOS PARA PINTAR
31 21 17 00 : ACABADOS EN GENERAL
31 21 15 00 : PINTURAS Y TAPA POROS
31 20 16 00 : OTROS ADHESIVOS Y SELLADORES



CERTIFICADO DE INSCRIPCIÓN Y CLASIFICACIÓN EN EL REGISTRO DE PROPONENTES

Fecha expedición: 2019/02/23 - 09:05:16
Rúbrica No. 5000817667, Valor 62000

CÓDIGO DE VERIFICACIÓN zqFhaVSD2M

Verifique el contenido y confiabilidad de este certificado, ingresando a https://si.comerciamas.co/visa/plantilla/cv.php?empresa=38 y digite el respectivo código, para que visualice la imagen generada al momento de su expedición. La verificación se puede realizar de manera limitada, durante 60 días calendario contados a partir de la fecha de su expedición.

- 31 20 15 00 : CINTA ADHESIVA
31 16 34 00 : REDES DE METAL Y ESTRUCTURAS DE CRIADO
31 16 33 00 : ESPACIADORES
31 16 32 00 : HERRAJE DE RETENCIÓN
31 16 31 00 : CONECTORES
31 16 30 00 : EMBRAGUES
31 16 28 00 : FERRETERÍA EN GENERAL
31 16 27 00 : ROJANAS PIVOTANTES Y RUEDAS
31 16 26 00 : GANCHOS
31 16 25 00 : SOPORTES Y PUNTALES
31 16 24 00 : FIJADORES VARIOS
31 16 23 00 : FERRETERÍA DE MONTAJE
31 16 22 00 : REMACHES
31 16 21 00 : ANCLAS
31 16 20 00 : CLAVOS
31 16 19 00 : MUELLES
31 16 18 00 : ARANDELAS
31 16 17 00 : TUERCAS
31 16 16 00 : PERNOS
31 16 15 00 : TORNILLOS
31 15 22 00 : ALAMBRES NO ELÉCTRICOS DE HIERRO Y ACERO
31 15 21 00 : CORDONES
31 15 20 00 : CABLE DE SEGURIDAD
31 15 19 00 : CORREAS
31 15 18 00 : ALAMBRE MECANICO
31 15 17 00 : CUERDAS
30 13 17 00 : AZULEJOS Y BALDOSAS
30 13 16 00 : LADRILLOS
30 13 15 00 : BLOQUES
30 11 19 00 : ELEMENTOS PARA REFORZAR CONCRETO
30 11 18 00 : AGREGADOS
30 17 19 00 : MARCOS DE VENTANAS
30 17 20 00 : PUERTAS
30 11 15 00 : CONCRETO Y MORTEROS
30 10 39 00 : EJES
30 10 37 00 : TRENZA
30 10 36 00 : PRODUCTOS ESTRUCTURALES
30 10 35 00 : ALMA DE PANAL
30 10 32 00 : ENREJADO
30 10 31 00 : RIELES
30 10 29 00 : PILARES
30 10 28 00 : PILOTAJE



CERTIFICADO DE INSCRIPCIÓN Y CLASIFICACIÓN EN EL REGISTRO DE PROPONENTES

Fecha expedición: 2008/2023 - 09:05:16
Recibo No. 5000817667, Valor 62000

CÓDIGO DE VERIFICACIÓN zqFhsVSD2M

Verifique el contenido y confiabilidad de este certificado, ingresando a https://sl.conflictemas.com/visita/planilla/cv.php?empresa=38 y digite el respectivo código, para que visualice la imagen generada al momento de su expedición. La verificación se puede realizar de manera limitada, durante 60 días calendario contados a partir de la fecha de su expedición.

- 30 10 24 00 : VARILLAS
30 10 23 00 : PERFILES
30 10 22 00 : PLANCHA
30 10 20 00 : HOJA
30 10 18 00 : CONDUCTOS
30 10 17 00 : VIGAS
30 10 15 00 : ÁNGULOS
30 19 15 00 : ESCALERAS Y ANDAMIOS
30 19 16 00 : ESCALERAS Y ACCESORIOS DE ANDAIAJE
30 19 17 00 : COBERTIZOS Y REMOLQUES DE CONSTRUCCIÓN
30 19 18 00 : EQUIPOS Y MATERIALES PARA CONSTRUCCIONES TEMPORALES Y APOYO AL MANTENIM...
30 18 16 00 : INSTALACIONES RESIDENCIALES NO SANITARIAS
30 18 17 00 : GRIFOS
30 18 18 00 : CABEZAS, CHORROS Y PARTES Y ACCESORIOS DE GRIFOS Y DUCHAS
30 18 15 00 : PORCELANA SANITARIA
30 17 15 00 : PUERTAS
95 12 19 00 : EDIFICIOS Y ESTRUCTURAS EDUCACIONALES Y DE ADMINISTRACIÓN
86 12 15 00 : ESCUELAS ELEMENTALES Y SECUNDARIAS
95 11 16 00 : VÍAS DE TRÁFICO ABIERTO
95 12 20 00 : EDIFICIOS Y ESTRUCTURAS HOSPITALARIAS
95 12 23 00 : EDIFICIOS Y ESTRUCTURAS DE SALUD Y DEPORTIVAS
30 16 15 00 : MATERIALES PARA ACABADOS DE PAREDES
72 15 19 00 : SERVICIOS DE ALBAÑILERÍA Y MAESTRÍA
80 10 16 00 : GERENCIA DE PROYECTOS
27 11 22 00 : HERRAMIENTAS DE ALBAÑILERÍA Y CONCRETO
31 24 17 00 : ESPEJOS
77 10 20 00 : SERVICIOS DE REPORTE AMBIENTAL
77 11 15 00 : SERVICIOS DE SEGURIDAD AMBIENTAL
24 10 16 00 : EQUIPO DE TAJE Y ACCESORIOS

*** EXPERIENCIA No.109 :

NÚMERO CONSECUTIVO DEL CONTRATO:112
CONTRATO CELEBRADO POR :3 - CONSORCIO O UNIÓN TEMPORAL
NOMBRE DEL CONTRATISTA :CONSORCIO INEGCAL
NOMBRE DEL CONTRATANTE :MUNICIPIO DE PACHAVITA
VALOR CONTRATADO EN SMLV :171,44
PORCENTAJE DE PARTICIPACIÓN EN EL VALOR EJECUTADO EN CASO DE CONSORCIOS Y UNIONES TEMPORALES: 99%

- SG FM CL PR - DESCRIPCIÓN
95 12 16 00 : EDIFICIOS Y ESTRUCTURAS DE TRANSPORTE
95 12 18 00 : EDIFICIOS Y ESTRUCTURAS UTILITARIOS



CERTIFICADO DE INSCRIPCIÓN Y CLASIFICACIÓN EN EL REGISTRO DE PROPONENTES

Fecha expedición: 2008/2023 - 09:05:16
Recibo No. 5000817667, Valor 62000

CÓDIGO DE VERIFICACIÓN zqFhsVSD2M

Verifique el contenido y confiabilidad de este certificado, ingresando a https://sl.conflictemas.com/visita/planilla/cv.php?empresa=38 y digite el respectivo código, para que visualice la imagen generada al momento de su expedición. La verificación se puede realizar de manera limitada, durante 60 días calendario contados a partir de la fecha de su expedición.

- 72 15 11 00 : SERVICIOS DE CONSTRUCCIÓN DE PLOMERÍA
81 10 15 00 : INGENIERÍA CIVIL Y ARQUITECTURA
83 10 15 00 : SERVICIOS DE ACUEDUCTO Y ALCANTARILLADO
72 11 11 00 : SERVICIOS DE CONSTRUCCIÓN DE UNIDADES MULTIFAMILIARES
72 14 11 00 : SERVICIOS DE CONSTRUCCIÓN Y REVESTIMIENTO Y PAVIMENTACIÓN DE INFRAEST...
72 10 29 00 : SERVICIOS DE MANTENIMIENTO Y REPARACIÓN DE INSTALACIONES
76 12 16 00 : DISPOSICIÓN DE DESECHOS NO PELIGROSOS
76 12 17 00 : TRATAMIENTO DE DESECHOS LÍQUIDOS
72 10 15 00 : SERVICIOS DE APOYO PARA LA CONSTRUCCIÓN
72 14 12 00 : SERVICIOS DE CONSTRUCCIÓN MARINA
72 15 19 00 : SERVICIOS DE ALBAÑILERÍA Y MAESTRÍA
72 15 44 00 : SERVICIOS DE MANTENIMIENTO Y FABRICACIÓN DE ACCESORIOS PARA TUBERÍAS
78 10 21 00 : SERVICIOS DE OLEODUCTOS
81 14 18 00 : ADMINISTRACIÓN DE INSTALACIONES
81 14 16 00 : MANEJO DE CADENA DE SUMINISTROS
72 14 15 00 : SERVICIOS DE PREPARACIÓN DE TIERRAS
41 10 42 00 : EQUIPO Y SUMINISTROS DE PURIFICACIÓN DE AGUA PARA LABORATORIO
40 18 30 00 : TUBERÍAS DE CAUCHO Y PLÁSTICO
40 17 46 00 : T PARA TUBOS
40 17 41 00 : BRIDA ENCAJADA POR SOLDADURA PARA TUBOS
40 17 35 00 : TAPONES PARA TUBOS
40 14 20 00 : MANGUERAS
95 12 25 00 : EDIFICIOS Y ESTRUCTURAS AGRÍCOLAS Y DE CULTIVOS Y PESCA
20 10 15 00 : EQUIPO DE CORTE
70 17 17 00 : RIEGO

*** EXPERIENCIA No.110 :

NÚMERO CONSECUTIVO DEL CONTRATO:113
CONTRATO CELEBRADO POR :1 - EL PROPONENTE
NOMBRE DEL CONTRATISTA :CALING LIMITADA
NOMBRE DEL CONTRATANTE :MUNICIPIO DE SANTA SOPÍA
VALOR CONTRATADO EN SMLV :156,82

- SG FM CL PR - DESCRIPCIÓN
95 12 16 00 : EDIFICIOS Y ESTRUCTURAS DE TRANSPORTE
95 12 18 00 : EDIFICIOS Y ESTRUCTURAS UTILITARIOS
72 15 11 00 : SERVICIOS DE CONSTRUCCIÓN DE PLOMERÍA
81 10 15 00 : INGENIERÍA CIVIL Y ARQUITECTURA
83 10 15 00 : SERVICIOS DE ACUEDUCTO Y ALCANTARILLADO
72 11 11 00 : SERVICIOS DE CONSTRUCCIÓN DE UNIDADES MULTIFAMILIARES
72 14 11 00 : SERVICIOS DE CONSTRUCCIÓN Y REVESTIMIENTO Y PAVIMENTACIÓN DE INFRAEST...
72 10 29 00 : SERVICIOS DE MANTENIMIENTO Y REPARACIÓN DE INSTALACIONES



CERTIFICADO DE INSCRIPCIÓN Y CLASIFICACIÓN EN EL REGISTRO DE PROPONENTES

Fecha expedición: 2008/2023 - 09:05:16
Recibo No. 5000817667, Valor 62000

CÓDIGO DE VERIFICACIÓN zqFhsVSD2M

Verifique el contenido y confiabilidad de este certificado, ingresando a https://sl.conflictemas.com/visita/planilla/cv.php?empresa=38 y digite el respectivo código, para que visualice la imagen generada al momento de su expedición. La verificación se puede realizar de manera limitada, durante 60 días calendario contados a partir de la fecha de su expedición.

- 76 12 16 00 : DISPOSICIÓN DE DESECHOS NO PELIGROSOS
76 12 17 00 : TRATAMIENTO DE DESECHOS LÍQUIDOS
72 10 15 00 : SERVICIOS DE APOYO PARA LA CONSTRUCCIÓN
72 14 12 00 : SERVICIOS DE CONSTRUCCIÓN MARINA
15 19 00 : SERVICIOS DE ALBAÑILERÍA Y MAESTRÍA
15 44 00 : SERVICIOS DE MANTENIMIENTO Y FABRICACIÓN DE ACCESORIOS PARA TUBERÍAS
78 10 21 00 : SERVICIOS DE OLEODUCTOS
81 14 18 00 : ADMINISTRACIÓN DE INSTALACIONES
81 14 16 00 : MANEJO DE CADENA DE SUMINISTROS
72 14 15 00 : SERVICIOS DE PREPARACIÓN DE TIERRAS
41 10 42 00 : EQUIPO Y SUMINISTROS DE PURIFICACIÓN DE AGUA PARA LABORATORIO
40 18 30 00 : TUBERÍAS DE CAUCHO Y PLÁSTICO
40 17 46 00 : T PARA TUBOS
40 17 41 00 : BRIDA ENCAJADA POR SOLDADURA PARA TUBOS
40 17 35 00 : TAPONES PARA TUBOS
40 14 20 00 : MANGUERAS
95 12 25 00 : EDIFICIOS Y ESTRUCTURAS AGRÍCOLAS Y DE CULTIVOS Y PESCA
20 10 15 00 : EQUIPO DE CORTE
70 17 17 00 : RIEGO

*** EXPERIENCIA No.111 :

NÚMERO CONSECUTIVO DEL CONTRATO:114
CONTRATO CELEBRADO POR :3 - CONSORCIO O UNIÓN TEMPORAL
NOMBRE DEL CONTRATISTA :CONSORCIO ROJASCAL
NOMBRE DEL CONTRATANTE :MUNICIPIO DE RAMIRÍQUI
VALOR CONTRATADO EN SMLV :337,03
PORCENTAJE DE PARTICIPACIÓN EN EL VALOR EJECUTADO EN CASO DE CONSORCIOS Y UNIONES TEMPORALES: 80%

- SG FM CL PR - DESCRIPCIÓN
95 12 16 00 : EDIFICIOS Y ESTRUCTURAS DE TRANSPORTE
95 12 18 00 : EDIFICIOS Y ESTRUCTURAS UTILITARIOS
72 15 11 00 : SERVICIOS DE CONSTRUCCIÓN DE PLOMERÍA
81 10 15 00 : INGENIERÍA CIVIL Y ARQUITECTURA
83 10 15 00 : SERVICIOS DE ACUEDUCTO Y ALCANTARILLADO
72 11 11 00 : SERVICIOS DE CONSTRUCCIÓN DE UNIDADES MULTIFAMILIARES
72 14 11 00 : SERVICIOS DE CONSTRUCCIÓN Y REVESTIMIENTO Y PAVIMENTACIÓN DE INFRAEST...
72 10 29 00 : SERVICIOS DE MANTENIMIENTO Y REPARACIÓN DE INSTALACIONES
76 12 16 00 : DISPOSICIÓN DE DESECHOS NO PELIGROSOS
76 12 17 00 : TRATAMIENTO DE DESECHOS LÍQUIDOS
72 10 15 00 : SERVICIOS DE APOYO PARA LA CONSTRUCCIÓN
72 14 12 00 : SERVICIOS DE CONSTRUCCIÓN MARINA



CERTIFICADO DE INSCRIPCIÓN Y CLASIFICACIÓN EN EL REGISTRO DE PROPONENTES

Fecha expedición: 2008/2023 - 09:05:16
Recibo No. 5000817667, Valor 62000

CÓDIGO DE VERIFICACIÓN zqFhsVSD2M

Verifique el contenido y confiabilidad de este certificado, ingresando a https://sl.conflictemas.com/visita/planilla/cv.php?empresa=38 y digite el respectivo código, para que visualice la imagen generada al momento de su expedición. La verificación se puede realizar de manera limitada, durante 60 días calendario contados a partir de la fecha de su expedición.

- 72 15 19 00 : SERVICIOS DE ALBAÑILERÍA Y MAESTRÍA
72 15 44 00 : SERVICIOS DE MANTENIMIENTO Y FABRICACIÓN DE ACCESORIOS PARA TUBERÍAS
78 10 21 00 : SERVICIOS DE OLEODUCTOS
81 14 18 00 : ADMINISTRACIÓN DE INSTALACIONES
81 14 16 00 : MANEJO DE CADENA DE SUMINISTROS
72 14 15 00 : SERVICIOS DE PREPARACIÓN DE TIERRAS
41 10 42 00 : EQUIPO Y SUMINISTROS DE PURIFICACIÓN DE AGUA PARA LABORATORIO
40 18 30 00 : TUBERÍAS DE CAUCHO Y PLÁSTICO
40 17 46 00 : T PARA TUBOS
40 17 41 00 : BRIDA ENCAJADA POR SOLDADURA PARA TUBOS
40 17 35 00 : TAPONES PARA TUBOS
40 14 20 00 : MANGUERAS
95 12 25 00 : EDIFICIOS Y ESTRUCTURAS AGRÍCOLAS Y DE CULTIVOS Y PESCA
20 10 15 00 : EQUIPO DE CORTE
70 17 17 00 : RIEGO

*** EXPERIENCIA No.112 :

NÚMERO CONSECUTIVO DEL CONTRATO:115
CONTRATO CELEBRADO POR :1 - EL PROPONENTE
NOMBRE DEL CONTRATISTA :CALING LIMITADA
NOMBRE DEL CONTRATANTE :MUNICIPIO DE CHIVATA
VALOR CONTRATADO EN SMLV :360,75

- SG FM CL PR - DESCRIPCIÓN
95 12 16 00 : EDIFICIOS Y ESTRUCTURAS DE TRANSPORTE
95 12 18 00 : EDIFICIOS Y ESTRUCTURAS UTILITARIOS
72 15 11 00 : SERVICIOS DE CONSTRUCCIÓN DE PLOMERÍA
81 10 15 00 : INGENIERÍA CIVIL Y ARQUITECTURA
83 10 15 00 : SERVICIOS DE ACUEDUCTO Y ALCANTARILLADO
40 17 15 00 : TUBOS Y TUBERÍAS COMERCIALES
72 10 29 00 : SERVICIOS DE MANTENIMIENTO Y REPARACIÓN DE INSTALACIONES
72 14 11 00 : SERVICIOS DE CONSTRUCCIÓN Y REVESTIMIENTO Y PAVIMENTACIÓN DE INFRAEST...
72 10 15 00 : SERVICIOS DE APOYO PARA LA CONSTRUCCIÓN
72 15 19 00 : SERVICIOS DE ALBAÑILERÍA Y MAESTRÍA
72 15 44 00 : SERVICIOS DE MANTENIMIENTO Y FABRICACIÓN DE ACCESORIOS PARA TUBERÍAS
78 10 21 00 : SERVICIOS DE OLEODUCTOS
81 14 18 00 : ADMINISTRACIÓN DE INSTALACIONES
81 14 16 00 : MANEJO DE CADENA DE SUMINISTROS
76 10 15 00 : DESINFECCIÓN
72 12 17 00 : CONTAMINACIÓN DEL AGUA
71 15 13 00 : SERVICIOS DE INTERPRETACIÓN DEL CAMPO PETROLÍFERO
72 12 15 00 : SERVICIOS DE CONSTRUCCIÓN DE PLANTAS INDUSTRIALES

206



CERTIFICADO DE INSCRIPCIÓN Y CLASIFICACIÓN EN EL REGISTRO DE PROPONENTES

Fecha expedición: 20/09/2023 - 09:05:16
Recibo No. S000817667, Valor 62000

CÓDIGO DE VERIFICACIÓN zqFhaV5D2M

Verifique el contenido y confiabilidad de este certificado, ingresando a https://s3.comunicaciones.gov.ve/planilla/cv.php?empresa=36 y digite el respectivo código, para que visualice la imagen generada al momento de su expedición. La verificación se puede realizar de manera limitada, durante 60 días calendario contados a partir de la fecha de su expedición.

- 72 15 40 00 : SERVICIOS DE EDIFICIOS ESPECIALIZADOS Y COMERCIOS
70 17 15 00 : DESARROLLO
70 17 16 00 : VIGILANCIA
70 17 18 00 : SERVICIOS DE DRENAJE
72 14 15 00 : SERVICIOS DE PREPARACIÓN DE TIERRAS
72 15 14 00 : SERVICIOS DE CONSTRUCCIÓN DE RECUBRIMIENTOS DE MUROS
72 15 27 00 : SERVICIOS DE INSTALACIÓN Y REPARACIÓN DE CONCRETO
72 15 29 00 : SERVICIOS DE MONTAJE DE ACERO ESTRUCTURAL
72 15 32 00 : SERVICIOS DE RECUBRIMIENTO, IMPERMEABILIZACIÓN PROTECCIÓN CONTRA CLIM...
30 10 22 00 : PLANCHA
30 10 24 00 : VARILLAS
20 10 36 00 : PRODUCTOS ESTRUCTURALES
30 11 15 00 : CONCRETO Y MORTEROS
30 11 16 00 : CEMENTO Y CAL
30 11 18 00 : AGREGADOS
30 12 19 00 : MATERIALES PARA ESTABILIZACIÓN Y REFUERZO DE SUELOS
30 13 16 00 : LADRILLOS
95 12 25 00 : EDIFICIOS Y ESTRUCTURAS AGRÍCOLAS Y DE CULTIVOS Y PESCA
20 10 15 00 : EQUIPO DE CORTE
70 17 17 00 : RIEGO

*** EXPERIENCIA No.113 :
NÚMERO CONSECUTIVO DEL CONTRATO:116
CONTRATO CELEBRADO POR :1 - EL PROPONENTE
NOMBRE DEL CONTRATISTA :CALING LIMITADA
NOMBRE DEL CONTRATANTE :MUNICIPIO DE JENESANO
VALOR CONTRATADO EN SMMIV :411,59

- SG FM CL PR - DESCRIPCIÓN
95 12 16 00 : EDIFICIOS Y ESTRUCTURAS DE TRANSPORTE
95 12 18 00 : EDIFICIOS Y ESTRUCTURAS UTILITARIOS
72 15 11 00 : SERVICIOS DE CONSTRUCCIÓN DE PLOMERÍA
81 10 15 00 : INGENIERÍA CIVIL Y ARQUITECTURA
83 10 15 00 : SERVICIOS DE ACUEDUCTO Y ALCANTARILLADO
40 17 15 00 : TUBOS Y TUBERÍAS COMERCIALES
72 10 29 00 : SERVICIOS DE MANTENIMIENTO Y REPARACIÓN DE INSTALACIONES
72 14 11 00 : SERVICIOS DE CONSTRUCCIÓN Y REVESTIMIENTO Y PAVIMENTACIÓN DE INFRAEST...
72 10 15 00 : SERVICIOS DE APOYO PARA LA CONSTRUCCIÓN
72 15 19 00 : SERVICIOS DE ALBAÑILERÍA Y MAESTRERÍA
72 15 44 00 : SERVICIOS DE MANTENIMIENTO Y FABRICACIÓN DE ACCESORIOS PARA TUBERÍAS
78 10 21 00 : SERVICIOS DE OLEODUCTOS
81 14 18 00 : ADMINISTRACIÓN DE INSTALACIONES



CERTIFICADO DE INSCRIPCIÓN Y CLASIFICACIÓN EN EL REGISTRO DE PROPONENTES

Fecha expedición: 20/09/2023 - 09:05:16
Recibo No. S000817667, Valor 62000

CÓDIGO DE VERIFICACIÓN zqFhaV5D2M

Verifique el contenido y confiabilidad de este certificado, ingresando a https://s3.comunicaciones.gov.ve/planilla/cv.php?empresa=36 y digite el respectivo código, para que visualice la imagen generada al momento de su expedición. La verificación se puede realizar de manera limitada, durante 60 días calendario contados a partir de la fecha de su expedición.

- 81 14 16 00 : MANEJO DE CADENA DE SUMINISTROS
76 10 15 00 : DESINFECCIÓN
77 12 17 00 : CONTAMINACIÓN DEL AGUA
71 15 13 00 : SERVICIOS DE INTERPRETACIÓN DEL CAMPO PETROLÍFERO
72 12 15 00 : SERVICIOS DE CONSTRUCCIÓN DE PLANTAS INDUSTRIALES
72 15 40 00 : SERVICIOS DE EDIFICIOS ESPECIALIZADOS Y COMERCIOS
70 17 15 00 : DESARROLLO
70 17 16 00 : VIGILANCIA
70 17 18 00 : SERVICIOS DE DRENAJE
72 14 15 00 : SERVICIOS DE PREPARACIÓN DE TIERRAS
72 15 14 00 : SERVICIOS DE CONSTRUCCIÓN DE RECUBRIMIENTOS DE MUROS
72 15 27 00 : SERVICIOS DE INSTALACIÓN Y REPARACIÓN DE CONCRETO
72 15 29 00 : SERVICIOS DE MONTAJE DE ACERO ESTRUCTURAL
72 15 32 00 : SERVICIOS DE RECUBRIMIENTO, IMPERMEABILIZACIÓN PROTECCIÓN CONTRA CLIM...
30 10 22 00 : PLANCHA
30 10 24 00 : VARILLAS
20 10 36 00 : PRODUCTOS ESTRUCTURALES
30 11 15 00 : CONCRETO Y MORTEROS
30 11 16 00 : CEMENTO Y CAL
30 11 18 00 : AGREGADOS
30 12 19 00 : MATERIALES PARA ESTABILIZACIÓN Y REFUERZO DE SUELOS
30 13 16 00 : LADRILLOS
95 12 25 00 : EDIFICIOS Y ESTRUCTURAS AGRÍCOLAS Y DE CULTIVOS Y PESCA
20 10 15 00 : EQUIPO DE CORTE
70 17 17 00 : RIEGO

*** EXPERIENCIA No.114 :
NÚMERO CONSECUTIVO DEL CONTRATO:117
CONTRATO CELEBRADO POR :1 - EL PROPONENTE
NOMBRE DEL CONTRATISTA :CALING LIMITADA
NOMBRE DEL CONTRATANTE :MUNICIPIO DE JENESANO
VALOR CONTRATADO EN SMMIV :101,62

- SG FM CL PR - DESCRIPCIÓN
95 12 16 00 : EDIFICIOS Y ESTRUCTURAS DE TRANSPORTE
95 12 18 00 : EDIFICIOS Y ESTRUCTURAS UTILITARIOS
72 15 11 00 : SERVICIOS DE CONSTRUCCIÓN DE PLOMERÍA
81 10 15 00 : INGENIERÍA CIVIL Y ARQUITECTURA
83 10 15 00 : SERVICIOS DE ACUEDUCTO Y ALCANTARILLADO
40 17 15 00 : TUBOS Y TUBERÍAS COMERCIALES
72 10 29 00 : SERVICIOS DE MANTENIMIENTO Y REPARACIÓN DE INSTALACIONES
72 14 11 00 : SERVICIOS DE CONSTRUCCIÓN Y REVESTIMIENTO Y PAVIMENTACIÓN DE INFRAEST...



CERTIFICADO DE INSCRIPCIÓN Y CLASIFICACIÓN EN EL REGISTRO DE PROPONENTES

Fecha expedición: 20/09/2023 - 09:05:16
Recibo No. S000817667, Valor 62000

CÓDIGO DE VERIFICACIÓN zqFhaV5D2M

Verifique el contenido y confiabilidad de este certificado, ingresando a https://s3.comunicaciones.gov.ve/planilla/cv.php?empresa=36 y digite el respectivo código, para que visualice la imagen generada al momento de su expedición. La verificación se puede realizar de manera limitada, durante 60 días calendario contados a partir de la fecha de su expedición.

- 72 10 15 00 : SERVICIOS DE APOYO PARA LA CONSTRUCCIÓN
72 15 19 00 : SERVICIOS DE ALBAÑILERÍA Y MAESTRERÍA
72 15 44 00 : SERVICIOS DE MANTENIMIENTO Y FABRICACIÓN DE ACCESORIOS PARA TUBERÍAS
78 10 21 00 : SERVICIOS DE OLEODUCTOS
81 14 18 00 : ADMINISTRACIÓN DE INSTALACIONES
81 14 16 00 : MANEJO DE CADENA DE SUMINISTROS
76 10 15 00 : DESINFECCIÓN
77 12 17 00 : CONTAMINACIÓN DEL AGUA
71 15 13 00 : SERVICIOS DE INTERPRETACIÓN DEL CAMPO PETROLÍFERO
72 12 15 00 : SERVICIOS DE CONSTRUCCIÓN DE PLANTAS INDUSTRIALES
72 15 40 00 : SERVICIOS DE EDIFICIOS ESPECIALIZADOS Y COMERCIOS
70 17 15 00 : DESARROLLO
70 17 16 00 : VIGILANCIA
70 17 18 00 : SERVICIOS DE DRENAJE
72 14 15 00 : SERVICIOS DE PREPARACIÓN DE TIERRAS
72 15 14 00 : SERVICIOS DE CONSTRUCCIÓN DE RECUBRIMIENTOS DE MUROS
72 15 27 00 : SERVICIOS DE INSTALACIÓN Y REPARACIÓN DE CONCRETO
72 15 29 00 : SERVICIOS DE MONTAJE DE ACERO ESTRUCTURAL
72 15 32 00 : SERVICIOS DE RECUBRIMIENTO, IMPERMEABILIZACIÓN PROTECCIÓN CONTRA CLIM...
30 10 22 00 : PLANCHA
30 10 24 00 : VARILLAS
20 10 36 00 : PRODUCTOS ESTRUCTURALES
30 11 15 00 : CONCRETO Y MORTEROS
30 11 16 00 : CEMENTO Y CAL
30 11 18 00 : AGREGADOS
30 12 19 00 : MATERIALES PARA ESTABILIZACIÓN Y REFUERZO DE SUELOS
30 13 16 00 : LADRILLOS
95 12 25 00 : EDIFICIOS Y ESTRUCTURAS AGRÍCOLAS Y DE CULTIVOS Y PESCA
20 10 15 00 : EQUIPO DE CORTE
70 17 17 00 : RIEGO

*** EXPERIENCIA No.115 :
NÚMERO CONSECUTIVO DEL CONTRATO:118
CONTRATO CELEBRADO POR :1 - EL PROPONENTE
NOMBRE DEL CONTRATISTA :CALING LTDA
NOMBRE DEL CONTRATANTE :GESPROVING LTDA
VALOR CONTRATADO EN SMMIV :410,75

- SG FM CL PR - DESCRIPCIÓN
95 10 16 00 : LOTES COMERCIALES
95 11 16 00 : VÍAS DE TRÁFICO ABIERTO
95 12 16 00 : EDIFICIOS Y ESTRUCTURAS DE TRANSPORTE



CERTIFICADO DE INSCRIPCIÓN Y CLASIFICACIÓN EN EL REGISTRO DE PROPONENTES

Fecha expedición: 20/09/2023 - 09:05:16
Recibo No. S000817667, Valor 62000

CÓDIGO DE VERIFICACIÓN zqFhaV5D2M

Verifique el contenido y confiabilidad de este certificado, ingresando a https://s3.comunicaciones.gov.ve/planilla/cv.php?empresa=36 y digite el respectivo código, para que visualice la imagen generada al momento de su expedición. La verificación se puede realizar de manera limitada, durante 60 días calendario contados a partir de la fecha de su expedición.

- 72 10 15 00 : SERVICIOS DE APOYO PARA LA CONSTRUCCIÓN
72 14 10 00 : SERVICIOS DE CONSTRUCCIÓN DE AUTOPISTAS Y CARRETERAS
72 15 27 00 : SERVICIOS DE INSTALACIÓN Y REPARACIÓN DE CONCRETO
72 14 11 00 : SERVICIOS DE CONSTRUCCIÓN Y REVESTIMIENTO Y PAVIMENTACIÓN DE INFRAEST...
72 10 29 00 : SERVICIOS DE MANTENIMIENTO Y REPARACIÓN DE INSTALACIONES
81 10 15 00 : INGENIERÍA CIVIL Y ARQUITECTURA
81 10 22 00 : SERVICIOS DE TRANSPORTE
95 12 17 00 : EDIFICIOS Y ESTRUCTURAS PÚBLICAS
95 10 15 00 : LOTES RESIDENCIALES
95 12 15 00 : EDIFICIOS Y ESTRUCTURAS COMERCIALES Y DE ENTRETENIMIENTO
80 10 15 00 : SERVICIOS DE CONSULTORÍA DE NEGOCIOS Y ADMINISTRACIÓN CORPORATIVA
72 15 19 00 : SERVICIOS DE ALBAÑILERÍA Y MAESTRERÍA
30 13 15 00 : BLOQUES
30 19 18 00 : EQUIPOS Y MATERIALES PARA CONSTRUCCIONES TEMPORALES Y APOYO AL MANTENIM...
81 14 15 30 : CONTROL DE CALIDAD
81 14 16 00 : MANEJO DE CADENA DE SUMINISTROS
72 12 11 00 : SERVICIOS DE CONSTRUCCIÓN DE EDIFICIOS COMERCIALES Y DE OFICINA
30 12 17 00 : MATERIALES DE CONSTRUCCIÓN DE CAMINOS Y CARRILLERAS
31 11 39 00 : EQUIPO PARA MEDICIÓN DE SUELOS
31 16 34 00 : REVES DE METAL Y ESTRUCTURAS DE CRIBADO
84 14 16 00 : AGENCIAS DE CREDITO PERSONAL
32 12 17 00 : COMPONENTES DISCRETOS
11 11 16 00 : PIEDRA
11 11 17 00 : ARENA
11 11 15 00 : SAPRO Y TIERRA
30 10 36 00 : PRODUCTOS ESTRUCTURALES
72 10 33 00 : SERVICIOS DE MANTENIMIENTO Y REPARACIÓN DE INFRAESTRUCTURA
77 10 15 00 : EVALUACIÓN DE IMPACTO AMBIENTAL
36 11 15 00 : CONCRETO Y MORTEROS
72 14 15 00 : SERVICIOS DE PREPARACIÓN DE TIERRAS

*** EXPERIENCIA No.116 :
NÚMERO CONSECUTIVO DEL CONTRATO:119
CONTRATO CELEBRADO POR :3 - CONSORCIO O UNIÓN TEMPORAL
NOMBRE DEL CONTRATISTA :CONSORCIO RUMTA 2011
NOMBRE DEL CONTRATANTE :LA ESE SANTIAGO DE TUNJA
VALOR CONTRATADO EN SMMIV :780,63
PORCENTAJE DE PARTICIPACIÓN EN EL VALOR EJECUTADO EN CASO DE CONSORCIOS Y UNIONES TEMPORALES: 80%

- SG FM CL PR - DESCRIPCIÓN
95 12 17 00 : EDIFICIOS Y ESTRUCTURAS PÚBLICAS



CERTIFICADO DE INSCRIPCIÓN Y CLASIFICACIÓN EN EL REGISTRO DE PROPONENTES

Fecha expedición: 20/09/2023 - 09:05:16
Racbo No. 5000817667, Valor 62000

CÓDIGO DE VERIFICACIÓN zqPhv5D2M

Verifique el contenido y confiabilidad de este certificado, ingresando a https://si.contrataciones.gov.co/verificar/plan/alcv.php?empresa=38 y digite el respectivo código, para que visualice la imagen generada al momento de su expedición. La verificación se puede realizar de manera limitada, durante 60 días calendario contados a partir de la fecha de su expedición.

- 95 12 20 00 : EDIFICIOS Y ESTRUCTURAS HOSPITALARIAS
95 12 19 00 : EDIFICIOS Y ESTRUCTURAS EDUCACIONALES Y DE ADMINISTRACIÓN
81 10 15 00 : INGENIERÍA CIVIL Y ARQUITECTURA
85 13 17 00 : CIENCIA E INVESTIGACIÓN MÉDICA
85 12 18 00 : LABORATORIOS MÉDICOS
81 10 17 00 : INGENIERÍA ELÉCTRICA Y ELECTRÓNICA
76 11 15 00 : SERVICIOS DE LIMPIEZA Y MANTENIMIENTO DE EDIFICIOS GENERALES Y DE OFICINAS
77 15 44 00 : SERVICIOS DE MANTENIMIENTO Y FABRICACIÓN DE ACCESORIOS PARA TUBERÍAS
72 15 40 00 : SERVICIOS DE EDIFICIOS ESPECIALIZADOS Y COMERCIO
72 15 39 00 : SERVICIO DE PREPARACIÓN DE OBRAS DE CONSTRUCCIÓN
72 15 36 00 : SERVICIOS DE TERMINADO INTERIOR, DOTACIÓN Y REMODELACIÓN
72 15 35 00 : SERVICIOS DE LIMPIEZA ESTRUCTURAL EXTERNA
72 15 34 00 : SERVICIOS DE APAREJAMIENTO Y ANDAMIAJE
72 15 32 00 : SERVICIOS DE RECUBRIMIENTO, IMPERMEABILIZACIÓN PROTECCIÓN CONTRA CLIM...
72 15 30 00 : SERVICIOS DE VIDRIOS Y VENTANERÍA
72 15 29 00 : SERVICIOS DE MONTAJE DE ACERO ESTRUCTURAL
72 15 27 00 : SERVICIOS DE INSTALACIÓN Y REPARACIÓN DE CONCRETO
72 15 26 00 : SERVICIOS DE TECHADO Y PAREDES EXTERNAS Y LÁMINAS DE METAL
72 15 25 00 : SERVICIOS DE INSTALACIÓN DE PISOS
72 15 24 00 : SERVICIOS DE MONTAJE E INSTALACIÓN DE VENTANAS Y PUERTAS
72 15 23 00 : SERVICIOS DE CARPINTERÍA
72 15 22 00 : SERVICIOS DE BALDOSAS TERRAZO Y MÁRMOL Y MOSAICOS
72 15 21 00 : SERVICIOS ACÚSTICOS Y DE AISLAMIENTO
72 15 20 00 : SERVICIOS DE PAÑETADO Y DRYWALL
72 15 19 00 : SERVICIOS DE ALBAÑILERÍA Y MAESTRERÍA
72 15 18 00 : SERVICIOS DE SISTEMAS ELÉCTRICOS
72 15 17 00 : SERVICIOS DE CONSTRUCCIÓN DE RECUBRIMIENTOS DE MUROS
72 15 16 00 : SERVICIOS DE CONSTRUCCIÓN Y MANTENIMIENTO DE HVAC CALEFACCIÓN Y ENFR...
72 15 15 00 : SERVICIOS DE CONSTRUCCIÓN DE PLOMERÍA
72 15 14 00 : SERVICIOS DE CONSTRUCCIÓN Y MANTENIMIENTO DE CALDERAS Y HORNOS
72 14 15 00 : SERVICIOS DE PREPARACIÓN DE TIERRAS
72 14 14 00 : SERVICIOS DE CONSTRUCCIÓN Y REPARACIÓN DE FACILIDADES DE DETENCIÓN
72 14 11 00 : SERVICIOS DE CONSTRUCCIÓN DE REVESTIMIENTO Y PAVIMENTACIÓN DE INFRAEST...
72 12 10 00 : SERVICIOS DE CONSTRUCCIÓN DE EDIFICIOS INDUSTRIALES Y BODEGAS NUEVAS
72 10 29 00 : SERVICIOS DE MANTENIMIENTO Y REPARACIÓN DE INSTALACIONES
72 10 15 00 : SERVICIOS DE APOYO PARA LA CONSTRUCCIÓN
40 18 31 00 : ACCESORIOS DE TUBOS
40 18 15 00 : TUBOS DE COBRE SOLDADOS
40 14 22 00 : REGULADORES DE GAS Y FLUIDO
40 14 19 00 : CONDUCTOS
40 14 17 00 : MATERIAL DE FERRETERÍA Y ACCESORIOS
40 14 16 00 : VÁLVULAS



CERTIFICADO DE INSCRIPCIÓN Y CLASIFICACIÓN EN EL REGISTRO DE PROPONENTES

Fecha expedición: 20/09/2023 - 09:05:16
Racbo No. 5000817667, Valor 62000

CÓDIGO DE VERIFICACIÓN zqPhv5D2M

Verifique el contenido y confiabilidad de este certificado, ingresando a https://si.contrataciones.gov.co/verificar/plan/alcv.php?empresa=38 y digite el respectivo código, para que visualice la imagen generada al momento de su expedición. La verificación se puede realizar de manera limitada, durante 60 días calendario contados a partir de la fecha de su expedición.

- 39 12 21 00 : EQUIPO DE TRANSMISIÓN Y DISTRIBUCIÓN ELÉCTRICA
35 12 17 00 : FERRETERÍA ELÉCTRICA Y SUMINISTROS
35 12 16 00 : DISPOSITIVOS Y ACCESORIOS PARA LA PROTECCIÓN DE CIRCUITOS
39 12 15 00 : CONMUTADORES, CONTROLES Y RELES Y ACCESORIOS
39 12 14 00 : LENGÜETAS DE CONEXIÓN, CONECTADORES Y TERMINALES
39 12 13 00 : CUADROS, REGISTROS Y MENAJE PARA ELECTRICIDAD
39 12 11 00 : CENTROS DE CONTROL Y DISTRIBUCIÓN Y ACCESORIOS
39 11 16 00 : ACCESORIOS DE ILUMINACIÓN
39 11 16 00 : ILUMINACIÓN EXTERIOR Y ARTEFACTOS
39 11 15 00 : ILUMINACIÓN DE INTERIORES Y ARTEFACTOS
39 10 19 00 : BALASTOS DE LÁMPARAS Y TRANSFORMADORES DE LÁMPARAS
39 10 18 00 : COMPONENTES Y ACCESORIOS DE LÁMPARA
39 10 16 00 : LÁMPARAS Y BOMBILLAS
31 21 19 00 : APLICADORES DE PINTURA Y ACCESORIOS PARA PINTAR
31 21 17 00 : ACABADOS EN GENERAL
31 21 15 00 : PINTURAS Y TAPA POROS
31 20 16 00 : OTROS ADHESIVOS Y SELLADORES
31 20 15 00 : CINTA ADHESIVA
31 16 34 00 : REDES DE METAL Y ESTRUCTURAS DE CRIADO
31 16 33 00 : ESPACIADORES
31 16 31 00 : CONECTORES
31 16 29 00 : MORDAZAS
31 16 27 00 : ROLLANAS PIVOTANTES Y RUEDAS
31 16 26 00 : GANCHOS
31 16 28 00 : FERRETERÍA EN GENERAL
31 16 23 00 : FERRETERÍA DE MONTAJE
31 16 22 00 : REMACHES
31 16 21 00 : ANCLAS
31 16 20 00 : CLAVOS
31 16 19 00 : MUELLES
31 16 18 00 : ARANDELAS
31 16 17 00 : TUERCAS
31 16 16 00 : PERNOS
31 16 15 00 : TORNILLOS
31 15 22 00 : ALAMBRES NO ELÉCTRICOS DE HIERRO Y ACERO
31 15 21 00 : CORDONES
30 10 39 00 : EJES
30 10 37 00 : TRENZA
30 10 36 00 : PRODUCTOS ESTRUCTURALES
30 10 35 00 : ALMA DE PANAL
30 10 32 00 : ENREJADO
30 10 31 00 : RIELES



CERTIFICADO DE INSCRIPCIÓN Y CLASIFICACIÓN EN EL REGISTRO DE PROPONENTES

Fecha expedición: 20/09/2023 - 09:05:16
Racbo No. 5000817667, Valor 62000

CÓDIGO DE VERIFICACIÓN zqPhv5D2M

Verifique el contenido y confiabilidad de este certificado, ingresando a https://si.contrataciones.gov.co/verificar/plan/alcv.php?empresa=38 y digite el respectivo código, para que visualice la imagen generada al momento de su expedición. La verificación se puede realizar de manera limitada, durante 60 días calendario contados a partir de la fecha de su expedición.

- 30 10 29 00 : PILARES
30 10 28 00 : PILOTAJE
30 10 24 00 : VARILLAS
30 10 23 00 : PERFILES
30 10 22 00 : PLANCHA
30 10 20 00 : HOJA
30 10 18 00 : CONDUCTOS
30 10 17 00 : VIGAS
30 10 15 00 : ÁNGULOS
30 19 15 00 : ESCALERAS Y ANDAMIOS
30 19 16 00 : ESCALERAS Y ACCESORIOS DE ANDAMIAJE
30 19 17 00 : COBERTIZOS Y REMOLQUES DE CONSTRUCCIÓN
30 18 16 00 : INSTALACIONES RESIDENCIALES NO SANITARIAS
30 18 17 00 : GRIFOS
30 18 18 00 : CABEZAS, CHORROS Y PARTES Y ACCESORIOS DE GRIFOS Y DUCHAS
30 18 15 00 : PORCELANA SANITARIA
30 17 16 00 : VENTANAS
30 17 17 00 : PRODUCTOS DE CRISTAL
30 17 19 00 : MARCOS DE VENTANAS
31 16 25 00 : SOPORTES Y PUNTALES
31 15 20 00 : CABLE DE SEGURIDAD
31 15 19 00 : CORREAS
31 15 18 00 : ALAMBRE MECANICO
30 17 15 00 : PUERTAS
31 15 15 00 : CUERDAS
30 11 15 00 : CONCRETO Y MORTEROS
30 11 18 00 : AGREGADOS
30 11 19 00 : ELEMENTOS PARA REFORZAR CONCRETO
30 13 15 00 : BLOQUES
30 13 16 00 : LADRILLOS
30 13 17 00 : AZULEJOS Y BALOOSAS
95 12 23 00 : EDIFICIOS Y ESTRUCTURAS DE SALUD Y DEPORTIVAS
42 19 16 00 : SISTEMAS DE CONSTRUCCIÓN DE FACILIDAD MÉDICA
83 10 18 00 : SERVICIOS ELÉCTRICOS
72 10 31 00 : INSTALACIÓN Y REPARACIÓN DE SERVICIOS DE BANDAS TRANSPORTADORAS
72 15 17 00 : SERVICIOS DE INSTALACIÓN DE SISTEMAS DE SEGURIDAD FÍSICA E INDUSTRIAL
72 15 16 00 : SERVICIOS DE SISTEMAS ESPECIALIZADOS DE COMUNICACIÓN
72 15 18 00 : SERVICIOS DE MANTENIMIENTO Y REPARACIÓN DE INSTALACIÓN DE MÁQUINAS
72 15 31 00 : SERVICIOS DE CONSTRUCCIÓN DE FACILIDADES ATLÉTICAS Y RECREATIVAS
72 15 37 00 : SERVICIOS DE INSTALACIÓN, MANTENIMIENTO Y REPARACIÓN DE EQUIPOS Y CON...
72 15 41 00 : SERVICIOS DE MANTENIMIENTO Y REPARACIÓN DE EQUIPO DE SISTEMAS DE DISTR...
72 15 42 00 : SERVICIOS DE MANTENIMIENTO Y REPARACIÓN DE INSTALACIÓN DE INSTRUMENTA...



CERTIFICADO DE INSCRIPCIÓN Y CLASIFICACIÓN EN EL REGISTRO DE PROPONENTES

Fecha expedición: 20/09/2023 - 09:05:16
Racbo No. 5000817667, Valor 62000

CÓDIGO DE VERIFICACIÓN zqPhv5D2M

Verifique el contenido y confiabilidad de este certificado, ingresando a https://si.contrataciones.gov.co/verificar/plan/alcv.php?empresa=38 y digite el respectivo código, para que visualice la imagen generada al momento de su expedición. La verificación se puede realizar de manera limitada, durante 60 días calendario contados a partir de la fecha de su expedición.

- 72 15 43 00 : SERVICIOS DE MANTENIMIENTO Y REPARACIÓN DE EQUIPO MOTIVO Y GENERACIÓN...
26 12 16 00 : CABLES ELÉCTRICOS Y ACCESORIOS
83 10 15 00 : SERVICIOS DE ACUEDUCTO Y ALCANTARILLADO
95 12 21 00 : EDIFICIOS Y ESTRUCTURAS DE ACOMODACIONES
95 12 18 00 : EDIFICIOS Y ESTRUCTURAS UTILITARIOS
85 10 15 00 : CENTROS DE SALUD
81 10 27 00 : SERVICIOS DE DISEÑO E INGENIERÍA DE SISTEMAS INSTRUMENTADOS DE CONTROL
81 10 22 00 : INGENIERÍA DE TRANSPORT
77 11 16 00 : REHABILITACIÓN AMBIENTAL
77 11 15 00 : SERVICIOS DE SEGURIDAD AMBIENTAL
77 10 15 00 : EVALUACIÓN DE IMPACTO AMBIENTAL
72 15 45 00 : SERVICIOS DE MANTENIMIENTO E INSTALACIÓN DE EQUIPO PESADO
*** EXPERIENCIA No. 117 :
NÚMERO CONSECUTIVO DEL CONTRATO: 120
CONTRATO CELEBRADO POR : 13 - CONSORCIO O UNIÓN TEMPORAL
NOMBRE DEL CONTRATISTA : CONSORCIO INGECAL
NOMBRE DEL CONTRATANTE : FEDERACION NACIONAL DE CAFETEROS DE COLOMBIA
VALOR CONTRATADO EN SMOIV : 893,66
PORCENTAJE DE PARTICIPACIÓN EN EL VALOR EJECUTADO EN CASO DE CONSORCIOS Y UNIONES TEMPORALES: 994
SG FM CL ER - DESCRIPCIÓN
95 14 17 00 : EDIFICIOS Y ESTRUCTURAS PREFABRICADOS COMERCIALES E INDUSTRIALES
95 12 17 00 : EDIFICIOS Y ESTRUCTURAS PÚBLICOS
81 10 17 00 : INGENIERÍA ELÉCTRICA Y ELECTRÓNICA
81 10 15 00 : INGENIERÍA CIVIL Y ARQUITECTURA
72 15 40 00 : SERVICIOS DE MANTENIMIENTO Y FABRICACIÓN DE ACCESORIOS PARA TUBERÍAS
72 15 39 00 : SERVICIOS DE EDIFICIOS ESPECIALIZADOS Y COMERCIO
72 15 36 00 : SERVICIO DE PREPARACIÓN DE OBRAS DE CONSTRUCCIÓN
72 15 35 00 : SERVICIOS DE TERMINADO INTERIOR, DOTACION Y REMODELACIÓN
72 15 34 00 : SERVICIOS DE LIMPIEZA ESTRUCTURAL EXTERNA
72 15 30 00 : SERVICIOS DE APAREJAMIENTO Y ANDAMIAJE
72 15 30 00 : SERVICIOS DE VIDRIOS Y VENTANERÍA
72 15 29 00 : SERVICIOS DE MONTAJE DE ACERO ESTRUCTURAL
72 15 27 00 : SERVICIOS DE INSTALACIÓN Y REPARACIÓN DE CONCRETO
72 15 26 00 : SERVICIOS DE TECHADO Y PAREDES EXTERNAS Y LÁMINAS DE METAL
72 15 24 00 : SERVICIOS DE MONTAJE E INSTALACIÓN DE VENTANAS Y PUERTAS
72 15 23 00 : SERVICIOS DE CARPINTERÍA
72 15 22 00 : SERVICIOS DE BALDOSAS TERRAZO Y MÁRMOL Y MOSAICOS
72 15 21 00 : SERVICIOS ACÚSTICOS Y DE AISLAMIENTO
72 15 20 00 : SERVICIOS DE PAÑETADO Y DRYWALL

207



CERTIFICADO DE INSCRIPCIÓN Y CLASIFICACIÓN EN EL REGISTRO DE PROPONENTES

Fecha expedición: 20/09/2023 - 09:05:16
Rúbrica No. 5000817667, Valor 62000

CÓDIGO DE VERIFICACIÓN zqFhaV5D2M

Verifique el contenido y confiabilidad de este certificado, ingresando a https://al.comerciamas.cl/visa/plantilla/cv.php?empresa=36 y digite el respectivo código, para que visualice la imagen generada al momento de su expedición.

- 72 15 32 00 : SERVICIOS DE RECUBRIMIENTO, IMPERMEABILIZACIÓN PROTECCIÓN CONTRA CLIM...
72 15 15 00 : SERVICIOS DE SISTEMAS ELÉCTRICOS
72 15 14 00 : SERVICIOS DE CONSTRUCCIÓN DE RECUBRIMIENTOS DE MUROS
72 15 11 00 : SERVICIOS DE CONSTRUCCIÓN DE PLOMERÍA
72 15 10 00 : SERVICIOS DE CONSTRUCCIÓN Y MANTENIMIENTO DE CALDERAS Y HORNOS
72 14 15 00 : SERVICIOS DE PREPARACIÓN DE TIERRAS
72 14 14 00 : SERVICIOS DE CONSTRUCCIÓN Y REPARACIÓN DE FACILIDADES DE DETENCIÓN
72 14 11 00 : SERVICIOS DE CONSTRUCCIÓN Y REVESTIMIENTO Y PAVIMENTACIÓN DE INFRAEST...



CERTIFICADO DE INSCRIPCIÓN Y CLASIFICACIÓN EN EL REGISTRO DE PROPONENTES

Fecha expedición: 20/09/2023 - 09:05:16
Rúbrica No. 5000817667, Valor 62000

CÓDIGO DE VERIFICACIÓN zqFhaV5D2M

Verifique el contenido y confiabilidad de este certificado, ingresando a https://al.comerciamas.cl/visa/plantilla/cv.php?empresa=36 y digite el respectivo código, para que visualice la imagen generada al momento de su expedición.

- 31 16 30 00 : EMBRAGUES
31 16 28 00 : FERRETERÍA EN GENERAL
31 16 27 00 : ROLDANAS PIVOTANTES Y RUEDAS
31 16 26 00 : GANCHOS
31 16 25 00 : SOPORTES Y PUERTALES
31 16 24 00 : FIJADORES VARIOS
31 16 23 00 : FERRETERÍA DE MONTAJE
31 16 22 00 : REMACHES
31 16 20 00 : CLAVOS
31 16 21 00 : ANCLAS
31 16 19 00 : MUELLES
31 16 18 00 : ARANDELLAS
31 16 17 00 : TUERCAS
31 16 16 00 : PERNOS
31 16 15 00 : TORNILLOS
31 15 22 00 : ALAMBRES NO ELÉCTRICOS DE HIERRO Y ACERO
31 15 21 00 : CORDONES
31 15 20 00 : CABLE DE SEGURIDAD
31 15 19 00 : CORREAS
31 15 18 00 : ALAMBRE MECÁNICO
31 15 15 00 : CUERDAS
30 13 17 00 : AZULEJOS Y BALDOSAS
30 13 16 00 : LADRILLOS
30 13 15 00 : BLOQUES
30 11 19 00 : ELEMENTOS PARA REFORZAR CONCRETO
30 11 18 00 : AGREGADOS
30 17 19 00 : MARCOS DE VENTANAS
30 17 20 00 : PUERTAS
30 11 15 00 : CONCRETO Y MORTEROS
30 10 39 00 : EVES
30 10 37 00 : TRENZA
30 10 36 00 : PRODUCTOS ESTRUCTURALES
30 10 35 00 : ALMA DE PANAL
30 10 32 00 : ENREJADO
30 10 31 00 : RIELES
30 10 29 00 : PILARES
30 10 28 00 : PILOTAJE
30 10 24 00 : VARILLAS
30 10 23 00 : PERFILES
30 10 22 00 : PLANCHA
30 10 20 00 : HOJA
30 10 18 00 : CONDUCTOS



CERTIFICADO DE INSCRIPCIÓN Y CLASIFICACIÓN EN EL REGISTRO DE PROPONENTES

Fecha expedición: 20/09/2023 - 09:05:16
Rúbrica No. 5000817667, Valor 62000

CÓDIGO DE VERIFICACIÓN zqFhaV5D2M

Verifique el contenido y confiabilidad de este certificado, ingresando a https://al.comerciamas.cl/visa/plantilla/cv.php?empresa=36 y digite el respectivo código, para que visualice la imagen generada al momento de su expedición.

- 30 10 17 00 : VIGAS
30 10 15 00 : ÁNGULOS
30 19 15 00 : ESCALERAS Y ANDAMIOS
30 19 16 00 : ESCALERAS Y ACCESORIOS DE ANDAMIAJE
30 19 17 00 : COBERTIZOS Y REMOLQUES DE CONSTRUCCIÓN
30 19 18 00 : EQUIPOS Y MATERIALES PARA CONSTRUCCIONES TEMPORALES Y APOYO AL MANTENIM...
30 18 16 00 : INSTALACIONES RESIDENCIALES NO SANITARIAS
30 10 17 00 : GRIFOS
30 18 18 00 : CABEZAS, CHORROS Y PARTES Y ACCESORIOS DE GRIFOS Y DUCHAS
30 18 15 00 : PORCELANA SANITARIA
30 17 15 00 : PUERTAS
95 12 19 00 : EDIFICIOS Y ESTRUCTURAS EDUCACIONALES Y DE ADMINISTRACIÓN
86 12 15 00 : ESCUELAS ELEMENTALES Y SECUNDARIAS
95 11 16 00 : VÍAS DE TRÁFICO ABIERTO
30 15 16 00 : ACCESORIOS PARA TEJADOS
30 16 17 00 : SUELOS
95 14 16 00 : EDIFICIOS Y ESTRUCTURAS PREFABRICADOS RESIDENCIALES
95 14 18 00 : EDIFICIOS Y ESTRUCTURAS PREFABRICADOS DE EMERGENCIA Y ALIVIO
95 14 19 00 : EDIFICIOS Y ESTRUCTURAS PREFABRICADOS MÉDICOS
05 10 15 00 : CENTROS DE SALUD
85 10 16 00 : PERSONAS DE SOPORTE DE PRESTACIÓN DE SERVICIOS DE SALUD
85 10 17 00 : SERVICIOS DE ADMINISTRACIÓN DE SALUD
95 10 16 00 : LOTES COMERCIALES
95 10 17 00 : LOTES INDUSTRIALES
95 10 18 00 : LOTES DE TERRENOS GUBERNAMENTALES
95 12 15 00 : EDIFICIOS Y ESTRUCTURAS COMERCIALES Y DE ENTRETENIMIENTO
95 12 16 00 : EDIFICIOS Y ESTRUCTURAS DE TRANSPORTE
95 12 18 00 : EDIFICIOS Y ESTRUCTURAS UTILITARIOS
83 10 16 00 : SERVICIOS DE PETRÓLEO Y GAS
83 10 18 00 : SERVICIOS ELÉCTRICOS
81 14 15 00 : CONTROL DE CALIDAD
81 14 16 00 : MANEJO DE CADENA DE SUMINISTROS
81 14 17 00 : PLANEACIÓN Y CONTROL DE PRODUCCIÓN
81 14 18 00 : ADMINISTRACIÓN DE INSTALACIONES
30 11 16 00 : CEMENTO Y CAL
30 11 17 00 : YESOS
43 19 15 00 : DISPOSITIVOS DE COMUNICACIÓN PERSONAL
43 19 16 00 : PARTES O ACCESORIOS DE DISPOSITIVOS DE COMUNICACIÓN PERSONAL
43 20 14 00 : TARJETAS DEL SISTEMA
43 20 15 00 : MÓDULOS O INTERFACES DE PROCESADORES DE TABLERO (BOARD) DEL SISTEMA
43 20 16 00 : COMPONENTES DEL CHASIS
43 20 18 00 : DISPOSITIVOS DE ALMACENAMIENTO



CERTIFICADO DE INSCRIPCIÓN Y CLASIFICACIÓN EN EL REGISTRO DE PROPONENTES

Fecha expedición: 20/09/2023 - 09:05:16
Rúbrica No. 5000817667, Valor 62000

CÓDIGO DE VERIFICACIÓN zqFhaV5D2M

Verifique el contenido y confiabilidad de este certificado, ingresando a https://al.comerciamas.cl/visa/plantilla/cv.php?empresa=36 y digite el respectivo código, para que visualice la imagen generada al momento de su expedición.

- 43 20 19 00 : ACCESORIOS DE DISPOSITIVOS DE ALMACENAMIENTO
43 20 20 00 : DISPOSITIVOS DE ALMACENAMIENTO EXTRAIBLES
43 20 21 00 : ACCESORIOS DE DISPOSITIVOS DE ALMACENAMIENTO EXTRAIBLES
43 20 22 00 : SUBCONJUNTOS PARA DISPOSITIVOS ELECTRÓNICOS
43 21 15 00 : COMPUTADORES
43 21 16 00 : ACCESORIOS DE COMPUTADOR
43 21 17 00 : DISPOSITIVOS INFORMÁTICOS DE ENTRADA DE DATOS
43 21 18 00 : ACCESORIOS DE DISPOSITIVOS DE ENTRADA DE DATOS DE COMPUTADOR
43 21 19 00 : MONITORES Y PANTALLAS DE COMPUTADOR
43 21 21 00 : IMPRESORAS DE COMPUTADOR
43 21 22 00 : SISTEMAS DE MANEJO DE ALMACENAMIENTO DE DATOS DE COMPUTADOR
43 22 25 00 : EQUIPO DE SEGURIDAD DE RED
43 22 26 00 : EQUIPO DE SERVICIO DE RED
43 22 27 00 : EQUIPO TELEGRÁFICO
43 22 28 00 : EQUIPO DE TELEFONÍA
43 22 29 00 : ACCESORIOS DE EQUIPO DE TELEFONÍA
43 22 30 00 : EQUIPO DE TELETIPO
43 22 31 00 : COMPONENTES Y EQUIPO DE INFRAESTRUCTURA DE REDES MÓVILES Y DIGITALES
43 22 32 00 : PLATAFORMAS DE MENSAJERÍA POR MÓVIL
43 22 33 00 : DISPOSITIVOS Y EQUIPOS PARA INSTALACIÓN DE CONECTIVIDAD DE REDES Y DAT...
43 23 27 00 : SOFTWARE DE APLICACIONES DE RED
43 23 28 00 : SOFTWARE DE ADMINISTRACIÓN DE REDES
43 23 29 00 : SOFTWARE PARA TRABAJO EN REDES
43 23 30 00 : SOFTWARE DE ENTORNO OPERATIVO
43 23 32 00 : SOFTWARE DE SEGURIDAD Y PROTECCIÓN
43 23 34 00 : SOFTWARE DE CONTROLADORES DE DISPOSITIVOS Y UTILIDADES
43 23 35 00 : SOFTWARE DE INTERCAMBIO DE INFORMACIÓN
43 23 36 00 : SOFTWARE DE EQUIPO ELÉCTRICO
43 23 37 00 : SOFTWARE DE ADMINISTRACIÓN DE SISTEMAS
44 11 19 00 : TALLEROS
95 12 23 00 : EDIFICIOS Y ESTRUCTURAS DE SALUD Y DEPORTIVAS
72 14 13 00 : SERVICIO DE CONSTRUCCIÓN DE FACILIDADES ATLÉTICAS Y RECREATIVAS
72 15 19 00 : SERVICIOS DE ALBANILERÍA Y MAPOSTERÍA
72 15 13 00 : SERVICIOS DE PINTURA E INSTALACIÓN DE PAPEL DE COLGADURA
72 15 31 00 : SERVICIOS DE CONSTRUCCIÓN DE FACILIDADES ATLÉTICAS Y RECREATIVAS
72 15 45 00 : SERVICIOS DE MANTENIMIENTO E INSTALACIÓN DE EQUIPO PESADO
73 12 18 00 : SERVICIOS DE INDUSTRIA DE PRODUCTOS DE MINERALES NO METÁLICOS
72 15 47 00 : SERVICIOS DE INSTALACIÓN DE SISTEMAS DE SEGURIDAD FÍSICA E INDUSTRIAL
72 15 18 00 : SERVICIOS DE MANTENIMIENTO Y REPARACIÓN DE INSTALACIÓN DE MÁQUINAS
73 18 19 00 : SERVICIOS DE SOLDADURA
73 18 11 00 : SERVICIOS DE REVESTIMIENTO
47 13 21 00 : KITS DE LIMPIEZA



CERTIFICADO DE INSCRIPCIÓN Y CLASIFICACIÓN EN EL REGISTRO DE PROPONENTES

Fecha expedición: 20/09/2023 - 09:05:16
Recibo No. 5000817667, Valor 62000

CÓDIGO DE VERIFICACIÓN zzFhsV5D2M

Verifique el contenido y confiabilidad de este certificado, ingresando a https://si.comercio.com.co/verificar/planilla/cv.php?empresa=36 y digite el respectivo código, para que visualice la imagen generada al momento de su expedición. La verificación se puede realizar de manera limitada, durante 60 días calendario contados a partir de la fecha de su expedición.

- 49 22 15 00 : ACCESORIOS PARA DEPORTE
30 10 38 00 : FIBRAS Y FILAMENTOS MECÁNICOS
30 15 15 00 : MATERIAL PARA TEJADOS Y TECHOS
30 15 17 00 : CANALONES DE TEJADO Y ACCESORIOS
30 15 18 00 : MATERIALES PARA REVESTIMIENTO DE PAREDES Y EXTERIOR
30 15 21 00 : SUPERFICIE
30 17 16 00 : VENTANAS
30 17 18 00 : CLARABOYAS
95 12 20 00 : EDIFICIOS Y ESTRUCTURAS HOSPITALARIAS
80 10 16 00 : GERENCIA DE PROYECTOS
83 10 15 00 : SERVICIOS DE ACUEDUCTO Y ALCANTARILLADO
81 10 16 00 : INGENIERÍA MECÁNICA
81 10 27 00 : SERVICIOS DE DISEÑO E INGENIERIA DE SISTEMAS INSTRUMENTADOS DE CONTROL
77 10 15 00 : EVALUACIÓN DE IMPACTO AMBIENTAL
95 13 15 00 : TARIMAS Y GRADERÍAS
72 15 37 00 : SERVICIOS DE INSTALACIÓN, MANTENIMIENTO Y REPARACIÓN DE EQUIPOS Y CON...
23 27 17 00 : ACCESORIOS PARA SOLDAR, SOLDADURA FUERTE Y SOLDADURA DÉBIL
30 24 16 00 : COMPONENTES ESTRUCTURALES DE TRIBUNAS, GRADAS Y ESCALERA
30 16 15 00 : MATERIALES PARA ACABADOS DE PAREDES
27 11 22 00 : HERRAMIENTAS DE ALBAÑILERÍA Y CONCRETO
31 24 17 00 : ESPEJOS
77 10 20 00 : SERVICIOS DE REPORTE AMBIENTAL
77 11 15 00 : SERVICIOS DE SEGURIDAD AMBIENTAL
24 10 16 00 : EQUIPO DE IZAJE Y ACCESORIOS
80 10 15 00 : SERVICIOS DE CONSULTORIA DE NEGOCIOS Y ADMINISTRACIÓN CORPORATIVA

*** EXPERIENCIA No. 118 :

NÚMERO CONSECUTIVO DEL CONTRATO: 121

CONTRATO CELEBRADO POR : 3 - CONSORCIO O UNIÓN TEMPORAL

NOMBRE DEL CONTRATISTA : CONSORCIO INGECAL

NOMBRE DEL CONTRATANTE : FEDERACION NACIONAL DE CAFETEROS DE COLOMBIA

OR CONTRATADO EN SMLV : 376,31

PORCENTAJE DE PARTICIPACIÓN EN EL VALOR EJECUTADO EN CASO DE CONSORCIOS Y UNIONES TEMPORALES: 99%

SG FM CL PR - DESCRIPCIÓN

- 95 14 17 00 : EDIFICIOS Y ESTRUCTURAS PREFABRICADOS COMERCIALES E INDUSTRIALES
95 12 17 00 : EDIFICIOS Y ESTRUCTURAS PÚBLICOS
81 10 17 00 : INGENIERÍA ELÉCTRICA Y ELECTRÓNICA
81 10 15 00 : INGENIERÍA CIVIL Y ARQUITECTURA
72 15 44 00 : SERVICIOS DE MANTENIMIENTO Y FABRICACIÓN DE ACCESORIOS PARA TUBERÍAS
72 15 40 00 : SERVICIOS DE EDIFICIOS ESPECIALIZADOS Y COMERCIOS



CERTIFICADO DE INSCRIPCIÓN Y CLASIFICACIÓN EN EL REGISTRO DE PROPONENTES

Fecha expedición: 20/09/2023 - 09:05:16
Recibo No. 5000817667, Valor 62000

CÓDIGO DE VERIFICACIÓN zzFhsV5D2M

Verifique el contenido y confiabilidad de este certificado, ingresando a https://si.comercio.com.co/verificar/planilla/cv.php?empresa=36 y digite el respectivo código, para que visualice la imagen generada al momento de su expedición. La verificación se puede realizar de manera limitada, durante 60 días calendario contados a partir de la fecha de su expedición.

- 72 15 39 00 : SERVICIO DE PREPARACIÓN DE OBRAS DE CONSTRUCCIÓN
72 15 36 00 : SERVICIOS DE TERMINADO INTERIOR, DOTACIÓN Y REMODELACIÓN
72 15 35 00 : SERVICIOS DE LIMPIEZA ESTRUCTURAL EXTERNA
72 15 34 00 : SERVICIOS DE APAREJAMIENTO Y ANDAMIAJE
72 15 30 00 : SERVICIOS DE VIDRIOS Y VENTANERÍA
72 15 29 00 : SERVICIOS DE MONTAJE DE ACERO ESTRUCTURAL
72 15 27 00 : SERVICIOS DE INSTALACIÓN Y REPARACIÓN DE CONCRETO
72 15 26 00 : SERVICIOS DE TECHADO Y PARRIS EXTERNAS Y LÁMINAS DE METAL.
72 15 24 00 : SERVICIOS DE MONTAJE E INSTALACIÓN DE VENTANAS Y PUERTAS
72 15 23 00 : SERVICIOS DE CARPINTERÍA
72 15 22 00 : SERVICIOS DE BALDOSAS TERRAZO Y MÁRMOL Y MOSAICOS
72 15 21 00 : SERVICIOS ACÚSTICOS Y DE AISLAMIENTO
72 15 20 00 : SERVICIOS DE PAÑETADO Y DRYWALL
72 15 32 00 : SERVICIOS DE RECUBRIMIENTO, IMPERMEABILIZACIÓN PROTECCIÓN CONTRA CLIM...
72 15 15 00 : SERVICIOS DE SISTEMAS ELÉCTRICOS
72 15 14 00 : SERVICIOS DE CONSTRUCCIÓN DE RECUBRIMIENTOS DE MUROS
72 15 11 00 : SERVICIOS DE CONSTRUCCIÓN DE PLOMERÍA
72 15 10 00 : SERVICIOS DE CONSTRUCCIÓN Y MANTENIMIENTO DE CALDERAS Y HORNOS
72 14 15 00 : SERVICIOS DE PREPARACIÓN DE TIERRAS
72 14 14 00 : SERVICIOS DE CONSTRUCCIÓN Y REPARACIÓN DE FACILIDADES DE DETENCIÓN
72 14 11 00 : SERVICIOS DE CONSTRUCCIÓN Y REVESTIMIENTO Y PAVIMENTACIÓN DE INFRAEST...
72 12 11 00 : SERVICIOS DE CONSTRUCCIÓN DE EDIFICIOS PÚBLICOS ESPECIALIZADOS
72 12 10 00 : SERVICIOS DE CONSTRUCCIÓN DE EDIFICIOS COMERCIALES Y DE OFICINA
72 12 10 00 : SERVICIOS DE CONSTRUCCIÓN DE EDIFICIOS INDUSTRIALES Y BODEGAS NUEVAS
72 10 33 00 : SERVICIOS DE MANTENIMIENTO Y REPARACIÓN DE INFRAESTRUCTURA
72 10 29 00 : SERVICIOS DE MANTENIMIENTO Y REPARACIÓN DE INSTALACIONES
72 10 15 00 : SERVICIOS DE APOYO PARA LA CONSTRUCCIÓN
40 18 31 00 : ACCESORIOS DE TUBOS
40 18 15 00 : TUBOS DE COBRE SOLDADOS
40 14 22 00 : REGULADORES DE GAS Y FLUIDO
40 14 19 00 : CONDUCTOS
40 14 17 00 : MATERIAL DE FERRETERÍA Y ACCESORIOS
40 14 16 00 : VÁLVULAS
39 12 21 00 : EQUIPO DE TRANSMISIÓN Y DISTRIBUCIÓN ELÉCTRICA
39 12 17 00 : FERRETERÍA ELÉCTRICA Y SUMINISTROS
39 12 16 00 : DISPOSITIVOS Y ACCESORIOS PARA LA PROTECCIÓN DE CIRCUITOS
39 12 15 00 : COMPUTADORES, CONTROLES Y RELES Y ACCESORIOS
39 12 14 00 : LENGUETAS DE CONEXIÓN, CONECTADORES Y TERMINALES
39 12 13 00 : CUADROS, REGISTROS Y MENAJE PARA ELECTRICIDAD
39 12 11 00 : CENTROS DE CONTROL Y DISTRIBUCIÓN Y ACCESORIOS
39 11 18 00 : ACCESORIOS DE ILUMINACIÓN
39 11 16 00 : ILUMINACIÓN EXTERIOR Y ARTEFACTOS



CERTIFICADO DE INSCRIPCIÓN Y CLASIFICACIÓN EN EL REGISTRO DE PROPONENTES

Fecha expedición: 20/09/2023 - 09:05:16
Recibo No. 5000817667, Valor 62000

CÓDIGO DE VERIFICACIÓN zzFhsV5D2M

Verifique el contenido y confiabilidad de este certificado, ingresando a https://si.comercio.com.co/verificar/planilla/cv.php?empresa=36 y digite el respectivo código, para que visualice la imagen generada al momento de su expedición. La verificación se puede realizar de manera limitada, durante 60 días calendario contados a partir de la fecha de su expedición.

- 39 11 15 00 : ILUMINACIÓN DE INTERIORES Y ARTEFACTOS
39 10 19 00 : BALASTOS DE LÁMPARAS Y TRANSFORMADORES DE LÁMPARAS
39 10 18 00 : COMPONENTES Y ACCESORIOS DE LÁMPARA
30 10 16 00 : LÁMPARAS Y BOMBILLAS
31 19 00 : APLICADORES DE PINTURA Y ACCESORIOS PARA PINTAR
31 17 00 : ACABADOS EN GENERAL
31 21 15 00 : PINTURAS Y TAPA POROS
31 20 16 00 : OTROS ADHESIVOS Y SELLADORES
31 20 15 00 : CINTA ADHESIVA
31 16 34 00 : REDES DE METAL Y ESTRUCTURAS DE CRIBADO
31 16 33 00 : ESPACIADORES
31 16 32 00 : HERRAJE DE RETENCIÓN
31 16 31 00 : CONECTORES
31 16 30 00 : EMPRAGUES
31 16 28 00 : FERRETERÍA EN GENERAL
31 16 27 00 : ROLDANAS PIVOTANTES Y RUEDAS
31 16 26 00 : GANCHOS
31 16 25 00 : SOPORTES Y PUNTALES
31 16 24 00 : FIJADORES VARIOS
31 16 23 00 : FERRETERÍA DE MONTAJE
31 16 22 00 : REMACHES
31 16 20 00 : CLAVOS
31 16 21 00 : ANCLAS
31 16 19 00 : MUELLES
31 16 18 00 : ARANDELAS
31 16 17 00 : TUERCAS
31 16 16 00 : PERNOS
31 16 15 00 : TORNILLOS
31 15 22 00 : ALAMBRES NO ELÉCTRICOS DE HIERRO Y ACERO
31 15 21 00 : CORDONES
31 15 20 00 : CABLE DE SEGURIDAD
31 15 19 00 : CORREAS
31 15 18 00 : ALAMBRE MECÁNICO
31 15 15 00 : CUERDAS
30 13 17 00 : AZULEJOS Y BALDOSAS
30 13 16 00 : LADRILLOS
30 13 15 00 : BLOQUES
30 11 19 00 : ELEMENTOS PARA REFORZAR CONCRETO
30 11 18 00 : AGREGADOS
30 17 19 00 : MARCOS DE VENTANAS
30 17 20 00 : PUERTAS
30 11 15 00 : CONCRETO Y MORTEROS



CERTIFICADO DE INSCRIPCIÓN Y CLASIFICACIÓN EN EL REGISTRO DE PROPONENTES

Fecha expedición: 20/09/2023 - 09:05:16
Recibo No. 5000817667, Valor 62000

CÓDIGO DE VERIFICACIÓN zzFhsV5D2M

Verifique el contenido y confiabilidad de este certificado, ingresando a https://si.comercio.com.co/verificar/planilla/cv.php?empresa=36 y digite el respectivo código, para que visualice la imagen generada al momento de su expedición. La verificación se puede realizar de manera limitada, durante 60 días calendario contados a partir de la fecha de su expedición.

- 30 10 39 00 : EJES
30 10 37 00 : TRENZA
30 10 36 00 : PRODUCTOS ESTRUCTURALES
30 10 35 00 : ALMA DE PANAL
30 10 32 00 : ENREJADO
30 10 31 00 : RIELES
30 10 29 00 : PILARES
30 10 28 00 : PILOTAJE
30 10 24 00 : VARILLAS
30 10 23 00 : PERFILES
30 10 22 00 : PLANCHA
30 10 20 00 : HOJA
30 10 18 00 : CONDUCTOS
30 10 17 00 : VIGAS
30 10 15 00 : ÁNGULOS
30 19 15 00 : ESCALERAS Y ANDAMIOS
30 19 16 00 : ESCALERAS Y ACCESORIOS DE ANDAMIAJE
30 19 17 00 : COBERTIZOS Y REMOLQUES DE CONSTRUCCIÓN
30 19 18 00 : EQUIPOS Y MATERIALES PARA CONSTRUCCIONES TEMPORALES Y APOYO AL MANTENIM...
30 18 16 00 : INSTALACIONES RESIDENCIALES NO SANITARIAS
30 18 17 00 : GRIFOS
30 18 18 00 : CABEZAS, CHORROS Y PARTES Y ACCESORIOS DE GRIFOS Y DUCHAS
30 18 15 00 : PORCELANA SANITARIA
30 17 15 00 : PUERTAS
95 12 19 00 : EDIFICIOS Y ESTRUCTURAS EDUCACIONALES Y DE ADMINISTRACIÓN
96 12 15 00 : ESCUELAS ELEMENTALES Y SECUNDARIAS
95 11 16 00 : VÍAS DE TRÁFICO ABIERTO
30 15 16 00 : ACCESORIOS PARA TEJADOS
30 16 17 00 : SUELOS
95 14 16 00 : EDIFICIOS Y ESTRUCTURAS PREFABRICADOS RESIDENCIALES
95 14 18 00 : EDIFICIOS Y ESTRUCTURAS PREFABRICADOS DE EMERGENCIA Y ALIVIO
95 14 19 00 : EDIFICIOS Y ESTRUCTURAS PREFABRICADOS MÉDICOS
85 10 15 00 : CENTROS DE SALUD
85 10 16 00 : PERSONAS DE SOPORTE DE PRESTACIÓN DE SERVICIOS DE SALUD
85 10 17 00 : SERVICIOS DE ADMINISTRACIÓN DE SALUD
95 10 16 00 : LOTES COMERCIALES
95 10 17 00 : LOTES INDUSTRIALES
95 10 18 00 : LOTES DE TERRENOS GUBERNAMENTALES
95 12 15 00 : EDIFICIOS Y ESTRUCTURAS COMERCIALES Y DE ENTRETENIMIENTO
95 12 16 00 : EDIFICIOS Y ESTRUCTURAS DE TRANSPORTE
95 12 18 00 : EDIFICIOS Y ESTRUCTURAS UTILITARIOS
83 10 16 00 : SERVICIOS DE PETRÓLEO Y GAS

208



CERTIFICADO DE INSCRIPCIÓN Y CLASIFICACIÓN EN EL REGISTRO DE PROPONENTES

Fecha expedición: 20/09/2023 - 09:05:16
Radicó No. S000817667, Valor 62000

CÓDIGO DE VERIFICACIÓN xzFtsV5D28H

Verifique el contenido y confiabilidad de este certificado, ingresando a https://sl.confeccomeras.co/visa/plantilla/cv.php?empresa=38 y digite el respectivo código, para que visualice la imagen generada al momento de su expedición. La verificación se puede realizar de manera ilimitada, durante 60 días calendario contados a partir de la fecha de su expedición.

- 83 10 18 00 : SERVICIOS ELÉCTRICOS
81 14 15 00 : CONTROL DE CALIDAD
81 14 16 00 : MANEJO DE CADENA DE SUMINISTROS
81 14 17 00 : PLANEACIÓN Y CONTROL DE PRODUCCIÓN
81 14 18 00 : ADMINISTRACIÓN DE INSTALACIONES
30 11 16 00 : CEMENTO Y CAL
30 11 17 00 : YESOS
43 19 15 00 : DISPOSITIVOS DE COMUNICACIÓN PERSONAL
43 19 16 00 : PARTES O ACCESORIOS DE DISPOSITIVOS DE COMUNICACIÓN PERSONAL
43 20 14 00 : TARJETAS DEL SISTEMA
43 20 15 00 : MÓDULOS O INTERFACES DE PROCESADORES DE TABLERO (BOARD) DEL SISTEMA
43 20 16 00 : COMPONENTES DEL CHASIS
43 20 18 00 : DISPOSITIVOS DE ALMACENAMIENTO
43 20 19 00 : ACCESORIOS DE DISPOSITIVOS DE ALMACENAMIENTO
43 20 20 00 : DISPOSITIVOS DE ALMACENAMIENTO EXTRAÍBLES
43 20 21 00 : ACCESORIOS DE DISPOSITIVOS DE ALMACENAMIENTO EXTRAÍBLES
43 20 22 00 : SUBCONJUNTOS PARA DISPOSITIVOS ELECTRÓNICOS
43 21 15 00 : COMPUTADORES
43 21 16 00 : ACCESORIOS DE COMPUTADOR
43 21 17 00 : DISPOSITIVOS INFORMÁTICOS DE ENTRADA DE DATOS
43 21 18 00 : ACCESORIOS DE DISPOSITIVOS DE ENTRADA DE DATOS DE COMPUTADOR
43 21 19 00 : MONITORES Y PANTALLAS DE COMPUTADOR
43 21 21 00 : IMPRESORAS DE COMPUTADOR
43 21 22 00 : SISTEMAS DE MANEJO DE ALMACENAMIENTO DE DATOS DE COMPUTADOR
43 22 25 00 : EQUIPO DE SEGURIDAD DE RED
43 22 26 00 : EQUIPO DE SERVICIO DE RED
43 22 27 00 : EQUIPO TELEGRÁFICO
43 22 28 00 : EQUIPO DE TELEFONÍA
43 22 29 00 : ACCESORIOS DE EQUIPO DE TELEFONÍA
43 22 30 00 : EQUIPO DE TELETIPO
43 22 31 00 : COMPONENTES Y EQUIPO DE INFRAESTRUCTURA DE REDES MÓVILES Y DIGITALES
43 22 32 00 : PLATAFORMAS DE MENSAJERÍA POR MÓVIL
43 22 33 00 : DISPOSITIVOS Y EQUIPOS PARA INSTALACIÓN DE CONECTIVIDAD DE REDES Y DAT...
43 23 27 00 : SOFTWARE DE APLICACIONES DE RED
43 23 28 00 : SOFTWARE DE ADMINISTRACIÓN DE REDES
43 23 29 00 : SOFTWARE PARA TRABAJO EN REDES
43 23 30 00 : SOFTWARE DE ENTORNO OPERATIVO
43 23 32 00 : SOFTWARE DE SEGURIDAD Y PROTECCIÓN
43 23 34 00 : SOFTWARE DE CONTROLADORES DE DISPOSITIVOS Y UTILIDADES
43 23 35 00 : SOFTWARE DE INTERCAMBIO DE INFORMACIÓN
43 23 36 00 : SOFTWARE DE EQUIPO ELÉCTRICO
43 23 37 00 : SOFTWARE DE ADMINISTRACIÓN DE SISTEMAS



CERTIFICADO DE INSCRIPCIÓN Y CLASIFICACIÓN EN EL REGISTRO DE PROPONENTES

Fecha expedición: 20/09/2023 - 09:05:16
Radicó No. S000817667, Valor 62000

CÓDIGO DE VERIFICACIÓN xzFtsV5D28H

Verifique el contenido y confiabilidad de este certificado, ingresando a https://sl.confeccomeras.co/visa/plantilla/cv.php?empresa=38 y digite el respectivo código, para que visualice la imagen generada al momento de su expedición. La verificación se puede realizar de manera ilimitada, durante 60 días calendario contados a partir de la fecha de su expedición.

- 44 11 19 00 : TABLEROS
95 12 23 00 : EDIFICIOS Y ESTRUCTURAS DE SALUD Y DEPORTIVAS
72 14 13 00 : SERVICIO DE CONSTRUCCIÓN DE FACILIDADES ATLÉTICAS Y RECREATIVAS
72 15 19 00 : SERVICIOS DE ALBAÑILERÍA Y MAMPONERÍA
72 15 13 00 : SERVICIOS DE PINTURA E INSTALACIÓN DE PAPEL DE COLGADURA
72 15 31 00 : SERVICIOS DE CONSTRUCCIÓN DE FACILIDADES ATLÉTICAS Y RECREATIVAS
72 15 45 00 : SERVICIOS DE MANTENIMIENTO E INSTALACIÓN DE EQUIPO PESADO
72 18 18 00 : SERVICIOS DE INDUSTRIA DE PRODUCTOS DE MINERALES NO METÁLICOS
72 15 17 00 : SERVICIOS DE INSTALACIÓN DE SISTEMAS DE SEGURIDAD FÍSICA E INDUSTRIAL
72 15 18 00 : SERVICIOS DE MANTENIMIENTO Y REPARACIÓN DE INSTALACIÓN DE MÁQUINAS
73 18 19 00 : SERVICIOS DE SOLDADURA
73 18 11 00 : SERVICIOS DE REVESTIMIENTO
47 13 21 00 : KITS DE LIMPIEZA
49 22 15 00 : ACCESORIOS PARA DEPORTE
30 10 38 00 : FIBRAS Y FILAMENTOS MECÁNICOS
30 15 15 00 : MATERIAL PARA TEJADOS Y TECHOS
30 15 17 00 : CANALONES DE TEJADO Y ACCESORIOS
30 15 18 00 : MATERIALES PARA REVESTIMIENTO DE PAREDES Y EXTERIOR
30 15 21 00 : SUPERFICIE
30 17 16 00 : VENTANAS
30 17 18 00 : CLARABOYAS
95 12 20 00 : EDIFICIOS Y ESTRUCTURAS HOSPITALARIAS
80 10 16 00 : GERENCIA DE PROYECTOS
83 10 15 00 : SERVICIOS DE ACUEDUCTO Y ALCANTARILLADO
81 10 16 00 : INGENIERÍA MECÁNICA
81 10 27 00 : SERVICIOS DE DISEÑO E INGENIERÍA DE SISTEMAS INSTRUMENTADOS DE CONTROL
77 10 15 00 : EVALUACIÓN DE IMPACTO AMBIENTAL
95 13 15 00 : TARIJAS Y GRADERÍAS
72 15 37 00 : SERVICIOS DE INSTALACIÓN, MANTENIMIENTO Y REPARACIÓN DE EQUIPOS Y COM...
23 27 17 00 : ACCESORIOS PARA SOLDAR, SOLDADURA FUERTE Y SOLDADURA DÉBIL
30 24 16 00 : COMPONENTES ESTRUCTURALES DE TRIEBUNAS, GRADAS Y ESCALERA
30 16 15 00 : MATERIALES PARA ACABADOS DE PAREDES
27 11 22 00 : HERRAMIENTAS DE ALBAÑILERÍA Y CONCRETO
31 24 17 00 : ESPEJOS
77 10 20 00 : SERVICIOS DE REPORTE AMBIENTAL
77 11 15 00 : SERVICIOS DE SEGURIDAD AMBIENTAL
24 10 16 00 : EQUIPO DE LAJE Y ACCESORIOS
80 10 15 00 : SERVICIOS DE CONSULTORÍA DE NEGOCIOS Y ADMINISTRACIÓN CORPORATIVA

*** EXPERIENCIA No. 119 :
NÚMERO CONSECUTIVO DEL CONTRATO: 122
CONTRATO CELEBRADO POR : 1 - EL PROPONENTE



CERTIFICADO DE INSCRIPCIÓN Y CLASIFICACIÓN EN EL REGISTRO DE PROPONENTES

Fecha expedición: 20/09/2023 - 09:05:16
Radicó No. S000817667, Valor 62000

CÓDIGO DE VERIFICACIÓN xzFtsV5D28H

Verifique el contenido y confiabilidad de este certificado, ingresando a https://sl.confeccomeras.co/visa/plantilla/cv.php?empresa=38 y digite el respectivo código, para que visualice la imagen generada al momento de su expedición. La verificación se puede realizar de manera ilimitada, durante 60 días calendario contados a partir de la fecha de su expedición.

NOMBRE DEL CONTRATISTA : CALJMG LIMITADS
NOMBRE DEL CONTRATANTE : MUNICIPIO DE GACHICA
VALOR CONTRATADO EN \$MIGV : 75,09

- SG FM CL PR - DESCRIPCIÓN
95 14 17 00 : EDIFICIOS Y ESTRUCTURAS PREFABRICADOS COMERCIALES E INDUSTRIALES
95 12 17 00 : EDIFICIOS Y ESTRUCTURAS PÚBLICOS
61 10 17 00 : INGENIERÍA ELÉCTRICA Y ELECTRÓNICA
81 10 15 00 : INGENIERÍA CIVIL Y ARQUITECTURA
72 15 44 00 : SERVICIOS DE MANTENIMIENTO Y FABRICACIÓN DE ACCESORIOS PARA TUBERÍAS
72 15 39 00 : SERVICIO DE PREPARACIÓN DE OBRAS DE CONSTRUCCIÓN
72 15 36 00 : SERVICIOS DE TERMINADO INTERIOR, DOTACIÓN Y REMODELACIÓN
72 15 35 00 : SERVICIOS DE LIMPIEZA ESTRUCTURAL EXTERNA
72 15 34 00 : SERVICIOS DE APRENDIZAJE Y ANDAMIAJE
72 15 32 00 : SERVICIOS DE RECUBRIMIENTO, INTERMEDIARIZACIÓN PROTECCIÓN CONTRA CLIM...
72 15 30 00 : SERVICIOS DE VIDRIOS Y VENTANERÍA
72 15 29 00 : SERVICIOS DE MONTAJE DE ACERO ESTRUCTURAL
72 15 27 00 : SERVICIOS DE INSTALACIÓN Y REPARACIÓN DE CONCRETO
72 15 26 00 : SERVICIOS DE TECHADO Y PAREDES EXTERNAS Y LÁMINAS DE METAL
72 15 25 00 : SERVICIOS DE INSTALACIÓN DE PISOS
72 15 24 00 : SERVICIOS DE MONTAJE E INSTALACIÓN DE VENTANAS Y PUERTAS
72 15 23 00 : SERVICIOS DE CARPINTERÍA
72 15 22 00 : SERVICIOS DE BALDOSAS TERRAZO Y MÁRMOL Y MOSAICOS
72 15 21 00 : SERVICIOS ACÚSTICOS Y DE AISLAMIENTO
72 15 20 00 : SERVICIOS DE PASETADO Y DRYWALL
72 15 19 00 : SERVICIOS DE ALBAÑILERÍA Y MAMPONERÍA
72 15 15 00 : SERVICIOS DE SISTEMAS ELÉCTRICOS
72 15 14 00 : SERVICIOS DE CONSTRUCCIÓN DE RECUBRIMIENTOS DE Muros
72 15 11 00 : SERVICIOS DE CONSTRUCCIÓN DE PLOMERÍA
72 15 10 00 : SERVICIOS DE CONSTRUCCIÓN Y MANTENIMIENTO DE CALDERAS Y HORNOS
72 14 15 00 : SERVICIOS DE PREPARACIÓN DE TIERRAS
72 14 14 00 : SERVICIOS DE CONSTRUCCIÓN Y REPARACIÓN DE FACILIDADES DE DETENCIÓN
72 14 11 00 : SERVICIOS DE CONSTRUCCIÓN Y REVESTIMIENTO Y PAVIMENTACIÓN DE INFRAEST...
72 12 14 00 : SERVICIOS DE CONSTRUCCIÓN DE EDIFICIOS PÚBLICOS ESPECIALIZADOS
72 12 11 00 : SERVICIOS DE CONSTRUCCIÓN DE EDIFICIOS COMERCIALES Y DE OFICINA
72 12 10 00 : SERVICIOS DE CONSTRUCCIÓN DE EDIFICIOS INDUSTRIALES Y BODEGAS NUEVAS
72 10 33 00 : SERVICIOS DE MANTENIMIENTO Y REPARACIÓN DE INFRAESTRUCTURA
72 10 29 00 : SERVICIOS DE MANTENIMIENTO Y REPARACIÓN DE INSTALACIONES
72 10 15 00 : SERVICIOS DE APOYO PARA LA CONSTRUCCIÓN
39 12 14 00 : LENGUETAS DE CONEXIÓN, CONECTADORES Y TERMINALES
39 12 13 00 : CUADROS, REGISTROS Y MESAJE PARA ELECTRICIDAD
39 12 11 00 : CENTROS DE CONTROL Y DISTRIBUCIÓN Y ACCESORIOS



CERTIFICADO DE INSCRIPCIÓN Y CLASIFICACIÓN EN EL REGISTRO DE PROPONENTES

Fecha expedición: 20/09/2023 - 09:05:16
Radicó No. S000817667, Valor 62000

CÓDIGO DE VERIFICACIÓN xzFtsV5D28H

Verifique el contenido y confiabilidad de este certificado, ingresando a https://sl.confeccomeras.co/visa/plantilla/cv.php?empresa=38 y digite el respectivo código, para que visualice la imagen generada al momento de su expedición. La verificación se puede realizar de manera ilimitada, durante 60 días calendario contados a partir de la fecha de su expedición.

- 39 11 18 00 : ACCESORIOS DE ILUMINACIÓN
39 11 16 00 : ILUMINACIÓN EXTERIOR Y ARTEFACTOS
39 11 15 00 : ILUMINACIÓN DE INTERIORES Y ARTEFACTOS
39 10 19 00 : BALASTOS DE LÁMPARAS Y TRANSFORMADORES DE LÁMPARAS
39 10 18 00 : COMPONENTES Y ACCESORIOS DE LÁMPARA
39 10 16 00 : LÁMPARAS Y BOMBILLOS
31 21 19 00 : APLICADORES DE PINTURA Y ACCESORIOS PARA PINTAR
32 12 17 00 : CROMOGENITOS DISCRETOS
31 21 15 00 : PINTURAS Y TAPA POROS
31 21 16 00 : ADITIVOS PARA PINTURAS
31 20 15 00 : CINTA ADHESIVA
31 16 34 00 : REDES DE METAL Y ESTRUCTURAS DE CRIBADO
31 16 33 00 : ESPACIADORES
31 16 31 00 : CONECTORES
31 16 30 00 : EMBRAGUES
31 16 29 00 : MORDAZAS
31 16 28 00 : FERRETERÍA EN GENERAL
31 16 27 00 : ROLDANAS PIVOTANTES Y RUEDAS
31 16 26 00 : GANCHOS
31 16 25 00 : SOPORTES Y PUNTALES
31 16 24 00 : FIJADORES VARIOS
31 16 23 00 : FERRETERÍA DE MONTAJE
31 16 22 00 : REMACHES
31 16 21 00 : ANCLAS
31 16 20 00 : CLAVOS
31 16 19 00 : MUELLES
31 16 18 00 : ARANDELAS
31 16 17 00 : TUERCAS
31 16 16 00 : PERNOS
31 16 15 00 : TORNILLOS
31 15 22 00 : ALAMBRES NO ELÉCTRICOS DE HIERRO Y ACERO
31 15 21 00 : CORDONES
31 15 20 00 : CABLE DE SEGURIDAD
31 15 19 00 : CORREAS
31 15 18 00 : ALAMBRE MECÁNICO
31 15 15 00 : CUERDAS
30 13 17 00 : AZULEJOS Y BALDOSAS
30 13 16 00 : LADRILLOS
30 11 19 00 : ELEMENTOS PARA REFORZAR CONCRETO
30 11 18 00 : AGREGADOS
30 17 13 00 : MARCOS DE VENTANAS
30 17 20 00 : PUERTAS



CERTIFICADO DE INSCRIPCIÓN Y CLASIFICACIÓN EN EL REGISTRO DE PROPONENTES

Fecha expedición: 20/09/2023 - 09:05:16
Recibo No. S000817667, Valor 62000

CÓDIGO DE VERIFICACIÓN zqFhv9D2M

Verifique el contenido y confiabilidad de este certificado, ingresando a https://sl.comercio.com.co/ver/planilla/cv.php?empresa=38 y digite el respectivo código, para que visualice la imagen generada al momento de su expedición. La verificación se puede realizar de manera limitada, durante 60 días calendario contados a partir de la fecha de su expedición.

- 30 11 15 00 : CONCRETO Y MORTEROS
30 10 39 00 : EJES
30 10 37 00 : TRENZA
30 10 36 00 : PRODUCTOS ESTRUCTURALES
30 10 35 00 : ALMA DE PANAL
30 10 32 00 : ENREJADO
30 10 31 00 : RIELES
30 10 29 00 : PILARES
30 10 28 00 : PILOTAJE
30 10 24 00 : VARILLAS
30 10 23 00 : PERFILES
30 10 22 00 : PLANCHA
30 10 20 00 : HOJA
30 10 18 00 : CONDUCTOS
30 10 17 00 : VIGAS
30 10 15 00 : ÁNGULOS
30 19 15 00 : ESCALERAS Y ANDAMIOS
30 19 16 00 : ESCALERAS Y ACCESORIOS DE ANDAMIAJE
30 19 17 00 : COBERTIZOS Y REMOLQUES DE CONSTRUCCIÓN
30 19 18 00 : EQUIPOS Y MATERIALES PARA CONSTRUCCIONES TEMPORALES Y APOYO AL MANTENIM...
30 18 16 00 : INSTALACIONES RESIDENCIALES NO SANITARIAS
30 18 17 00 : GRIFOS
30 18 18 00 : CABEZAS, CHORROS Y PARTES Y ACCESORIOS DE GRIFOS Y DUCHAS
30 16 15 00 : PORCELANA SANITARIA
30 17 15 00 : PUERTAS
30 17 16 00 : VENTANAS
95 12 19 00 : EDIFICIOS Y ESTRUCTURAS EDUCACIONALES Y DE ADMINISTRACIÓN
86 12 15 00 : ESCUELAS ELEMENTALES Y SECUNDARIAS
95 11 16 00 : VÍAS DE TRÁFICO ABIERTO
30 17 17 00 : PRODUCTOS DE CRISTAL

EXPERIENCIA No. 120 :

NÚMERO CONSECUTIVO DEL CONTRATO:123
CONTRATO CELEBRADO POR :1 - EL PROPONENTE
NOMBRE DEL CONTRATISTA :CALING LIMITADA
NOMBRE DEL CONTRATANTE :MUNICIPIO DE TUNJA
VALOR CONTRATADO EN SMMLV :38,48

SG FM CL PR - DESCRIPCIÓN

- 95 14 17 00 : EDIFICIOS Y ESTRUCTURAS PREFABRICADOS COMERCIALES E INDUSTRIALES
95 12 17 00 : EDIFICIOS Y ESTRUCTURAS PÚBLICOS
81 10 17 00 : INGENIERÍA ELÉCTRICA Y ELECTRÓNICA

209



CERTIFICADO DE INSCRIPCIÓN Y CLASIFICACIÓN EN EL REGISTRO DE PROPONENTES

Fecha expedición: 20/09/2023 - 09:05:16
Recibo No. S000817667, Valor 62000

CÓDIGO DE VERIFICACIÓN zqFhv9D2M

Verifique el contenido y confiabilidad de este certificado, ingresando a https://sl.comercio.com.co/ver/planilla/cv.php?empresa=38 y digite el respectivo código, para que visualice la imagen generada al momento de su expedición. La verificación se puede realizar de manera limitada, durante 60 días calendario contados a partir de la fecha de su expedición.

- 81 10 15 00 : INGENIERÍA CIVIL Y ARQUITECTURA
72 15 44 00 : SERVICIOS DE MANTENIMIENTO Y FABRICACIÓN DE ACCESORIOS PARA TUBERÍAS
72 15 39 00 : SERVICIO DE PREPARACIÓN DE OBRAS DE CONSTRUCCIÓN
72 15 36 00 : SERVICIOS DE TERMINADO INTERIOR, DOTACIÓN Y REMODELACIÓN
72 15 35 00 : SERVICIOS DE LIMPIEZA ESTRUCTURAL EXTERNA
72 15 34 00 : SERVICIOS DE APAREJAMIENTO Y ANDAMIAJE
72 15 32 00 : SERVICIOS DE RECUBRIMIENTO, IMPERMEABILIZACIÓN PROTECCIÓN CONTRA CLIM...
72 15 30 00 : SERVICIOS DE VIDRIOS Y VENTANERÍA
72 15 29 00 : SERVICIOS DE MONTAJE DE ACERO ESTRUCTURAL
72 15 27 00 : SERVICIOS DE INSTALACIÓN Y REPARACIÓN DE CONCRETO
72 15 26 00 : SERVICIOS DE TECHADO Y PAREDES EXTERNAS Y LÁMINAS DE METAL
72 15 25 00 : SERVICIOS DE INSTALACIÓN DE PISOS
72 15 24 00 : SERVICIOS DE MONTAJE E INSTALACIÓN DE VENTANAS Y PUERTAS
72 15 23 00 : SERVICIOS DE CARPINTERÍA
72 15 22 00 : SERVICIOS DE BALCOSES TERRAZO Y MÁRMOL Y MOSAICOS
72 15 21 00 : SERVICIOS ACÚSTICOS Y DE AISLAMIENTO
72 15 20 00 : SERVICIOS DE PAÑETADO Y DRYWALL
72 15 19 00 : SERVICIOS DE ALBAÑILERÍA Y MAESTRÍA
72 15 18 00 : SERVICIOS DE SISTEMAS ELÉCTRICOS
72 15 14 00 : SERVICIOS DE CONSTRUCCIÓN DE RECUBRIMIENTOS DE MUROS
72 15 11 00 : SERVICIOS DE CONSTRUCCIÓN DE PLOMERÍA
72 15 10 00 : SERVICIOS DE CONSTRUCCIÓN Y MANTENIMIENTO DE CALDERAS Y HORNOS
72 14 15 00 : SERVICIOS DE PREPARACIÓN DE TIERRAS
72 14 14 00 : SERVICIOS DE CONSTRUCCIÓN Y REPARACIÓN DE FACILIDADES DE DETENCIÓN
72 14 11 00 : SERVICIOS DE CONSTRUCCIÓN Y REVESTIMIENTO Y PAVIMENTACIÓN DE INFRAEST...
72 12 14 00 : SERVICIOS DE CONSTRUCCIÓN DE EDIFICIOS PÚBLICOS ESPECIALIZADOS
72 12 11 00 : SERVICIOS DE CONSTRUCCIÓN DE EDIFICIOS COMERCIALES Y DE OFICINA
72 12 10 00 : SERVICIOS DE CONSTRUCCIÓN DE EDIFICIOS INDUSTRIALES Y BODEGAS NUEVAS
72 10 33 00 : SERVICIOS DE MANTENIMIENTO Y REPARACIÓN DE INFRAESTRUCTURA
72 10 29 00 : SERVICIOS DE MANTENIMIENTO Y REPARACIÓN DE INSTALACIONES
72 10 15 00 : SERVICIOS DE APOYO PARA LA CONSTRUCCIÓN
39 12 14 00 : LENGÜETAS DE CONEXIÓN, CONECTADORES Y TERMINALES
39 12 13 00 : CUADROS, REGISTROS Y MENAJE PARA ELECTRICIDAD
39 12 11 00 : CENTROS DE CONTROL Y DISTRIBUCIÓN Y ACCESORIOS
39 11 18 00 : ACCESORIOS DE ILUMINACIÓN
39 11 16 00 : ILUMINACIÓN EXTERIOR Y ARTEFACTOS
39 11 15 00 : ILUMINACIÓN DE INTERIORES Y ARTEFACTOS
39 10 19 00 : BALASTOS DE LÁMPARAS Y TRANSFORMADORES DE LÁMPARAS
39 10 18 00 : COMPONENTES Y ACCESORIOS DE LÁMPARA
39 10 16 00 : LÁMPARAS Y BOMBILLAS
31 21 19 00 : APLICADORES DE PINTURA Y ACCESORIOS PARA PINTAR
32 12 17 00 : COMPONENTES DISCRETOS



CERTIFICADO DE INSCRIPCIÓN Y CLASIFICACIÓN EN EL REGISTRO DE PROPONENTES

Fecha expedición: 20/09/2023 - 09:05:16
Recibo No. S000817667, Valor 62000

CÓDIGO DE VERIFICACIÓN zqFhv9D2M

Verifique el contenido y confiabilidad de este certificado, ingresando a https://sl.comercio.com.co/ver/planilla/cv.php?empresa=38 y digite el respectivo código, para que visualice la imagen generada al momento de su expedición. La verificación se puede realizar de manera limitada, durante 60 días calendario contados a partir de la fecha de su expedición.

- 31 21 15 00 : PINTURAS Y TAPA POROS
31 21 16 00 : ADITIVOS PARA PINTURAS
31 20 15 00 : CINTA ADHESIVA
31 16 34 00 : REDES DE METAL Y ESTRUCTURAS DE CRISADO
31 6 33 00 : ESPACIADORES
31 16 31 00 : CONECTORES
31 16 30 00 : EMERAGUES
31 16 29 00 : MORZASAS
31 16 28 00 : FERRETERIA EN GENERAL
31 16 27 00 : ROLDANAS PIVOTANTES Y RUEDAS
31 16 26 00 : GANCHOS
31 16 25 00 : SOPORTES Y PUNTALES
31 16 24 00 : FILZADORES VARIOS
31 16 23 00 : FERRETERIA DE MONTAJE
31 16 22 00 : RENACHES
31 16 21 00 : ANCLAS
31 16 20 00 : CLAVOS
31 16 19 00 : MUELLES
31 16 18 00 : ARANDELAS
31 16 17 00 : TUERCAS
31 16 16 00 : PERNOS
31 16 15 00 : TORNILLOS
31 15 22 00 : ALAMBRES NO ELÉCTRICOS DE HIERRO Y ACERO
31 15 21 00 : CORDONES
31 15 20 00 : CABLE DE SEGURIDAD
31 15 19 00 : CORREAS
31 15 18 00 : ALAMBRE MECÁNICO
31 15 15 00 : CUERDAS
30 13 17 00 : AZULEJOS Y BALDOSAS
30 13 16 00 : LADRILLOS
30 11 19 00 : ELEMENTOS PARA REFORZAR CONCRETO
30 11 18 00 : AGREGADOS
30 17 19 00 : MARCOS DE VENTANAS
30 17 20 00 : PUERTAS
30 11 15 00 : CONCRETO Y MORTEROS
30 10 39 00 : EJES
30 10 37 00 : TRENZA
30 10 36 00 : PRODUCTOS ESTRUCTURALES
30 10 35 00 : ALMA DE PANAL
30 10 32 00 : ENREJADO
30 10 31 00 : RIELES
30 10 29 00 : PILARES



CERTIFICADO DE INSCRIPCIÓN Y CLASIFICACIÓN EN EL REGISTRO DE PROPONENTES

Fecha expedición: 20/09/2023 - 09:05:16
Recibo No. S000817667, Valor 62000

CÓDIGO DE VERIFICACIÓN zqFhv9D2M

Verifique el contenido y confiabilidad de este certificado, ingresando a https://sl.comercio.com.co/ver/planilla/cv.php?empresa=38 y digite el respectivo código, para que visualice la imagen generada al momento de su expedición. La verificación se puede realizar de manera limitada, durante 60 días calendario contados a partir de la fecha de su expedición.

- 30 10 28 00 : PILOTAJE
30 10 24 00 : VARILLAS
30 10 23 00 : PERFILES
30 10 22 00 : PLANCHA
30 10 20 00 : HOJA
30 10 18 00 : CONDUCTOS
30 10 17 00 : VIGAS
30 10 15 00 : ÁNGULOS
30 19 15 00 : ESCALERAS Y ANDAMIOS
30 19 16 00 : ESCALERAS Y ACCESORIOS DE ANDAMIAJE
30 19 17 00 : COBERTIZOS Y REMOLQUES DE CONSTRUCCIÓN
30 19 18 00 : EQUIPOS Y MATERIALES PARA CONSTRUCCIONES TEMPORALES Y APOYO AL MANTENIM...
30 18 16 00 : INSTALACIONES RESIDENCIALES NO SANITARIAS
30 18 17 00 : GRIFOS
30 18 18 00 : CABEZAS, CHORROS Y PARTES Y ACCESORIOS DE GRIFOS Y DUCHAS
30 18 15 00 : PORCELANA SANITARIA
30 17 15 00 : PUERTAS
30 17 16 00 : VENTANAS
95 12 19 00 : EDIFICIOS Y ESTRUCTURAS EDUCACIONALES Y DE ADMINISTRACIÓN
95 12 15 00 : ESCUELAS ELEMENTALES Y SECUNDARIAS
95 11 16 00 : VÍAS DE TRÁFICO ABIERTO
30 17 17 00 : PRODUCTOS DE CRISTAL

*** EXPERIENCIA No. 121 :

NÚMERO CONSECUTIVO DEL CONTRATO:124
CONTRATO CELEBRADO POR :1 - EL PROPONENTE
NOMBRE DEL CONTRATISTA :CALING LIMITADA
NOMBRE DEL CONTRATANTE :MUNICIPIO DE TUNJA
VALOR CONTRATADO EN SMMLV :372,97

SG FM CL PR - DESCRIPCIÓN

- 95 14 17 00 : EDIFICIOS Y ESTRUCTURAS PREFABRICADOS COMERCIALES E INDUSTRIALES
95 12 17 00 : EDIFICIOS Y ESTRUCTURAS PÚBLICOS
81 10 17 00 : INGENIERÍA ELÉCTRICA Y ELECTRÓNICA
81 10 15 00 : INGENIERÍA CIVIL Y ARQUITECTURA
72 15 44 00 : SERVICIOS DE MANTENIMIENTO Y FABRICACIÓN DE ACCESORIOS PARA TUBERÍAS
72 15 40 00 : SERVICIOS DE EDIFICIOS ESPECIALIZADOS Y COMERCIOS
72 15 39 00 : SERVICIO DE PREPARACIÓN DE OBRAS DE CONSTRUCCIÓN
72 15 36 00 : SERVICIOS DE TERMINADO INTERIOR, DOTACIÓN Y REMODELACIÓN
72 15 35 00 : SERVICIOS DE LIMPIEZA ESTRUCTURAL EXTERNA
72 15 34 00 : SERVICIOS DE APAREJAMIENTO Y ANDAMIAJE
72 15 30 00 : SERVICIOS DE VIDRIOS Y VENTANERÍA



CERTIFICADO DE INSCRIPCIÓN Y CLASIFICACIÓN EN EL REGISTRO DE PROPONENTES

Fecha expedición: 20/09/2023 - 09:05:16
Rucbo No. S000817667, Valor 62000

CÓDIGO DE VERIFICACIÓN zqFhaV5D2M

Verifique el contenido y confiabilidad de este certificado, ingresando a https://sl.comfocameras.gov.ve/planilla/cv.php?empresa=38 y digite el respectivo código, para que visualice la imagen generada al momento de su expedición. La verificación se puede realizar de manera limitada, durante 60 días calendario contados a partir de la fecha de su expedición.

- 72 15 29 00 : SERVICIOS DE MONTAJE DE ACERO ESTRUCTURAL
72 15 27 00 : SERVICIOS DE INSTALACIÓN Y REPARACIÓN DE CONCRETO
72 15 26 00 : SERVICIOS DE TECHADO Y PAREDES EXTERNAS Y LÁMINAS DE METAL
72 15 24 00 : SERVICIOS DE MONTAJE E INSTALACIÓN DE VENTANAS Y PUERTAS
72 15 23 00 : SERVICIOS DE CARPINTERÍA
72 15 22 00 : SERVICIOS DE BALDOSAS TERRAZO Y MÁRMOL Y MOSAICOS
72 15 21 00 : SERVICIOS ACÚSTICOS Y DE AISLAMIENTO
72 15 20 00 : SERVICIOS DE PARETADO Y DRYWALL
72 15 19 00 : SERVICIOS DE RECUBRIMIENTO, IMPERMEABILIZACIÓN PROTECCIÓN CONTRA CLIM...
72 15 18 00 : SERVICIOS DE SISTEMAS ELÉCTRICOS
72 15 17 00 : SERVICIOS DE CONSTRUCCIÓN DE RECUBRIMIENTOS DE MUROS
72 15 16 00 : SERVICIOS DE CONSTRUCCIÓN DE PLOMERÍA
72 15 15 00 : SERVICIOS DE CONSTRUCCIÓN Y MANTENIMIENTO DE CALDERAS Y HORNOS
72 15 14 00 : SERVICIOS DE PREPARACIÓN DE TIERRAS
72 15 13 00 : SERVICIOS DE CONSTRUCCIÓN Y REPARACIÓN DE FACILIDADES DE DETENCIÓN
72 15 12 00 : SERVICIOS DE CONSTRUCCIÓN Y REVESTIMIENTO Y PAVIMENTACIÓN DE INFRAEST...
72 15 11 00 : SERVICIOS DE CONSTRUCCIÓN DE EDIFICIOS PÚBLICOS ESPECIALIZADOS
72 15 10 00 : SERVICIOS DE CONSTRUCCIÓN DE EDIFICIOS COMERCIALES Y DE OFICINA
72 15 09 00 : SERVICIOS DE CONSTRUCCIÓN DE EDIFICIOS INDUSTRIALES Y BODEGAS NUEVAS
72 15 08 00 : SERVICIOS DE MANTENIMIENTO Y REPARACIÓN DE INFRAESTRUCTURA
72 15 07 00 : SERVICIOS DE MANTENIMIENTO Y REPARACIÓN DE INSTALACIONES
72 15 06 00 : SERVICIOS DE APOYO PARA LA CONSTRUCCIÓN
72 15 05 00 : ACCESORIOS DE TUBOS
72 15 04 00 : TUBOS DE COBRE SOLDADOS
72 15 03 00 : REGULADORES DE GAS Y FLUIDO
72 15 02 00 : CONDUCTOS
72 15 01 00 : MATERIAL DE FERRETERÍA Y ACCESORIOS
72 15 00 00 : VÁLVULAS
72 14 21 00 : EQUIPO DE TRANSMISIÓN Y DISTRIBUCIÓN ELÉCTRICA
72 14 20 00 : FERRETERÍA ELÉCTRICA Y SUMINISTROS
72 14 19 00 : DISPOSITIVOS Y ACCESORIOS PARA LA PROTECCIÓN DE CIRCUITOS
72 14 18 00 : COMPUTADORES, CONTROLADORES Y ACCESORIOS
72 14 17 00 : LENGUETAS DE CONEXIÓN, CONECTADORES Y TERMINALES
72 14 16 00 : CUADROS, REGISTROS Y MENAJE PARA ELECTRICIDAD
72 14 15 00 : CENTROS DE CONTROL Y DISTRIBUCIÓN Y ACCESORIOS
72 14 14 00 : ACCESORIOS DE ILUMINACIÓN
72 14 13 00 : ILUMINACIÓN EXTERIOR Y ARTEFACTOS
72 14 12 00 : ILUMINACIÓN DE INTERIORES Y ARTEFACTOS
72 14 11 00 : BALASTOS DE LÁMPARAS Y TRANSFORMADORES DE LÁMPARAS
72 14 10 00 : COMPONENTES Y ACCESORIOS DE LÁMPARA
72 14 09 00 : LÁMPARAS Y BOMBILLAS
72 14 08 00 : APLICADORES DE PINTURA Y ACCESORIOS PARA PINTAR



CERTIFICADO DE INSCRIPCIÓN Y CLASIFICACIÓN EN EL REGISTRO DE PROPONENTES

Fecha expedición: 20/09/2023 - 09:05:16
Rucbo No. S000817667, Valor 62000

CÓDIGO DE VERIFICACIÓN zqFhaV5D2M

Verifique el contenido y confiabilidad de este certificado, ingresando a https://sl.comfocameras.gov.ve/planilla/cv.php?empresa=38 y digite el respectivo código, para que visualice la imagen generada al momento de su expedición. La verificación se puede realizar de manera limitada, durante 60 días calendario contados a partir de la fecha de su expedición.

- 31 21 17 00 : ACABADOS EN GENERAL
31 21 15 00 : PINTURAS Y TAPA POROS
31 20 16 00 : OTROS ADHESIVOS Y SELLADORES
31 20 15 00 : CINTA ADHESIVA
31 16 34 00 : REDES DE METAL Y ESTRUCTURAS DE CRIBADO
31 16 33 00 : ESPACIADORES
31 16 32 00 : HERRAJE DE RETENCIÓN
31 16 31 00 : CONCRETOS
31 16 30 00 : EMBRAGUES
31 16 28 00 : FERRETERÍA EN GENERAL
31 16 27 00 : BOLDANAS PIVOTANTES Y RUEDAS
31 16 26 00 : GANCHOS
31 16 25 00 : SOPORTES Y PUNTALES
31 16 24 00 : FLAJADORES VARIOS
31 16 23 00 : FERRETERÍA DE MONTAJE
31 16 22 00 : REMACHES
31 16 20 00 : CLAVOS
31 16 21 00 : ANCLAS
31 16 19 00 : MUELLES
31 16 18 00 : ARANDELAS
31 16 17 00 : TUERCAS
31 16 16 00 : PERNOS
31 16 15 00 : TORNILLOS
31 15 22 00 : ALAMBRES NO ELÉCTRICOS DE HIERRO Y ACERO
31 15 21 00 : CORDONES
31 15 20 00 : CABLE DE SEGURIDAD
31 15 19 00 : CORREAS
31 15 18 00 : ALAMBRE MECÁNICO
31 15 16 00 : CUERDAS
31 13 17 00 : AZULETOS Y BALDOSAS
31 13 16 00 : LADRILLOS
31 13 15 00 : BLOQUES
31 11 19 00 : ELEMENTOS PARA REFORZAR CONCRETO
31 11 18 00 : ACREGALOS
31 17 19 00 : MARCOS DE VENTANAS
31 17 20 00 : PUERTAS
31 11 15 00 : CONCRETO Y MORTEROS
31 16 39 00 : EJES
31 10 37 00 : TRENZA
31 10 36 00 : PRODUCTOS ESTRUCTURALES
31 10 35 00 : ALMA DE PANAL
31 10 32 00 : ENREJADO



CERTIFICADO DE INSCRIPCIÓN Y CLASIFICACIÓN EN EL REGISTRO DE PROPONENTES

Fecha expedición: 20/09/2023 - 09:05:16
Rucbo No. S000817667, Valor 62000

CÓDIGO DE VERIFICACIÓN zqFhaV5D2M

Verifique el contenido y confiabilidad de este certificado, ingresando a https://sl.comfocameras.gov.ve/planilla/cv.php?empresa=38 y digite el respectivo código, para que visualice la imagen generada al momento de su expedición. La verificación se puede realizar de manera limitada, durante 60 días calendario contados a partir de la fecha de su expedición.

- 30 10 31 00 : RIELES
30 10 29 00 : FILARES
30 10 28 00 : PILOTAJE
30 10 24 00 : VARRILLAS
30 10 23 00 : PERFILES
30 10 22 00 : PLANCHA
30 10 20 00 : HOJA
30 10 18 00 : CONDUCTOS
30 10 17 00 : VIGAS
30 10 15 00 : ANGULOS
30 19 15 00 : ESCALERAS Y ANDAMIOS
30 19 16 00 : ESCALERAS Y ACCESORIOS DE ANDAMIAJE
30 19 17 00 : COBERTIZOS Y REMOLQUES DE CONSTRUCCIÓN
30 19 18 00 : EQUIPOS Y MATERIALES PARA CONSTRUCCIONES TEMPORALES Y APOYO AL MANTENIM...
30 18 16 00 : INSTALACIONES RESIDENCIALES NO SANITARIAS
30 18 17 00 : GRIFOS
30 18 18 00 : CABEZAS, CHORROS Y PARTES Y ACCESORIOS DE GRIFOS Y DUCHAS
30 18 15 00 : PORCELANA SANITARIA
30 17 15 00 : PUERTAS
30 12 19 00 : EDIFICIOS Y ESTRUCTURAS EDUCACIONALES Y DE ADMINISTRACIÓN
86 12 15 00 : ESCUELAS ELEMENTALES Y SECUNDARIAS
95 11 16 00 : VÍAS DE TRÁFICO ABIERTO
30 15 16 00 : ACCESORIOS PARA TEJADOS
30 16 17 00 : SUELOS
95 14 16 00 : EDIFICIOS Y ESTRUCTURAS PREFABRICADOS RESIDENCIALES
95 14 18 00 : EDIFICIOS Y ESTRUCTURAS PREFABRICADOS DE EMERGENCIA Y ALIVIO
95 14 19 00 : EDIFICIOS Y ESTRUCTURAS PREFABRICADOS MÉDICOS
85 10 15 00 : CENTROS DE SALUD
85 10 16 00 : PERSONAS DE SOPORTE DE PRESTACIÓN DE SERVICIOS DE SALUD
85 10 17 00 : SERVICIOS DE ADMINISTRACIÓN DE SALUD
95 10 16 00 : LOTES COMERCIALES
95 10 17 00 : LOTES INDUSTRIALES
95 10 18 00 : LOTES DE TERRENOS GUBERNAMENTALES
95 12 15 00 : EDIFICIOS Y ESTRUCTURAS COMERCIALES Y DE ENTRETENIMIENTO
95 12 16 00 : EDIFICIOS Y ESTRUCTURAS DE TRANSPORTE
95 12 18 00 : EDIFICIOS Y ESTRUCTURAS UTILITARIOS
83 10 16 00 : SERVICIOS DE PETRÓLEO Y GAS
83 10 18 00 : SERVICIOS ELÉCTRICOS
81 14 15 00 : CONTROL DE CALIDAD
81 14 16 00 : MANEJO DE CADENA DE SUMINISTROS
81 14 17 00 : PLANEACIÓN Y CONTROL DE PRODUCCIÓN
81 14 18 00 : ADMINISTRACIÓN DE INSTALACIONES



CERTIFICADO DE INSCRIPCIÓN Y CLASIFICACIÓN EN EL REGISTRO DE PROPONENTES

Fecha expedición: 20/09/2023 - 09:05:16
Rucbo No. S000817667, Valor 62000

CÓDIGO DE VERIFICACIÓN zqFhaV5D2M

Verifique el contenido y confiabilidad de este certificado, ingresando a https://sl.comfocameras.gov.ve/planilla/cv.php?empresa=38 y digite el respectivo código, para que visualice la imagen generada al momento de su expedición. La verificación se puede realizar de manera limitada, durante 60 días calendario contados a partir de la fecha de su expedición.

- 30 11 16 00 : CEMENTO Y CAL
30 11 17 00 : YESOS
43 19 15 00 : DISPOSITIVOS DE COMUNICACIÓN PERSONAL
43 19 16 00 : PARTES O ACCESORIOS DE DISPOSITIVOS DE COMUNICACIÓN PERSONAL
43 20 14 00 : TARJETAS DEL SISTEMA
43 20 15 00 : MÓDULOS O INTERFACES DE PROCESADORES DE TABLERO (BOARD) DEL SISTEMA
43 20 16 00 : COMPONENTES DEL CHASIS
43 20 16 00 : DISPOSITIVOS DE ALMACENAMIENTO
43 20 19 00 : ACCESORIOS DE DISPOSITIVOS DE ALMACENAMIENTO
43 20 20 00 : DISPOSITIVOS DE ALMACENAMIENTO EXTRAÍBLES
43 20 21 00 : ACCESORIOS DE DISPOSITIVOS DE ALMACENAMIENTO EXTRAÍBLES
43 20 22 00 : SUBCONJUNTOS PARA DISPOSITIVOS ELECTRÓNICOS
43 21 15 00 : COMPUTADORES
43 21 16 00 : ACCESORIOS DE COMPUTADOR
43 21 17 00 : DISPOSITIVOS INFORMÁTICOS DE ENTRADA DE DATOS
43 21 18 00 : ACCESORIOS DE DISPOSITIVOS DE ENTRADA DE DATOS DE COMPUTADOR
43 21 19 00 : MONITORES Y PANTALLAS DE COMPUTADOR
43 21 21 00 : IMPRESORAS DE COMPUTADOR
43 21 22 00 : SISTEMAS DE MANEJO DE ALMACENAMIENTO DE DATOS DE COMPUTADOR
43 22 25 00 : EQUIPO DE SEGURIDAD DE RED
43 22 26 00 : EQUIPO DE SERVICIO DE RED
43 22 27 00 : EQUIPO TELEGRÁFICO
43 22 28 00 : EQUIPO DE TELEFONÍA
43 22 29 00 : ACCESORIOS DE EQUIPO DE TELEFONÍA
43 22 30 00 : EQUIPO DE TELETIPO
43 22 31 00 : COMPONENTES Y EQUIPO DE INFRAESTRUCTURA DE REDES MÓVILES Y DIGITALES
43 22 32 00 : PLATAFORMAS DE MENSajería POR MÓVIL
43 22 33 00 : DISPOSITIVOS Y EQUIPOS PARA INSTALACIÓN DE CONECTIVIDAD DE REDES Y DAT...
43 23 27 00 : SOFTWARE DE APLICACIONES DE RED
43 23 28 00 : SOFTWARE DE ADMINISTRACIÓN DE REDES
43 23 29 00 : SOFTWARE PARA TRABAJO EN REDES
43 23 30 00 : SOFTWARE DE ENTORNO OPERATIVO
43 23 32 00 : SOFTWARE DE SEGURIDAD Y PROTECCIÓN
43 23 34 00 : SOFTWARE DE CONTROLADORES DE DISPOSITIVOS Y UTILIDADES
43 23 35 00 : SOFTWARE DE INTERCAMBIO DE INFORMACIÓN
43 23 36 00 : SOFTWARE DE EQUIPO ELÉCTRICO
43 23 37 00 : SOFTWARE DE ADMINISTRACIÓN DE SISTEMAS
44 11 19 00 : TABLEROS
95 12 23 00 : EDIFICIOS Y ESTRUCTURAS DE SALUD Y DEPORTIVAS
72 14 13 00 : SERVICIO DE CONSTRUCCIÓN DE FACILIDADES ATLÉTICAS Y RECREATIVAS
72 15 19 00 : SERVICIOS DE ALBAÑILERÍA Y MARMOSTERÍA
72 15 13 00 : SERVICIOS DE PINTURA E INSTALACIÓN DE PAPEL DE COLGADURA



CERTIFICADO DE INSCRIPCIÓN Y CLASIFICACIÓN EN EL REGISTRO DE PROPONENTES

Fecha expedición: 20/09/2023 - 09:05:16

Recibo No. S000817667, Valor 62000

CÓDIGO DE VERIFICACIÓN zqFhaV3D2M

Verifique el contenido y confiabilidad de este certificado, ingresando a https://si.comerciamas.co/visa/plantilla/cv.php?empresa=38 y digite el respectivo código, para que visualice la imagen generada al momento de su expedición. La verificación se puede realizar de manera limitada, durante 60 días calendario contados a partir de la fecha de su expedición.

- 72 15 31 00 : SERVICIOS DE CONSTRUCCIÓN DE FACILIDADES ATLÉTICAS Y RECREATIVAS
72 15 45 00 : SERVICIOS DE MANTENIMIENTO E INSTALACIÓN DE EQUIPO PESADO
73 12 18 00 : SERVICIOS DE INDUSTRIA DE PRODUCTOS DE MINERALES NO METÁLICOS
72 15 17 00 : SERVICIOS DE INSTALACIÓN DE SISTEMAS DE SEGURIDAD FÍSICA E INDUSTRIAL
72 15 18 00 : SERVICIOS DE MANTENIMIENTO Y REPARACIÓN DE INSTALACIÓN DE MÁQUINAS
73 18 19 00 : SERVICIOS DE SOLDADURA
73 18 11 00 : SERVICIOS DE REVESTIMIENTO
47 13 21 00 : KITS DE LIMPIEZA
49 22 15 00 : ACCESORIOS PARA DEPORTE
30 10 38 00 : FIBRAS Y FILAMENTOS MECÁNICOS
30 15 15 00 : MATERIAL PARA TEJADOS Y TECHOS
30 15 17 00 : CANALONES DE TEJADO Y ACCESORIOS
30 15 18 00 : MATERIALES PARA REVESTIMIENTO DE PAREDES Y EXTERIOR
30 15 21 00 : SUPERFICIE
30 17 16 00 : VENTANAS
30 17 18 00 : CLARABOYAS
95 12 20 00 : EDIFICIOS Y ESTRUCTURAS HOSPITALARIAS
80 10 16 00 : GERENCIA DE PROYECTOS
83 10 15 00 : SERVICIOS DE ACUEDUCTO Y ALCANTARILLADO
81 10 16 00 : INGENIERÍA MECÁNICA
81 10 27 00 : SERVICIOS DE DISEÑO E INGENIERÍA DE SISTEMAS INSTRUMENTADOS DE CONTROL
77 10 15 00 : EVALUACIÓN DE IMPACTO AMBIENTAL
95 13 15 00 : TARIMAS Y GRADERÍAS
72 15 37 00 : SERVICIOS DE INSTALACIÓN, MANTENIMIENTO Y REPARACIÓN DE EQUIPOS Y CON...
23 27 17 00 : ACCESORIOS PARA SOLDAR, SOLDADURA FUERTE Y SOLDADURA DÉBIL
30 24 16 00 : COMPONENTES ESTRUCTURALES DE TRIBUNAS, GRADAS Y ESCALERA
30 16 15 00 : MATERIALES PARA ACABADOS DE PAREDES
27 11 22 00 : HERRAMIENTAS DE ALBAÑILERÍA Y CONCRETO
31 24 17 00 : ESPEJOS
77 10 20 00 : SERVICIOS DE REPORTE AMBIENTAL
77 11 15 00 : SERVICIOS DE SEGURIDAD AMBIENTAL
10 16 00 : EQUIPO DE IZAJE Y ACCESORIOS
10 15 00 : SERVICIOS DE CONSULTORÍA DE NEGOCIOS Y ADMINISTRACIÓN CORPORATIVA

*** EXPERIENCIA No.122 :
NÚMERO CONSECUTIVO DEL CONTRATO:125
CONTRATO CELEBRADO POR :1 - EL PROPONENTE
NOMBRE DEL CONTRATISTA :CALING LIMITADA
NOMBRE DEL CONTRATANTE :MUNICIPIO DE TOYA
VALOR CONTRATADO EN SMMLV :83,43

SG FM CL PR - DESCRIPCIÓN



CERTIFICADO DE INSCRIPCIÓN Y CLASIFICACIÓN EN EL REGISTRO DE PROPONENTES

Fecha expedición: 20/09/2023 - 09:05:16

Recibo No. S000817667, Valor 62000

CÓDIGO DE VERIFICACIÓN zqFhaV3D2M

Verifique el contenido y confiabilidad de este certificado, ingresando a https://si.comerciamas.co/visa/plantilla/cv.php?empresa=38 y digite el respectivo código, para que visualice la imagen generada al momento de su expedición. La verificación se puede realizar de manera limitada, durante 60 días calendario contados a partir de la fecha de su expedición.

- 95 14 17 00 : EDIFICIOS Y ESTRUCTURAS PREFABRICADOS COMERCIALES E INDUSTRIALES
95 12 17 00 : EDIFICIOS Y ESTRUCTURAS PÚBLICOS
81 10 17 00 : INGENIERÍA ELÉCTRICA Y ELECTRÓNICA
81 10 15 00 : INGENIERÍA CIVIL Y ARQUITECTURA
72 15 44 00 : SERVICIOS DE MANTENIMIENTO Y FABRICACIÓN DE ACCESORIOS PARA TUBERÍAS
72 15 39 00 : SERVICIO DE PREPARACIÓN DE OBRAS DE CONSTRUCCIÓN
72 15 36 00 : SERVICIOS DE TERMINADO INTERIOR, DOTACIÓN Y REMODELACIÓN
72 15 35 00 : SERVICIOS DE LIMPIEZA ESTRUCTURAL EXTERNA
72 15 34 00 : SERVICIOS DE APAREJAMIENTO Y ANDAMIAJE
72 15 32 00 : SERVICIOS DE RECUBRIMIENTO, IMPERMEABILIZACIÓN PROTECCIÓN CONTRA CLIM...
72 15 30 00 : SERVICIOS DE VIDRIOS Y VENTANERÍA
72 15 29 00 : SERVICIOS DE MONTAJE DE ACERO ESTRUCTURAL
72 15 27 00 : SERVICIOS DE INSTALACIÓN Y REPARACIÓN DE CONCRETO
72 15 26 00 : SERVICIOS DE TECHADO Y PAREDES EXTERNAS Y LÁMINAS DE METAL
72 15 25 00 : SERVICIOS DE INSTALACIÓN DE FIOS
72 15 24 00 : SERVICIOS DE MONTAJE E INSTALACION DE VENTANAS Y PUERTAS
72 15 23 00 : SERVICIOS DE CARPINTERÍA
72 15 22 00 : SERVICIOS DE BALDOSAS TERRAZO Y MÁRMOL Y MOSAICOS
72 15 21 00 : SERVICIOS ACÚSTICOS Y DE AISLAMIENTO
72 15 20 00 : SERVICIOS DE PARETADO Y DRYWALL
72 15 19 00 : SERVICIOS DE ALBAÑILERÍA Y MAESTRERÍA
72 15 15 00 : SERVICIOS DE SISTEMAS ELÉCTRICOS
72 15 14 00 : SERVICIOS DE CONSTRUCCIÓN DE RECUBRIMIENTOS DE MUROS
72 15 11 00 : SERVICIOS DE CONSTRUCCIÓN DE FLOMERÍA
72 15 10 00 : SERVICIOS DE CONSTRUCCIÓN Y MANTENIMIENTO DE CALDERAS Y HORNOS
72 14 15 00 : SERVICIOS DE PREPARACIÓN DE TIERRAS
72 14 14 00 : SERVICIOS DE CONSTRUCCIÓN Y REPARACIÓN DE FACILIDADES DE DETENCIÓN
72 14 11 00 : SERVICIOS DE CONSTRUCCIÓN Y REVESTIMIENTO Y PAVIMENTACIÓN DE INFRAEST...
72 12 14 00 : SERVICIOS DE CONSTRUCCIÓN DE EDIFICIOS PÚBLICOS ESPECIALIZADOS
72 12 11 00 : SERVICIOS DE CONSTRUCCIÓN DE EDIFICIOS COMERCIALES Y DE OFICINA
72 12 10 00 : SERVICIOS DE CONSTRUCCIÓN DE EDIFICIOS INDUSTRIALES Y BODEGAS NUEVAS
72 10 33 00 : SERVICIOS DE MANTENIMIENTO Y REPARACIÓN DE INFRAESTRUCTURA
72 10 29 00 : SERVICIOS DE MANTENIMIENTO Y REPARACIÓN DE INSTALACIONES
72 10 15 00 : SERVICIOS DE APOYO PARA LA CONSTRUCCIÓN
39 12 14 00 : LENGUETAS DE CONEXIÓN, CONECTADORES Y TERMINALES
39 12 13 00 : CUADROS, REGISTROS Y MENAJE PARA ELECTRICIDAD
39 12 11 00 : CENTROS DE CONTROL Y DISTRIBUCIÓN Y ACCESORIOS
39 11 18 00 : ACCESORIOS DE ILUMINACIÓN
39 11 16 00 : ILUMINACIÓN EXTERIOR Y ARTEFACTOS
39 11 15 00 : ILUMINACIÓN DE INTERIORES Y ARTEFACTOS
39 10 19 00 : BALASTOS DE LÁMPARAS Y TRANSFORMADORES DE LÁMPARAS
39 10 18 00 : COMPONENTES Y ACCESORIOS DE LÁMPARA



CERTIFICADO DE INSCRIPCIÓN Y CLASIFICACIÓN EN EL REGISTRO DE PROPONENTES

Fecha expedición: 20/09/2023 - 09:05:16

Recibo No. S000817667, Valor 62000

CÓDIGO DE VERIFICACIÓN zqFhaV3D2M

Verifique el contenido y confiabilidad de este certificado, ingresando a https://si.comerciamas.co/visa/plantilla/cv.php?empresa=38 y digite el respectivo código, para que visualice la imagen generada al momento de su expedición. La verificación se puede realizar de manera limitada, durante 60 días calendario contados a partir de la fecha de su expedición.

- 39 10 16 00 : LÁMPARAS Y BOMBILLAS
31 21 19 00 : APLICADORES DE PINTURA Y ACCESORIOS PARA PINTAR
32 12 17 00 : COMPONENTES DISCRETOS
21 15 00 : PINTURAS Y TAPA POROS
21 16 00 : ADITIVOS PARA PINTURAS
20 15 00 : CINTA ADHESIVA
31 16 34 00 : REDES DE METAL Y ESTRUCTURAS DE CRIBADO
31 16 33 00 : ESPACIADORES
31 16 31 00 : CONECTORES
31 16 30 00 : ENRAGUES
31 16 29 00 : MORDAZAS
31 16 28 00 : FERRETERÍA EN GENERAL
31 16 27 00 : ROLDANAS PIVOTANTES Y RUEDAS
31 16 26 00 : GANCHOS
31 16 25 00 : SOPORTES Y PUNTALES
31 16 24 00 : FILADORES VARIOS
31 16 23 00 : FERRETERÍA DE MONTAJE
31 16 22 00 : REMACHES
31 16 21 00 : ANCLAS
31 16 20 00 : CLAVOS
31 16 19 00 : MUELLES
31 16 18 00 : ARANDELAS
31 16 17 00 : TUERCAS
31 16 16 00 : PERNOS
31 16 15 00 : TORNILLOS
31 15 22 00 : ALAMBRES NO ELÉCTRICOS DE HIERRO Y ACERO
31 15 21 00 : CORDONES
31 15 20 00 : CABLE DE SEGURIDAD
31 15 19 00 : CORREAS
31 15 18 00 : ALAMBRE MECÁNICO
31 15 15 00 : CUERDAS
30 13 17 00 : AZULEJOS Y BALDOSAS
30 13 16 00 : LADRILLOS
30 11 19 00 : ELEMENTOS PARA REFORZAR CONCRETO
30 11 18 00 : AGREGADOS
30 17 19 00 : MARCOS DE VENTANAS
30 17 20 00 : PUERTAS
30 11 15 00 : CONCRETO Y MORTEROS
30 10 39 00 : EJES
30 10 37 00 : TRENZA
30 10 36 00 : PRODUCTOS ESTRUCTURALES
30 10 35 00 : ALMA DE PANAL



CERTIFICADO DE INSCRIPCIÓN Y CLASIFICACIÓN EN EL REGISTRO DE PROPONENTES

Fecha expedición: 20/09/2023 - 09:05:16

Recibo No. S000817667, Valor 62000

CÓDIGO DE VERIFICACIÓN zqFhaV3D2M

Verifique el contenido y confiabilidad de este certificado, ingresando a https://si.comerciamas.co/visa/plantilla/cv.php?empresa=38 y digite el respectivo código, para que visualice la imagen generada al momento de su expedición. La verificación se puede realizar de manera limitada, durante 60 días calendario contados a partir de la fecha de su expedición.

- 30 10 32 00 : ENREJADO
30 10 31 00 : RIELES
30 10 29 00 : PILARES
30 10 28 00 : PILOTAJE
30 10 24 00 : VARILLAS
30 10 23 00 : PERFILES
30 10 22 00 : PLANCHA
30 10 20 00 : HOJA
30 10 18 00 : CONDUCTOS
30 10 17 00 : VIGAS
30 10 15 00 : ÁNGULOS
30 19 15 00 : ESCALERAS Y ANDAMIOS
30 19 16 00 : ESCALERAS Y ACCESORIOS DE ANDAMIAJE
30 19 17 00 : COBERTIZOS Y REMOQUES DE CONSTRUCCIÓN
30 19 18 00 : EQUIPOS Y MATERIALES PARA CONSTRUCCIONES TEMPORALES Y APOYO AL MANTENIM...
30 18 16 00 : INSTALACIONES RESIDENCIALES NO SANITARIAS
30 18 17 00 : GRIFOS
30 18 18 00 : CABEZAS, CHORROS Y PARTES Y ACCESORIOS DE GRIFOS Y DUCHAS
30 18 15 00 : PORCELANA SANITARIA
30 17 15 00 : PUERTAS
30 17 16 00 : VENTANAS
95 12 19 00 : EDIFICIOS Y ESTRUCTURAS EDUCACIONALES Y DE ADMINISTRACIÓN
86 12 15 00 : ESCUELAS ELEMENTALES Y SECUNDARIAS
95 11 16 00 : VIAS DE TRAFICO ABIERTO
30 17 17 00 : PRODUCTOS DE CRISTAL

*** EXPERIENCIA No.123 :
NÚMERO CONSECUTIVO DEL CONTRATO:126
CONTRATO CELEBRADO POR :1 - EL PROPONENTE
NOMBRE DEL CONTRATISTA :CALING LIMITADA
NOMBRE DEL CONTRATANTE :MUNICIPIO DE SORACA
VALOR CONTRATADO EN SMMLV :34,40

- SG FM CL PR - DESCRIPCIÓN
95 14 17 00 : EDIFICIOS Y ESTRUCTURAS PREFABRICADOS COMERCIALES E INDUSTRIALES
95 12 17 00 : EDIFICIOS Y ESTRUCTURAS PÚBLICOS
81 10 17 00 : INGENIERÍA ELÉCTRICA Y ELECTRÓNICA
81 10 15 00 : INGENIERÍA CIVIL Y ARQUITECTURA
72 15 44 00 : SERVICIOS DE MANTENIMIENTO Y FABRICACIÓN DE ACCESORIOS PARA TUBERÍAS
72 15 40 00 : SERVICIOS DE EDIFICIOS ESPECIALIZADOS Y COMERCIOS
72 15 39 00 : SERVICIO DE PREPARACIÓN DE OBRAS DE CONSTRUCCIÓN
72 15 36 00 : SERVICIOS DE TERMINADO INTERIOR, DOTACIÓN Y REMODELACIÓN



CERTIFICADO DE INSCRIPCIÓN Y CLASIFICACIÓN EN EL REGISTRO DE PROPONENTES

Fecha expedición: 20/09/2023 - 09:05:16
Recibo No. S000617667, Valor 62000

CÓDIGO DE VERIFICACIÓN zqFhtv5D2M

Verifique el contenido y confiabilidad de este certificado, ingresando a https://sl.comcameras.com/verificarplanilla/cv.php?empresa=38 y digite el respectivo código, para que visualice la imagen generada al momento de su expedición. La verificación se puede realizar de manera ilimitada, durante 60 días calendario contados a partir de la fecha de su expedición.

- 72 15 35 00 : SERVICIOS DE LIMPIEZA ESTRUCTURAL EXTERNA.
72 15 34 00 : SERVICIOS DE APARELAMIENTO Y ANDAMIAJE
72 15 32 00 : SERVICIOS DE RECUBRIMIENTO, IMPERMEABILIZACIÓN PROTECCIÓN CONTRA CLIM...
72 15 30 00 : SERVICIOS DE VIDRIOS Y VENTANERÍA
72 15 29 00 : SERVICIOS DE MONTAJE DE ACEPO ESTRUCTURAL
72 15 27 00 : SERVICIOS DE INSTALACIÓN Y REPARACIÓN DE CONCRETO
72 15 26 00 : SERVICIOS DE TECHADO Y PAREDES EXTERNAS Y LÁMINAS DE METAL
72 15 25 00 : SERVICIOS DE INSTALACIÓN DE PISOS
72 15 24 00 : SERVICIOS DE MONTAJE E INSTALACIÓN DE VENTANAS Y PUERTAS
72 15 23 00 : SERVICIOS DE CARPINTERÍA
72 15 22 00 : SERVICIOS DE BALDOSAS TERRAZO Y MÁRMOL Y MOSAICOS
72 15 21 00 : SERVICIOS ACÚSTICOS Y DE AISLAMIENTO
72 15 20 00 : SERVICIOS DE PARETADO Y DRYWALL
72 15 19 00 : SERVICIOS DE SISTEMAS ELÉCTRICOS
72 15 18 00 : SERVICIOS DE CONSTRUCCIÓN DE RECUBRIMIENTOS DE MUROS
72 15 17 00 : SERVICIOS DE CONSTRUCCIÓN DE PLOMERÍA
72 15 16 00 : SERVICIOS DE CONSTRUCCIÓN Y MANTENIMIENTO DE CALDERAS Y HORNOS
72 14 15 00 : SERVICIOS DE PREPARACIÓN DE TIERRAS
72 14 14 00 : SERVICIOS DE CONSTRUCCIÓN Y REPARACIÓN DE FACILIDADES DE DETENCIÓN
72 14 11 00 : SERVICIOS DE CONSTRUCCIÓN Y REVESTIMIENTO Y PAVIMENTACIÓN DE INFRAEST...
72 12 14 00 : SERVICIOS DE CONSTRUCCIÓN DE EDIFICIOS PÚBLICOS ESPECIALIZADOS
72 12 11 00 : SERVICIOS DE CONSTRUCCIÓN DE EDIFICIOS COMERCIALES Y DE OFICINA
72 12 10 00 : SERVICIOS DE CONSTRUCCIÓN DE EDIFICIOS INDUSTRIALES Y BODEGAS NUEVAS
72 10 23 00 : SERVICIOS DE MANTENIMIENTO Y REPARACIÓN DE INFRAESTRUCTURA
72 10 22 00 : SERVICIOS DE MANTENIMIENTO Y REPARACIÓN DE INSTALACIONES
72 10 15 00 : SERVICIOS DE APOYO PARA LA CONSTRUCCIÓN
39 12 14 00 : LENGUETAS DE CONEXIÓN, CONECTADORES Y TERMINALES
39 12 13 00 : CUADROS, REGISTROS Y MENAJE PARA ELECTRICIDAD
39 12 11 00 : CENTROS DE CONTROL Y DISTRIBUCIÓN Y ACCESORIOS
39 11 18 00 : ACCESORIOS DE ILUMINACIÓN
39 11 16 00 : ILUMINACIÓN EXTERIOR Y ARTEFACTOS
39 11 15 00 : ILUMINACIÓN DE INTERIORES Y ARTEFACTOS
39 10 19 00 : BALASTOS DE LÁMPARAS Y TRANSFORMADORES DE LÁMPARAS
39 10 18 00 : COMPONENTES Y ACCESORIOS DE LÁMPARA
39 10 16 00 : LÁMPARAS Y BOMBILLAS
31 21 19 00 : APLICADORES DE PINTURA Y ACCESORIOS PARA PINTAR
32 12 17 00 : COMPONENTES DISCRETOS
31 21 15 00 : PINTURAS Y TAPA POROS
31 21 16 00 : ADITIVOS PARA PINTURAS
31 20 15 00 : CINTA ADHESIVA
31 16 34 00 : REDES DE METAL Y ESTRUCTURAS DE CRIBADO
31 16 33 00 : ESPACIADORES



CERTIFICADO DE INSCRIPCIÓN Y CLASIFICACIÓN EN EL REGISTRO DE PROPONENTES

Fecha expedición: 20/09/2023 - 09:05:16
Recibo No. S000617667, Valor 62000

CÓDIGO DE VERIFICACIÓN zqFhtv5D2M

Verifique el contenido y confiabilidad de este certificado, ingresando a https://sl.comcameras.com/verificarplanilla/cv.php?empresa=38 y digite el respectivo código, para que visualice la imagen generada al momento de su expedición. La verificación se puede realizar de manera ilimitada, durante 60 días calendario contados a partir de la fecha de su expedición.

- 31 16 31 00 : CONECTORES
31 16 30 00 : EMBRAGUES
31 16 29 00 : MORDAZAS
31 16 28 00 : FERRETERÍA EN GENERAL
31 16 27 00 : ROLDANAS PIVOTANTES Y RUEDAS
31 16 26 00 : GANCHOS
31 16 25 00 : SOPORTES Y PUNTALES
31 16 24 00 : FIJADORES VARIOS
31 16 23 00 : FERRETERÍA DE MONTAJE
31 16 22 00 : REMACHES
31 16 21 00 : ANCLAS
31 16 20 00 : CLAVOS
31 16 19 00 : MUELLES
31 16 18 00 : ARANDELAS
30 16 17 00 : SUELOS
31 16 16 00 : PERNOS
31 16 15 00 : TORNILLOS
31 15 22 00 : ALAMBRES NO ELÉCTRICOS DE HIERRO Y ACERO
31 15 21 00 : CORDONES
31 15 20 00 : CABLE DE SEGURIDAD
31 15 19 00 : CORREAS
31 15 18 00 : ALAMBRE MECÁNICO
31 15 17 00 : CUERDAS
30 13 17 00 : AZULEJOS Y BALDOSAS
30 13 16 00 : LADRILLOS
30 11 19 00 : ELEMENTOS PARA REFORZAR CONCRETO
30 11 18 00 : ACREGADOS
30 17 19 00 : MARCOS DE VENTANAS
30 17 20 00 : PUERTAS
30 11 15 00 : CONCRETO Y MORTEROS
30 10 39 00 : EJES
30 10 37 00 : TRENA
30 10 36 00 : PRODUCTOS ESTRUCTURALES
30 10 35 00 : ALMA DE PUNAL
30 10 32 00 : ENREJADO
30 10 31 00 : RIELES
30 10 29 00 : PILARES
30 10 28 00 : PLOCTAJE
30 10 24 00 : VARILLAS
30 10 23 00 : PERFILES
30 10 22 00 : PLANCHA
30 10 20 00 : HOJA



CERTIFICADO DE INSCRIPCIÓN Y CLASIFICACIÓN EN EL REGISTRO DE PROPONENTES

Fecha expedición: 20/09/2023 - 09:05:16
Recibo No. S000617667, Valor 62000

CÓDIGO DE VERIFICACIÓN zqFhtv5D2M

Verifique el contenido y confiabilidad de este certificado, ingresando a https://sl.comcameras.com/verificarplanilla/cv.php?empresa=38 y digite el respectivo código, para que visualice la imagen generada al momento de su expedición. La verificación se puede realizar de manera ilimitada, durante 60 días calendario contados a partir de la fecha de su expedición.

- 30 10 18 00 : CONDUCTOS
30 10 17 00 : VIGAS
30 10 15 00 : ANGULOS
30 19 15 00 : ESCALERAS Y ANDAMIOS
30 19 16 00 : ESCALERAS Y ACCESORIOS DE ANDAMIAJE
30 19 17 00 : COBERTIZOS Y REMOLQUES DE CONSTRUCCIÓN
30 19 18 00 : EQUIPOS Y MATERIALES PARA CONSTRUCCIONES TEMPORALES Y APOYO AL MANTENIM...
30 18 16 00 : INSTALACIONES RESIDENCIALES NO SANITARIAS
30 18 17 00 : GRIFOS
30 18 18 00 : CABEZAS, CHORROS Y PARTES Y ACCESORIOS DE GRIFOS Y DUCHAS
30 18 15 00 : PORCELANA SANITARIA
30 17 15 00 : PUERTAS
30 17 16 00 : VENTANAS
95 12 19 00 : EDIFICIOS Y ESTRUCTURAS EDUCACIONALES Y DE ADMINISTRACIÓN
82 12 15 00 : IMPRESIÓN
95 11 16 00 : VÍAS DE TRÁFICO ABIERTO
30 17 17 00 : PRODUCTOS DE CRISTAL

*** EXPERIENCIA No. 124 :
NÚMERO CONSECUTIVO DEL CONTRATO:127
CONTRATO CELEBRADO POR :1 - EL PROPONENTE
NOMBRE DEL CONTRATISTA :CALLING LIMITADA
NOMBRE DEL CONTRATANTE :MUNICIPIO DE SORACA
VALOR CONTRATADO EN SMOOLV :31, 71

- SG FM CL PR - DESCRIPCIÓN
95 14 17 00 : EDIFICIOS Y ESTRUCTURAS PREFABRICADOS COMERCIALES E INDUSTRIALES
95 12 17 00 : EDIFICIOS Y ESTRUCTURAS PÚBLICOS
81 10 17 00 : INGENIERÍA ELÉCTRICA Y ELECTRÓNICA
81 10 15 00 : INGENIERÍA CIVIL Y ARQUITECTURA
72 15 44 00 : SERVICIOS DE MANTENIMIENTO Y FABRICACIÓN DE ACCESORIOS PARA TUBERÍAS
72 15 40 00 : SERVICIOS DE EDIFICIOS ESPECIALIZADOS Y COMERCIOS
72 15 39 00 : SERVICIO DE PREPARACIÓN DE OBRAS DE CONSTRUCCIÓN
72 15 36 00 : SERVICIOS DE TERMINADO INTERIOR, DOTACIÓN Y REMODELACIÓN
72 15 35 00 : SERVICIOS DE LIMPIEZA ESTRUCTURAL EXTERNA
72 15 34 00 : SERVICIOS DE APARELAMIENTO Y ANDAMIAJE
72 15 32 00 : SERVICIOS DE RECUBRIMIENTO, IMPERMEABILIZACIÓN PROTECCIÓN CONTRA CLIM...
72 15 30 00 : SERVICIOS DE VIDRIOS Y VENTANERÍA
72 15 29 00 : SERVICIOS DE MONTAJE DE ACEPO ESTRUCTURAL
72 15 27 00 : SERVICIOS DE INSTALACIÓN Y REPARACIÓN DE CONCRETO
72 15 26 00 : SERVICIOS DE TECHADO Y PAREDES EXTERNAS Y LÁMINAS DE METAL
72 15 25 00 : SERVICIOS DE INSTALACIÓN DE PISOS



CERTIFICADO DE INSCRIPCIÓN Y CLASIFICACIÓN EN EL REGISTRO DE PROPONENTES

Fecha expedición: 20/09/2023 - 09:05:16
Recibo No. S000617667, Valor 62000

CÓDIGO DE VERIFICACIÓN zqFhtv5D2M

Verifique el contenido y confiabilidad de este certificado, ingresando a https://sl.comcameras.com/verificarplanilla/cv.php?empresa=38 y digite el respectivo código, para que visualice la imagen generada al momento de su expedición. La verificación se puede realizar de manera ilimitada, durante 60 días calendario contados a partir de la fecha de su expedición.

- 72 15 24 00 : SERVICIOS DE MONTAJE E INSTALACIÓN DE VENTANAS Y PUERTAS
72 15 23 00 : SERVICIOS DE CARPINTERÍA
72 15 22 00 : SERVICIOS DE BALDOSAS TERRAZO Y MÁRMOL Y MOSAICOS
72 15 21 00 : SERVICIOS ACÚSTICOS Y DE AISLAMIENTO
72 15 20 00 : SERVICIOS DE PARETADO Y DRYWALL
72 15 15 00 : SERVICIOS DE SISTEMAS ELÉCTRICOS
72 15 14 00 : SERVICIOS DE CONSTRUCCIÓN DE RECUBRIMIENTOS DE MUROS
72 15 11 00 : SERVICIOS DE CONSTRUCCIÓN DE PLOMERÍA
72 15 10 00 : SERVICIOS DE CONSTRUCCIÓN Y MANTENIMIENTO DE CALDERAS Y HORNOS
72 14 15 00 : SERVICIOS DE PREPARACIÓN DE TIERRAS
72 14 14 00 : SERVICIOS DE CONSTRUCCIÓN Y REPARACIÓN DE FACILIDADES DE DETENCIÓN
72 14 11 00 : SERVICIOS DE CONSTRUCCIÓN Y REVESTIMIENTO Y PAVIMENTACIÓN DE INFRAEST...
72 12 14 00 : SERVICIOS DE CONSTRUCCIÓN DE EDIFICIOS PÚBLICOS ESPECIALIZADOS
72 12 11 00 : SERVICIOS DE CONSTRUCCIÓN DE EDIFICIOS COMERCIALES Y DE OFICINA
72 12 10 00 : SERVICIOS DE CONSTRUCCIÓN DE EDIFICIOS INDUSTRIALES Y BODEGAS NUEVAS
72 10 33 00 : SERVICIOS DE MANTENIMIENTO Y REPARACIÓN DE INFRAESTRUCTURA
72 10 29 00 : SERVICIOS DE MANTENIMIENTO Y REPARACIÓN DE INSTALACIONES
72 10 15 00 : SERVICIOS DE APOYO PARA LA CONSTRUCCIÓN
39 12 14 00 : LENGUETAS DE CONEXIÓN, CONECTADORES Y TERMINALES
39 12 13 00 : CUADROS, REGISTROS Y MENAJE PARA ELECTRICIDAD
39 12 11 00 : CENTROS DE CONTROL Y DISTRIBUCIÓN Y ACCESORIOS
39 11 18 00 : ACCESORIOS DE ILUMINACIÓN
39 11 16 00 : ILUMINACIÓN EXTERIOR Y ARTEFACTOS
39 11 15 00 : ILUMINACIÓN DE INTERIORES Y ARTEFACTOS
39 10 19 00 : BALASTOS DE LÁMPARAS Y TRANSFORMADORES DE LÁMPARAS
39 10 18 00 : COMPONENTES Y ACCESORIOS DE LÁMPARA
39 10 16 00 : LÁMPARAS Y BOMBILLAS
31 21 19 00 : APLICADORES DE PINTURA Y ACCESORIOS PARA PINTAR
32 12 17 00 : COMPONENTES DISCRETOS
31 21 15 00 : PINTURAS Y TAPA POROS
31 21 16 00 : ADITIVOS PARA PINTURAS
31 20 15 00 : CINTA ADHESIVA
31 16 34 00 : REDES DE METAL Y ESTRUCTURAS DE CRIBADO
31 16 33 00 : ESPACIADORES
31 16 31 00 : CONECTORES
31 16 30 00 : EMBRAGUES
31 16 29 00 : MORDAZAS
31 16 28 00 : FERRETERÍA EN GENERAL
31 16 27 00 : ROLDANAS PIVOTANTES Y RUEDAS
31 16 26 00 : GANCHOS
31 16 25 00 : SOPORTES Y PUNTALES
31 16 24 00 : FIJADORES VARIOS



CERTIFICADO DE INSCRIPCIÓN Y CLASIFICACIÓN EN EL REGISTRO DE PROPONENTES

Fecha expedición: 2009/02/25 - 09:05:16
Recibo No. S000817667, Valor 62000

CÓDIGO DE VERIFICACIÓN zcFhvS0228

Verifique el contenido y confiabilidad de este certificado, ingresando a <https://si.comfencomeras.co/verificar/planilla/cv.php?empresa=36> y digite el respectivo código, para que visualice la imagen generada al momento de su expedición. La verificación se puede realizar de manera ilimitada, durante 60 días calendario contados a partir de la fecha de su expedición.

- 31 16 23 00 : FERRETERÍA DE MONTAJE
31 16 22 00 : REMACHES
31 16 21 00 : ANCLAS
31 16 20 00 : CLAVOS
31 16 19 00 : MUELLES
31 16 18 00 : ARANDELAS
30 16 17 00 : SUELOS
31 16 16 00 : PERNOS
31 16 15 00 : TORNILLOS
31 15 22 00 : ALAMBRES NO ELÉCTRICOS DE HIERRO Y ACERO
31 15 21 00 : CORDONES
31 15 20 00 : CABLE DE SEGURIDAD
31 15 19 00 : CORREAS
31 15 18 00 : ALAMBRE MECÁNICO
31 15 15 00 : CUERDAS
30 13 17 00 : AZULEJOS Y BALDOSAS
30 13 16 00 : LADRILLOS
30 11 19 00 : ELEMENTOS PARA REFORZAR CONCRETO
30 11 18 00 : AGREGADOS
30 17 19 00 : MARCOS DE VENTANAS
30 17 20 00 : PUERTAS
30 11 15 00 : CONCRETO Y MORTEROS
30 10 39 00 : EJES
30 10 37 00 : TRENZA
30 10 36 00 : PRODUCTOS ESTRUCTURALES
30 10 35 00 : ALMA DE PANAL
30 10 32 00 : ENREJADO
30 10 31 00 : RIELES
30 10 29 00 : PILARES
30 10 28 00 : PILOTAJE
30 10 24 00 : VARILLAS
30 10 23 00 : PERFILES
30 10 22 00 : PLANCHA
30 10 20 00 : HOJA
30 10 18 00 : CONDUCTOS
30 10 17 00 : VIGAS
30 10 15 00 : ANGULOS
30 19 15 00 : ESCALERAS Y ANDAMIOS
30 19 16 00 : ESCALERAS Y ACCESORIOS DE ANDAMIAJE
30 19 17 00 : COBERTIZOS Y REMOLQUES DE CONSTRUCCIÓN
30 19 18 00 : EQUIPOS Y MATERIALES PARA CONSTRUCCIONES TEMPORALES Y APOYO AL MANTENIM...
30 18 16 00 : INSTALACIONES RESIDENCIALES NO SANITARIAS



CERTIFICADO DE INSCRIPCIÓN Y CLASIFICACIÓN EN EL REGISTRO DE PROPONENTES

Fecha expedición: 2009/02/25 - 09:05:16
Recibo No. S000817667, Valor 62000

CÓDIGO DE VERIFICACIÓN zcFhvS0228

Verifique el contenido y confiabilidad de este certificado, ingresando a <https://si.comfencomeras.co/verificar/planilla/cv.php?empresa=36> y digite el respectivo código, para que visualice la imagen generada al momento de su expedición. La verificación se puede realizar de manera ilimitada, durante 60 días calendario contados a partir de la fecha de su expedición.

- 30 18 17 00 : GRIFOS
30 18 18 00 : CABEZAS, CHORROS Y PARTES Y ACCESORIOS DE GRIFOS Y DUCHAS
30 18 15 00 : PORCELANA SANITARIA
30 17 15 00 : PUERTAS
30 17 16 00 : VENTANAS
95 12 19 00 : EDIFICIOS Y ESTRUCTURAS EDUCACIONALES Y DE ADMINISTRACIÓN
62 12 15 00 : IMPRESIÓN
95 11 16 00 : VÍAS DE TRAFICO ABIERTO
30 17 17 00 : PRODUCTOS DE CRISTAL

*** EXPERIENCIA No. 125 :

NÚMERO CONSECUTIVO DEL CONTRATO:128

CONTRATO CELEBRADO POR :1 - EL PROPONENTE

NOMBRE DEL CONTRATISTA :CALING LIMITADA

NOMBRE DEL CONTRATANTE :CABA DE COMPENSACION FAMILIAR DE BOYACA *COMFABO*

VALOR CONTRATADO EN SMMLV :678,54

SG FM CL PR - DESCRIPCIÓN

- 95 14 17 00 : EDIFICIOS Y ESTRUCTURAS PREFABRICADOS COMERCIALES E INDUSTRIALES
95 12 17 00 : EDIFICIOS Y ESTRUCTURAS PÚBLICOS
81 10 17 00 : INGENIERÍA ELÉCTRICA Y ELECTRONICA
81 10 15 00 : INGENIERÍA CIVIL Y ARQUITECTURA
72 15 44 00 : SERVICIOS DE MANTENIMIENTO Y FABRICACIÓN DE ACCESORIOS PARA TUBERIAS
72 15 40 00 : SERVICIOS DE EDIFICIOS ESPECIALIZADOS Y COMERCIOS
72 15 39 00 : SERVICIO DE PREPARACIÓN DE OBRAS DE CONSTRUCCIÓN
72 15 36 00 : SERVICIOS DE TERMINADO INTERIOR, DOTACIÓN Y REMODELACIÓN
72 15 35 00 : SERVICIOS DE LIMPIEZA ESTRUCTURAL EXTERNA
72 15 34 00 : SERVICIOS DE APAREJAMIENTO Y ANDAMIAJE
72 15 30 00 : SERVICIOS DE VIDRIOS Y VENTANERÍA
72 15 29 00 : SERVICIOS DE MONTAJE DE ACERO ESTRUCTURAL
72 15 27 00 : SERVICIOS DE INSTALACIÓN Y REPARACIÓN DE CONCRETO
72 15 26 00 : SERVICIOS DE TECHADO Y PAREDES EXTERNAS Y LÁMINAS DE METAL
72 15 24 00 : SERVICIOS DE MONTAJE E INSTALACION DE VENTANAS Y PUERTAS
72 15 23 00 : SERVICIOS DE CARPINTERÍA
72 15 22 00 : SERVICIOS DE BALDOSAS TERRAZO Y MARMOL Y MOSAICOS
72 15 21 00 : SERVICIOS ACÚSTICOS Y DE AISLAMIENTO
72 15 20 00 : SERVICIOS DE PAÑETADO Y DRYWALL
72 15 32 00 : SERVICIOS DE RECURRIMIENTO, IMPERMEABILIZACIÓN PROTECCIÓN CONTRA CLIM...
72 15 15 00 : SERVICIOS DE SISTEMAS ELÉCTRICOS
72 15 14 00 : SERVICIOS DE CONSTRUCCION DE RECUBRIMIENTOS DE MUROS
72 15 11 00 : SERVICIOS DE CONSTRUCCIÓN DE PLOMERÍA
72 15 10 00 : SERVICIOS DE CONSTRUCCIÓN Y MANTENIMIENTO DE CALDERAS Y HORNOS



CERTIFICADO DE INSCRIPCIÓN Y CLASIFICACIÓN EN EL REGISTRO DE PROPONENTES

Fecha expedición: 2009/02/25 - 09:05:16
Recibo No. S000817667, Valor 62000

CÓDIGO DE VERIFICACIÓN zcFhvS0228

Verifique el contenido y confiabilidad de este certificado, ingresando a <https://si.comfencomeras.co/verificar/planilla/cv.php?empresa=36> y digite el respectivo código, para que visualice la imagen generada al momento de su expedición. La verificación se puede realizar de manera ilimitada, durante 60 días calendario contados a partir de la fecha de su expedición.

- 72 14 15 00 : SERVICIOS DE PREPARACIÓN DE TIERRAS
72 14 14 00 : SERVICIOS DE CONSTRUCCION Y REPARACION DE FACILIDADES DE UETENCIÓN
72 14 11 00 : SERVICIOS DE CONSTRUCCION Y PAVIMENTACION DE INFRAEST...
72 14 10 00 : SERVICIOS DE CONSTRUCCION DE EDIFICIOS PÚBLICOS ESPECIALIZADOS
12 11 00 : SERVICIOS DE CONSTRUCCION DE EDIFICIOS COMERCIALES Y DE OFICINA
12 10 00 : SERVICIOS DE CONSTRUCCION DE EDIFICIOS INDUSTRIALES Y BODEGAS NUEVAS
72 10 33 00 : SERVICIOS DE MANTENIMIENTO Y REPARACION DE INFRAESTRUCTURA
72 10 29 00 : SERVICIOS DE MANTENIMIENTO Y REPARACION DE INSTALACIONES
72 10 15 00 : SERVICIOS DE APOYO PARA LA CONSTRUCCION
40 18 31 00 : ACCESORIOS DE TUBOS
40 18 15 00 : TUBOS DE COBRE SOLDADOS
40 14 22 00 : REGULADORES DE GAS Y FLUIDO
40 14 19 00 : CONDUCTOS
40 14 17 00 : MATERIAL DE FERRETERÍA Y ACCESORIOS
40 14 16 00 : VÁLVULAS
39 12 21 00 : EQUIPO DE TRANSMISIÓN Y DISTRIBUCIÓN ELÉCTRICA
39 12 17 00 : FERRETERÍA ELÉCTRICA Y SUMINISTROS
39 12 16 00 : DISPOSITIVOS Y ACCESORIOS PARA LA PROTECCIÓN DE CIRCUITOS
39 12 15 00 : CONMUTADORES, CONTROLES Y RELES Y ACCESORIOS
39 12 14 00 : LENGUETAS DE CONEXIÓN, CONECTADORES Y TERMINALES
39 12 13 00 : CUADROS, REGISTROS Y MENAJE PARA ELECTRICIDAD
39 12 11 00 : CENTROS DE CONTROL Y DISTRIBUCIÓN Y ACCESORIOS
39 11 18 00 : ACCESORIOS DE ILUMINACIÓN
39 11 16 00 : ILUMINACION EXTERIOR Y ARTEFACTOS
39 11 15 00 : ILUMINACIÓN DE INTERIORES Y ARTEFACTOS
39 10 19 00 : BALASTOS DE LÁMPARAS Y TRANSFORMADORES DE LÁMPARAS
39 10 18 00 : COMPONENTES Y ACCESORIOS DE LÁMPARA
39 10 16 00 : LÁMPARAS Y BOMBILLAS
31 21 19 00 : APLICADORES DE PINTURA Y ACCESORIOS PARA PINTAR
31 21 17 00 : ACABADOS EN GENERAL
31 21 15 00 : PINTURAS Y TAPA POROS
31 20 16 00 : OTROS ADHESIVOS Y SELLADORES
31 20 15 00 : CINTA ADHESIVA
31 16 34 00 : REDES DE METAL Y ESTRUCTURAS DE CRIBADO
31 16 33 00 : ESPACIADORES
31 16 32 00 : HERRAJE DE RETENCIÓN
31 16 31 00 : CONECTORES
31 16 30 00 : EMBRAGUES
31 16 28 00 : FERRETERÍA EN GENERAL
31 16 27 00 : ROLANAS PIVOTANTES Y RUEDAS
31 16 26 00 : GANCOS
31 16 25 00 : SOPORTES Y PUNTALES



CERTIFICADO DE INSCRIPCIÓN Y CLASIFICACIÓN EN EL REGISTRO DE PROPONENTES

Fecha expedición: 2009/02/25 - 09:05:16
Recibo No. S000817667, Valor 62000

CÓDIGO DE VERIFICACIÓN zcFhvS0228

Verifique el contenido y confiabilidad de este certificado, ingresando a <https://si.comfencomeras.co/verificar/planilla/cv.php?empresa=36> y digite el respectivo código, para que visualice la imagen generada al momento de su expedición. La verificación se puede realizar de manera ilimitada, durante 60 días calendario contados a partir de la fecha de su expedición.

- 31 16 24 00 : FIJADORES VARIOS
31 16 23 00 : FERRETERÍA DE MONTAJE
31 16 22 00 : REMACHES
31 16 20 00 : CLAVOS
31 16 21 00 : ANCLAS
31 16 19 00 : MUELLES
31 16 18 00 : ARANDELAS
31 16 17 00 : TIJERAS
31 16 16 00 : PERNOS
31 16 15 00 : TORNILLOS
31 15 22 00 : ALAMBRES NO ELÉCTRICOS DE HIERRO Y ACERO
31 15 21 00 : CORDONES
31 15 20 00 : CABLE DE SEGURIDAD
31 15 19 00 : CORREAS
31 15 18 00 : ALAMBRE MECÁNICO
31 15 15 00 : CUERDAS
30 13 17 00 : AZULEJOS Y BALDOSAS
30 13 16 00 : LADRILLOS
30 13 15 00 : BLOQUES
30 11 19 00 : ELEMENTOS PARA REFORZAR CONCRETO
30 11 18 00 : AGREGADOS
30 17 19 00 : MARCOS DE VENTANAS
30 17 20 00 : PUERTAS
30 11 15 00 : CONCRETO Y MORTEROS
30 10 39 00 : EJES
30 10 37 00 : TRENZA
30 10 36 00 : PRODUCTOS ESTRUCTURALES
30 10 35 00 : ALMA DE PANAL
30 10 32 00 : ENREJADO
30 10 31 00 : RIELES
30 10 29 00 : PILARES
30 10 28 00 : PILOTAJE
30 10 24 00 : VARILLAS
30 10 23 00 : PERFILES
30 10 22 00 : PLANCHA
30 10 20 00 : HOJA
30 10 18 00 : CONDUCTOS
30 10 17 00 : VIGAS
30 10 15 00 : ANGULOS
30 19 15 00 : ESCALERAS Y ANDAMIOS
30 19 16 00 : ESCALERAS Y ACCESORIOS DE ANDAMIAJE
30 19 17 00 : COBERTIZOS Y REMOLQUES DE CONSTRUCCIÓN



CERTIFICADO DE INSCRIPCIÓN Y CLASIFICACIÓN EN EL REGISTRO DE PROPONENTES

Fecha expedición: 20/09/2023 - 09:05:16
Recibo No. S000817667, Valor 62000

CÓDIGO DE VERIFICACIÓN zqFhsVSD2M

Verifique el contenido y confiabilidad de este certificado, ingresando a <https://si.conflicomeras.gov.py/planilla/cv.php?empresa=38> y digite el respectivo código, para que visualice la imagen generada al momento de su expedición. La verificación se puede realizar de manera limitada, durante 60 días calendario contados a partir de la fecha de su expedición.

- 30 19 18 00 : EQUIPOS Y MATERIALES PARA CONSTRUCCIONES TEMPORALES Y APOYO AL MANTENIM...
30 18 16 00 : INSTALACIONES RESIDENCIALES NO SANITARIAS
30 18 17 00 : GRIFOS
30 18 18 00 : CABEZAS, CHORROS Y PARTES Y ACCESORIOS DE GRIFOS Y DUCRAS
30 18 15 00 : PORCELANA SANITARIA
30 17 15 00 : FUERTAS
95 12 19 00 : EDIFICIOS Y ESTRUCTURAS EDUCACIONALES Y DE ADMINISTRACIÓN
96 12 15 00 : ESCUELAS ELEMENTALES Y SECUNDARIAS
95 11 16 00 : VIAS DE TRÁFICO ABIERTO
30 15 16 00 : ACCESORIOS PARA TEJADOS
30 16 17 00 : SUELOS
95 14 16 00 : EDIFICIOS Y ESTRUCTURAS PREFABRICADOS RESIDENCIALES
95 14 18 00 : EDIFICIOS Y ESTRUCTURAS PREFABRICADOS DE EMERGENCIA Y ALIVIO
95 14 19 00 : EDIFICIOS Y ESTRUCTURAS PREFABRICADOS MÉDICOS
95 10 15 09 : CENTROS DE SALUD
95 10 16 00 : PERSONAS DE SOPORTE DE PRESTACIÓN DE SERVICIOS DE SALUD
85 10 17 00 : SERVICIOS DE ADMINISTRACIÓN DE SALUD
95 10 16 00 : LOTES COMERCIALES
95 10 17 00 : LOTES INDUSTRIALES
95 10 18 00 : LOTES DE TERRENOS GUBERNAMENTALES
95 12 15 00 : EDIFICIOS Y ESTRUCTURAS COMERCIALES Y DE ENTRETENIMIENTO
95 12 16 00 : EDIFICIOS Y ESTRUCTURAS DE TRANSPORTE
95 12 18 00 : EDIFICIOS Y ESTRUCTURAS UTILITARIOS
83 10 16 00 : SERVICIOS DE PETRÓLEO Y GAS
83 10 18 00 : SERVICIOS ELÉCTRICOS
81 14 15 00 : CONTROL DE CALIDAD
81 14 16 00 : MANEJO DE CADENA DE SUMINISTROS
81 14 17 00 : PLANEACIÓN Y CONTROL DE PRODUCCION
81 14 18 00 : ADMINISTRACIÓN DE INSTALACIONES
30 11 16 00 : CEMENTO Y CAL
30 11 17 00 : YESOS
43 19 15 00 : DISPOSITIVOS DE COMUNICACIÓN PERSONAL
43 19 16 00 : PARTES O ACCESORIOS DE DISPOSITIVOS DE COMUNICACIÓN PERSONAL
43 20 14 00 : TARJETAS DEL SISTEMA
43 20 15 00 : MÓDULOS O INTERFACES DE PROCESADORES DE TABLERO (BOARD) DEL SISTEMA
43 20 16 00 : COMPONENTES DEL CHASIS
43 20 18 00 : DISPOSITIVOS DE ALMACENAMIENTO
43 20 19 00 : ACCESORIOS DE DISPOSITIVOS DE ALMACENAMIENTO
43 20 20 00 : DISPOSITIVOS DE ALMACENAMIENTO EXTRAIBLES
43 20 21 00 : ACCESORIOS DE DISPOSITIVOS DE ALMACENAMIENTO EXTRAIBLES
43 20 22 00 : SUBCONJUNTOS PARA DISPOSITIVOS ELECTRÓNICOS
43 21 15 00 : COMPUTADORES



CERTIFICADO DE INSCRIPCIÓN Y CLASIFICACIÓN EN EL REGISTRO DE PROPONENTES

Fecha expedición: 20/09/2023 - 09:05:16
Recibo No. S000817667, Valor 62000

CÓDIGO DE VERIFICACIÓN zqFhsVSD2M

Verifique el contenido y confiabilidad de este certificado, ingresando a <https://si.conflicomeras.gov.py/planilla/cv.php?empresa=38> y digite el respectivo código, para que visualice la imagen generada al momento de su expedición. La verificación se puede realizar de manera limitada, durante 60 días calendario contados a partir de la fecha de su expedición.

- 43 21 16 00 : ACCESORIOS DE COMPUTADOR
43 21 17 00 : DISPOSITIVOS INFORMÁTICOS DE ENTRADA DE DATOS
43 21 18 00 : ACCESORIOS DE DISPOSITIVOS DE ENTRADA DE DATOS DE COMPUTADOR
43 21 19 00 : MONITORES Y PANTALLAS DE COMPUTADOR
43 21 21 00 : IMPRESORAS DE COMPUTADOR
43 21 22 00 : SISTEMAS DE MANEJO DE ALMACENAMIENTO DE DATOS DE COMPUTADOR
43 22 25 00 : EQUIPO DE SEGURIDAD DE RED
43 22 26 00 : EQUIPO DE SERVICIO DE RED
43 22 27 00 : EQUIPO TELEGRÁFICO
43 22 28 00 : EQUIPO DE TELEFONÍA
43 22 29 00 : ACCESORIOS DE EQUIPO DE TELEFONÍA
43 22 30 00 : EQUIPO DE TELETIPO
43 22 31 09 : COMPONENTES Y EQUIPO DE INFRAESTRUCTURA DE REDES MÓVILES Y DIGITALES
43 22 32 00 : PLATAFORMAS DE MENSajería POR MÓVIL
43 22 33 00 : DISPOSITIVOS Y EQUIPOS PARA INSTALACIÓN DE CONECTIVIDAD DE REDES Y DAT...
43 23 27 00 : SOFTWARE DE APLICACIONES DE RED
43 23 28 00 : SOFTWARE DE ADMINISTRACIÓN DE REDES
43 23 29 00 : SOFTWARE PARA TRABAJO EN REDES
43 23 30 00 : SOFTWARE DE ENTORNO OPERATIVO
43 23 32 00 : SOFTWARE DE SEGURIDAD Y PROTECCION
43 23 34 00 : SOFTWARE DE CONTROLADORES DE DISPOSITIVOS Y UTILIDADES
43 23 35 00 : SOFTWARE DE INTERCAMBIO DE INFORMACIÓN
43 23 36 00 : SOFTWARE DE EQUIPO ELÉCTRICO
43 23 37 00 : SOFTWARE DE ADMINISTRACIÓN DE SISTEMAS
44 11 19 00 : TABLESOS
95 12 23 00 : EDIFICIOS Y ESTRUCTURAS DE SALUD Y DEPORTIVAS
72 14 13 00 : SERVICIO DE CONSTRUCCIÓN DE FACILIDADES ATLÉTICAS Y RECREATIVAS
72 15 19 00 : SERVICIOS DE ALBAÑILERÍA Y MAESTRÍA
72 15 13 00 : SERVICIOS DE PINTURA E INSTALACIÓN DE PAPEL DE COLGADURA
72 15 45 00 : SERVICIOS DE CONSTRUCCIÓN DE FACILIDADES ATLÉTICAS Y RECREATIVAS
73 12 16 00 : SERVICIOS DE MANTENIMIENTO E INSTALACIÓN DE EQUIPO PESADO
72 15 17 00 : SERVICIOS DE INSTALACIÓN DE PRODUCTOS DE MINERALES NO METÁLICOS
72 15 18 00 : SERVICIOS DE MANTENIMIENTO Y REPARACIÓN DE SISTEMAS DE SEGURIDAD FÍSICA E INDUSTRIAL
73 18 19 00 : SERVICIOS DE SOLDADURA
73 18 11 00 : SERVICIOS DE REVESTIMIENTO
47 13 21 00 : KITS DE LIMPIEZA
49 22 15 00 : ACCESORIOS PARA DEPORTE
30 10 36 00 : FIBRAS Y FILAMENTOS MECÁNICOS
30 15 15 00 : MATERIAL PARA TEJADOS Y TECHOS
30 15 17 00 : CANALONES DE TEJADO Y ACCESORIOS
30 15 18 00 : MATERIALES PARA REVESTIMIENTO DE PAREDES Y EXTERIOR



CERTIFICADO DE INSCRIPCIÓN Y CLASIFICACIÓN EN EL REGISTRO DE PROPONENTES

Fecha expedición: 20/09/2023 - 09:05:16
Recibo No. S000817667, Valor 62000

CÓDIGO DE VERIFICACIÓN zqFhsVSD2M

Verifique el contenido y confiabilidad de este certificado, ingresando a <https://si.conflicomeras.gov.py/planilla/cv.php?empresa=38> y digite el respectivo código, para que visualice la imagen generada al momento de su expedición. La verificación se puede realizar de manera limitada, durante 60 días calendario contados a partir de la fecha de su expedición.

- 30 15 21 00 : SUPERFICIE
30 17 16 00 : VENTANAS
30 17 18 00 : CLARABOYAS
95 12 20 00 : EDIFICIOS Y ESTRUCTURAS HOSPITALARIAS
80 10 16 00 : GERENCIA DE PROYECTOS
83 10 15 00 : SERVICIOS DE ACUEDUCTO Y ALCANTARILLADO
81 10 16 00 : INGENIERÍA MECÁNICA
81 10 27 00 : SERVICIOS DE DISEÑO E INGENIERÍA DE SISTEMAS INSTRUMENTADOS DE CONTROL
77 10 15 00 : EVALUACIÓN DE IMPACTO AMBIENTAL
95 13 15 00 : TARIMAS Y GRADERÍAS
72 15 37 00 : SERVICIOS DE INSTALACIÓN, MANTENIMIENTO Y REPARACIÓN DE EQUIPOS Y CON...
23 27 17 00 : ACCESORIOS PARA SOLDAR, SOLDADURA FUERTE Y SOLDADURA DÉBIL
30 24 16 00 : COMPONENTES ESTRUCTURALES DE TRIBUNAS, GRADAS Y ESCALERA
30 16 15 00 : MATERIALES PARA ACABADOS DE PAREDES
27 11 22 00 : HERRAMIENTAS DE ALBAÑILERÍA Y CONCRETO
31 24 17 00 : ESPEJOS
77 10 20 00 : SERVICIOS DE REPORTE AMBIENTAL
77 11 15 00 : SERVICIOS DE SEGURIDAD AMBIENTAL
24 10 16 00 : EQUIPO DE IZAJE Y ACCESORIOS
80 10 15 00 : SERVICIOS DE CONSULTORÍA DE NEGOCIOS Y ADMINISTRACIÓN CORPORATIVA

*** EXPERIENCIA No. 126 :

NÚMERO CONSECUTIVO DEL CONTRATO: 129
CONTRATO CELEBRADO POR : 3 - CONSORCIO O UNIÓN TEMPORAL
NOMBRE DEL CONTRATISTA : CONSORCIO GÉSCAL
NOMBRE DEL CONTRATANTE : INSTITUTO NACIONAL DE VIAS
VALOR CONTRATADO EN SMBELV : 69,90
PORCENTAJE DE PARTICIPACIÓN EN EL VALOR EJECUTADO EN CASO DE CONSORCIOS Y UNIONES TEMPORALES: 99%

- SG FM CL PR - DESCRIPCIÓN
80 10 15 00 : SERVICIOS DE CONSULTORÍA DE NEGOCIOS Y ADMINISTRACIÓN CORPORATIVA
80 10 16 00 : GERENCIA DE PROYECTOS
80 11 15 00 : DESARROLLO DE RECURSOS HUMANOS
80 10 15 00 : INGENIERÍA CIVIL Y ARQUITECTURA
72 12 11 00 : SERVICIOS DE CONSTRUCCIÓN DE EDIFICIOS COMERCIALES Y DE OFICINA
80 11 16 00 : SERVICIOS DE PERSONAL TEMPORAL
95 11 16 00 : VIAS DE TRÁFICO ABIERTO
81 10 22 00 : INGENIERÍA DE TRANSPORTE
84 14 16 00 : MANEJO DE CADENA DE SUMINISTROS
84 14 15 00 : CONTROL DE CALIDAD
80 11 17 00 : RECLUTAMIENTO DE PERSONAL



CERTIFICADO DE INSCRIPCIÓN Y CLASIFICACIÓN EN EL REGISTRO DE PROPONENTES

Fecha expedición: 20/09/2023 - 09:05:16
Recibo No. S000817667, Valor 62000

CÓDIGO DE VERIFICACIÓN zqFhsVSD2M

Verifique el contenido y confiabilidad de este certificado, ingresando a <https://si.conflicomeras.gov.py/planilla/cv.php?empresa=38> y digite el respectivo código, para que visualice la imagen generada al momento de su expedición. La verificación se puede realizar de manera limitada, durante 60 días calendario contados a partir de la fecha de su expedición.

- 72 14 10 00 : SERVICIOS DE CONSTRUCCIÓN DE AUTOPISTAS Y CARRETERAS
72 14 11 00 : SERVICIOS DE CONSTRUCCIÓN Y REVESTIMIENTO Y PAVIMENTACIÓN DE INFRAEST...
72 14 16 00 : SERVICIOS DE CONSTRUCCIÓN DE SISTEMAS DE TRÁNSITO MASIVO
72 10 29 00 : SERVICIOS DE MANTENIMIENTO Y REPARACIÓN DE INSTALACIONES
72 10 33 00 : SERVICIOS DE MANTENIMIENTO Y REPARACIÓN DE INFRAESTRUCTURA
77 10 15 00 : EVALUACIÓN DE IMPACTO AMBIENTAL
77 10 16 00 : PLANEACIÓN AMBIENTAL
77 10 17 00 : SERVICIOS DE ASERTORA AMBIENTAL
77 10 18 00 : AUDITORIA AMBIENTAL
77 10 19 00 : SERVICIOS DE INVESTIGACIÓN DE CONTAMINACIÓN
77 10 20 00 : SERVICIOS DE REPORTE AMBIENTAL
77 11 15 00 : SERVICIOS DE SEGURIDAD AMBIENTAL
77 11 16 00 : REHABILITACIÓN AMBIENTAL
95 11 15 00 : VIAS DE TRÁFICO LIMITADO
95 12 16 00 : EDIFICIOS Y ESTRUCTURAS DE TRANSPORTE

*** EXPERIENCIA No. 127 :

NÚMERO CONSECUTIVO DEL CONTRATO: 130
CONTRATO CELEBRADO POR : 1 - EL PROPONENTE
NOMBRE DEL CONTRATISTA : CALING LIMITADA
NOMBRE DEL CONTRATANTE : MUNICIPIO DE GARAGOA
VALOR CONTRATADO EN SMBELV : 23,39

- SG FM CL PR - DESCRIPCIÓN
80 10 15 00 : SERVICIOS DE CONSULTORÍA DE NEGOCIOS Y ADMINISTRACIÓN CORPORATIVA
80 10 16 00 : GERENCIA DE PROYECTOS
80 11 15 00 : DESARROLLO DE RECURSOS HUMANOS
81 10 15 00 : INGENIERÍA CIVIL Y ARQUITECTURA
81 10 22 00 : INGENIERÍA DE TRANSPORTE
72 12 11 00 : SERVICIOS DE CONSTRUCCIÓN DE EDIFICIOS COMERCIALES Y DE OFICINA
80 11 16 00 : SERVICIOS DE PERSONAL TEMPORAL
95 11 16 00 : VIAS DE TRÁFICO ABIERTO
72 12 14 00 : SERVICIOS DE CONSTRUCCIÓN DE EDIFICIOS PÚBLICOS ESPECIALIZADOS
72 10 15 00 : SERVICIOS DE APOYO PARA LA CONSTRUCCIÓN
84 14 16 00 : MANEJO DE CADENA DE SUMINISTROS
84 14 15 00 : CONTROL DE CALIDAD
80 11 17 00 : RECLUTAMIENTO DE PERSONAL
72 14 10 00 : SERVICIOS DE CONSTRUCCIÓN DE AUTOPISTAS Y CARRETERAS
72 14 11 00 : SERVICIOS DE CONSTRUCCIÓN Y REVESTIMIENTO Y PAVIMENTACIÓN DE INFRAEST...
72 14 16 00 : SERVICIOS DE CONSTRUCCIÓN DE SISTEMAS DE TRÁNSITO MASIVO
72 10 29 00 : SERVICIOS DE MANTENIMIENTO Y REPARACIÓN DE INSTALACIONES
72 10 33 00 : SERVICIOS DE MANTENIMIENTO Y REPARACIÓN DE INFRAESTRUCTURA



CERTIFICADO DE INSCRIPCIÓN Y CLASIFICACIÓN EN EL REGISTRO DE PROPONENTES

Fecha expedición: 2009/2023 - 09:05:16

Recibo No. S000817667, Valor 62000

CÓDIGO DE VERIFICACIÓN zqFhaVSD2M

Verifique el contenido y confiabilidad de este certificado, ingresando a https://si.comfocameras.co/visa/plantilla/cv.php?empresa=38 y digite el respectivo código, para que visualice la imagen generada al momento de su expedición. La verificación se puede realizar de manera limitada, durante 60 días calendario contados a partir de la fecha de su expedición.

- 77 10 15 00 : EVALUACIÓN DE IMPACTO AMBIENTAL
77 10 16 00 : PLANEACIÓN AMBIENTAL
77 10 17 00 : SERVICIOS DE ASESORÍA AMBIENTAL
77 10 18 00 : AUDITORÍA AMBIENTAL
77 10 19 00 : SERVICIOS DE INVESTIGACIÓN DE CONTAMINACIÓN
77 10 20 00 : SERVICIOS DE REPORTE AMBIENTAL
77 11 15 00 : SERVICIOS DE SEGURIDAD AMBIENTAL
77 11 16 00 : REHABILITACIÓN AMBIENTAL
95 11 15 00 : VÍAS DE TRÁFICO LIMITADO
95 12 16 00 : EDIFICIOS Y ESTRUCTURAS DE TRANSPORTE
95 12 15 00 : EDIFICIOS Y ESTRUCTURAS COMERCIALES Y DE ENTRETENIMIENTO

*** EXPERIENCIA No. 128 :

NÚMERO CONSECUTIVO DEL CONTRATO:131
CONTRATO CELEBRADO POR :3 - CONSORCIO O UNIÓN TEMPORAL
NOMBRE DEL CONTRATISTA :CONSORCIO GESCAL
NOMBRE DEL CONTRATANTE :INSTITUTO NACIONAL DE VIAS
VALOR CONTRATADO EN SMLMV :87,37
PORCENTAJE DE PARTICIPACIÓN EN EL VALOR EJECUTADO EN CASO DE CONSORCIOS Y UNIONES TEMPORALES: 99%

SG FM CL PR - DESCRIPCIÓN

- 80 10 15 00 : SERVICIOS DE CONSULTORÍA DE NEGOCIOS Y ADMINISTRACIÓN CORPORATIVA
80 10 16 00 : GERENCIA DE PROYECTOS
80 11 15 00 : DESARROLLO DE RECURSOS HUMANOS
81 10 15 00 : INGENIERÍA CIVIL Y ARQUITECTURA
81 10 22 00 : INGENIERÍA DE TRANSPORTE
72 12 11 00 : SERVICIOS DE CONSTRUCCIÓN DE EDIFICIOS COMERCIALES Y DE OFICINA
80 11 16 00 : SERVICIOS DE PERSONAL TEMPORAL
95 11 16 00 : VÍAS DE TRÁFICO ABIERTO
72 12 14 00 : SERVICIOS DE CONSTRUCCIÓN DE EDIFICIOS PÚBLICOS ESPECIALIZADOS
80 10 15 00 : SERVICIOS DE APOYO PARA LA CONSTRUCCIÓN
81 14 16 00 : MANEJO DE CADENA DE SUMINISTROS
81 14 15 00 : CONTROL DE CALIDAD
72 14 10 00 : SERVICIOS DE CONSTRUCCIÓN DE AUTOPISTAS Y CARRETERAS
72 14 11 00 : SERVICIOS DE CONSTRUCCIÓN Y REVESTIMIENTO Y PAVIMENTACIÓN DE INFRAEST...
72 14 16 00 : SERVICIOS DE CONSTRUCCIÓN DE SISTEMAS DE TRÁNSITO MASIVO
72 10 29 00 : SERVICIOS DE MANTENIMIENTO Y REPARACIÓN DE INSTALACIONES
72 10 33 00 : SERVICIOS DE MANTENIMIENTO Y REPARACIÓN DE INFRAESTRUCTURA
77 10 15 00 : EVALUACIÓN DE IMPACTO AMBIENTAL
77 10 16 00 : PLANEACIÓN AMBIENTAL
77 10 17 00 : SERVICIOS DE ASESORÍA AMBIENTAL



CERTIFICADO DE INSCRIPCIÓN Y CLASIFICACIÓN EN EL REGISTRO DE PROPONENTES

Fecha expedición: 2009/2023 - 09:05:16

Recibo No. S000817667, Valor 62000

CÓDIGO DE VERIFICACIÓN zqFhaVSD2M

Verifique el contenido y confiabilidad de este certificado, ingresando a https://si.comfocameras.co/visa/plantilla/cv.php?empresa=38 y digite el respectivo código, para que visualice la imagen generada al momento de su expedición. La verificación se puede realizar de manera limitada, durante 60 días calendario contados a partir de la fecha de su expedición.

- 77 10 18 00 : AUDITORÍA AMBIENTAL
77 10 19 00 : SERVICIOS DE INVESTIGACIÓN DE CONTAMINACIÓN
77 10 20 00 : SERVICIOS DE REPORTE AMBIENTAL
77 11 15 00 : SERVICIOS DE SEGURIDAD AMBIENTAL
77 11 16 00 : REHABILITACIÓN AMBIENTAL
95 11 15 00 : VÍAS DE TRÁFICO LIMITADO
95 12 16 00 : EDIFICIOS Y ESTRUCTURAS DE TRANSPORTE

*** EXPERIENCIA No. 129 :

NÚMERO CONSECUTIVO DEL CONTRATO:132
CONTRATO CELEBRADO POR :3 - CONSORCIO O UNIÓN TEMPORAL
NOMBRE DEL CONTRATISTA :CONSORCIO INGECAL
NOMBRE DEL CONTRATANTE :INSTITUTO NACIONAL DE VIAS
VALOR CONTRATADO EN SMLMV :95,18
PORCENTAJE DE PARTICIPACIÓN EN EL VALOR EJECUTADO EN CASO DE CONSORCIOS Y UNIONES TEMPORALES: 99%

SG FM CL PR - DESCRIPCIÓN

- 80 10 15 00 : SERVICIOS DE CONSULTORÍA DE NEGOCIOS Y ADMINISTRACIÓN CORPORATIVA
80 11 15 00 : DESARROLLO DE RECURSOS HUMANOS
81 10 15 00 : INGENIERÍA CIVIL Y ARQUITECTURA
81 10 22 00 : INGENIERÍA DE TRANSPORTE
72 12 11 00 : SERVICIOS DE CONSTRUCCIÓN DE EDIFICIOS COMERCIALES Y DE OFICINA
80 11 16 00 : SERVICIOS DE PERSONAL TEMPORAL
72 12 14 00 : SERVICIOS DE CONSTRUCCIÓN DE EDIFICIOS PÚBLICOS ESPECIALIZADOS
72 10 15 00 : SERVICIOS DE APOYO PARA LA CONSTRUCCIÓN
81 14 16 00 : MANEJO DE CADENA DE SUMINISTROS
81 14 15 00 : CONTROL DE CALIDAD
80 11 17 00 : RECLUTAMIENTO DE PERSONAL
72 14 10 00 : SERVICIOS DE CONSTRUCCIÓN DE AUTOPISTAS Y CARRETERAS
72 14 11 00 : SERVICIOS DE CONSTRUCCIÓN Y REVESTIMIENTO Y PAVIMENTACIÓN DE INFRAEST...
72 14 16 00 : SERVICIOS DE CONSTRUCCIÓN DE SISTEMAS DE TRÁNSITO MASIVO
72 10 29 00 : SERVICIOS DE MANTENIMIENTO Y REPARACIÓN DE INSTALACIONES
72 10 33 00 : SERVICIOS DE MANTENIMIENTO Y REPARACIÓN DE INFRAESTRUCTURA
77 10 15 00 : EVALUACIÓN DE IMPACTO AMBIENTAL
77 10 16 00 : PLANEACIÓN AMBIENTAL
77 10 17 00 : SERVICIOS DE ASESORÍA AMBIENTAL
77 10 18 00 : AUDITORÍA AMBIENTAL
77 10 19 00 : SERVICIOS DE INVESTIGACIÓN DE CONTAMINACIÓN
77 10 20 00 : SERVICIOS DE REPORTE AMBIENTAL
77 11 15 00 : SERVICIOS DE SEGURIDAD AMBIENTAL
77 11 16 00 : REHABILITACIÓN AMBIENTAL



CERTIFICADO DE INSCRIPCIÓN Y CLASIFICACIÓN EN EL REGISTRO DE PROPONENTES

Fecha expedición: 2009/2023 - 09:05:16

Recibo No. S000817667, Valor 62000

CÓDIGO DE VERIFICACIÓN zqFhaVSD2M

Verifique el contenido y confiabilidad de este certificado, ingresando a https://si.comfocameras.co/visa/plantilla/cv.php?empresa=38 y digite el respectivo código, para que visualice la imagen generada al momento de su expedición. La verificación se puede realizar de manera limitada, durante 60 días calendario contados a partir de la fecha de su expedición.

- 80 10 16 00 : GERENCIA DE PROYECTOS
95 11 15 00 : VÍAS DE TRÁFICO LIMITADO
95 12 16 00 : EDIFICIOS Y ESTRUCTURAS DE TRANSPORTE
80 10 16 00 : INGENIERÍA MECÁNICA

*** EXPERIENCIA No. 130 :

NÚMERO CONSECUTIVO DEL CONTRATO:133
CONTRATO CELEBRADO POR :3 - CONSORCIO O UNIÓN TEMPORAL
NOMBRE DEL CONTRATISTA :CONSORCIO INGECAL
NOMBRE DEL CONTRATANTE :INSTITUTO NACIONAL DE VIAS
VALOR CONTRATADO EN SMLMV :69,90
PORCENTAJE DE PARTICIPACIÓN EN EL VALOR EJECUTADO EN CASO DE CONSORCIOS Y UNIONES TEMPORALES: 99%

SG FM CL PR - DESCRIPCIÓN

- 80 10 15 00 : SERVICIOS DE CONSULTORÍA DE NEGOCIOS Y ADMINISTRACIÓN CORPORATIVA
80 11 15 00 : DESARROLLO DE RECURSOS HUMANOS
81 10 15 00 : INGENIERÍA CIVIL Y ARQUITECTURA
81 10 22 00 : INGENIERÍA DE TRANSPORTE
72 12 11 00 : SERVICIOS DE CONSTRUCCIÓN DE EDIFICIOS COMERCIALES Y DE OFICINA
80 11 16 00 : SERVICIOS DE PERSONAL TEMPORAL
95 11 16 00 : VÍAS DE TRÁFICO ABIERTO
72 12 14 00 : SERVICIOS DE CONSTRUCCIÓN DE EDIFICIOS PÚBLICOS ESPECIALIZADOS
72 10 15 00 : SERVICIOS DE APOYO PARA LA CONSTRUCCIÓN
81 14 16 00 : MANEJO DE CADENA DE SUMINISTROS
81 14 15 00 : CONTROL DE CALIDAD
80 11 17 00 : RECLUTAMIENTO DE PERSONAL
72 14 10 00 : SERVICIOS DE CONSTRUCCIÓN DE AUTOPISTAS Y CARRETERAS
72 14 11 00 : SERVICIOS DE CONSTRUCCIÓN Y REVESTIMIENTO Y PAVIMENTACIÓN DE INFRAEST...
72 14 16 00 : SERVICIOS DE CONSTRUCCIÓN DE SISTEMAS DE TRÁNSITO MASIVO
72 10 29 00 : SERVICIOS DE MANTENIMIENTO Y REPARACIÓN DE INSTALACIONES
72 10 33 00 : SERVICIOS DE MANTENIMIENTO Y REPARACIÓN DE INFRAESTRUCTURA
77 10 15 00 : EVALUACIÓN DE IMPACTO AMBIENTAL
77 10 16 00 : PLANEACIÓN AMBIENTAL
77 10 17 00 : SERVICIOS DE ASESORÍA AMBIENTAL
77 10 18 00 : AUDITORÍA AMBIENTAL
77 10 19 00 : SERVICIOS DE INVESTIGACIÓN DE CONTAMINACIÓN
77 10 20 00 : SERVICIOS DE REPORTE AMBIENTAL
77 11 15 00 : SERVICIOS DE SEGURIDAD AMBIENTAL
77 11 16 00 : REHABILITACIÓN AMBIENTAL
80 10 16 00 : GERENCIA DE PROYECTOS
95 11 15 00 : VÍAS DE TRÁFICO LIMITADO



CERTIFICADO DE INSCRIPCIÓN Y CLASIFICACIÓN EN EL REGISTRO DE PROPONENTES

Fecha expedición: 2009/2023 - 09:05:16

Recibo No. S000817667, Valor 62000

CÓDIGO DE VERIFICACIÓN zqFhaVSD2M

Verifique el contenido y confiabilidad de este certificado, ingresando a https://si.comfocameras.co/visa/plantilla/cv.php?empresa=38 y digite el respectivo código, para que visualice la imagen generada al momento de su expedición. La verificación se puede realizar de manera limitada, durante 60 días calendario contados a partir de la fecha de su expedición.

- 95 12 16 00 : EDIFICIOS Y ESTRUCTURAS DE TRANSPORTE

*** EXPERIENCIA No. 131 :

NÚMERO CONSECUTIVO DEL CONTRATO:134
CONTRATO CELEBRADO POR :1 - EL PROPONENTE
NOMBRE DEL CONTRATISTA :CALING LIMITADA
NOMBRE DEL CONTRATANTE :MUNICIPIO DE SAN MATEO
VALOR CONTRATADO EN SMLMV :20,61

SG FM CL PR - DESCRIPCIÓN

- 80 10 15 00 : SERVICIOS DE CONSULTORÍA DE NEGOCIOS Y ADMINISTRACIÓN CORPORATIVA
80 10 16 00 : GERENCIA DE PROYECTOS
80 11 15 00 : DESARROLLO DE RECURSOS HUMANOS
81 10 15 00 : INGENIERÍA CIVIL Y ARQUITECTURA
81 10 22 00 : INGENIERÍA DE TRANSPORTE
72 12 11 00 : SERVICIOS DE CONSTRUCCIÓN DE EDIFICIOS COMERCIALES Y DE OFICINA
80 11 16 00 : SERVICIOS DE PERSONAL TEMPORAL
72 12 14 00 : SERVICIOS DE CONSTRUCCIÓN DE EDIFICIOS PÚBLICOS ESPECIALIZADOS
72 10 15 00 : SERVICIOS DE APOYO PARA LA CONSTRUCCIÓN
72 11 10 00 : SERVICIOS DE CONSTRUCCIÓN DE UNIDADES UNIFAMILIARES
91 11 19 00 : SERVICIOS DE CUIDADO TEMPORAL
93 13 18 00 : PREPARACIÓN Y ALIVIO DE DESASTRES
95 10 15 00 : LOTES RESIDENCIALES

*** EXPERIENCIA No. 132 :

NÚMERO CONSECUTIVO DEL CONTRATO:135
CONTRATO CELEBRADO POR :1 - EL PROPONENTE
NOMBRE DEL CONTRATISTA :CALING LIMITADA
NOMBRE DEL CONTRATANTE :MUNICIPIO DE TOTA
VALOR CONTRATADO EN SMLMV :99,87

SG FM CL PR - DESCRIPCIÓN

- 80 10 15 00 : SERVICIOS DE CONSULTORÍA DE NEGOCIOS Y ADMINISTRACIÓN CORPORATIVA
80 10 16 00 : GERENCIA DE PROYECTOS
81 10 15 00 : INGENIERÍA CIVIL Y ARQUITECTURA
81 10 22 00 : INGENIERÍA DE TRANSPORTE
72 12 11 00 : SERVICIOS DE CONSTRUCCIÓN DE EDIFICIOS COMERCIALES Y DE OFICINA
80 11 16 00 : SERVICIOS DE PERSONAL TEMPORAL
95 11 16 00 : VÍAS DE TRÁFICO ABIERTO
81 14 16 00 : MANEJO DE CADENA DE SUMINISTROS
81 14 15 00 : CONTROL DE CALIDAD
80 11 15 00 : DESARROLLO DE RECURSOS HUMANOS

212



CERTIFICADO DE INSCRIPCIÓN Y CLASIFICACIÓN EN EL REGISTRO DE PROPONENTES

Fecha expedición: 20/09/2023 - 09:05:16
Recibo No. S000817667, Valor 62000

CÓDIGO DE VERIFICACIÓN z2FhaVSD2M

Verifique el contenido y confiabilidad de este certificado, ingresando a https://sl.contrataciones.gov.co/vista/planilla/cv.php?empresa=38 y digite el respectivo código, para que visualice la imagen generada al momento de su expedición. La verificación se puede realizar de manera limitada, durante 60 días calendario contados a partir de la fecha de su expedición.

- 80 11 17 00 : RECLUTAMIENTO DE PERSONAL
72 14 10 00 : SERVICIOS DE CONSTRUCCIÓN DE AUTOPISTAS Y CARRETERAS
72 14 11 00 : SERVICIOS DE CONSTRUCCIÓN Y REVESTIMIENTO Y PAVIMENTACIÓN DE INFRAEST...

*** EXPERIENCIA No. 133 :

NÚMERO CONSECUTIVO DEL CONTRATO: 136
CONTRATO CELEBRADO POR : 1 - EL PROPONENTE
NOMBRE DEL CONTRATISTA : CALING LIMITADA
NOMBRE DEL CONTRATANTE : FONDO DE VIVIENDA OBRERA DE DUITAMA "FOMVIDU"
VALOR CONTRATADO EN SMLCV : 58,23

SG FM CL PR - DESCRIPCIÓN

- 80 10 15 00 : SERVICIOS DE CONSULTORÍA DE NEGOCIOS Y ADMINISTRACIÓN CORPORATIVA
80 10 16 00 : GERENCIA DE PROYECTOS
83 10 15 00 : SERVICIOS DE ACUEDUCTO Y ALCANTARILLADO
83 10 19 00 : SERVICIOS ELÉCTRICOS

*** EXPERIENCIA No. 134 :

NÚMERO CONSECUTIVO DEL CONTRATO: 137
CONTRATO CELEBRADO POR : 1 - EL PROPONENTE



CERTIFICADO DE INSCRIPCIÓN Y CLASIFICACIÓN EN EL REGISTRO DE PROPONENTES

Fecha expedición: 20/09/2023 - 09:05:16
Recibo No. S000817667, Valor 62000

CÓDIGO DE VERIFICACIÓN z2FhaVSD2M

Verifique el contenido y confiabilidad de este certificado, ingresando a https://sl.contrataciones.gov.co/vista/planilla/cv.php?empresa=38 y digite el respectivo código, para que visualice la imagen generada al momento de su expedición. La verificación se puede realizar de manera limitada, durante 60 días calendario contados a partir de la fecha de su expedición.

NOMBRE DEL CONTRATISTA : CALING LIMITADA
NOMBRE DEL CONTRATANTE : MUNICIPIO DE CHITARAQUE
VALOR CONTRATADO EN SMLCV : 63,81

SG FM CL PR - DESCRIPCIÓN

- 80 10 15 00 : SERVICIOS DE CONSULTORÍA DE NEGOCIOS Y ADMINISTRACIÓN CORPORATIVA
80 10 16 00 : GERENCIA DE PROYECTOS
83 10 15 00 : SERVICIOS DE ACUEDUCTO Y ALCANTARILLADO
83 10 19 00 : SERVICIOS ELÉCTRICOS

*** EXPERIENCIA No. 135 :

NÚMERO CONSECUTIVO DEL CONTRATO: 138
CONTRATO CELEBRADO POR : 1 - EL PROPONENTE
NOMBRE DEL CONTRATISTA : CALING LIMITADA
NOMBRE DEL CONTRATANTE : MUNICIPIO DE SOTAQUIRA
VALOR CONTRATADO EN SMLCV : 80,41



CERTIFICADO DE INSCRIPCIÓN Y CLASIFICACIÓN EN EL REGISTRO DE PROPONENTES

Fecha expedición: 20/09/2023 - 09:05:16
Recibo No. S000817667, Valor 62000

CÓDIGO DE VERIFICACIÓN z2FhaVSD2M

Verifique el contenido y confiabilidad de este certificado, ingresando a https://sl.contrataciones.gov.co/vista/planilla/cv.php?empresa=38 y digite el respectivo código, para que visualice la imagen generada al momento de su expedición. La verificación se puede realizar de manera limitada, durante 60 días calendario contados a partir de la fecha de su expedición.

SG FM CL PR - DESCRIPCIÓN

- 80 10 15 00 : SERVICIOS DE CONSULTORÍA DE NEGOCIOS Y ADMINISTRACIÓN CORPORATIVA
80 10 16 00 : GERENCIA DE PROYECTOS
81 10 15 00 : INGENIERÍA CIVIL Y ARQUITECTURA
83 10 15 00 : SERVICIOS DE ACUEDUCTO Y ALCANTARILLADO

*** EXPERIENCIA No. 136 :

NÚMERO CONSECUTIVO DEL CONTRATO: 139
CONTRATO CELEBRADO POR : 1 - EL PROPONENTE
NOMBRE DEL CONTRATISTA : CALING LIMITADA
NOMBRE DEL CONTRATANTE : MUNICIPIO DE SORACA
VALOR CONTRATADO EN SMLCV : 20,07

SG FM CL PR - DESCRIPCIÓN

- 80 10 15 00 : SERVICIOS DE CONSULTORÍA DE NEGOCIOS Y ADMINISTRACIÓN CORPORATIVA
80 10 16 00 : GERENCIA DE PROYECTOS
81 10 15 00 : INGENIERÍA CIVIL Y ARQUITECTURA
81 11 15 00 : INGENIERÍA DE SOFTWARE O HARDWARE

*** EXPERIENCIA No. 137 :

NÚMERO CONSECUTIVO DEL CONTRATO: 140
CONTRATO CELEBRADO POR : 1 - EL PROPONENTE
NOMBRE DEL CONTRATISTA : CALING LIMITADA
NOMBRE DEL CONTRATANTE : MUNICIPIO DE PACHAVITA
VALOR CONTRATADO EN SMLCV : 15,32

SG FM CL PR - DESCRIPCIÓN

- 80 10 15 00 : SERVICIOS DE CONSULTORÍA DE NEGOCIOS Y ADMINISTRACIÓN CORPORATIVA
80 10 16 00 : GERENCIA DE PROYECTOS
81 10 15 00 : INGENIERÍA CIVIL Y ARQUITECTURA
81 11 15 00 : INGENIERÍA DE SOFTWARE O HARDWARE



CERTIFICADO DE INSCRIPCIÓN Y CLASIFICACIÓN EN EL REGISTRO DE PROPONENTES

Fecha expedición: 20/09/2023 - 09:05:16
Recibo No. S000817667, Valor 62000

CÓDIGO DE VERIFICACIÓN z2FhaVSD2M

Verifique el contenido y confiabilidad de este certificado, ingresando a https://sl.contrataciones.gov.co/vista/planilla/cv.php?empresa=38 y digite el respectivo código, para que visualice la imagen generada al momento de su expedición. La verificación se puede realizar de manera limitada, durante 60 días calendario contados a partir de la fecha de su expedición.

- 72 10 33 00 : SERVICIOS DE MANTENIMIENTO Y REPARACIÓN DE INFRAESTRUCTURA
20 11 16 00 : MAQUINARIA DE PERFORACIÓN Y EXPLOTACIÓN

*** EXPERIENCIA No. 138 :

NÚMERO CONSECUTIVO DEL CONTRATO: 141
CONTRATO CELEBRADO POR : 1 - EL PROPONENTE
NOMBRE DEL CONTRATISTA : CALING LIMITADA
NOMBRE DEL CONTRATANTE : MUNICIPIO DE JEMESANO
VALOR CONTRATADO EN SMLCV : 27,91

SG FM CL PR - DESCRIPCIÓN

- 80 10 15 00 : SERVICIOS DE CONSULTORÍA DE NEGOCIOS Y ADMINISTRACIÓN CORPORATIVA
80 10 16 00 : GERENCIA DE PROYECTOS
81 10 15 00 : INGENIERÍA CIVIL Y ARQUITECTURA
81 11 15 00 : INGENIERÍA DE SOFTWARE O HARDWARE

*** EXPERIENCIA No. 139 :

NÚMERO CONSECUTIVO DEL CONTRATO: 142
CONTRATO CELEBRADO POR : 1 - EL PROPONENTE
NOMBRE DEL CONTRATISTA : CALING LIMITADA
NOMBRE DEL CONTRATANTE : MUNICIPIO DE SORACA
VALOR CONTRATADO EN SMLCV : 15,87

SG FM CL PR - DESCRIPCIÓN

- 80 10 15 00 : SERVICIOS DE CONSULTORÍA DE NEGOCIOS Y ADMINISTRACIÓN CORPORATIVA
80 10 16 00 : GERENCIA DE PROYECTOS
81 10 15 00 : INGENIERÍA CIVIL Y ARQUITECTURA
81 11 15 00 : INGENIERÍA DE SOFTWARE O HARDWARE



CERTIFICADO DE INSCRIPCIÓN Y CLASIFICACIÓN EN EL REGISTRO DE PROPONENTES

Fecha expedición: 20/09/2023 - 09:05:16
Recibo No. 5000817667, Valor 62000

CÓDIGO DE VERIFICACIÓN zqFhsVSD2M

Verifique el contenido y confiabilidad de este certificado, ingresando a <https://sl.comfocameras.co/ver/planilla/cv.php?empresa=36> y digite el respectivo código, para que visualice la imagen generada al momento de su expedición. La verificación se puede realizar de manera limitada, durante 60 días calendario contados a partir de la fecha de su expedición.

*** EXPERIENCIA No.140 :
NÚMERO CONSECUTIVO DEL CONTRATO:143
CONTRATO CELEBRADO POR :1 - EL PROponente
NOMBRE DEL CONTRATISTA :CALING LIMITADA
NOMBRE DEL CONTRATANTE :MUNICIPIO DE TUNJA
VALOR CONTRATADO EN SMLV :37,34

- SG FM CL PR - DESCRIPCIÓN
- 80 10 15 00 : SERVICIOS DE CONSULTORÍA DE NEGOCIOS Y ADMINISTRACIÓN CORPORATIVA
- 80 10 16 00 : GERENCIA DE PROYECTOS
- 81 10 15 00 : INGENIERÍA CIVIL Y ARQUITECTURA
- 81 11 15 00 : INGENIERÍA DE SOFTWARE O HARDWARE
- 80 11 16 00 : SERVICIOS DE PERSONAL TEMPORAL
- 72 10 33 00 : SERVICIOS DE MANTENIMIENTO Y REPARACIÓN DE INFRAESTRUCTURA
- 95 11 16 00 : VÍAS DE TRÁFICO ABIERTO
- 95 12 16 00 : EDIFICIOS Y ESTRUCTURAS DE TRANSPORTE

*** EXPERIENCIA No.141 :
NÚMERO CONSECUTIVO DEL CONTRATO:144
CONTRATO CELEBRADO POR :1 - EL PROponente
NOMBRE DEL CONTRATISTA :CALING LIMITADA
NOMBRE DEL CONTRATANTE :MUNICIPIO DE SORACA
VALOR CONTRATADO EN SMLV :134,01

- SG FM CL PR - DESCRIPCIÓN
- 80 10 15 00 : SERVICIOS DE CONSULTORÍA DE NEGOCIOS Y ADMINISTRACIÓN CORPORATIVA
- 80 10 16 00 : GERENCIA DE PROYECTOS
- 81 10 15 00 : INGENIERÍA CIVIL Y ARQUITECTURA
- 81 11 15 00 : INGENIERÍA DE SOFTWARE O HARDWARE
- 80 11 16 00 : SERVICIOS DE PERSONAL TEMPORAL
- 20 11 16 00 : MAQUINARIA DE PERFORACIÓN Y EXPLOTACIÓN
- 19 18 00 : EQUIPOS Y MATERIALES PARA CONSTRUCCIONES TEMPORALES Y APOYO AL MANTENIM...
- 10 29 00 : SERVICIOS DE MANTENIMIENTO Y REPARACIÓN DE INSTALACIONES
- 72 10 33 00 : SERVICIOS DE MANTENIMIENTO Y REPARACIÓN DE INFRAESTRUCTURA
- 95 12 27 00 : EDIFICIOS Y ESTRUCTURAS DE DEFENSA
- 95 12 23 00 : EDIFICIOS Y ESTRUCTURAS DE SALUD Y DEPORTIVAS
- 72 14 13 00 : SERVICIO DE CONSTRUCCIÓN DE FACILIDADES ATLÉTICAS Y RECREATIVAS
- 72 12 11 00 : SERVICIOS DE CONSTRUCCIÓN DE EDIFICIOS COMERCIALES Y DE OFICINA
- 95 12 21 00 : EDIFICIOS Y ESTRUCTURAS DE ACOMODACIONES
- 72 12 14 00 : SERVICIOS DE CONSTRUCCIÓN DE EDIFICIOS PÚBLICOS ESPECIALIZADOS
- 72 10 15 00 : SERVICIOS DE APOYO PARA LA CONSTRUCCIÓN



CERTIFICADO DE INSCRIPCIÓN Y CLASIFICACIÓN EN EL REGISTRO DE PROPONENTES

Fecha expedición: 20/09/2023 - 09:05:16
Recibo No. 5000817667, Valor 62000

CÓDIGO DE VERIFICACIÓN zqFhsVSD2M

Verifique el contenido y confiabilidad de este certificado, ingresando a <https://sl.comfocameras.co/ver/planilla/cv.php?empresa=36> y digite el respectivo código, para que visualice la imagen generada al momento de su expedición. La verificación se puede realizar de manera limitada, durante 60 días calendario contados a partir de la fecha de su expedición.

*** EXPERIENCIA No.142 :
NÚMERO CONSECUTIVO DEL CONTRATO:145
CONTRATO CELEBRADO POR :1 - EL PROponente
NOMBRE DEL CONTRATISTA :CALING LIMITADA
NOMBRE DEL CONTRATANTE :WILLIAM JAVIER SANCHEZ MATAMOROS
VALOR CONTRATADO EN SMLV :335,27

- SG FM CL PR - DESCRIPCIÓN
- 95 10 16 00 : LOTES COMERCIALES
- 95 11 16 00 : VÍAS DE TRÁFICO ABIERTO
- 95 12 16 00 : EDIFICIOS Y ESTRUCTURAS DE TRANSPORTE
- 72 10 15 00 : SERVICIOS DE APOYO PARA LA CONSTRUCCIÓN
- 72 14 10 00 : SERVICIOS DE CONSTRUCCIÓN DE CARRETERAS Y CARRETERAS
- 72 15 27 00 : SERVICIOS DE INSTALACIÓN Y REPARACIÓN DE CONCRETO
- 72 14 11 00 : SERVICIOS DE CONSTRUCCIÓN Y REVESTIMIENTO DE PAVIMENTACIÓN DE INFRAEST...
- 72 10 23 00 : SERVICIOS DE MANTENIMIENTO Y REPARACIÓN DE INSTALACIONES
- 81 10 15 00 : INGENIERÍA CIVIL Y ARQUITECTURA
- 81 10 22 00 : INGENIERÍA DE TRANSPORTE
- 95 12 17 00 : EDIFICIOS Y ESTRUCTURAS PÚBLICOS
- 95 10 15 00 : LOTES RESIDENCIALES
- 95 12 15 00 : EDIFICIOS Y ESTRUCTURAS COMERCIALES Y DE ENTRETENIMIENTO
- 80 10 15 00 : SERVICIOS DE CONSULTORÍA DE NEGOCIOS Y ADMINISTRACIÓN CORPORATIVA
- 72 15 19 00 : SERVICIOS DE ALBAÑILERÍA Y MAESTRÍA
- 30 13 15 00 : BLOQUES
- 30 19 18 00 : EQUIPOS Y MATERIALES PARA CONSTRUCCIONES TEMPORALES Y APOYO AL MANTENIM...
- 81 14 15 00 : CONTROL DE CALIDAD
- 81 14 16 00 : MANEJO DE CADENA DE SUMINISTROS
- 72 12 11 00 : SERVICIOS DE CONSTRUCCIÓN DE EDIFICIOS COMERCIALES Y DE OFICINA
- 30 12 17 00 : MATERIALES DE CONSTRUCCIÓN DE CAMINOS Y CARRILERAS
- 41 11 39 00 : EQUIPO PARA MEDICIÓN DE SUELOS
- 31 16 34 00 : REDES DE METAL Y ESTRUCTURAS DE CRIBADO
- 84 14 16 00 : AGENCIAS DE CRÉDITO PERSONAL
- 32 12 17 00 : COMPONENTES DISCRETOS
- 11 11 16 00 : PISURA
- 11 11 17 00 : ARENA
- 11 11 15 00 : BARRO Y TIERRA
- 30 10 36 00 : PRODUCTOS ESTRUCTURALES
- 72 10 33 00 : SERVICIOS DE MANTENIMIENTO Y REPARACIÓN DE INFRAESTRUCTURA
- 77 10 15 00 : EVALUACIÓN DE IMPACTO AMBIENTAL
- 30 11 15 00 : CONCRETO Y MORTEROS
- 72 14 15 00 : SERVICIOS DE PREPARACIÓN DE TIERRAS



CERTIFICADO DE INSCRIPCIÓN Y CLASIFICACIÓN EN EL REGISTRO DE PROPONENTES

Fecha expedición: 20/09/2023 - 09:05:16
Recibo No. 5000817667, Valor 62000

CÓDIGO DE VERIFICACIÓN zqFhsVSD2M

Verifique el contenido y confiabilidad de este certificado, ingresando a <https://sl.comfocameras.co/ver/planilla/cv.php?empresa=36> y digite el respectivo código, para que visualice la imagen generada al momento de su expedición. La verificación se puede realizar de manera limitada, durante 60 días calendario contados a partir de la fecha de su expedición.

*** EXPERIENCIA No.143 :
NÚMERO CONSECUTIVO DEL CONTRATO:146
CONTRATO CELEBRADO POR :1 - EL PROponente
NOMBRE DEL CONTRATISTA :CALING LIMITADA
NOMBRE DEL CONTRATANTE :MUNICIPIO DE GACHANTIVA
VALOR CONTRATADO EN SMLV :19,41

- SG FM CL PR - DESCRIPCIÓN
- 80 10 15 00 : SERVICIOS DE CONSULTORÍA DE NEGOCIOS Y ADMINISTRACIÓN CORPORATIVA
- 80 10 16 00 : GERENCIA DE PROYECTOS
- 81 10 15 00 : INGENIERÍA CIVIL Y ARQUITECTURA
- 83 10 15 00 : SERVICIOS DE ACUEDUCTO Y ALCANTARILLADO
- 81 11 15 00 : INGENIERÍA DE SOFTWARE O HARDWARE
- 80 11 16 00 : SERVICIOS DE PERSONAL TEMPORAL
- 72 10 33 00 : SERVICIOS DE MANTENIMIENTO Y REPARACIÓN DE INFRAESTRUCTURA
- 92 12 16 00 : SERVICIOS DE DETECTIVES

*** EXPERIENCIA No.144 :
NÚMERO CONSECUTIVO DEL CONTRATO:147
CONTRATO CELEBRADO POR :1 - EL PROponente
NOMBRE DEL CONTRATISTA :CALING LIMITADA
NOMBRE DEL CONTRATANTE :MUNICIPIO DE GACHANTIVA
VALOR CONTRATADO EN SMLV :27,99

- SG FM CL PR - DESCRIPCIÓN
- 80 10 15 00 : SERVICIOS DE CONSULTORÍA DE NEGOCIOS Y ADMINISTRACIÓN CORPORATIVA
- 80 10 16 00 : GERENCIA DE PROYECTOS
- 81 10 15 00 : INGENIERÍA CIVIL Y ARQUITECTURA
- 83 10 15 00 : SERVICIOS DE ACUEDUCTO Y ALCANTARILLADO
- 81 12 15 00 : INGENIERÍA DE SOFTWARE O HARDWARE
- 80 11 16 00 : SERVICIOS DE PERSONAL TEMPORAL
- 72 10 33 00 : SERVICIOS DE MANTENIMIENTO Y REPARACIÓN DE INFRAESTRUCTURA
- 95 11 15 00 : VÍAS DE TRÁFICO LIMITADO
- 95 11 16 00 : VÍAS DE TRAFICO ABIERTO
- 95 12 16 00 : EDIFICIOS Y ESTRUCTURAS DE TRANSPORTE

*** EXPERIENCIA No.145 :
NÚMERO CONSECUTIVO DEL CONTRATO:148
CONTRATO CELEBRADO POR :1 - EL PROponente
NOMBRE DEL CONTRATISTA :CALING LIMITADA
NOMBRE DEL CONTRATANTE :MUNICIPIO DE VENTAQUEMADA
VALOR CONTRATADO EN SMLV :10,59



CERTIFICADO DE INSCRIPCIÓN Y CLASIFICACIÓN EN EL REGISTRO DE PROPONENTES

Fecha expedición: 20/09/2023 - 09:05:16
Recibo No. 5000817667, Valor 62000

CÓDIGO DE VERIFICACIÓN zqFhsVSD2M

Verifique el contenido y confiabilidad de este certificado, ingresando a <https://sl.comfocameras.co/ver/planilla/cv.php?empresa=36> y digite el respectivo código, para que visualice la imagen generada al momento de su expedición. La verificación se puede realizar de manera limitada, durante 60 días calendario contados a partir de la fecha de su expedición.

- SG FM CL PR - DESCRIPCIÓN
- 80 10 15 00 : SERVICIOS DE CONSULTORÍA DE NEGOCIOS Y ADMINISTRACIÓN CORPORATIVA
- 80 10 16 00 : GERENCIA DE PROYECTOS
- 81 10 15 00 : INGENIERÍA CIVIL Y ARQUITECTURA
- 83 10 15 00 : SERVICIOS DE ACUEDUCTO Y ALCANTARILLADO
- 81 11 15 00 : INGENIERÍA DE SOFTWARE O HARDWARE
- 80 11 16 00 : SERVICIOS DE PERSONAL TEMPORAL
- 72 10 33 00 : SERVICIOS DE MANTENIMIENTO Y REPARACIÓN DE INFRAESTRUCTURA
- 92 12 16 00 : SERVICIOS DE DETECTIVES
- 72 12 15 00 : SERVICIOS DE CONSTRUCCIÓN DE PLANTAS INDUSTRIALES

*** EXPERIENCIA No.146 :
NÚMERO CONSECUTIVO DEL CONTRATO:149
CONTRATO CELEBRADO POR :1 - EL PROponente
NOMBRE DEL CONTRATISTA :CALING LIMITADA
NOMBRE DEL CONTRATANTE :MUNICIPIO DE GACHANTIVA
VALOR CONTRATADO EN SMLV :27,99

- SG FM CL PR - DESCRIPCIÓN
- 80 10 15 00 : SERVICIOS DE CONSULTORÍA DE NEGOCIOS Y ADMINISTRACIÓN CORPORATIVA
- 80 10 16 00 : GERENCIA DE PROYECTOS
- 81 10 15 00 : INGENIERÍA CIVIL Y ARQUITECTURA
- 83 10 15 00 : SERVICIOS DE ACUEDUCTO Y ALCANTARILLADO
- 81 11 15 00 : INGENIERÍA DE SOFTWARE O HARDWARE
- 80 11 16 00 : SERVICIOS DE PERSONAL TEMPORAL
- 72 10 33 00 : SERVICIOS DE MANTENIMIENTO Y REPARACIÓN DE INFRAESTRUCTURA
- 92 12 16 00 : SERVICIOS DE DETECTIVES

*** EXPERIENCIA No.147 :
NÚMERO CONSECUTIVO DEL CONTRATO:150
CONTRATO CELEBRADO POR :1 - EL PROponente
NOMBRE DEL CONTRATISTA :CALING LIMITADA
NOMBRE DEL CONTRATANTE :MUNICIPIO DE GACHANTIVA
VALOR CONTRATADO EN SMLV :27,14

- SG FM CL PR - DESCRIPCIÓN
- 80 10 15 00 : SERVICIOS DE CONSULTORÍA DE NEGOCIOS Y ADMINISTRACIÓN CORPORATIVA
- 80 10 16 00 : GERENCIA DE PROYECTOS
- 81 10 15 00 : INGENIERÍA CIVIL Y ARQUITECTURA
- 83 10 15 00 : SERVICIOS DE ACUEDUCTO Y ALCANTARILLADO
- 81 11 15 00 : INGENIERÍA DE SOFTWARE O HARDWARE
- 80 11 16 00 : SERVICIOS DE PERSONAL TEMPORAL

213



CERTIFICADO DE INSCRIPCIÓN Y CLASIFICACIÓN EN EL REGISTRO DE PROPONENTES

Fecha expedición: 20/09/2023 - 09:05:16
Recibo No. S000817667, Valor 62000

CÓDIGO DE VERIFICACIÓN zqFtaV5D2M

Verifique el contenido y confiabilidad de este certificado, ingresando a https://si.comfocameras.co/verificar/planilla/cv.php?empresa=36 y digite el respectivo código, para que visualice la imagen generada al momento de su expedición. La verificación se puede realizar de manera ilimitada, durante 60 días calendario contados a partir de la fecha de su expedición.

72 10 33 00 : SERVICIOS DE MANTENIMIENTO Y REPARACIÓN DE INFRAESTRUCTURA
92 12 16 00 : SERVICIOS DE DETECTIVES

*** EXPERIENCIA No. 148 :

NÚMERO CONSECUTIVO DEL CONTRATO:151
CONTRATO CELEBRADO POR :1 - EL PROPONENTE
NOMBRE DEL CONTRATISTA :CALING LIMITADA
NOMBRE DEL CONTRATANTE :MUNICIPIO DE SATIVANORTE
VALOR CONTRATADO EN SMLGV :80,50

SG FM CL PR - DESCRIPCIÓN

- 10 16 15 00 : ÁRBOLES Y ARBUSTOS
10 16 16 00 : PLANTAS FLORALES
10 16 18 00 : PLANTAS SIN FLOR
10 16 19 00 : PRODUCTOS FLORALES SECOS
70 15 19 00 : RECURSOS FORESTALES
81 10 15 00 : INGENIERÍA CIVIL Y ARQUITECTURA
70 11 15 00 : PLANTAS Y ÁRBOLES ORNAMENTALES
77 11 16 00 : REHABILITACIÓN AMBIENTAL
70 11 17 00 : PARQUES, JARDINES Y HUERTOS
70 10 15 00 : EXPLOTACIONES PESQUERAS
70 13 15 00 : PROTECCIÓN DEL TERRENO Y DEL SUELO
70 13 17 00 : GESTIÓN DEL TERRENO Y DEL SUELO
70 15 15 00 : GESTIÓN DE CULTIVOS FORESTALES
70 16 17 00 : ECOSISTEMAS
10 15 15 00 : SEMILLAS Y PLÁNTULAS VEGETALES
10 15 17 00 : SEMILLAS Y PLÁNTULAS DE HIERBA Y FORRAJE
10 15 19 00 : SEMILLAS Y PLÁNTULAS DE ESPECIAS
10 15 19 00 : SEMILLAS, BULBOS, PLÁNTULAS Y ESQUEJES DE FLORES
10 15 20 00 : SEMILLAS Y ESQUEJES DE ÁRBOLES Y ARBUSTOS
10 15 22 00 : SEMILLAS DE CULTIVOS FIBROSOS Y SEMILLEROS
70 13 16 00 : PREPARACIÓN DEL TERRENO Y DEL SUELO
70 15 17 00 : COSECHA FORESTAL
70 15 18 00 : SERVICIOS DE CONSERVACIÓN FORESTAL
70 17 15 00 : DESARROLLO
70 17 17 00 : RIEGO
70 17 18 00 : SERVICIOS DE DRENAJE
72 10 29 00 : SERVICIOS DE MANTENIMIENTO Y REPARACIÓN DE INSTALACIONES
24 14 15 00 : SUMINISTROS PARA SEGURIDAD Y PROTECCIÓN
77 12 15 00 : CONTAMINACIÓN DEL AIRE
21 10 22 00 : MAQUINARIA Y EQUIPO PARA SILVICULTURA



CERTIFICADO DE INSCRIPCIÓN Y CLASIFICACIÓN EN EL REGISTRO DE PROPONENTES

Fecha expedición: 20/09/2023 - 09:05:16
Recibo No. S000817667, Valor 62000

CÓDIGO DE VERIFICACIÓN zqFtaV5D2M

Verifique el contenido y confiabilidad de este certificado, ingresando a https://si.comfocameras.co/verificar/planilla/cv.php?empresa=36 y digite el respectivo código, para que visualice la imagen generada al momento de su expedición. La verificación se puede realizar de manera ilimitada, durante 60 días calendario contados a partir de la fecha de su expedición.

*** EXPERIENCIA No. 149 :

NÚMERO CONSECUTIVO DEL CONTRATO:152
CONTRATO CELEBRADO POR :1 - EL PROPONENTE
NOMBRE DEL CONTRATISTA :CALING LIMITADA
NOMBRE DEL CONTRATANTE :MUNICIPIO DE TURJA
VALOR CONTRATADO EN SMLGV :41,87

SG FM CL PR - DESCRIPCIÓN

- 10 16 15 00 : ÁRBOLES Y ARBUSTOS
10 16 16 00 : PLANTAS FLORALES
10 16 18 00 : PLANTAS SIN FLOR
10 16 19 00 : PRODUCTOS FLORALES SECOS
70 15 19 00 : RECURSOS FORESTALES
81 10 15 00 : INGENIERÍA CIVIL Y ARQUITECTURA
70 11 15 00 : PLANTAS Y ÁRBOLES ORNAMENTALES
77 11 16 00 : REHABILITACIÓN AMBIENTAL
70 11 17 00 : PARQUES, JARDINES Y HUERTOS
70 10 15 00 : EXPLOTACIONES PESQUERAS
70 13 15 00 : PROTECCIÓN DEL TERRENO Y DEL SUELO
70 12 17 00 : GESTIÓN DEL TERRENO Y DEL SUELO
70 15 15 00 : GESTIÓN DE CULTIVOS FORESTALES
70 16 17 00 : ECOSISTEMAS
10 15 15 00 : SEMILLAS Y PLÁNTULAS VEGETALES
10 15 17 00 : SEMILLAS Y PLÁNTULAS DE HIERBA Y FORRAJE
10 15 18 00 : SEMILLAS Y PLÁNTULAS DE ESPECIAS
10 15 19 00 : SEMILLAS, BULBOS, PLÁNTULAS Y ESQUEJES DE FLORES
10 15 20 00 : SEMILLAS Y ESQUEJES DE ÁRBOLES Y ARBUSTOS
10 15 22 00 : SEMILLAS DE CULTIVOS FIBROSOS Y SEMILLEROS
70 13 16 00 : PREPARACIÓN DEL TERRENO Y DEL SUELO
70 15 17 00 : COSECHA FORESTAL
70 15 18 00 : SERVICIOS DE CONSERVACIÓN FORESTAL
70 17 15 00 : DESARROLLO
70 17 17 00 : RIEGO
70 17 18 00 : SERVICIOS DE DRENAJE
72 10 29 00 : SERVICIOS DE MANTENIMIENTO Y REPARACIÓN DE INSTALACIONES
24 14 15 00 : SUMINISTROS PARA SEGURIDAD Y PROTECCIÓN
77 12 15 00 : CONTAMINACIÓN DEL AIRE
21 10 22 00 : MAQUINARIA Y EQUIPO PARA SILVICULTURA

*** EXPERIENCIA No. 150 :

NÚMERO CONSECUTIVO DEL CONTRATO:153
CONTRATO CELEBRADO POR :1 - EL PROPONENTE



CERTIFICADO DE INSCRIPCIÓN Y CLASIFICACIÓN EN EL REGISTRO DE PROPONENTES

Fecha expedición: 20/09/2023 - 09:05:16
Recibo No. S000817667, Valor 62000

CÓDIGO DE VERIFICACIÓN zqFtaV5D2M

Verifique el contenido y confiabilidad de este certificado, ingresando a https://si.comfocameras.co/verificar/planilla/cv.php?empresa=36 y digite el respectivo código, para que visualice la imagen generada al momento de su expedición. La verificación se puede realizar de manera ilimitada, durante 60 días calendario contados a partir de la fecha de su expedición.

NOMBRE DEL CONTRATISTA :CALING LIMITADA
NOMBRE DEL CONTRATANTE :MUNICIPIO DE JERICO
VALOR CONTRATADO EN SMLGV :112,95

SG FM CL PR - DESCRIPCIÓN

- 70 15 15 00 : GESTIÓN DE CULTIVOS FORESTALES
70 15 16 00 : INDUSTRIA FORESTAL
70 15 19 00 : RECURSOS FORESTALES
70 11 15 00 : PLANTAS Y ÁRBOLES ORNAMENTALES
70 11 16 00 : PLANTAS DE FLOR
70 11 17 00 : PARQUES, JARDINES Y HUERTOS
70 14 18 00 : PLANTACIÓN Y CULTIVO DE CULTIVOS
10 15 15 00 : SEMILLAS Y PLÁNTULAS VEGETALES
10 15 17 00 : SEMILLAS Y PLÁNTULAS DE HIERBA Y FORRAJE
10 15 18 00 : SEMILLAS Y PLÁNTULAS DE ESPECIAS
10 15 19 00 : SEMILLAS, BULBOS, PLÁNTULAS Y ESQUEJES DE FLORES
10 15 20 00 : SEMILLAS Y ESQUEJES DE ÁRBOLES Y ARBUSTOS
10 15 22 00 : SEMILLAS DE CULTIVOS FIBROSOS Y SEMILLEROS
30 15 20 00 : CERCAJO
72 15 40 00 : SERVICIOS DE EDIFICIOS ESPECIALIZADOS Y COMERCIOS
70 13 16 00 : PREPARACIÓN DEL TERRENO Y DEL SUELO
70 15 17 00 : COSECHA FORESTAL
70 15 18 00 : SERVICIOS DE CONSERVACIÓN FORESTAL
70 17 15 00 : DESARROLLO
70 17 17 00 : RIEGO
70 17 18 00 : SERVICIOS DE DRENAJE
72 10 29 00 : SERVICIOS DE MANTENIMIENTO Y REPARACIÓN DE INSTALACIONES
72 14 15 00 : SERVICIOS DE PREPARACIÓN DE TIERRAS
77 12 15 00 : CONTAMINACIÓN DEL AIRE
81 10 15 00 : INGENIERÍA CIVIL Y ARQUITECTURA
21 10 22 00 : MAQUINARIA Y EQUIPO PARA SILVICULTURA

*** EXPERIENCIA No. 151 :

NÚMERO CONSECUTIVO DEL CONTRATO:154
CONTRATO CELEBRADO POR :1 - EL PROPONENTE
NOMBRE DEL CONTRATISTA :CALING LIMITADA
NOMBRE DEL CONTRATANTE :MUNICIPIO DE GAMEZA
VALOR CONTRATADO EN SMLGV :25,28

SG FM CL PR - DESCRIPCIÓN

- 70 17 17 00 : RIEGO
70 17 18 00 : SERVICIOS DE DRENAJE



CERTIFICADO DE INSCRIPCIÓN Y CLASIFICACIÓN EN EL REGISTRO DE PROPONENTES

Fecha expedición: 20/09/2023 - 09:05:16
Recibo No. S000817667, Valor 62000

CÓDIGO DE VERIFICACIÓN zqFtaV5D2M

Verifique el contenido y confiabilidad de este certificado, ingresando a https://si.comfocameras.co/verificar/planilla/cv.php?empresa=36 y digite el respectivo código, para que visualice la imagen generada al momento de su expedición. La verificación se puede realizar de manera ilimitada, durante 60 días calendario contados a partir de la fecha de su expedición.

- 70 15 19 00 : RECURSOS FORESTALES
70 15 15 00 : GESTIÓN DE CULTIVOS FORESTALES
70 15 16 00 : INDUSTRIA FORESTAL
70 11 15 00 : PLANTAS Y ÁRBOLES ORNAMENTALES
70 11 16 00 : PLANTAS DE FLOR
81 10 15 00 : INGENIERÍA CIVIL Y ARQUITECTURA
70 14 18 00 : PLANTACIÓN Y CULTIVO DE CULTIVOS
10 15 15 00 : SEMILLAS Y PLÁNTULAS VEGETALES
10 15 17 00 : SEMILLAS Y PLÁNTULAS DE HIERBA Y FORRAJE
10 15 18 00 : SEMILLAS Y PLÁNTULAS DE ESPECIAS
10 15 19 00 : SEMILLAS, BULBOS, PLÁNTULAS Y ESQUEJES DE FLORES
10 15 20 00 : SEMILLAS Y ESQUEJES DE ÁRBOLES Y ARBUSTOS
10 15 22 00 : SEMILLAS DE CULTIVOS FIBROSOS Y SEMILLEROS
30 15 20 00 : CERCAJO
72 15 40 00 : SERVICIOS DE EDIFICIOS ESPECIALIZADOS Y COMERCIOS
70 13 16 00 : PREPARACIÓN DEL TERRENO Y DEL SUELO
70 15 17 00 : COSECHA FORESTAL
70 15 18 00 : SERVICIOS DE CONSERVACIÓN FORESTAL
70 17 15 00 : DESARROLLO
72 10 29 00 : SERVICIOS DE MANTENIMIENTO Y REPARACIÓN DE INSTALACIONES
72 14 15 00 : SERVICIOS DE PREPARACIÓN DE TIERRAS
77 12 15 00 : CONTAMINACIÓN DEL AIRE
21 10 22 00 : MAQUINARIA Y EQUIPO PARA SILVICULTURA

*** EXPERIENCIA No. 152 :

NÚMERO CONSECUTIVO DEL CONTRATO:155
CONTRATO CELEBRADO POR :1 - EL PROPONENTE
NOMBRE DEL CONTRATISTA :CALING LIMITADA
NOMBRE DEL CONTRATANTE :MUNICIPIO DE SORACA
VALOR CONTRATADO EN SMLGV :97,26

SG FM CL PR - DESCRIPCIÓN

- 95 10 16 00 : LOTES COMERCIALES
72 10 15 00 : SERVICIOS DE APOYO PARA LA CONSTRUCCIÓN
72 10 33 00 : SERVICIOS DE MANTENIMIENTO Y REPARACIÓN DE INFRAESTRUCTURA
81 10 15 00 : INGENIERÍA CIVIL Y ARQUITECTURA
72 14 15 00 : SERVICIOS DE PREPARACION DE TIERRAS
22 10 17 00 : COMPONENTES DE EQUIPO PESADO
70 13 15 00 : PROTECCIÓN DEL TERRENO Y DEL SUELO
30 12 19 00 : MATERIALES PARA ESTABILIZACIÓN Y REFUERZO DE SUELOS

*** EXPERIENCIA No. 153 :



CERTIFICADO DE INSCRIPCIÓN Y CLASIFICACIÓN EN EL REGISTRO DE PROPONENTES

Fecha expedición: 20/09/2023 - 09:05:16
RucNo. S000817667, Valor 62000

CÓDIGO DE VERIFICACIÓN zqFhwVSD2M

Verifique el contenido y confiabilidad de este certificado, ingresando a https://sl.comfocameras.co/verificar/planilla/cv.php?empresa=38 y digite el respectivo código, para que visualice la imagen generada al momento de su expedición. La verificación se puede realizar de manera ilimitada, durante 60 días calendario contados a partir de la fecha de su expedición.

NÚMERO CONSECUTIVO DEL CONTRATO:156
CONTRATO CELEBRADO POR :1 - EL PROponente
NOMBRE DEL CONTRATISTA :CALING LIMITADA
NOMBRE DEL CONTRATANTE :MUNICIPIO DE LA CAPILLA
VALOR CONTRATADO EN SMLV :36,87

SG FM CL PR - DESCRIPCIÓN
78 10 18 00 : TRANSPORTE DE CARGA POR CARRETERA
81 14 16 00 : MANEJO DE CADENA DE SUMINISTROS
78 10 16 00 : TRANSPORTE DE CARGA POR FERROCARRIL

*** EXPERIENCIA No.154 :
NÚMERO CONSECUTIVO DEL CONTRATO:157
CONTRATO CELEBRADO POR :1 - EL PROponente
NOMBRE DEL CONTRATISTA :CALING LIMITADA
NOMBRE DEL CONTRATANTE :MUNICIPIO DE LA CAPILLA
VALOR CONTRATADO EN SMLV :47,67

SG FM CL PR - DESCRIPCIÓN
78 10 18 00 : TRANSPORTE DE CARGA POR CARRETERA
81 14 16 00 : MANEJO DE CADENA DE SUMINISTROS
78 10 16 00 : TRANSPORTE DE CARGA POR FERROCARRIL

*** EXPERIENCIA No.155 :
NÚMERO CONSECUTIVO DEL CONTRATO:158
CONTRATO CELEBRADO POR :1 - EL PROponente
NOMBRE DEL CONTRATISTA :CALING LIMITADA
NOMBRE DEL CONTRATANTE :MUNICIPIO DE SORACA
VALOR CONTRATADO EN SMLV :83,78

SG FM CL PR - DESCRIPCIÓN
10 18 00 : TRANSPORTE DE CARGA POR CARRETERA
14 16 00 : MANEJO DE CADENA DE SUMINISTROS
78 10 16 00 : TRANSPORTE DE CARGA POR FERROCARRIL

*** EXPERIENCIA No.156 :
NÚMERO CONSECUTIVO DEL CONTRATO:159
CONTRATO CELEBRADO POR :1 - EL PROponente
NOMBRE DEL CONTRATISTA :CALING LIMITADA
NOMBRE DEL CONTRATANTE :MUNICIPIO DE DUITAMA
VALOR CONTRATADO EN SMLV :56,01



CERTIFICADO DE INSCRIPCIÓN Y CLASIFICACIÓN EN EL REGISTRO DE PROPONENTES

Fecha expedición: 20/09/2023 - 09:05:16
RucNo. S000817667, Valor 62000

CÓDIGO DE VERIFICACIÓN zqFhwVSD2M

Verifique el contenido y confiabilidad de este certificado, ingresando a https://sl.comfocameras.co/verificar/planilla/cv.php?empresa=38 y digite el respectivo código, para que visualice la imagen generada al momento de su expedición. La verificación se puede realizar de manera ilimitada, durante 60 días calendario contados a partir de la fecha de su expedición.

SG FM CL PR - DESCRIPCIÓN
78 10 18 00 : TRANSPORTE DE CARGA POR CARRETERA
81 14 16 00 : MANEJO DE CADENA DE SUMINISTROS
78 10 16 00 : TRANSPORTE DE CARGA POR FERROCARRIL

*** EXPERIENCIA No.157 :
NÚMERO CONSECUTIVO DEL CONTRATO:160
CONTRATO CELEBRADO POR :1 - EL PROponente
NOMBRE DEL CONTRATISTA :CALING LIMITADA
NOMBRE DEL CONTRATANTE :MUNICIPIO DE DUITAMA
VALOR CONTRATADO EN SMLV :270,72

SG FM CL PR - DESCRIPCIÓN
78 10 18 00 : TRANSPORTE DE CARGA POR CARRETERA
81 14 16 00 : MANEJO DE CADENA DE SUMINISTROS
78 10 16 00 : TRANSPORTE DE CARGA POR FERROCARRIL

*** EXPERIENCIA No.158 :
NÚMERO CONSECUTIVO DEL CONTRATO:161
CONTRATO CELEBRADO POR :1 - EL PROponente
NOMBRE DEL CONTRATISTA :CALING LIMITADA
NOMBRE DEL CONTRATANTE :MUNICIPIO DE DUITAMA
VALOR CONTRATADO EN SMLV :44,97

SG FM CL PR - DESCRIPCIÓN
78 10 18 00 : TRANSPORTE DE CARGA POR CARRETERA
72 15 45 00 : SERVICIOS DE MANTENIMIENTO E INSTALACIÓN DE EQUIPO PESADO
72 14 17 00 : SERVICIOS DE ALQUILER O ARRENDAMIENTO DE EQUIPO Y MAQUINARIA DE CONSTRU...

*** EXPERIENCIA No.159 :
NÚMERO CONSECUTIVO DEL CONTRATO:163
CONTRATO CELEBRADO POR :1 - EL PROponente
NOMBRE DEL CONTRATISTA :CALING LIMITADA
NOMBRE DEL CONTRATANTE :MUNICIPIO DE TUNJA
VALOR CONTRATADO EN SMLV :43,36

SG FM CL PR - DESCRIPCIÓN
23 15 20 00 : MANEJO DEL WEB Y MAQUINARIA DE CONTROL Y EQUIPO Y SUMINISTROS
23 15 21 00 : MAQUINARIA Y EQUIPO DE SEPARACIÓN
43 21 15 00 : COMPUTADORES
43 21 17 00 : DISPOSITIVOS INFORMÁTICOS DE ENTRADA DE DATOS
43 21 19 00 : MONITORES Y PANTALLAS DE COMPUTADOR



CERTIFICADO DE INSCRIPCIÓN Y CLASIFICACIÓN EN EL REGISTRO DE PROPONENTES

Fecha expedición: 20/09/2023 - 09:05:16
RucNo. S000817667, Valor 62000

CÓDIGO DE VERIFICACIÓN zqFhwVSD2M

Verifique el contenido y confiabilidad de este certificado, ingresando a https://sl.comfocameras.co/verificar/planilla/cv.php?empresa=38 y digite el respectivo código, para que visualice la imagen generada al momento de su expedición. La verificación se puede realizar de manera ilimitada, durante 60 días calendario contados a partir de la fecha de su expedición.

52 16 15 00 : EQUIPOS AUDIOVISUALES
42 12 15 00 : EQUIPO VETERINARIO
43 21 21 00 : IMPRESORAS DE COMPUTADOR
10 15 00 : MAQUINARIA Y EQUIPO DE IMPRENTA
10 15 00 : MÁQUINAS DE DUPLICACIÓN
26 15 00 : MÁQUINAS PARA PROTOTIPOS RÁPIDOS
45 12 15 00 : CÁMARAS
55 12 17 00 : SEÑALIZACIÓN
44 12 16 00 : SUMINISTROS DE ESCRITORIO
81 11 15 00 : INGENIERÍA DE SOFTWARE O HARDWARE
81 11 16 00 : PROGRAMADORES DE COMPUTADOR
81 11 17 00 : SISTEMAS DE MANEJO DE INFORMACIÓN MIS
81 11 18 00 : SERVICIOS DE SISTEMAS Y ADMINISTRACIÓN DE COMPONENTES DE SISTEMAS
81 11 19 00 : SISTEMAS DE RECUPERACIÓN DE INFORMACIÓN
81 11 20 00 : SERVICIOS DE DATOS
81 11 21 00 : SERVICIOS DE INTERNET
81 11 22 00 : MANTENIMIENTO Y SOPORTE DE SOFTWARE
81 11 23 00 : MANTENIMIENTO Y SOPORTE DE HARDWARE DE COMPUTADOR
81 11 24 00 : SERVICIOS DE ALQUILER O ARRENDAMIENTO DE HARDWARE DE COMPUTADOR
81 11 25 00 : SERVICIOS DE ALQUILER O ARRENDAMIENTO DE LICENCIAS DE SOFTWARE DE COMPU...

*** EXPERIENCIA No.160 :
NÚMERO CONSECUTIVO DEL CONTRATO:164
CONTRATO CELEBRADO POR :1 - EL PROponente
NOMBRE DEL CONTRATISTA :CALING LIMITADA
NOMBRE DEL CONTRATANTE :MUNICIPIO DE JENESANO
VALOR CONTRATADO EN SMLV :54,74

SG FM CL PR - DESCRIPCIÓN
11 12 16 00 : MADERA
11 12 18 00 : FIERAS DE PLANTAS
23 15 20 00 : MANEJO DEL WEB Y MAQUINARIA DE CONTROL Y EQUIPO Y SUMINISTROS
23 15 21 00 : MAQUINARIA Y EQUIPO DE SEPARACIÓN
56 11 15 00 : SITIOS DE TRABAJO Y PAQUETES PARA LA OFICINA
56 11 16 00 : SISTEMAS DE PANELES
56 11 17 00 : CASEGOOD Y SISTEMAS NO MODULARES
56 11 20 00 : MUEBLES DE APOYO DE LA COMPUTADORA
56 11 21 00 : ASIENTOS
44 12 16 00 : SUMINISTROS DE ESCRITORIO
81 11 15 00 : INGENIERÍA DE SOFTWARE O HARDWARE
81 11 16 00 : PROGRAMADORES DE COMPUTADOR
81 11 17 00 : SISTEMAS DE MANEJO DE INFORMACIÓN MIS



CERTIFICADO DE INSCRIPCIÓN Y CLASIFICACIÓN EN EL REGISTRO DE PROPONENTES

Fecha expedición: 20/09/2023 - 09:05:16
RucNo. S000817667, Valor 62000

CÓDIGO DE VERIFICACIÓN zqFhwVSD2M

Verifique el contenido y confiabilidad de este certificado, ingresando a https://sl.comfocameras.co/verificar/planilla/cv.php?empresa=38 y digite el respectivo código, para que visualice la imagen generada al momento de su expedición. La verificación se puede realizar de manera ilimitada, durante 60 días calendario contados a partir de la fecha de su expedición.

81 11 18 00 : SERVICIOS DE SISTEMAS Y ADMINISTRACIÓN DE COMPONENTES DE SISTEMAS
81 11 19 00 : SISTEMAS DE RECUPERACIÓN DE INFORMACIÓN
81 11 20 00 : SERVICIOS DE DATOS
81 11 21 00 : SERVICIOS DE INTERNET
81 11 22 00 : MANTENIMIENTO Y SOPORTE DE SOFTWARE
81 11 23 00 : MANTENIMIENTO Y SOPORTE DE HARDWARE DE COMPUTADOR
81 11 24 00 : SERVICIOS DE ALQUILER O ARRENDAMIENTO DE HARDWARE DE COMPUTADOR
81 11 25 00 : SERVICIOS DE ALQUILER O ARRENDAMIENTO DE LICENCIAS DE SOFTWARE DE COMPU...

*** EXPERIENCIA No.161 :
NÚMERO CONSECUTIVO DEL CONTRATO:165
CONTRATO CELEBRADO POR :1 - EL PROponente
NOMBRE DEL CONTRATISTA :CALING LIMITADA
NOMBRE DEL CONTRATANTE :INSTITUTO NACIONAL DE VIAS
VALOR CONTRATADO EN SMLV :4,02

SG FM CL PR - DESCRIPCIÓN
11 12 16 00 : MADERA
11 12 18 00 : FIERAS DE PLANTAS
56 11 15 00 : SITIOS DE TRABAJO Y PAQUETES PARA LA OFICINA
56 11 16 00 : SISTEMAS DE PANELES
56 11 17 00 : CASEGOOD Y SISTEMAS NO MODULARES
56 11 20 00 : MUEBLES DE APOYO DE LA COMPUTADORA
56 11 21 00 : ASIENTOS
44 12 16 00 : SUMINISTROS DE ESCRITORIO
72 15 36 00 : SERVICIOS DE TERMINADO INTERIOR, DOTACIÓN Y REMODELACIÓN

*** EXPERIENCIA No.162 :
NÚMERO CONSECUTIVO DEL CONTRATO:166
CONTRATO CELEBRADO POR :3 - CONSORCIO O UNIÓN TEMPORAL
NOMBRE DEL CONTRATISTA :CONSORCIO INEGCAL
NOMBRE DEL CONTRATANTE :MUNICIPIO DE TUNJA
VALOR CONTRATADO EN SMLV :40,26
PORCENTAJE DE PARTICIPACIÓN EN EL VALOR EJECUCIONADO EN CASO DE CONSORCIOS Y UNIONES TEMPORALES: 99%

SG FM CL PR - DESCRIPCIÓN
23 15 20 00 : MANEJO DEL WEB Y MAQUINARIA DE CONTROL Y EQUIPO Y SUMINISTROS
23 15 21 00 : MAQUINARIA Y EQUIPO DE SEPARACIÓN
26 12 15 00 : ALAMBRE ELÉCTRICO
26 12 16 00 : CABLES ELÉCTRICOS Y ACCESORIOS
26 12 17 00 : CABLEADO PREFORMADO

Handwritten number 214



CERTIFICADO DE INSCRIPCIÓN Y CLASIFICACIÓN EN EL REGISTRO DE PROPONENTES

Fecha expedición: 20/09/2023 - 09:05:16
RucNo. S000817667, Valor 62000

CÓDIGO DE VERIFICACIÓN zqFhsVSD2M

Verifique el contenido y confiabilidad de este certificado, ingresando a https://sl.comfocamara.co/verificar/planilla/cv.php?empresa=36 y digite el respectivo código, para que visualice la imagen generada al momento de su expedición. La verificación se puede realizar de manera ilimitada, durante 60 días calendario contados a partir de la fecha de su expedición.

26 12 18 00 : CABLE AUTOMOTRIZ
81 10 17 00 : INGENIERIA ELÉCTRICA Y ELECTRÓNICA

*** EXPERIENCIA No.163 :
NÚMERO CONSECUTIVO DEL CONTRATO:167
CONTRATO CELEBRADO POR :1 - EL PROPONENTE
NOMBRE DEL CONTRATISTA :CALING LIMITADA
NOMBRE DEL CONTRATANTE :MUNICIPIO DE BARROCCA
VALOR CONTRATADO EN SMLCV :134,97

SG FM CL PR - DESCRIPCIÓN
23 15 20 00 : MANEJO DEL WEB Y MAQUINARIA DE CONTROL Y EQUIPO Y SUMINISTROS
23 15 21 00 : MAQUINARIA Y EQUIPO DE SEPARACIÓN
43 21 15 00 : COMPUTADORES
43 21 17 00 : DISPOSITIVOS INFORMÁTICOS DE ENTRADA DE DATOS
43 21 19 00 : MONITORES Y PANTALLAS DE COMPUTADOR
52 16 15 00 : EQUIPOS AUDIOVISUALES
42 12 15 00 : EQUIPO VETERINARIO
43 21 21 00 : IMPRESORAS DE COMPUTADOR
45 10 15 00 : MAQUINARIA Y EQUIPO DE IMPRENTA
44 10 15 00 : MÁQUINAS DE DUPLICACIÓN
23 26 15 00 : MÁQUINAS PARA PROTOTIPOS RÁPIDOS
45 12 15 00 : CÁMARAS
55 12 17 00 : SEÑALIZACIÓN
44 12 16 00 : SUMINISTROS DE ESCRITORIO
81 11 15 00 : INGENIERÍA DE SOFTWARE O HARDWARE
81 11 16 00 : PROGRAMADORES DE COMPUTADOR
81 11 17 00 : SISTEMAS DE MANEJO DE INFORMACIÓN MIS
81 11 18 00 : SERVICIOS DE SISTEMAS Y ADMINISTRACIÓN DE COMPONENTES DE SISTEMAS
81 11 19 00 : SISTEMAS DE RECUPERACIÓN DE INFORMACIÓN
81 11 20 00 : SERVICIOS DE DATOS
81 11 21 00 : SERVICIOS DE INTERNET
81 11 22 00 : MANTENIMIENTO Y SOPORTE DE SOFTWARE
81 11 23 00 : MANTENIMIENTO Y SOPORTE DE HARDWARE DE COMPUTADOR
81 11 24 00 : SERVICIOS DE ALQUILER O ARRENDAMIENTO DE HARDWARE DE COMPUTADOR
81 11 25 00 : SERVICIOS DE ALQUILER O ARRENDAMIENTO DE LICENCIAS DE SOFTWARE DE COMPUT...

*** EXPERIENCIA No.164 :
NÚMERO CONSECUTIVO DEL CONTRATO:168
CONTRATO CELEBRADO POR :1 - EL PROPONENTE
NOMBRE DEL CONTRATISTA :CALING LIMITADA
NOMBRE DEL CONTRATANTE :MUNICIPIO DE JENESANO



CERTIFICADO DE INSCRIPCIÓN Y CLASIFICACIÓN EN EL REGISTRO DE PROPONENTES

Fecha expedición: 20/09/2023 - 09:05:16
RucNo. S000817667, Valor 62000

CÓDIGO DE VERIFICACIÓN zqFhsVSD2M

Verifique el contenido y confiabilidad de este certificado, ingresando a https://sl.comfocamara.co/verificar/planilla/cv.php?empresa=36 y digite el respectivo código, para que visualice la imagen generada al momento de su expedición. La verificación se puede realizar de manera ilimitada, durante 60 días calendario contados a partir de la fecha de su expedición.

VALOR CONTRATADO EN SMLCV :38,83

SG FM CL PR - DESCRIPCIÓN
23 15 20 00 : MANEJO DEL WEB Y MAQUINARIA DE CONTROL Y EQUIPO Y SUMINISTROS
23 15 21 00 : MAQUINARIA Y EQUIPO DE SEPARACIÓN
26 12 15 00 : ALAMBRE ELÉCTRICO
26 12 16 00 : CABLES ELÉCTRICOS Y ACCESORIOS
25 12 17 00 : CABLEADO PREFORMADO
26 12 18 00 : CABLE AUTOMOTRIZ
81 10 17 00 : INGENIERÍA ELÉCTRICA Y ELECTRÓNICA

*** EXPERIENCIA No.165 :
NÚMERO CONSECUTIVO DEL CONTRATO:169
CONTRATO CELEBRADO POR :1 - EL PROPONENTE
NOMBRE DEL CONTRATISTA :CALING LIMITADA
NOMBRE DEL CONTRATANTE :GOBERNACION DE BOYACA
VALOR CONTRATADO EN SMLCV :86,70

SG FM CL PR - DESCRIPCIÓN
44 12 16 00 : SUMINISTROS DE ESCRITORIO

*** EXPERIENCIA No.166 :
NÚMERO CONSECUTIVO DEL CONTRATO:170
CONTRATO CELEBRADO POR :1 - EL PROPONENTE
NOMBRE DEL CONTRATISTA :CALING LIMITADA
NOMBRE DEL CONTRATANTE :MUNICIPIO DE PACHAVITA
VALOR CONTRATADO EN SMLCV :18,90

SG FM CL PR - DESCRIPCIÓN
23 15 20 00 : MANEJO DEL WEB Y MAQUINARIA DE CONTROL Y EQUIPO Y SUMINISTROS
23 15 21 00 : MAQUINARIA Y EQUIPO DE SEPARACIÓN
26 12 16 00 : CABLES ELÉCTRICOS Y ACCESORIOS
26 12 15 00 : ALAMBRE ELÉCTRICO
26 12 17 00 : CABLEADO PREFORMADO
26 12 18 00 : CABLE AUTOMOTRIZ
81 10 17 00 : INGENIERÍA ELÉCTRICA Y ELECTRONICA

*** EXPERIENCIA No.167 :
NÚMERO CONSECUTIVO DEL CONTRATO:171
CONTRATO CELEBRADO POR :1 - EL PROPONENTE
NOMBRE DEL CONTRATISTA :CALING LIMITADA
NOMBRE DEL CONTRATANTE :MUNICIPIO DE BOYACA



CERTIFICADO DE INSCRIPCIÓN Y CLASIFICACIÓN EN EL REGISTRO DE PROPONENTES

Fecha expedición: 20/09/2023 - 09:05:16
RucNo. S000817667, Valor 62000

CÓDIGO DE VERIFICACIÓN zqFhsVSD2M

Verifique el contenido y confiabilidad de este certificado, ingresando a https://sl.comfocamara.co/verificar/planilla/cv.php?empresa=36 y digite el respectivo código, para que visualice la imagen generada al momento de su expedición. La verificación se puede realizar de manera ilimitada, durante 60 días calendario contados a partir de la fecha de su expedición.

VALOR CONTRATADO EN SMLCV :27,96

SG FM CL PR - DESCRIPCIÓN
72 10 15 00 : SERVICIOS DE APOYO PARA LA CONSTRUCCIÓN
40 14 17 00 : MATERIAL DE FERRETERÍA Y ACCESORIOS
21 16 15 00 : TORNILLOS
31 16 24 00 : FIJADORES VARIOS
31 16 28 00 : FERRETERIA EN GENERAL
39 12 17 00 : FERRETERIA ELÉCTRICA Y SUMINISTROS
95 12 18 00 : EDIFICIOS Y ESTRUCTURAS UTILITARIOS
72 14 12 00 : SERVICIOS DE CONSTRUCCIÓN MARINA
72 15 44 00 : SERVICIOS DE MANTENIMIENTO Y FABRICACIÓN DE ACCESORIOS PARA TUBERÍAS
76 10 15 00 : DESINFECCIÓN
76 10 16 00 : DESCONTAMINACIÓN DE MATERIALES PELIGROSOS
81 10 15 00 : INGENIERÍA CIVIL Y ARQUITECTURA
72 10 29 00 : SERVICIOS DE MANTENIMIENTO Y REPARACIÓN DE INSTALACIONES
72 14 11 00 : SERVICIOS DE CONSTRUCCIÓN Y REVESTIMIENTO Y PAVIMENTACIÓN DE INFRAEST...
72 11 11 00 : SERVICIOS DE CONSTRUCCIÓN DE UNIDADES MULTIFAMILIARES
72 15 11 00 : SERVICIOS DE CONSTRUCCIÓN DE PLOMERÍA
20 11 16 00 : MAQUINARIA DE PERFORACIÓN Y EXPLOTACIÓN
73 16 15 00 : MANUFACTURA DE MAQUINARIA
72 12 15 00 : SERVICIOS DE CONSTRUCCIÓN DE PLANTAS INDUSTRIALES
70 17 15 00 : DESARROLLO
70 17 16 00 : VIGILANCIA
70 17 17 00 : RIEGO
70 17 18 00 : SERVICIOS DE DRENAJE
76 12 16 00 : DISPOSICIÓN DE DESECHOS NO PELIGROSOS
76 12 17 00 : TRATAMIENTO DE DESECHOS LÍQUIDOS
40 17 15 00 : TUBOS Y TUBERÍAS COMERCIALES
95 12 16 00 : EDIFICIOS Y ESTRUCTURAS DE TRANSPORTE
72 14 15 00 : SERVICIOS DE PREPARACIÓN DE TIERRAS
83 10 15 00 : SERVICIOS DE ACUEDUCTO Y ALCANTARILLADO
92 15 15 00 : EDIFICIOS Y ESTRUCTURAS COMERCIALES Y DE ENTRETENIMIENTO
20 10 15 00 : EQUIPO DE CORTE

*** EXPERIENCIA No.168 :
NÚMERO CONSECUTIVO DEL CONTRATO:172
CONTRATO CELEBRADO POR :3 - CONSORCIO O UNIÓN TEMPORAL
NOMBRE DEL CONTRATISTA :CONSORCIO INGECAL
NOMBRE DEL CONTRATANTE :MUNICIPIO DE SORACA
VALOR CONTRATADO EN SMLCV :110,46
PORCENTAJE DE PARTICIPACIÓN EN EL VALOR EJECUTADO EN CASO DE CONSORCIOS Y UNIONES



CERTIFICADO DE INSCRIPCIÓN Y CLASIFICACIÓN EN EL REGISTRO DE PROPONENTES

Fecha expedición: 20/09/2023 - 09:05:16
RucNo. S000817667, Valor 62000

CÓDIGO DE VERIFICACIÓN zqFhsVSD2M

Verifique el contenido y confiabilidad de este certificado, ingresando a https://sl.comfocamara.co/verificar/planilla/cv.php?empresa=36 y digite el respectivo código, para que visualice la imagen generada al momento de su expedición. La verificación se puede realizar de manera ilimitada, durante 60 días calendario contados a partir de la fecha de su expedición.

TEMPORALES: 998

SG FM CL PR - DESCRIPCIÓN
11 11 15 00 : BARRO Y TIERRA
11 11 16 00 : PIEDRA
11 11 17 00 : ARENA
11 11 18 00 : ARCILLAS
40 14 17 00 : MATERIAL DE FERRETERÍA Y ACCESORIOS
31 16 15 00 : TORNILLOS
31 16 24 00 : FIJADORES VARIOS
31 16 28 00 : FERRETERIA EN GENERAL
39 12 17 00 : FERRETERIA ELÉCTRICA Y SUMINISTROS

*** EXPERIENCIA No.169 :
NÚMERO CONSECUTIVO DEL CONTRATO:173
CONTRATO CELEBRADO POR :1 - EL PROPONENTE
NOMBRE DEL CONTRATISTA :CALING LIMITADA
NOMBRE DEL CONTRATANTE :MUNICIPIO DE RONDON
VALOR CONTRATADO EN SMLCV :54,37

SG FM CL PR - DESCRIPCIÓN
11 11 15 00 : BARRO Y TIERRA
11 11 16 00 : PIEDRA
11 11 17 00 : ARENA
11 11 18 00 : ARCILLAS
11 12 16 00 : MADERA
11 12 18 00 : FIBRAS DE PLANTAS
11 15 15 00 : FIBRAS
11 15 16 00 : HEBRAS
14 11 15 00 : PAPEL DE IMPRENTA Y PAPEL DE ESCRIBIR
14 11 16 00 : PAPEL FANTASÍA
14 11 17 00 : PRODUCTOS DE PAPEL PARA USO PERSONAL
14 11 18 00 : PAPELES DE USO COMERCIAL
24 14 16 00 : SUMINISTROS DE ACOLCHADOS
11 15 17 00 : HILOS

*** EXPERIENCIA No.170 :
NÚMERO CONSECUTIVO DEL CONTRATO:174
CONTRATO CELEBRADO POR :1 - EL PROPONENTE
NOMBRE DEL CONTRATISTA :CALING LIMITADA
NOMBRE DEL CONTRATANTE :MUNICIPIO DE TUNJA
VALOR CONTRATADO EN SMLCV :250,92



CERTIFICADO DE INSCRIPCIÓN Y CLASIFICACIÓN EN EL REGISTRO DE PROPONENTES

Fecha expedición: 20/08/2023 - 09:05:16
Recibo No. S000817667, Valor 62000

CÓDIGO DE VERIFICACIÓN zqFtaVSD2M

Verifique el contenido y confiabilidad de este certificado, ingresando a https://sl.conflicameras.co/ver/planilla/cv.php?empresa=36 y digite el respectivo código, para que visualice la imagen generada al momento de su expedición. La verificación se puede realizar de manera ilimitada, durante 60 días calendario contados a partir de la fecha de su expedición.

- SG FM CL PR - DESCRIPCIÓN
11 12 16 00 : MADERA
11 12 18 00 : FIBRAS DE PLANTAS
11 15 15 00 : FIBRAS
11 15 16 00 : HEBRAS
11 15 17 00 : HILOS
14 11 15 00 : PAPEL DE IMPRENTA Y PAPEL DE ESCRIBIA
14 11 16 00 : PAPEL FANTASÍA
14 11 17 00 : PRODUCTOS DE PAPEL PARA USO PERSONAL
14 11 18 00 : PAPELES DE USO COMERCIAL
23 15 20 00 : MANEJO DEL WEB Y MAQUINARIA DE CONTROL Y EQUIPO Y SUMINISTROS
23 15 21 00 : MAQUINARIA Y EQUIPO DE SEPARACIÓN
43 21 15 00 : COMPUTADORES
43 21 17 00 : DISPOSITIVOS INFORMÁTICOS DE ENTRADA DE DATOS
43 21 19 00 : MONITORES Y PANTALLAS DE COMPUTADOR
52 16 15 00 : EQUIPOS AUDIOVISUALES
42 12 15 00 : EQUIPO VETERINARIO
43 21 21 00 : IMPRESORAS DE COMPUTADOR
45 10 15 00 : MAQUINARIA Y EQUIPO DE IMPRENTA
44 10 15 00 : MÁQUINAS DE DUPLICACIÓN
23 26 15 00 : MÁQUINAS PARA PROTOTIPOS RÁPIDOS
45 12 15 00 : CÁMARAS
55 12 17 00 : SEÑALIZACIÓN
44 12 16 00 : SUMINISTROS DE ESCRITORIO
56 11 15 00 : SITIOS DE TRABAJO Y PAQUETES PARA LA OFICINA
56 11 16 00 : SISTEMAS DE PANELES
56 11 17 00 : CASEGOOD Y SISTEMAS NO MODULARES
56 11 20 00 : MUEBLES DE APOYO DE LA COMPUTADORA
56 11 21 00 : ASIENTOS

*** EXPERIENCIA No. 171 :
NÚMERO CONSECUTIVO DEL CONTRATO:175
CONTRATO CELEBRADO POR :1 - EL PROponente
NOMBRE DEL CONTRATISTA :CALING LIMITADA
NOMBRE DEL CONTRATANTE :MUNICIPIO DE SORACA
VALOR CONTRATADO EN SMLV :157,52

- SG FM CL PR - DESCRIPCIÓN
11 11 15 00 : BARRO Y TIERRA
11 11 16 00 : PIEDRA
11 11 17 00 : ARENA
11 11 18 00 : ARCILLAS



CERTIFICADO DE INSCRIPCIÓN Y CLASIFICACIÓN EN EL REGISTRO DE PROPONENTES

Fecha expedición: 20/08/2023 - 09:05:16
Recibo No. S000817667, Valor 62000

CÓDIGO DE VERIFICACIÓN zqFtaVSD2M

Verifique el contenido y confiabilidad de este certificado, ingresando a https://sl.conflicameras.co/ver/planilla/cv.php?empresa=36 y digite el respectivo código, para que visualice la imagen generada al momento de su expedición. La verificación se puede realizar de manera ilimitada, durante 60 días calendario contados a partir de la fecha de su expedición.

- 11 12 16 00 : MADERA
11 12 18 00 : FIBRAS DE PLANTAS
11 15 15 00 : FIBRAS
11 15 17 00 : HILOS
14 11 15 00 : PAPEL DE IMPRENTA Y PAPEL DE ESCRIBIR
14 11 16 00 : PAPEL FANTASÍA
14 11 17 00 : PRODUCTOS DE PAPEL PARA USO PERSONAL
14 11 18 00 : PAPELES DE USO COMERCIAL
24 14 16 00 : SUMINISTROS DE ACOLCHADOS
11 15 16 00 : HEBRAS

*** EXPERIENCIA No. 172 :
NÚMERO CONSECUTIVO DEL CONTRATO:176
CONTRATO CELEBRADO POR :1 - EL PROponente
NOMBRE DEL CONTRATISTA :CALING LIMITADA
NOMBRE DEL CONTRATANTE :MUNICIPIO DE QUIPAMA
VALOR CONTRATADO EN SMLV :775,84

- SG FM CL PR - DESCRIPCIÓN
22 10 15 00 : MAQUINARIA PARA TRABAJO DE DESMONTE
22 10 16 00 : EQUIPO DE PAVIMENTACIÓN
22 10 17 00 : COMPONENTES DE EQUIPO PESADO
22 10 18 00 : GRÚAS DE ELEVACIÓN
22 10 19 00 : MAQUINARIA Y ACCESORIOS DE CONSTRUCCIÓN DE EDIFICIOS
22 10 20 00 : EQUIPO Y MAQUINARIA DE DEMOLICIÓN DE EDIFICIOS
24 10 15 00 : CAMIONES INDUSTRIALES
25 10 15 00 : VEHICULOS DE PASAJEROS
25 10 16 00 : VEHICULOS DE TRANSPORTE DE PRODUCTOS Y MATERIALES
25 10 21 00 : CAMIONES TRACTORES
25 18 16 00 : CHASIS AUTOMOTRIZ
25 18 17 00 : REMOLQUES PARA PRODUCTOS Y MATERIALES

*** EXPERIENCIA No. 173 :
NÚMERO CONSECUTIVO DEL CONTRATO:177
CONTRATO CELEBRADO POR :1 - EL PROponente
NOMBRE DEL CONTRATISTA :CALING LIMITADA
NOMBRE DEL CONTRATANTE :MUNICIPIO DE QUIPAMA
VALOR CONTRATADO EN SMLV :317,53

- SG FM CL PR - DESCRIPCIÓN
22 10 15 00 : MAQUINARIA PARA TRABAJO DE DESMONTE
22 10 16 00 : EQUIPO DE PAVIMENTACIÓN



CERTIFICADO DE INSCRIPCIÓN Y CLASIFICACIÓN EN EL REGISTRO DE PROPONENTES

Fecha expedición: 20/08/2023 - 09:05:16
Recibo No. S000817667, Valor 62000

CÓDIGO DE VERIFICACIÓN zqFtaVSD2M

Verifique el contenido y confiabilidad de este certificado, ingresando a https://sl.conflicameras.co/ver/planilla/cv.php?empresa=36 y digite el respectivo código, para que visualice la imagen generada al momento de su expedición. La verificación se puede realizar de manera ilimitada, durante 60 días calendario contados a partir de la fecha de su expedición.

- 22 10 17 00 : COMPONENTES DE EQUIPO PESADO
22 10 18 00 : GRÚAS DE ELEVACIÓN
22 10 19 00 : MAQUINARIA Y ACCESORIOS DE CONSTRUCCIÓN DE EDIFICIOS
22 10 20 00 : EQUIPO Y MAQUINARIA DE DEMOLICIÓN DE EDIFICIOS
25 10 15 00 : VEHICULOS DE PASAJEROS
25 10 16 00 : VEHICULOS DE TRANSPORTE DE PRODUCTOS Y MATERIALES
25 10 21 00 : CAMIONES TRACTORES
24 10 15 00 : CAMIONES INDUSTRIALES
25 18 16 00 : CHASIS AUTOMOTRIZ
25 18 17 00 : REMOLQUES PARA PRODUCTOS Y MATERIALES

*** EXPERIENCIA No. 174 :
NÚMERO CONSECUTIVO DEL CONTRATO:178
CONTRATO CELEBRADO POR :1 - EL PROponente
NOMBRE DEL CONTRATISTA :CALING LIMITADA
NOMBRE DEL CONTRATANTE :MUNICIPIO DE GAMEZA
VALOR CONTRATADO EN SMLV :49,61

- SG FM CL PR - DESCRIPCIÓN
22 10 15 00 : MAQUINARIA PARA TRABAJO DE DESMONTE
22 10 16 00 : EQUIPO DE PAVIMENTACIÓN
22 10 17 00 : COMPONENTES DE EQUIPO PESADO
22 10 18 00 : GRÚAS DE ELEVACIÓN
22 10 19 00 : MAQUINARIA Y ACCESORIOS DE CONSTRUCCIÓN DE EDIFICIOS
22 10 20 00 : EQUIPO Y MAQUINARIA DE DEMOLICIÓN DE EDIFICIOS
20 10 15 00 : EQUIPO DE CORTE
21 10 16 00 : MAQUINARIA AGRÍCOLA PARA SIEMBRAS Y PLANTADO
21 10 17 00 : MAQUINARIA AGRÍCOLA PARA COSECHAR
21 10 18 00 : APARATOS DISPERSORES O ASPERSORES PARA AGRICULTURA
21 10 22 00 : MAQUINARIA Y EQUIPO PARA SILVICULTURA
21 10 23 00 : EQUIPO PARA INVERNADERO
21 10 19 00 : EQUIPO PARA AVES DE CORRAL Y GANADO
95 10 19 00 : TIERRAS AGRICOLAS

*** EXPERIENCIA No. 175 :
NÚMERO CONSECUTIVO DEL CONTRATO:179
CONTRATO CELEBRADO POR :1 - EL PROponente
NOMBRE DEL CONTRATISTA :CALING LIMITADA
NOMBRE DEL CONTRATANTE :MUNICIPIO DE ZETAQUIRA
VALOR CONTRATADO EN SMLV :87,17

- SG FM CL PR - DESCRIPCIÓN



CERTIFICADO DE INSCRIPCIÓN Y CLASIFICACIÓN EN EL REGISTRO DE PROPONENTES

Fecha expedición: 20/08/2023 - 09:05:16
Recibo No. S000817667, Valor 62000

CÓDIGO DE VERIFICACIÓN zqFtaVSD2M

Verifique el contenido y confiabilidad de este certificado, ingresando a https://sl.conflicameras.co/ver/planilla/cv.php?empresa=36 y digite el respectivo código, para que visualice la imagen generada al momento de su expedición. La verificación se puede realizar de manera ilimitada, durante 60 días calendario contados a partir de la fecha de su expedición.

- 11 11 15 00 : BARRO Y TIERRA
11 11 16 00 : PIEDRA
11 11 17 00 : ARENA
11 11 18 00 : ARCILLAS
40 14 17 00 : MATERIAL DE FERRETERÍA Y ACCESORIOS
31 16 15 00 : TORNILLOS
31 16 24 00 : FIJADORES VARIOS
32 16 23 00 : FERRETERÍA EN GENERAL
39 12 17 00 : FERRETERÍA ELÉCTRICA Y SUMINISTROS

*** EXPERIENCIA No. 176 :
NÚMERO CONSECUTIVO DEL CONTRATO:180
CONTRATO CELEBRADO POR :3 - CONSORCIO O UNIÓN TEMPORAL
NOMBRE DEL CONTRATISTA :CONSORCIO CIVIL 2012
NOMBRE DEL CONTRATANTE :MUNICIPIO DE MONQUIRA
VALOR CONTRATADO EN SMLV :50,55
PORCENTAJE DE PARTICIPACIÓN EN EL VALOR EJECUTADO EN CASO DE CONSORCIOS Y UNIONES TEMPORALES: 50%

- SG FM CL PR - DESCRIPCIÓN
11 11 15 00 : BARRO Y TIERRA
11 11 16 00 : PIEDRA
11 11 17 00 : ARENA
11 11 18 00 : ARCILLAS
11 12 16 00 : MADERA
11 12 18 00 : FIBRAS DE PLANTAS
11 15 15 00 : FIBRAS
11 15 16 00 : HEBRAS
11 15 17 00 : HILOS
14 11 15 00 : PAPEL DE IMPRENTA Y PAPEL DE ESCRIBIR
14 11 16 00 : PAPEL FANTASÍA
14 11 17 00 : PRODUCTOS DE PAPEL PARA USO PERSONAL
14 11 18 00 : PAPELES DE USO COMERCIAL

*** EXPERIENCIA No. 177 :
NÚMERO CONSECUTIVO DEL CONTRATO:181
CONTRATO CELEBRADO POR :3 - CONSORCIO O UNIÓN TEMPORAL
NOMBRE DEL CONTRATISTA :CONSORCIO CIVIL 2012
NOMBRE DEL CONTRATANTE :MUNICIPIO DE MONQUIRA
VALOR CONTRATADO EN SMLV :69,25
PORCENTAJE DE PARTICIPACIÓN EN EL VALOR EJECUTADO EN CASO DE CONSORCIOS Y UNIONES TEMPORALES: 50%

215



CERTIFICADO DE INSCRIPCIÓN Y CLASIFICACIÓN EN EL REGISTRO DE PROPONENTES

Fecha expedición: 20/09/2023 - 09:05:16
Recibo No. 5000817667, Valor 62000

CÓDIGO DE VERIFICACIÓN zqFhaV5D2M

Verifique el contenido y confiabilidad de este certificado, ingresando a <https://si.confacominas.co/verificar/verificar.php?empresa=38> y digite el respectivo código, para que visualice la imagen generada al momento de su expedición. La verificación se puede realizar de manera limitada, durante 60 días calendario contados a partir de la fecha de su expedición.

SG FM CL PR - DESCRIPCIÓN
25 19 17 00 : EQUIPO PARA EL MANTENIMIENTO DE VEHÍCULO
25 19 18 00 : EQUIPO DE MEDICIÓN Y PRUEBA DE VEHICULOS

*** EXPERIENCIA No.178 :

NÚMERO CONSECUTIVO DEL CONTRATO:182
CONTRATO CELEBRADO POR :1 - EL PROponente
NOMBRE DEL CONTRATISTA :CALING LIMITADA
NOMBRE DEL CONTRATANTE :MUNICIPIO DE SAN EDUARDO
VALOR CONTRATADO EN SMLV :21,39

SG FM CL PR - DESCRIPCIÓN
95 12 18 00 : EDIFICIOS Y ESTRUCTURAS UTILITARIOS
72 15 15 00 : SERVICIOS DE SISTEMAS ELÉCTRICOS
81 10 15 00 : INGENIERÍA CIVIL Y ARQUITECTURA
81 10 17 00 : INGENIERÍA ELÉCTRICA Y ELECTRÓNICA
81 10 24 00 : INGENIERÍA DE TRANSMISIÓN DE ENERGÍA ELÉCTRICA
39 10 16 00 : LÁMPARAS Y BOMBILLAS
39 11 18 00 : ACCESORIOS DE ILUMINACIÓN
39 10 19 00 : BALASTOS DE LÁMPARAS Y TRANSFORMADORES DE LÁMPARAS
39 12 22 00 : INTERRUPTORES ELÉCTRICOS Y ACCESORIOS
39 12 11 00 : CENTROS DE CONTROL Y DISTRIBUCIÓN Y ACCESORIOS
39 12 10 00 : EQUIPAMIENTO PARA DISTRIBUCIÓN Y CONVERSIÓN DE ALIMENTACIÓN
26 12 15 00 : ALAMBRE ELÉCTRICO
26 12 16 00 : CABLES ELÉCTRICOS Y ACCESORIOS
31 15 22 00 : ALAMBRES NO ELÉCTRICOS DE HIERRO Y ACERO
72 14 11 00 : SERVICIOS DE CONSTRUCCIÓN Y REVESTIMIENTO Y PAVIMENTACIÓN DE INFRAEST...
73 17 15 00 : MANUFACTURA DE BIENES ELÉCTRICOS
73 17 16 00 : MANUFACTURA DE INSTRUMENTOS DE PRECISIÓN
83 10 18 00 : SERVICIOS ELÉCTRICOS
32 10 15 00 : CONJUNTOS DE CIRCUITOS Y COMPONENTES DE RADIOFRECUENCIA (RF)
32 10 16 00 : CIRCUITOS INTEGRADOS
32 11 15 00 : DIODOS
32 11 16 00 : TRANSISTORES
32 11 17 00 : APARATOS SEMICONDUCTORES
32 14 10 00 : TUBOS ELECTRÓNICOS
32 14 11 00 : PIEZAS Y ACCESORIOS DE TUBOS ELECTRÓNICOS
39 11 15 00 : ILUMINACIÓN DE INTERIORES Y ARTEFACTOS
39 11 16 00 : ILUMINACIÓN EXTERIOR Y ARTEFACTOS
39 11 17 00 : ALUMBRADO DE EMERGENCIA
39 11 19 00 : SEÑALIZACIÓN E ILUMINACIÓN DE EMPALAMIENTOS PELIGROSOS
39 11 20 00 : PROYECTORES MÓVILES



CERTIFICADO DE INSCRIPCIÓN Y CLASIFICACIÓN EN EL REGISTRO DE PROPONENTES

Fecha expedición: 20/09/2023 - 09:05:16
Recibo No. 5000817667, Valor 62000

CÓDIGO DE VERIFICACIÓN zqFhaV5D2M

Verifique el contenido y confiabilidad de este certificado, ingresando a <https://si.confacominas.co/verificar/verificar.php?empresa=38> y digite el respectivo código, para que visualice la imagen generada al momento de su expedición. La verificación se puede realizar de manera limitada, durante 60 días calendario contados a partir de la fecha de su expedición.

39 11 22 00 : DISPOSITIVOS DE EFECTOS ESPECIALES
39 13 15 00 : MARCADORES DE ALAMBRE Y DISPOSITIVOS PARA MARCAR ALAMBRE
39 13 16 00 : DISPOSITIVOS DE PROTECCIÓN DE ALAMBRE
39 13 17 00 : CONDUCTOS ELÉCTRICOS, ELECTRODUCTOS Y CABLES AÉREOS

*** EXPERIENCIA No.179 :

NÚMERO CONSECUTIVO DEL CONTRATO:183
CONTRATO CELEBRADO POR :1 - EL PROponente
NOMBRE DEL CONTRATISTA :CALING LIMITADA
NOMBRE DEL CONTRATANTE :MUNICIPIO DE MOTAVITA
VALOR CONTRATADO EN SMLV :26,47

SG FM CL PR - DESCRIPCIÓN
95 12 18 00 : EDIFICIOS Y ESTRUCTURAS UTILITARIOS
72 15 15 00 : SERVICIOS DE SISTEMAS ELÉCTRICOS
81 10 15 00 : INGENIERÍA CIVIL Y ARQUITECTURA
81 10 17 00 : INGENIERÍA ELÉCTRICA Y ELECTRÓNICA
81 10 24 00 : INGENIERÍA DE TRANSMISIÓN DE ENERGÍA ELÉCTRICA
39 10 16 00 : LÁMPARAS Y BOMBILLAS
39 11 18 00 : ACCESORIOS DE ILUMINACIÓN
39 10 19 00 : BALASTOS DE LÁMPARAS Y TRANSFORMADORES DE LÁMPARAS
39 12 22 00 : INTERRUPTORES ELÉCTRICOS Y ACCESORIOS
39 12 11 00 : CENTROS DE CONTROL Y DISTRIBUCIÓN Y ACCESORIOS
39 12 10 00 : EQUIPAMIENTO PARA DISTRIBUCIÓN Y CONVERSIÓN DE ALIMENTACIÓN
26 12 15 00 : ALAMBRE ELÉCTRICO
26 12 16 00 : CABLES ELÉCTRICOS Y ACCESORIOS
31 15 22 00 : ALAMBRES NO ELÉCTRICOS DE HIERRO Y ACERO
72 14 11 00 : SERVICIOS DE CONSTRUCCIÓN Y REVESTIMIENTO Y PAVIMENTACIÓN DE INFRAEST...
73 17 15 00 : MANUFACTURA DE BIENES ELÉCTRICOS
73 17 16 00 : MANUFACTURA DE INSTRUMENTOS DE PRECISIÓN
83 10 18 00 : SERVICIOS ELÉCTRICOS
32 10 15 00 : CONJUNTOS DE CIRCUITOS Y COMPONENTES DE RADIOFRECUENCIA (RF)
32 10 16 00 : CIRCUITOS INTEGRADOS
32 11 15 00 : DIODOS
32 11 16 00 : TRANSISTORES
32 11 17 00 : APARATOS SEMICONDUCTORES
32 14 10 00 : TUBOS ELECTRÓNICOS
32 14 11 00 : PIEZAS Y ACCESORIOS DE TUBOS ELECTRÓNICOS
39 11 15 00 : ILUMINACIÓN DE INTERIORES Y ARTEFACTOS
39 11 16 00 : ILUMINACIÓN EXTERIOR Y ARTEFACTOS
39 11 17 00 : ALUMBRADO DE EMERGENCIA
39 11 19 00 : SEÑALIZACIÓN E ILUMINACIÓN DE EMPALAMIENTOS PELIGROSOS



CERTIFICADO DE INSCRIPCIÓN Y CLASIFICACIÓN EN EL REGISTRO DE PROPONENTES

Fecha expedición: 20/09/2023 - 09:05:16
Recibo No. 5000817667, Valor 62000

CÓDIGO DE VERIFICACIÓN zqFhaV5D2M

Verifique el contenido y confiabilidad de este certificado, ingresando a <https://si.confacominas.co/verificar/verificar.php?empresa=38> y digite el respectivo código, para que visualice la imagen generada al momento de su expedición. La verificación se puede realizar de manera limitada, durante 60 días calendario contados a partir de la fecha de su expedición.

39 11 20 00 : PROYECTORES MÓVILES
39 11 22 00 : DISPOSITIVOS DE EFECTOS ESPECIALES
39 13 15 00 : MARCADORES DE ALAMBRE Y DISPOSITIVOS PARA MARCAR ALAMBRE
39 13 16 00 : DISPOSITIVOS DE PROTECCIÓN DE ALAMBRE
39 13 17 00 : CONDUCTOS ELÉCTRICOS, ELECTRODUCTOS Y CABLES AÉREOS

*** EXPERIENCIA No.180 :

NÚMERO CONSECUTIVO DEL CONTRATO:184
CONTRATO CELEBRADO POR :1 - EL PROponente
NOMBRE DEL CONTRATISTA :CALING LIMITADA
NOMBRE DEL CONTRATANTE :MUNICIPIO DE TUNJA
VALOR CONTRATADO EN SMLV :506,24

SG FM CL PR - DESCRIPCIÓN
95 12 16 00 : EDIFICIOS Y ESTRUCTURAS DE TRANSPORTE
95 11 15 00 : VÍAS DE TRÁFICO LIMITADO
95 12 18 00 : EDIFICIOS Y ESTRUCTURAS UTILITARIOS
95 14 17 00 : EDIFICIOS Y ESTRUCTURAS PREFABRICADOS COMERCIALES E INDUSTRIALES
95 14 16 00 : EDIFICIOS Y ESTRUCTURAS PREFABRICADOS RESIDENCIALES
95 12 21 00 : EDIFICIOS Y ESTRUCTURAS DE ACOMODACIONES
95 12 17 00 : EDIFICIOS Y ESTRUCTURAS PÚBLICOS
83 10 15 00 : SERVICIOS DE ACUEDUCTO Y ALCANTARILLADO
83 10 18 00 : SERVICIOS ELÉCTRICOS
81 10 23 00 : INGENIERÍA AERONÁUTICA
81 10 15 00 : INGENIERÍA CIVIL Y ARQUITECTURA
81 10 17 00 : INGENIERÍA ELÉCTRICA Y ELECTRÓNICA
81 12 15 00 : ANÁLISIS ECONÓMICO
80 10 15 00 : SERVICIOS DE CONSULTORÍA DE NEGOCIOS Y ADMINISTRACIÓN CORPORATIVA
72 10 33 00 : SERVICIOS DE MANTENIMIENTO Y REPARACIÓN DE INFRAESTRUCTURA
72 14 10 00 : SERVICIOS DE CONSTRUCCIÓN DE AUTOPISTAS Y CARRETERAS
72 14 15 00 : SERVICIOS DE PREPARACIÓN DE TIERRAS
72 15 21 00 : SERVICIOS ACÚSTICOS Y DE AISLAMIENTO
72 15 42 00 : SERVICIOS DE MANTENIMIENTO Y REPARACIÓN DE INSTALACIÓN DE INSTRUMENTA...
77 10 15 00 : EVALUACIÓN DE IMPACTO AMBIENTAL
72 15 44 00 : SERVICIOS DE MANTENIMIENTO Y FABRICACIÓN DE ACCESORIOS PARA TUBERÍAS
72 15 39 00 : SERVICIO DE PREPARACIÓN DE OBRAS DE CONSTRUCCIÓN
72 15 36 00 : SERVICIOS DE TERMINADO INTERIOR, DOTACIÓN Y REMODELACIÓN
72 15 34 00 : SERVICIOS DE APAREJAMIENTO Y ANCHAMIAJE
72 15 32 00 : SERVICIOS DE RECUBRIMIENTO, IMPERMEABILIZACIÓN PROTECCIÓN CONTRA CLIM...
72 15 30 00 : SERVICIOS DE VIDRIOS Y VENTANERÍA
72 15 29 00 : SERVICIOS DE MONTAJE DE ACERO ESTRUCTURAL
72 15 27 00 : SERVICIOS DE INSTALACIÓN Y REPARACIÓN DE CONCRETO



CERTIFICADO DE INSCRIPCIÓN Y CLASIFICACIÓN EN EL REGISTRO DE PROPONENTES

Fecha expedición: 20/09/2023 - 09:05:16
Recibo No. 5000817667, Valor 62000

CÓDIGO DE VERIFICACIÓN zqFhaV5D2M

Verifique el contenido y confiabilidad de este certificado, ingresando a <https://si.confacominas.co/verificar/verificar.php?empresa=38> y digite el respectivo código, para que visualice la imagen generada al momento de su expedición. La verificación se puede realizar de manera limitada, durante 60 días calendario contados a partir de la fecha de su expedición.

72 15 26 00 : SERVICIOS DE TECHADO Y PAREDES EXTERNAS Y LÁMINAS DE METAL
72 15 25 00 : SERVICIOS DE INSTALACIÓN DE PISOS
72 15 24 00 : SERVICIOS DE MONTAJE E INSTALACIÓN DE VENTANAS Y PUERTAS
72 15 23 00 : SERVICIOS DE CARPINTERÍA
72 15 20 00 : SERVICIOS DE PARETADO Y DRYWALL
72 15 19 00 : SERVICIOS DE ALBAÑILERÍA Y MAESTRÍA
72 15 15 00 : SERVICIOS DE SISTEMAS ELÉCTRICOS
72 15 13 00 : SERVICIOS DE PINTURA E INSTALACIÓN DE PAPEL DE COLGADURA
72 15 11 00 : SERVICIOS DE CONSTRUCCIÓN DE FLOMERÍA
72 12 10 00 : SERVICIOS DE CONSTRUCCIÓN DE EDIFICIOS INDUSTRIALES Y BODEGAS NUEVAS
72 11 10 00 : SERVICIOS DE CONSTRUCCIÓN DE UNIDADES UNIFAMILIARES
72 10 29 00 : SERVICIOS DE MANTENIMIENTO Y REPARACIÓN DE INSTALACIONES
72 10 15 00 : SERVICIOS DE APOYO PARA LA CONSTRUCCIÓN
40 18 31 00 : ACCESORIOS DE TUBOS
40 18 15 00 : TUBOS DE COBRE SOLDADOS
40 14 22 00 : REGULADORES DE GAS Y FLUIDO
40 14 19 00 : CONDUCTOS
40 14 17 00 : MATERIAL DE FERRETERÍA Y ACCESORIOS
40 14 16 00 : VALVULAS
39 12 21 00 : EQUIPO DE TRANSMISIÓN Y DISTRIBUCIÓN ELÉCTRICA
39 12 17 00 : FERRETERÍA ELÉCTRICA Y SUMINISTROS
39 12 16 00 : DISPOSITIVOS Y ACCESORIOS PARA LA PROTECCIÓN DE CIRCUITOS
39 12 15 00 : CONMUTADORES, CONTROLES Y RELES Y ACCESORIOS
39 12 14 00 : LENGUETAS DE CONEXIÓN, CONECTADORES Y TERMINALES
39 12 13 00 : CUADROS, REGISTROS Y MENAJE PARA ELECTRICIDAD
39 12 11 00 : CENTROS DE CONTROL Y DISTRIBUCIÓN Y ACCESORIOS
39 11 18 00 : ACCESORIOS DE ILUMINACIÓN
39 11 16 00 : ILUMINACIÓN EXTERIOR Y ARTEFACTOS
39 11 15 00 : ILUMINACIÓN DE INTERIORES Y ARTEFACTOS
39 10 19 00 : BALASTOS DE LÁMPARAS Y TRANSFORMADORES DE LÁMPARAS
39 10 18 00 : COMPONENTES Y ACCESORIOS DE LÁMPARA
39 10 16 00 : LÁMPARAS Y BOMBILLAS
31 21 19 00 : APLICADORES DE PINTURA Y ACCESORIOS PARA PINTAR
31 21 17 00 : ACABADOS EN GENERAL
31 21 15 00 : PINTURAS Y TAPA POROS
31 20 26 00 : OTROS ADHESIVOS Y SELLADORES
31 20 15 00 : CINTA ADHESIVA
31 16 28 00 : FERRETERÍA EN GENERAL
31 16 22 00 : REMACHES
31 16 20 00 : CLAVOS
31 16 18 00 : ARANDELAS
31 16 17 00 : TUERCAS



CERTIFICADO DE INSCRIPCIÓN Y CLASIFICACIÓN EN EL REGISTRO DE PROPONENTES

Fecha expedición: 20/09/2023 - 09:05:16
Recibo No. S000817667, Valor 62000

CÓDIGO DE VERIFICACIÓN zqPhtvSD2M

Verifique el contenido y confiabilidad de este certificado, ingresando a https://sl.comercios.com/ver/planilla/cv.php?empresa=36 y digite el respectivo código, para que visualice la imagen generada al momento de su expedición. La verificación se puede realizar de manera limitada, durante 60 días calendario contados a partir de la fecha de su expedición.

- 31 16 16 00 : PERNOS
31 16 15 00 : TORNILLOS
31 15 21 00 : CORDONES
31 15 20 00 : CABLE DE SEGURIDAD
31 15 19 00 : CORREAS
31 15 15 00 : CUERDAS
30 18 18 00 : CABEZAS, CHORROS Y PARTES Y ACCESORIOS DE GRIFOS Y DUCHAS
30 18 17 00 : GRIFOS
30 18 16 00 : INSTALACIONES RESIDENCIALES NO SANITARIAS
30 18 15 00 : PORCELANA SANITARIA
30 15 21 00 : SUPERFICIE
30 15 18 00 : MATERIALES PARA REVESTIMIENTO DE PAREDES Y EXTERIOR
30 15 16 00 : ACCESORIOS PARA TEJADOS
30 15 15 00 : MATERIAL PARA TEJADOS Y TECHOS
30 13 17 00 : AZULEJOS Y BALDOSAS
30 13 16 00 : LADRILLOS
30 13 15 00 : BLOQUES
30 11 19 00 : ELEMENTOS PARA REFORZAR CONCRETO
30 11 18 00 : AGREGADOS
30 11 16 00 : CEMENTO Y CAL
30 11 15 00 : CONCRETO Y MORTEROS
30 10 36 00 : PRODUCTOS ESTRUCTURALES
30 10 32 00 : ENPELADO
30 10 28 00 : PILOTAJE
30 10 24 00 : VARILLAS
30 10 23 00 : PERFILES
30 10 18 00 : CONDUCTOS
30 10 17 00 : VIGAS
30 10 15 00 : ANGULOS
80 14 18 00 : SERVICIOS DE CORREO
5 10 15 00 : LOTES RESIDENCIALES
12 17 00 : CLUBES DE AFICIONADOS
3 12 27 00 : EDIFICIOS Y ESTRUCTURAS DE DEFENSA
39 12 19 00 : DISPOSITIVOS Y ACCESORIOS DE SEGURIDAD ELÉCTRICA
30 17 17 00 : PRODUCTOS DE CRISTAL
30 15 19 00 : MATERIALES Y PRODUCTOS PARA ACABADOS
72 14 11 00 : SERVICIOS DE CONSTRUCCIÓN Y REVESTIMIENTO Y PAVIMENTACIÓN DE INFRAEST...
72 15 14 00 : SERVICIOS DE CONSTRUCCIÓN DE RECUBRIMIENTOS DE MUROS
72 15 22 00 : SERVICIOS DE BALDOSAS TERRAZO Y MÁRMOLES Y MOSAICOS
72 15 35 00 : SERVICIOS DE LIMPIEZA ESTRUCTURAL EXTERNA
72 15 40 00 : SERVICIOS DE EDIFICIOS ESPECIALIZADOS Y COMERCIOS
72 12 14 00 : SERVICIOS DE CONSTRUCCIÓN DE EDIFICIOS PÚBLICOS ESPECIALIZADOS



CERTIFICADO DE INSCRIPCIÓN Y CLASIFICACIÓN EN EL REGISTRO DE PROPONENTES

Fecha expedición: 20/09/2023 - 09:05:16
Recibo No. S000817667, Valor 62000

CÓDIGO DE VERIFICACIÓN zqPhtvSD2M

Verifique el contenido y confiabilidad de este certificado, ingresando a https://sl.comercios.com/ver/planilla/cv.php?empresa=36 y digite el respectivo código, para que visualice la imagen generada al momento de su expedición. La verificación se puede realizar de manera limitada, durante 60 días calendario contados a partir de la fecha de su expedición.

- 76 12 16 00 : DISPOSICIÓN DE DESECHOS NO PELIGROSOS
95 12 15 00 : EDIFICIOS Y ESTRUCTURAS COMERCIALES Y DE ENTRETENIMIENTO
72 11 11 00 : SERVICIOS DE CONSTRUCCIÓN DE UNIDADES MULTIFAMILIARES
40 15 15 00 : BOMBAS
31 21 16 00 : ADITIVOS PARA PINTURAS
31 16 23 00 : FERRERÍA DE MONTAJE
30 26 47 00 : ALAMBRE DE ACERO INOXIDABLE
30 26 46 00 : LÁMINAS DE ACERO INOXIDABLE
30 17 20 00 : PUERTAS
30 17 19 00 : MARCOS DE VENTANAS
30 17 16 00 : VENTANAS
30 17 15 00 : PUERTAS
30 15 17 00 : CANALONES DE TEJADO Y ACCESORIOS
27 11 29 00 : HERRAMIENTAS DISEÑADORAS
27 11 22 00 : HERRAMIENTAS DE ALBAÑILERÍA Y CONCRETO
27 11 21 00 : HERRAMIENTAS DE SUJECIÓN Y FIJACIÓN
27 11 18 00 : HERRAMIENTAS DE MEDIDA Y BOCEAJE
27 11 17 00 : LLAVES INGLÉSAS Y GUÍAS
27 11 16 00 : HERRAMIENTAS DE PERFILAR
27 11 15 00 : HERRAMIENTAS DE CORTE Y ENGARGAZO Y PUNZONES
24 11 18 00 : TANQUES Y CILINDROS Y SUS ACCESORIOS
11 11 17 00 : ARENA
11 11 16 00 : PIEDRA
31 16 25 00 : SOPORTES Y PUNTALES
31 16 21 00 : ANCLAS
31 16 19 00 : MUELLES
31 15 22 00 : ALAMBRES NO ELÉCTRICOS DE HIERRO Y ACERO
31 15 18 00 : ALAMBRE MECÁNICO
30 10 39 00 : EJES
30 10 37 00 : TRENZA
30 10 35 00 : ALMA DE PANAL
30 10 31 00 : RIELES
30 10 29 00 : PILARES
30 10 22 00 : PLANCHA
30 10 20 00 : HOJA
30 19 15 00 : ESCALERAS Y ANDAMIOS
30 19 16 00 : ESCALERAS Y ACCESORIOS DE ANDAMIAJE
30 19 17 00 : COBERTIZOS Y REMALQUES DE CONSTRUCCIÓN
95 10 16 00 : LOTES COMERCIALES
95 10 18 00 : LOTES DE TERRENOS GUBERNAMENTALES
95 10 19 00 : TIERRAS AGRÍCOLAS
95 10 17 00 : LOTES INDUSTRIALES



CERTIFICADO DE INSCRIPCIÓN Y CLASIFICACIÓN EN EL REGISTRO DE PROPONENTES

Fecha expedición: 20/09/2023 - 09:05:16
Recibo No. S000817667, Valor 62000

CÓDIGO DE VERIFICACIÓN zqPhtvSD2M

Verifique el contenido y confiabilidad de este certificado, ingresando a https://sl.comercios.com/ver/planilla/cv.php?empresa=36 y digite el respectivo código, para que visualice la imagen generada al momento de su expedición. La verificación se puede realizar de manera limitada, durante 60 días calendario contados a partir de la fecha de su expedición.

- 81 10 16 00 : INGENIERÍA MECÁNICA
81 10 22 00 : INGENIERÍA DE TRANSPORTE
40 18 30 00 : TUBERÍAS DE CAUCHO Y PLÁSTICO
10 15 00 : EXPLOTACIONES PESQUERAS
12 19 00 : SERVICIOS DE SEGURIDAD MARINA
12 17 00 : SERVICIOS DE SISTEMAS DE SEGURIDAD
41 10 37 00 : CUBETAS DE LABORATORIO
93 14 20 00 : DRSARROLLO URBANO
56 12 20 00 : MUEBLES DE LABORATORIO

*** EXPERIENCIA No.181 :

NÚMERO CONSECUTIVO DEL CONTRATO:185
CONTRATO CELEBRADO POR :1 - EL PROPONENTE
NOMBRE DEL CONTRATISTA :CALING LIMITADA
NOMBRE DEL CONTRATANTE :MUNICIPIO DE RAMIRIQUÍ
VALOR CONTRATADO EN S/MLV :498,59

SG FM CL PR - DESCRIPCIÓN

- 95 12 16 00 : EDIFICIOS Y ESTRUCTURAS DE TRANSPORTE
95 12 18 00 : EDIFICIOS Y ESTRUCTURAS UTILITARIOS
72 15 11 00 : SERVICIOS DE CONSTRUCCIÓN DE PLOMERÍA
81 10 15 00 : INGENIERÍA CIVIL Y ARQUITECTURA
83 10 15 00 : SERVICIOS DE ACUEDUCTO Y ALCANTARILLADO
40 17 15 00 : TUBOS Y TUBERÍAS COMERCIALES
72 10 15 00 : SERVICIOS DE APOYO PARA LA CONSTRUCCIÓN
72 15 19 00 : SERVICIOS DE ALBAÑILERÍA Y MAESTRÍA
72 15 44 00 : SERVICIOS DE MANTENIMIENTO Y FABRICACIÓN DE ACCESORIOS PARA TUBERÍAS
78 10 21 00 : SERVICIOS DE OLEODUCTOS
81 14 18 00 : ADMINISTRACIÓN DE INSTALACIONES
81 14 16 00 : MANEJO DE CADENA DE SUMINISTROS
76 10 15 00 : DESINFECCIÓN
77 12 17 00 : CONTAMINACIÓN DEL AGUA
71 15 13 00 : SERVICIOS DE INTERPRETACIÓN DEL CAMPO PETROLÍFERO
72 12 15 00 : SERVICIOS DE CONSTRUCCIÓN DE PLANTAS INDUSTRIALES
72 15 40 00 : SERVICIOS DE EDIFICIOS ESPECIALIZADOS Y COMERCIOS
70 17 15 00 : DESARROLLO
70 17 16 00 : VIGILANCIA
70 17 18 00 : SERVICIOS DE DRENAJE
72 14 15 00 : SERVICIOS DE PREPARACIÓN DE TIERRAS
72 15 14 00 : SERVICIOS DE CONSTRUCCIÓN DE RECUBRIMIENTOS DE MUROS
72 15 27 00 : SERVICIOS DE INSTALACIÓN Y REPARACIÓN DE CONCRETO
72 15 29 00 : SERVICIOS DE MONTAJE DE ACERO ESTRUCTURAL



CERTIFICADO DE INSCRIPCIÓN Y CLASIFICACIÓN EN EL REGISTRO DE PROPONENTES

Fecha expedición: 20/09/2023 - 09:05:16
Recibo No. S000817667, Valor 62000

CÓDIGO DE VERIFICACIÓN zqPhtvSD2M

Verifique el contenido y confiabilidad de este certificado, ingresando a https://sl.comercios.com/ver/planilla/cv.php?empresa=36 y digite el respectivo código, para que visualice la imagen generada al momento de su expedición. La verificación se puede realizar de manera limitada, durante 60 días calendario contados a partir de la fecha de su expedición.

- 72 10 29 00 : SERVICIOS DE MANTENIMIENTO Y REPARACIÓN DE INSTALACIONES
72 15 32 00 : SERVICIOS DE RECUBRIMIENTO, IMPERMEABILIZACIÓN PROTECCIÓN CONTRA CLIM...
30 10 22 00 : PLANCHA
30 10 24 00 : VARILLAS
30 10 36 00 : PRODUCTOS ESTRUCTURALES
30 11 15 00 : CONCRETO Y MORTEROS
30 11 16 00 : CEMENTO Y CAL
30 11 18 00 : AGREGADOS
30 12 19 00 : MATERIALES PARA ESTABILIZACIÓN Y REFUERZO DE SUELOS
30 13 16 00 : LADRILLOS
95 12 25 00 : EDIFICIOS Y ESTRUCTURAS AGRÍCOLAS Y DE CULTIVOS Y PESCA
20 10 15 00 : EQUIPO DE CORTE
70 17 17 00 : RIEGO
46 16 15 00 : CONTROL DE TRÁFICO
24 11 18 00 : TANQUES Y CILINDROS Y SUS ACCESORIOS
47 10 15 00 : EQUIPO PARA EL TRATAMIENTO Y SUMINISTRO DE AGUA
47 10 16 00 : CONSUMIBLES PARA EL TRATAMIENTO DE AGUA
72 14 11 00 : SERVICIOS DE CONSTRUCCIÓN Y REVESTIMIENTO Y PAVIMENTACIÓN DE INFRAEST...
72 15 28 00 : SERVICIOS DE PERFORACIÓN DE POZOS DE AGUA
71 12 27 00 : SERVICIOS DE MANTENIMIENTO DEL POZO
71 13 14 00 : SERVICIOS DE PRODUCCIÓN DEL POZO
71 15 14 00 : SERVICIOS DE INGENIERÍA DEL POZO
20 12 22 00 : EQUIPO DE PRUEBA DEL POZO

*** EXPERIENCIA No.182 :

NÚMERO CONSECUTIVO DEL CONTRATO:186
CONTRATO CELEBRADO POR :1 - EL PROPONENTE
NOMBRE DEL CONTRATISTA :CALING LIMITADA
NOMBRE DEL CONTRATANTE :MUNICIPIO DE SORACA
VALOR CONTRATADO EN S/MLV :700,01

SG FM CL PR - DESCRIPCIÓN

- 95 12 17 00 : EDIFICIOS Y ESTRUCTURAS PÚBLICAS
95 12 20 00 : EDIFICIOS Y ESTRUCTURAS HOSPITALARIAS
95 12 19 00 : EDIFICIOS Y ESTRUCTURAS EDUCACIONALES Y DE ADMINISTRACIÓN
81 10 15 00 : INGENIERÍA CIVIL Y ARQUITECTURA
85 12 17 00 : CIENCIA E INVESTIGACIÓN MÉDICA
85 12 18 00 : LABORATORIOS MÉDICOS
81 10 17 00 : INGENIERÍA ELÉCTRICA Y ELECTRÓNICA
76 11 15 00 : SERVICIOS DE LIMPIEZA Y MANTENIMIENTO DE EDIFICIOS GENERALES Y DE OFICINAS
72 15 44 00 : SERVICIOS DE MANTENIMIENTO Y FABRICACIÓN DE ACCESORIOS PARA TUBERÍAS
72 15 40 00 : SERVICIOS DE EDIFICIOS ESPECIALIZADOS Y COMERCIOS

216



CERTIFICADO DE INSCRIPCIÓN Y CLASIFICACIÓN EN EL REGISTRO DE PROPONENTES

Fecha expedición: 20/09/2023 - 09:05:16
Recibo No. S000817667, Valor 62000

CÓDIGO DE VERIFICACIÓN zqFhaVSD2M

Verifique el contenido y confiabilidad de este certificado, ingresando a https://si.contecarmar.gov.py/planilla/cv.php?empresa=38 y digite el respectivo código, para que visualice la imagen generada al momento de su expedición. La verificación se puede realizar de manera limitada, durante 60 días calendario contados a partir de la fecha de su expedición.

- 72 15 39 00 : SERVICIO DE PREPARACIÓN DE OBRAS DE CONSTRUCCIÓN
72 15 36 00 : SERVICIOS DE TERMINADO INTERIOR, DOTACIÓN Y REMODELACIÓN
72 15 35 00 : SERVICIOS DE LIMPIEZA ESTRUCTURAL EXTERNA
72 15 34 00 : SERVICIOS DE APAREJAMIENTO Y ANDAMIAJE
72 15 32 00 : SERVICIOS DE RECUBRIMIENTO, IMPERMEABILIZACIÓN PROTECCIÓN CONTRA CLIM...
72 15 30 00 : SERVICIOS DE VIDRIOS Y VENTANERÍA
72 15 29 00 : SERVICIOS DE MONTAJE DE ACERO ESTRUCTURAL
72 15 27 00 : SERVICIOS DE INSTALACIÓN Y REPARACIÓN DE CONCRETO
72 15 26 00 : SERVICIOS DE TECHADO Y PAREDES EXTERNAS Y LÁMINAS DE METAL
72 15 25 00 : SERVICIOS DE INSTALACIÓN DE PISOS
72 15 24 00 : SERVICIOS DE MONTAJE E INSTALACIÓN DE VENTANAS Y PUERTAS
72 15 23 00 : SERVICIOS DE CARPINTERÍA
72 15 22 00 : SERVICIOS DE BALDOSAS TERRAZO Y MÁRMOL Y MOSAICOS
72 15 21 00 : SERVICIOS ACÚSTICOS Y DE AISLAMIENTO
72 15 20 00 : SERVICIOS DE PAÑETADO Y DRYWALL
72 15 19 00 : SERVICIOS DE ALBAÑILERÍA Y MAESTRERÍA
72 15 18 00 : SERVICIOS DE SISTEMAS ELÉCTRICOS
72 15 14 00 : SERVICIOS DE CONSTRUCCIÓN DE RECUBRIMIENTOS DE MUROS
72 15 12 00 : SERVICIOS DE CONSTRUCCIÓN Y MANTENIMIENTO DE HVAC CALEFACCIÓN Y ENFRI...
72 15 11 00 : SERVICIOS DE CONSTRUCCIÓN DE PLOMERÍA
72 15 10 00 : SERVICIOS DE CONSTRUCCIÓN Y MANTENIMIENTO DE CALDERAS Y HORNOS
72 14 15 00 : SERVICIOS DE PREPARACIÓN DE TIERRAS
72 14 14 00 : SERVICIOS DE CONSTRUCCIÓN Y REPARACIÓN DE FACILIDADES DE DETENCIÓN
72 14 11 00 : SERVICIOS DE CONSTRUCCIÓN Y REVESTIMIENTO Y PAVIMENTACIÓN DE INFRAEST...
72 12 10 00 : SERVICIOS DE CONSTRUCCIÓN DE EDIFICIOS INDUSTRIALES Y BOEGAS NUEVAS
72 10 29 00 : SERVICIOS DE MANTENIMIENTO Y REPARACIÓN DE INSTALACIONES
72 10 15 00 : SERVICIOS DE APOYO PARA LA CONSTRUCCIÓN
40 18 31 00 : ACCESORIOS DE TUBOS
40 18 15 00 : TUBOS DE COBRE SOLDADOS
40 14 22 00 : REGULADORES DE GAS Y FLUIDO
40 14 19 00 : CONDUCTOS
40 14 17 00 : MATERIAL DE FERRETERÍA Y ACCESORIOS
40 14 16 00 : VÁLVULAS
39 12 21 00 : EQUIPO DE TRANSMISIÓN Y DISTRIBUCIÓN ELÉCTRICA
39 12 17 00 : FERRETERÍA ELÉCTRICA Y SUMINISTROS
39 12 16 00 : DISPOSITIVOS Y ACCESORIOS PARA LA PROTECCIÓN DE CIRCUITOS
39 12 15 00 : COMPUTADORES, CONTROLES Y RELES Y ACCESORIOS
39 12 14 00 : LENGUETAS DE CONEXIÓN, CONECTADORES Y TERMINALES
39 12 13 00 : CUADROS, REGISTROS Y MENAJE PARA ELECTRICIDAD
39 12 11 00 : CENTROS DE CONTROL Y DISTRIBUCIÓN Y ACCESORIOS
39 11 18 00 : ACCESORIOS DE ILUMINACIÓN
39 11 16 00 : ILUMINACIÓN EXTERIOR Y ARTEFACTOS



CERTIFICADO DE INSCRIPCIÓN Y CLASIFICACIÓN EN EL REGISTRO DE PROPONENTES

Fecha expedición: 20/09/2023 - 09:05:16
Recibo No. S000817667, Valor 62000

CÓDIGO DE VERIFICACIÓN zqFhaVSD2M

Verifique el contenido y confiabilidad de este certificado, ingresando a https://si.contecarmar.gov.py/planilla/cv.php?empresa=38 y digite el respectivo código, para que visualice la imagen generada al momento de su expedición. La verificación se puede realizar de manera limitada, durante 60 días calendario contados a partir de la fecha de su expedición.

- 39 11 15 00 : ILUMINACIÓN DE INTERIORES Y ARTEFACTOS
39 10 19 00 : BALASTOS DE LÁMPARAS Y TRANSFORMADORES DE LÁMPARAS
39 10 18 00 : COMPONENTES Y ACCESORIOS DE LÁMPARA
39 10 16 00 : LÁMPARAS Y BOMBILLAS
39 10 15 00 : APLICADORES DE PINTURA Y ACCESORIOS PARA PINTAR
39 10 14 00 : ACABADOS EN GENERAL
39 10 13 00 : PINTURAS Y TAPA POROS
39 10 12 00 : OTROS ADHESIVOS Y SELADORES
39 10 11 00 : CINTA ADHESIVA
39 10 10 00 : REDES DE METAL Y ESTRUCTURAS DE CRIBADO
39 10 09 00 : ESPACIADORES
39 10 08 00 : CONECTORES
39 10 07 00 : MORDAZAS
39 10 06 00 : RODANAS PIVOTANTES Y RUEDAS
39 10 05 00 : GANCHOS
39 10 04 00 : FERRETERÍA EN GENERAL
39 10 03 00 : FERRETERÍA DE MONTAJE
39 10 02 00 : REMACHES
39 10 01 00 : ANCLAS
39 10 00 00 : CLAVOS
39 09 99 00 : MUELLES
39 10 18 00 : ARANDELAS
39 10 17 00 : TUERCAS
39 10 16 00 : PERNOS
39 10 15 00 : TORNILLOS
39 10 14 00 : ALAMBRES NO ELÉCTRICOS DE HIERRO Y ACERO
39 10 13 00 : CORDONES
39 10 12 00 : EJES
39 10 11 00 : TRENZA
39 10 10 00 : PRODUCTOS ESTRUCTURALES
39 10 09 00 : ALMA DE PANAL
39 10 08 00 : ENREJADO
39 10 07 00 : RIELES
39 10 06 00 : PILARES
39 10 05 00 : PILOTAJE
39 10 04 00 : VARILLAS
39 10 03 00 : PERFILES
39 10 02 00 : PLANCHA
39 10 01 00 : HOJA
39 10 00 00 : CONDUCTOS
39 10 17 00 : VIGAS
39 10 15 00 : ÁNGULOS



CERTIFICADO DE INSCRIPCIÓN Y CLASIFICACIÓN EN EL REGISTRO DE PROPONENTES

Fecha expedición: 20/09/2023 - 09:05:17
Recibo No. S000817667, Valor 62000

CÓDIGO DE VERIFICACIÓN zqFhaVSD2M

Verifique el contenido y confiabilidad de este certificado, ingresando a https://si.contecarmar.gov.py/planilla/cv.php?empresa=38 y digite el respectivo código, para que visualice la imagen generada al momento de su expedición. La verificación se puede realizar de manera limitada, durante 60 días calendario contados a partir de la fecha de su expedición.

- 30 19 15 00 : ESCALERAS Y ANDAMIOS
30 19 16 00 : ESCALERAS Y ACCESORIOS DE ANDAMIAJE
30 19 17 00 : COBERTIZOS Y REMOLQUES DE CONSTRUCCIÓN
30 18 15 00 : INSTALACIONES RESILIENCIALES NO SANITARIAS
30 18 17 00 : GRIFOS
30 18 18 00 : CABEZAS, CHORROS Y PARTES Y ACCESORIOS DE GRIFOS Y DUCHAS
30 18 15 00 : PORCELANA SANITARIA
30 17 16 00 : VENTANAS
30 17 17 00 : PRODUCTOS DE CRISTAL
30 17 19 00 : MARCOS DE VENTANAS
31 16 25 00 : SOPORTES Y FUNTALES
31 15 20 00 : CABLE DE SEGURIDAD
31 15 19 00 : CORREAS
31 15 18 00 : ALAMBRE MECANICO
30 17 15 00 : PUERTAS
31 15 15 00 : CUERDAS
30 11 15 00 : CONCRETO Y MORTEROS
30 11 18 00 : AGREGADOS
30 11 19 00 : ELEMENTOS PARA REFORZAR CONCRETO
30 12 15 00 : BLOQUES
30 13 16 00 : LADRILLOS
30 13 17 00 : AZULEJOS Y BALDOSAS
95 12 23 00 : EDIFICIOS Y ESTRUCTURAS DE SALUD Y DEPORTIVAS
42 19 16 00 : SISTEMAS DE CONSTRUCCIÓN DE FACILIDAD MÉDICA
83 10 18 00 : SERVICIOS ELÉCTRICOS
72 10 31 00 : INSTALACIÓN Y REPARACIÓN DE SERVICIOS DE BANDAS TRANSPORTADORAS
72 15 17 00 : SERVICIOS DE INSTALACIÓN DE SISTEMAS DE SEGURIDAD FÍSICA E INDUSTRIAL
72 15 16 00 : SERVICIOS DE SISTEMAS ESPECIALIZADOS DE COMUNICACIÓN
72 15 18 00 : SERVICIOS DE MANTENIMIENTO Y REPARACIÓN DE INSTALACIÓN DE MÁQUINAS
72 15 31 00 : SERVICIOS DE CONSTRUCCIÓN DE FACILIDADES ATLÉTICAS Y RECREATIVAS
72 15 37 00 : SERVICIOS DE INSTALACIÓN, MANTENIMIENTO Y REPARACIÓN DE EQUIPOS Y CON...
72 15 41 00 : SERVICIOS DE MANTENIMIENTO Y REPARACIÓN DE EQUIPO DE SISTEMAS DE DISTR...
72 15 42 00 : SERVICIOS DE MANTENIMIENTO Y REPARACIÓN DE INSTALACIÓN DE INSTRUMENTA...
72 15 43 00 : SERVICIOS DE MANTENIMIENTO Y REPARACIÓN DE EQUIPO MOTIVO Y GENERACION...
26 12 16 00 : CABLES ELÉCTRICOS Y ACCESORIOS
83 10 15 00 : SERVICIOS DE ACUEDUCTO Y ALCANTARILLADO
95 12 21 00 : EDIFICIOS Y ESTRUCTURAS DE ACCOMODACIONES
95 12 18 00 : EDIFICIOS Y ESTRUCTURAS UTILITARIAS
85 10 15 00 : CENTROS DE SALUD
81 10 27 00 : SERVICIOS DE DISEÑO E INGENIERÍA DE SISTEMAS INSTRUMENTALES DE CONTROL
81 10 22 00 : INGENIERÍA DE TRANSPORTE
77 11 16 00 : REHABILITACIÓN AMBIENTAL



CERTIFICADO DE INSCRIPCIÓN Y CLASIFICACIÓN EN EL REGISTRO DE PROPONENTES

Fecha expedición: 20/09/2023 - 09:05:17
Recibo No. S000817667, Valor 62000

CÓDIGO DE VERIFICACIÓN zqFhaVSD2M

Verifique el contenido y confiabilidad de este certificado, ingresando a https://si.contecarmar.gov.py/planilla/cv.php?empresa=38 y digite el respectivo código, para que visualice la imagen generada al momento de su expedición. La verificación se puede realizar de manera limitada, durante 60 días calendario contados a partir de la fecha de su expedición.

- 77 11 15 00 : SERVICIOS DE SEGURIDAD AMBIENTAL
77 10 15 00 : EVALUACIÓN DE IMPACTO AMBIENTAL
72 15 45 00 : SERVICIOS DE MANTENIMIENTO E INSTALACIÓN DE EQUIPO PESADO
*** EXPERIENCIA No. 183 :
NÚMERO CONSECUTIVO DEL CONTRATO:187
NÚMERO CELEBRADO POR :1 - EL PROPONENTE
NOMBRE DEL CONTRATISTA :CALING LIMITADA
NOMBRE DEL CONTRATANTE :MINISTERIO DE DEFENSA NACIONAL EJERCITO NACIONAL -
BATALLON DE A.S.P.C NO1 CACIQUE TUNDAMA
VALOR CONTRATADO EN SMOLIV :322,83
SG EN CL PR - DESCRIPCIÓN
95 12 27 00 : EDIFICIOS Y ESTRUCTURAS DE DEFENSA
95 12 17 00 : EDIFICIOS Y ESTRUCTURAS PÚBLICOS
95 12 20 00 : EDIFICIOS Y ESTRUCTURAS HOSPITALARIAS
95 12 15 00 : EDIFICIOS Y ESTRUCTURAS EDUCACIONALES Y DE ADMINISTRACIÓN
80 10 15 00 : SERVICIOS DE CONSULTORIA DE NEGOCIOS Y ADMINISTRACIÓN CORPORATIVA
95 12 18 00 : LABORATORIOS MÉDICOS
81 10 17 00 : INGENIERÍA ELÉCTRICA Y ELECTRÓNICA
74 11 15 00 : SERVICIOS DE LIMPIEZA Y MANTENIMIENTO DE EDIFICIOS GENERALES Y DE OFICINAS
72 15 44 00 : SERVICIOS DE MANTENIMIENTO Y FABRICACIÓN DE ACCESORIOS PARA TUBERÍAS
72 15 40 00 : SERVICIOS DE EDIFICIOS ESPECIALIZADOS Y COMERCIOS
72 15 39 00 : SERVICIO DE PREPARACIÓN DE OBRAS DE CONSTRUCCIÓN
72 15 36 00 : SERVICIOS DE TERMINADO INTERIOR, DOTACIÓN Y REMODELACIÓN
72 15 35 00 : SERVICIOS DE LIMPIEZA ESTRUCTURAL EXTERNA
72 15 34 00 : SERVICIOS DE APAREJAMIENTO Y ANDAMIAJE
72 15 32 00 : SERVICIOS DE RECUBRIMIENTO, IMPERMEABILIZACIÓN PROTECCIÓN CONTRA CLIM...
72 15 30 00 : SERVICIOS DE VIDRIOS Y VENTANERÍA
72 15 29 00 : SERVICIOS DE MONTAJE DE ACERO ESTRUCTURAL
72 15 27 00 : SERVICIOS DE INSTALACIÓN Y REPARACIÓN DE CONCRETO
72 15 26 00 : SERVICIOS DE TECHADO Y PAREDES EXTERNAS Y LÁMINAS DE METAL
72 15 25 00 : SERVICIOS DE INSTALACIÓN DE PISOS
72 15 24 00 : SERVICIOS DE MONTAJE E INSTALACIÓN DE VENTANAS Y PUERTAS
72 15 22 00 : SERVICIOS DE BALDOSAS TERRAZO Y MÁRMOL Y MOSAICOS
72 15 20 00 : SERVICIOS DE PAÑETADO Y DRYWALL
72 15 19 00 : SERVICIOS DE ALBAÑILERÍA Y MAESTRERÍA
72 15 15 00 : SERVICIOS DE SISTEMAS ELÉCTRICOS
72 15 14 00 : SERVICIOS DE CONSTRUCCIÓN DE RECUBRIMIENTOS DE MUROS
72 15 11 00 : SERVICIOS DE CONSTRUCCIÓN DE PLOMERÍA
72 15 10 00 : SERVICIOS DE CONSTRUCCIÓN Y MANTENIMIENTO DE CALDERAS Y HORNOS
72 14 15 00 : SERVICIOS DE PREPARACIÓN DE TIERRAS



CERTIFICADO DE INSCRIPCIÓN Y CLASIFICACIÓN EN EL REGISTRO DE PROPONENTES

Fecha expedición: 20/09/2023 - 09:05:17
Recibo No. S000817667, Valor 62000

CÓDIGO DE VERIFICACIÓN zqFhaV5D2M

Verifique el contenido y confiabilidad de este certificado, ingresando a <https://sl.comfocameras.co/visa/plantilla/cv.php?empresa=36> y digite el respectivo código, para que visualice la imagen generada al momento de su expedición. La verificación se puede realizar de manera limitada, durante 60 días calendario contados a partir de la fecha de su expedición.

- 72 14 14 00 : SERVICIOS DE CONSTRUCCIÓN Y REPARACIÓN DE ESCALERAS DE DETENCIÓN
72 14 11 00 : SERVICIOS DE CONSTRUCCIÓN Y REVESTIMIENTO Y PAVIMENTACIÓN DE INFRAEST...
72 12 14 00 : SERVICIOS DE CONSTRUCCIÓN DE EDIFICIOS PÚBLICOS ESPECIALIZADOS
72 12 11 00 : SERVICIOS DE CONSTRUCCIÓN DE EDIFICIOS COMERCIALES Y DE OFICINA
72 12 10 00 : SERVICIOS DE CONSTRUCCIÓN DE EDIFICIOS INDUSTRIALES Y BODEGAS NUEVAS
72 10 29 00 : SERVICIOS DE MANTENIMIENTO Y REPARACIÓN DE INSTALACIONES
72 10 15 00 : SERVICIOS DE APOYO PARA LA CONSTRUCCIÓN
40 18 31 00 : ACCESORIOS DE TUBOS
40 18 15 00 : TUBOS DE COBRE SOLDADOS
40 14 22 00 : REGULADORES DE GAS Y FLUIDO
40 14 19 00 : CONDUCTOS
40 14 17 00 : MATERIAL DE FERRETERÍA Y ACCESORIOS
40 14 16 00 : VÁLVULAS
39 12 21 00 : EQUIPO DE TRANSMISIÓN Y DISTRIBUCIÓN ELÉCTRICA
39 12 17 00 : FERRETERÍA ELÉCTRICA Y SUMINISTROS
39 12 16 00 : DISPOSITIVOS Y ACCESORIOS PARA LA PROTECCIÓN DE CIRCUITOS
39 12 15 00 : CONMUTADORES, CONTROLES Y RELES Y ACCESORIOS
39 12 14 00 : LENGUETAS DE CONEXIÓN, CONECTADORES Y TERMINALES
39 12 13 00 : CUADROS, REGISTROS Y MENAJE PARA ELECTRICIDAD
39 12 11 00 : CENTROS DE CONTROL Y DISTRIBUCIÓN Y ACCESORIOS
39 11 18 00 : ACCESORIOS DE ILUMINACIÓN
39 11 16 00 : ILUMINACIÓN EXTERIOR Y ARTEFACTOS
39 11 15 00 : ILUMINACIÓN DE INTERIORES Y ARTEFACTOS
39 10 19 00 : BALASTOS DE LÁMPARAS Y TRANSFORMADORES DE LÁMPARAS
39 10 18 00 : COMPONENTES Y ACCESORIOS DE LÁMPARA
39 10 16 00 : LÁMPARAS Y BOMBILLAS
31 21 19 00 : APLICADORES DE PINTURA Y ACCESORIOS PARA PINTAR
31 21 17 00 : ACABADOS EN GENERAL
31 21 15 00 : PINTURAS Y TAPA POROS
31 20 16 00 : OTROS ADHESIVOS Y SELLADORES
31 20 15 00 : CINTA ADHESIVA
16 34 00 : REDES DE METAL Y ESTRUCTURAS DE CRIBADO
16 33 00 : ESPACIADORES
31 16 31 00 : CONECTORES
31 16 30 00 : EMBRAGUES
31 16 29 00 : MORDAZAS
31 16 28 00 : FERRETERÍA EN GENERAL
31 16 27 00 : ROLDANAS PIVOTANTES Y RUEDAS
31 16 26 00 : GANCHOS
31 16 25 00 : SOPORTES Y PUNTALES
31 16 23 00 : FERRETERÍA DE MONTAJE
31 16 22 00 : REMACHES



CERTIFICADO DE INSCRIPCIÓN Y CLASIFICACIÓN EN EL REGISTRO DE PROPONENTES

Fecha expedición: 20/09/2023 - 09:05:17
Recibo No. S000817667, Valor 62000

CÓDIGO DE VERIFICACIÓN zqFhaV5D2M

Verifique el contenido y confiabilidad de este certificado, ingresando a <https://sl.comfocameras.co/visa/plantilla/cv.php?empresa=36> y digite el respectivo código, para que visualice la imagen generada al momento de su expedición. La verificación se puede realizar de manera limitada, durante 60 días calendario contados a partir de la fecha de su expedición.

- 31 16 21 00 : ANCLAS
31 16 20 00 : CLAVOS
31 16 19 00 : MUELLES
31 16 18 00 : ARANDELAS
31 16 17 00 : TUERCAS
31 16 16 00 : PERNOS
31 16 15 00 : TORNILLOS
31 15 22 00 : ALAMBRES NO ELÉCTRICOS DE HIERRO Y ACERO
31 15 21 00 : CORDONES
31 15 20 00 : CABLE DE SEGURIDAD
31 15 19 00 : CORREAS
31 15 18 00 : ALAMBRE MECÁNICO
30 17 15 00 : FUERTAS
31 15 15 00 : CUERDAS
30 13 17 00 : AZULEJOS Y BALDOSAS
30 13 16 00 : LADRILLOS
30 13 15 00 : BLOQUES
30 11 19 00 : ELEMENTOS PARA REFORZAR CONCRETO
30 11 18 00 : AGREGADOS
30 11 15 00 : CONCRETO Y MORTEROS
30 10 39 00 : EYES
30 10 37 00 : TRENZA
30 10 36 00 : PRODUCTOS ESTRUCTURALES
30 10 35 00 : ALMA DE PANAL
30 10 32 00 : ENBREADO
30 10 31 00 : RIELES
30 10 29 00 : PILARES
30 10 28 00 : PILOTAJE
30 10 24 00 : VARILLAS
30 10 23 00 : PERFILES
30 10 22 00 : PLANCHA
30 10 20 00 : HOJA
20 10 18 00 : CONDUCTOS
30 10 17 00 : VIGAS
30 10 15 00 : ÁNGULOS
30 19 15 00 : ESCALERAS Y ANDAMIOS
30 19 16 00 : ESCALERAS Y ACCESORIOS DE ANDAMIJE
30 19 17 00 : COBERTIZOS Y REMOLQUES DE CONSTRUCCIÓN
30 18 16 00 : INSTALACIONES RESIDENCIALES NO SANITARIAS
30 18 17 00 : GRIFOS
30 18 18 00 : CABEZAS, CHORROS Y PARTES Y ACCESORIOS DE GRIFOS Y DUCHAS
30 18 15 00 : PORCELANA SANITARIA



CERTIFICADO DE INSCRIPCIÓN Y CLASIFICACIÓN EN EL REGISTRO DE PROPONENTES

Fecha expedición: 20/09/2023 - 09:05:17
Recibo No. S000817667, Valor 62000

CÓDIGO DE VERIFICACIÓN zqFhaV5D2M

Verifique el contenido y confiabilidad de este certificado, ingresando a <https://sl.comfocameras.co/visa/plantilla/cv.php?empresa=36> y digite el respectivo código, para que visualice la imagen generada al momento de su expedición. La verificación se puede realizar de manera limitada, durante 60 días calendario contados a partir de la fecha de su expedición.

- 30 17 16 00 : VENTANAS
30 17 17 00 : PRODUCTOS DE CRISTAL
30 17 19 00 : MARCOS DE VENTANAS
30 17 20 00 : PUERTAS
15 17 00 : CABLE MECÁNICO
11 17 00 : YESOS
30 11 16 00 : CEMENTO Y CAL

*** EXPERIENCIA No.184 :

NÚMERO CONSECUTIVO DEL CONTRATO:188

CONTRATO CELEBRADO POR :1 - EL PROPONENTE

NOMBRE DEL CONTRATISTA :CALING LIMITADA

NOMBRE DEL CONTRATANTE :MUNICIPIO DE TOTA

VALOR CONTRATADO EN SMMLV :1254,44

SG FM CL PR - DESCRIPCIÓN

- 95 14 17 00 : EDIFICIOS Y ESTRUCTURAS PREFABRICADOS COMERCIALES E INDUSTRIALES
95 12 17 00 : EDIFICIOS Y ESTRUCTURAS PÚBLICOS
81 10 17 00 : INGENIERÍA ELÉCTRICA Y ELECTRÓNICA
81 10 15 00 : INGENIERÍA CIVIL Y ARQUITECTURA
72 10 15 00 : SERVICIOS DE APOYO PARA LA CONSTRUCCIÓN
72 15 11 00 : SERVICIOS DE CONSTRUCCIÓN DE PLOMERÍA
72 15 13 00 : SERVICIOS DE PINTURA E INSTALACIÓN DE PAPEL DE COLGAMURA
72 15 14 00 : SERVICIOS DE CONSTRUCCIÓN DE RECUBRIMIENTOS DE MUROS
72 15 15 00 : SERVICIOS DE SISTEMAS ELÉCTRICOS
72 15 20 00 : SERVICIOS DE PAÑETADO Y DRYWALL
72 15 23 00 : SERVICIOS DE CARPINTERÍA
72 15 24 00 : SERVICIOS DE MONTAJE E INSTALACIÓN DE VENTANAS Y PUERTAS
72 15 26 00 : SERVICIOS DE TECHADO Y PAREDES EXTERNAS Y LÁMINAS DE METAL
72 15 27 00 : SERVICIOS DE INSTALACIÓN Y REPARACIÓN DE CONCRETO
72 15 29 00 : SERVICIOS DE MONTAJE DE ACERO ESTRUCTURAL
72 15 30 00 : SERVICIOS DE VIDRIOS Y VENTANERÍA
72 15 34 00 : SERVICIOS DE APARTEJADO Y ANDAMIJE
72 15 35 00 : SERVICIOS DE LIMPIEZA ESTRUCTURAL EXTERNA
72 15 36 00 : SERVICIOS DE TERMINADO INTERIOR, DOTACIÓN Y REMODELACIÓN
72 15 39 00 : SERVICIO DE PREPARACIÓN DE OBRAS DE CONSTRUCCIÓN
72 15 44 00 : SERVICIOS DE MANTENIMIENTO Y FABRICACIÓN DE ACCESORIOS PARA TUBERÍAS
72 10 33 00 : SERVICIOS DE MANTENIMIENTO Y REPARACIÓN DE INFRAESTRUCTURA
72 12 14 00 : SERVICIOS DE CONSTRUCCIÓN DE EDIFICIOS PÚBLICOS ESPECIALIZADOS
72 12 11 00 : SERVICIOS DE CONSTRUCCIÓN DE EDIFICIOS COMERCIALES Y DE OFICINA
72 10 29 00 : SERVICIOS DE MANTENIMIENTO Y REPARACIÓN DE INSTALACIONES
72 15 22 00 : SERVICIOS DE BALDOSAS TERRAZO Y MAÑOL Y MOSAICOS



CERTIFICADO DE INSCRIPCIÓN Y CLASIFICACIÓN EN EL REGISTRO DE PROPONENTES

Fecha expedición: 20/09/2023 - 09:05:17
Recibo No. S000817667, Valor 62000

CÓDIGO DE VERIFICACIÓN zqFhaV5D2M

Verifique el contenido y confiabilidad de este certificado, ingresando a <https://sl.comfocameras.co/visa/plantilla/cv.php?empresa=36> y digite el respectivo código, para que visualice la imagen generada al momento de su expedición. La verificación se puede realizar de manera limitada, durante 60 días calendario contados a partir de la fecha de su expedición.

- 72 14 14 00 : SERVICIOS DE CONSTRUCCIÓN Y REPARACIÓN DE FACILIDADES DE DETENCIÓN
76 11 15 00 : SERVICIOS DE LIMPIEZA Y MANTENIMIENTO DE EDIFICIOS GENERALES Y DE OFICINAS
72 15 40 00 : SERVICIOS DE EDIFICIOS ESPECIALIZADOS Y COMERCIOS
72 14 15 00 : SERVICIOS DE PREPARACIÓN DE TIERRAS
72 14 12 00 : SERVICIOS DE CONSTRUCCIÓN Y REVESTIMIENTO Y PAVIMENTACIÓN DE INFRAEST...
72 12 10 00 : SERVICIOS DE CONSTRUCCIÓN DE EDIFICIOS INDUSTRIALES Y BODEGAS NUEVAS
72 15 21 00 : SERVICIOS ACÚSTICOS Y DE AISLAMIENTO
72 15 10 00 : SERVICIOS DE CONSTRUCCIÓN Y MANTENIMIENTO DE CALDERAS Y HORNOS
40 18 31 00 : ACCESORIOS DE TUBOS
40 18 15 00 : TUBOS DE COBRE SOLDADOS
40 14 22 00 : REGULADORES DE GAS Y FLUIDO
40 14 19 00 : CONDUCTOS
40 14 17 00 : MATERIAL DE FERRETERÍA Y ACCESORIOS
40 14 16 00 : VÁLVULAS
39 12 21 00 : EQUIPO DE TRANSMISIÓN Y DISTRIBUCIÓN ELÉCTRICA
39 12 17 00 : FERRETERÍA ELÉCTRICA Y SUMINISTROS
39 12 16 00 : DISPOSITIVOS Y ACCESORIOS PARA LA PROTECCIÓN DE CIRCUITOS
39 12 15 00 : CONMUTADORES, CONTROLES Y RELES Y ACCESORIOS
39 12 14 00 : LENGUETAS DE CONEXIÓN, CONECTADORES Y TERMINALES
39 12 13 00 : CUADROS, REGISTROS Y MENAJE PARA ELECTRICIDAD
39 12 11 00 : CENTROS DE CONTROL Y DISTRIBUCIÓN Y ACCESORIOS
39 11 18 00 : ACCESORIOS DE ILUMINACIÓN
39 11 16 00 : ILUMINACIÓN EXTERIOR Y ARTEFACTOS
39 11 15 00 : ILUMINACIÓN DE INTERIORES Y ARTEFACTOS
39 10 19 00 : BALASTOS DE LÁMPARAS Y TRANSFORMADORES DE LÁMPARAS
39 10 18 00 : COMPONENTES Y ACCESORIOS DE LÁMPARA
39 10 16 00 : LÁMPARAS Y BOMBILLAS
31 21 19 00 : APLICADORES DE PINTURA Y ACCESORIOS PARA PINTAR
31 21 17 00 : ACABADOS EN GENERAL
31 21 15 00 : PINTURAS Y TAPA POROS
31 20 16 00 : OTROS ADHESIVOS Y SELLADORES
31 20 15 00 : CINTA ADHESIVA
31 16 34 00 : REDES DE METAL Y ESTRUCTURAS DE CRIBADO
31 16 33 00 : ESPACIADORES
31 16 32 00 : HERRAJE DE RETENCIÓN
31 16 31 00 : CONECTORES
31 16 30 00 : EMBRAGUES
31 16 29 00 : MORDAZAS
31 16 28 00 : FERRETERÍA EN GENERAL
31 16 27 00 : ROLDANAS PIVOTANTES Y RUEDAS
31 16 26 00 : GANCHOS
31 16 25 00 : SOPORTES Y PUNTALES

277



CERTIFICADO DE INSCRIPCIÓN Y CLASIFICACIÓN EN EL REGISTRO DE PROPONENTES

Fecha expedición: 20/09/2023 - 09:05:17
Recibo No. S000817667, Valor 62000

CÓDIGO DE VERIFICACIÓN zqFhsV502M

Verifique el contenido y confiabilidad de este certificado, ingresando a https://si.comfocemmas.co/visa/planilla/cv.php?empresa=38 y digite el respectivo código, para que visualice la imagen generada al momento de su expedición. La verificación se puede realizar de manera limitada, durante 60 días calendario contados a partir de la fecha de su expedición.

- 31 16 24 00 : FIJADORES VARIOS
31 16 23 00 : FERRETERIA DE MONTAJE
31 16 22 00 : REMACHES
31 16 21 00 : ANCLAS
31 16 20 00 : CLAVOS
31 16 19 00 : MUELLES
31 16 18 00 : ARANDELAS
31 16 17 00 : TUERCAS
31 16 16 00 : PERNOS
31 16 15 00 : TORNILLOS
31 15 22 00 : ALAMBRES NO ELÉCTRICOS DE HIERRO Y ACERO
31 15 20 00 : CABLE DE SEGURIDAD
31 15 19 00 : CORREAS
31 15 15 00 : CUERDAS
30 13 17 00 : AZULEJOS Y BALDOSAS
30 13 16 00 : LADRILLOS
30 13 15 00 : BLOQUES
30 11 19 00 : ELEMENTOS PARA REFORZAR CONCRETO
30 11 18 00 : AGREGADOS
30 11 15 00 : CONCRETO Y MORTEROS
30 10 39 00 : EJES
30 10 37 00 : TRENZA
30 10 36 00 : PRODUCTOS ESTRUCTURALES
30 10 35 00 : ALMA DE PANAL
30 10 32 00 : ENREJADO
30 10 31 00 : RIELES
30 10 29 00 : PILARES
30 10 28 00 : PILOTAJE
30 10 24 00 : VARILLAS
30 10 23 00 : PERFILES
30 10 22 00 : PLANCHA
30 10 20 00 : HOJA
30 10 18 00 : CONDUCTOS
30 10 17 00 : VIGAS
30 15 16 00 : ESCALERAS Y ACCESORIOS DE ANDAMIAJE
30 19 17 00 : COBERTIZOS Y REMOLQUES DE CONSTRUCCIÓN
30 19 18 00 : EQUIPOS Y MATERIALES PARA CONSTRUCCIONES TEMPORALES Y APOYO AL MANTENIM...
30 18 16 00 : INSTALACIONES RESIDENCIALES NO SANITARIAS
30 18 17 00 : GRIFOS
30 18 18 00 : CABEZAS, CHORROS Y PARTES Y ACCESORIOS DE GRIFOS Y DUCHAS
30 18 15 00 : PORCELANA SANITARIA
30 17 15 00 : PUERTAS



CERTIFICADO DE INSCRIPCIÓN Y CLASIFICACIÓN EN EL REGISTRO DE PROPONENTES

Fecha expedición: 20/09/2023 - 09:05:17
Recibo No. S000817667, Valor 62000

CÓDIGO DE VERIFICACIÓN zqFhsV502M

Verifique el contenido y confiabilidad de este certificado, ingresando a https://si.comfocemmas.co/visa/planilla/cv.php?empresa=38 y digite el respectivo código, para que visualice la imagen generada al momento de su expedición. La verificación se puede realizar de manera limitada, durante 60 días calendario contados a partir de la fecha de su expedición.

- 30 17 16 00 : VENTANAS
30 17 17 00 : PRODUCTOS DE CRISTAL
30 17 19 00 : MARCOS DE VENTANAS
30 17 20 00 : PUERTAS
31 15 17 00 : CABLE MECANICO
95 12 20 00 : EDIFICIOS Y ESTRUCTURAS HOSPITALARIAS
95 12 23 00 : EDIFICIOS Y ESTRUCTURAS DE SALUD Y DEPORTIVAS
*** EXPERIENCIA No.185 :
NÚMERO CONSECUTIVO DEL CONTRATO:189
CONTRATO CELEBRADO POR :3 - CONSORCIO O UNIÓN TEMPORAL
NOMBRE DEL CONTRATISTA :UNION TEMPORAL PERCAL
NOMBRE DEL CONTRATANTE :MUNICIPIO DE UUITAMA
VALOR CONTRATADO EN SMLV :243,23
PORCENTAJE DE PARTICIPACIÓN EN EL VALOR EJECUTADO EN CASO DE CONSORCIOS Y UNIONES TEMPORALES: 99%
SG FN CL PR - DESCRIPCIÓN
95 10 17 00 : LOTES INDUSTRIALES
95 12 15 00 : EDIFICIOS Y ESTRUCTURAS COMERCIALES Y DE ENTRETENIMIENTO
95 12 19 00 : EDIFICIOS Y ESTRUCTURAS EDUCACIONALES Y DE ADMINISTRACIÓN
95 12 21 00 : EDIFICIOS Y ESTRUCTURAS DE ACOMODACIONES
76 11 15 00 : SERVICIOS DE LIMPIEZA Y MANTENIMIENTO DE EDIFICIOS GENERALES Y DE OFICINAS
72 15 44 00 : SERVICIOS DE MANTENIMIENTO Y FABRICACIÓN DE ACCESORIOS PARA TUBERÍAS
72 15 40 00 : SERVICIOS DE EDIFICIOS ESPECIALIZADOS Y COMERCIOS
72 15 39 00 : SERVICIO DE PREPARACIÓN DE OBRAS DE CONSTRUCCIÓN
72 15 36 00 : SERVICIOS DE TERMINADO INTERIOR, DOTACIÓN Y REMODELACION
72 15 35 00 : SERVICIOS DE LIMPIEZA ESTRUCTURAL EXTERNA
72 15 34 00 : SERVICIOS DE APAREJAMIENTO Y ANGAMIAJE
72 15 32 00 : SERVICIOS DE RECUBRIMIENTO, IMPERMEABILIZACIÓN PROTECCION CONTRA CLIM...
72 15 30 00 : SERVICIOS DE VIDRIOS Y VENTANERÍA
72 15 29 00 : SERVICIOS DE MONTAJE DE ACERO ESTRUCTURAL
72 15 27 00 : SERVICIOS DE INSTALACIÓN Y REPARACIÓN DE CONCRETO
77 10 16 00 : PLANEACIÓN AMBIENTAL
95 12 17 00 : EDIFICIOS Y ESTRUCTURAS PÚBLICOS
80 10 15 00 : SERVICIOS DE CONSULTORIA DE NEGOCIOS Y ADMINISTRACIÓN CORPORATIVA
72 10 33 00 : SERVICIOS DE MANTENIMIENTO Y REPARACIÓN DE INFRAESTRUCTURA
72 12 11 00 : SERVICIOS DE CONSTRUCCIÓN DE EDIFICIOS PÚBLICOS ESPECIALIZADOS
72 12 14 00 : SERVICIOS DE CONSTRUCCIÓN DE EDIFICIOS COMERCIALES Y DE OFICINA
72 14 14 00 : SERVICIOS DE CONSTRUCCIÓN Y REPARACIÓN DE FACILIDADES DE DETENCIÓN
72 14 11 00 : SERVICIOS DE CONSTRUCCIÓN Y REVESTIMIENTO Y PAVIMENTACIÓN DE INFRAEST...
80 10 17 00 : GERENCIA INDUSTRIAL



CERTIFICADO DE INSCRIPCIÓN Y CLASIFICACIÓN EN EL REGISTRO DE PROPONENTES

Fecha expedición: 20/09/2023 - 09:05:17
Recibo No. S000817667, Valor 62000

CÓDIGO DE VERIFICACIÓN zqFhsV502M

Verifique el contenido y confiabilidad de este certificado, ingresando a https://si.comfocemmas.co/visa/planilla/cv.php?empresa=38 y digite el respectivo código, para que visualice la imagen generada al momento de su expedición. La verificación se puede realizar de manera limitada, durante 60 días calendario contados a partir de la fecha de su expedición.

- 81 10 15 00 : INGENIERIA CIVIL Y ARQUITECTURA
30 11 16 00 : CEMENTO Y CAL
30 11 17 00 : YESOS
72 12 10 00 : SERVICIOS DE CONSTRUCCIÓN DE EDIFICIOS INDUSTRIALES Y BOEGAS NUEVAS
72 10 29 00 : SERVICIOS DE MANTENIMIENTO Y REPARACIÓN DE INSTALACIONES
72 10 15 00 : SERVICIOS DE APOYO PARA LA CONSTRUCCIÓN
40 18 31 00 : ACCESORIOS DE TUBOS
40 18 15 00 : TUBOS DE COBRE SOLDADOS
40 14 22 00 : REGULADORES DE GAS Y FLUIDO
40 14 19 00 : CONDUCTOS
40 14 17 00 : MATERIAL DE FERRETERIA Y ACCESORIOS
40 14 16 00 : VALVULAS
39 12 21 00 : EQUIPO DE TRANSMISIÓN Y DISTRIBUCIÓN ELÉCTRICA
39 12 17 00 : FERRETERIA ELÉCTRICA Y SUMINISTROS
39 12 16 00 : DISPOSITIVOS Y ACCESORIOS PARA LA PROTECCIÓN DE CIRCUITOS
39 12 15 00 : CONMUTADORES, CONTROLES Y RELES Y ACCESORIOS
39 12 14 00 : LENGUETAS DE CONEXIÓN, CONECTADORES Y TERMINALES
39 12 13 00 : CUADROS, REGISTROS Y MONTAJE PARA ELECTRICIDAD
39 12 11 00 : CENTROS DE CONTROL Y DISTRIBUCIÓN Y ACCESORIOS
39 11 28 00 : ACCESORIOS DE ILUMINACIÓN
39 11 16 00 : ILUMINACIÓN EXTERIOR Y ARTEFACTOS
39 11 15 00 : ILUMINACIÓN DE INTERIORES Y ARTEFACTOS
39 10 19 00 : BALASTOS DE LÁMPARAS Y TRANSFORMADORES DE LÁMPARAS
39 10 18 00 : COMPONENTES Y ACCESORIOS DE LÁMPARA
39 10 16 00 : LÁMPARAS Y BOMBILLAS
31 21 19 00 : APLICADORES DE PINTURA Y ACCESORIOS PARA PINTAR
31 21 17 00 : ACABADOS EN GENERAL
31 21 15 00 : PINTURAS Y TAPA POROS
31 20 16 00 : OTROS ADHESIVOS Y SELLADORES
31 20 15 00 : CINTA ADHESIVA
31 16 34 00 : REDES DE METAL Y ESTRUCTURAS DE CRIBADO
31 16 33 00 : ESPACIADORES
31 16 32 00 : HERRAJE DE RETENCIÓN
31 16 31 00 : CONECTORES
31 16 30 00 : EMBRAGUES
31 16 29 00 : MORDAZAS
31 16 28 00 : FERRETERIA EN GENERAL
31 16 27 00 : ROLDANAS PIVOTANTES Y RUEDAS
31 16 26 00 : GANCHOS
31 16 25 00 : SOPORTES Y PUNTALES
31 16 24 00 : FIJADORES VARIOS
31 16 23 00 : FERRETERIA DE MONTAJE



CERTIFICADO DE INSCRIPCIÓN Y CLASIFICACIÓN EN EL REGISTRO DE PROPONENTES

Fecha expedición: 20/09/2023 - 09:05:17
Recibo No. S000817667, Valor 62000

CÓDIGO DE VERIFICACIÓN zqFhsV502M

Verifique el contenido y confiabilidad de este certificado, ingresando a https://si.comfocemmas.co/visa/planilla/cv.php?empresa=38 y digite el respectivo código, para que visualice la imagen generada al momento de su expedición. La verificación se puede realizar de manera limitada, durante 60 días calendario contados a partir de la fecha de su expedición.

- 31 16 22 00 : REMACHES
31 16 21 00 : ANCLAS
31 16 20 00 : CLAVOS
31 16 19 00 : MUELLES
31 16 18 00 : ARANDELAS
31 16 17 00 : TUERCAS
31 16 16 00 : PERNOS
31 16 15 00 : TORNILLOS
31 15 22 00 : ALAMBRES NO ELÉCTRICOS DE HIERRO Y ACERO
31 15 21 00 : CORDONES
31 15 20 00 : CABLE DE SEGURIDAD
31 15 19 00 : CORREAS
30 18 15 00 : PORCELANA SANITARIA
31 15 15 00 : CUERDAS
30 13 17 00 : AZULEJOS Y BALDOSAS
30 13 15 00 : BLOQUES
30 13 16 00 : LADRILLOS
30 11 19 00 : ELEMENTOS PARA REFORZAR CONCRETO
30 11 18 00 : AGREGADOS
30 11 15 00 : CONCRETO Y MORTEROS
30 10 39 00 : EJES
30 10 37 00 : TRENZA
30 10 36 00 : PRODUCTOS ESTRUCTURALES
30 17 15 00 : PUERTAS
30 17 16 00 : VENTANAS
30 17 17 00 : PRODUCTOS DE CRISTAL
30 17 19 00 : MARCOS DE VENTANAS
30 18 16 00 : INSTALACIONES RESIDENCIALES NO SANITARIAS
30 10 35 00 : ALMA DE PANAL
30 10 32 00 : ENREJADO
30 10 31 00 : RIELES
30 10 29 00 : PILARES
30 10 28 00 : PILOTAJE
30 10 24 00 : VARILLAS
30 10 23 00 : PERFILES
30 10 22 00 : PLANCHA
30 10 20 00 : HOJA
30 10 18 00 : CONDUCTOS
30 10 17 00 : VIGAS
30 10 15 00 : ANGULOS
31 15 17 00 : CABLE MECÁNICO



CERTIFICADO DE INSCRIPCIÓN Y CLASIFICACIÓN EN EL REGISTRO DE PROPONENTES

Fecha expedición: 2009/2023 - 09:05:17
RucNo. S000817667, Valor 62000

CÓDIGO DE VERIFICACIÓN zqFhv5D2M

Verifique el contenido y confiabilidad de este certificado, ingresando a https://s3.confeccamara.cu/visa/plantilla/cv.php?empresa=38 y digite el respectivo código, para que visualice la imagen generada al momento de su expedición. La verificación se puede realizar de manera limitada, durante 60 días calendario contados a partir de la fecha de su expedición.

*** EXPERIENCIA No.186 :

NÚMERO CONSECUTIVO DEL CONTRATO:190
CONTRATO CELEBRADO POR :3 - CONSORCIO O UNIÓN TEMPORAL
NOMBRE DEL CONTRATISTA :CONSORCIO CONSTRUCAL
NOMBRE DEL CONTRATANTE :MUNICIPIO DE TUNJA
VALOR CONTRATADO EN SMOVLV :189,98
PORCENTAJE DE PARTICIPACIÓN EN EL VALOR EJECUTADO EN CASO DE CONSORCIOS Y UNIONES TEMPORALES: 99%

- SG FM CL PR - DESCRIPCIÓN
95 10 17 00 : LOTES INDUSTRIALES
95 12 15 00 : EDIFICIOS Y ESTRUCTURAS COMERCIALES Y DE ENTRETENIMIENTO
95 12 19 00 : EDIFICIOS Y ESTRUCTURAS EDUCACIONALES Y DE ADMINISTRACIÓN
95 12 21 00 : EDIFICIOS Y ESTRUCTURAS DE ACOMODACIONES
76 11 15 00 : SERVICIOS DE LIMPIEZA Y MANTENIMIENTO DE EDIFICIOS GENERALES Y DE OFICINAS
72 15 44 00 : SERVICIOS DE MANTENIMIENTO Y FABRICACIÓN DE ACCESORIOS PARA TUBERÍAS
72 15 40 00 : SERVICIOS DE EDIFICIOS ESPECIALIZADOS Y COMERCIOS
72 15 39 00 : SERVICIO DE PREPARACIÓN DE OBRAS DE CONSTRUCCIÓN
72 15 36 00 : SERVICIOS DE TERMINADO INTERIOR, DOTACION Y REMODELACION
72 15 35 00 : SERVICIOS DE LIMPIEZA ESTRUCTURAL EXTERNA
72 15 34 00 : SERVICIOS DE APAREJAMIENTO Y ANCLAJE
72 15 32 00 : SERVICIOS DE RECUBRIMIENTO, IMPERMEABILIZACIÓN PROTECCION CONTRA CLIM...
72 15 30 00 : SERVICIOS DE VIDRIOS Y VENTANERÍA
72 15 29 00 : SERVICIOS DE MONTAJE DE ACERO ESTRUCTURAL
72 15 27 00 : SERVICIOS DE INSTALACIÓN Y REPARACIÓN DE CONCRETO
77 10 16 00 : PLANEACIÓN AMBIENTAL
95 12 17 00 : EDIFICIOS Y ESTRUCTURAS PÚBLICOS
80 10 15 00 : SERVICIOS DE CONSULTORÍA DE NEGOCIOS Y ADMINISTRACIÓN CORPORATIVA
72 10 30 00 : SERVICIOS DE MANTENIMIENTO Y REPARACIÓN DE INFRAESTRUCTURA
72 12 14 00 : SERVICIOS DE CONSTRUCCIÓN DE EDIFICIOS PÚBLICOS ESPECIALIZADOS
72 12 11 00 : SERVICIOS DE CONSTRUCCIÓN DE EDIFICIOS COMERCIALES Y DE OFICINA
14 14 00 : SERVICIOS DE CONSTRUCCIÓN Y REPARACIÓN DE FACILIDADES DE DETENCIÓN
14 11 00 : SERVICIOS DE CONSTRUCCIÓN Y REVESTIMIENTO Y PAVIMENTACIÓN DE INFRAEST...
80 10 17 00 : GERENCIA INDUSTRIAL
81 10 15 00 : INGENIERÍA CIVIL Y ARQUITECTURA
30 11 16 00 : CEMENTO Y CAL
30 11 17 00 : YESOS
72 12 10 00 : SERVICIOS DE CONSTRUCCIÓN DE EDIFICIOS INDUSTRIALES Y BOGEGAS NUEVAS
72 10 29 00 : SERVICIOS DE MANTENIMIENTO Y REPARACIÓN DE INSTALACIONES
72 10 15 00 : SERVICIOS DE APOYO PARA LA CONSTRUCCIÓN
40 18 31 00 : ACCESORIOS DE TUBOS
40 18 15 00 : TUBOS DE COBRE SOLDADOS



CERTIFICADO DE INSCRIPCIÓN Y CLASIFICACIÓN EN EL REGISTRO DE PROPONENTES

Fecha expedición: 2009/2023 - 09:05:17
RucNo. S000817667, Valor 62000

CÓDIGO DE VERIFICACIÓN zqFhv5D2M

Verifique el contenido y confiabilidad de este certificado, ingresando a https://s3.confeccamara.cu/visa/plantilla/cv.php?empresa=38 y digite el respectivo código, para que visualice la imagen generada al momento de su expedición. La verificación se puede realizar de manera limitada, durante 60 días calendario contados a partir de la fecha de su expedición.

- 40 14 22 00 : REGULADORES DE GAS Y FLUIDO
40 14 19 00 : CONTACTOS
40 14 17 00 : MATERIAL DE FERRETERÍA Y ACCESORIOS
40 14 16 00 : VÁLVULAS
39 12 21 00 : EQUIPO DE TRANSMISIÓN Y DISTRIBUCIÓN ELÉCTRICA
39 12 17 00 : FERRETERÍA ELÉCTRICA Y SUMINISTROS
39 12 16 00 : DISPOSITIVOS Y ACCESORIOS PARA LA PROTECCIÓN DE CIRCUITOS
39 12 15 06 : CONTACTORES, CONTROLES Y RELES Y ACCESORIOS
39 12 14 00 : LENGUETAS DE CONEXIÓN, CONECTADORES Y TERMINALES
39 12 13 00 : CUADROS, REGISTROS Y MENAJE PARA ELECTRICIDAD
39 12 11 00 : CENTROS DE CONTROL Y DISTRIBUCIÓN Y ACCESORIOS
39 11 18 00 : ACCESORIOS DE ILUMINACIÓN
39 11 16 00 : ILUMINACIÓN EXTERIOR Y ARTEFACTOS
39 11 15 00 : ILUMINACIÓN DE INTERIORES Y ARTEFACTOS
39 10 19 00 : BALASTOS DE LÁMPARAS Y TRANSFORMADORES DE LÁMPARAS
39 10 18 00 : COMPONENTES Y ACCESORIOS DE LÁMPARA
29 10 16 00 : LÁMPARAS Y BOMBILLAS
31 21 19 00 : APLICADORES DE PINTURA Y ACCESORIOS PARA PINTAR
31 21 17 00 : ACABADOS EN GENERAL
31 21 15 00 : PINTURAS Y TAPA POROS
31 20 16 00 : OTROS ADHESIVOS Y SELLADORES
31 20 15 00 : CINTA ADHESIVA
31 16 34 00 : REDES DE METAL Y ESTRUCTURAS DE CRIBADO
31 16 33 00 : ESPACIADORES
31 16 32 00 : HERRAJE DE RETENCIÓN
31 16 31 00 : CONECTORES
31 16 30 00 : EMBRAGUES
31 16 29 00 : MORDAZAS
31 16 28 00 : FERRETERÍA EN GENERAL
31 16 27 00 : ROLDANAS PIVOTANTES Y RUEDAS
31 16 26 00 : GANCHOS
31 16 25 00 : SOPORTES Y PUNTALES
31 16 24 00 : FIJADORES VARIOS
31 16 23 00 : FERRETERÍA DE MONTAJE
31 16 22 00 : REMACHES
31 16 21 00 : ANCLAS
31 16 20 00 : CLAVOS
31 16 19 00 : MUELLES
31 16 18 00 : ARANDELAS
31 16 17 00 : TUERCAS
31 16 16 00 : PERNOS
31 16 15 00 : TORNILLOS



CERTIFICADO DE INSCRIPCIÓN Y CLASIFICACIÓN EN EL REGISTRO DE PROPONENTES

Fecha expedición: 2009/2023 - 09:05:17
RucNo. S000817667, Valor 62000

CÓDIGO DE VERIFICACIÓN zqFhv5D2M

Verifique el contenido y confiabilidad de este certificado, ingresando a https://s3.confeccamara.cu/visa/plantilla/cv.php?empresa=38 y digite el respectivo código, para que visualice la imagen generada al momento de su expedición. La verificación se puede realizar de manera limitada, durante 60 días calendario contados a partir de la fecha de su expedición.

- 31 15 22 00 : ALAMBRES NO ELÉCTRICOS DE HIERRO Y ACERO
31 15 21 00 : CORDONES
31 15 20 00 : CABLE DE SEGURIDAD
15 19 00 : CORREAS
18 15 00 : PORCELANA SANITARIA
15 15 00 : CUERDAS
30 13 17 00 : AZULEJOS Y BALDOSAS
30 13 15 00 : RÍGORES
30 13 16 00 : LADRILLOS
30 11 19 00 : ELEMENTOS PARA REFORZAR CONCRETO
30 11 18 00 : ACREGADOS
30 11 15 00 : CONCRETO Y MORTEROS
30 10 39 00 : EJES
30 10 37 00 : TRENA
30 10 36 00 : PRODUCTOS ESTRUCTURALES
30 17 15 00 : PUERTAS
30 17 16 00 : VENTANAS
30 17 17 00 : PRODUCTOS DE CRISTAL
30 17 19 00 : MARCOS DE VENTANAS
30 18 16 00 : INSTALACIONES RESIDENCIALES NO SANITARIAS
30 10 35 00 : ALMA DE PANAL
30 10 32 00 : ENREJADO
30 10 31 00 : RIELES
30 10 29 00 : PILARES
30 10 28 00 : PILOTAJE
30 10 24 00 : VARILLAS
30 10 23 00 : PERFILES
30 10 22 00 : PLANCHA
30 10 20 00 : HOJA
30 10 18 00 : CONDUCTOS
30 10 17 00 : VIGAS
30 10 15 00 : ÁNGULOS
31 15 17 00 : CABLE MECÁNICO

*** EXPERIENCIA No.187 :

NÚMERO CONSECUTIVO DEL CONTRATO:192
CONTRATO CELEBRADO POR :1 - EL PROPONENTE
NOMBRE DEL CONTRATISTA :CALING LIMITADA
NOMBRE DEL CONTRATANTE :MUNICIPIO DE SANTIAGUAS
VALOR CONTRATADO EN SMOVLV :204,97

SG FM CL PR - DESCRIPCIÓN

- 95 14 17 00 : EDIFICIOS Y ESTRUCTURAS PREFABRICADOS COMERCIALES E INDUSTRIALES
95 12 17 00 : EDIFICIOS Y ESTRUCTURAS PÚBLICOS
81 10 17 00 : INGENIERÍA ELÉCTRICA Y ELECTRÓNICA
81 10 15 00 : INGENIERÍA CIVIL Y ARQUITECTURA
72 15 44 00 : SERVICIOS DE MANTENIMIENTO Y FABRICACIÓN DE ACCESORIOS PARA TUBERÍAS
72 15 40 00 : SERVICIOS DE EDIFICIOS ESPECIALIZADOS Y COMERCIOS
72 15 39 00 : SERVICIO DE PREPARACIÓN DE OBRAS DE CONSTRUCCIÓN
72 15 36 00 : SERVICIOS DE TERMINADO INTERIOR, DOTACION Y REMODELACION
72 15 35 00 : SERVICIOS DE LIMPIEZA ESTRUCTURAL EXTERNA
72 15 34 00 : SERVICIOS DE APAREJAMIENTO Y ANCLAJE
72 15 30 00 : SERVICIOS DE VIDRIOS Y VENTANERÍA
72 15 29 00 : SERVICIOS DE MONTAJE DE ACERO ESTRUCTURAL
72 15 27 00 : SERVICIOS DE INSTALACIÓN Y REPARACIÓN DE CONCRETO
72 15 26 00 : SERVICIOS DE TECHADO Y PAREDES EXTERNAS Y LÁMINAS DE METAL
72 15 24 00 : SERVICIOS DE MONTAJE E INSTALACIÓN DE VENTANAS Y PUERTAS
72 15 23 00 : SERVICIOS DE CARPINTERÍA
72 15 22 00 : SERVICIOS DE BALDOSAS TERRAZO Y MÁRMOL Y MOSAICOS
72 15 21 00 : SERVICIOS ACÚSTICOS Y DE AISLAMIENTO
72 15 20 00 : SERVICIOS DE PANEADO Y DRYWALL
72 15 32 00 : SERVICIOS DE RECUBRIMIENTO, IMPERMEABILIZACIÓN PROTECCION CONTRA CLIM...
72 15 15 00 : SERVICIOS DE SISTEMAS ELÉCTRICOS
72 15 14 00 : SERVICIOS DE CONSTRUCCIÓN DE RECUBRIMIENTOS DE MUOS
72 15 11 00 : SERVICIOS DE CONSTRUCCIÓN DE PLOMERÍA
72 15 10 00 : SERVICIOS DE CONSTRUCCIÓN Y MANTENIMIENTO DE CALDERAS Y HORNOS
72 14 15 00 : SERVICIOS DE PREPARACIÓN DE TIERRAS
72 14 14 00 : SERVICIOS DE CONSTRUCCIÓN Y REPARACIÓN DE FACILIDADES DE DETENCIÓN
72 14 11 00 : SERVICIOS DE CONSTRUCCIÓN Y REVESTIMIENTO Y PAVIMENTACIÓN DE INFRAEST...
72 12 14 00 : SERVICIOS DE CONSTRUCCIÓN DE EDIFICIOS PÚBLICOS ESPECIALIZADOS
72 12 11 00 : SERVICIOS DE CONSTRUCCIÓN DE EDIFICIOS COMERCIALES Y DE OFICINA
72 12 10 00 : SERVICIOS DE CONSTRUCCIÓN DE EDIFICIOS INDUSTRIALES Y BOGEGAS NUEVAS
72 10 33 00 : SERVICIOS DE MANTENIMIENTO Y REPARACIÓN DE INFRAESTRUCTURA
72 10 29 00 : SERVICIOS DE MANTENIMIENTO Y REPARACIÓN DE INSTALACIONES
72 10 15 00 : SERVICIOS DE APOYO PARA LA CONSTRUCCIÓN
40 18 31 00 : ACCESORIOS DE TUBOS
40 18 15 00 : TUBOS DE COBRE SOLDADOS
40 14 22 00 : REGULADORES DE GAS Y FLUIDO
40 14 19 00 : CONDUCTOS
40 14 17 00 : MATERIAL DE FERRETERÍA Y ACCESORIOS
40 14 16 00 : VÁLVULAS
39 12 21 00 : EQUIPO DE TRANSMISIÓN Y DISTRIBUCIÓN ELÉCTRICA
39 12 17 00 : FERRETERÍA ELÉCTRICA Y SUMINISTROS
39 12 16 00 : DISPOSITIVOS Y ACCESORIOS PARA LA PROTECCIÓN DE CIRCUITOS

218

**CERTIFICADO DE INSCRIPCIÓN Y CLASIFICACIÓN EN EL REGISTRO DE PROPONENTES**Fecha expedición: 20/09/2023 - 09:05:17
Recibo No. S000817667, Valor 62000

CÓDIGO DE VERIFICACIÓN zqFtaVSD2M

Verifique el contenido y confiabilidad de este certificado, ingresando a <https://si.comerciamas.co/vista/plantilla/cv.php?empresa=38> y digite el respectivo código, para que visualice la imagen generada al momento de su expedición. La verificación se puede realizar de manera ilimitada, durante 60 días calendario contados a partir de la fecha de su expedición.

- 39 12 15 00 : CONMUTADORES, CONTROLES Y RELES Y ACCESORIOS
- 39 12 14 00 : LENGUETAS DE CONEXIÓN, CONECTADORES Y TERMINALES
- 39 12 13 00 : CUADROS, REGISTROS Y MENAJE PARA ELECTRICIDAD
- 39 12 11 00 : CENTROS DE CONTROL Y DISTRIBUCIÓN Y ACCESORIOS
- 39 11 18 00 : ACCESORIOS DE ILUMINACIÓN
- 39 11 16 00 : ILUMINACIÓN EXTERIOR Y ARTEFACTOS
- 39 11 15 00 : ILUMINACIÓN DE INTERIORES Y ARTEFACTOS
- 39 10 19 00 : BALASTOS DE LÁMPARAS Y TRANSFORMADORES DE LÁMPARAS
- 39 10 18 00 : COMPONENTES Y ACCESORIOS DE LÁMPARA
- 39 10 16 00 : LÁMPARAS Y BOMBILLAS
- 31 21 19 00 : APLICADORES DE PINTURA Y ACCESORIOS PARA PINTAR
- 31 21 17 00 : ACABADOS EN GENERAL
- 31 21 15 00 : PINTURAS Y TAPA POROS
- 31 20 16 00 : OTROS ADHESIVOS Y SELLADORES
- 31 20 15 00 : CINTA ADHESIVA
- 31 16 34 00 : REDES DE METAL Y ESTRUCTURAS DE CRIBADO
- 31 16 33 00 : ESPACIADORES
- 31 16 32 00 : HERRAJE DE RETENCIÓN
- 31 16 31 00 : CONECTORES
- 31 16 30 00 : EMBRAGUES
- 31 16 28 00 : FERRETERÍA EN GENERAL
- 31 16 27 00 : ROLDANAS PIVOTANTES Y RUEDAS
- 31 16 26 00 : GANCOS
- 31 16 25 00 : SOPORTES Y PUNTALES
- 31 16 24 00 : FIJADORES VARIOS
- 31 16 23 00 : FERRETERÍA DE MONTAJE
- 31 16 22 00 : REMACHES
- 31 16 20 00 : CLAVOS
- 31 16 21 00 : ANCLAS
- 31 16 19 00 : MUELLES
- 31 16 18 00 : ARANDELAS
- 31 16 17 00 : TUERCAS
- 31 16 16 00 : PERNOS
- 31 16 15 00 : TORNILLOS
- 31 15 22 00 : ALAMBRES NO ELÉCTRICOS DE HIERRO Y ACERO
- 31 15 21 00 : CORDONES
- 31 15 20 00 : CABLE DE SEGURIDAD
- 31 15 19 00 : CORREAS
- 31 15 18 00 : ALAMBRE MECÁNICO
- 31 15 15 00 : CUERPOS
- 30 13 17 00 : AZULEJOS Y BALDOSAS
- 30 13 16 00 : LADRILLOS

**CERTIFICADO DE INSCRIPCIÓN Y CLASIFICACIÓN EN EL REGISTRO DE PROPONENTES**Fecha expedición: 20/09/2023 - 09:05:17
Recibo No. S000817667, Valor 62000

CÓDIGO DE VERIFICACIÓN zqFtaVSD2M

Verifique el contenido y confiabilidad de este certificado, ingresando a <https://si.comerciamas.co/vista/plantilla/cv.php?empresa=38> y digite el respectivo código, para que visualice la imagen generada al momento de su expedición. La verificación se puede realizar de manera ilimitada, durante 60 días calendario contados a partir de la fecha de su expedición.

- 30 13 15 00 : BLOQUES
- 30 11 19 00 : ELEMENTOS PARA REFORZAR CONCRETO
- 30 11 18 00 : AGREGADOS
- 30 17 19 00 : MARCOS DE VENTANAS
- 30 17 20 00 : PUERTAS
- 30 11 15 00 : CONCRETO Y MORTEROS
- 30 10 29 00 : EJES
- 30 10 37 00 : TRINCHA
- 30 10 36 00 : PRODUCTOS ESTRUCTURALES
- 30 10 35 00 : ALMA DE PANAL
- 30 10 32 00 : ENREJADO
- 30 10 31 00 : RIELES
- 30 10 29 00 : FILARES
- 30 10 28 00 : FILOTAJE
- 30 10 24 00 : VARILLAS
- 30 10 23 00 : PERFILES
- 30 10 22 00 : PLANCHA
- 30 10 20 00 : HOJA
- 30 10 18 00 : CONDUCTOS
- 30 10 17 00 : VIGAS
- 30 10 15 00 : ÁNGULOS
- 30 19 15 00 : ESCALERAS Y ANDAMIOS
- 30 19 16 00 : ESCALERAS Y ACCESORIOS DE ANDAMIAJE
- 30 19 17 00 : COBERTIZOS Y REMOLQUES DE CONSTRUCCIÓN
- 30 19 18 00 : EQUIPOS Y MATERIALES PARA CONSTRUCCIONES TEMPORALES Y APOYO AL MANTENIM...
- 30 18 16 00 : INSTALACIONES RESIDENCIALES NO SANITARIAS
- 30 18 17 00 : GRIFOS
- 30 18 18 00 : CABEZAS, CROCHOS Y PARTES Y ACCESORIOS DE GRIFOS Y DUCHAS
- 30 18 15 00 : PORCELANA SANITARIA
- 30 17 15 00 : PUERTAS
- 95 12 19 00 : EDIFICIOS Y ESTRUCTURAS EDUCACIONALES Y DE ADMINISTRACIÓN
- 86 12 15 00 : ESCUELAS ELEMENTALES Y SECUNDARIAS
- 95 11 16 00 : VÍAS DE TRAFICO ABIERTO
- 30 15 16 00 : ACCESORIOS PARA TEJADOS
- 30 16 17 00 : SUELOS
- 95 14 16 00 : EDIFICIOS Y ESTRUCTURAS PREFABRICADOS RESIDENCIALES
- 95 14 18 00 : EDIFICIOS Y ESTRUCTURAS PREFABRICADOS DE EMERGENCIA Y ALIVIO
- 95 14 19 00 : EDIFICIOS Y ESTRUCTURAS PREFABRICADOS MÉDICOS
- 85 10 15 00 : CENTROS DE SALUD
- 85 10 16 00 : PERSONAS DE SOPORTE DE PRESTACIÓN DE SERVICIOS DE SALUD
- 85 10 17 00 : SERVICIOS DE ADMINISTRACIÓN DE SALUD
- 95 10 16 00 : LOTES COMERCIALES

**CERTIFICADO DE INSCRIPCIÓN Y CLASIFICACIÓN EN EL REGISTRO DE PROPONENTES**Fecha expedición: 20/09/2023 - 09:05:17
Recibo No. S000817667, Valor 62000

CÓDIGO DE VERIFICACIÓN zqFtaVSD2M

Verifique el contenido y confiabilidad de este certificado, ingresando a <https://si.comerciamas.co/vista/plantilla/cv.php?empresa=38> y digite el respectivo código, para que visualice la imagen generada al momento de su expedición. La verificación se puede realizar de manera ilimitada, durante 60 días calendario contados a partir de la fecha de su expedición.

- 95 10 17 00 : LOTES INDUSTRIALES
- 95 10 18 00 : LOTES DE TERRENOS GUBERNAMENTALES
- 95 12 15 00 : EDIFICIOS Y ESTRUCTURAS COMERCIALES Y DE ENTRETENIMIENTO
- 95 12 16 00 : EDIFICIOS Y ESTRUCTURAS DE TRANSPORTE
- 95 12 19 00 : EDIFICIOS Y ESTRUCTURAS UTILITARIOS
- 83 10 16 00 : SERVICIOS DE PETRÓLEO Y GAS
- 83 10 18 00 : SERVICIOS ELÉCTRICOS
- 81 14 15 00 : CONTROL DE CALIDAD
- 81 14 16 00 : MANEJO DE CADENA DE SUMINISTROS
- 81 14 17 00 : PLANEACIÓN Y CONTROL DE PRODUCCIÓN
- 81 14 18 00 : ADMINISTRACIÓN DE INSTALACIONES
- 30 11 16 00 : CEMENTO Y CAL
- 30 11 17 00 : YESOS
- 43 19 15 00 : DISPOSITIVOS DE COMUNICACIÓN PERSONAL
- 43 19 16 00 : PARTES O ACCESORIOS DE DISPOSITIVOS DE COMUNICACIÓN PERSONAL
- 43 20 14 00 : TARJETAS DEL SISTEMA
- 43 20 15 00 : MÓDULOS O INTERFACES DE PROCESADORES DE TABLERO (BOARD) DEL SISTEMA
- 43 20 16 00 : COMPONENTES DEL CHASIS
- 43 20 18 00 : DISPOSITIVOS DE ALMACENAMIENTO
- 43 20 19 00 : ACCESORIOS DE DISPOSITIVOS DE ALMACENAMIENTO
- 43 20 20 00 : DISPOSITIVOS DE ALMACENAMIENTO EXTRAIBLES
- 43 20 21 00 : ACCESORIOS DE DISPOSITIVOS DE ALMACENAMIENTO EXTRAIBLES
- 43 20 22 00 : SUBCONJUNTOS PARA DISPOSITIVOS ELECTRÓNICOS
- 43 21 15 00 : COMPUTADORES
- 43 21 16 00 : ACCESORIOS DE COMPUTADOR
- 43 21 17 00 : DISPOSITIVOS INFORMÁTICOS DE ENTRADA DE DATOS
- 43 21 18 00 : ACCESORIOS DE DISPOSITIVOS DE ENTRADA DE DATOS DE COMPUTADOR
- 43 21 19 00 : MONITORES Y PANTALLAS DE COMPUTADOR
- 43 21 21 00 : IMPRESORAS DE COMPUTADOR
- 43 21 22 00 : SISTEMAS DE MANEJO DE ALMACENAMIENTO DE DATOS DE COMPUTADOR
- 43 22 25 00 : EQUIPO DE SEGURIDAD DE RED
- 43 22 26 00 : EQUIPO DE SERVICIO DE RED
- 43 22 27 00 : EQUIPO TELEGRÁFICO
- 43 22 28 00 : EQUIPO TELEFONÍA
- 43 22 29 00 : ACCESORIOS DE EQUIPO DE TELEFONÍA
- 43 22 30 00 : EQUIPO DE TELETIPO
- 43 22 31 00 : COMPONENTES Y EQUIPO DE INFRAESTRUCTURA DE REDES MÓVILES Y DIGITALES
- 43 22 32 00 : PLATAFORMAS DE MENSAJERÍA POR MÓVIL
- 43 22 33 00 : DISPOSITIVOS Y EQUIPOS PARA INSTALACIÓN DE CONECTIVIDAD DE REDES Y DAT...
- 43 23 27 00 : SOFTWARE DE APLICACIONES DE RED
- 43 23 28 00 : SOFTWARE DE ADMINISTRACIÓN DE REDES
- 43 23 29 00 : SOFTWARE PARA TRABAJO EN REDES

**CERTIFICADO DE INSCRIPCIÓN Y CLASIFICACIÓN EN EL REGISTRO DE PROPONENTES**Fecha expedición: 20/09/2023 - 09:05:17
Recibo No. S000817667, Valor 62000

CÓDIGO DE VERIFICACIÓN zqFtaVSD2M

Verifique el contenido y confiabilidad de este certificado, ingresando a <https://si.comerciamas.co/vista/plantilla/cv.php?empresa=38> y digite el respectivo código, para que visualice la imagen generada al momento de su expedición. La verificación se puede realizar de manera ilimitada, durante 60 días calendario contados a partir de la fecha de su expedición.

- 43 23 30 00 : SOFTWARE DE ENTORNO OPERATIVO
- 43 23 32 00 : SOFTWARE DE SEGURIDAD Y PROTECCIÓN
- 43 23 34 00 : SOFTWARE DE CONTROLADORES DE DISPOSITIVOS Y UTILIDADES
- 43 23 35 00 : SOFTWARE DE INTERCAMBIO DE INFORMACIÓN
- 43 23 36 00 : SOFTWARE DE EQUIPO ELÉCTRICO
- 43 23 37 00 : SOFTWARE DE ADMINISTRACIÓN DE SISTEMAS
- 44 11 19 00 : TABLEROS
- 95 12 23 00 : EDIFICIOS Y ESTRUCTURAS DE SALUD Y DEPORTIVAS
- 72 14 13 00 : SERVICIO DE CONSTRUCCIÓN DE FACILIDADES ATLÉTICAS Y RECREATIVAS
- 72 15 19 00 : SERVICIOS DE ALBAÑILERÍA Y MAESTRÍA
- 72 15 13 00 : SERVICIOS DE PINTURA E INSTALACIÓN DE PAPEL DE COLGADURA
- 72 15 31 00 : SERVICIOS DE CONSTRUCCIÓN DE FACILIDADES ATLÉTICAS Y RECREATIVAS
- 72 15 45 00 : SERVICIOS DE MANTENIMIENTO E INSTALACIÓN DE EQUIPO PESADO
- 73 12 18 00 : SERVICIOS DE INDUSTRIA DE PRODUCTOS DE MINERALES NO METÁLICOS
- 72 15 17 00 : SERVICIOS DE INSTALACIÓN DE SISTEMAS DE SEGURIDAD FÍSICA E INDUSTRIAL
- 72 15 18 00 : SERVICIOS DE MANTENIMIENTO Y REPARACIÓN DE INSTALACIÓN DE MÁQUINAS
- 73 18 19 00 : SERVICIOS DE SOLDADURA
- 73 18 11 00 : SERVICIOS DE REVESTIMIENTO
- 47 13 21 00 : KITS DE LIMPIEZA
- 49 22 15 00 : ACCESORIOS PARA DEPORTE
- 30 10 38 00 : FIBRAS Y FILAMENTOS MECÁNICOS
- 30 15 15 00 : MATERIAL PARA TEJADOS Y TECHOS
- 30 15 17 00 : CANALONES DE TEJADO Y ACCESORIOS
- 30 15 18 00 : MATERIALES PARA REVESTIMIENTO DE PAREDES Y EXTERIOR
- 30 15 21 00 : SUPERFICIE
- 30 17 16 00 : VENTANAS
- 30 17 18 00 : CLARABOYAS
- 95 12 20 00 : EDIFICIOS Y ESTRUCTURAS HOSPITALARIAS
- 80 10 16 00 : GERENCIA DE PROYECTOS
- 83 10 15 00 : SERVICIOS DE ACUEDUCTO Y ALCANTARILLADO
- 82 19 16 00 : INGENIERÍA MECÁNICA
- 82 10 27 00 : SERVICIOS DE DISEÑO E INGENIERÍA DE SISTEMAS INSTRUMENTADOS DE CONTROL
- 77 10 15 00 : EVALUACIÓN DE IMPACTO AMBIENTAL
- 95 13 15 00 : TARIMAS Y GRADERÍAS
- 72 15 37 00 : SERVICIOS DE INSTALACIÓN, MANTENIMIENTO Y REPARACIÓN DE EQUIPOS Y CON...
- 23 27 17 00 : ACCESORIOS PARA SOLDAR, SOLDADURA FUERTE Y SOLDADURA DÉBIL
- 30 24 16 00 : COMPONENTES ESTRUCTURALES DE TRIBUNAS, GRADAS Y ESCALERA
- 30 16 15 00 : MATERIALES PARA ACABADOS DE PAREDES
- 27 11 22 00 : HERRAMIENTAS DE ALBAÑILERÍA Y CONCRETO
- 31 24 17 00 : ESPEJOS
- 77 10 20 00 : SERVICIOS DE REPORTE AMBIENTAL
- 77 11 15 00 : SERVICIOS DE SEGURIDAD AMBIENTAL



CERTIFICADO DE INSCRIPCIÓN Y CLASIFICACIÓN EN EL REGISTRO DE PROPONENTES

Fecha expedición: 20/09/2023 - 09:05:17
Recibo No. 5000817667, Valor 62000

CÓDIGO DE VERIFICACIÓN zqFhsVSD2M

Verifique el contenido y confiabilidad de este certificado, ingresando a https://si.comercameras.co/ver/planilla/cv.php?empresa=38 y digite el respectivo código, para que visualice la imagen generada al momento de su expedición. La verificación se puede realizar de manera limitada, durante 60 días calendario contados a partir de la fecha de su expedición.

- 24 10 16 00 : EQUIPO DE LEAJE Y ACCESORIOS
80 10 15 00 : SERVICIOS DE CONSULTORÍA DE NEGOCIOS Y ADMINISTRACIÓN CORPORATIVA

*** EXPERIENCIA No.188 :

NÚMERO CONSECUTIVO DEL CONTRATO:193
CONTRATO CELEBRADO POR :1 - EL PROPONENTE
NOMBRE DEL CONTRATISTA :CALING LIMITADA
NOMBRE DEL CONTRATANTE :MUNICIPIO DE SORACA
VALOR CONTRATADO EN SMLMV :162,34

SG FM CL PR - DESCRIPCIÓN

- 95 12 16 00 : EDIFICIOS Y ESTRUCTURAS DE TRANSPORTE
95 11 15 00 : VÍAS DE TRÁFICO LIMITADO
95 12 18 00 : EDIFICIOS Y ESTRUCTURAS UTILITARIOS
95 14 17 00 : EDIFICIOS Y ESTRUCTURAS PREFABRICADOS COMERCIALES E INDUSTRIALES
95 14 16 00 : EDIFICIOS Y ESTRUCTURAS PREFABRICADOS RESIDENCIALES
95 12 21 00 : EDIFICIOS Y ESTRUCTURAS DE ACOMODACIONES
95 12 17 00 : EDIFICIOS Y ESTRUCTURAS PÚBLICOS
83 10 15 00 : SERVICIOS DE ACUEDUCTO Y ALCANTARILLADO
83 10 18 00 : SERVICIOS ELÉCTRICOS
81 10 23 00 : INGENIERÍA AERONÁUTICA
81 10 15 00 : INGENIERÍA CIVIL Y ARQUITECTURA
81 10 17 00 : INGENIERÍA ELÉCTRICA Y ELECTRÓNICA
81 12 15 00 : ANÁLISIS ECONÓMICO
80 10 15 00 : SERVICIOS DE CONSULTORÍA DE NEGOCIOS Y ADMINISTRACIÓN CORPORATIVA
72 10 33 00 : SERVICIOS DE MANTENIMIENTO Y REPARACIÓN DE INFRAESTRUCTURA
72 14 10 00 : SERVICIOS DE CONSTRUCCIÓN DE AUTOPISTAS Y CARRETERAS
72 14 15 00 : SERVICIOS DE PREPARACIÓN DE TIERRAS
72 15 21 00 : SERVICIOS ACÚSTICOS Y DE AISLAMIENTO
72 15 42 00 : SERVICIOS DE MANTENIMIENTO Y REPARACIÓN DE INSTALACIÓN DE INSTRUMENTA...
7 10 15 00 : EVALUACIÓN DE IMPACTO AMBIENTAL
1 15 44 00 : SERVICIOS DE MANTENIMIENTO Y FABRICACIÓN DE ACCESORIOS PARA TUBERÍAS
72 15 39 00 : SERVICIO DE PREPARACIÓN DE OBRAS DE CONSTRUCCIÓN
72 15 36 00 : SERVICIOS DE TERMINADO INTERIOR, DOTACIÓN Y REMODELACIÓN
72 15 34 00 : SERVICIOS DE APAREJAMIENTO Y ANDAMIAGE
72 15 32 00 : SERVICIOS DE RECUBRIMIENTO, IMPERMEABILIZACIÓN PROTECCIÓN CONTRA CLIM...
72 15 30 00 : SERVICIOS DE VIDRIOS Y VENTANERÍA
72 15 29 00 : SERVICIOS DE MONTAJE DE ACERO ESTRUCTURAL
72 15 27 00 : SERVICIOS DE INSTALACIÓN Y REPARACIÓN DE CONCRETO
72 15 26 00 : SERVICIOS DE TECHADO Y PAREDES EXTERNAS Y LÁMINAS DE METAL
72 15 25 00 : SERVICIOS DE INSTALACIÓN DE PISOS
72 15 24 00 : SERVICIOS DE MONTAJE E INSTALACIÓN DE VENTANAS Y PUERTAS



CERTIFICADO DE INSCRIPCIÓN Y CLASIFICACIÓN EN EL REGISTRO DE PROPONENTES

Fecha expedición: 20/09/2023 - 09:05:17
Recibo No. 5000817667, Valor 62000

CÓDIGO DE VERIFICACIÓN zqFhsVSD2M

Verifique el contenido y confiabilidad de este certificado, ingresando a https://si.comercameras.co/ver/planilla/cv.php?empresa=38 y digite el respectivo código, para que visualice la imagen generada al momento de su expedición. La verificación se puede realizar de manera limitada, durante 60 días calendario contados a partir de la fecha de su expedición.

- 72 15 23 00 : SERVICIOS DE CARPINTERÍA
72 15 20 00 : SERVICIOS DE PAÑETADO Y DRYWALL
72 15 19 00 : SERVICIOS DE ALBAÑILERÍA Y MAESTRERÍA
72 15 15 00 : SERVICIOS DE SISTEMAS ELÉCTRICOS
72 15 13 00 : SERVICIOS DE PINTURA E INSTALACIÓN DE PAPEL DE COLGADURA
72 15 11 00 : SERVICIOS DE CONSTRUCCIÓN DE FLOMERÍA
72 12 10 00 : SERVICIOS DE CONSTRUCCIÓN DE EDIFICIOS INDUSTRIALES Y BODEGAS NUEVAS
72 11 10 00 : SERVICIOS DE CONSTRUCCIÓN DE UNIDADES UNIFAMILIARES
72 10 29 00 : SERVICIOS DE MANTENIMIENTO Y REPARACIÓN DE INSTALACIONES
72 10 15 00 : SERVICIOS DE APOYO PARA LA CONSTRUCCIÓN
40 19 31 00 : ACCESORIOS DE TUBOS
40 18 15 00 : TUBOS DE COBRE SOLDADOS
40 14 22 00 : REGULADORES DE GAS Y FLUIDO
40 14 19 00 : CONDUCTOS
40 14 17 00 : MATERIAL DE FERRETERÍA Y ACCESORIOS
40 14 16 00 : VÁLVULAS
39 12 21 00 : EQUIPO DE TRANSMISIÓN Y DISTRIBUCIÓN ELÉCTRICA
39 12 17 00 : FERRETERÍA ELÉCTRICA Y SUMINISTROS
39 12 16 00 : DISPOSITIVOS Y ACCESORIOS PARA LA PROTECCIÓN DE CIRCUITOS
39 12 15 00 : CONMUTADORES, CONTROLES Y RELES Y ACCESORIOS
39 12 14 00 : LENGUETAS DE CONEXIÓN, CONECTADORES Y TERMINALES
39 12 13 00 : CUADROS, REGISTROS Y MENAJE PARA ELECTRICIDAD
39 12 11 00 : CENTROS DE CONTROL Y DISTRIBUCIÓN Y ACCESORIOS
39 11 18 00 : ACCESORIOS DE ILUMINACIÓN
39 11 16 00 : ILUMINACIÓN EXTERIOR Y ARTEFACTOS
39 11 15 00 : ILUMINACIÓN DE INTERIORES Y ARTEFACTOS
39 10 19 00 : BALASTOS DE LÁMPARAS Y TRANSFORMADORES DE LÁMPARAS
39 10 18 00 : COMPONENTES Y ACCESORIOS DE LÁMPARA
39 10 16 00 : LÁMPARAS Y BOMBILLAS
31 21 19 00 : APLICADORES DE PINTURA Y ACCESORIOS PARA PINTAR
31 21 17 00 : ACABADOS EN GENERAL
31 21 15 00 : PINTURAS Y TAPA POROS
31 20 16 00 : OTROS ADHESIVOS Y SELLADORES
31 20 15 00 : CINTA ADHESIVA
31 16 28 00 : FERRETERÍA EN GENERAL
31 16 22 00 : REMACHES
31 16 20 00 : CLAVOS
31 16 18 00 : ARANDELAS
31 16 17 00 : TUERCAS
31 16 16 00 : PERNOS
31 16 15 00 : TORNILLOS
31 15 21 00 : CORDONES



CERTIFICADO DE INSCRIPCIÓN Y CLASIFICACIÓN EN EL REGISTRO DE PROPONENTES

Fecha expedición: 20/09/2023 - 09:05:17
Recibo No. 5000817667, Valor 62000

CÓDIGO DE VERIFICACIÓN zqFhsVSD2M

Verifique el contenido y confiabilidad de este certificado, ingresando a https://si.comercameras.co/ver/planilla/cv.php?empresa=38 y digite el respectivo código, para que visualice la imagen generada al momento de su expedición. La verificación se puede realizar de manera limitada, durante 60 días calendario contados a partir de la fecha de su expedición.

- 31 15 20 00 : CABLE DE SEGURIDAD
31 15 19 00 : CORREAS
31 15 15 00 : CUERDAS
18 18 00 : CABEZAS, CHORROS Y PARTES Y ACCESORIOS DE GRIFOS Y DUCHAS
18 17 00 : GRIFOS
18 16 00 : INSTALACIONES RESIDENCIALES NO SANITARIAS
30 18 15 00 : PORCELANA SANITARIA
50 15 21 00 : SUPERFICIE
30 15 18 00 : MATERIALES PARA REVESTIMIENTO DE PAREDES Y EXTERIOR
30 15 16 00 : ACCESORIOS PARA TEJADOS
30 15 15 00 : MATERIAL PARA TEJADOS Y TECHOS
30 13 17 00 : AZULEJOS Y BALDOSAS
30 13 16 00 : LADRILLOS
30 13 15 00 : BLOQUES
30 11 19 00 : ELEMENTOS PARA REFORZAR CONCRETO
30 11 18 00 : AGREGADOS
30 11 16 00 : CEMENTO Y CAL
30 11 15 00 : CONCRETO Y MORTEROS
30 10 36 00 : PRODUCTOS ESTRUCTURALES
30 10 32 00 : ENREJADO
30 10 28 00 : PILOTAJE
30 10 24 00 : VARILLAS
30 10 23 00 : PERFILES
30 10 18 00 : CONDUCTOS
30 10 17 00 : VIGAS
30 10 15 00 : ÁNGULOS
80 14 18 00 : SERVICIOS DE CORREO
95 10 15 00 : LOTES RESIDENCIALES
94 12 17 00 : CLUBES DE AFICIONADOS
95 12 27 00 : EDIFICIOS Y ESTRUCTURAS DE DEFENSA
99 12 19 00 : DISPOSITIVOS Y ACCESORIOS DE SEGURIDAD ELÉCTRICA
30 17 17 00 : PRODUCTOS DE CRISTAL
30 15 19 00 : MATERIALES Y PRODUCTOS PARA ACABADOS
72 14 11 00 : SERVICIOS DE CONSTRUCCIÓN Y REVESTIMIENTO Y PAVIMENTACIÓN DE INFRAEST...
72 15 14 00 : SERVICIOS DE CONSTRUCCIÓN DE RECUBRIMIENTOS DE MUROS
72 15 22 00 : SERVICIOS DE BALDOSAS TERRAZO Y MÁRMOL Y MOSAICOS
72 15 35 00 : SERVICIOS DE LIMPIEZA ESTRUCTURAL EXTERNA
72 15 40 00 : SERVICIOS DE EDIFICIOS ESPECIALIZADOS Y COMERCIOS
72 12 14 00 : SERVICIOS DE CONSTRUCCIÓN DE EDIFICIOS PÚBLICOS ESPECIALIZADOS
76 12 16 00 : DISPOSICIÓN DE DESECHOS NO PELIGROSOS
95 12 15 00 : EDIFICIOS Y ESTRUCTURAS COMERCIALES Y DE ENTRETENIMIENTO
72 11 11 00 : SERVICIOS DE CONSTRUCCIÓN DE UNIDADES MULTIFAMILIARES



CERTIFICADO DE INSCRIPCIÓN Y CLASIFICACIÓN EN EL REGISTRO DE PROPONENTES

Fecha expedición: 20/09/2023 - 09:05:17
Recibo No. 5000817667, Valor 62000

CÓDIGO DE VERIFICACIÓN zqFhsVSD2M

Verifique el contenido y confiabilidad de este certificado, ingresando a https://si.comercameras.co/ver/planilla/cv.php?empresa=38 y digite el respectivo código, para que visualice la imagen generada al momento de su expedición. La verificación se puede realizar de manera limitada, durante 60 días calendario contados a partir de la fecha de su expedición.

- 40 15 15 00 : BOMBAS
31 21 16 00 : ADITIVOS PARA PINTURAS
31 16 23 00 : FERRETERÍA DE MONTAJE
30 26 47 00 : ALAMBRE DE ACERO INOXIDABLE
30 26 46 00 : LÁMINAS DE ACERO INOXIDABLE
30 17 20 00 : PUERTAS
30 17 19 00 : MARCOS DE VENTANAS
30 17 16 00 : VENTANAS
30 17 15 00 : PUERTAS
30 15 17 00 : CANALONES DE TEJADO Y ACCESORIOS
27 11 29 00 : HERRAMIENTAS DISPENSADORAS
27 11 22 00 : HERRAMIENTAS DE ALBAÑILERÍA Y CONCRETO
27 11 21 00 : HERRAMIENTAS DE SUJECCIÓN Y FIJACIÓN
27 11 18 00 : HERRAMIENTAS DE MEUIDA Y BOCETAJE
27 11 17 00 : LLAVES INGLÉSAS Y GUIAS
27 11 16 00 : HERRAMIENTAS DE PERFILAR
27 11 15 00 : HERRAMIENTAS DE CORTE Y ENGARZADO Y PUNZONES
24 11 18 00 : TANGUES Y CILINDROS Y SUS ACCESORIOS
11 11 17 00 : ARENA
11 11 16 00 : PIEDRA
31 16 25 00 : SOPORTES Y PUNTALES
31 16 21 00 : ANCLAS
31 16 19 00 : MUSILES
31 15 22 00 : ALAMBRES NO ELÉCTRICOS DE HIERRO Y ACERO
31 15 18 00 : ALAMBRE MECANICO
30 10 39 00 : EJES
30 10 37 00 : TRENZA
30 10 35 00 : ALMA DE PANAL
30 10 31 00 : RIFLES
30 10 29 00 : PILARES
30 10 22 00 : PLANCHA
30 10 20 00 : HOJA
30 19 15 00 : ESCALERAS Y ANDMIGOS
30 19 16 00 : ESCALERAS Y ACCESORIOS DE ANDAMIAGE
30 19 17 00 : COBERTIZOS Y REMOLQUES DE CONSTRUCCIÓN
95 10 16 00 : LOTES COMERCIALES
95 10 18 00 : LOTES DE TERRENOS GUBERNAMENTALES
95 10 19 00 : TIERRAS AGRÍCOLAS
95 10 17 00 : LOTES INDUSTRIALES
81 10 16 00 : INGENIERÍA MECÁNICA
81 10 22 00 : INGENIERÍA DE TRANSPORTE

219



CERTIFICADO DE INSCRIPCIÓN Y CLASIFICACIÓN EN EL REGISTRO DE PROPONENTES

Fecha expedición: 2009/02/23 - 09:05:17
Recibo No. S000817667, Valor 62000

CÓDIGO DE VERIFICACIÓN zqFhtv5DZ2H

Verifique el contenido y confiabilidad de este certificado, ingresando a https://si.comerciamaras.co/visa/planilla/cv.php?empresa=38 y digite el respectivo código, para que visualice la imagen generada al momento de su expedición. La verificación se puede realizar de manera limitada, durante 60 días calendario contados a partir de la fecha de su expedición.

*** EXPERIENCIA No. 189 :

NÚMERO CONSECUTIVO DEL CONTRATO: 194
CONTRATO CELEBRADO POR : 1 - EL PROPONENTE
NOMBRE DEL CONTRATISTA : CALING LIMITADA
NOMBRE DEL CONTRATANTE : MUNICIPIO DE LA CAPILLA
VALOR CONTRATADO EN SMMLV : 301,95

SG FM CL PR - DESCRIPCIÓN

- 95 12 16 00 : EDIFICIOS Y ESTRUCTURAS DE TRANSPORTE
95 11 15 00 : VIAS DE TRÁFICO LIMITADO
95 12 18 00 : EDIFICIOS Y ESTRUCTURAS UTILITARIOS
95 14 17 00 : EDIFICIOS Y ESTRUCTURAS PREFABRICADOS COMERCIALES E INDUSTRIALES
95 14 16 00 : EDIFICIOS Y ESTRUCTURAS PREFABRICADOS RESIDENCIALES
95 12 21 00 : EDIFICIOS Y ESTRUCTURAS DE ACOMODACIONES
95 12 17 00 : EDIFICIOS Y ESTRUCTURAS PÚBLICOS
83 10 15 00 : SERVICIOS DE ACUEDUCTO Y ALCANTARILLADO
83 10 10 00 : SERVICIOS ELÉCTRICOS
81 10 23 00 : INGENIERÍA AERONÁUTICA
81 10 15 00 : INGENIERÍA CIVIL Y ARQUITECTURA
81 10 17 00 : INGENIERÍA ELÉCTRICA Y ELECTRÓNICA
81 12 15 00 : ANÁLISIS ECONÓMICO
80 10 15 00 : SERVICIOS DE CONSULTORÍA DE NEGOCIOS Y ADMINISTRACIÓN CORPORATIVA
72 10 33 00 : SERVICIOS DE MANTENIMIENTO Y REPARACIÓN DE INFRAESTRUCTURA
72 14 10 00 : SERVICIOS DE CONSTRUCCIÓN DE AUTOPISTAS Y CARRETERAS
72 14 15 00 : SERVICIOS DE PREPARACIÓN DE TIERRAS
72 15 21 00 : SERVICIOS ACÚSTICOS Y DE AISLAMIENTO
72 15 42 00 : SERVICIOS DE MANTENIMIENTO Y REPARACIÓN DE INSTALACIÓN DE INSTRUMENTA...
77 10 15 00 : EVALUACIÓN DE IMPACTO AMBIENTAL
72 15 44 00 : SERVICIOS DE MANTENIMIENTO Y FABRICACIÓN DE ACCESORIOS PARA TUBERIAS
72 15 39 00 : SERVICIO DE PREPARACIÓN DE OBRAS DE CONSTRUCCIÓN
72 15 36 00 : SERVICIOS DE TERMINADO INTERIOR, DOTACIÓN Y REMODELACIÓN
72 15 34 00 : SERVICIOS DE APAREJAMIENTO Y ANDAMIAJE
72 15 32 00 : SERVICIOS DE RECUBRIMIENTO, IMPERMEABILIZACIÓN PROTECCIÓN CONTRA CLIM...
72 15 30 00 : SERVICIOS DE VIDRIOS Y VENTANERÍA
72 15 29 00 : SERVICIOS DE MONTAJE DE ACERO ESTRUCTURAL
72 15 27 00 : SERVICIOS DE INSTALACIÓN Y REPARACIÓN DE CONCRETO
72 15 26 00 : SERVICIOS DE TECHADO Y PAREDES EXTERNAS Y LÁMINAS DE METAL
72 15 25 00 : SERVICIOS DE INSTALACIÓN DE PISOS
72 15 24 00 : SERVICIOS DE MONTAJE E INSTALACIÓN DE VENTANAS Y PUERTAS
72 15 23 00 : SERVICIOS DE CARPINTERÍA
72 15 20 00 : SERVICIOS DE PAÑETADO Y DRYWALL
72 15 19 00 : SERVICIOS DE ALBAÑILERÍA Y MAMOSTERÍA



CERTIFICADO DE INSCRIPCIÓN Y CLASIFICACIÓN EN EL REGISTRO DE PROPONENTES

Fecha expedición: 2009/02/23 - 09:05:17
Recibo No. S000817667, Valor 62000

CÓDIGO DE VERIFICACIÓN zqFhtv5DZ2H

Verifique el contenido y confiabilidad de este certificado, ingresando a https://si.comerciamaras.co/visa/planilla/cv.php?empresa=38 y digite el respectivo código, para que visualice la imagen generada al momento de su expedición. La verificación se puede realizar de manera limitada, durante 60 días calendario contados a partir de la fecha de su expedición.

- 72 15 15 00 : SERVICIOS DE SISTEMAS ELÉCTRICOS
72 15 13 00 : SERVICIOS DE PINTURA E INSTALACIÓN DE PAPEL DE COLGADURA
72 15 11 00 : SERVICIOS DE CONSTRUCCIÓN DE PLOMERÍA
72 12 10 00 : SERVICIOS DE CONSTRUCCIÓN DE EDIFICIOS INDUSTRIALES Y BODEGAS NUEVAS
72 11 10 00 : SERVICIOS DE CONSTRUCCIÓN DE UNIDADES UNIFAMILIARES
72 10 29 00 : SERVICIOS DE MANTENIMIENTO Y REPARACIÓN DE INSTALACIONES
72 10 15 00 : SERVICIOS DE APOYO PARA LA CONSTRUCCIÓN
40 18 31 00 : ACCESORIOS DE TUBOS
40 18 15 00 : TUBOS DE COBRE SOLDADOS
40 14 22 00 : REGULADORES DE GAS Y FLUIDO
40 14 19 00 : CONDUCTOS
40 14 17 00 : MATERIAL DE FERRETERÍA Y ACCESORIOS
40 14 16 00 : VALVULAS
39 12 21 00 : EQUIPO DE TRANSMISIÓN Y DISTRIBUCIÓN ELÉCTRICA
39 12 17 00 : FERRETERÍA ELÉCTRICA Y SUMINISTROS
39 12 16 00 : DISPOSITIVOS Y ACCESORIOS PARA LA PROTECCIÓN DE CIRCUITOS
39 12 15 00 : COMPUTADORES, CONTROLES Y RELES Y ACCESORIOS
39 12 14 00 : LENGUETAS DE CONEXIÓN, CONECTADORES Y TERMINALES
39 12 13 00 : CUADROS, REGISTROS Y MENAJE PARA ELECTRICIDAD
39 12 11 00 : CENTROS DE CONTROL Y DISTRIBUCIÓN Y ACCESORIOS
39 11 18 00 : ACCESORIOS DE ILUMINACIÓN
39 11 16 00 : ILUMINACIÓN EXTERIOR Y ARTEFACTOS
39 11 15 00 : ILUMINACIÓN DE INTERIORES Y ARTEFACTOS
39 10 19 00 : BALASTOS DE LÁMPARAS Y TRANSFORMADORES DE LÁMPARAS
39 10 16 00 : COMPONENTES Y ACCESORIOS DE LÁMPARA
39 10 16 00 : LÁMPARAS Y BOMBILLAS
31 21 19 00 : APLICADORES DE PINTURA Y ACCESORIOS PARA PINTAR
31 21 17 00 : ACEBAMOS EN GENERAL
31 21 15 00 : PINTURAS Y TAPA FOROS
31 20 16 00 : OTROS ADHESIVOS Y SELLADORES
31 20 15 00 : CINTA ADHESIVA
31 16 28 00 : FERRETERÍA EN GENERAL
31 16 22 00 : REMACHES
31 16 20 00 : CLAVOS
31 16 18 00 : ARANDELAS
31 16 17 00 : TUERCAS
31 16 16 00 : PERNOS
31 16 15 00 : TORNILLOS
31 15 21 00 : CORDONES
31 15 20 00 : CABLE DE SEGURIDAD
31 15 19 00 : CORREAS
31 15 15 00 : CUERDAS



CERTIFICADO DE INSCRIPCIÓN Y CLASIFICACIÓN EN EL REGISTRO DE PROPONENTES

Fecha expedición: 2009/02/23 - 09:05:17
Recibo No. S000817667, Valor 62000

CÓDIGO DE VERIFICACIÓN zqFhtv5DZ2H

Verifique el contenido y confiabilidad de este certificado, ingresando a https://si.comerciamaras.co/visa/planilla/cv.php?empresa=38 y digite el respectivo código, para que visualice la imagen generada al momento de su expedición. La verificación se puede realizar de manera limitada, durante 60 días calendario contados a partir de la fecha de su expedición.

- 30 18 18 00 : CABEZAS, CHORPOS Y PARTES Y ACCESORIOS DE GRIFOS Y DUCHAS
30 18 17 00 : GRIFOS
30 18 16 00 : INSTALACIONES RESIDENCIALES NO SANITARIAS
30 18 15 00 : PORCELANA SANITARIA
30 15 21 00 : SUPERFICIE
30 15 18 00 : MATERIALES PARA REVESTIMIENTO DE PAREDES Y EXTERIOR
30 15 16 00 : ACCESORIOS PARA TEJADOS
30 15 15 00 : MATERIAL PARA TEJADOS Y TEJADOS
30 13 17 00 : AZULEJOS Y BALDOSAS
30 13 16 00 : LADRILLOS
30 13 15 00 : BLOQUES
30 11 19 00 : ELEMENTOS PARA REFORZAR CONCRETO
30 11 18 00 : AGREGADOS
30 11 16 00 : CEMENTO Y CAL
30 11 15 00 : CONCRETO Y MORTEROS
30 10 36 00 : PRODUCTOS ESTRUCTURALES
30 10 32 00 : ENREJADO
30 10 28 00 : PILOTAJE
30 10 24 00 : VARILLAS
30 10 23 00 : PERFILES
30 10 18 00 : CONDUCTOS
30 10 17 00 : VIGAS
30 10 15 00 : ÁNGULOS
80 14 18 00 : SERVICIOS DE CORREO
95 10 15 00 : LOTES RESIDENCIALES
94 12 17 00 : CLUBES DE AFICIONADOS
95 12 27 00 : EDIFICIOS Y ESTRUCTURAS DE DEFENSA
39 12 19 00 : DISPOSITIVOS Y ACCESORIOS DE SEGURIDAD ELÉCTRICA
30 17 17 00 : PRODUCTOS DE CRISTAL
30 15 19 00 : MATERIALES Y PRODUCTOS PARA ACASADOS
72 14 11 00 : SERVICIOS DE CONSTRUCCIÓN Y REVESTIMIENTO Y PAVIMENTACIÓN DE INFRAEST...
72 15 14 00 : SERVICIOS DE CONSTRUCCIÓN DE RECUBRIMIENTOS DE MUROS
72 15 22 00 : SERVICIOS DE BALDOSAS TERRAZO Y MÁRMOL Y MOSAICOS
72 15 35 00 : SERVICIOS DE LIMPIEZA ESTRUCTURAL EXTERNA
72 15 40 00 : SERVICIOS DE EDIFICIOS ESPECIALIZADOS Y COMERCIO
72 12 14 00 : SERVICIOS DE CONSTRUCCIÓN DE EDIFICIOS PÚBLICOS ESPECIALIZADOS
72 12 16 00 : DISPOSICIÓN DE DESECHOS NO PELIGROSOS
95 12 15 00 : EDIFICIOS Y ESTRUCTURAS COMERCIALES Y DE ENTRETENIMIENTO
72 11 11 00 : SERVICIOS DE CONSTRUCCIÓN DE UNIDADES MULTIFAMILIARES
40 15 15 00 : BOMBAS
31 21 16 00 : ADITIVOS PARA PINTURAS
31 16 23 00 : FERRETERÍA DE MONTAJE



CERTIFICADO DE INSCRIPCIÓN Y CLASIFICACIÓN EN EL REGISTRO DE PROPONENTES

Fecha expedición: 2009/02/23 - 09:05:17
Recibo No. S000817667, Valor 62000

CÓDIGO DE VERIFICACIÓN zqFhtv5DZ2H

Verifique el contenido y confiabilidad de este certificado, ingresando a https://si.comerciamaras.co/visa/planilla/cv.php?empresa=38 y digite el respectivo código, para que visualice la imagen generada al momento de su expedición. La verificación se puede realizar de manera limitada, durante 60 días calendario contados a partir de la fecha de su expedición.

- 30 26 47 00 : ALAMBRE DE ACERO INOXIDABLE
30 26 46 00 : LÁMINAS DE ACERO INOXIDABLE
30 17 20 00 : PUERTAS
30 17 19 00 : MARCOS DE VENTANAS
30 17 16 00 : VENTANAS
30 17 15 00 : PUERTAS
30 15 17 00 : CANALONES DE TEJADO Y ACCESORIOS
27 11 29 00 : HERRAMIENTAS DISPENSADORAS
27 11 22 00 : HERRAMIENTAS DE ALBAÑILERÍA Y CONCRETO
27 11 21 00 : HERRAMIENTAS DE SUJECIÓN Y FIJACIÓN
27 11 18 00 : HERRAMIENTAS DE MEDIDA Y BOCETAJE
27 11 17 00 : LLAVES INGLESAS Y GUIAS
27 11 16 00 : HERRAMIENTAS DE PERFILAR
27 11 15 00 : HERRAMIENTAS DE CORTE Y ENGARZADO Y PUNZONES
24 11 18 00 : TANQUES Y CILINDROS Y SUS ACCESORIOS
11 11 17 00 : ARENA
11 11 16 00 : PIEDRA
31 16 25 00 : SOPORTES Y PUNTALES
31 16 21 00 : ANCLAS
31 16 19 00 : MUELLES
31 15 22 00 : ALAMBRES NO ELÉCTRICOS DE HIERRO Y ACERO
31 15 18 00 : ALAMBRE MECÁNICO
30 10 39 00 : EJES
30 10 37 00 : TRINZA
30 10 35 00 : ALMA DE PANAL
30 10 31 00 : RIELES
30 10 29 00 : PILARES
30 10 22 00 : PLANCHA
30 10 20 00 : ROJA
30 19 15 00 : ESCALERAS Y ANDAMIOS
30 19 16 00 : ESCALERAS Y ACCESORIOS DE ANDAMIAJE
30 19 17 00 : COBERTIZOS Y REMOLQUES DE CONSTRUCCIÓN
95 10 16 00 : LOTES COMERCIALES
95 10 18 00 : LOTES DE TERRENOS GUBERNAMENTALES
95 10 19 00 : TIERRAS AGRICOLAS
95 10 17 00 : LOTES INDUSTRIALES
61 10 16 00 : INGENIERÍA MECÁNICA
61 10 22 00 : INGENIERÍA DE TRANSPORTE

*** EXPERIENCIA No. 190 :

NÚMERO CONSECUTIVO DEL CONTRATO: 195
CONTRATO CELEBRADO POR :

: 3 - CONSORCIO O UNIÓN TEMPORAL



CERTIFICADO DE INSCRIPCIÓN Y CLASIFICACIÓN EN EL REGISTRO DE PROPONENTES

Fecha expedición: 20/09/2023 - 09:05:17
Recibo No. S000817667, Valor 62000

CÓDIGO DE VERIFICACIÓN zzFhvVSD2M

Verifique el contenido y confiabilidad de este certificado, ingresando a https://sl.comerciamas.co/visa/plantilla/cv.php?empresa=38 y digite el respectivo código, para que visualice la imagen generada al momento de su expedición. La verificación se puede realizar de manera limitada, durante 60 días calendario contados a partir de la fecha de su expedición.

NOMBRE DEL CONTRATISTA : CONSORCIO BOYACA 2012
NOMBRE DEL CONTRATANTE : CORPORACION MINUTOS DE UIOS
VALOR CONTRATADO EN SMMLV : 2977,46
PORCENTAJE DE PARTICIPACIÓN EN EL VALOR EJECUTADO EN CASO DE CONSORCIOS Y UNIONES TEMPORALES: 50%

SG EN CL FR - DESCRIPCIÓN

- 95 17 16 00 : EDIFICIOS Y ESTRUCTURAS DE TRANSPORTE
95 11 15 00 : VIAS DE TRÁFICO LIMITADO
95 12 18 00 : EDIFICIOS Y ESTRUCTURAS UTILITARIOS
95 14 17 00 : EDIFICIOS Y ESTRUCTURAS PREFABRICADOS COMERCIALES E INDUSTRIALES
95 14 16 00 : EDIFICIOS Y ESTRUCTURAS PREFABRICADOS RESIDENCIALES
95 12 21 00 : EDIFICIOS Y ESTRUCTURAS DE ACOMODACIONES
95 12 17 00 : EDIFICIOS Y ESTRUCTURAS PÚBLICOS
83 10 15 00 : SERVICIOS DE ACUEDUCTO Y ALCANTARILLADO
83 10 18 00 : SERVICIOS ELÉCTRICOS
91 10 23 00 : INGENIERÍA AERONÁUTICA
91 10 15 00 : INGENIERÍA CIVIL Y ARQUITECTURA
91 10 17 00 : INGENIERÍA ELÉCTRICA Y ELECTRÓNICA
91 12 15 00 : ANÁLISIS ECONÓMICO
80 10 15 00 : SERVICIOS DE CONSULTORÍA DE NEGOCIOS Y ADMINISTRACIÓN CORPORATIVA
72 10 33 00 : SERVICIOS DE MANTENIMIENTO Y REPARACIÓN DE INFRAESTRUCTURA
72 14 10 00 : SERVICIOS DE CONSTRUCCIÓN DE AUTOPISTAS Y CARRETERAS
72 14 15 00 : SERVICIOS DE PREPARACIÓN DE TIERRAS
72 15 21 00 : SERVICIOS ACÚSTICOS Y DE AISLAMIENTO
72 15 42 00 : SERVICIOS DE MANTENIMIENTO Y REPARACIÓN DE INSTALACIÓN DE INSTRUMENTA...
77 10 15 00 : EVALUACIÓN DE IMPACTO AMBIENTAL
72 15 44 00 : SERVICIOS DE MANTENIMIENTO Y FABRICACIÓN DE ACCESORIOS PARA TUBERÍAS
72 15 39 00 : SERVICIO DE PREPARACIÓN DE CERRAS DE CONSTRUCCIÓN
72 15 36 00 : SERVICIOS DE TERMINADO INTERIOR, DOTACIÓN Y REMODELACIÓN
72 15 34 00 : SERVICIOS DE APAREJAMIENTO Y ANDAMIAJE
72 15 32 00 : SERVICIOS DE RECUBRIMIENTO, IMPERMEABILIZACIÓN PROTECCIÓN CONTRA CLIM...
72 15 30 00 : SERVICIOS DE VIDRIOS Y VENTANERÍA
72 15 29 00 : SERVICIOS DE MONTAJE DE ACERO ESTRUCTURAL
72 15 27 00 : SERVICIOS DE INSTALACIÓN Y REPARACIÓN DE CONCRETO
72 15 26 00 : SERVICIOS DE TECHADO Y PAREDES EXTERNAS Y LÁMINAS DE METAL
72 15 25 00 : SERVICIOS DE INSTALACIÓN DE PISOS
72 15 24 00 : SERVICIOS DE MONTAJE E INSTALACIÓN DE VENTANAS Y PUERTAS
72 15 23 00 : SERVICIOS DE CARPINTERÍA
72 15 20 00 : SERVICIOS DE PARETADO Y DRYWALL
72 15 19 00 : SERVICIOS DE ALBAÑILERÍA Y MAESTRÍA
72 15 15 00 : SERVICIOS DE SISTEMAS ELÉCTRICOS



CERTIFICADO DE INSCRIPCIÓN Y CLASIFICACIÓN EN EL REGISTRO DE PROPONENTES

Fecha expedición: 20/09/2023 - 09:05:17
Recibo No. S000817667, Valor 62000

CÓDIGO DE VERIFICACIÓN zzFhvVSD2M

Verifique el contenido y confiabilidad de este certificado, ingresando a https://sl.comerciamas.co/visa/plantilla/cv.php?empresa=38 y digite el respectivo código, para que visualice la imagen generada al momento de su expedición. La verificación se puede realizar de manera limitada, durante 60 días calendario contados a partir de la fecha de su expedición.

- 72 15 13 00 : SERVICIOS DE PINTURA E INSTALACIÓN DE PAPEL DE COLGADURA
72 15 11 00 : SERVICIOS DE CONSTRUCCIÓN DE FLOJERÍA
72 12 10 00 : SERVICIOS DE CONSTRUCCIÓN DE EDIFICIOS INDUSTRIALES Y BODEGAS NUEVAS
72 11 10 00 : SERVICIOS DE CONSTRUCCIÓN DE UNIDADES UNIFAMILIARES
72 10 29 00 : SERVICIOS DE MANTENIMIENTO Y REPARACIÓN DE INSTALACIONES
72 10 15 00 : SERVICIOS DE APOYO PARA LA CONSTRUCCIÓN
40 18 31 00 : ACCESORIOS DE TUBOS
40 15 15 00 : TIPOS DE CORREAS SOLDADAS
40 14 22 00 : REGULADORES DE GAS Y FLUIDO
40 14 19 00 : CONDUCTOS
40 14 17 00 : MATERIAL DE FERRETERÍA Y ACCESORIOS
40 14 16 00 : VÁLVULAS
39 12 21 00 : EQUIPO DE TRANSMISIÓN Y DISTRIBUCIÓN ELÉCTRICA
39 12 17 00 : FERRETERÍA ELÉCTRICA Y SUMINISTROS
39 12 16 00 : DISPOSITIVOS Y ACCESORIOS PARA LA PROTECCIÓN DE CIRCUITOS
39 12 15 00 : COMPUTADORES, CONTROLES Y RELES Y ACCESORIOS
39 12 14 00 : LENGUETAS DE CONEXIÓN, CONECTADORES Y TERMINALES
39 12 13 00 : CUADROS, REGISTROS Y MENAJE PARA ELECTRICIDAD
39 12 11 00 : CENTROS DE CONTROL Y DISTRIBUCIÓN Y ACCESORIOS
39 11 18 00 : ACCESORIOS DE ILUMINACIÓN
39 11 16 00 : ILUMINACIÓN EXTERIOR Y ARTEFACTOS
39 11 15 00 : ILUMINACIÓN DE INTERIORES Y ARTEFACTOS
39 10 19 00 : BALASTOS DE LÁMPARAS Y TRANSFORMADORES DE LÁMPARAS
39 10 18 00 : COMPONENTES Y ACCESORIOS DE LÁMPARA
39 10 16 00 : LÁMPARAS Y BOMBILLAS
31 21 19 00 : APLICADORES DE PINTURA Y ACCESORIOS PARA PINTAR
31 21 17 00 : ACABADOS EN GENERAL
31 21 15 00 : PINTURAS Y TAPA POROS
31 20 16 00 : OTROS ADHESIVOS Y SELLADORES
31 20 15 00 : CINTA ADHESIVA
31 16 28 00 : FERRETERÍA EN GENERAL
31 16 22 00 : REMACHES
31 16 20 00 : CLAVOS
31 16 18 00 : ARANDELAS
31 16 17 00 : TUERCAS
31 16 16 00 : PERNOS
31 16 15 00 : TORNILLOS
31 15 21 00 : CORDONES
31 15 20 00 : CABLE DE SEGURIDAD
31 15 19 00 : CORREAS
31 15 15 00 : CUERDAS
30 18 18 00 : CABEZAS, CHORROS Y PARTES Y ACCESORIOS DE GRIFOS Y DUCHAS



CERTIFICADO DE INSCRIPCIÓN Y CLASIFICACIÓN EN EL REGISTRO DE PROPONENTES

Fecha expedición: 20/09/2023 - 09:05:17
Recibo No. S000817667, Valor 62000

CÓDIGO DE VERIFICACIÓN zzFhvVSD2M

Verifique el contenido y confiabilidad de este certificado, ingresando a https://sl.comerciamas.co/visa/plantilla/cv.php?empresa=38 y digite el respectivo código, para que visualice la imagen generada al momento de su expedición. La verificación se puede realizar de manera limitada, durante 60 días calendario contados a partir de la fecha de su expedición.

- 30 18 17 00 : GRIFOS
30 18 16 00 : INSTALACIONES RESIDENCIALES NO SANITARIAS
30 18 15 00 : PORCELANA SANITARIA
30 15 21 00 : SUPERFICIE
30 15 18 00 : MATERIALES PARA REVESTIMIENTO DE PAREDES Y EXTERIOR
30 15 16 00 : ACCESORIOS PARA TEJADOS
30 15 15 00 : MATERIAL PARA TEJADOS Y TECHOS
30 13 17 00 : AZULEJOS Y BALDOSAS
30 13 16 00 : LADRILLOS
30 13 15 00 : BLOQUES
30 11 19 00 : ELEMENTOS PARA REFORZAR CONCRETO
30 11 18 00 : AGREGADOS
30 11 16 00 : CEMENTO Y CAL
30 11 15 00 : CONCRETO Y MORTEROS
30 10 36 00 : PRODUCTOS ESTRUCTURALES
30 10 32 00 : ENREJADO
30 10 28 00 : PILOTAJE
30 10 24 00 : VARILLAS
30 10 23 00 : PERFILES
30 10 18 00 : CONDUCTOS
30 10 17 00 : VIGAS
30 10 15 00 : ÁNGULOS
80 14 18 00 : SERVICIOS DE CORREO
95 10 15 00 : LOTES RESIDENCIALES
94 12 17 00 : CLUBES DE AFICIONADOS
95 12 27 00 : EDIFICIOS Y ESTRUCTURAS DE DEFENSA
95 12 19 00 : DISPOSITIVOS Y ACCESORIOS DE SEGURIDAD ELÉCTRICA
30 17 17 00 : PRODUCTOS DE CRISTAL
30 15 19 00 : MATERIALES Y PRODUCTOS PARA ACABADOS
72 14 11 00 : SERVICIOS DE CONSTRUCCIÓN Y REVESTIMIENTO Y PAVIMENTACIÓN DE INFRAEST...
72 15 14 00 : SERVICIOS DE CONSTRUCCIÓN DE RECUBRIMIENTOS DE MUROS
72 15 22 00 : SERVICIOS DE BALDOSAS TERRAZO Y MÁRMOL Y MOSAICOS
72 15 35 00 : SERVICIOS DE LIMPIEZA ESTRUCTURAL EXTERNA
72 15 40 00 : SERVICIOS DE EDIFICIOS ESPECIALIZADOS Y COMERCIOS
72 12 14 00 : SERVICIOS DE CONSTRUCCIÓN DE EDIFICIOS PÚBLICOS ESPECIALIZADOS
76 12 16 00 : DISPOSICIÓN DE DESECHOS NO PELIGROSOS
95 12 15 00 : EDIFICIOS Y ESTRUCTURAS COMERCIALES Y DE ENTRETENIMIENTO
72 11 11 00 : SERVICIOS DE CONSTRUCCIÓN DE UNIDADES MULTIFAMILIARES
40 15 15 00 : BOMBRAS
31 21 16 00 : ADITIVOS PARA PINTURAS
31 16 23 00 : FERRETERÍA DE MONTAJE
30 26 47 00 : ALAMBRE DE ACERO INOXIDABLE



CERTIFICADO DE INSCRIPCIÓN Y CLASIFICACIÓN EN EL REGISTRO DE PROPONENTES

Fecha expedición: 20/09/2023 - 09:05:17
Recibo No. S000817667, Valor 62000

CÓDIGO DE VERIFICACIÓN zzFhvVSD2M

Verifique el contenido y confiabilidad de este certificado, ingresando a https://sl.comerciamas.co/visa/plantilla/cv.php?empresa=38 y digite el respectivo código, para que visualice la imagen generada al momento de su expedición. La verificación se puede realizar de manera limitada, durante 60 días calendario contados a partir de la fecha de su expedición.

- 30 26 46 00 : LÁMINAS DE ACERO INOXIDABLE
30 17 20 00 : PUERTAS
30 17 19 00 : MARCOS DE VENTANAS
30 17 16 00 : VENTANAS
30 17 15 00 : PUERTAS
30 15 17 00 : CANALONES DE TEJADO Y ACCESORIOS
27 11 29 00 : HERRAMIENTAS DISPENSADORAS
27 11 22 00 : HERRAMIENTAS DE ALBAÑILERÍA Y CONCRETO
27 11 21 00 : HERRAMIENTAS DE SUJECCIÓN Y FIJACIÓN
27 11 18 00 : HERRAMIENTAS DE MEDIDA Y BOCETAJE
27 11 17 00 : LLAVES INGLESES Y GUIAS
27 11 16 00 : HERRAMIENTAS DE PERFILAR
27 11 15 00 : HERRAMIENTAS DE CORTE Y ENGARZADO Y PUNZONES
24 11 18 00 : TANQUES Y CILINDROS Y SUS ACCESORIOS
11 11 17 00 : ARENA
11 11 16 00 : PIEDRA
31 16 25 00 : SOPORTES Y PUNTALES
31 16 21 00 : ANCLAS
31 16 19 00 : MUELLES
31 15 22 00 : ALAMBRES NO ELÉCTRICOS DE HIERRO Y ACERO
31 15 18 00 : ALAMBRE MECÁNICO
30 10 39 00 : EJES
30 10 37 00 : TRENZA
30 10 35 00 : ALMA DE PANAL
30 10 31 00 : RILES
30 10 29 00 : FILARES
30 10 22 00 : FLANCHA
30 10 20 00 : HOJA
30 19 15 00 : ESCALERAS Y ANDAMIOS
30 19 16 00 : ESCALERAS Y ACCESORIOS DE ANDAMIAJE
30 19 17 00 : COBERTIZOS Y REMOLQUES DE CONSTRUCCIÓN
95 10 16 00 : LOTES COMERCIALES
95 10 18 00 : LOTES DE TERRENOS GUBERNAMENTALES
95 10 19 00 : TIERRAS AGRÍCOLAS
95 10 17 00 : LOTES INDUSTRIALES
81 10 16 00 : INGENIERÍA MECÁNICA
81 10 22 00 : INGENIERÍA DE TRANSPORTE

*** EXPERIENCIA No.191 :
NÚMERO CONSECUTIVO DEL CONTRATO:194
CONTRATO CELEBRADO POR :1 - EL PROPONENTE
NOMBRE DEL CONTRATISTA :CALING LIMITADA

220



CERTIFICADO DE INSCRIPCIÓN Y CLASIFICACIÓN EN EL REGISTRO DE PROPONENTES

Fecha expedición: 20/09/2023 - 09:05:37
Rucbo No. 5000817667, Valor 62000

CÓDIGO DE VERIFICACIÓN zsfFhaV5D2M

Verifique el contenido y confiabilidad de este certificado, ingresando a https://si.comerciamas.co/ver/planilla/cv.php?empresa=38 y digite el respectivo código, para que visualice la imagen generada al momento de su expedición. La verificación se puede realizar de manera limitada, durante 60 días calendario contados a partir de la fecha de su expedición.

NOMBRE DEL CONTRATANTE : MUNICIPIO DE JERICÓ
VALOR CONTRATADO EN SMMLV : 464,41

- SG FM CL PR - DESCRIPCIÓN
95 12 16 00 : EDIFICIOS Y ESTRUCTURAS DE TRANSPORTE
95 11 15 00 : VÍAS DE TRÁFICO LIMITADO
95 12 18 00 : EDIFICIOS Y ESTRUCTURAS UTILITARIOS
95 14 17 00 : EDIFICIOS Y ESTRUCTURAS PREFABRICADAS COMERCIALES E INDUSTRIALES
95 14 16 00 : EDIFICIOS Y ESTRUCTURAS PREFABRICADAS RESIDENCIALES
95 12 21 00 : EDIFICIOS Y ESTRUCTURAS DE ACOMODACIONES
95 12 17 00 : EDIFICIOS Y ESTRUCTURAS PÚBLICOS
83 10 15 00 : SERVICIOS DE ACUEDUCTO Y ALCANTARILLADO
83 10 18 00 : SERVICIOS ELÉCTRICOS
81 10 23 00 : INGENIERÍA AERONÁUTICA
81 10 15 00 : INGENIERÍA CIVIL Y ARQUITECTURA
81 10 17 00 : INGENIERÍA ELÉCTRICA Y ELECTRÓNICA
81 12 15 00 : ANÁLISIS ECONÓMICO
80 10 15 00 : SERVICIOS DE CONSULTORÍA DE NEGOCIOS Y ADMINISTRACIÓN CORPORATIVA
72 10 33 00 : SERVICIOS DE MANTENIMIENTO Y REPARACIÓN DE INFRAESTRUCTURA
72 14 10 00 : SERVICIOS DE CONSTRUCCIÓN DE AUTOPISTAS Y CARRETERAS
72 14 15 00 : SERVICIOS DE PREPARACIÓN DE TIERRAS
72 15 21 00 : SERVICIOS ACÚSTICOS Y DE AISLAMIENTO
72 15 42 00 : SERVICIOS DE MANTENIMIENTO Y REPARACIÓN DE INSTALACIÓN DE INSTRUMENTA...
77 10 15 00 : EVALUACIÓN DE IMPACTO AMBIENTAL
72 15 44 00 : SERVICIOS DE MANTENIMIENTO Y FABRICACIÓN DE ACCESORIOS PARA TUBERÍAS
72 15 39 00 : SERVICIO DE PREPARACIÓN DE OBRAS DE CONSTRUCCIÓN
72 15 36 00 : SERVICIOS DE TERMINADO INTERIOR, DOTACIÓN Y REMODELACIÓN
72 15 34 00 : SERVICIOS DE APAREJAMIENTO Y ANDAMIAJE
72 15 32 00 : SERVICIOS DE RECUBRIMIENTO, IMPERMEABILIZACIÓN PROTECCIÓN CONTRA CLIM...
72 15 30 00 : SERVICIOS DE VIDRIOS Y VENTANERÍA
72 15 29 00 : SERVICIOS DE MONTAJE DE ACERO ESTRUCTURAL
72 15 27 00 : SERVICIOS DE INSTALACIÓN Y REPARACIÓN DE CONCRETO
72 15 26 00 : SERVICIOS DE TECHADO Y PAREDES EXTERNAS Y LÁMINAS DE METAL
72 15 25 00 : SERVICIOS DE INSTALACIÓN DE PISOS
72 15 24 00 : SERVICIOS DE MONTAJE E INSTALACIÓN DE VENTANAS Y PUERTAS
72 15 23 00 : SERVICIOS DE CARPINTERÍA
72 15 20 00 : SERVICIOS DE PAÑETADO Y DRYWALL
72 15 19 00 : SERVICIOS DE ALBAÑILERÍA Y MAMPOSTERÍA
72 15 15 00 : SERVICIOS DE SISTEMAS ELÉCTRICOS
72 15 13 00 : SERVICIOS DE PINTURA E INSTALACIÓN DE PAPEL DE COLGADURA
72 15 11 00 : SERVICIOS DE CONSTRUCCIÓN DE PLOMERÍA
72 12 10 00 : SERVICIOS DE CONSTRUCCIÓN DE EDIFICIOS INDUSTRIALES Y BODEGAS NUEVAS



CERTIFICADO DE INSCRIPCIÓN Y CLASIFICACIÓN EN EL REGISTRO DE PROPONENTES

Fecha expedición: 20/09/2023 - 09:05:17
Rucbo No. 5000817667, Valor 62000

CÓDIGO DE VERIFICACIÓN zsfFhaV5D2M

Verifique el contenido y confiabilidad de este certificado, ingresando a https://si.comerciamas.co/ver/planilla/cv.php?empresa=38 y digite el respectivo código, para que visualice la imagen generada al momento de su expedición. La verificación se puede realizar de manera limitada, durante 60 días calendario contados a partir de la fecha de su expedición.

- 72 11 10 00 : SERVICIOS DE CONSTRUCCIÓN DE UNIDADES UNIFAMILIARES
72 10 29 00 : SERVICIOS DE MANTENIMIENTO Y REPARACIÓN DE INSTALACIONES
72 10 15 00 : SERVICIOS DE APOYO PARA LA CONSTRUCCIÓN
40 18 31 00 : ACCESORIOS DE TUBOS
40 18 15 00 : TUBOS DE COBRE SOLDADOS
40 14 22 00 : REGULADORES DE GAS Y FLUIDO
40 14 19 00 : CONDUCTOS
40 14 17 00 : MATERIAL DE FERRETERÍA Y ACCESORIOS
40 14 16 00 : VALVULAS
39 12 21 00 : EQUIPO DE TRANSMISIÓN Y DISTRIBUCIÓN ELÉCTRICA
39 12 17 00 : FERRETERÍA ELÉCTRICA Y SUMINISTROS
39 12 16 00 : DISPOSITIVOS Y ACCESORIOS PARA LA PROTECCIÓN DE CIRCUITOS
39 12 15 00 : COMPUTADORES, CONTROLES Y RELES Y ACCESORIOS
39 12 14 00 : LENGUETAS DE CONEXIÓN, CONECTADORES Y TERMINALES
39 12 13 00 : CUADROS, REGISTROS Y MENAJE PARA ELECTRICIDAD
39 12 11 00 : CENTROS DE CONTROL Y DISTRIBUCIÓN Y ACCESORIOS
39 11 18 00 : ACCESORIOS DE ILUMINACIÓN
39 11 16 00 : ILUMINACIÓN EXTERIOR Y ARTEFACTOS
39 11 15 00 : ILUMINACIÓN DE INTERIORES Y ARTEFACTOS
39 10 19 00 : BALASTOS DE LÁMPARAS Y TRANSFORMADORES DE LÁMPARAS
39 10 18 00 : COMPONENTES Y ACCESORIOS DE LAMPARA
39 10 16 00 : LÁMPARAS Y BOMBILLAS
31 21 19 00 : APLICADORES DE PINTURA Y ACCESORIOS PARA PINTAR
31 21 17 00 : ACABADOS Y TAPA POROS
31 21 15 00 : PINTURAS EN GENERAL
31 20 16 00 : OTROS ADHESIVOS Y SELLADORES
31 20 15 00 : CINTA ADHESIVA
31 16 28 00 : FERRETERÍA EN GENERAL
31 16 22 00 : REMACHES
31 16 20 00 : CLAVOS
31 16 18 00 : ARANDELAS
31 16 17 00 : TUERCAS
31 16 16 00 : FERNOS
31 16 15 00 : TORNILLOS
31 15 21 00 : CORDONES
31 15 20 00 : CABLE DE SEGURIDAD
31 15 19 00 : CORREAS
31 15 15 00 : CUERDAS
30 18 18 00 : CABEZAS, CHORROS Y PARTES Y ACCESORIOS DE GRIFOS Y DUCHAS
30 18 17 00 : GRIFOS
30 18 16 00 : INSTALACIONES RESIDENCIALES NO SANITARIAS
30 18 15 00 : PORCELANA SANITARIA



CERTIFICADO DE INSCRIPCIÓN Y CLASIFICACIÓN EN EL REGISTRO DE PROPONENTES

Fecha expedición: 20/09/2023 - 09:05:17
Rucbo No. 5000817667, Valor 62000

CÓDIGO DE VERIFICACIÓN zsfFhaV5D2M

Verifique el contenido y confiabilidad de este certificado, ingresando a https://si.comerciamas.co/ver/planilla/cv.php?empresa=38 y digite el respectivo código, para que visualice la imagen generada al momento de su expedición. La verificación se puede realizar de manera limitada, durante 60 días calendario contados a partir de la fecha de su expedición.

- 30 15 21 00 : SUPERFICIE
30 15 18 00 : MATERIALES PARA REVESTIMIENTO DE PAREDES Y EXTERIOR
30 15 16 00 : ACCESORIOS PARA TEJADOS
30 15 15 00 : MATERIAL PARA TEJADOS Y TECHOS
30 13 17 00 : AZULEJOS Y BALDOSAS
30 13 16 00 : LADRILLOS
30 13 15 00 : BLOQUES
30 11 19 00 : ELEMENTOS PARA REFORZAR CONCRETO
30 11 18 00 : AGREGADOS
30 11 16 00 : CEMENTO Y CAL
30 11 15 00 : CONCRETO Y MORTEROS
30 10 36 00 : PRODUCTOS ESTRUCTURALES
30 10 32 00 : ENAJEADO
30 10 28 00 : PILOTAJE
30 10 24 00 : VARILLAS
30 10 23 00 : PERFILES
30 10 18 00 : CONDUCTOS
30 10 17 00 : VIGAS
30 10 15 00 : ÁNGULOS
80 14 18 00 : SERVICIOS DE CORREO
95 10 15 00 : LOTES RESIDENCIALES
94 12 17 00 : CLUBES DE RECIONADOS
95 12 27 00 : EDIFICIOS Y ESTRUCTURAS DE DEFENSA
39 12 19 00 : DISPOSITIVOS Y ACCESORIOS DE SEGURIDAD ELÉCTRICA
30 17 17 00 : PRODUCTOS DE CRISTAL
30 15 19 00 : MATERIALES Y PRODUCTOS PARA ACABADOS
72 14 11 00 : SERVICIOS DE CONSTRUCCIÓN Y REVESTIMIENTO Y PAVIMENTACIÓN DE INFRAEST...
72 15 14 00 : SERVICIOS DE CONSTRUCCIÓN DE RECUBRIMIENTOS DE MUROS
72 15 22 00 : SERVICIOS DE BALDOSAS TERRAZO Y MÁRMOL Y MOSAICOS
72 15 35 00 : SERVICIOS DE LIMPIEZA ESTRUCTURAL EXTERNA
72 15 40 00 : SERVICIOS DE EDIFICIOS ESPECIALIZADOS Y COMERCIOS
72 12 14 00 : SERVICIOS DE CONSTRUCCIÓN DE EDIFICIOS PÚBLICOS ESPECIALIZADOS
76 12 16 00 : DISPOSICIÓN DE DESECHOS NO PELIGROSOS
95 12 15 00 : EDIFICIOS Y ESTRUCTURAS COMERCIALES Y DE ENTRETENIMIENTO
72 11 11 00 : SERVICIOS DE CONSTRUCCIÓN DE UNIDADES MULTIFAMILIARES
40 15 15 00 : BOMBAS
31 21 16 00 : ADITIVOS PARA PINTURAS
31 16 23 00 : FERRETERÍA DE MONTAJE
30 26 47 00 : ALAMBRE DE ACERO INOXIDABLE
30 26 46 00 : LÁMINAS DE ACERO INOXIDABLE
30 17 20 00 : PUERTAS
30 17 19 00 : MARCOS DE VENTANAS



CERTIFICADO DE INSCRIPCIÓN Y CLASIFICACIÓN EN EL REGISTRO DE PROPONENTES

Fecha expedición: 20/09/2023 - 09:05:17
Rucbo No. 5000817667, Valor 62000

CÓDIGO DE VERIFICACIÓN zsfFhaV5D2M

Verifique el contenido y confiabilidad de este certificado, ingresando a https://si.comerciamas.co/ver/planilla/cv.php?empresa=38 y digite el respectivo código, para que visualice la imagen generada al momento de su expedición. La verificación se puede realizar de manera limitada, durante 60 días calendario contados a partir de la fecha de su expedición.

- 30 17 16 00 : VENTANAS
30 17 15 00 : PUERTAS
30 15 17 00 : CANALONES DE TEJADO Y ACCESORIOS
27 11 29 00 : HERRAMIENTAS DISPENSADORAS
27 11 22 00 : HERRAMIENTAS DE ALBAÑILERÍA Y CONCRETO
27 11 21 00 : HERRAMIENTAS DE SUJECCIÓN Y FIJACIÓN
27 11 18 00 : HERRAMIENTAS DE MEDIDA Y SOCETAJE
27 11 17 00 : LLAVES INGLÉSAS Y GUÍAS
27 11 16 00 : HERRAMIENTAS DE PERFILAR
27 11 15 00 : HERRAMIENTAS DE CORTE Y ENGARZADO Y FUNZONES
24 11 18 00 : TANQUES Y CILINDROS Y SUS ACCESORIOS
11 11 17 00 : ARENA
11 11 16 00 : PIEDRA
31 16 25 00 : SOPORTES Y PUNTALES
31 16 21 00 : ANCLAS
31 16 19 00 : MUELLES
21 15 22 00 : ALAMBRES NO ELÉCTRICOS DE HIERRO Y ACERO
31 15 18 00 : ALAMBRE MECÁNICO
30 10 39 00 : EJES
30 10 37 00 : TRENZA
30 10 35 00 : ALMA DE PANAL
30 10 31 00 : RIELES
30 10 29 00 : PILARES
30 10 22 00 : PLANCHA
30 10 20 00 : HOJA
30 19 15 00 : ESCALERAS Y ANDAMIOS
30 19 16 00 : ESCALERAS Y ACCESORIOS DE ANDAMIAJE
30 19 17 00 : COBERTOS Y REMOLQUES DE CONSTRUCCIÓN
95 10 16 00 : LOTES COMERCIALES
95 10 18 00 : LOTES DE TERRENOS GUBERNAMENTALES
95 10 19 00 : TIERRAS AGRÍCOLAS
95 10 17 00 : LOTES INDUSTRIALES
81 10 16 00 : INGENIERÍA MECÁNICA
81 10 22 00 : INGENIERÍA DE TRANSPORTE

*** EXPERIENCIA No.192 :
NÚMERO CONSECUTIVO DEL CONTRATO:197
CONTRATO CELEBRADO POR : 1 - EL PROPONENTE
NOMBRE DEL CONTRATISTA : CALING LIMITADA
NOMBRE DEL CONTRATANTE : MUNICIPIO DE SOGAMOSO
VALOR CONTRATADO EN SMMLV : 255,69



CERTIFICADO DE INSCRIPCIÓN Y CLASIFICACIÓN EN EL REGISTRO DE PROPONENTES

Fecha expedición: 20/08/2023 - 09:05:17
Rucbo No. S000817667, Valor 62000

CÓDIGO DE VERIFICACIÓN zqFnaVSD2M

Verifique el contenido y confiabilidad de este certificado, ingresando a https://sl.comercio.mtc.gob.pe/planilla/cv.php?empresa=36 y digite el respectivo código, para que visualice la imagen generada al momento de su expedición. La verificación se puede realizar de manera ilimitada, durante 60 días calendario contados a partir de la fecha de su expedición.

- 95 12 16 00 : EDIFICIOS Y ESTRUCTURAS DE TRANSPORTE
95 11 15 00 : VIAS DE TRAFICO LIMITADO
95 12 18 00 : EDIFICIOS Y ESTRUCTURAS UTILITARIOS
95 14 17 00 : EDIFICIOS Y ESTRUCTURAS PREFABRICADOS COMERCIALES E INDUSTRIALES
95 14 16 00 : EDIFICIOS Y ESTRUCTURAS PREFABRICADOS RESIDENCIALES
95 12 21 00 : EDIFICIOS Y ESTRUCTURAS DE ACOMODACIONES
95 12 17 00 : EDIFICIOS Y ESTRUCTURAS PUBLICOS
83 10 15 00 : SERVICIOS DE ACUEDUCTO Y ALCANTARILLADO
83 10 18 00 : SERVICIOS ELECTRICOS
81 10 23 00 : INGENIERIA AERONAUTICA
81 10 15 00 : INGENIERIA CIVIL Y ARQUITECTURA
81 10 17 00 : INGENIERIA ELECTRICA Y ELECTRONICA
81 12 15 00 : ANALISIS ECONOMICO
80 10 15 00 : SERVICIOS DE CONSULTORIA DE NEGOCIOS Y ADMINISTRACION CORPORATIVA
72 10 33 00 : SERVICIOS DE MANTENIMIENTO Y REPARACION DE INFRAESTRUCTURA
72 14 10 00 : SERVICIOS DE CONSTRUCCION DE AUTOISTAS Y CARRETERAS
72 14 15 00 : SERVICIOS DE PREPARACION DE TIERRAS
72 15 21 00 : SERVICIOS ACUSTICOS Y DE AISLAMIENTO
72 15 42 00 : SERVICIOS DE MANTENIMIENTO Y REPARACION DE INSTALACION DE INSTRUMENTA...
77 10 15 00 : EVALUACION DE IMPACTO AMBIENTAL
72 15 44 00 : SERVICIOS DE MANTENIMIENTO Y FABRICACION DE ACCESORIOS PARA TUBERIAS
72 15 39 00 : SERVICIO DE PREPARACION DE OBRAS DE CONSTRUCCION
72 15 26 00 : SERVICIOS DE TERMINADO INTERIOR, DOTACION Y REMODELACION
72 15 34 00 : SERVICIOS DE APAREJAMIENTO Y ANDAMIAGE
72 15 32 00 : SERVICIOS DE RECUBRIMIENTO, IMPERMEABILIZACION PROTECCION CONTRA CLIM...
72 15 30 00 : SERVICIOS DE VIDRIOS Y VENTANERIA
72 15 29 00 : SERVICIOS DE MONTAJE DE ACERO ESTRUCTURAL
72 15 27 00 : SERVICIOS DE INSTALACION Y REPARACION DE CONCRETO
72 15 26 00 : SERVICIOS DE TECHADO Y PAREDES EXTERNAS Y LAMINAS DE METAL
72 15 25 00 : SERVICIOS DE INSTALACION DE PISOS
72 15 24 00 : SERVICIOS DE MONTAJE E INSTALACION DE VENTANAS Y FUERTAS
72 15 23 00 : SERVICIOS DE CARPINTERIA
72 15 20 00 : SERVICIOS DE PAÑETADO Y DRYWALL
72 15 19 00 : SERVICIOS DE ALBAÑILERIA Y MAESTRERIA
72 15 15 00 : SERVICIOS DE SISTEMAS ELECTRICOS
72 15 13 00 : SERVICIOS DE PINTURA E INSTALACION DE PAPEL DE COLGADURA
72 15 11 00 : SERVICIOS DE CONSTRUCCION DE PLOMERIA
72 12 10 00 : SERVICIOS DE CONSTRUCCION DE EDIFICIOS INDUSTRIALES Y BODEGAS NUEVAS
72 11 10 00 : SERVICIOS DE CONSTRUCCION DE UNIDADES UNIFAMILIARES
72 10 29 00 : SERVICIOS DE MANTENIMIENTO Y REPARACION DE INSTALACIONES
72 10 15 00 : SERVICIOS DE APOYO PARA LA CONSTRUCCION



CERTIFICADO DE INSCRIPCIÓN Y CLASIFICACIÓN EN EL REGISTRO DE PROPONENTES

Fecha expedición: 20/08/2023 - 09:05:17
Rucbo No. S000817667, Valor 62000

CÓDIGO DE VERIFICACIÓN zqFnaVSD2M

Verifique el contenido y confiabilidad de este certificado, ingresando a https://sl.comercio.mtc.gob.pe/planilla/cv.php?empresa=36 y digite el respectivo código, para que visualice la imagen generada al momento de su expedición. La verificación se puede realizar de manera ilimitada, durante 60 días calendario contados a partir de la fecha de su expedición.

- 40 18 31 00 : ACCESORIOS DE TUBOS
40 18 15 00 : TUBOS DE COBRE SOLDADOS
40 14 22 00 : REGULADORES DE GAS Y FLUIDO
40 14 19 00 : CONDUCTOS
40 14 17 00 : MATERIAL DE FERRETERIA Y ACCESORIOS
40 14 16 00 : VALVULAS
39 12 21 00 : EQUIPO DE TRANSMISION Y DISTRIBUCION ELECTRICA
39 12 17 00 : FERRETERIA ELECTRICA Y SUMINISTROS
39 12 16 00 : DISPOSITIVOS Y ACCESORIOS PARA LA PROTECCION DE CIRCUITOS
39 12 15 00 : CONJUNTOS, CONEXION, CONECTORES Y TERMINALES
39 12 14 00 : LENGUETAS DE CONEXION, CONECTADORES Y TERMINALES
39 12 13 00 : CUADROS, REGISTROS Y MENAJE PARA ELECTRICIDAD
39 12 11 00 : CENTROS DE CONTROL Y DISTRIBUCION Y ACCESORIOS
39 11 18 00 : ACCESORIOS DE ILUMINACION
39 11 16 00 : ILUMINACION EXTERIOR Y ARTEFACTOS
39 11 15 00 : ILUMINACION DE INTERIORES Y ARTEFACTOS
39 10 19 00 : BALASTOS DE LAMPARAS Y TRANSFORMADORES DE LAMPARAS
39 10 18 00 : COMPONENTES Y ACCESORIOS DE LAMPARA
39 10 16 00 : LAMPARAS Y BOMBILLAS
31 21 19 00 : APLICADORES DE PINTURA Y ACCESORIOS PARA PINTAR
31 21 17 00 : ACABADOS EN GENERAL
31 21 15 00 : PINTURAS Y TAPA POROS
31 20 16 00 : OTROS ADHESIVOS Y SELLADORES
31 20 15 00 : CINTA ADHESIVA
31 16 28 00 : FERRETERIA EN GENERAL
31 16 22 00 : REMACHES
31 16 20 00 : CLAVOS
31 16 18 00 : ARANDELAS
31 16 17 00 : TUERCAS
31 16 16 00 : PERNOS
31 16 15 00 : TORNILLOS
31 15 21 00 : CORDONES
31 15 20 00 : CABLE DE SEGURIDAD
31 15 19 00 : CORREAS
31 15 15 00 : CUERDAS
30 18 18 00 : CABEZAS, CHORROS Y PARTES Y ACCESORIOS DE GRIFOS Y DUCHAS
30 18 17 00 : GRIFOS
30 18 16 00 : INSTALACIONES RESIDENCIALES NO SANITARIAS
30 18 15 00 : PORCELANA SANITARIA
30 15 21 00 : SUPERFICIE
30 15 18 00 : MATERIALES PARA REVESTIMIENTO DE PAREDES Y EXTERIOR
30 15 16 00 : ACCESORIOS PARA TEJADOS



CERTIFICADO DE INSCRIPCIÓN Y CLASIFICACIÓN EN EL REGISTRO DE PROPONENTES

Fecha expedición: 20/08/2023 - 09:05:17
Rucbo No. S000817667, Valor 62000

CÓDIGO DE VERIFICACIÓN zqFnaVSD2M

Verifique el contenido y confiabilidad de este certificado, ingresando a https://sl.comercio.mtc.gob.pe/planilla/cv.php?empresa=36 y digite el respectivo código, para que visualice la imagen generada al momento de su expedición. La verificación se puede realizar de manera ilimitada, durante 60 días calendario contados a partir de la fecha de su expedición.

- 30 15 15 00 : MATERIAL PARA TEJADOS Y TECHOS
30 13 17 00 : AZULEJOS Y BALDOSAS
30 13 16 00 : LADRILLOS
30 13 15 00 : BLOQUES
30 11 19 00 : ELEMENTOS PARA REFORZAR CONCRETO
30 11 18 00 : AGREGADOS
30 11 16 00 : CEMENTO Y CAL
30 11 15 00 : CONCRETO Y MORTEROS
30 10 36 00 : PRODUCTOS ESTRUCTURALES
30 10 32 00 : ENOSADO
30 10 28 00 : PISOAJE
30 10 24 00 : VARILLAS
30 10 23 00 : PERFILES
30 10 18 00 : CONDUCTOS
30 10 17 00 : VICAS
30 10 15 00 : ANGULOS
80 14 18 00 : SERVICIOS DE CORREO
95 10 15 00 : LOTES RESIDENCIALES
94 12 17 00 : CLUBES DE RECREACION
95 12 27 00 : EDIFICIOS Y ESTRUCTURAS DE DEFENSA
39 12 19 00 : DISPOSITIVOS Y ACCESORIOS DE SEGURIDAD ELECTRICA
30 17 17 00 : PRODUCTOS DE CRISTAL
30 15 19 00 : MATERIALES Y PRODUCTOS PARA ACABADOS
72 14 11 00 : SERVICIOS DE CONSTRUCCION Y REVESTIMIENTO Y PAVIMENTACION DE INFRAEST...
72 15 14 00 : SERVICIOS DE CONSTRUCCION DE RECUBRIMIENTOS DE MUROS
72 15 22 00 : SERVICIOS DE BALDOSAS TERRAZO Y MARMOLE Y MOSAICOS
72 15 35 00 : SERVICIOS DE LIMPIEZA ESTRUCTURAL EXTERNA
72 15 40 00 : SERVICIOS DE EDIFICIOS ESPECIALIZADOS Y COMERCIOS
72 12 14 00 : SERVICIOS DE CONSTRUCCION US EDIFICIOS PUBLICOS ESPECIALIZADOS
76 12 16 00 : DISPOSICION DE DESECHOS NO PELIGROSOS
95 12 15 00 : EDIFICIOS Y ESTRUCTURAS COMERCIALES Y DE ENTRETENIMIENTO
72 11 11 00 : SERVICIOS DE CONSTRUCCION DE UNIDADES MULTIFAMILIARES
40 15 15 00 : BOMBAS
31 21 16 00 : ADITIVOS PARA PINTURAS
31 16 23 00 : FERRETERIA DE MONTAJE
30 26 47 00 : ALAMBRE DE ACERO INOXIDABLE
30 26 46 00 : LAMINAS DE ACERO INOXIDABLE
30 17 20 00 : PUERTAS
30 17 19 00 : MARCOS DE VENTANAS
30 17 16 00 : VENTANAS
30 17 15 00 : PUERTAS
30 15 17 00 : CANALONES DE TEJADO Y ACCESORIOS



CERTIFICADO DE INSCRIPCIÓN Y CLASIFICACIÓN EN EL REGISTRO DE PROPONENTES

Fecha expedición: 20/08/2023 - 09:05:17
Rucbo No. S000817667, Valor 62000

CÓDIGO DE VERIFICACIÓN zqFnaVSD2M

Verifique el contenido y confiabilidad de este certificado, ingresando a https://sl.comercio.mtc.gob.pe/planilla/cv.php?empresa=36 y digite el respectivo código, para que visualice la imagen generada al momento de su expedición. La verificación se puede realizar de manera ilimitada, durante 60 días calendario contados a partir de la fecha de su expedición.

- 27 11 29 00 : HERRAMIENTAS DISPENSADORAS
27 11 22 00 : HERRAMIENTAS DE ALBAÑILERIA Y CONCRETO
27 11 21 00 : HERRAMIENTAS DE SUJECCION Y ELIJACION
27 11 18 00 : HERRAMIENTAS DE MEDIDA Y BOCETAJE
27 11 17 00 : LLAVES INGLESAS Y GUIAS
27 11 16 00 : HERRAMIENTAS DE PERFILAR
27 11 15 00 : HERRAMIENTAS DE CORTE Y ENGAZADO Y PUNZONES
24 11 10 00 : TANQUES Y CILINDROS Y SUS ACCESORIOS
11 11 17 00 : ARENA
11 11 16 00 : PIEDRA
31 16 25 00 : SOPORTES Y PUNTALES
31 16 21 00 : ANCLAS
31 16 19 00 : MUELLES
31 15 22 00 : ALAMBRES NO ELECTRICOS DE HIERRO Y ACERO
31 15 18 00 : ALAMBRE MECANICO
30 10 39 00 : EJES
30 10 37 00 : TRENZA
30 10 35 00 : ALMA DE PANAL
30 10 31 00 : RIELES
30 10 29 00 : PILARES
30 10 22 00 : PLANCHA
30 10 20 00 : HOJA
30 15 15 00 : ESCALERAS Y ANDAMIOS
30 15 16 00 : ESCALERAS Y ACCESORIOS DE ANDAMIAGE
30 15 17 00 : COBERTIZOS Y REMOLQUES DE CONSTRUCCION
95 10 16 00 : LOTES COMERCIALES
95 10 18 00 : LOTES DE TERRENOS GUBERNAMENTALES
95 10 19 00 : TIERRAS AGRICOLAS
95 10 17 00 : LOTES INDUSTRIALES
81 10 16 00 : INGENIERIA MECANICA
81 10 22 00 : INGENIERIA DE TRANSPORTE
40 18 30 00 : TUBERIAS DE CAUCHO Y PLASTICO
70 10 15 00 : EXPLOTACIONES PESQUERAS
92 12 19 00 : SERVICIOS DE SEGURIDAD MARINA
92 12 17 00 : SERVICIOS DE SISTEMAS DE SEGURIDAD
41 10 37 00 : CUBETAS DE LABORATORIO
93 14 20 00 : DESARROLLO URBANO
56 12 20 00 : MUEBLES DE LABORATORIO

*** EXPERIENCIA No. 193 :
NUMERO CONSECUTIVO DEL CONTRATO:196
CONTRATO CELEBRADO POR :1 - EL PROPONENTE



CERTIFICADO DE INSCRIPCIÓN Y CLASIFICACIÓN EN EL REGISTRO DE PROPONENTES

Fecha expedición: 20/09/2023 - 09:05:17
Recibo No. S000817667, Valor 62000

CÓDIGO DE VERIFICACIÓN zqFtaVSD2M

Verifique el contenido y confiabilidad de este certificado, ingresando a https://si.conformar.pe/consulta/planilla/cv.php?empresa=38 y digite el respectivo código, para que visualice la imagen generada al momento de su expedición. La verificación se puede realizar de manera limitada, durante 60 días calendario contados a partir de la fecha de su expedición.

NOMBRE DEL CONTRATISTA : CALING LIMITADA
NOMBRE DEL CONTRATANTE : UNIVERSIDAD PEDAGOGICA Y TECNOLOGICA DE COLOMBIA-UPTC
VALOR CONTRATADO EN SIMBOL : 89,91

- SG FM CL PR - DESCRIPCIÓN
95 12 16 00 : EDIFICIOS Y ESTRUCTURAS DE TRANSPORTE
95 11 15 00 : VIAS DE TRÁFICO LIMITADO
95 12 18 00 : EDIFICIOS Y ESTRUCTURAS UTILITARIAS
95 14 17 00 : EDIFICIOS Y ESTRUCTURAS PREFABRICADOS COMERCIALES E INDUSTRIALES
95 14 16 00 : EDIFICIOS Y ESTRUCTURAS PREFABRICADOS RESIDENCIALES
95 12 21 00 : EDIFICIOS Y ESTRUCTURAS DE ACOMODACIONES
95 12 17 00 : EDIFICIOS Y ESTRUCTURAS PÚBLICOS
83 10 15 00 : SERVICIOS DE ACUEDUCTO Y ALCANTARILLADO
83 10 18 00 : SERVICIOS ELÉCTRICOS
81 10 23 00 : INGENIERÍA AERONÁUTICA
81 10 15 00 : INGENIERÍA CIVIL Y ARQUITECTURA
81 10 17 00 : INGENIERÍA ELÉCTRICA Y ELECTRÓNICA
81 12 15 00 : ANÁLISIS ECONÓMICO
80 10 15 00 : SERVICIOS DE CONSULTORÍA DE NEGOCIOS Y ADMINISTRACIÓN CORPORATIVA
72 10 33 00 : SERVICIOS DE MANTENIMIENTO Y REPARACIÓN DE INFRAESTRUCTURA
72 14 10 00 : SERVICIOS DE CONSTRUCCIÓN DE AUTOPISTAS Y CARRETERAS
72 15 14 00 : SERVICIOS DE PREPARACIÓN DE TIERRAS
72 15 21 00 : SERVICIOS ACÚSTICOS Y DE AISLAMIENTO
72 15 42 00 : SERVICIOS DE MANTENIMIENTO Y REPARACIÓN DE INSTALACIÓN DE INSTRUMENTA...
77 10 15 00 : EVALUACIÓN DE IMPACTO AMBIENTAL
72 15 44 00 : SERVICIOS DE MANTENIMIENTO Y FABRICACIÓN DE ACCESORIOS PARA TUBERÍAS
72 15 39 00 : SERVICIO DE PREPARACIÓN DE OBRAS DE CONSTRUCCIÓN
72 15 36 00 : SERVICIOS DE TERMINADO INTERIOR, DOTACIÓN Y REMODELACIÓN
72 15 34 00 : SERVICIOS DE APAREJAMIENTO Y AMBLAJE
72 15 32 00 : SERVICIOS DE RECUBRIMIENTO, IMPERMEABILIZACIÓN PROTECCIÓN CONTRA CLIM...
72 15 30 00 : SERVICIOS DE VIDRIOS Y VENTANERÍA
72 15 29 00 : SERVICIOS DE MONTAJE DE ACERO ESTRUCTURAL
72 15 27 00 : SERVICIOS DE INSTALACIÓN Y REPARACIÓN DE CONCRETO
72 15 26 00 : SERVICIOS DE TECHADO Y PAREDES EXTERNAS Y LÁMINAS DE METAL
72 15 25 00 : SERVICIOS DE INSTALACIÓN DE PISOS
72 15 24 00 : SERVICIOS DE MONTAJE E INSTALACIÓN DE VENTANAS Y PUERTAS
72 15 23 00 : SERVICIOS DE CARPINTERÍA
72 15 20 00 : SERVICIOS DE PAÑETADO Y DRYWALL
72 15 19 00 : SERVICIOS DE ALBAÑILERÍA Y MAMPOSTERÍA
72 15 15 00 : SERVICIOS DE SISTEMAS ELÉCTRICOS
72 15 13 00 : SERVICIOS DE PINTURA E INSTALACIÓN DE PAPEL DE COLGADURA
72 15 11 00 : SERVICIOS DE CONSTRUCCIÓN DE PLOMERÍA



CERTIFICADO DE INSCRIPCIÓN Y CLASIFICACIÓN EN EL REGISTRO DE PROPONENTES

Fecha expedición: 20/09/2023 - 09:05:17
Recibo No. S000817667, Valor 62000

CÓDIGO DE VERIFICACIÓN zqFtaVSD2M

Verifique el contenido y confiabilidad de este certificado, ingresando a https://si.conformar.pe/consulta/planilla/cv.php?empresa=38 y digite el respectivo código, para que visualice la imagen generada al momento de su expedición. La verificación se puede realizar de manera limitada, durante 60 días calendario contados a partir de la fecha de su expedición.

- 72 12 10 00 : SERVICIOS DE CONSTRUCCIÓN DE EDIFICIOS INDUSTRIALES Y BODEGAS NUEVAS
72 11 10 00 : SERVICIOS DE CONSTRUCCIÓN DE UNIDADES UNIFAMILIARES
72 10 29 00 : SERVICIOS DE MANTENIMIENTO Y REPARACIÓN DE INSTALACIONES
72 10 15 00 : SERVICIOS DE APOYO PARA LA CONSTRUCCIÓN
40 18 31 00 : ACCESORIOS DE TUBOS
40 18 15 00 : TUBOS DE COBRE SOLDADOS
40 14 22 00 : REGULADORES DE GAS Y FLUIDO
40 14 19 00 : CONDUCTOS
40 14 17 00 : MATERIAL DE FERRETERÍA Y ACCESORIOS
40 14 16 00 : VÁLVULAS
39 12 21 00 : EQUIPO DE TRANSMISIÓN Y DISTRIBUCIÓN ELÉCTRICA
39 12 17 00 : FERRETERÍA ELÉCTRICA Y SUMINISTROS
39 12 16 00 : DISPOSITIVOS Y ACCESORIOS PARA LA PROTECCIÓN DE CIRCUITOS
39 12 15 00 : CONMUTADORES, CONTROLES Y RELES Y ACCESORIOS
39 12 14 00 : LENGUETAS DE CONEXIÓN, CONECTORES Y TERMINALES
39 12 13 00 : CUADROS, REGISTROS Y MENAJE PARA ELECTRICIDAD
39 12 11 00 : CENTROS DE CONTROL Y DISTRIBUCIÓN Y ACCESORIOS
39 11 18 00 : ACCESORIOS DE ILUMINACIÓN
39 11 16 00 : ILUMINACIÓN EXTERIOR Y ARTEFACTOS
39 11 15 00 : ILUMINACIÓN DE INTERIORES Y ARTEFACTOS
39 10 19 00 : BALASTOS DE LÁMPARAS Y TRANSFORMADORES DE LÁMPARAS
39 10 18 00 : COMPONENTES Y ACCESORIOS DE LÁMPARA
39 10 16 00 : LÁMPARAS Y BOMBILLAS
31 21 19 00 : APLICADORES DE PINTURA Y ACCESORIOS PARA PINTAR
31 21 17 00 : ACABADOS EN GENERAL
31 21 15 00 : PINTURAS Y TAPA POROS
31 20 16 00 : OTROS ADHESIVOS Y SELLADORES
31 20 15 00 : CINTA ADHESIVA
31 16 28 00 : FERRETERÍA EN GENERAL
31 16 22 00 : REMACHES
31 16 20 00 : CLAVOS
31 16 18 00 : ARANDELAS
31 16 17 00 : TUERCAS
31 16 16 00 : PERNOS
31 16 15 00 : TORNILLOS
31 15 21 00 : CORDONES
31 15 20 00 : CABLE DE SEGURIDAD
31 15 19 00 : CORREAS
31 15 15 00 : CUERDAS
30 15 18 00 : CABEZAS, CHORROS Y PARTES Y ACCESORIOS DE GRIFOS Y DUCHAS
30 18 17 00 : GRIFOS
30 18 16 00 : INSTALACIONES RESIDENCIALES NO SANITARIAS



CERTIFICADO DE INSCRIPCIÓN Y CLASIFICACIÓN EN EL REGISTRO DE PROPONENTES

Fecha expedición: 20/09/2023 - 09:05:17
Recibo No. S000817667, Valor 62000

CÓDIGO DE VERIFICACIÓN zqFtaVSD2M

Verifique el contenido y confiabilidad de este certificado, ingresando a https://si.conformar.pe/consulta/planilla/cv.php?empresa=38 y digite el respectivo código, para que visualice la imagen generada al momento de su expedición. La verificación se puede realizar de manera limitada, durante 60 días calendario contados a partir de la fecha de su expedición.

- 30 18 15 00 : PORCELANA SANITARIA
30 15 21 00 : SUPERFICIE
30 15 18 00 : MATERIALES PARA REVESTIMIENTO DE PAREDES Y EXTERIOR
30 15 16 00 : ACCESORIOS PARA TEJADOS
30 15 15 00 : MATERIAL PARA TEJADOS Y TECHOS
30 13 17 00 : AZULEJOS Y BALDOSAS
30 13 16 00 : LADRILLOS
30 13 15 00 : BLOQUES
30 11 19 00 : ELEMENTOS PARA REFORZAR CONCRETO
30 11 18 00 : AGREGADOS
30 11 16 00 : CEMENTO Y CAL
30 11 15 00 : CONCRETO Y MORTEROS
30 10 36 00 : PRODUCTOS ESTRUCTURALES
30 10 32 00 : ENREJADO
30 10 28 00 : PILOTAJE
30 10 24 00 : VARILLAS
30 10 23 00 : PERFILES
30 10 18 00 : CONDUCTOS
30 10 17 00 : VIGAS
30 10 15 00 : ÁNGULOS
80 14 18 00 : SERVICIOS DE CORREO
95 10 15 00 : LOTES RESIDENCIALES
94 12 17 00 : CLUBES DE AFICIONADOS
95 12 27 00 : EDIFICIOS Y ESTRUCTURAS DE DEFENSA
39 12 19 00 : DISPOSITIVOS Y ACCESORIOS DE SEGURIDAD ELÉCTRICA
30 17 17 00 : PRODUCTOS DE CRISTAL
30 15 19 00 : MATERIALES Y PRODUCTOS PARA ACABADOS
72 14 11 00 : SERVICIOS DE CONSTRUCCIÓN Y REVESTIMIENTO Y PAVIMENTACIÓN DE INFRAEST...
72 15 14 00 : SERVICIOS DE CONSTRUCCIÓN DE RECURRIMIENTOS DE MUROS
72 15 22 00 : SERVICIOS DE BALDOSAS TERRAZO Y MÁRMOL Y MOSAICOS
72 15 35 00 : SERVICIOS DE LIMPIEZA ESTRUCTURAL EXTERNA
72 15 40 00 : SERVICIOS DE EDIFICIOS ESPECIALIZADOS Y COMERCIOS
72 12 14 00 : SERVICIOS DE CONSTRUCCIÓN DE EDIFICIOS PÚBLICOS ESPECIALIZADOS
76 12 16 00 : DISPOSICIÓN DE DESECHOS NO PELIGROSOS
95 12 15 00 : EDIFICIOS Y ESTRUCTURAS COMERCIALES Y DE ENTRETENIMIENTO
72 11 11 00 : SERVICIOS DE CONSTRUCCIÓN DE UNIDADES MULTIFAMILIARES
40 15 15 00 : BOMBAS
31 21 16 00 : ADITIVOS PARA PINTURAS
31 16 23 00 : FERRETERÍA DE MONTAJE
30 26 47 00 : ALAMBRE DE ACERO INOXIDABLE
30 26 46 00 : LÁMINAS DE ACERO INOXIDABLE
30 17 20 00 : PUERTAS



CERTIFICADO DE INSCRIPCIÓN Y CLASIFICACIÓN EN EL REGISTRO DE PROPONENTES

Fecha expedición: 20/09/2023 - 09:05:17
Recibo No. S000817667, Valor 62000

CÓDIGO DE VERIFICACIÓN zqFtaVSD2M

Verifique el contenido y confiabilidad de este certificado, ingresando a https://si.conformar.pe/consulta/planilla/cv.php?empresa=38 y digite el respectivo código, para que visualice la imagen generada al momento de su expedición. La verificación se puede realizar de manera limitada, durante 60 días calendario contados a partir de la fecha de su expedición.

- 30 17 19 00 : MARCOS DE VENTANAS
30 17 16 00 : VENTANAS
30 17 15 00 : PUERTAS
30 15 17 00 : CANALONES DE TEJADO Y ACCESORIOS
27 11 29 00 : HERRAMIENTAS DISPENSADORAS
27 11 22 00 : HERRAMIENTAS DE ALBAÑILERÍA Y CONCRETO
27 11 21 00 : HERRAMIENTAS DE SUJECCIÓN Y FIJACIÓN
27 11 18 00 : HERRAMIENTAS DE MEDIDA Y BOCETAJE
27 11 17 00 : LLAVERES INGLÉSAS Y GUÍAS
27 11 16 00 : HERRAMIENTAS DE PERFILAR
27 11 15 00 : HERRAMIENTAS DE CORTE Y ENGARGAZO Y PUNZONES
24 11 18 00 : TANQUES Y CILINDROS Y SUS ACCESORIOS
11 11 17 00 : ARENA
11 11 16 00 : PIEDRA
31 16 25 00 : SOPORTES Y PUNTALES
31 16 21 00 : ANCLAS
21 16 19 00 : MUELLES
31 15 22 00 : ALAMBRES NO ELÉCTRICOS DE HIERRO Y ACERO
31 15 18 00 : ALAMBRE MECÁNICO
30 10 39 00 : EJES
30 10 37 00 : TRENZA
30 10 35 00 : ALMA DE PANAL
30 10 31 00 : RIELES
30 10 29 00 : FILARES
30 10 22 00 : PLANCHA
30 10 20 00 : HOJA
30 15 15 00 : ESCALERAS Y ANDAMIOS
30 19 16 00 : ESCALERAS Y ACCESORIOS DE ANDAMIAJE
30 19 17 00 : COBERTIZOS Y REMOLQUES DE CONSTRUCCIÓN
95 10 16 00 : LOTES COMERCIALES
95 10 18 00 : LOTES DE TERRENOS GUBERNAMENTALES
95 10 19 00 : TIERRAS AGRÍCOLAS
95 10 17 00 : LOTES INDUSTRIALES
81 10 16 00 : INGENIERÍA MECÁNICA
81 10 22 00 : INGENIERÍA DE TRANSPORTE
40 18 30 00 : TUBERÍAS DE CAUCHO Y PLÁSTICO
76 10 15 00 : EXPLOTACIONES PESQUERAS
52 12 19 00 : SERVICIOS DE SEGURIDAD MARINA
92 12 17 00 : SERVICIOS DE SISTEMAS DE SEGURIDAD
41 10 37 00 : CUBETAS DE LABORATORIO
93 14 20 00 : DESARROLLO URBANO
56 12 20 00 : MUEBLES DE LABORATORIO



CERTIFICADO DE INSCRIPCIÓN Y CLASIFICACIÓN EN EL REGISTRO DE PROPONENTES

Fecha expedición: 20/09/2023 - 09:05:17
Recibo No. S000617667, Valor 62000

CÓDIGO DE VERIFICACIÓN zqFhaVSD2M

Verifique el contenido y confiabilidad de este certificado, ingresando a https://si.comercio.com/ver/planilla/cv.php?empresa=38 y digite el respectivo código, para que visualice la imagen generada al momento de su expedición. La verificación se puede realizar de manera limitada, durante 60 días calendario contados a partir de la fecha de su expedición.

*** EXPERIENCIA No. 194 :

NÚMERO CONSECUTIVO DEL CONTRATO: 199
CONTRATO CELEBRADO POR : 1 - EL PROponente
NOMBRE DEL CONTRATISTA : CALING LIMITADA
NOMBRE DEL CONTRATANTE : MUNICIPIO DE UMBITA
VALOR CONTRATADO EN SMMLV : 79, 69

- 56 PM CL PR - DESCRIPCIÓN
95 12 16 00 : EDIFICIOS Y ESTRUCTURAS DE TRANSPORTE
95 11 15 00 : VÍAS DE TRÁFICO LIMITADO
95 12 18 00 : EDIFICIOS Y ESTRUCTURAS UTILITARIAS
95 14 17 00 : EDIFICIOS Y ESTRUCTURAS PREFABRICADOS COMERCIALES E INDUSTRIALES
95 14 16 00 : EDIFICIOS Y ESTRUCTURAS PREFABRICADOS RESIDENCIALES
95 12 21 00 : EDIFICIOS Y ESTRUCTURAS DE ACOMODACIONES RESIDENCIALES
95 12 17 00 : EDIFICIOS Y ESTRUCTURAS PÚBLICOS
83 10 15 00 : SERVICIOS DE ACUEDUCTO Y ALCANTARILLADO
83 10 19 00 : SERVICIOS ELÉCTRICOS
81 10 23 00 : INGENIERÍA AERONÁUTICA
81 10 15 00 : INGENIERÍA CIVIL Y ARQUITECTURA
81 10 17 00 : INGENIERÍA ELÉCTRICA Y ELECTRÓNICA
81 12 15 00 : ANALISTAS ECONÓMICO
80 10 15 00 : SERVICIOS DE CONSULTORÍA DE NEGOCIOS Y ADMINISTRACIÓN CORPORATIVA
72 10 33 00 : SERVICIOS DE MANTENIMIENTO Y REPARACIÓN DE INFRAESTRUCTURA
72 14 10 00 : SERVICIOS DE CONSTRUCCIÓN DE AUTOPISTAS Y CARRETERAS
72 14 15 00 : SERVICIOS DE PREPARACIÓN DE TIERRAS
72 15 21 00 : SERVICIOS ACÚSTICOS Y DE AISLAMIENTO
72 15 42 00 : SERVICIOS DE MANTENIMIENTO Y REPARACIÓN DE INSTALACIÓN DE INSTRUMENTA...
77 10 15 00 : EVALUACIÓN DE IMPACTO AMBIENTAL
72 15 44 00 : SERVICIOS DE MANTENIMIENTO Y FABRICACIÓN DE ACCESORIOS PARA TUBERÍAS
72 15 39 00 : SERVICIOS DE PREPARACIÓN DE OBRAS DE CONSTRUCCIÓN
72 15 36 00 : SERVICIOS DE TERMINADO INTERIOR, DOTACIÓN Y REMODELACIÓN
72 15 34 00 : SERVICIOS DE REARREMBIEN TO Y ANDAMIAJE
72 15 32 00 : SERVICIOS DE REARREMBIEN TO, IMPERMEABILIZACIÓN PROTECCIÓN CONTRA CLIM...
72 15 30 00 : SERVICIOS DE VIDRIOS Y VENTANERÍA
72 15 29 00 : SERVICIOS DE MONTAJE DE ACERO ESTRUCTURAL
72 15 27 00 : SERVICIOS DE INSTALACIÓN Y REPARACIÓN DE CONCRETO
72 15 26 00 : SERVICIOS DE TEJADO Y FAREDES EXTERNAS Y LÁMINAS DE METAL
72 15 25 00 : SERVICIOS DE INSTALACIÓN DE PISOS
72 15 24 00 : SERVICIOS DE MONTAJE E INSTALACIÓN DE VENTANAS Y PUERTAS
72 15 23 00 : SERVICIOS DE CARPINTERÍA
72 15 20 00 : SERVICIOS DE PAÑETAL Y URM WALL
72 15 19 00 : SERVICIOS DE ALBAÑILERÍA Y MANROSTERÍA



CERTIFICADO DE INSCRIPCIÓN Y CLASIFICACIÓN EN EL REGISTRO DE PROPONENTES

Fecha expedición: 20/09/2023 - 09:05:17
Recibo No. S000617667, Valor 62000

CÓDIGO DE VERIFICACIÓN zqFhaVSD2M

Verifique el contenido y confiabilidad de este certificado, ingresando a https://si.comercio.com/ver/planilla/cv.php?empresa=38 y digite el respectivo código, para que visualice la imagen generada al momento de su expedición. La verificación se puede realizar de manera limitada, durante 60 días calendario contados a partir de la fecha de su expedición.

- 72 15 15 00 : SERVICIOS DE SISTEMAS ELÉCTRICOS
72 15 13 00 : SERVICIOS DE PINTURA E INSTALACIÓN DE PAPEL DE COLGADURA
72 15 11 00 : SERVICIOS DE CONSTRUCCIÓN DE PLOMERÍA
72 12 10 00 : SERVICIOS DE CONSTRUCCIÓN DE EDIFICIOS INDUSTRIALES Y BODEGAS NUEVAS
72 12 10 00 : SERVICIOS DE CONSTRUCCIÓN DE UNIDADES UNIFAMILIARES
72 10 29 00 : SERVICIOS DE MANTENIMIENTO Y REPARACIÓN DE INSTALACIONES
72 10 15 00 : SERVICIOS DE APOYO PARA LA CONSTRUCCIÓN
40 19 31 00 : ACCESORIOS DE TUBOS
40 18 15 00 : TUBOS DE COBRE SOLDADOS
40 14 22 00 : REGULADORES DE GAS Y FLUIDO
40 14 19 00 : CONDUCTOS
40 14 17 00 : MATERIAL DE FERRETERÍA Y ACCESORIOS
40 14 16 00 : VÁLVULAS
39 12 21 00 : EQUIPO DE TRANSMISIÓN Y DISTRIBUCIÓN ELÉCTRICA
39 12 17 00 : FERRETERÍA ELÉCTRICA Y SUBMINISTROS
39 12 16 00 : DISPOSITIVOS Y ACCESORIOS PARA LA PROTECCIÓN DE CIRCUITOS
39 12 15 00 : CONMUTADORES, CONTROLES Y RELES Y ACCESORIOS
39 12 14 00 : LENGUETAS DE CONEXIÓN, CONECTADORES Y TERMINALES
39 12 13 00 : CUADROS, REGISTROS Y MENAJE PARA ELECTRICIDAD
39 12 11 00 : CENTROS DE CONTROL Y DISTRIBUCIÓN Y ACCESORIOS
39 11 18 00 : ACCESORIOS DE ILUMINACIÓN
39 11 16 00 : ILUMINACIÓN EXTERIOR Y ARTEFACTOS
39 11 15 00 : ILUMINACIÓN DE INTERIORES Y ARTEFACTOS
39 10 19 00 : BALASTOS DE LÁMPARAS Y TRANSFORMADORES DE LÁMPARAS
39 10 18 00 : COMPONENTES Y ACCESORIOS DE LÁMPARA
39 10 16 00 : LÁMPARAS Y BOMBILLAS
31 21 19 00 : APLICADORES DE PINTURA Y ACCESORIOS PARA PINTAR
31 21 17 00 : ACABADOS EN GENERAL
31 21 15 00 : PINTURAS Y TAPA POROS
31 20 16 00 : OTROS ADHESIVOS Y SELLAADORES
31 20 15 00 : CINTA ADHESIVA
31 16 28 00 : FERRETERÍA EN GENERAL
31 16 22 00 : REMACHES
31 16 20 00 : CLAVOS
31 16 18 00 : ARANDELAS
31 16 17 00 : TUERCAS
31 16 16 00 : PERNOS
31 16 15 00 : TORNILLOS
31 15 21 00 : CORDONES
31 15 20 00 : CABLE DE SEGURIDAD
31 15 19 00 : CORREAS
31 15 15 00 : CUERDAS



CERTIFICADO DE INSCRIPCIÓN Y CLASIFICACIÓN EN EL REGISTRO DE PROPONENTES

Fecha expedición: 20/09/2023 - 09:05:17
Recibo No. S000617667, Valor 62000

CÓDIGO DE VERIFICACIÓN zqFhaVSD2M

Verifique el contenido y confiabilidad de este certificado, ingresando a https://si.comercio.com/ver/planilla/cv.php?empresa=38 y digite el respectivo código, para que visualice la imagen generada al momento de su expedición. La verificación se puede realizar de manera limitada, durante 60 días calendario contados a partir de la fecha de su expedición.

- 30 18 18 00 : CABLEAS, CHORROS Y PARTES Y ACCESORIOS DE GRIFOS Y DUCHAS
30 18 17 00 : GRIFOS
30 18 16 00 : INSTALACIONES RESIDENCIALES NO SANITARIAS
30 18 15 00 : PORCELANA SANITARIA
30 15 21 00 : SUPERFICIE
30 15 18 00 : MATERIALES PARA REVESTIMIENTO DE PAREDES Y EXTERIOR
30 15 16 00 : ACCESORIOS PARA TEJADOS
30 15 15 00 : MATERIAL PARA TEJADOS Y TELEROS
30 13 17 00 : AZULEJOS Y BALDOSAS
30 13 16 00 : LADRILLOS
30 13 15 00 : BLOQUES
30 11 19 00 : ELEMENTOS PARA REFORZAR CONCRETO
30 11 18 00 : AGREGADOS
30 11 16 00 : CEMENTO Y CAL
30 11 15 00 : CONCRETO Y MORTEROS
30 10 36 00 : PRODUCTOS ESTRUCTURALES
30 10 32 00 : ENREJADO
30 10 28 00 : PILOTAJE
30 10 24 00 : VARILLAS
30 10 23 00 : PERFILES
30 10 18 00 : CONDUCTOS
30 10 17 00 : VIGAS
30 10 15 00 : ÁNGULOS
80 14 18 00 : SERVICIOS DE CORREO
95 10 15 00 : LOTES RESIDENCIALES
94 12 17 00 : CLUBES DE AFICIONADOS
95 12 27 00 : EDIFICIOS Y ESTRUCTURAS DE DEFENSA
39 12 19 00 : DISPOSITIVOS Y ACCESORIOS DE SEGURIDAD ELÉCTRICA
30 17 17 00 : PRODUCTOS DE CRISTAL
30 15 19 00 : MATERIALES Y PRODUCTOS PARA ACABADOS
72 14 11 00 : SERVICIOS DE CONSTRUCCIÓN Y REVESTIMIENTO Y PAVIMENTACIÓN DE INFRAEST...
72 15 14 00 : SERVICIOS DE CONSTRUCCIÓN DE RECUBRIMIENTOS DE MUROS
72 15 22 00 : SERVICIOS DE BALDOSAS TERRAZO Y MÁRMOL Y MOSAICOS
72 15 35 00 : SERVICIOS DE LIMPIEZA ESTRUCTURAL EXTERNA
72 15 40 00 : SERVICIOS DE EDIFICIOS ESPECIALIZADOS Y COMERCIOS
72 12 14 00 : SERVICIOS DE CONSTRUCCIÓN DE EDIFICIOS PÚBLICOS ESPECIALIZADOS
76 12 16 00 : DISPOSICIÓN DE DESECHOS NO PELIGROSOS
72 15 15 00 : EDIFICIOS Y ESTRUCTURAS COMERCIALES Y DE ENTRETENIMIENTO
72 11 11 00 : SERVICIOS DE CONSTRUCCIÓN DE UNIDADES MULTIFAMILIARES
40 15 15 00 : BOMBAS
31 21 16 00 : ADITIVOS PARA PINTURAS
31 16 23 00 : FERRETERÍA DE MONTAJE



CERTIFICADO DE INSCRIPCIÓN Y CLASIFICACIÓN EN EL REGISTRO DE PROPONENTES

Fecha expedición: 20/09/2023 - 09:05:17
Recibo No. S000617667, Valor 62000

CÓDIGO DE VERIFICACIÓN zqFhaVSD2M

Verifique el contenido y confiabilidad de este certificado, ingresando a https://si.comercio.com/ver/planilla/cv.php?empresa=38 y digite el respectivo código, para que visualice la imagen generada al momento de su expedición. La verificación se puede realizar de manera limitada, durante 60 días calendario contados a partir de la fecha de su expedición.

- 30 26 47 00 : ALAMBRE DE ACERO INOXIDABLE
30 26 46 00 : LÁMINAS DE ACERO INOXIDABLE
30 17 20 00 : PUERTAS
30 17 19 00 : MARCOS DE VENTANAS
30 17 16 00 : VENTANAS
30 17 15 00 : PUERTAS
30 15 17 00 : CANALONES DE TEJADO Y ACCESORIOS
27 11 29 00 : HERRAMIENTAS DISPENSADORAS
27 11 22 00 : HERRAMIENTAS DE ALBAÑILERÍA Y CONCRETO
27 11 21 00 : HERRAMIENTAS DE SUJECIÓN Y FIJACIÓN
27 11 18 00 : HERRAMIENTAS DE MEDIDA Y BOCETAJE
27 11 17 00 : LLAVES INGLÉSAS Y GUIAS
27 11 16 00 : HERRAMIENTAS DE PERFILAR
27 11 15 00 : HERRAMIENTAS DE CORTE Y ENGARZADO Y PUNZONES
24 11 12 00 : TANQUES Y CILINDROS Y SUS ACCESORIOS
11 11 17 00 : ARENA
11 11 16 00 : PIEDRA
31 16 25 00 : SOPORTES Y PUNTALES
31 16 21 00 : ANCLAS
31 16 19 00 : MUELLES
31 15 22 00 : ALAMBRES NO ELÉCTRICOS DE HIERRO Y ACERO
31 15 18 00 : ALAMBRE MECÁNICO
30 10 39 00 : EYES
30 10 37 00 : TRENZA
30 10 35 00 : ALMA DE PANAL
30 10 31 00 : RIELES
30 10 29 00 : FILARES
30 10 22 00 : PLANCHA
30 10 20 00 : HOJA
30 19 15 00 : ESCALERAS Y ANDAMIOS
30 19 16 00 : ESCALERAS Y ACCESORIOS DE ANDAMIAJE
30 19 17 00 : COBERTIZOS Y REVOLUCOS DE CONSTRUCCIÓN
95 10 16 00 : LOTES COMERCIALES
95 10 18 00 : LOTES DE TERRENOS GUBERNAMENTALES
95 10 19 00 : TIERRAS AGRÍCOLAS
95 10 17 00 : LOTES INDUSTRIALES
81 10 16 00 : INGENIERÍA MECÁNICA
61 10 22 00 : INGENIERÍA DE TRANSPORTE
40 18 30 00 : TUBERÍAS DE CAUCHO Y PLÁSTICO
70 10 15 00 : EXPLOSIONES RESQUERAS
92 12 19 00 : SERVICIOS DE SEGURIDAD MARINA
92 12 17 00 : SERVICIOS DE SISTEMAS DE SEGURIDAD



CERTIFICADO DE INSCRIPCIÓN Y CLASIFICACIÓN EN EL REGISTRO DE PROponentES

Fecha expedición: 20/09/2023 - 09:05:17
Recibo No. S000817667, Valor 62000

CÓDIGO DE VERIFICACIÓN zqFhaVSD2M

Verifique el contenido y confiabilidad de este certificado, ingresando a https://si.conic.com.rra.co/visa/planilla/cv.php?empresa=38 y digite el respectivo código, para que visualice la imagen generada al momento de su expedición. La verificación se puede realizar de manera limitada, durante 60 días calendario contados a partir de la fecha de su expedición.

- 41 10 37 00 : CUBETAS DE LABORATORIO
53 14 20 00 : DESARROLLO URBANO
56 12 20 00 : MUEBLES DE LABORATORIO

*** EXPERIENCIA No.195 :

NÚMERO CONSECUTIVO DEL CONTRATO:200
CONTRATO CELEBRADO POR :1 - EL PROponentE
NOMBRE DEL CONTRATISTA :CALING LIMITADA
NOMBRE DEL CONTRATANTE :MUNICIPIO DE TUNJA
VALOR CONTRATADO EN SIMOLV :1078,74

- SG FM CL PR - DESCRIPCIÓN
95 12 16 00 : EDIFICIOS Y ESTRUCTURAS DE TRANSPORTE
95 11 15 00 : VÍAS DE TRÁFICO LIMITADO
95 12 18 00 : EDIFICIOS Y ESTRUCTURAS UTILITARIOS
95 14 17 00 : EDIFICIOS Y ESTRUCTURAS PREFABRICADOS COMERCIALES E INDUSTRIALES
95 14 16 00 : EDIFICIOS Y ESTRUCTURAS PREFABRICADOS RESIDENCIALES
95 12 21 00 : EDIFICIOS Y ESTRUCTURAS DE ACOMODACIONES
95 12 17 00 : EDIFICIOS Y ESTRUCTURAS PÚBLICOS
83 10 15 00 : SERVICIOS DE ACUEDUCTO Y ALCANTARILLADO
83 10 18 00 : SERVICIOS ELÉCTRICOS
81 10 23 00 : INGENIERÍA AERONÁUTICA
81 10 15 00 : INGENIERÍA CIVIL Y ARQUITECTURA
81 10 17 00 : INGENIERÍA ELÉCTRICA Y ELECTRÓNICA
81 12 15 00 : ANÁLISIS ECONÓMICO
80 10 15 00 : SERVICIOS DE CONSULTORÍA DE NEGOCIOS Y ADMINISTRACIÓN CORPORATIVA
72 10 33 00 : SERVICIOS DE MANTENIMIENTO Y REPARACIÓN DE INFRAESTRUCTURA
72 14 10 00 : SERVICIOS DE CONSTRUCCIÓN DE AUTOPISTAS Y CARRETERAS
72 14 15 00 : SERVICIOS DE PREPARACIÓN DE TIERRAS
72 25 21 00 : SERVICIOS ACÚSTICOS Y DE AISLAMIENTO
72 25 42 00 : SERVICIOS DE MANTENIMIENTO Y REPARACIÓN DE INSTALACIÓN DE INSTRUMENTA...
77 20 15 00 : EVALUACIÓN DE IMPACTO AMBIENTAL
72 25 44 00 : SERVICIOS DE MANTENIMIENTO Y FABRICACIÓN DE ACCESORIOS PARA TUBERÍAS
72 25 39 00 : SERVICIO DE PREPARACIÓN DE OBRAS DE CONSTRUCCIÓN
72 25 36 00 : SERVICIOS DE TERMINADO INTERIOR, DOTACIÓN Y REMODELACIÓN
72 25 34 00 : SERVICIOS DE APAREJAMIENTO Y ANDAMIAJE
72 25 32 00 : SERVICIOS DE RECUBRIMIENTO, IMPERMEABILIZACIÓN PROTECCIÓN CONTRA CLIM...
72 25 30 00 : SERVICIOS DE VIDRIOS Y VENTANERÍA
72 25 29 00 : SERVICIOS DE MONTAJE DE ACERO ESTRUCTURAL
72 25 27 00 : SERVICIOS DE INSTALACIÓN Y REPARACIÓN DE CONCRETO
72 25 26 00 : SERVICIOS DE TECHADO Y PAREDES EXTERNAS Y LÁMINAS DE METAL
72 25 25 00 : SERVICIOS DE INSTALACIÓN DE PISOS



CERTIFICADO DE INSCRIPCIÓN Y CLASIFICACIÓN EN EL REGISTRO DE PROponentES

Fecha expedición: 20/09/2023 - 09:05:17
Recibo No. S000817667, Valor 62000

CÓDIGO DE VERIFICACIÓN zqFhaVSD2M

Verifique el contenido y confiabilidad de este certificado, ingresando a https://si.conic.com.rra.co/visa/planilla/cv.php?empresa=38 y digite el respectivo código, para que visualice la imagen generada al momento de su expedición. La verificación se puede realizar de manera limitada, durante 60 días calendario contados a partir de la fecha de su expedición.

- 72 15 24 00 : SERVICIOS DE MONTAJE E INSTALACIÓN DE VENTANAS Y PUERTAS
72 15 23 00 : SERVICIOS DE CARPINTERÍA
72 15 20 00 : SERVICIOS DE PARETADO Y DRYWALL
72 15 19 00 : SERVICIOS DE ALBAÑILERÍA Y MAMPOSTERÍA
72 15 15 00 : SERVICIOS DE SISTEMAS ELÉCTRICOS
72 15 13 00 : SERVICIOS DE PINTURA E INSTALACIÓN DE PAPEL DE COLGADURA
72 15 11 00 : SERVICIOS DE CONSTRUCCIÓN DE PLOMERÍA
72 12 10 00 : SERVICIOS DE CONSTRUCCIÓN DE EDIFICIOS INDUSTRIALES Y BODEGAS NUEVAS
72 11 10 00 : SERVICIOS DE CONSTRUCCIÓN DE UNIDADES UNIFAMILIARES
72 10 29 00 : SERVICIOS DE MANTENIMIENTO Y REPARACIÓN DE INSTALACIONES
72 10 15 00 : SERVICIOS DE APOYO PARA LA CONSTRUCCIÓN
40 18 31 00 : ACCESORIOS DE TUBOS
40 18 15 00 : TUBOS DE COBRE SOLDADOS
40 14 22 00 : REGULADORES DE GAS Y FLUIDO
40 14 19 00 : CONDUCTOS
40 14 17 00 : MATERIAL DE FERRETERÍA Y ACCESORIOS
40 14 16 00 : VÁLVULAS
39 12 21 00 : EQUIPO DE TRANSMISIÓN Y DISTRIBUCIÓN ELÉCTRICA
39 12 17 00 : FERRETERÍA ELÉCTRICA Y SUMINISTROS
39 12 16 00 : DISPOSITIVOS Y ACCESORIOS PARA LA PROTECCIÓN DE CIRCUITOS
39 12 15 00 : CONMUTADORES, CONTROLES Y RELES Y ACCESORIOS
39 12 14 00 : LENGUETAS DE CONEXIÓN, CONECTADORES Y TERMINALES
39 12 13 00 : CUADROS, REGISTROS Y MENAJE PARA ELECTRICIDAD
39 12 11 00 : CENTROS DE CONTROL Y DISTRIBUCIÓN Y ACCESORIOS
39 11 18 00 : ACCESORIOS DE ILUMINACIÓN
39 11 16 00 : ILUMINACIÓN EXTERIOR Y ARTEFACTOS
39 11 15 00 : ILUMINACIÓN DE INTERIORES Y ARTEFACTOS
39 10 19 00 : BALASTOS DE LÁMPARAS Y TRANSFORMADORES DE LÁMPARAS
39 10 18 00 : COMPONENTES Y ACCESORIOS DE LÁMPARA
39 10 16 00 : LÁMPARAS Y BOMBILLAS
31 21 19 00 : APLICADORES DE PINTURA Y ACCESORIOS PARA PINTAR
31 21 17 00 : ACABADOS EN GENERAL
31 21 15 00 : PINTURAS Y TAPA POROS
31 20 16 00 : OTROS ADHESIVOS Y SELLADORES
31 20 15 00 : CINTA ADHESIVA
31 16 28 00 : FERRETERÍA EN GENERAL
31 16 22 00 : RENACHES
31 16 20 00 : CLAVOS
31 16 18 00 : ARANDELAS
31 16 17 00 : TUERCAS
31 16 16 00 : PERNOS
31 16 15 00 : TORNILLOS



CERTIFICADO DE INSCRIPCIÓN Y CLASIFICACIÓN EN EL REGISTRO DE PROponentES

Fecha expedición: 20/09/2023 - 09:05:17
Recibo No. S000817667, Valor 62000

CÓDIGO DE VERIFICACIÓN zqFhaVSD2M

Verifique el contenido y confiabilidad de este certificado, ingresando a https://si.conic.com.rra.co/visa/planilla/cv.php?empresa=38 y digite el respectivo código, para que visualice la imagen generada al momento de su expedición. La verificación se puede realizar de manera limitada, durante 60 días calendario contados a partir de la fecha de su expedición.

- 31 15 21 00 : CORDONES
31 15 20 00 : CABLE DE SEGURIDAD
31 15 19 00 : CORREAS
31 15 15 00 : CUERDAS
30 18 18 00 : CABEZAS, CHORROS Y PARTES Y ACCESORIOS DE GRIFOS Y DUCHAS
30 18 17 00 : GRIFOS
30 18 16 00 : INSTALACIONES RESIDENCIALES NO SANITARIAS
30 18 15 00 : PORCELANA SANITARIA
30 15 21 00 : SUPERFICIE
30 15 18 00 : MATERIALES PARA REVESTIMIENTO DE PAREDES Y EXTERIOR
30 15 16 00 : ACCESORIOS PARA TEJADOS
30 15 15 00 : MATERIAL PARA TEJADOS Y TECHOS
30 13 17 00 : AZULEJOS Y BALDOSAS
30 13 16 00 : LADRILLOS
30 13 15 00 : BLOQUES
30 11 19 00 : ELEMENTOS PARA REFORZAR CONCRETO
30 11 18 00 : AGREGADOS
30 11 16 00 : CEMENTO Y CAL
30 11 15 00 : CONCRETO Y MORTEROS
30 10 36 00 : PRODUCTOS ESTRUCTURALES
30 10 32 00 : ENREJADO
30 10 28 00 : PILOTAJE
30 10 24 00 : VARILLAS
30 10 23 00 : PERFILES
30 10 18 00 : CONDUCTOS
30 10 17 00 : VIGAS
30 10 15 00 : ANGULOS
80 14 18 00 : SERVICIOS DE CORREO
95 10 15 00 : LOTES RESIDENCIALES
94 12 17 00 : CLUBES DE AFICIONADOS
95 12 27 00 : EDIFICIOS Y ESTRUCTURAS DE DEFENSA
39 12 19 00 : DISPOSITIVOS Y ACCESORIOS DE SEGURIDAD ELÉCTRICA
30 17 17 00 : PRODUCTOS DE CRISTAL
30 15 19 00 : MATERIALES Y PRODUCTOS PARA ACABADOS
72 14 11 00 : SERVICIOS DE CONSTRUCCIÓN Y REVESTIMIENTO Y PAVIMENTACIÓN DE INFRAEST...
72 15 14 00 : SERVICIOS DE CONSTRUCCIÓN DE RECUBRIMIENTOS DE Muros
72 15 22 00 : SERVICIOS DE BALDOSAS TERRAZO Y MÁRMOL Y MOSAICOS
72 15 35 00 : SERVICIOS DE LIMPIEZA ESTRUCTURAL EXTERNA
72 15 40 00 : SERVICIOS DE EDIFICIOS ESPECIALIZADOS Y COMERCIOS
72 12 14 00 : SERVICIOS DE CONSTRUCCIÓN DE EDIFICIOS PÚBLICOS ESPECIALIZADOS
76 12 16 00 : DISPOSICIÓN DE DESECHOS NO PELIGROSOS
95 12 15 00 : EDIFICIOS Y ESTRUCTURAS COMERCIALES Y DE ENTRETENIMIENTO



CERTIFICADO DE INSCRIPCIÓN Y CLASIFICACIÓN EN EL REGISTRO DE PROponentES

Fecha expedición: 20/09/2023 - 09:05:17
Recibo No. S000817667, Valor 62000

CÓDIGO DE VERIFICACIÓN zqFhaVSD2M

Verifique el contenido y confiabilidad de este certificado, ingresando a https://si.conic.com.rra.co/visa/planilla/cv.php?empresa=38 y digite el respectivo código, para que visualice la imagen generada al momento de su expedición. La verificación se puede realizar de manera limitada, durante 60 días calendario contados a partir de la fecha de su expedición.

- 72 11 11 00 : SERVICIOS DE CONSTRUCCIÓN DE UNIDADES MULTIFAMILIARES
40 15 15 00 : BOMBAS
31 21 16 00 : ADITIVOS PARA PINTURAS
31 16 23 00 : FERRETERÍA DE MONTAJE
30 26 47 00 : ALAMBRE DE ACERO INOXIDABLE
30 26 46 00 : LÁMINAS DE ACERO INOXIDABLE
30 17 20 00 : PUERTAS
30 17 19 00 : MARCOS DE VENTANAS
30 17 16 00 : VENTANAS
30 17 15 00 : PUERTAS
50 15 17 00 : CANALONES DE TEJADO Y ACCESORIOS
27 11 29 00 : HERRAMIENTAS DISPENSADORAS
27 11 22 00 : HERRAMIENTAS DE ALBAÑILERÍA Y CONCRETO
27 11 21 00 : HERRAMIENTAS DE SUJECCIÓN Y FIJACIÓN
27 11 18 00 : HERRAMIENTAS DE MEDIDA Y BOCETAJE
27 11 17 00 : LLAVES INGLESA Y GUIAS
27 11 16 00 : HERRAMIENTAS DE FERRILAR
27 11 15 00 : HERRAMIENTAS DE CORTE Y ENGAZADO Y FUNZONES
24 11 18 00 : TANQUES Y CILINDROS Y SUS ACCESORIOS
11 11 17 00 : ARENA
11 11 16 00 : PIEDRA
31 16 25 00 : SOPORTES Y PUNTALES
31 16 21 00 : ANCLAS
31 16 19 00 : MUELLES
31 15 22 00 : ALAMBRES NO ELÉCTRICOS DE HIERRO Y ACERO
31 15 18 00 : ALAMBRE MECÁNICO
30 10 39 00 : EYES
30 10 37 00 : TRENZA
30 10 25 00 : ALMA DE PANAL
30 10 31 00 : RIELES
30 19 29 00 : PILARES
30 10 22 00 : PLANCHA
30 10 20 00 : HOJA
30 19 15 00 : ESCALERAS Y ANDAMIOS
30 19 16 00 : ESCALERAS Y ACCESORIOS DE ANDAMIAJE
30 19 17 00 : COBERTIZOS Y REMOLQUES DE CONSTRUCCIÓN
95 10 16 00 : LOTES COMERCIALES
95 10 19 00 : LOTES DE TERRENOS GUBERNAMENTALES
95 10 19 00 : TIERRAS AGRÍCOLAS
95 16 17 00 : LOTES INDUSTRIALES
81 10 16 00 : INGENIERÍA MECÁNICA
81 10 22 00 : INGENIERÍA DE TRANSPORTE



CERTIFICADO DE INSCRIPCIÓN Y CLASIFICACIÓN EN EL REGISTRO DE PROPONENTES

Fecha expedición: 20/09/2023 - 09:05:17
Recibo No. S000617667, Valor 62000

CÓDIGO DE VERIFICACIÓN zqFhaV5D2M

Verifique el contenido y confiabilidad de este certificado, ingresando a https://si.comcameras.co/visa/plantilla/cv.php?empresa=38 y digite el respectivo código, para que visualice la imagen generada al momento de su expedición. La verificación se puede realizar de manera limitada, durante 60 días calendario contados a partir de la fecha de su expedición.

- 40 18 30 00 : TUBERÍAS DE CAUCHO Y ELÁSTICO
70 10 15 00 : EXPLOTACIONES PESQUERAS
92 12 19 00 : SERVICIOS DE SEGURIDAD MARINA
92 12 17 00 : SERVICIOS DE SISTEMAS DE SEGURIDAD
41 10 37 00 : CUBETAS DE LABORATORIO
93 14 20 00 : DESARROLLO URBANO
56 12 20 00 : MUEBLES DE LABORATORIO

*** EXPERIENCIA No.196 :

NÚMERO CONSECUTIVO DEL CONTRATO:201
CONTRATO CELEBRADO POR :1 - EL PROPONENTE
NOMBRE DEL CONTRATISTA :CALING LIMITADA
NOMBRE DEL CONTRATANTE :MUNICIPIO DE SORACA
VALOR CONTRATADO EN SMOLV :572,48

SG IM CL PR - DESCRIPCIÓN

- 95 10 16 00 : LOTES COMERCIALES
95 10 18 00 : LOTES DE TERRENOS GUBERNAMENTALES
95 12 17 00 : EDIFICIOS Y ESTRUCTURAS PÚBLICOS
95 12 23 00 : EDIFICIOS Y ESTRUCTURAS DE SALUD Y DEPORTIVAS
72 10 29 00 : SERVICIOS DE MANTENIMIENTO Y REPARACIÓN DE INSTALACIONES
72 10 33 00 : SERVICIOS DE MANTENIMIENTO Y REPARACIÓN DE INFRAESTRUCTURA
81 10 15 00 : INGENIERÍA CIVIL Y ARQUITECTURA
72 14 11 00 : SERVICIOS DE CONSTRUCCIÓN Y REVESTIMIENTO DE INFRAEST...
72 14 12 00 : SERVICIOS DE CONSTRUCCIÓN MARINA
70 11 17 00 : PARQUES, JARDINES Y HUERTOS
95 11 16 00 : VIAS DE TRAFICO ABIERTO
95 12 16 00 : EDIFICIOS Y ESTRUCTURAS DE TRANSPORTE
72 10 15 00 : SERVICIOS DE APOYO PARA LA CONSTRUCCIÓN
72 15 27 00 : SERVICIOS DE INSTALACIÓN Y REPARACIÓN DE CONCRETO
12 11 00 : SERVICIOS DE CONSTRUCCIÓN DE EDIFICIOS COMERCIALES Y DE OFICINA
10 22 00 : INGENIERIA DE TRANSPORTE
10 11 15 00 : VIAS DE TRAFICO LIMITADO
95 14 16 00 : EDIFICIOS Y ESTRUCTURAS PREFABRICADOS RESIDENCIALES
81 14 16 00 : MANEJO DE CAJENA DE SUMINISTROS
81 14 15 00 : CONTROL DE CALIDAD
30 12 17 00 : MATERIALES DE CONSTRUCCIÓN DE CAMINOS Y CARRILERAS
84 14 16 00 : AGENCIAS DE CRÉDITO PERSONAL
11 11 16 00 : PIEDRA
11 11 17 00 : ARENA
11 11 15 00 : BARRO Y TIERRA
42 24 15 00 : SUMINISTROS DE VACIADO DE ESCAYOLA Y TABILLAS



CERTIFICADO DE INSCRIPCIÓN Y CLASIFICACIÓN EN EL REGISTRO DE PROPONENTES

Fecha expedición: 20/09/2023 - 09:05:17
Recibo No. S000617667, Valor 62000

CÓDIGO DE VERIFICACIÓN zqFhaV5D2M

Verifique el contenido y confiabilidad de este certificado, ingresando a https://si.comcameras.co/visa/plantilla/cv.php?empresa=38 y digite el respectivo código, para que visualice la imagen generada al momento de su expedición. La verificación se puede realizar de manera limitada, durante 60 días calendario contados a partir de la fecha de su expedición.

- 49 24 15 00 : EQUIPO DE PARQUES INFANTILES
95 10 15 00 : LOTES RESIDENCIALES
95 12 18 00 : EDIFICIOS Y ESTRUCTURAS UTILITARIOS
95 12 19 00 : EDIFICIOS Y ESTRUCTURAS EDUCACIONALES Y DE ADMINISTRACIÓN
95 12 20 00 : EDIFICIOS Y ESTRUCTURAS HOSPITALARIAS
95 12 21 00 : EDIFICIOS Y ESTRUCTURAS DE ACOMODACIONES
95 12 24 00 : EDIFICIOS Y ESTRUCTURAS INDUSTRIALES
95 12 25 00 : EDIFICIOS Y ESTRUCTURAS AGRÍCOLAS Y DE CULTIVOS Y PESCA
95 12 26 00 : EDIFICIOS Y ESTRUCTURAS RELIGIOSAS
95 12 27 00 : EDIFICIOS Y ESTRUCTURAS DE DEFENSA
95 12 16 00 : EDIFICIOS Y ESTRUCTURAS COMERCIALES E INDUSTRIALES PORTÁTILES
95 14 16 00 : EDIFICIOS Y ESTRUCTURAS PREFABRICADOS DE EMERGENCIA Y ALIVIO
70 13 15 00 : PROTECCIÓN DEL TERRENO Y DEL SUELO
70 13 16 00 : PREPARACIÓN DEL TERRENO Y DEL SUELO
70 13 17 00 : GESTIÓN DEL TERRENO Y DEL SUELO
72 10 31 00 : INSTALACIÓN Y REPARACIÓN DE SERVICIOS DE BANDAS TRANSPORTADORAS
72 12 15 00 : SERVICIOS DE CONSTRUCCIÓN DE PLANTAS INDUSTRIALES
72 14 15 00 : SERVICIOS DE PREPARACIÓN DE TIERRAS
72 14 13 00 : SERVICIO DE CONSTRUCCIÓN DE FACILIDADES ATLÉTICAS Y RECREATIVAS
72 14 14 00 : SERVICIOS DE CONSTRUCCIÓN Y REPARACIÓN DE FACILIDADES DE DETENCIÓN
72 14 16 00 : SERVICIOS DE CONSTRUCCIÓN DE SISTEMAS DE TRÁNSITO MASIVO
72 14 17 00 : SERVICIOS DE ALQUILER O ARRENDAMIENTO DE EQUIPO Y MAQUINARIA DE CONSTRU...
72 15 13 00 : SERVICIOS DE PINTURA E INSTALACIÓN DE PAPEL DE COLGADURA
72 15 19 00 : SERVICIOS DE ALBAÑILERÍA Y MAESTRÍA
72 15 25 00 : SERVICIOS DE INSTALACIÓN DE PISOS
72 15 35 00 : SERVICIOS DE LIMPIEZA ESTRUCTURAL EXTERNA
72 15 39 00 : SERVICIO DE PREPARACIÓN DE OBRAS DE CONSTRUCCIÓN
72 15 45 00 : SERVICIOS DE MANTENIMIENTO E INSTALACIÓN DE EQUIPO PESADO
72 15 24 00 : SERVICIOS DE MONTAJE E INSTALACIÓN DE VENTANAS Y PUERTAS
72 15 44 00 : SERVICIOS DE MANTENIMIENTO Y FABRICACIÓN DE ACCESORIOS PARA TUBERÍAS
72 18 10 00 : SERVICIOS DE MAQUINADO
73 18 19 00 : SERVICIOS DE SOLDADURA
73 15 17 00 : TRATAMIENTO DE MATERIALES
73 15 18 00 : SERVICIOS DE CONVERSIÓN
77 10 15 00 : EVALUACIÓN DE IMPACTO AMBIENTAL
77 10 16 00 : PLANEACIÓN AMBIENTAL
77 10 17 00 : SERVICIOS DE ASESORIA AMBIENTAL
77 10 18 00 : AUDITORIA AMBIENTAL
77 10 19 00 : SERVICIOS DE INVESTIGACIÓN DE CONTAMINACIÓN
77 10 20 00 : SERVICIOS DE REPORTE AMBIENTAL
77 11 15 00 : SERVICIOS DE SEGURIDAD AMBIENTAL
77 11 16 00 : REHABILITACIÓN AMBIENTAL



CERTIFICADO DE INSCRIPCIÓN Y CLASIFICACIÓN EN EL REGISTRO DE PROPONENTES

Fecha expedición: 20/09/2023 - 09:05:17
Recibo No. S000617667, Valor 62000

CÓDIGO DE VERIFICACIÓN zqFhaV5D2M

Verifique el contenido y confiabilidad de este certificado, ingresando a https://si.comcameras.co/visa/plantilla/cv.php?empresa=38 y digite el respectivo código, para que visualice la imagen generada al momento de su expedición. La verificación se puede realizar de manera limitada, durante 60 días calendario contados a partir de la fecha de su expedición.

- 77 12 15 00 : CONTAMINACIÓN DEL AIRE
77 12 16 00 : CONTAMINACIÓN DEL SUELO
77 12 17 00 : CONTAMINACIÓN DEL AGUA
10 18 00 : TRANSPORTE DE CARGA POR CARRETERA
0 21 00 : SERVICIOS DE OLEODUCTOS
14 19 00 : SERVICIOS DE ALQUILER DE CONTENEDORES DE TRANSPORTE
80 10 16 00 : GERENCIA DE PROYECTOS
80 10 17 00 : GERENCIA INDUSTRIAL
80 11 17 00 : RECLUTAMIENTO DE PERSONAL
81 10 16 00 : INGENIERÍA MECÁNICA
81 10 25 00 : SERVICIOS DE PERMISOS
81 10 26 00 : SERVICIOS DE MUESTREO
81 10 27 00 : SERVICIOS DE DISEÑO E INGENIERÍA DE SISTEMAS INSTRUMENTADOS DE CONTROL
81 12 15 00 : ANÁLISIS ECONÓMICO
81 15 16 00 : CARTOGRAFÍA
81 15 17 00 : GEOLOGÍA
81 15 18 00 : OCEANOGRAFÍA E HIDROLOGÍA
81 15 19 00 : GEOFÍSICA
46 18 15 00 : ROPA DE SEGURIDAD
46 18 16 00 : CALZADO DE PROTECCIÓN
46 18 18 00 : PROTECCIÓN Y ACCESORIOS PARA LA VISION
46 18 19 00 : PROTECTORES AUDITIVOS
46 18 20 00 : PROTECCIÓN DE LA RESPIRACIÓN
46 18 21 00 : EQUIPO Y SUMINISTROS ANTIESTÁTICOS
46 18 22 00 : EQUIPO DE APOYO ERGONÓMICO
46 18 23 00 : PROTECCIÓN ANTI CAÍDA Y EQUIPO DE RESCATE
46 18 24 00 : EQUIPO DE LIMPIEZA DE SEGURIDAD Y MATERIALES DE DESCONTAMINACIÓN
46 18 25 00 : ARMAS O DISPOSITIVOS DE SEGURIDAD PERSONAL
30 10 29 00 : PILARES
30 10 31 00 : RIELES
30 10 39 00 : EJES
30 11 15 00 : CONCRETO Y MORTEROS
30 11 16 00 : CEMENTO Y CAL
30 11 18 00 : AGREGADOS
30 11 19 00 : ELEMENTOS PARA REFORZAR CONCRETO
30 12 15 00 : DERIVADOS BITUMINOSOS
30 12 16 00 : ASFALTOS
30 12 18 00 : MATERIALES DE ARQUITECTURA PAISAJÍSTICA
30 13 17 00 : AZULEJOS Y BALDOSAS
30 13 16 00 : LADRILLOS
30 14 15 00 : AISLAMIENTO TÉRMICO
30 14 16 00 : AISLAMIENTO ESPECIAL



CERTIFICADO DE INSCRIPCIÓN Y CLASIFICACIÓN EN EL REGISTRO DE PROPONENTES

Fecha expedición: 20/09/2023 - 09:05:17
Recibo No. S000617667, Valor 62000

CÓDIGO DE VERIFICACIÓN zqFhaV5D2M

Verifique el contenido y confiabilidad de este certificado, ingresando a https://si.comcameras.co/visa/plantilla/cv.php?empresa=38 y digite el respectivo código, para que visualice la imagen generada al momento de su expedición. La verificación se puede realizar de manera limitada, durante 60 días calendario contados a partir de la fecha de su expedición.

- 30 14 17 00 : CAPAS DE SELLAMIENTO DE AISLAMIENTO
41 10 15 00 : EQUIPO Y SUMINISTROS PARA LA MEZCLA, LA DISPERSIÓN Y LA HOMOGENEIZACIÓN...
41 10 38 00 : EQUIPO Y SUMINISTROS PARA LA MEZCLA Y LA AGITACIÓN POR SACUDIDA O VARI...
41 10 39 00 : CENTRIFUGADORAS DE LABORATORIO Y ACCESORIOS
41 10 42 00 : EQUIPO Y SUMINISTROS DE PURIFICACIÓN DE AGUA PARA LABORATORIO
41 11 15 00 : INSTRUMENTOS DE MEDICIÓN DEL PESO
41 11 16 00 : INSTRUMENTOS DE MEDIDA DE LONGITUD, ESPESOR O DISTANCIA
41 11 17 00 : INSTRUMENTOS Y ACCESORIOS DE VISIÓN Y OBSERVACIÓN
41 11 18 00 : EQUIPO DE EXAMEN NO DESTRUCTIVO
41 11 19 00 : INSTRUMENTOS INDICADORES Y DE REGISTRO
41 11 21 00 : TRANSDUCTORES
41 11 22 00 : INSTRUMENTOS DE MEDIDA DE TEMPERATURA Y CALOR
41 11 23 00 : INSTRUMENTOS DE MEDICIÓN DE LA HUMEDAD
41 11 24 00 : INSTRUMENTOS DE MEDIDA Y CONTROL DE LA PRESIÓN
41 11 28 00 : EQUIPO E INSTRUMENTOS RELACIONADOS CON EL TRANSPORTE
41 11 41 00 : INSTRUMENTOS SISMOLÓGICOS
41 11 43 00 : INSTRUMENTOS HIDROLÓGICOS
42 12 15 00 : EQUIPO VETERINARIO
42 12 17 00 : MOBILIARIO CLÍNICO VETERINARIO
40 17 15 00 : TUBOS Y TUBERIAS COMERCIALES
40 18 30 00 : TUBERÍAS DE CAUCHO Y PLÁSTICO
22 10 15 00 : MAQUINARIA PARA TRABAJO DE DESMONTE
22 10 16 00 : EQUIPO DE PAVIMENTACIÓN
22 10 17 00 : COMPONENTES DE EQUIPO PESADO
22 10 18 00 : GRÚAS DE ELEVACIÓN
22 10 20 00 : EQUIPO Y MAQUINARIA DE DEMOLICIÓN DE EDIFICIOS
24 14 15 00 : SUMINISTROS PARA SEGURIDAD Y PROTECCIÓN
24 11 18 00 : TANQUES Y CILINDROS Y SUS ACCESORIOS
25 10 16 00 : VEHÍCULOS DE TRANSPORTE DE PRODUCTOS Y MATERIALES
25 12 17 00 : EQUIPO Y SISTEMAS DE APOYO FERROVIARIO
27 11 15 00 : HERRAMIENTAS DE CORTE Y ENGARZADO Y PUNZONES
27 11 16 00 : HERRAMIENTAS DE PERIFILAR
27 11 17 00 : LLAVES INGLÉSAS Y GUIAS
27 11 18 00 : HERRAMIENTAS DE MEDIDA Y BOCETAJE
27 11 20 00 : HERRAMIENTAS MANUALES DE JARDINERÍA, AGRICULTURA Y FORESTACIÓN
27 11 21 00 : HERRAMIENTAS DE SUJECIÓN Y FIJACIÓN
27 11 22 00 : HERRAMIENTAS DE ALBAÑILERÍA Y CONCRETO
27 11 23 00 : HERRAMIENTAS DE MARCAR
27 11 24 00 : HERRAMIENTAS DE INSERCIÓN Y AJUSTE
27 11 25 00 : HERRAMIENTAS PARA APALANCAR Y CURVAR
27 11 26 00 : HERRAMIENTAS PARA PERFORAR
27 11 27 00 : HERRAMIENTAS MECÁNICAS



CERTIFICADO DE INSCRIPCIÓN Y CLASIFICACIÓN EN EL REGISTRO DE PROPONENTES

Fecha expedición: 20/09/2023 - 09:05:17
Recibo No. S000817667, Valor 62000

CÓDIGO DE VERIFICACIÓN zqFtsV5D2M

Verifique el contenido y confiabilidad de este certificado, ingresando a https://si.conficameras.co/visa/planilla/cv.php?empresa=38 y digite el respectivo código, para que visualice la imagen generada al momento de su expedición. La verificación se puede realizar de manera ilimitada, durante 60 días calendario contados a partir de la fecha de su expedición.

- 27 11 28 00 : CONEXIONES DE HERRAMIENTAS Y ACCESORIOS
27 11 29 00 : HERRAMIENTAS DISPENSADORAS
27 11 30 00 : CEPILLOS
27 11 31 00 : HERRAMIENTAS DE ARRASTRE
27 11 32 00 : JUEGOS DE HERRAMIENTAS
27 11 33 00 : HERRAMIENTAS MANUALES DE PRECISIÓN
27 13 15 00 : HERRAMIENTAS NEUMÁTICAS
27 13 17 00 : CILINDROS NEUMÁTICOS Y COMPONENTES
11 11 18 00 : ARCILLAS
30 17 17 00 : PRODUCTOS DE CRISTAL
31 21 15 00 : PINTURAS Y TAPA POROS
21 21 16 00 : ADITIVOS PARA PINTURAS
31 21 18 00 : DISOLVENTES Y DILUYENTES PARA PINTURAS
31 21 19 00 : APLICADORES DE PINTURA Y ACCESORIOS PARA PINTAR
12 16 25 00 : ROMPEDORES DE EMULSIÓN
11 10 15 00 : MINERALES
92 10 15 00 : SERVICIOS DE POLICIA
92 10 16 00 : SERVICIOS DE BOMBEROS
92 10 17 00 : SISTEMAS DE CÁRCELES Y PRISIONES
92 10 18 00 : SISTEMAS JUDICIALES
92 10 19 00 : SERVICIOS DE RESCATE
39 11 16 00 : ILUMINACIÓN EXTERIOR Y ARTEFACTOS
78 14 15 00 : SERVICIOS DE ORGANIZACIÓN DE TRANSPORTES
30 12 19 00 : MATERIALES PARA ESTABILIZACIÓN Y REFUERZO DE SUELOS
30 10 36 00 : PRODUCTOS ESTRUCTURALES
24 10 15 00 : CAMIONES INDUSTRIALES
46 16 15 00 : CONTROL DE TRÁFICO
40 17 16 00 : TUBOS Y TUBERÍAS INDUSTRIALES
40 17 17 00 : ADAPTADORES DE TUBOS
40 17 21 00 : CODOS PARA TUBOS
40 17 24 00 : TAPAS PARA TUBOS
40 17 25 00 : CONECTORES DE TUBOS
40 17 26 00 : ACOPLES DE TUBOS
40 17 28 00 : CODOS DE TUBOS
41 11 39 00 : EQUIPO PARA MEDICIÓN DE SUELOS
41 11 40 00 : EQUIPO DE MEDIDA DE ROCAS Y ESTRATOS
72 15 29 00 : SERVICIOS DE MONTAJE DE ACERO ESTRUCTURAL
30 10 24 00 : VARILLAS
93 14 20 00 : DESARROLLO URBANO
70 17 18 00 : SERVICIOS DE URBANAJE
93 14 19 00 : DESARROLLO RURAL
30 10 15 00 : ANGULOS



CERTIFICADO DE INSCRIPCIÓN Y CLASIFICACIÓN EN EL REGISTRO DE PROPONENTES

Fecha expedición: 20/09/2023 - 09:05:17
Recibo No. S000817667, Valor 62000

CÓDIGO DE VERIFICACIÓN zqFtsV5D2M

Verifique el contenido y confiabilidad de este certificado, ingresando a https://si.conficameras.co/visa/planilla/cv.php?empresa=38 y digite el respectivo código, para que visualice la imagen generada al momento de su expedición. La verificación se puede realizar de manera ilimitada, durante 60 días calendario contados a partir de la fecha de su expedición.

- 30 10 17 00 : VIGAS
30 10 18 00 : CONDUCTOS
30 16 17 00 : SUELOS
55 12 17 00 : SERIALIZACIÓN
12 16 49 00 : AGENTES DE IMPERMEABILIZACIÓN
40 10 17 00 : ENFRIAMIENTO
22 10 19 00 : MAQUINARIA Y ACCESORIOS DE CONSTRUCCIÓN DE EDIFICIOS
73 12 18 00 : SERVICIOS DE INDUSTRIA DE PRODUCTOS DE MINERALES NO METÁLICOS
40 14 16 00 : VALVULAS
40 14 17 00 : MATERIAL DE FERRETERIA Y ACCESORIOS
40 14 19 00 : CONDUCTOS
40 14 20 00 : MANGUERAS
72 15 11 00 : SERVICIOS DE CONSTRUCCIÓN DE PLOMERIA
72 12 13 00 : SERVICIOS DE CONSTRUCCIÓN DE TALLERES AUTOMOTRICES Y ESTACIONES DE SER...
72 15 36 00 : SERVICIOS DE TERMINADO INTERIOR, DOTACIÓN Y REMUELAÇÃO
27 11 19 00 : HERRAMIENTAS GRUESAS Y DE ACABADO
72 14 10 00 : SERVICIOS DE CONSTRUCCIÓN DE AUTOPISTAS Y CARRETERAS
30 10 22 00 : PLANCHA
30 10 28 00 : PILOTAJE
31 12 17 00 : PIEZAS FUNDIDAS CENTRÍFUGAS MECANIZADAS
31 37 11 00 : LADRILLOS REFRACTARIOS
31 16 34 00 : REDES DE METAL Y ESTRUCTURAS DE CRIBADO

*** EXPERIENCIA No.197 :
NÚMERO CONSECUTIVO DEL CONTRATO:202
CONTRATO CELEBRADO POR :1 - EL PROPONENTE
NOMBRE DEL CONTRATISTA :CALING LIMITADA
NOMBRE DEL CONTRATANTE :MUNICIPIO DE VILLA DE LEYVA
VALOR CONTRATADO EN SMLV :1197,88

- SG FM CL PR - DESCRIPCIÓN
30 15 16 00 : ACCESORIOS PARA TEJADOS
30 16 17 00 : SUELOS
31 16 18 00 : ARANDELAS
95 14 16 00 : EDIFICIOS Y ESTRUCTURAS PREFABRICADOS RESIDENCIALES
95 14 17 00 : EDIFICIOS Y ESTRUCTURAS PREFABRICADOS COMERCIALES E INDUSTRIALES
95 14 18 00 : EDIFICIOS Y ESTRUCTURAS PREFABRICADOS DE EMERGENCIA Y ALIVIO
95 14 19 00 : EDIFICIOS Y ESTRUCTURAS PREFABRICADOS MÉDICOS
85 10 15 00 : CENTROS DE SALUD
85 10 16 00 : PERSONAS DE SOPORTE DE PRESTACIÓN DE SERVICIOS DE SALUD
85 10 17 00 : SERVICIOS DE ADMINISTRACIÓN DE SALUD
95 10 16 00 : LOTES COMERCIALES



CERTIFICADO DE INSCRIPCIÓN Y CLASIFICACIÓN EN EL REGISTRO DE PROPONENTES

Fecha expedición: 20/09/2023 - 09:05:17
Recibo No. S000817667, Valor 62000

CÓDIGO DE VERIFICACIÓN zqFtsV5D2M

Verifique el contenido y confiabilidad de este certificado, ingresando a https://si.conficameras.co/visa/planilla/cv.php?empresa=38 y digite el respectivo código, para que visualice la imagen generada al momento de su expedición. La verificación se puede realizar de manera ilimitada, durante 60 días calendario contados a partir de la fecha de su expedición.

- 95 10 17 00 : LOTES INDUSTRIALES
95 10 18 00 : LOTES DE TERRENOS GUBERNAMENTALES
95 12 15 00 : EDIFICIOS Y ESTRUCTURAS COMERCIALES Y DE ENTRETENIMIENTO
95 12 16 00 : EDIFICIOS Y ESTRUCTURAS DE TRANSPORTE
95 12 17 00 : EDIFICIOS Y ESTRUCTURAS PÚBLICOS
95 12 18 00 : EDIFICIOS Y ESTRUCTURAS UTILITARIOS
83 10 16 00 : SERVICIOS DE PETRÓLEO Y GAS
83 10 15 00 : SERVICIOS ELÉCTRICOS
81 14 15 00 : CONTROL DE CALIDAD
81 14 16 00 : MANEJO DE CADENA DE SUMINISTROS
81 14 17 00 : PLANEACIÓN Y CONTROL DE PRODUCCIÓN
81 14 18 00 : ADMINISTRACIÓN DE INSTALACIONES
30 10 29 00 : PILARES
30 11 16 00 : CEMENTO Y CAL
30 11 17 00 : YESOS
30 11 19 00 : ELEMENTOS PARA REFORZAR CONCRETO
30 13 15 00 : BLOQUES
30 13 16 00 : LADRILLOS
30 13 17 00 : AZULEJOS Y BALDOSAS
43 19 15 00 : DISPOSITIVOS DE COMUNICACIÓN PERSONAL
43 19 16 00 : PARTES O ACCESORIOS DE DISPOSITIVOS DE COMUNICACIÓN PERSONAL
43 20 14 00 : TARJETAS DEL SISTEMA
43 20 15 00 : MÓDULOS O INTERFACES DE PROCESADORES DE TABLEROS (BOARD) DEL SISTEMA
43 20 16 00 : COMPONENTES DEL CHASIS
43 20 18 00 : DISPOSITIVOS DE ALMACENAMIENTO
43 20 19 00 : ACCESORIOS DE DISPOSITIVOS DE ALMACENAMIENTO
43 20 20 00 : DISPOSITIVOS DE ALMACENAMIENTO EXTRAIBLES
43 20 21 00 : ACCESORIOS DE DISPOSITIVOS DE ALMACENAMIENTO EXTRAIBLES
43 20 22 00 : SUBCONJUNTOS PARA DISPOSITIVOS ELECTRÓNICOS
43 21 15 00 : COMPUTADORES
43 21 16 00 : ACCESORIOS DE COMPUTADOR
43 21 17 00 : DISPOSITIVOS INFORMÁTICOS DE ENTRADA DE DATOS
43 21 18 00 : ACCESORIOS DE DISPOSITIVOS DE ENTRADA DE DATOS DE COMPUTADOR
43 21 19 00 : MONITORES Y PANTALLAS DE COMPUTADOR
43 21 21 00 : IMPRESORAS DE COMPUTADOR
43 21 22 00 : SISTEMAS DE MANEJO DE ALMACENAMIENTO DE DATOS DE COMPUTADOR
43 22 25 00 : EQUIPO DE SEGURIDAD DE RED
43 22 26 00 : EQUIPO DE SERVICIO DE RED
43 22 27 00 : EQUIPO TELEGRÁFICO
43 22 28 00 : EQUIPO DE TELEFONÍA
43 22 29 00 : ACCESORIOS DE EQUIPO DE TELEFONÍA
43 22 30 00 : EQUIPO DE TELETIPO



CERTIFICADO DE INSCRIPCIÓN Y CLASIFICACIÓN EN EL REGISTRO DE PROPONENTES

Fecha expedición: 20/09/2023 - 09:05:17
Recibo No. S000817667, Valor 62000

CÓDIGO DE VERIFICACIÓN zqFtsV5D2M

Verifique el contenido y confiabilidad de este certificado, ingresando a https://si.conficameras.co/visa/planilla/cv.php?empresa=38 y digite el respectivo código, para que visualice la imagen generada al momento de su expedición. La verificación se puede realizar de manera ilimitada, durante 60 días calendario contados a partir de la fecha de su expedición.

- 43 22 31 00 : COMPONENTES Y EQUIPO DE INFRAESTRUCTURA DE REDES MÓVILES Y DIGITALES
43 22 32 00 : PLATAFORMAS DE MENSAJERÍA POR MÓVIL
43 22 33 00 : DISPOSITIVOS Y EQUIPOS PARA INSTALACIÓN DE CONECTIVIDAD DE REDES Y DAT...
43 23 27 00 : SOFTWARE DE APLICACIONES DE RED
43 23 28 00 : SOFTWARE DE ADMINISTRACIÓN DE REDES
43 23 29 00 : SOFTWARE PARA TRABAJO EN REDES
43 23 30 00 : SOFTWARE DE ENTORNO OPERATIVO
43 23 32 00 : SOFTWARE DE SEGURIDAD Y PROTECCIÓN
43 23 34 00 : SOFTWARE DE CONTROLADORES DE DISPOSITIVOS Y UTILIDADES
43 23 35 00 : SOFTWARE DE INTERCAMBIO DE INFORMACIÓN
43 23 36 00 : SOFTWARE DE EQUIPO ELÉCTRICO
43 23 37 00 : SOFTWARE DE ADMINISTRACIÓN DE SISTEMAS
44 11 19 00 : TABLEROS
95 12 23 00 : EDIFICIOS Y ESTRUCTURAS DE SALUD Y DEPORTIVAS
72 10 15 00 : SERVICIOS DE APOYO PARA LA CONSTRUCCIÓN
72 10 29 00 : SERVICIOS DE MANTENIMIENTO Y REPARACIÓN DE INSTALACIONES
72 14 14 00 : SERVICIOS DE CONSTRUCCIÓN Y REPARACIÓN DE FACILIDADES DE DETENCIÓN
72 10 33 00 : SERVICIOS DE MANTENIMIENTO Y REPARACIÓN DE INFRAESTRUCTURA
72 14 13 00 : SERVICIO DE CONSTRUCCIÓN DE FACILIDADES DEPORTIVAS Y RECREATIVAS
72 14 11 00 : SERVICIOS DE CONSTRUCCIÓN Y REVESTIMIENTO Y PAVIMENTACIÓN DE INFRAEST...
72 14 15 00 : SERVICIOS DE PREPARACIÓN DE TIERRAS
72 15 15 00 : SERVICIOS DE SISTEMAS ELÉCTRICOS
72 15 11 00 : SERVICIOS DE CONSTRUCCIÓN DE PLOMERIA
72 15 19 00 : SERVICIOS DE ALBAÑILERIA Y MAESTRERIA
72 15 13 00 : SERVICIOS DE PINTURA E INSTALACIÓN DE PAPEL DE COLGADURA
72 15 20 00 : SERVICIOS DE PAÑETADO Y DRYPWALL
72 15 21 00 : SERVICIOS ACÚSTICOS Y DE AISLAMIENTO
72 15 23 00 : SERVICIOS DE CARPINTERIA
72 15 24 00 : SERVICIOS DE MONTAJE E INSTALACIÓN DE VENTANAS Y PUERTAS
72 15 25 00 : SERVICIOS DE INSTALACIÓN DE PISOS
72 15 26 00 : SERVICIOS DE TECHADO Y PAREDES EXTERNAS Y LÁMINAS DE METAL
72 15 29 00 : SERVICIOS DE MONTAJE DE ACERO ESTRUCTURAL
72 15 30 00 : SERVICIOS DE VIDRIOS Y VENTANERÍA
72 15 31 00 : SERVICIOS DE CONSTRUCCIÓN DE FACILIDADES ATLÉTICAS Y RECREATIVAS
72 15 34 00 : SERVICIOS DE APAREJAMIENTO Y ANDAMIAGE
72 15 35 00 : SERVICIOS DE LIMPIEZA ESTRUCTURAL EXTERNA
72 15 36 00 : SERVICIOS DE TERMINADO INTERIOR, DOTACIÓN Y REMODELAÇÃO
72 15 39 00 : SERVICIO DE PREPARACIÓN DE OBRAS DE CONSTRUCCIÓN
72 15 40 00 : SERVICIOS DE EDIFICIOS ESPECIALIZADOS Y COMERCIOS
72 15 44 00 : SERVICIOS DE MANTENIMIENTO Y FABRICACIÓN DE ACCESORIOS PARA TUBERÍAS
72 15 45 00 : SERVICIOS DE MANTENIMIENTO E INSTALACIÓN DE EQUIPO PESADO
73 22 18 00 : SERVICIOS DE INDUSTRIA DE PRODUCTOS DE MINERALES NO METÁLICOS



CERTIFICADO DE INSCRIPCIÓN Y CLASIFICACIÓN EN EL REGISTRO DE PROponentES

Fecha expedición: 20/09/2023 - 09:05:17
Racbo No. S000817667, Valor 62000

CÓDIGO DE VERIFICACIÓN zqFhtv5D2M

Verifique el contenido y confiabilidad de este certificado, ingresando a https://s3.contecmaras.co/visa/plantilla/cv.php?empresa=36 y digite el respectivo código, para que visualice la imagen generada al momento de su expedición. La verificación se puede realizar de manera limitada, durante 60 días calendario contados a partir de la fecha de su expedición.

- 72 15 17 00 : SERVICIOS DE INSTALACION DE SISTEMAS DE SEGURIDAD FÍSICA E INDUSTRIAL
72 15 18 00 : SERVICIOS DE MANTENIMIENTO Y REPARACION DE INSTALACION DE MÁQUINAS
73 18 19 00 : SERVICIOS DE SOLDADURA
73 18 11 00 : SERVICIOS DE REVESTIMIENTO
81 10 15 00 : INGENIERIA CIVIL Y ARQUITECTURA
47 13 21 00 : KITS DE LIMPIEZA
49 22 15 00 : ACCESORIOS PARA DEPORTE
30 10 15 00 : ANGILOS
30 10 17 00 : VIGAS
30 10 18 00 : CONDUCTOS
30 10 20 00 : HOJA
20 10 22 00 : PLANCHA
30 10 23 00 : PERFILES
30 10 24 00 : VARILLAS
30 10 31 00 : RIELES
30 10 32 00 : ENREJADO
30 10 36 00 : PRODUCTOS ESTRUCTURALES
30 10 38 00 : FIBRAS Y FILAMENTOS MECANICOS
30 10 39 00 : EJES
30 11 15 00 : CONCRETO Y MORTEROS
30 11 18 00 : AGREGADOS
30 15 15 00 : MATERIAL PARA TEJADOS Y TECHOS
30 15 17 00 : CANALONES DE TEJADO Y ACCESORIOS
30 15 18 00 : MATERIALES PARA REVESTIMIENTO DE PAREDES Y EXTERIOR
30 15 21 00 : SUPERFICIE
30 17 15 00 : PUERTAS
30 17 16 00 : VENTANAS
30 17 18 00 : CLARABOYAS
30 17 20 00 : PUERTAS
31 16 15 00 : TORNILLOS
16 17 00 : TUERCAS
16 19 00 : MUELLES
16 20 00 : CLAVOS
31 16 21 00 : ANCLAS
31 16 22 00 : REMACHES
31 16 23 00 : FERRETERIA DE MONTAJE
31 16 24 00 : FIJADORES VARIOS
72 12 14 00 : SERVICIOS DE CONSTRUCCION DE EDIFICIOS PÚBLICOS ESPECIALIZADOS
95 12 20 00 : EDIFICIOS Y ESTRUCTURAS HOSPITALARIAS
72 15 10 00 : SERVICIOS DE CONSTRUCCION Y MANTENIMIENTO DE CALDERAS Y HORNOS
80 10 16 00 : GERENCIA DE PROYECTOS
83 10 15 00 : SERVICIOS DE ACUEDUCTO Y ALCANTARILLADO



CERTIFICADO DE INSCRIPCIÓN Y CLASIFICACIÓN EN EL REGISTRO DE PROponentES

Fecha expedición: 20/09/2023 - 09:05:17
Racbo No. S000817667, Valor 62000

CÓDIGO DE VERIFICACIÓN zqFhtv5D2M

Verifique el contenido y confiabilidad de este certificado, ingresando a https://s3.contecmaras.co/visa/plantilla/cv.php?empresa=36 y digite el respectivo código, para que visualice la imagen generada al momento de su expedición. La verificación se puede realizar de manera limitada, durante 60 días calendario contados a partir de la fecha de su expedición.

- 72 15 27 00 : SERVICIOS DE INSTALACION Y REPARACION DE CONCRETO
81 10 16 00 : INGENIERIA MECANICA
81 10 17 00 : INGENIERIA ELÉCTRICA Y ELECTRONICA
81 10 27 00 : SERVICIOS DE DISEÑO E INGENIERIA DE SISTEMAS INSTRUMENTADOS DE CONTROL
77 10 15 00 : EVALUACIÓN DE IMPACTO AMBIENTAL
95 12 19 00 : EDIFICIOS Y ESTRUCTURAS EDUCACIONALES Y DE ADMINISTRACIÓN
95 13 15 00 : TARIMAS Y GRADERÍAS
72 12 10 00 : SERVICIOS DE CONSTRUCCION DE EDIFICIOS INDUSTRIALES Y ROTERAS NUEVAS
72 12 11 00 : SERVICIOS DE CONSTRUCCION DE EDIFICIOS COMERCIALES Y DE OFICINA
72 15 37 00 : SERVICIOS DE INSTALACION, MANTENIMIENTO Y REPARACION DE EQUIPOS Y CON...
23 27 17 00 : ACCESORIOS PARA SOLDAR, SOLDADURA FUERTE Y SOLDADURA DÉBIL
30 24 16 00 : COMPONENTES ESTRUCTURALES DE TRIBUNAS, GRADAS Y ESCALERA
30 10 28 00 : PILOTAJE
30 10 35 00 : ALPA DE PANAL
30 10 37 00 : TRENZA
46 16 15 00 : CONTROL DE TRÁFICO
78 10 18 00 : TRANSPORTE DE CARGA POR CARRETERA
72 15 14 00 : SERVICIOS DE CONSTRUCCION DE RECUBRIMIENTOS DE MUROS
77 10 16 00 : PLANEACION AMBIENTAL
77 10 17 00 : SERVICIOS DE ASESORIA AMBIENTAL
77 10 18 00 : AUDITORIA AMBIENTAL
30 16 16 00 : MATERIALES PARA TECHOS
31 36 11 00 : CONJUNTOS DE PLACA LIGADOS

*** EXPERIENCIA No. 198 :

NÚMERO CONSECUTIVO DEL CONTRATO: 203

CONTRATO CELEBRADO POR : 3 - CONSORCIO O UNIÓN TEMPORAL

NOMBRE DEL CONTRATISTA : CONSORCIO CIVIL

NOMBRE DEL CONTRATANTE : MUNICIPIO DE VILLA DE LEIVA

VALOR CONTRATADO EN SMMLCV : 2759,74

PORCENTAJE DE PARTICIPACIÓN EN EL VALOR EJECUTADO EN CASO DE CONSORCIOS Y UNIONES TEMPORALES: 70%

SG FM CL PR - DESCRIPCIÓN

- 30 15 16 00 : ACCESORIOS PARA TEJADOS
30 16 17 00 : SUELOS
31 16 18 00 : ARANDELAS
95 14 16 00 : EDIFICIOS Y ESTRUCTURAS PREFABRICADOS RESIDENCIALES
95 14 17 00 : EDIFICIOS Y ESTRUCTURAS PREFABRICADOS COMERCIALES E INDUSTRIALES
95 14 18 00 : EDIFICIOS Y ESTRUCTURAS PREFABRICADOS DE EMERGENCIA Y ALIVIO
95 14 19 00 : EDIFICIOS Y ESTRUCTURAS PREFABRICADOS MÉDICOS
85 10 15 00 : CENTROS DE SALUD



CERTIFICADO DE INSCRIPCIÓN Y CLASIFICACIÓN EN EL REGISTRO DE PROponentES

Fecha expedición: 20/09/2023 - 09:05:17
Racbo No. S000817667, Valor 62000

CÓDIGO DE VERIFICACIÓN zqFhtv5D2M

Verifique el contenido y confiabilidad de este certificado, ingresando a https://s3.contecmaras.co/visa/plantilla/cv.php?empresa=36 y digite el respectivo código, para que visualice la imagen generada al momento de su expedición. La verificación se puede realizar de manera limitada, durante 60 días calendario contados a partir de la fecha de su expedición.

- 85 10 16 00 : PERSONAS DE SOPORTE DE PRESTACION DE SERVICIOS DE SALUD
85 10 17 00 : SERVICIOS DE ADMINISTRACION DE SALUD
95 10 16 00 : LOTES COMERCIALES
10 17 00 : LOTES INDUSTRIALES
0 18 00 : LOTES DE TERRENOS GUBERNAMENTALES
12 15 00 : EDIFICIOS Y ESTRUCTURAS COMERCIALES Y DE ENTRETENIMIENTO
95 12 16 00 : EDIFICIOS Y ESTRUCTURAS DE TRANSPORTE
95 12 17 00 : EDIFICIOS Y ESTRUCTURAS PÚBLICOS
95 12 18 00 : EDIFICIOS Y ESTRUCTURAS UTILITARIOS
83 10 16 00 : SERVICIOS DE PETRÓLEO Y GAS
83 10 18 00 : SERVICIOS ELÉCTRICOS
81 14 15 00 : CONTROL DE CALIDAD
81 14 16 00 : MANEJO DE CADENA DE SUMINISTROS
81 14 17 00 : PLANEACION Y CONTROL DE PRODUCCION
81 14 18 00 : ADMINISTRACION DE INSTALACIONES
30 10 29 00 : FILARES
30 11 16 00 : CEMENTO Y CAL
30 11 17 00 : YESOS
30 11 19 00 : ELEMENTOS PARA REFORZAR CONCRETO
30 13 15 00 : RIGIDORS
30 13 16 00 : LADRILLOS
30 13 17 00 : AZULEJOS Y BALDOSAS
43 19 15 00 : DISPOSITIVOS DE COMUNICACION PERSONAL
43 19 16 00 : PARTES O ACCESORIOS DE DISPOSITIVOS DE COMUNICACION PERSONAL
43 20 14 00 : TARJETAS DEL SISTEMA
43 20 15 00 : MÓDULOS O INTERFACES DE PROCESADORES DE TABLERO (BOARD) DEL SISTEMA
43 20 16 00 : COMPONENTES DEL CHASIS
43 20 18 00 : DISPOSITIVOS DE ALMACENAMIENTO
43 20 19 00 : ACCESORIOS DE DISPOSITIVOS DE ALMACENAMIENTO
43 20 20 00 : DISPOSITIVOS DE ALMACENAMIENTO EXTRAIBLES
43 20 21 00 : ACCESORIOS DE DISPOSITIVOS DE ALMACENAMIENTO EXTRAIBLES
43 20 22 00 : SUBCONJUNTOS PARA DISPOSITIVOS ELECTRÓNICOS
43 21 15 00 : COMPUTADORES
43 21 16 00 : ACCESORIOS DE COMPUTADOR
43 21 17 00 : DISPOSITIVOS INFORMÁTICOS DE ENTRADA DE DATOS
43 21 18 00 : ACCESORIOS DE DISPOSITIVOS DE ENTRADA DE DATOS DE COMPUTADOR
43 21 19 00 : MONITORES Y PANTALLAS DE COMPUTADOR
43 21 21 00 : IMPRESORAS DE COMPUTADOR
43 21 22 00 : SISTEMAS DE MANEJO DE ALMACENAMIENTO DE DATOS DE COMPUTADOR
43 22 25 00 : EQUIPO DE SEGURIDAD DE RED
43 22 26 00 : EQUIPO DE SERVICIO DE RED
43 22 27 00 : EQUIPO TELEGRÁFICO



CERTIFICADO DE INSCRIPCIÓN Y CLASIFICACIÓN EN EL REGISTRO DE PROponentES

Fecha expedición: 20/09/2023 - 09:05:17
Racbo No. S000817667, Valor 62000

CÓDIGO DE VERIFICACIÓN zqFhtv5D2M

Verifique el contenido y confiabilidad de este certificado, ingresando a https://s3.contecmaras.co/visa/plantilla/cv.php?empresa=36 y digite el respectivo código, para que visualice la imagen generada al momento de su expedición. La verificación se puede realizar de manera limitada, durante 60 días calendario contados a partir de la fecha de su expedición.

- 43 22 28 00 : EQUIPO DE TELEFONIA
43 22 29 00 : ACCESORIOS DE EQUIPO DE TELEFONIA
43 22 30 00 : EQUIPO DE TELETIPO
43 22 31 00 : COMPONENTES Y EQUIPO DE INFRAESTRUCTURA DE REDES MÓVILES Y DIGITALES
43 22 32 00 : PLATAFORMAS DE MENSAJERIA POR MÓVIL
43 22 33 00 : DISPOSITIVOS Y EQUIPOS PARA INSTALACION DE CONECTIVIDAD DE REDES Y DAT...
43 23 27 00 : SOFTWARE DE APLICACIONES DE RED
43 23 28 00 : SOFTWARE DE ADMINISTRACION DE REDES
43 23 29 00 : SOFTWARE PARA TRABAJO EN REDES
43 23 30 00 : SOFTWARE DE ENTORNO OPERATIVO
43 23 32 00 : SOFTWARE DE SEGURIDAD Y PROTECCION
43 23 34 00 : SOFTWARE DE CONTROLADORES DE DISPOSITIVOS Y UTILIDADES
43 23 35 00 : SOFTWARE DE INTERCAMBIO DE INFORMACION
43 23 36 00 : SOFTWARE DE EQUIPO ELÉCTRICO
43 23 37 00 : SOFTWARE DE ADMINISTRACION DE SISTEMAS
44 11 19 00 : TABLEROS
95 12 23 00 : EDIFICIOS Y ESTRUCTURAS DE SALUD Y DEPORTIVAS
72 10 15 00 : SERVICIOS DE APOYO PARA LA CONSTRUCCION
72 10 29 00 : SERVICIOS DE MANTENIMIENTO Y REPARACION DE INSTALACIONES
72 14 14 00 : SERVICIOS DE CONSTRUCCION Y REPARACION DE FACILIDADES DE DETENCION
72 10 33 00 : SERVICIOS DE MANTENIMIENTO Y REPARACION DE INFRAESTRUCTURA
72 14 13 00 : SERVICIO DE CONSTRUCCION DE FACILIDADES ATLETICAS Y RECREATIVAS
72 14 11 00 : SERVICIOS DE CONSTRUCCION Y REVESTIMIENTO Y PAVIMENTACION DE INFRAEST...
72 14 15 00 : SERVICIOS DE PREPARACION DE TIERRAS
72 15 15 00 : SERVICIOS DE SISTEMAS ELÉCTRICOS
72 15 11 00 : SERVICIOS DE CONSTRUCCION DE PLOMERIA
72 15 19 00 : SERVICIOS DE ALBAÑILERIA Y MAMPOSTERIA
72 15 13 00 : SERVICIOS DE PINTURA E INSTALACION DE PAPEL DE COLGADURA
72 15 20 00 : SERVICIOS DE PAÑETADO Y DRYWALL
72 15 21 00 : SERVICIOS ACÚSTICOS Y DE AISLAMIENTO
72 15 23 00 : SERVICIOS DE CARPINTERIA
72 15 24 00 : SERVICIOS DE MONTAJE E INSTALACION DE VENTANAS Y PUERTAS
72 15 25 00 : SERVICIOS DE INSTALACION DE FISOS
72 15 26 00 : SERVICIOS DE TECHADO Y PAREDES EXTERNAS Y LÁMINAS DE METAL
72 15 29 00 : SERVICIOS DE MONTAJE DE ACERO ESTRUCTURAL
72 15 30 00 : SERVICIOS DE VIDRIOS Y VENTANERIA
72 15 31 00 : SERVICIOS DE CONSTRUCCION DE FACILIDADES ATLETICAS Y RECREATIVAS
72 15 34 00 : SERVICIOS DE APAREJAMIENTO Y BANAMIAJE
72 15 35 00 : SERVICIOS DE LIMPIEZA ESTRUCTURAL EXTERNA
72 15 36 00 : SERVICIOS DE TERMINADO INTERIOR, DOTACION Y REMODELACION
72 15 39 00 : SERVICIO DE PREPARACION DE OBRAS DE CONSTRUCCION
72 15 40 00 : SERVICIOS DE EDIFICIOS ESPECIALIZADOS Y COMERCIOS

224



CERTIFICADO DE INSCRIPCIÓN Y CLASIFICACIÓN EN EL REGISTRO DE PROPONENTES

Fecha expedición: 20/09/2023 - 09:05:17
Recibo No. S000817667, Valor 62000

CÓDIGO DE VERIFICACIÓN zqFtaV5D2M

Verifique el contenido y confiabilidad de este certificado, ingresando a https://si.cometarias.gov/verificar/verificar.php?empresa=36 y digite el respectivo código, para que visualice la imagen generada al momento de su expedición. La verificación se puede realizar de manera limitada, durante 60 días calendario contados a partir de la fecha de su expedición.

- 72 15 44 00 : SERVICIOS DE MANTENIMIENTO Y FABRICACIÓN DE ACCESORIOS PARA TUBERÍAS
72 15 45 00 : SERVICIOS DE MANTENIMIENTO E INSTALACIÓN DE EQUIPO PESADO
73 12 18 00 : SERVICIOS DE INDUSTRIA DE PRODUCTOS DE MINERALES NO METÁLICOS
72 15 17 00 : SERVICIOS DE INSTALACIÓN DE SISTEMAS DE SEGURIDAD FÍSICA E INDUSTRIAL
72 15 18 00 : SERVICIOS DE MANTENIMIENTO Y REPARACIÓN DE INSTALACIÓN DE MÁQUINAS
73 18 19 00 : SERVICIOS DE SOLDADURA
73 18 11 00 : SERVICIOS DE REVESTIMIENTO
81 10 15 00 : INGENIERÍA CIVIL Y ARQUITECTURA
47 13 21 00 : KITS DE LIMPIEZA
49 22 15 00 : ACCESORIOS PARA DEPORTE
30 10 15 00 : ANGULOS
20 10 17 00 : VIGAS
30 10 18 00 : CONDUCTOS
30 10 20 00 : HOJA
30 10 22 00 : PLANCHA
30 10 23 00 : PERFILES
30 10 24 00 : VARILLAS
30 10 31 00 : RIELES
30 10 32 00 : ENREJADO
30 10 36 00 : PRODUCTOS ESTRUCTURALES
30 10 38 00 : FIBRAS Y FILAMENTOS MECÁNICOS
30 10 39 00 : EJES
30 11 15 00 : CONCRETO Y MORTEROS
30 11 18 00 : AGREGADOS
30 15 15 00 : MATERIAL PARA TEJADOS Y TECHOS
30 15 17 00 : CANALONES DE TEJADO Y ACCESORIOS
30 15 18 00 : MATERIALES PARA REVESTIMIENTO DE PAREDES Y EXTERIOR
30 15 21 00 : SUPERFICIE
30 17 15 00 : PUERTAS
30 17 16 00 : VENTANAS
30 17 18 00 : CLARABOYAS
30 17 20 00 : PUERTAS
31 16 15 00 : TORNILLOS
31 16 17 00 : TUERCAS
31 16 19 00 : MUELLES
31 16 20 00 : CLAVOS
31 16 21 00 : ANCLAS
31 16 22 00 : REMACHES
31 16 23 00 : FERRETERÍA DE MONTAJE
31 16 24 00 : FLAJADORES VARIOS
72 12 14 00 : SERVICIOS DE CONSTRUCCIÓN DE EDIFICIOS PÚBLICOS ESPECIALIZADOS
95 12 20 00 : EDIFICIOS Y ESTRUCTURAS HOSPITALARIAS



CERTIFICADO DE INSCRIPCIÓN Y CLASIFICACIÓN EN EL REGISTRO DE PROPONENTES

Fecha expedición: 20/09/2023 - 09:05:17
Recibo No. S000817667, Valor 62000

CÓDIGO DE VERIFICACIÓN zqFtaV5D2M

Verifique el contenido y confiabilidad de este certificado, ingresando a https://si.cometarias.gov/verificar/verificar.php?empresa=36 y digite el respectivo código, para que visualice la imagen generada al momento de su expedición. La verificación se puede realizar de manera limitada, durante 60 días calendario contados a partir de la fecha de su expedición.

- 72 15 10 00 : SERVICIOS DE CONSTRUCCIÓN Y MANTENIMIENTO DE CALDERAS Y HORNOS
80 10 16 00 : GERENCIA DE PROYECTOS
83 10 15 00 : SERVICIOS DE ACUEDUCTO Y ALCANTRILLADO
72 15 27 00 : SERVICIOS DE INSTALACIÓN Y REPARACIÓN DE CONCRETO
81 10 16 00 : INGENIERÍA MECÁNICA
81 10 17 00 : INGENIERÍA ELÉCTRICA Y ELECTRÓNICA
83 10 27 00 : SERVICIOS DE DISEÑO E INGENIERÍA DE SISTEMAS INSTRUMENTADOS DE CONTROL
77 10 15 00 : EVALUACIÓN DE IMPACTO AMBIENTAL
95 12 19 00 : EDIFICIOS Y ESTRUCTURAS EDUCACIONALES Y DE ADMINISTRACIÓN
95 13 15 00 : TARIMAS Y GRABERÍAS
72 12 10 00 : SERVICIOS DE CONSTRUCCIÓN DE EDIFICIOS INDUSTRIALES Y BODEGAS NUEVAS
72 12 11 00 : SERVICIOS DE CONSTRUCCIÓN DE EDIFICIOS COMERCIALES Y DE OFICINA
72 15 37 00 : SERVICIOS DE INSTALACIÓN, MANTENIMIENTO Y REPARACIÓN DE EQUIPOS Y CON...
23 27 17 00 : ACCESORIOS PARA SOLDAR, SOLDADURA FUERTE Y SOLDADURA DÉBIL
30 24 16 00 : COMPONENTES ESTRUCTURALES DE TRIBUNAS, GRADAS Y ESCALERA
30 10 23 00 : PILOTAJE
30 10 35 00 : ALMA DE PANAL
30 10 37 00 : TRENZA
46 16 15 00 : CONTROL DE TRÁFICO
78 10 18 00 : TRANSPORTE DE CARGA POR CARRETERA
31 21 15 00 : PINTURAS Y TAPA POROS
39 11 16 00 : ILUMINACIÓN EXTERIOR Y ARTEFACTOS
72 15 14 00 : SERVICIOS DE CONSTRUCCIÓN DE RECUBRIMIENTOS DE Muros
77 10 16 00 : PLANEACIÓN AMBIENTAL
77 10 17 00 : SERVICIOS DE ASESORIA AMBIENTAL
77 10 18 00 : AUDITORÍA AMBIENTAL
30 16 16 00 : MATERIALES PARA TECHOS
31 36 11 00 : CONJUNTOS DE PLACA LIGADOS
*** EXPERIENCIA No.199 :
NÚMERO CONSECUTIVO DEL CONTRATO:204
CONTRATO CELEBRADO POR :3 - CONSORCIO O UNIÓN TEMPORAL
NOMBRE DEL CONTRATISTA :CONSORCIO T&H 2013
NOMBRE DEL CONTRATANTE :MUNICIPIO DE VILLA DE LEYVA
VALOR CONTRATADO EN SMLV :257,66
PORCENTAJE DE PARTICIPACIÓN EN EL VALOR EJECUTADO EN CASO DE CONSORCIOS Y UNIONES TEMPORALES: 70%
SG FM CL PR - DESCRIPCIÓN
95 10 16 00 : LOTES COMERCIALES
95 10 18 00 : LOTES DE TERRENOS GUBERNAMENTALES
95 12 17 00 : EDIFICIOS Y ESTRUCTURAS PÚBLICOS



CERTIFICADO DE INSCRIPCIÓN Y CLASIFICACIÓN EN EL REGISTRO DE PROPONENTES

Fecha expedición: 20/09/2023 - 09:05:17
Recibo No. S000817667, Valor 62000

CÓDIGO DE VERIFICACIÓN zqFtaV5D2M

Verifique el contenido y confiabilidad de este certificado, ingresando a https://si.cometarias.gov/verificar/verificar.php?empresa=36 y digite el respectivo código, para que visualice la imagen generada al momento de su expedición. La verificación se puede realizar de manera limitada, durante 60 días calendario contados a partir de la fecha de su expedición.

- 95 12 23 00 : EDIFICIOS Y ESTRUCTURAS DE SALUD Y DEPORTIVAS
72 10 29 00 : SERVICIOS DE MANTENIMIENTO Y REPARACIÓN DE INSTALACIONES
72 10 33 00 : SERVICIOS DE MANTENIMIENTO Y REPARACIÓN DE INFRAESTRUCTURA
81 10 15 00 : INGENIERÍA CIVIL Y ARQUITECTURA
72 14 11 00 : SERVICIOS DE CONSTRUCCIÓN Y REVESTIMIENTO Y PAVIMENTACIÓN DE INFRAEST...
72 14 12 00 : SERVICIOS DE CONSTRUCCIÓN MARINA
70 11 17 00 : PARQUES, JARDINES Y HUERTOS
95 11 16 00 : VÍAS DE TRÁFICO ABIERTO
95 12 16 00 : EDIFICIOS Y ESTRUCTURAS DE TRANSPORTE
72 10 15 00 : SERVICIOS DE APOYO PARA LA CONSTRUCCIÓN
72 15 27 00 : SERVICIOS DE INSTALACIÓN Y REPARACIÓN DE CONCRETO
72 12 11 00 : SERVICIOS DE CONSTRUCCIÓN DE EDIFICIOS COMERCIALES Y DE OFICINA
81 10 22 00 : INGENIERÍA DE TRANSPORTE
95 11 15 00 : VÍAS DE TRÁFICO LIMITADO
95 14 16 00 : EDIFICIOS Y ESTRUCTURAS PREFABRICADOS RESIDENCIALES
81 14 16 00 : MANEJO DE CADENA DE SUMINISTROS
81 14 15 00 : CONTROL DE CALIDAD
30 12 17 00 : MATERIALES DE CONSTRUCCIÓN DE CAMINOS Y CARRILERAS
64 14 16 00 : AGENCIAS DE CRÉDITO PERSONAL
11 11 16 00 : PIEDRA
11 11 17 00 : ARENA
11 11 15 00 : BARRO Y TIERRA
42 24 15 00 : SUMINISTROS DE VACIADO DE ESCAYOLA Y TABLILLAS
49 24 15 00 : EQUIPO DE PARQUES INFANTILES
95 10 15 00 : LOTES RESIDENCIALES
95 12 18 00 : EDIFICIOS Y ESTRUCTURAS UTILITARIOS
95 12 19 00 : EDIFICIOS Y ESTRUCTURAS EDUCACIONALES Y DE ADMINISTRACIÓN
95 12 20 00 : EDIFICIOS Y ESTRUCTURAS HOSPITALARIAS
95 12 21 00 : EDIFICIOS Y ESTRUCTURAS DE ACOMODACIONES
95 12 24 00 : EDIFICIOS Y ESTRUCTURAS INDUSTRIALES
95 12 25 00 : EDIFICIOS Y ESTRUCTURAS AGRÍCOLAS Y DE CULTIVOS Y PESCA
95 12 26 00 : EDIFICIOS Y ESTRUCTURAS RELIGIOSAS
95 12 27 00 : EDIFICIOS Y ESTRUCTURAS DE DEFENSA
95 13 16 00 : EDIFICIOS Y ESTRUCTURAS COMERCIALES E INDUSTRIALES PORTÁTILES
95 14 18 00 : EDIFICIOS Y ESTRUCTURAS PREFABRICADOS DE EMERGENCIA Y ALIVIO
70 13 15 00 : PROTECCIÓN DEL TERRENO Y DEL SUELO
70 13 16 00 : PREPARACIÓN DEL TERRENO Y DEL SUELO
70 13 17 00 : GESTIÓN DEL TERRENO Y DEL SUELO
72 10 31 00 : INSTALACIÓN Y REPARACIÓN DE SERVICIOS DE BANUS TRANSPORTADORAS
72 12 15 00 : SERVICIOS DE CONSTRUCCIÓN DE PLANTAS INDUSTRIALES
72 14 15 00 : SERVICIOS DE PREPARACIÓN DE TIERRAS
72 14 13 00 : SERVICIO DE CONSTRUCCIÓN DE FACILIDADES ATLÉTICAS Y RECREATIVAS



CERTIFICADO DE INSCRIPCIÓN Y CLASIFICACIÓN EN EL REGISTRO DE PROPONENTES

Fecha expedición: 20/09/2023 - 09:05:17
Recibo No. S000817667, Valor 62000

CÓDIGO DE VERIFICACIÓN zqFtaV5D2M

Verifique el contenido y confiabilidad de este certificado, ingresando a https://si.cometarias.gov/verificar/verificar.php?empresa=36 y digite el respectivo código, para que visualice la imagen generada al momento de su expedición. La verificación se puede realizar de manera limitada, durante 60 días calendario contados a partir de la fecha de su expedición.

- 72 14 14 00 : SERVICIOS DE CONSTRUCCIÓN Y REPARACIÓN DE FACILIDADES DE DETENCIÓN
72 14 16 00 : SERVICIOS DE CONSTRUCCIÓN DE SISTEMAS DE TRANSITO MASIVO
72 14 17 00 : SERVICIOS DE ALQUILER O ARRENDAMIENTO DE EQUIPO Y MAQUINARIA DE CONSTRU...
72 15 13 00 : SERVICIOS DE PINTURA E INSTALACIÓN DE PAPEL DE COLGADURA
72 15 19 00 : SERVICIOS DE ALBAÑILERÍA Y MAMPOSTERÍA
72 15 25 00 : SERVICIOS DE INSTALACIÓN DE PISOS
72 15 35 00 : SERVICIOS DE LIMPIEZA ESTRUCTURAL EXTERNA
72 15 39 00 : SERVICIO DE PREPARACIÓN DE OBRAS DE CONSTRUCCIÓN
72 15 45 00 : SERVICIOS DE MANTENIMIENTO E INSTALACIÓN DE EQUIPO PESADO
72 15 24 00 : SERVICIOS DE MONTAJE E INSTALACIÓN DE VENTANAS Y PUERTAS
72 15 44 00 : SERVICIOS DE MANTENIMIENTO Y FABRICACIÓN DE ACCESORIOS PARA TUBERÍAS
73 18 10 00 : SERVICIOS DE MAQUINADO
73 18 19 00 : SERVICIOS DE SOLDADURA
73 15 17 00 : TRATAMIENTO DE MATERIALES
73 15 18 00 : SERVICIOS DE CONVERSIÓN
77 10 15 00 : EVALUACIÓN DE IMPACTO AMBIENTAL
77 10 16 00 : PLANEACIÓN AMBIENTAL
77 10 17 00 : SERVICIOS DE ASESORIA AMBIENTAL
77 10 18 00 : AUDITORÍA AMBIENTAL
77 10 19 00 : SERVICIOS DE INVESTIGACIÓN DE CONTAMINACIÓN
77 10 20 00 : SERVICIOS DE REPORTE AMBIENTAL
77 11 15 00 : SERVICIOS DE SEGURIDAD AMBIENTAL
77 11 16 00 : REHABILITACIÓN AMBIENTAL
77 12 15 00 : CONTAMINACIÓN DEL AIRE
77 12 16 00 : CONTAMINACIÓN DEL SUELO
77 12 17 00 : CONTAMINACIÓN DEL AGUA
78 10 18 00 : TRANSPORTE DE CARGA POR CARRETERA
78 10 21 00 : SERVICIOS DE OLEODUCTOS
78 14 19 00 : SERVICIOS DE ALQUILER DE CONTENEDORES DE TRANSPORTE
80 10 16 00 : GERENCIA DE PROYECTOS
80 10 17 00 : GERENCIA INDUSTRIAL
80 11 17 00 : RECLUTAMIENTO DE PERSONAL
81 10 16 00 : INGENIERÍA MECÁNICA
81 10 25 00 : SERVICIOS DE PERMISOS
81 10 26 00 : SERVICIOS DE MUESTREO
81 10 27 00 : SERVICIOS DE DISEÑO E INGENIERÍA DE SISTEMAS INSTRUMENTADOS DE CONTROL
81 12 15 00 : ANÁLISIS ECONÓMICO
81 15 16 00 : CARTOGRAFÍA
81 15 17 00 : GEOLOGÍA
81 15 18 00 : OCEANOGRAFÍA E HIDROLOGÍA
81 15 19 00 : GEOFÍSICA
46 18 15 00 : ROPA DE SEGURIDAD



CERTIFICADO DE INSCRIPCIÓN Y CLASIFICACIÓN EN EL REGISTRO DE PROPONENTES

Fecha expedición: 20/09/2023 - 09:05:17
Recibo No. 5000617667, Valor 62000

CÓDIGO DE VERIFICACIÓN zqFhaV5D28H

Verifique el contenido y confiabilidad de este certificado, ingresando a https://sl.comerciantes.co/ver/planilla/cv.php?empresa=38 y digite el respectivo código, para que visualice la imagen generada al momento de su expedición. La verificación se puede realizar de manera limitada, durante 60 días calendario contados a partir de la fecha de su expedición.

- 46 13 16 00 : CALZADO DE PROTECCIÓN
46 18 18 00 : PROTECCIÓN Y ACCESORIOS PARA LA VISIÓN
46 18 19 00 : PROTECTORES AUDITIVOS
46 19 20 00 : PROTECCIÓN DE LA RESPIRACIÓN
46 19 21 00 : EQUIPO Y SUMINISTROS ANTIESTÁTICOS
46 18 22 00 : EQUIPO DE APOYO ERGONÓMICO
46 18 23 00 : PROTECCIÓN ANTI CAÍDA Y EQUIPO DE RESCATE
46 18 24 00 : EQUIPO DE IMPERMEABILIZACIÓN Y MATERIALES DE DESCONTAMINACIÓN
46 18 25 00 : ARMAS O DISPOSITIVOS DE SEGURIDAD PERSONAL
30 10 29 00 : PILARES
30 10 31 00 : RIELES
30 10 39 00 : EJES
30 11 15 00 : CONCRETO Y MORTEROS
30 11 16 00 : CEMENTO Y CAL
30 11 18 00 : AGREGADOS
30 11 19 00 : ELEMENTOS PARA REFORZAR CONCRETO
30 12 15 00 : DERIVADOS BITUMINOSOS
30 12 16 00 : ASFALTOS
30 12 18 00 : MATERIALES DE ARQUITECTURA PAISAJÍSTICA
30 13 17 00 : AZULEJOS Y BALDOSAS
30 13 16 00 : LADRILLOS
30 14 15 00 : AISLAMIENTO TÉRMICO
30 14 16 00 : AISLAMIENTO ESPECIAL
30 14 17 00 : CAPAS DE SELLAMIENTO DE AISLAMIENTO
41 10 15 00 : EQUIPO Y SUMINISTROS PARA LA MEZCLA, LA DISPERSIÓN Y LA HOMOGENEIZACIÓN...
41 10 38 00 : EQUIPO Y SUMINISTROS PARA LA MEZCLA Y LA AGITACIÓN POR SACUDIDA O VARI...
41 10 39 00 : CENTRIFUGADORAS DE LABORATORIO Y ACCESORIOS
41 10 42 00 : EQUIPO Y SUMINISTROS DE PURIFICACIÓN DE AGUA PARA LABORATORIO
41 11 15 00 : INSTRUMENTOS DE MEDICIÓN DEL PESO
41 11 16 00 : INSTRUMENTOS DE MEDIDA DE LONGITUD, ESPESOR O DISTANCIA
41 11 17 00 : INSTRUMENTOS Y ACCESORIOS DE VISIÓN Y OBSERVACIÓN
41 11 18 00 : EQUIPO DE EXAMEN NO DESTRUCTIVO
41 11 19 00 : INSTRUMENTOS INDICADORES Y DE REGISTRO
41 11 21 00 : TRANSDUCTORES
41 11 22 00 : INSTRUMENTOS DE MEDIDA DE TEMPERATURA Y CALOR
41 11 23 00 : INSTRUMENTOS DE MEDICIÓN DE LA HUMEDAD
41 11 24 00 : INSTRUMENTOS DE MEDIDA Y CONTROL DE LA PRESIÓN
41 11 28 00 : EQUIPO E INSTRUMENTOS RELACIONADOS CON EL TRANSPORTE
41 11 41 00 : INSTRUMENTOS SISMOLÓGICOS
41 11 43 00 : INSTRUMENTOS HIDROLÓGICOS
42 12 15 00 : EQUIPO VETERINARIO
42 12 17 00 : MOBILIARIO CLÍNICO VETERINARIO

225



CERTIFICADO DE INSCRIPCIÓN Y CLASIFICACIÓN EN EL REGISTRO DE PROPONENTES

Fecha expedición: 20/09/2023 - 09:05:17
Recibo No. 5000617667, Valor 62000

CÓDIGO DE VERIFICACIÓN zqFhaV5D28H

Verifique el contenido y confiabilidad de este certificado, ingresando a https://sl.comerciantes.co/ver/planilla/cv.php?empresa=38 y digite el respectivo código, para que visualice la imagen generada al momento de su expedición. La verificación se puede realizar de manera limitada, durante 60 días calendario contados a partir de la fecha de su expedición.

- 40 17 15 00 : TUBOS Y TUBERÍAS COMERCIALES
40 18 30 00 : TUBERÍAS DE CAUCHO Y PLÁSTICO
22 10 15 00 : MAQUINARIA PARA TRABAJO DE DESMONTE
22 10 16 00 : EQUIPO DE PAVIMENTACIÓN
22 10 17 00 : COMPONENTES DE EQUIPO PESADO
22 10 18 00 : GRÚAS DE ELEVACIÓN
22 10 20 00 : EQUIPO Y MAQUINARIA DE DEMOLICIÓN DE EDIFICIOS
24 14 15 00 : SUMINISTROS PARA SEGURIDAD Y PROTECCIÓN
24 11 18 00 : TANQUES Y CILINDROS Y SUS ACCESORIOS
25 10 16 00 : VEHÍCULOS DE TRANSPORTE DE PRODUCTOS Y MATERIALES
25 12 17 00 : EQUIPO Y SISTEMAS DE APOYO FERROVIARIO
27 11 15 00 : HERRAMIENTAS DE CORTE Y ENGARGAZO Y PUNZONES
27 11 16 00 : HERRAMIENTAS DE PERFILAR
27 11 17 00 : LLAVES INGLESAS Y GUÍAS
27 11 18 00 : HERRAMIENTAS DE MEDIDA Y BOCETAJE
27 11 20 00 : HERRAMIENTAS MANUALES DE JARDINERÍA, AGRICULTURA Y FORESTACIÓN
27 11 21 00 : HERRAMIENTAS DE SUJECCIÓN Y FIJACIÓN
27 11 22 00 : HERRAMIENTAS DE ALBAÑILERÍA Y CONCRETO
27 11 23 00 : HERRAMIENTAS DE MARCAR
27 11 24 00 : HERRAMIENTAS DE INSERCIÓN Y AJUSTE
27 11 25 00 : HERRAMIENTAS PARA APALANCAR Y CURVAR
27 11 26 00 : HERRAMIENTAS PARA PRECINTAR
27 11 27 00 : HERRAMIENTAS MECANICAS
27 11 28 00 : CONEXIONES DE HERRAMIENTAS Y ACCESORIOS
27 11 29 00 : HERRAMIENTAS DISPENSADORAS
27 11 30 00 : CEPILLOS
27 11 31 00 : HERRAMIENTAS DE ARRASTRE
27 11 32 00 : JUEGOS DE HERRAMIENTAS
27 13 32 00 : HERRAMIENTAS MANUALES DE PRECISIÓN
27 13 15 00 : HERRAMIENTAS NEUMÁTICAS
27 13 17 00 : CILINDROS NEUMÁTICOS Y COMPONENTES
11 11 19 00 : ARCILLAS
30 17 17 00 : PRODUCTOS DE CRISTAL
31 21 15 00 : PINTURAS Y TAPA POROS
31 21 16 00 : ADITIVOS PARA PINTURAS
31 21 18 00 : DISOLVENTES Y DILUYENTES PARA PINTURAS
31 21 19 00 : APLICADORES DE PINTURA Y ACCESORIOS PARA PINTAR
12 16 25 00 : ROMPEDORES DE EMULSIÓN
11 10 15 00 : MINERALES
92 10 15 00 : SERVICIOS DE POLICIA
92 10 16 00 : SERVICIOS DE BOMBEROS
92 10 17 00 : SISTEMAS DE CÁRCELES Y PRISIONES



CERTIFICADO DE INSCRIPCIÓN Y CLASIFICACIÓN EN EL REGISTRO DE PROPONENTES

Fecha expedición: 20/09/2023 - 09:05:17
Recibo No. 5000617667, Valor 62000

CÓDIGO DE VERIFICACIÓN zqFhaV5D28H

Verifique el contenido y confiabilidad de este certificado, ingresando a https://sl.comerciantes.co/ver/planilla/cv.php?empresa=38 y digite el respectivo código, para que visualice la imagen generada al momento de su expedición. La verificación se puede realizar de manera limitada, durante 60 días calendario contados a partir de la fecha de su expedición.

- 92 10 18 00 : SISTEMAS JUDICIALES
92 10 19 00 : SERVICIOS DE RESCATE
39 11 16 00 : ILUMINACIÓN EXTERIOR Y ARTEFACTOS
14 15 00 : SERVICIOS DE ORGANIZACIÓN DE TRANSPORTES
2 19 00 : MATERIALES PARA ESTABILIZACIÓN Y REFUERZO DE SUELOS
10 36 00 : PRODUCTOS ESTRUCTURALES
24 10 15 00 : CAMIONES INDUSTRIALES
46 16 25 00 : CONTROL DE TRÁFICO
40 17 16 00 : TUBOS Y TUBERÍAS INDUSTRIALES
40 17 17 00 : ADAPTADORES DE TUBOS
40 17 21 00 : CODOS PARA TUBOS
40 17 24 00 : TAPAS PARA TUBOS
40 17 25 00 : CONECTORES DE TUBOS
40 17 26 00 : ACOPLER DE TUBOS
40 17 28 00 : CODOS DE TUBOS
41 11 39 00 : EQUIPO PARA MEDICIÓN DE SUELOS
41 11 40 00 : EQUIPO DE MEDIDA DE ROCAS Y ESTRATOS
72 15 29 00 : SERVICIOS DE MONTAJE DE ACERO ESTRUCTURAL
30 10 24 00 : VARILLAS
93 14 20 00 : DESARROLLO URBANO
70 17 18 00 : SERVICIOS DE DRENAJE
93 14 19 00 : DESARROLLO RURAL
30 10 15 00 : ÁNGULOS
30 10 17 00 : VISAS
30 10 18 00 : CONDUCTOS
30 16 17 00 : SUELOS
55 12 17 00 : SEÑALIZACIÓN
12 16 49 00 : AGENTES DE IMPERMEABILIZACIÓN
40 10 17 00 : ENRIAMIENTO
22 10 19 00 : MAQUINARIA Y ACCESORIOS DE CONSTRUCCIÓN DE EDIFICIOS
73 12 13 00 : SERVICIOS DE INDUSTRIA DE PRODUCTOS DE MINERALES NO METÁLICOS
46 14 16 00 : VÁLVULAS
40 14 17 00 : MATERIAL DE FERRETERIA Y ACCESORIOS
40 14 19 00 : CONDUCTOS
40 14 20 00 : MANGUERAS
72 15 11 00 : SERVICIOS DE CONSTRUCCIÓN DE PLOMERÍA
72 12 13 00 : SERVICIOS DE CONSTRUCCIÓN DE TALLERES AUTOMOTRICES Y ESTACIONES DE SER...
72 15 36 00 : SERVICIOS DE TERMINADO INTERIOR, DOTACIÓN Y REMODELACIÓN
27 11 19 00 : HERRAMIENTAS GRUESAS Y DE ACABADO
72 14 10 00 : SERVICIOS DE CONSTRUCCIÓN DE AUTOPISTAS Y CARRETERAS
30 10 22 00 : PLANCHA
30 10 28 00 : PILOTAJE



CERTIFICADO DE INSCRIPCIÓN Y CLASIFICACIÓN EN EL REGISTRO DE PROPONENTES

Fecha expedición: 20/09/2023 - 09:05:17
Recibo No. 5000617667, Valor 62000

CÓDIGO DE VERIFICACIÓN zqFhaV5D28H

Verifique el contenido y confiabilidad de este certificado, ingresando a https://sl.comerciantes.co/ver/planilla/cv.php?empresa=38 y digite el respectivo código, para que visualice la imagen generada al momento de su expedición. La verificación se puede realizar de manera limitada, durante 60 días calendario contados a partir de la fecha de su expedición.

- 31 12 17 00 : PIEZAS FUNDIDAS CENTRIFUGAS MECANIZADAS
31 37 11 00 : LADRILLOS REFRACTARIOS
*** EXPERIENCIA No. 200 :
NÚMERO CONSECUTIVO DEL CONTRATO: 205
CONTRATO CELEBRADO POR : 1 - EL PROPONENTE
NOMBRE DEL CONTRATISTA : CALING LIMITADA
NOMBRE DEL CONTRATANTE : MUNICIPALIDAD DE TOLUCA
VALOR CONTRATADO EN SMMLV : 427,84
SG FM CL PR - DESCRIPCIÓN
95 10 16 00 : LOTES COMERCIALES
95 10 18 00 : LOTES DE TERRENOS GUBERNAMENTALES
95 12 17 00 : EDIFICIOS Y ESTRUCTURAS PÚBLICOS
95 12 23 00 : EDIFICIOS Y ESTRUCTURAS DE SALUD Y DEPORTIVAS
72 10 29 00 : SERVICIOS DE MANTENIMIENTO Y REPARACIÓN DE INSTALACIONES
72 10 33 00 : SERVICIOS DE MANTENIMIENTO Y REPARACIÓN DE INFRAESTRUCTURA
81 10 15 00 : INGENIERIA CIVIL Y ARQUITECTURA
72 14 11 00 : SERVICIOS DE CONSTRUCCIÓN Y REVESTIMIENTO Y PAVIMENTACIÓN DE INERAST...
72 14 12 00 : SERVICIOS DE CONSTRUCCIÓN MARINA
70 11 17 00 : PARQUES, JARDINES Y HUERTOS
95 11 16 00 : VIAS DE TRÁFICO ABIERTO
95 12 16 00 : EDIFICIOS Y ESTRUCTURAS DE TRANSPORTE
72 10 15 00 : SERVICIOS DE APOYO PARA LA CONSTRUCCIÓN
72 15 27 00 : SERVICIOS DE INSTALACIÓN Y REPARACIÓN DE CONCRETO
72 12 11 00 : SERVICIOS DE CONSTRUCCIÓN DE EDIFICIOS COMERCIALES Y DE OFICINA
81 10 22 00 : INGENIERIA DE TRANSPORTE
95 11 15 00 : VIAS DE TRÁFICO LIMITADO
95 14 16 00 : EDIFICIOS Y ESTRUCTURAS PREFABRICADAS RESIDENCIALES
81 14 16 00 : MANEJO DE CADENA DE SUMINISTROS
81 14 15 00 : CONTROL DE CALIDAD
30 12 17 00 : MATERIALES DE CONSTRUCCIÓN DE CAMINOS Y CARRILERAS
84 14 16 00 : AGENCIAS DE CRÉDITO PERSONAL
11 11 16 00 : PIEDRA
11 11 17 00 : ARENA
11 11 15 00 : BARRO Y TIERRA
42 24 15 00 : SUMINISTROS DE VACIADO DE ESCAYOLA Y TABLILLAS
49 24 15 00 : EQUIPO DE PARQUES INFANTILES
95 10 15 00 : LOTES RESIDENCIALES
95 12 28 00 : EDIFICIOS Y ESTRUCTURAS UTILITARIOS
95 12 19 00 : EDIFICIOS Y ESTRUCTURAS EDUCACIONALES Y DE ADMINISTRACIÓN
95 12 20 00 : EDIFICIOS Y ESTRUCTURAS HOSPITALARIAS



CERTIFICADO DE INSCRIPCIÓN Y CLASIFICACIÓN EN EL REGISTRO DE PROPONENTES

Fecha expedición: 20/09/2023 - 09:05:17
Recibo No. S000617667, Valor 62000

CÓDIGO DE VERIFICACIÓN zqFhaV502M

Verifique el contenido y confiabilidad de este certificado, ingresando a https://si.conlicomaras.co/visa/plantilla/cv.php?empresa=36 y digite el respectivo código, para que visualice la imagen generada al momento de su expedición. La verificación se puede realizar de manera limitada, durante 60 días calendario contados a partir de la fecha de su expedición.

- 95 12 21 00 : EDIFICIOS Y ESTRUCTURAS DE ACOMODACIONES
95 12 24 00 : EDIFICIOS Y ESTRUCTURAS INDUSTRIALES
95 12 25 00 : EDIFICIOS Y ESTRUCTURAS AGRÍCOLAS Y DE CULTIVOS Y PESCA
95 12 26 00 : EDIFICIOS Y ESTRUCTURAS RELIGIOSAS
95 12 27 00 : EDIFICIOS Y ESTRUCTURAS DE DEFENSA
95 13 16 00 : EDIFICIOS Y ESTRUCTURAS COMERCIALES E INDUSTRIALES PORTÁTILES
95 14 18 00 : EDIFICIOS Y ESTRUCTURAS PREFABRICADOS DE EMERGENCIA Y ALIVIO
70 13 15 00 : PROTECCIÓN DEL TERRENO Y DEL SUELO
70 13 16 00 : PREPARACIÓN DEL TERRENO Y DEL SUELO
70 13 17 00 : GESTIÓN DEL TERRENO Y DEL SUELO
72 10 31 00 : INSTALACIÓN Y REPARACIÓN DE SERVICIOS DE BANDAS TRANSPORTADORAS
72 12 15 00 : SERVICIOS DE CONSTRUCCIÓN DE PLANTAS INDUSTRIALES
72 14 15 00 : SERVICIOS DE PREPARACIÓN DE TIERRAS
72 14 13 00 : SERVICIO DE CONSTRUCCIÓN DE FACILIDADES ATLÉTICAS Y RECREATIVAS
72 14 14 00 : SERVICIOS DE CONSTRUCCIÓN Y REPARACIÓN DE FACILIDADES DE DETENCIÓN
72 14 16 00 : SERVICIOS DE CONSTRUCCIÓN DE SISTEMAS DE TRANSITO MASIVO
72 14 17 00 : SERVICIOS DE ALQUILER O ARRENDAMIENTO DE EQUIPO Y MAQUINARIA DE CONSTRU...
72 15 13 00 : SERVICIOS DE PINTURA E INSTALACIÓN DE PAPEL DE COLGADURA
72 15 19 00 : SERVICIOS DE ALBAÑILERÍA Y MAESTRÍA
72 15 25 00 : SERVICIOS DE INSTALACIÓN DE PISOS
72 15 35 00 : SERVICIOS DE LIMPIEZA ESTRUCTURAL EXTERNA
72 15 39 00 : SERVICIO DE PREPARACIÓN DE OBRAS DE CONSTRUCCIÓN
72 15 45 00 : SERVICIOS DE MANTENIMIENTO E INSTALACIÓN DE EQUIPO PESADO
72 15 24 00 : SERVICIOS DE MONTAJE E INSTALACIÓN DE VENTANAS Y PUERTAS
72 15 44 00 : SERVICIOS DE MANTENIMIENTO Y FABRICACIÓN DE ACCESORIOS PARA TUBERÍAS
73 18 10 00 : SERVICIOS DE MAQUINADO
73 18 19 00 : SERVICIOS DE SOLDADURA
73 15 17 00 : TRATAMIENTO DE MATERIALES
73 15 18 00 : SERVICIOS DE CONVERSIÓN
77 10 15 00 : EVALUACIÓN DE IMPACTO AMBIENTAL
77 10 16 00 : PLANEACIÓN AMBIENTAL
77 10 17 00 : SERVICIOS DE ASESORÍA AMBIENTAL
77 10 18 00 : AUDITORIA AMBIENTAL
77 10 19 00 : SERVICIOS DE INVESTIGACIÓN DE CONTAMINACIÓN
77 10 20 00 : SERVICIOS DE REPORTE AMBIENTAL
77 11 15 00 : SERVICIOS DE SEGURIDAD AMBIENTAL
77 11 16 00 : REHABILITACIÓN AMBIENTAL
77 12 15 00 : CONTAMINACIÓN DEL AIRE
77 12 16 00 : CONTAMINACIÓN DEL SUELO
77 12 17 00 : CONTAMINACIÓN DEL AGUA
78 10 18 00 : TRANSPORTE DE CARGA POR CARRETERA
78 10 21 00 : SERVICIOS DE OLEODUCTOS



CERTIFICADO DE INSCRIPCIÓN Y CLASIFICACIÓN EN EL REGISTRO DE PROPONENTES

Fecha expedición: 20/09/2023 - 09:05:17
Recibo No. S000617667, Valor 62000

CÓDIGO DE VERIFICACIÓN zqFhaV502M

Verifique el contenido y confiabilidad de este certificado, ingresando a https://si.conlicomaras.co/visa/plantilla/cv.php?empresa=36 y digite el respectivo código, para que visualice la imagen generada al momento de su expedición. La verificación se puede realizar de manera limitada, durante 60 días calendario contados a partir de la fecha de su expedición.

- 78 14 19 00 : SERVICIOS DE ALQUILER DE CONTENEDORES DE TRANSPORTE
30 10 16 00 : GERENCIA DE PROYECTOS
80 10 17 00 : GERENCIA INDUSTRIAL
80 11 17 00 : RECLUTAMIENTO DE PERSONAL
81 10 16 00 : INGENIERIA MECÁNICA
81 10 25 00 : SERVICIOS DE PERMISOS
81 10 26 00 : SERVICIOS DE MUESTRO
81 10 27 00 : SERVICIOS DE DISEÑO E INGENIERÍA DE SISTEMAS INSTRUMENTADOS DE CONTROL
81 12 15 00 : ANÁLISIS ECONÓMICO
81 15 16 00 : CARTOGRAFÍA
81 15 17 00 : GEOLOGÍA
81 15 18 00 : OCEANOGRAFÍA E HIDROLOGÍA
81 15 19 00 : GEOFÍSICA
46 18 15 00 : ROPA DE SEGURIDAD
46 18 16 00 : CALZADO DE PROTECCIÓN
46 18 18 00 : PROTECCIÓN Y ACCESORIOS PARA LA VISIÓN
46 18 19 00 : PROTECTORES AUDITIVOS
46 18 20 00 : PROTECCIÓN DE LA RESPIRACIÓN
46 18 21 00 : EQUIPO Y SUMINISTROS ANTIESTÁTICOS
46 18 22 00 : EQUIPO DE APOYO ERGONÓMICO
46 18 23 00 : PROTECCIÓN ANTI CAÍDA Y EQUIPO DE RESCATE
46 18 24 00 : EQUIPO DE LIMPIEZA DE SEGURIDAD Y MATERIALES DE DESCONTAMINACIÓN
46 18 25 00 : ARMAS O DISPOSITIVOS DE SEGURIDAD PERSONAL
30 10 29 00 : PILARES
30 10 30 00 : RIELES
50 10 39 00 : EJES
30 11 15 00 : CONCRETO Y MORTEROS
30 11 16 00 : CEMENTO Y CAL
30 11 18 00 : ACREGADOS
30 11 19 00 : ELEMENTOS PARA REFORZAR CONCRETO
30 12 15 00 : DERIVADOS BITUMINOSOS
30 12 16 00 : ASEALTOS
30 12 18 00 : MATERIALES DE ARQUITECTURA PAISAJÍSTICA
30 13 17 00 : AZULEJOS Y BALDOSAS
30 13 16 00 : LADRILLOS
30 14 15 00 : AISLAMIENTO TÉRMICO
30 14 16 00 : AISLAMIENTO ESPECIAL
30 14 17 00 : CAPAS DE SELLAMIENTO DE AISLAMIENTO
41 10 15 00 : EQUIPO Y SUMINISTROS PARA LA MEZCLA, LA DISPERSIÓN Y LA HOMOGENEIZACIÓN...
41 10 38 00 : EQUIPO Y SUMINISTROS PARA LA MEZCLA Y LA AGITACIÓN POR SACUDIDA O VARI...
41 10 39 00 : CENTRIFUGADORAS DE LABORATORIO Y ACCESORIOS
41 10 42 00 : EQUIPO Y SUMINISTROS DE PURIFICACIÓN DE AGUA PARA LABORATORIO



CERTIFICADO DE INSCRIPCIÓN Y CLASIFICACIÓN EN EL REGISTRO DE PROPONENTES

Fecha expedición: 20/09/2023 - 09:05:17
Recibo No. S000617667, Valor 62000

CÓDIGO DE VERIFICACIÓN zqFhaV502M

Verifique el contenido y confiabilidad de este certificado, ingresando a https://si.conlicomaras.co/visa/plantilla/cv.php?empresa=36 y digite el respectivo código, para que visualice la imagen generada al momento de su expedición. La verificación se puede realizar de manera limitada, durante 60 días calendario contados a partir de la fecha de su expedición.

- 41 11 15 00 : INSTRUMENTOS DE MEDICIÓN DEL PESO
41 11 16 00 : INSTRUMENTOS DE MEDIDA DE LONGITUD, ESPESOR O DISTANCIA
41 11 17 00 : INSTRUMENTOS Y ACCESORIOS DE VISIÓN Y OBSERVACIÓN
41 11 18 00 : EQUIPO DE EXAMEN NO DESTRUCTIVO
41 11 19 00 : INSTRUMENTOS INDICADORES Y DE REGISTRO
41 11 21 00 : TRANSDUCTORES
41 11 22 00 : INSTRUMENTOS DE MEDIDA DE TEMPERATURA Y CALOR
41 11 23 00 : INSTRUMENTOS DE MEDICIÓN DE LA HUMEDAD
41 11 24 00 : INSTRUMENTOS DE MEDIDA Y CONTROL DE LA PRESIÓN
41 11 28 00 : EQUIPO E INSTRUMENTOS RELACIONADOS CON EL TRANSPORTE
41 11 41 00 : INSTRUMENTOS SISNOLÓGICOS
41 11 43 00 : INSTRUMENTOS HIDROLÓGICOS
42 12 15 00 : EQUIPO VETERINARIO
42 12 17 00 : MOBILIARIO CLÍNICO VETERINARIO
40 17 15 00 : TUBOS Y TUBERÍAS COMERCIALES
40 18 30 00 : TUBERÍAS DE CAUCHO Y PLÁSTICO
22 10 15 00 : MAQUINARIA PARA TRABAJO DE DESMONTE
22 10 16 00 : EQUIPO DE PAVIMENTACIÓN
22 10 17 00 : COMPONENTES DE EQUIPO PESADO
22 10 18 00 : GRUPO DE ELEVACIÓN
22 10 20 00 : EQUIPO Y MAQUINARIA DE DEMOLICIÓN DE EDIFICIOS
24 14 15 00 : SUMINISTROS PARA SEGURIDAD Y PROTECCIÓN
24 11 18 00 : TANQUES Y CILINDROS Y SUS ACCESORIOS
25 10 16 00 : VEHÍCULOS DE TRANSPORTE DE PRODUCTOS Y MATERIALES
25 12 17 00 : EQUIPO Y SISTEMAS DE APOYO FERROVIARIO
27 11 15 00 : HERRAMIENTAS DE CORTE Y ENGARGAZO Y PUNZONES
27 11 16 00 : HERRAMIENTAS DE PERFORAR
27 11 17 00 : LLAVES INGLÉSAS Y GUÍAS
27 11 18 00 : HERRAMIENTAS DE MEDIDA Y BOCETAJE
27 11 20 00 : HERRAMIENTAS MANUALES DE JARDINERÍA, AGRICULTURA Y FORESTACIÓN
27 11 21 00 : HERRAMIENTAS DE SUCCIÓN Y FIJACIÓN
27 11 22 00 : HERRAMIENTAS DE ALBAÑILERÍA Y CONCRETO
27 11 23 00 : HERRAMIENTAS DE MARCAR
27 11 24 00 : HERRAMIENTAS DE INSERCIÓN Y AJUSTE
27 11 25 00 : HERRAMIENTAS PARA AFALANCAR Y CURVAR
27 11 26 00 : HERRAMIENTAS PARA PRECINTAR
27 11 27 00 : HERRAMIENTAS MECÁNICAS
27 11 28 00 : CONEXIONES DE HERRAMIENTAS Y ACCESORIOS
27 11 29 00 : HERRAMIENTAS DISPENSADORAS
27 11 30 00 : CEPILLOS
27 11 31 00 : HERRAMIENTAS DE ARRASTRE
27 11 32 00 : JUEGOS DE HERRAMIENTAS



CERTIFICADO DE INSCRIPCIÓN Y CLASIFICACIÓN EN EL REGISTRO DE PROPONENTES

Fecha expedición: 20/09/2023 - 09:05:17
Recibo No. S000617667, Valor 62000

CÓDIGO DE VERIFICACIÓN zqFhaV502M

Verifique el contenido y confiabilidad de este certificado, ingresando a https://si.conlicomaras.co/visa/plantilla/cv.php?empresa=36 y digite el respectivo código, para que visualice la imagen generada al momento de su expedición. La verificación se puede realizar de manera limitada, durante 60 días calendario contados a partir de la fecha de su expedición.

- 27 11 33 00 : HERRAMIENTAS MANUALES DE PRECISIÓN
27 13 15 00 : HERRAMIENTAS NEUMÁTICAS
27 13 17 00 : CILINDROS NEUMÁTICOS Y COMPONENTES
11 11 18 00 : ARCILLAS
30 17 17 00 : PRODUCTOS DE CRISTAL
31 21 15 00 : PINTURAS Y TAPA POROS
31 21 16 00 : ADITIVOS PARA PINTURAS
31 21 18 00 : DISOLVENTES Y DILUYENTES PARA PINTURAS
31 21 19 00 : APLICADORES DE PINTURA Y ACCESORIOS PARA PINTAR
12 16 25 00 : ROMPEDORES DE EMULSIÓN
11 10 15 00 : MINERALES
92 10 15 00 : SERVICIOS DE POLICÍA
92 10 16 00 : SERVICIOS DE BOMBEROS
92 10 17 00 : SISTEMAS DE CÁRCELES Y PRISIONES
92 10 18 00 : SISTEMAS JUDICIALES
92 10 19 00 : SERVICIOS DE RESCATE
39 11 16 00 : ILUMINACIÓN EXTERIOR Y ARTEFACTOS
78 14 15 00 : SERVICIOS DE ORGANIZACIÓN DE TRANSPORTES
30 12 19 00 : MATERIALES PARA ESTABILIZACIÓN Y REFUERZO DE SUELOS
30 10 26 00 : PRODUCTOS ESTRUCTURALES
24 10 15 00 : CAMIONES INDUSTRIALES
46 16 15 00 : CONTROL DE TRÁFICO
40 17 16 00 : TUBOS Y TUBERÍAS INDUSTRIALES
40 17 17 00 : ADAPTADORES DE TUBOS
40 17 21 00 : CODOS PARA TUBOS
40 17 24 00 : TAPAS PARA TUBOS
40 17 25 00 : CONECTORES DE TUBOS
40 17 26 00 : ACOPLÉS DE TUBOS
40 17 28 00 : CODOS DE TUBOS
41 11 39 00 : EQUIPO PARA MEDICIÓN DE SUELOS
41 11 40 00 : EQUIPO DE MEDIDA DE ROCAS Y ESTRATOS
72 15 22 00 : SERVICIOS DE MONTAJE DE ACCESO ESTRUCTURAL
30 10 24 00 : VARILLAS
92 14 20 00 : DESARROLLO URBANO
70 17 18 00 : SERVICIOS DE DRENAJE
93 14 19 00 : DESARROLLO RURAL
36 10 15 00 : ÁNGULOS
30 10 17 00 : VIGAS
30 10 18 00 : CONDUCTOS
30 16 17 00 : SUELOS
55 12 17 00 : SEÑALIZACIÓN
12 16 49 00 : AGENTES DE IMPERMEABILIZACIÓN



CERTIFICADO DE INSCRIPCIÓN Y CLASIFICACIÓN EN EL REGISTRO DE PROPONENTES

Fecha expedición: 20/09/2023 - 09:05:17
Recibo No. 5000817667, Valor 62000

CÓDIGO DE VERIFICACIÓN zqFhvSD2M

Verifique el contenido y confiabilidad de este certificado, ingresando a https://si.comfecomaras.co/visa/plantilla/cv.php?empresa=38 y digite el respectivo código, para que visualice la imagen generada al momento de su expedición. La verificación se puede realizar de manera limitada, durante 60 días calendario contados a partir de la fecha de su expedición.

- 40 10 17 00 : ENFRIAMIENTO
22 10 19 00 : MAQUINARIA Y ACCESORIOS DE CONSTRUCCIÓN DE EDIFICIOS
73 12 18 00 : SERVICIOS DE INDUSTRIA DE PRODUCTOS DE MINERALES NO METALICOS
40 14 16 00 : VÁLVULAS
40 14 17 00 : MATERIAL DE FERRETERIA Y ACCESORIOS
40 14 19 00 : CONDUCTOS
40 14 20 00 : MANGUERAS
72 15 11 00 : SERVICIOS DE CONSTRUCCIÓN DE PLOMERIA
72 12 13 00 : SERVICIOS DE CONSTRUCCIÓN DE TALLERES AUTOMOTRICES Y ESTACIONES DE SER...

*** EXPERIENCIA No. 201 :
NÚMERO CONSECUTIVO DEL CONTRATO: 206
CONTRATO CELEBRADO POR : 1 - EL PROPONENTE
NOMBRE DEL CONTRATISTA : CALING LIMITADA
NOMBRE DEL CONTRATANTE : MUNICIPIO DE TUTA
VALOR CONTRATADO EN SMOLV : 232,78

- SG FM CL PR - DESCRIPCIÓN
95 10 16 00 : LOTES COMERCIALES
95 10 18 00 : LOTES DE TERRENOS GUBERNAMENTALES
95 12 17 00 : EDIFICIOS Y ESTRUCTURAS PÚBLICOS
95 12 23 00 : EDIFICIOS Y ESTRUCTURAS DE SALUD Y DEPORTIVAS
72 10 29 00 : SERVICIOS DE MANTENIMIENTO Y REPARACIÓN DE INSTALACIONES
10 33 00 : SERVICIOS DE MANTENIMIENTO Y REPARACIÓN DE INFRAESTRUCTURA
10 15 00 : INGENIERIA CIVIL Y ARQUITECTURA
72 14 11 00 : SERVICIOS DE CONSTRUCCIÓN Y REVESTIMIENTO Y PAVIMENTACIÓN DE INFRAEST...



CERTIFICADO DE INSCRIPCIÓN Y CLASIFICACIÓN EN EL REGISTRO DE PROPONENTES

Fecha expedición: 20/09/2023 - 09:05:17
Recibo No. 5000817667, Valor 62000

CÓDIGO DE VERIFICACIÓN zqFhvSD2M

Verifique el contenido y confiabilidad de este certificado, ingresando a https://si.comfecomaras.co/visa/plantilla/cv.php?empresa=38 y digite el respectivo código, para que visualice la imagen generada al momento de su expedición. La verificación se puede realizar de manera limitada, durante 60 días calendario contados a partir de la fecha de su expedición.

- 95 14 16 00 : EDIFICIOS Y ESTRUCTURAS PREFABRICADOS RESIDENCIALES
81 14 16 00 : MANEJO DE CADENA DE SUMINISTROS
81 14 15 00 : CONTROL DE CALIDAD
30 12 17 00 : MATERIALES DE CONSTRUCCIÓN DE CAMIROS Y CARRILERAS
84 14 16 00 : AGENCIAS DE CRÉDITO PERSONAL
11 11 16 00 : PIEDRA
11 11 17 00 : ARENA
11 11 15 00 : BARRO Y TIERRA
42 24 15 00 : SUMINISTROS DE VACIADO DE ESCAYOLA Y TABILLAS
49 24 15 00 : EQUIPO DE PARQUES INFANTILES
95 10 15 00 : LOTES RESIDENCIALES
95 12 18 00 : EDIFICIOS Y ESTRUCTURAS UTILITARIOS
95 12 19 00 : EDIFICIOS Y ESTRUCTURAS EDUCACIONALES Y DE ADMINISTRACIÓN
95 12 20 00 : EDIFICIOS Y ESTRUCTURAS HOSPITALARIAS
95 12 21 00 : EDIFICIOS Y ESTRUCTURAS DE ACOMODACIONES
95 12 24 00 : EDIFICIOS Y ESTRUCTURAS INDUSTRIALES
95 12 25 00 : EDIFICIOS Y ESTRUCTURAS AGRÍCOLAS Y DE CULTIVOS Y PESCA
95 12 26 00 : EDIFICIOS Y ESTRUCTURAS RELIGIOSAS
95 12 27 00 : EDIFICIOS Y ESTRUCTURAS DE DEFENSA
95 13 16 00 : EDIFICIOS Y ESTRUCTURAS COMERCIALES E INDUSTRIALES PORTÁTILES
95 14 18 00 : EDIFICIOS Y ESTRUCTURAS PREFABRICADOS DE EMERGENCIA Y ALIVIO
70 13 15 00 : PROTECCIÓN DEL TERRENO Y DEL SUELO
70 13 16 00 : PREPARACIÓN DEL TERRENO Y DEL SUELO
70 13 17 00 : GESTIÓN DEL TERRENO Y DEL SUELO
72 10 31 00 : INSTALACIÓN Y REPARACIÓN DE SERVICIOS DE BANDAS TRANSPORTADORAS
72 12 15 00 : SERVICIOS DE CONSTRUCCIÓN DE PLANTAS INDUSTRIALES
72 14 15 00 : SERVICIOS DE PREPARACIÓN DE TIERRAS
72 14 13 00 : SERVICIO DE CONSTRUCCIÓN DE FACILIDADES ATLÉTICAS Y RECREATIVAS
72 14 14 00 : SERVICIOS DE CONSTRUCCIÓN Y REPARACIÓN DE FACILIDADES DE DETENCIÓN
72 14 16 00 : SERVICIOS DE CONSTRUCCIÓN DE SISTEMAS DE TRÁNSITO MASIVO
72 14 17 00 : SERVICIOS DE ALQUILER O ARRENDAMIENTO DE EQUIPO Y MAQUINARIA DE CONSTRU...



CERTIFICADO DE INSCRIPCIÓN Y CLASIFICACIÓN EN EL REGISTRO DE PROPONENTES

Fecha expedición: 20/09/2023 - 09:05:17
Recibo No. 5000817667, Valor 62000

CÓDIGO DE VERIFICACIÓN zqFhvSD2M

Verifique el contenido y confiabilidad de este certificado, ingresando a https://si.comfecomaras.co/visa/plantilla/cv.php?empresa=38 y digite el respectivo código, para que visualice la imagen generada al momento de su expedición. La verificación se puede realizar de manera limitada, durante 60 días calendario contados a partir de la fecha de su expedición.

- 73 15 18 00 : SERVICIOS DE CONVERSIÓN
77 10 15 00 : EVALUACION DE IMPACTO AMBIENTAL
72 10 16 00 : PLANEACIÓN AMBIENTAL
70 17 00 : SERVICIOS DE ASESORIA AMBIENTAL
0 18 00 : AUDITORIA AMBIENTAL
72 10 19 00 : SERVICIOS DE INVESTIGACIÓN DE CONTAMINACIÓN
77 10 20 00 : SERVICIOS DE REPORTE AMBIENTAL
77 11 15 00 : SERVICIOS DE SEGURIDAD AMBIENTAL
77 11 16 00 : REHABILITACIÓN AMBIENTAL
77 12 15 00 : CONTAMINACIÓN DEL AGUA
77 12 16 00 : CONTAMINACIÓN DEL AIRE
77 12 17 00 : CONTAMINACIÓN DEL SUELO
78 10 18 00 : TRANSPORTE DE CARGA POR CARRETERA
78 10 21 00 : SERVICIOS DE OLEODUCTOS
78 14 19 00 : SERVICIOS DE ALQUILER DE CONTENEDORES DE TRANSPORTE
80 10 15 00 : GERENCIA DE PROYECTOS
80 10 17 00 : GERENCIA INDUSTRIAL
80 11 17 00 : RECLUTAMIENTO DE PERSONAL
81 10 16 00 : INGENIERIA MECÁNICA
81 10 25 00 : SERVICIOS DE PERMISOS
81 10 26 00 : SERVICIOS DE MUESTREO
81 10 27 00 : SERVICIOS DE DISEÑO E INGENIERIA DE SISTEMAS INSTRUMENTADOS DE CONTROL
81 12 15 00 : ANÁLISIS ECONÓMICO
81 15 16 00 : CARTOGRAFIA
81 15 17 00 : GEOLOGIA
81 15 18 00 : OCEANOGRAFIA E HIDROLOGIA
81 15 19 00 : GEOFISICA
46 18 15 00 : ROPA DE SEGURIDAD
46 18 16 00 : CALZADO DE PROTECCIÓN
46 18 18 00 : PROTECCIÓN Y ACCESORIOS PARA LA VISIÓN
46 18 19 00 : PROTECTORES AUDITIVOS
46 18 20 00 : PROTECCIÓN DE LA RESPIRACIÓN
46 18 21 00 : EQUIPO Y SUMINISTROS ANTIESTÁTICOS
46 18 22 00 : EQUIPO DE APOYO ERGONOMICO
46 18 23 00 : PROTECCIÓN ANTI CAÍDA Y EQUIPO DE RESCATE
46 18 24 00 : EQUIPO DE LIMPIEZA DE SEGURIDAD Y MATERIALES DE DESCONTAMINACIÓN
46 18 25 00 : ARMAS O DISPOSITIVOS DE SEGURIDAD PERSONAL
30 10 29 00 : PILARES
30 10 31 00 : RIELES
30 10 39 00 : EJES
30 11 15 00 : CONCRETO Y MORTEROS
30 11 16 00 : CEMENTO Y CAL



CERTIFICADO DE INSCRIPCIÓN Y CLASIFICACIÓN EN EL REGISTRO DE PROPONENTES

Fecha expedición: 20/09/2023 - 09:05:17
Recibo No. 5000817667, Valor 62000

CÓDIGO DE VERIFICACIÓN zqFhvSD2M

Verifique el contenido y confiabilidad de este certificado, ingresando a https://si.comfecomaras.co/visa/plantilla/cv.php?empresa=38 y digite el respectivo código, para que visualice la imagen generada al momento de su expedición. La verificación se puede realizar de manera limitada, durante 60 días calendario contados a partir de la fecha de su expedición.

- 30 11 18 00 : AGREGADOS
30 11 19 00 : ELEMENTOS PARA REFORZAR CONCRETO
30 12 15 00 : DERIVADOS BITUMINOSOS
30 12 16 00 : ASFALTOS
30 12 18 00 : MATERIALES DE ARQUITECTURA PAISAJÍSTICA
30 13 17 00 : AZULEJOS Y BALDOSAS
30 13 16 00 : LADRILLOS
30 14 15 00 : AISLAMIENTO TÉRMICO
30 14 16 00 : AISLAMIENTO ESPECIAL
30 14 17 00 : CAPAS DE SELLAMIENTO DE AISLAMIENTO
41 10 15 00 : EQUIPO Y SUMINISTROS PARA LA MEZCLA, LA DISPERSIÓN Y LA HOMOGENEIZACIÓN...
41 10 38 00 : EQUIPO Y SUMINISTROS PARA LA MEZCLA Y LA AGITACIÓN POR SACUDIDA O VARI...
41 10 39 00 : CENTRIFUGADORAS DE LABORATORIO Y ACCESORIOS
41 10 42 00 : EQUIPO Y SUMINISTROS DE FURIFICACIÓN DE AGUA PARA LABORATORIO
41 11 15 00 : INSTRUMENTOS DE MEDICIÓN DEL PESO
41 11 16 00 : INSTRUMENTOS DE MEDIDA DE LONGITUD, ESPESOR O DISTANCIA
41 11 17 00 : INSTRUMENTOS Y ACCESORIOS DE VISIÓN Y OBSERVACION
41 11 18 00 : EQUIPO DE EXAMEN NO DESTRUCTIVO
41 11 19 00 : INSTRUMENTOS INDICADORES Y DE REGISTRO
41 11 21 00 : TRANSDUCTORES
41 11 22 00 : INSTRUMENTOS DE MEDIDA DE TEMPERATURA Y CALOR
41 11 23 00 : INSTRUMENTOS DE MEDICIÓN DE LA HUMEDAD
41 11 24 00 : INSTRUMENTOS DE MEDIDA Y CONTROL DE LA PRESIÓN
41 11 28 00 : EQUIPO E INSTRUMENTOS RELACIONADOS CON EL TRANSPORTE
41 11 41 00 : INSTRUMENTOS SISMOLÓGICOS
41 11 43 00 : INSTRUMENTOS HIDROLÓGICOS
42 12 15 00 : EQUIPO VETERINARIO
42 12 17 00 : MOBILIARIO CLÍNICO VETERINARIO
40 17 15 00 : TUBOS Y TUBERIAS COMERCIALES
40 18 30 00 : TUBERIAS DE CAUCHO Y PLÁSTICO
22 10 15 00 : MAQUINARIA PARA TRABAJO DE DESMORTE
22 10 16 00 : EQUIPO DE PAVIMENTACIÓN
22 10 17 00 : COMPONENTES DE EQUIPO PESADO
22 10 18 00 : GRÚAS DE ELEVACIÓN
22 10 20 00 : EQUIPO Y MAQUINARIA DE DEMOLICIÓN DE EDIFICIOS
24 14 15 00 : SUMINISTROS PARA SEGURIDAD Y PROTECCIÓN
24 11 18 00 : TANQUES Y CILINDROS Y SUS ACCESORIOS
25 10 16 00 : VEHICULOS DE TRANSPORTE DE PRODUCTOS Y MATERIALES
25 12 17 00 : EQUIPO Y SISTEMAS DE APOYO FERROVIARIO
27 11 15 00 : HERRAMIENTAS DE CORTE Y ENGARGAZO Y PUNZONES
27 11 16 00 : HERRAMIENTAS DE PERFILAR
27 11 17 00 : LLAVES INGLESAS Y GUÍAS



CERTIFICADO DE INSCRIPCIÓN Y CLASIFICACIÓN EN EL REGISTRO DE PROPONENTES

Fecha expedición: 20/09/2023 - 09:05:17
Recibo No. 5000817667, Valor 62000

CÓDIGO DE VERIFICACIÓN zqFmV5Z0M

Verifique el contenido y confiabilidad de este certificado, ingresando a https://sl.confacomeras.co/consulta/planilla/cv.php?empresa=38 y digite el respectivo código, para que visualice la imagen generada al momento de su expedición. La verificación se puede realizar de manera limitada, durante 60 días calendario contados a partir de la fecha de su expedición.

- 27 11 18 00 : HERRAMIENTAS DE MEDIDA Y BOCETAJE
27 11 20 00 : HERRAMIENTAS MANUALES DE JARDINERIA, AGRICULTURA Y FORESTACION
27 11 21 00 : HERRAMIENTAS DE SUJECION Y FLUJACION
27 11 22 00 : HERRAMIENTAS DE ALBAÑILERIA Y CONCRETO
27 11 23 00 : HERRAMIENTAS DE MARCAR
27 11 24 00 : HERRAMIENTAS DE INSERCIÓN Y AJUSTE
27 11 25 00 : HERRAMIENTAS PARA APALANCAR Y CURVAR
27 11 26 00 : HERRAMIENTAS PARA PERFORAR
27 11 27 00 : HERRAMIENTAS MECANICAS
27 11 28 00 : CONEXIONES DE HERRAMIENTAS Y ACCESORIOS
27 11 29 00 : HERRAMIENTAS DISPENSADORAS
27 11 30 00 : CEPILLOS
27 11 31 00 : HERRAMIENTAS DE ARRASTRE
27 11 32 00 : JUEGOS DE HERRAMIENTAS
27 11 33 00 : HERRAMIENTAS MANUALES DE PRECISION
27 13 15 00 : HERRAMIENTAS PNEUMATICAS
27 13 17 00 : CILINDROS PNEUMATICOS Y COMPONENTES
11 11 18 00 : ARCILLAS
30 17 17 00 : PRODUCTOS DE CRISTAL
31 21 15 00 : PINTURAS Y TAPA POROS
31 21 16 00 : ADITIVOS PARA PINTURAS
31 21 18 00 : DISOLVENTES Y DILUYENTES PARA PINTURAS
31 21 19 00 : APLICADORES DE PINTURA Y ACCESORIOS PARA PINTAR
12 16 25 00 : ROMPEDORES DE EMULSION
11 10 15 00 : MINERALES
92 10 15 00 : SERVICIOS DE POLICIA
92 10 16 00 : SERVICIOS DE BOMBEROS
92 10 17 00 : SISTEMAS DE CARCELES Y PRISIONES
92 10 18 00 : SISTEMAS JUDICIALES
92 10 19 00 : SERVICIOS DE RESCATE
39 11 16 00 : ILUMINACION EXTERIOR Y ARTEFACTOS
78 14 15 00 : SERVICIOS DE ORGANIZACION DE TRANSPORTES
30 12 19 00 : MATERIALES PARA ESTABILIZACION Y REFUERZO DE SUELOS
30 10 36 00 : PRODUCTOS ESTRUCTURALES
24 10 15 00 : CAMIONES INDUSTRIALES
46 16 15 00 : CONTROL DE TRAFICO
40 17 16 00 : TUBOS Y TUBERIAS INDUSTRIALES
40 17 17 00 : ADAPTADORES DE TUBOS
40 17 21 00 : CODOS PARA TUBOS
40 17 24 00 : TAPAS PARA TUBOS
40 17 25 00 : CONECTORES DE TUBOS
40 17 26 00 : ACOPLER DE TUBOS



CERTIFICADO DE INSCRIPCIÓN Y CLASIFICACIÓN EN EL REGISTRO DE PROPONENTES

Fecha expedición: 20/09/2023 - 09:05:17
Recibo No. 5000817667, Valor 62000

CÓDIGO DE VERIFICACIÓN zqFmV5Z0M

Verifique el contenido y confiabilidad de este certificado, ingresando a https://sl.confacomeras.co/consulta/planilla/cv.php?empresa=38 y digite el respectivo código, para que visualice la imagen generada al momento de su expedición. La verificación se puede realizar de manera limitada, durante 60 días calendario contados a partir de la fecha de su expedición.

- 40 17 28 00 : CODOS DE TUBOS
41 11 39 00 : EQUIPO PARA MEDICION DE SUELOS
41 11 40 00 : EQUIPO DE MEDIDA DE ROCAS Y ESTRATOS
72 15 29 00 : SERVICIOS DE MONTAJE DE ACERO ESTRUCTURAL
30 10 24 00 : VARILLAS
92 14 20 00 : DESARROLLO URBANO
70 17 18 00 : SERVICIOS DE DRENAJE
93 14 19 00 : DESARROLLO RURAL
30 10 15 00 : ANGULOS
30 10 17 00 : VIGAS
30 10 18 00 : CONDUCTOS
30 16 17 00 : SUELOS
55 12 17 00 : SERIALIZACION
12 16 49 00 : AGENTES DE IMPERMEABILIZACION
40 10 17 00 : ENFRIAMIENTO
22 10 19 00 : MAQUINARIA Y ACCESORIOS DE CONSTRUCCION DE EDIFICIOS
73 12 18 00 : SERVICIOS DE INDUSTRIA DE PRODUCTOS DE MINERALES NO METALICOS
40 14 16 00 : VALVULAS
40 14 17 00 : MATERIAL DE FERRETERIA Y ACCESORIOS
40 14 19 00 : CONDUCTOS
40 14 20 00 : MANGUERAS
72 15 11 00 : SERVICIOS DE CONSTRUCCION DE PLUMERIA
72 12 13 00 : SERVICIOS DE CONSTRUCCION DE TALLERES AUTOMOTRICES Y ESTACIONES DE SER...
72 15 36 00 : SERVICIOS DE TERMINADO INTERIOR, DOTACION Y REMODELACION
27 11 19 00 : HERRAMIENTAS GRUESAS Y DE ACABADO

*** EXPERIENCIA No. 202 :

NÚMERO CONSECUTIVO DEL CONTRATO: 207

CONTRATO CELEBRADO POR : 3 - CONSORCIO O UNIÓN TEMPORAL

NOMBRE DEL CONTRATISTA : CONSORCIO ROJAS CALING

NOMBRE DEL CONTRATANTE : MUNICIPIO DE SOATA

VALOR CONTRATADO EN SMOLV : 438,09

PORCENTAJE DE PARTICIPACIÓN EN EL VALOR EJECUTADO EN CASO DE CONSORCIOS Y UNIONES TEMPORALES: 50%

SG FM CL PR - DESCRIPCIÓN

- 95 10 16 00 : LOTES COMERCIALES
95 10 18 00 : LOTES DE TERRENOS GUBERNAMENTALES
95 12 17 00 : EDIFICIOS Y ESTRUCTURAS PÚBLICOS
95 12 23 00 : EDIFICIOS Y ESTRUCTURAS DE SALUD Y DEPORTIVAS
72 10 29 00 : SERVICIOS DE MANTENIMIENTO Y REPARACIÓN DE INSTALACIONES
72 10 33 00 : SERVICIOS DE MANTENIMIENTO Y REPARACIÓN DE INFRAESTRUCTURA



CERTIFICADO DE INSCRIPCIÓN Y CLASIFICACIÓN EN EL REGISTRO DE PROPONENTES

Fecha expedición: 20/09/2023 - 09:05:17
Recibo No. 5000817667, Valor 62000

CÓDIGO DE VERIFICACIÓN zqFmV5Z0M

Verifique el contenido y confiabilidad de este certificado, ingresando a https://sl.confacomeras.co/consulta/planilla/cv.php?empresa=38 y digite el respectivo código, para que visualice la imagen generada al momento de su expedición. La verificación se puede realizar de manera limitada, durante 60 días calendario contados a partir de la fecha de su expedición.

- 81 10 15 00 : INGENIERIA CIVIL Y ARQUITECTURA
72 14 11 00 : SERVICIOS DE CONSTRUCCION Y REVESTIMIENTO Y PAVIMENTACION DE INFRAEST...
72 14 12 00 : SERVICIOS DE CONSTRUCCION MARINA
70 11 17 00 : PARQUES, JARDINES Y HUERTOS
95 11 16 00 : VIAS DE TRAFICO ABIERTO
95 12 16 00 : EDIFICIOS Y ESTRUCTURAS DE TRANSPORTE
72 10 15 00 : SERVICIOS DE APOYO PARA LA CONSTRUCCION
72 13 27 00 : SERVICIOS DE INSTALACION Y REPARACION DE CONCRETO
72 12 11 00 : SERVICIOS DE CONSTRUCCION Y REPARACION DE EDIFICIOS COMERCIALES Y DE OFICINA
81 10 22 00 : INGENIERIA DE TRANSPORTE
95 11 15 00 : VIAS DE TRAFICO LIMITADO
95 14 14 00 : EDIFICIOS Y ESTRUCTURAS PREFABRICADOS RESIDENCIALES
81 14 16 00 : MANEJO DE CADENA DE SUMINISTROS
81 14 15 00 : CONTROL DE CALIDAD
30 12 17 00 : MATERIALES DE CONSTRUCCION DE CAMINOS Y CARRILERAS
84 14 16 00 : AGENCIAS DE CREDITO PERSONAL
11 11 16 00 : PIEDRA
11 11 17 00 : ARENA
11 11 15 00 : BARRO Y TIERRA
42 24 15 00 : SUMINISTROS DE VACIADO DE ESCAYOLA Y TABILLAS
49 24 15 00 : EQUIPO DE PARQUES INFANTILES
95 10 15 00 : LOTES RESIDENCIALES
95 12 18 00 : EDIFICIOS Y ESTRUCTURAS UTILITARIOS
95 12 19 00 : EDIFICIOS Y ESTRUCTURAS EDUCACIONALES Y DE ADMINISTRACION
95 12 20 00 : EDIFICIOS Y ESTRUCTURAS HOSPITALARIAS
95 12 21 00 : EDIFICIOS Y ESTRUCTURAS DE ACOMODACIONES
95 12 24 00 : EDIFICIOS Y ESTRUCTURAS INDUSTRIALES
95 12 25 00 : EDIFICIOS Y ESTRUCTURAS AGRICOLAS Y DE CULTIVOS Y PESCA
95 12 26 00 : EDIFICIOS Y ESTRUCTURAS RELIGIOSAS
95 12 27 00 : EDIFICIOS Y ESTRUCTURAS DE DEFENSA
95 13 16 00 : EDIFICIOS Y ESTRUCTURAS COMERCIALES E INDUSTRIALES PORTATILES
95 14 18 00 : EDIFICIOS Y ESTRUCTURAS PREFABRICADOS DE EMERGENCIA Y ALIVIO
70 13 15 00 : PROTECCION DEL TERRENO Y DEL SUELO
70 13 16 00 : PREPARACION DEL TERRENO Y DEL SUELO
70 13 17 00 : GESTION DEL TERRENO Y DEL SUELO
72 10 31 00 : INSTALACION Y REPARACION DE SERVICIOS DE BANDAS TRANSPORTADORAS
72 12 15 00 : SERVICIOS DE CONSTRUCCION DE PLANTAS INDUSTRIALES
72 14 15 00 : SERVICIOS DE PREPARACION DE TIERRAS
72 14 13 00 : SERVICIO DE CONSTRUCCION DE FACILIDADES ATLETICAS Y RECREATIVAS
72 14 14 00 : SERVICIOS DE CONSTRUCCION Y REPARACION DE FACILIDADES DE DETENCION
72 14 16 00 : SERVICIOS DE CONSTRUCCION DE SISTEMAS DE TRANSITO MASIVO
72 14 17 00 : SERVICIOS DE ALQUILER O ARRENDAMIENTO DE EQUIPO Y MAQUINARIA DE CONSTRU...



CERTIFICADO DE INSCRIPCIÓN Y CLASIFICACIÓN EN EL REGISTRO DE PROPONENTES

Fecha expedición: 20/09/2023 - 09:05:17
Recibo No. 5000817667, Valor 62000

CÓDIGO DE VERIFICACIÓN zqFmV5Z0M

Verifique el contenido y confiabilidad de este certificado, ingresando a https://sl.confacomeras.co/consulta/planilla/cv.php?empresa=38 y digite el respectivo código, para que visualice la imagen generada al momento de su expedición. La verificación se puede realizar de manera limitada, durante 60 días calendario contados a partir de la fecha de su expedición.

- 72 15 13 00 : SERVICIOS DE PINTURA E INSTALACION DE PAPEL DE COLGADURA
72 15 19 00 : SERVICIOS DE ALBAÑILERIA Y HAMPOSTERIA
72 15 25 00 : SERVICIOS DE INSTALACION DE ELGOS
72 15 35 00 : SERVICIOS DE LIMPIEZA ESTRUCTURAL EXTERNA
72 15 39 00 : SERVICIO DE PREPARACION DE OBRAS DE CONSTRUCCION
72 15 45 00 : SERVICIOS DE MANTENIMIENTO E INSTALACION DE EQUIPO PESADO
72 15 24 00 : SERVICIOS DE MONTAJE E INSTALACION DE VENTANAS Y PUERTAS
72 15 44 00 : SERVICIOS DE MANTENIMIENTO Y REPARACION DE ACCESORIOS PARA TUBERIAS
73 18 10 00 : SERVICIOS DE MAQUINADO
73 18 19 00 : SERVICIOS DE SOLDADURA
73 15 17 00 : TRATAMIENTO DE MATERIALES
73 15 18 00 : SERVICIOS DE CONVERSION
77 10 15 00 : EVALUACION DE IMPACTO AMBIENTAL
77 10 16 00 : PLANEACION AMBIENTAL
77 10 17 00 : SERVICIOS DE ASESORIA AMBIENTAL
77 10 18 00 : AUDITORIA AMBIENTAL
77 10 19 00 : SERVICIOS DE INVESTIGACION DE CONTAMINACION
77 10 20 00 : SERVICIOS DE REPORTE AMBIENTAL
77 11 15 00 : SERVICIOS DE SEGURIDAD AMBIENTAL
77 11 16 00 : REHABILITACION AMBIENTAL
77 12 15 00 : CONTAMINACION DEL AIRE
77 12 16 00 : CONTAMINACION DEL SUELO
77 12 17 00 : CONTAMINACION DEL AGUA
78 20 16 00 : TRANSPORTE DE CARGA POR CARRETERA
78 20 21 00 : SERVICIOS DE OLEODUCTOS
80 14 19 00 : SERVICIOS DE ALQUILER DE CONTENEDORES DE TRANSPORTE
80 10 16 00 : GERENCIA DE PROYECTOS
80 10 17 00 : GERENCIA INDUSTRIAL
80 11 17 00 : RECLUTAMIENTO DE PERSONAL
81 10 16 00 : INGENIERIA MECANICA
81 10 25 00 : SERVICIOS DE PERMISOS
81 10 26 00 : SERVICIOS DE MUESTREO
81 10 27 00 : SERVICIOS DE DISEÑO E INGENIERIA DE SISTEMAS INSTRUMENTADOS DE CONTROL
81 12 15 00 : ANALISIS ECONOMICO
81 15 16 00 : CARTOGRAFIA
81 15 17 00 : GEOLOGIA
81 15 18 00 : OCEANOGRAFIA E HIDROLOGIA
81 15 19 00 : GEOFISICA
48 18 15 00 : ROYA DE SEGURIDAD
46 16 16 00 : CALZADO DE PROTECCION
46 18 18 00 : PROTECCION Y ACCESORIOS PARA LA VISION
46 18 19 00 : PROTECTORES AUDITIVOS



CERTIFICADO DE INSCRIPCIÓN Y CLASIFICACIÓN EN EL REGISTRO DE PROPONENTES

Fecha expedición: 20/09/2023 - 09:05:17
Rcibo No. 5000817667, Valor 62000

CÓDIGO DE VERIFICACIÓN zqFhv5D2M

Verifique el contenido y confiabilidad de este certificado, ingresando a https://si.comfacameras.com/verificar/informacion.php?empresa=36 y digite el respectivo código, para que visualice la imagen generada al momento de su expedición. La verificación se puede realizar de manera limitada, durante 60 días calendario contados a partir de la fecha de su expedición.

- 46 18 20 00 : PROTECCIÓN DE LA RESPIRACIÓN
46 18 21 00 : EQUIPO Y SUMINISTROS ANTIESTRÁTICOS
46 18 22 00 : EQUIPO DE APOYO ERGONÓMICO
46 18 23 00 : PROTECCIÓN ANTI CALBA Y EQUIPO DE RESCATE
46 18 24 00 : EQUIPO DE LIMPIEZA DE SEGURIDAD Y MATERIALES DE DESCONTAMINACIÓN
46 18 25 00 : ARMAS O DISPOSITIVOS DE SEGURIDAD PERSONAL
30 10 29 00 : PILARES
30 10 31 00 : RIELES
30 10 39 00 : EJES
30 11 15 00 : CONCRETO Y MORTEROS
30 11 16 00 : CEMENTO Y CAL
30 11 18 00 : AGREGADOS
30 11 19 00 : ELEMENTOS PARA REFORZAR CONCRETO
30 12 15 00 : DERIVADOS BITUMINOSOS
30 12 16 00 : ASFALTOS
30 12 18 00 : MATERIALES DE ARQUITECTURA PAISAJÍSTICA
30 13 17 00 : AZULEJOS Y BALDOGAS
30 13 16 00 : LADRILLOS
30 14 15 00 : AISLAMIENTO TÉRMICO
30 14 16 00 : AISLAMIENTO ESPECIAL
30 14 17 00 : CAPAS DE SELLAMIENTO DE AISLAMIENTO
41 10 15 00 : EQUIPO Y SUMINISTROS PARA LA MEZCLA, LA DISPERSIÓN Y LA HOMOGENEIZACIÓN...
41 10 39 00 : EQUIPO Y SUMINISTROS PARA LA MEZCLA Y LA AGITACIÓN POR SACUDIDA O VARI...
41 10 39 00 : CENTRIFUGADORAS DE LABORATORIO Y ACCESORIOS
41 10 42 00 : EQUIPO Y SUMINISTROS DE PURIFICACIÓN DE AGUA PARA LABORATORIO
41 11 15 00 : INSTRUMENTOS DE MEDICIÓN DEL PESO
41 11 16 00 : INSTRUMENTOS DE MEDIDA DE LONGITUD, ESPESOR O DISTANCIA
41 11 17 00 : INSTRUMENTOS Y ACCESORIOS DE VISIÓN Y OBSERVACIÓN
41 11 18 00 : EQUIPO DE EXAMEN NO DESTRUCTIVO
41 11 19 00 : INSTRUMENTOS INDICADORES Y DE REGISTRO
41 11 21 00 : TRANSDUCTORES
41 11 22 00 : INSTRUMENTOS DE MEDIDA DE TEMPERATURA Y CALOR
41 11 23 00 : INSTRUMENTOS DE MEDICIÓN DE LA HUMEDAD
41 11 24 00 : INSTRUMENTOS DE MEDIDA Y CONTROL DE LA PRESIÓN
41 11 28 00 : EQUIPO E INSTRUMENTOS RELACIONADOS CON EL TRANSPORTE
41 11 41 00 : INSTRUMENTOS SIGMOLÓGICOS
41 11 43 00 : INSTRUMENTOS HIDROLÓGICOS
42 12 15 00 : EQUIPO VETERINARIO
42 12 17 00 : MOBILIARIO CLÍNICO VETERINARIO
40 17 15 00 : TUBOS Y TUBERÍAS COMERCIALES
40 18 30 00 : TUBERÍAS DE CAUCHO Y PLÁSTICO
22 10 15 00 : MAQUINARIA PARA TRABAJO DE DESMONTE

Handwritten mark '27'



CERTIFICADO DE INSCRIPCIÓN Y CLASIFICACIÓN EN EL REGISTRO DE PROPONENTES

Fecha expedición: 20/09/2023 - 09:05:17
Rcibo No. 5000817667, Valor 62000

CÓDIGO DE VERIFICACIÓN zqFhv5D2M

Verifique el contenido y confiabilidad de este certificado, ingresando a https://si.comfacameras.com/verificar/informacion.php?empresa=36 y digite el respectivo código, para que visualice la imagen generada al momento de su expedición. La verificación se puede realizar de manera limitada, durante 60 días calendario contados a partir de la fecha de su expedición.

- 22 10 16 00 : EQUIPO DE PAVIMENTACIÓN
22 10 17 00 : COMPONENTES DE EQUIPO PESADO
22 10 18 00 : GRÚAS DE ELEVACION
22 10 20 00 : EQUIPO Y MAQUINARIA DE DEMOLICIÓN DE EDIFICIOS
24 14 15 00 : SUMINISTROS PARA SEGURIDAD Y PROTECCIÓN
24 11 18 00 : TANQUES Y CILINDROS Y SUS ACCESORIOS
25 10 16 00 : VEHICULOS DE TRANSPORTE DE PRODUCTOS Y MATERIALES
25 12 17 00 : EQUIPO Y SISTEMAS DE APOYO FERROVIARIO
27 11 15 00 : HERRAMIENTAS DE CORTE Y ENGARZADO Y PUNZONES
27 11 16 00 : HERRAMIENTAS DE PERFILAR
27 11 17 00 : LLAVES INGLESAS Y GUÍAS
27 11 18 00 : HERRAMIENTAS DE MEDIDA Y BOCEITAJE
27 11 20 00 : HERRAMIENTAS MANUALES DE JARDINERÍA, AGRICULTURA Y FORESTACIÓN
27 11 21 00 : HERRAMIENTAS DE SUJECIÓN Y FIJACIÓN
27 11 22 00 : HERRAMIENTAS DE ALBAÑILERÍA Y CONCRETO
27 11 23 00 : HERRAMIENTAS DE MARCAR
27 11 24 00 : HERRAMIENTAS DE INSERCIÓN Y AJUSTE
27 11 25 00 : HERRAMIENTAS PARA APALANCAR Y CURVAR
27 11 26 00 : HERRAMIENTAS PARA PRECINTAR
27 11 27 00 : HERRAMIENTAS MECÁNICAS
27 11 28 00 : CONEXIONES DE HERRAMIENTAS Y ACCESORIOS
27 11 29 00 : HERRAMIENTAS DISPENSADORAS
27 11 30 00 : CEPILLOS
27 11 31 00 : HERRAMIENTAS DE ARRASTRE
27 11 32 00 : JUEGOS DE HERRAMIENTAS
27 11 33 00 : HERRAMIENTAS MANUALES DE PRECISIÓN
27 13 15 00 : HERRAMIENTAS NEUMÁTICAS
27 13 17 00 : CILINDROS NEUMÁTICOS Y COMPONENTES
11 11 18 00 : ARCILLAS
30 17 17 00 : PRODUCTOS DE CRISTAL
31 21 15 00 : PINTURAS Y TAPA POROS
31 21 16 00 : ADITIVOS PARA PINTURAS
31 21 18 00 : DISOLVENTES Y DILUYENTES PARA PINTURAS
31 21 19 00 : APLICADORES DE PINTURA Y ACCESORIOS PARA PINTAR
12 16 25 00 : ROMEDORES DE EMULSIÓN
11 10 15 00 : MINERALES
92 10 15 00 : SERVICIOS DE POLICIA
92 10 16 00 : SERVICIOS DE BOMBEROS
92 10 17 00 : SISTEMAS DE CARCELES Y PRISIONES
92 10 18 00 : SISTEMAS JUDICIALES
92 10 19 00 : SERVICIOS DE RESCATE
39 11 16 00 : ILUMINACIÓN EXTERIOR Y ARTEFACTOS



CERTIFICADO DE INSCRIPCIÓN Y CLASIFICACIÓN EN EL REGISTRO DE PROPONENTES

Fecha expedición: 20/09/2023 - 09:05:17
Rcibo No. 5000817667, Valor 62000

CÓDIGO DE VERIFICACIÓN zqFhv5D2M

Verifique el contenido y confiabilidad de este certificado, ingresando a https://si.comfacameras.com/verificar/informacion.php?empresa=36 y digite el respectivo código, para que visualice la imagen generada al momento de su expedición. La verificación se puede realizar de manera limitada, durante 60 días calendario contados a partir de la fecha de su expedición.

- 78 14 15 00 : SERVICIOS DE ORGANIZACIÓN DE TRANSPORTES
30 12 19 00 : MATERIALES PARA ESTABILIZACIÓN Y REFUERZO DE SUELOS
30 10 36 00 : PRODUCTOS ESTRUCTURALES
30 10 15 00 : CAMIONES INDUSTRIALES
30 16 15 00 : CONTROL DE TRÁFICO
40 17 16 00 : TUBOS Y TUBERÍAS INDUSTRIALES
40 17 17 00 : ADAPTADORES DE TUBOS
40 17 21 00 : Codos PARA TUBOS
40 17 24 00 : TAPAS PARA TUBOS
40 17 25 00 : CONECTORES DE TUBOS
40 17 26 00 : ACOPLES DE TUBOS
40 17 28 00 : CODOS DE TUBOS
41 11 39 00 : EQUIPO PARA MEDICIÓN DE SUELOS
41 11 40 00 : EQUIPO DE MEDIDA DE ROCAS Y ESTRATOS
72 15 29 00 : SERVICIOS DE MONTAJE DE ACERO ESTRUCTURAL
30 10 24 00 : VARILLAS
93 14 20 00 : DESARROLLO URBANO
70 17 18 00 : SERVICIOS DE DRENAJE
93 14 19 00 : DESARROLLO RURAL
30 10 15 00 : VIGAS
30 10 17 00 : VIGAS
30 10 18 00 : CONDUCTOS
30 16 17 00 : SUELOS
55 12 17 00 : SEÑALIZACIÓN
12 16 49 00 : AGENTES DE IMPERMEABILIZACIÓN
40 10 17 00 : ENRIAMIENTO
22 10 19 00 : MAQUINARIA Y ACCESORIOS DE CONSTRUCCIÓN DE EDIFICIOS
73 12 18 00 : SERVICIOS DE INDUSTRIA DE PRODUCTOS DE MINERALES NO METÁLICOS
40 14 16 00 : VALVULAS
40 14 17 00 : MATERIAL DE FERRETERIA Y ACCESORIOS
40 14 19 00 : CONDUCTOS
40 14 20 00 : MANGUERAS
72 15 11 00 : SERVICIOS DE CONSTRUCCIÓN DE PLOMERÍA
72 12 13 00 : SERVICIOS DE CONSTRUCCIÓN DE TALLERES AUTOMOTRICES Y ESTACIONES DE SER...
72 15 36 00 : SERVICIOS DE TERMINADO INTERIOR, DOTACION Y REMODELACIÓN
27 11 19 00 : HERRAMIENTAS GRUESAS Y DE ACABADO
72 14 10 00 : SERVICIOS DE CONSTRUCCIÓN DE AUTOPISTAS Y CARRETERAS
30 10 22 00 : PLANCHA
30 10 28 00 : PILOTAJE
31 12 17 00 : PIEZAS FUNDIDAS CENTRÍFUGAS MECANIZADAS
31 37 11 00 : LADRILLOS REFRACTARIOS
31 16 34 00 : REDES DE METAL Y ESTRUCTURAS DE CRIBADO



CERTIFICADO DE INSCRIPCIÓN Y CLASIFICACIÓN EN EL REGISTRO DE PROPONENTES

Fecha expedición: 20/09/2023 - 09:05:17
Rcibo No. 5000817667, Valor 62000

CÓDIGO DE VERIFICACIÓN zqFhv5D2M

Verifique el contenido y confiabilidad de este certificado, ingresando a https://si.comfacameras.com/verificar/informacion.php?empresa=36 y digite el respectivo código, para que visualice la imagen generada al momento de su expedición. La verificación se puede realizar de manera limitada, durante 60 días calendario contados a partir de la fecha de su expedición.

- *** EXPERIENCIA No. 203 :
NÚMERO CONSECUTIVO DEL CONTRATO: 208
CONTRATO CELEBRADO POR : 1 - EL PROPONENTE
NOMBRE DEL CONTRATISTA : CALING LIMITADA
NOMBRE DEL CONTRATANTE : MUNICIPIO DE TIBANA
VALOR CONTRATADO EN SMLV : 1168,83
96 FM CL PR - DESCRIPCIÓN
95 10 16 00 : LOTES COMERCIALES
95 10 18 00 : LOTES DE TERRENOS GUBERNAMENTALES
95 12 17 00 : EDIFICIOS Y ESTRUCTURAS PÚBLICOS
95 12 23 00 : EDIFICIOS Y ESTRUCTURAS DE SALUD Y DEPORTIVAS
72 10 29 00 : SERVICIOS DE MANTENIMIENTO Y REPARACIÓN DE INSTALACIONES
72 10 33 00 : SERVICIOS DE MANTENIMIENTO Y REPARACIÓN DE INFRAESTRUCTURA
81 10 15 50 : INGENIERÍA CIVIL Y ARQUITECTURA
72 14 11 00 : SERVICIOS DE CONSTRUCCIÓN Y REVESTIMIENTO Y PAVIMENTACIÓN DE INFRAEST...
72 14 12 00 : SERVICIOS DE CONSTRUCCIÓN MARINA
70 11 17 00 : PARQUES, JARDINES Y HUERTOS
95 11 16 00 : VÍAS DE TRAFICO ABIERTO
55 12 16 00 : EDIFICIOS Y ESTRUCTURAS DE TRANSPORTE
72 10 15 00 : SERVICIOS DE APOYO PARA LA CONSTRUCCIÓN
72 15 27 00 : SERVICIOS DE INSTALACIÓN Y REPARACIÓN DE CONCRETO
72 12 11 00 : SERVICIOS DE CONSTRUCCIÓN DE EDIFICIOS COMERCIALES Y DE OFICINA
81 10 22 00 : INGENIERÍA DE TRANSPORTE
95 11 15 00 : VÍAS DE TRÁFICO LIMITADO
95 14 16 00 : EDIFICIOS Y ESTRUCTURAS PREFABRICADOS RESIDENCIALES
81 14 16 00 : MANEJO DE CADENA DE SUMINISTROS
81 14 15 00 : CONTROL DE CALIDAD
30 12 17 00 : MATERIALES DE CONSTRUCCIÓN DE CAMINOS Y CARRILLERAS
84 14 16 00 : AGENCIAS DE CRÉDITO PERSONAL
11 11 16 00 : PIEDRA
11 11 17 00 : ARENA
11 11 15 00 : BARRO Y TIERRA
42 24 15 00 : SUMINISTROS DE VACIADO DE ESCAVOLA Y TABLILLAS
49 24 15 00 : EQUIPO DE PARQUES INFANTILES
95 10 15 00 : LOTES RESIDENCIALES
95 12 18 00 : EDIFICIOS Y ESTRUCTURAS UTILITARIOS
95 12 19 00 : EDIFICIOS Y ESTRUCTURAS EDUCACIONALES Y DE ADMINISTRACIÓN
95 12 20 00 : EDIFICIOS Y ESTRUCTURAS HOSPITALARIAS
95 12 21 00 : EDIFICIOS Y ESTRUCTURAS DE ACOMODACIONES
95 12 24 00 : EDIFICIOS Y ESTRUCTURAS INDUSTRIALES
95 12 25 00 : EDIFICIOS Y ESTRUCTURAS AGRÍCOLAS Y DE CULTIVOS Y PESCA

**CERTIFICADO DE INSCRIPCIÓN Y CLASIFICACIÓN EN EL REGISTRO DE PROPONENTES**Fecha expedición: 20/09/2023 - 09:05:17
Recibo No. S000817667, Valor 62000

CÓDIGO DE VERIFICACIÓN zqFnaVSDZM

Verifique el contenido y confiabilidad de este certificado, ingresando a <https://sl.conflicomeras.co/visa/plantilla/cv.php?empresa=38> y digite el respectivo código, para que visualice la imagen generada al momento de su expedición. La verificación se puede realizar de manera limitada, durante 60 días calendario contados a partir de la fecha de su expedición.

- 95 12 26 00 : EDIFICIOS Y ESTRUCTURAS RELIGIOSAS
- 95 12 27 00 : EDIFICIOS Y ESTRUCTURAS DE DEFENSA
- 95 13 16 00 : EDIFICIOS Y ESTRUCTURAS COMERCIALES E INDUSTRIALES PORTATILES
- 95 14 18 00 : EDIFICIOS Y ESTRUCTURAS PREFABRICADOS DE EMERGENCIA Y ALIVIO
- 70 13 15 00 : PROTECCIÓN DEL TERRENO Y DEL SUELO
- 70 13 16 00 : PREPARACIÓN DEL TERRENO Y DEL SUELO
- 70 13 17 00 : GESTIÓN DEL TERRENO Y DEL SUELO
- 72 10 31 00 : INSTALACIÓN Y REPARACIÓN DE SERVICIOS DE BANDAS TRANSPORTADORAS
- 72 12 15 00 : SERVICIOS DE CONSTRUCCIÓN DE PLANTAS INDUSTRIALES
- 72 14 15 00 : SERVICIOS DE PREPARACIÓN DE TIERRAS
- 72 14 13 00 : SERVICIO DE CONSTRUCCIÓN DE FACILIDADES ATLÉTICAS Y RECREATIVAS
- 72 14 14 00 : SERVICIOS DE CONSTRUCCIÓN Y REPARACIÓN DE FACILIDADES DE DETENCIÓN
- 72 14 16 00 : SERVICIOS DE CONSTRUCCIÓN DE SISTEMAS DE TRÁNSITO MASIVO
- 72 14 17 00 : SERVICIOS DE ALQUILER O ARRENDAMIENTO DE EQUIPO Y MAQUINARIA DE CONSTRU...
- 72 15 13 00 : SERVICIOS DE PINTURA E INSTALACIÓN DE PAPEL DE COLGADURA
- 72 15 19 00 : SERVICIOS DE ALBAÑILERÍA Y MAESTRÍA
- 72 15 25 00 : SERVICIOS DE INSTALACIÓN DE PISOS
- 72 15 35 00 : SERVICIOS DE LIMPIEZA ESTRUCTURAL EXTERNA
- 72 15 39 00 : SERVICIO DE PREPARACIÓN DE OBRAS DE CONSTRUCCIÓN
- 72 15 45 00 : SERVICIOS DE MANTENIMIENTO E INSTALACIÓN DE EQUIPO PESADO
- 72 15 24 00 : SERVICIOS DE MONTAJE E INSTALACIÓN DE VENTANAS Y PUERTAS
- 72 15 44 00 : SERVICIOS DE MANTENIMIENTO Y FABRICACIÓN DE ACCESORIOS PARA TUBERÍAS
- 73 18 10 00 : SERVICIOS DE MAQUINADO
- 73 18 19 00 : SERVICIOS DE SOLDADURA
- 73 15 17 00 : TRATAMIENTO DE MATERIALES
- 73 15 18 00 : SERVICIOS DE CONVERSIÓN
- 77 10 15 00 : EVALUACIÓN DE IMPACTO AMBIENTAL
- 77 10 16 00 : PLANEACIÓN AMBIENTAL
- 77 10 17 00 : SERVICIOS DE ASESORIA AMBIENTAL
- 77 10 18 00 : AUDITORÍA AMBIENTAL
- 77 10 19 00 : SERVICIOS DE INVESTIGACIÓN DE CONTAMINACIÓN
- 77 10 20 00 : SERVICIOS DE REPORTE AMBIENTAL
- 77 11 15 00 : SERVICIOS DE SEGURIDAD AMBIENTAL
- 77 11 16 00 : REHABILITACIÓN AMBIENTAL
- 77 12 15 00 : CONTAMINACIÓN DEL AIRE
- 77 12 16 00 : CONTAMINACIÓN DEL SUELO
- 77 12 17 00 : CONTAMINACIÓN DEL AGUA
- 78 10 18 00 : TRANSPORTES DE CARGA POR CARRETERA
- 78 10 21 00 : SERVICIOS DE OLEODUCTOS
- 78 14 19 00 : SERVICIOS DE ALQUILER DE CONTENEDORES DE TRANSPORTE
- 60 10 16 00 : GERENCIA DE PROYECTOS
- 60 10 17 00 : GERENCIA INDUSTRIAL

**CERTIFICADO DE INSCRIPCIÓN Y CLASIFICACIÓN EN EL REGISTRO DE PROPONENTES**Fecha expedición: 20/09/2023 - 09:05:17
Recibo No. S000817667, Valor 62000

CÓDIGO DE VERIFICACIÓN zqFnaVSDZM

Verifique el contenido y confiabilidad de este certificado, ingresando a <https://sl.conflicomeras.co/visa/plantilla/cv.php?empresa=38> y digite el respectivo código, para que visualice la imagen generada al momento de su expedición. La verificación se puede realizar de manera limitada, durante 60 días calendario contados a partir de la fecha de su expedición.

- 80 11 17 00 : RECLUTAMIENTO DE PERSONAL
- 81 10 16 00 : INGENIERÍA MECÁNICA
- 81 10 25 00 : SERVICIOS DE PERMISOS
- 81 10 26 00 : SERVICIOS DE MAESTRO
- 81 10 27 00 : SERVICIOS DE DISEÑO E INGENIERÍA DE SISTEMAS INSTRUMENTADOS DE CONTROL
- 81 12 15 00 : ANÁLISIS ECONÓMICO
- 81 15 16 00 : CARTOGRAFÍA
- 81 15 17 00 : GEOLOGÍA
- 81 15 18 00 : OCEANOGRAFÍA E HIDROLOGÍA
- 81 15 19 00 : GEOFÍSICA
- 46 18 15 00 : ROPA DE SEGURIDAD
- 46 18 16 00 : CALZADO DE PROTECCIÓN
- 46 18 18 00 : PROTECCIÓN Y ACCESORIOS PARA LA VISIÓN
- 46 18 19 00 : PROTECTORES AUDITIVOS
- 46 18 20 00 : PROTECCIÓN DE LA RESPIRACIÓN
- 46 18 21 00 : EQUIPO Y SUMINISTROS ANTIESTÁTICOS
- 46 18 22 00 : EQUIPO DE APOYO ERGONÓMICO
- 46 18 23 00 : PROTECCIÓN ANTI CAÍDA Y EQUIPO DE RESCATE
- 46 18 24 00 : EQUIPO DE LIMPIEZA DE SEGURIDAD Y MATERIALES DE DESCONTAMINACIÓN
- 46 18 25 00 : ARMAS O DISPOSITIVOS DE SEGURIDAD PERSONAL
- 30 10 29 00 : PILARES
- 30 10 31 00 : RIELES
- 30 10 39 00 : EJES
- 30 11 15 00 : CONCRETO Y MORTEROS
- 30 11 16 00 : CEMENTO Y CAL
- 30 11 18 00 : AGREGADOS
- 30 11 19 00 : ELEMENTOS PARA REFORZAR CONCRETO
- 30 12 15 00 : DERIVADOS BITUMINOSOS
- 30 12 16 00 : ASFALTOS
- 30 12 19 00 : MATERIALES DE ARQUITECTURA PAISAJÍSTICA
- 30 13 17 00 : AZULEJOS Y BALDOSAS
- 30 13 16 00 : LADRILLOS
- 30 14 15 00 : AISLAMIENTO TÉRMICO
- 30 14 16 00 : AISLAMIENTO ESPECIAL
- 30 14 17 00 : CAPAS DE SELLAMIENTO DE AISLAMIENTO
- 41 10 15 00 : EQUIPO Y SUMINISTROS PARA LA MEZCLA, LA DISPERSIÓN Y LA HOMOGENEIZACIÓN...
- 41 10 38 00 : EQUIPO Y SUMINISTROS PARA LA MEZCLA Y LA AGITACIÓN POR SACUDIDA O VARI...
- 41 10 39 00 : CENTRIFUGADORAS DE LABORATORIO Y ACCESORIOS
- 41 10 42 00 : EQUIPO Y SUMINISTROS DE PURIFICACIÓN DE AGUA PARA LABORATORIO
- 41 11 15 00 : INSTRUMENTOS DE MEDICIÓN DEL PESO
- 41 11 16 00 : INSTRUMENTOS DE MEDIDA DE LONGITUD, ESPESOR O DISTANCIA
- 41 11 17 00 : INSTRUMENTOS Y ACCESORIOS DE VISIÓN Y OBSERVACIÓN

**CERTIFICADO DE INSCRIPCIÓN Y CLASIFICACIÓN EN EL REGISTRO DE PROPONENTES**Fecha expedición: 20/09/2023 - 09:05:17
Recibo No. S000817667, Valor 62000

CÓDIGO DE VERIFICACIÓN zqFnaVSDZM

Verifique el contenido y confiabilidad de este certificado, ingresando a <https://sl.conflicomeras.co/visa/plantilla/cv.php?empresa=38> y digite el respectivo código, para que visualice la imagen generada al momento de su expedición. La verificación se puede realizar de manera limitada, durante 60 días calendario contados a partir de la fecha de su expedición.

- 41 11 18 00 : EQUIPO DE EXAMEN NO DESTRUCTIVO
- 41 11 19 00 : INSTRUMENTOS INDICADORES Y DE REGISTRO
- 41 11 21 00 : TRANSDUCTORES
- 41 11 22 00 : INSTRUMENTOS DE MEDIDA DE TEMPERATURA Y CALOR
- 41 11 23 00 : INSTRUMENTOS DE MEDICIÓN DE LA HUMEDAD
- 41 11 24 00 : INSTRUMENTOS DE MEDIDA Y CONTROL DE LA PRESIÓN
- 41 11 28 00 : EQUIPO E INSTRUMENTOS RELACIONADOS CON EL TRANSPORTE
- 41 11 41 00 : INSTRUMENTOS SIGNEOLÓGICOS
- 41 11 43 00 : INSTRUMENTOS HIDROLÓGICOS
- 42 12 15 00 : EQUIPO VETERINARIO
- 42 12 17 00 : MOBILIARIO CLÍNICO VETERINARIO
- 40 17 15 00 : TUBOS Y TUBERÍAS COMERCIALES
- 40 18 30 00 : TUBERÍAS DE CAUCHO Y PLÁSTICO
- 22 10 15 00 : MAQUINARIA PARA TRABAJO DE DESMONTE
- 22 10 16 00 : EQUIPO DE PAVIMENTACIÓN
- 22 10 17 00 : COMPONENTES DE EQUIPO PESADO
- 22 10 18 00 : GRÚAS DE ELEVACIÓN
- 22 10 20 00 : EQUIPO Y MAQUINARIA DE DEMOLICIÓN DE EDIFICIOS
- 24 14 15 00 : SUMINISTROS PARA SEGURIDAD Y PROTECCIÓN
- 24 11 18 00 : TANQUES Y CILINDROS Y SUS ACCESORIOS
- 25 10 16 00 : VEHÍCULOS DE TRANSPORTE DE PRODUCTOS Y MATERIALES
- 25 12 17 00 : EQUIPO Y SISTEMAS DE APOYO FERROVIARIO
- 27 11 15 00 : HERRAMIENTAS DE CORTE Y ENGARZADO Y PUNZONES
- 27 11 16 00 : HERRAMIENTAS DE PERFILAR
- 27 11 17 00 : LLAVES INGLÉSAS Y GUÍAS
- 27 11 18 00 : HERRAMIENTAS DE MEDIDA Y BOJETAJE
- 27 11 20 00 : HERRAMIENTAS MANUALES DE JARDINERÍA, AGRICULTURA Y FORESTRÍA
- 27 11 21 00 : HERRAMIENTAS DE SUJECCIÓN Y FIJACIÓN
- 27 11 22 00 : HERRAMIENTAS DE ALBAÑILERÍA Y CONCRETO
- 27 11 23 00 : HERRAMIENTAS DE MARCAR
- 27 11 24 00 : HERRAMIENTAS DE INSERCIÓN Y AJUSTE
- 27 11 25 00 : HERRAMIENTAS PARA APALANCAR Y CURVAR
- 27 11 26 00 : HERRAMIENTAS PARA PRECINTAR
- 27 11 27 00 : HERRAMIENTAS MECÁNICAS
- 27 11 28 00 : CONEXIONES DE HERRAMIENTAS Y ACCESORIOS
- 27 11 29 00 : HERRAMIENTAS DISPENSADORAS
- 27 11 30 00 : CEPILLOS
- 27 11 31 00 : HERRAMIENTAS DE ARRASTRE
- 27 11 32 00 : JUEGOS DE HERRAMIENTAS
- 27 11 33 00 : HERRAMIENTAS MANUALES DE PRECISIÓN
- 27 13 15 00 : HERRAMIENTAS NEUMÁTICAS
- 27 13 17 00 : CILINDROS NEUMÁTICOS Y COMPONENTES

**CERTIFICADO DE INSCRIPCIÓN Y CLASIFICACIÓN EN EL REGISTRO DE PROPONENTES**Fecha expedición: 20/09/2023 - 09:05:17
Recibo No. S000817667, Valor 62000

CÓDIGO DE VERIFICACIÓN zqFnaVSDZM

Verifique el contenido y confiabilidad de este certificado, ingresando a <https://sl.conflicomeras.co/visa/plantilla/cv.php?empresa=38> y digite el respectivo código, para que visualice la imagen generada al momento de su expedición. La verificación se puede realizar de manera limitada, durante 60 días calendario contados a partir de la fecha de su expedición.

- 41 11 18 00 : ARCILLAS
- 30 17 17 00 : PRODUCTOS DE CRISTAL
- 31 21 15 00 : PINTURAS Y TAPA POROS
- 31 21 16 00 : ADITIVOS PARA PINTURAS
- 31 21 18 00 : DISOLVENTES Y DILUYENTES PARA PINTURAS
- 31 21 19 00 : APLICADORES DE PINTURA Y ACCESORIOS PARA PINTAR
- 12 16 25 00 : ROMPEDORES DE EMULSIÓN
- 11 10 15 00 : MINERALES
- 92 10 15 00 : SERVICIOS DE POLICÍA
- 92 10 16 00 : SERVICIOS DE BOMBEROS
- 92 10 17 00 : SISTEMAS DE CÁRCELES Y PRISIONES
- 92 10 18 00 : SISTEMAS JUDICIALES
- 92 10 19 00 : SERVICIOS DE RESCATE
- 39 11 16 00 : ILLUMINACIÓN EXTERIOR Y ARTEFACTOS
- 78 14 15 00 : SERVICIOS DE ORGANIZACIÓN DE TRANSPORTES
- 30 12 19 00 : MATERIALES PARA ESTABILIZACIÓN Y REFUERZO DE SUELOS
- 30 10 34 00 : PRODUCTOS ESTRUCTURALES
- 24 10 15 00 : CAMIONES INDUSTRIALES
- 46 16 15 00 : CONTROL DE TRAFICO
- 49 17 16 00 : TUBOS Y TUBERÍAS INDUSTRIALES
- 40 17 17 00 : ADAPTADORES DE TUBOS
- 40 17 21 00 : CODOS PARA TUBOS
- 40 17 24 00 : TAPAS PARA TUBOS
- 40 17 25 00 : CONECTORES DE TUBOS
- 40 17 26 00 : ACOPLER DE TUBOS
- 40 17 28 00 : CODOS DE TUBOS
- 41 11 39 00 : EQUIPO PARA MEDICIÓN DE SUELOS
- 41 11 40 00 : EQUIPO DE MEDIDA DE ROCAS Y ESTRATOS
- 72 15 29 00 : SERVICIOS DE MONTAJE DE ACERO ESTRUCTURAL
- 30 10 24 00 : VARILLAS
- 93 14 20 00 : DESARROLLO URBANO
- 70 17 18 00 : SERVICIOS DE DRENAJE
- 93 14 19 00 : DESARROLLO RURAL
- 30 10 15 00 : ANGULOS
- 30 10 17 00 : VIGAS
- 30 10 18 00 : CONDUCTOS
- 36 16 17 00 : SUELOS
- 55 12 17 00 : SEÑALIZACIÓN
- 12 16 49 00 : AGENTES DE IMPERMEABILIZACIÓN
- 40 10 17 00 : ENFRIAMIENTO
- 22 10 19 00 : MAQUINARIA Y ACCESORIOS DE CONSTRUCCIÓN DE EDIFICIOS
- 73 12 18 00 : SERVICIOS DE INDUSTRIA DE PRODUCTOS DE MINERALES NO METÁLICOS



CERTIFICADO DE INSCRIPCIÓN Y CLASIFICACIÓN EN EL REGISTRO DE PROPONENTES

Fecha expedición: 20/09/2023 - 09:05:17
Recibo No. 5000817667, Valor 62000

CÓDIGO DE VERIFICACIÓN zqFhvSD2M

Verifique el contenido y confiabilidad de este certificado, ingresando a https://si.confercameras.co/visa/planilla/cv.php?empresa=38 y digite el respectivo código, para que visualice la imagen generada al momento de su expedición. La verificación se puede realizar de manera limitada, durante 60 días calendario contados a partir de la fecha de su expedición.

- 40 14 16 00 : VÁLVULAS
40 14 17 00 : MATERIAL DE FERRERÍA Y ACCESORIOS
40 14 19 00 : CONDUCTOS
40 14 20 00 : MANGUERAS
72 15 11 00 : SERVICIOS DE CONSTRUCCIÓN DE FLOMERIA
72 12 13 00 : SERVICIOS DE CONSTRUCCIÓN DE TALLERES AUTOMOTRICES Y ESTACIONES DE SER...

*** EXPERIENCIA No. 204 :

NÚMERO CONSECUTIVO DEL CONTRATO: 209
CONTRATO CELEBRADO POR : 1 - EL PROPONENTE
NOMBRE DEL CONTRATISTA : CALING LIMITADA
NOMBRE DEL CONTRATANTE : MUNICIPIO DE PESCA
VALOR CONTRATADO EN SMMLV : 438,31

SG FM CI PR - DESCRIPCIÓN

- 95 10 16 00 : LOTES COMERCIALES
95 10 18 00 : LOTES DE TERRENOS GUBERNAMENTALES
95 12 17 00 : EDIFICIOS Y ESTRUCTURAS PÚBLICAS
95 12 23 00 : EDIFICIOS Y ESTRUCTURAS DE SALUD Y DEPORTIVAS
72 10 29 00 : SERVICIOS DE MANTENIMIENTO Y REPARACIÓN DE INSTALACIONES
72 10 33 00 : SERVICIOS DE MANTENIMIENTO Y REPARACIÓN DE INFRAESTRUCTURA
81 10 15 00 : INGENIERIA CIVIL Y ARQUITECTURA
14 11 00 : SERVICIOS DE CONSTRUCCIÓN Y REVESTIMIENTO Y PAVIMENTACIÓN DE INFRAEST...



CERTIFICADO DE INSCRIPCIÓN Y CLASIFICACIÓN EN EL REGISTRO DE PROPONENTES

Fecha expedición: 20/09/2023 - 09:05:17
Recibo No. 5000817667, Valor 62000

CÓDIGO DE VERIFICACIÓN zqFhvSD2M

Verifique el contenido y confiabilidad de este certificado, ingresando a https://si.confercameras.co/visa/planilla/cv.php?empresa=38 y digite el respectivo código, para que visualice la imagen generada al momento de su expedición. La verificación se puede realizar de manera limitada, durante 60 días calendario contados a partir de la fecha de su expedición.

- 81 14 15 00 : CONTROL DE CALIDAD
30 12 17 00 : MATERIALES DE CONSTRUCCIÓN DE CAMINOS Y CARRILERAS
84 14 16 00 : AGENCIAS DE CRÉDITO PERSONAL
11 11 16 00 : HIEDRA
11 11 17 00 : ARENA
11 11 15 00 : BARRO Y TIERRA
42 24 15 00 : SUMINISTROS DE VACIADO DE ESCAYOLA Y TABILLAS
49 24 15 00 : EQUIPO DE PARQUES INFANTILES
95 10 15 00 : LOTES RESIDENCIALES
95 12 18 00 : EDIFICIOS Y ESTRUCTURAS UTILITARIOS
95 12 19 00 : EDIFICIOS Y ESTRUCTURAS EDUCACIONALES Y DE ADMINISTRACIÓN
95 12 20 00 : EDIFICIOS Y ESTRUCTURAS HOSPITALARIAS
95 12 21 00 : EDIFICIOS Y ESTRUCTURAS DE ACOMODACIONES
95 12 24 00 : EDIFICIOS Y ESTRUCTURAS INDUSTRIALES
95 12 25 00 : EDIFICIOS Y ESTRUCTURAS AGRÍCOLAS Y DE CULTIVOS Y PESCA
95 12 26 00 : EDIFICIOS Y ESTRUCTURAS RELIGIOSAS
95 12 27 00 : EDIFICIOS Y ESTRUCTURAS DE DEFENSA
95 13 16 00 : EDIFICIOS Y ESTRUCTURAS COMERCIALES E INDUSTRIALES PORTATILES
55 14 18 00 : EDIFICIOS Y ESTRUCTURAS PREFABRICADOS DE EMERGENCIA Y ALTIIVO
70 13 15 00 : PROTECCIÓN DEL TERRENO Y DEL SUELO
70 13 16 00 : PREPARACIÓN DEL TERRENO Y DEL SUELO
70 13 17 00 : GESTIÓN DEL TERRENO Y DEL SUELO
72 10 31 00 : INSTALACIÓN Y REPARACIÓN DE SERVICIOS DE BANDAS TRANSPORTADORAS
72 12 15 00 : SERVICIOS DE CONSTRUCCIÓN DE PLANTAS INDUSTRIALES
72 14 15 00 : SERVICIOS DE PREPARACIÓN DE TIERRAS
72 14 13 00 : SERVICIO DE CONSTRUCCIÓN DE FACILIDADES ATLÉTICAS Y RECREATIVAS
72 14 14 00 : SERVICIOS DE CONSTRUCCIÓN Y REPARACIÓN DE FACILIDADES DE DETENCIÓN
72 14 16 00 : SERVICIOS DE CONSTRUCCIÓN DE SISTEMAS DE TRANSITO MASIVO
72 14 17 00 : SERVICIOS DE ALQUILER O ARRENDAMIENTO DE EQUIPO Y MAQUINARIA DE CONSTRU...



CERTIFICADO DE INSCRIPCIÓN Y CLASIFICACIÓN EN EL REGISTRO DE PROPONENTES

Fecha expedición: 20/09/2023 - 09:05:17
Recibo No. 5000817667, Valor 62000

CÓDIGO DE VERIFICACIÓN zqFhvSD2M

Verifique el contenido y confiabilidad de este certificado, ingresando a https://si.confercameras.co/visa/planilla/cv.php?empresa=38 y digite el respectivo código, para que visualice la imagen generada al momento de su expedición. La verificación se puede realizar de manera limitada, durante 60 días calendario contados a partir de la fecha de su expedición.

- 77 10 16 00 : PLANEACIÓN AMBIENTAL
77 10 17 00 : SERVICIOS DE ASESORIA AMBIENTAL
77 10 18 00 : AUDITORIA AMBIENTAL
77 10 19 00 : SERVICIOS DE INVESTIGACIÓN DE CONTAMINACIÓN
77 10 20 00 : SERVICIOS DE REPORTE AMBIENTAL
77 11 15 00 : SERVICIOS DE SEGURIDAD AMBIENTAL
77 11 16 00 : REHABILITACIÓN AMBIENTAL
77 12 15 00 : CONTAMINACIÓN AMBIENTAL
77 12 16 00 : CONTAMINACIÓN DEL AIRE
77 12 17 00 : CONTAMINACIÓN DEL SUELO
77 12 18 00 : CONTAMINACIÓN DEL AGUA
78 10 18 00 : TRANSPORTE DE CARGA POR CARRETERA
78 10 21 00 : SERVICIOS DE OLEODUCTOS
78 14 19 00 : SERVICIOS DE ALQUILER DE CONTENEDORES DE TRANSPORTE
80 10 16 00 : GERENCIA DE PROYECTOS
80 10 17 00 : GERENCIA INDUSTRIAL
80 11 17 00 : RECLUTAMIENTO DE PERSONAL
81 10 16 00 : INGENIERIA MECÁNICA
81 10 25 00 : SERVICIOS DE PERMISOS
81 10 26 00 : SERVICIOS DE MUESTREO
81 10 27 00 : SERVICIOS DE DISEÑO E INGENIERIA DE SISTEMAS INSTRUMENTADOS DE CONTROL
81 12 15 00 : ANÁLISIS ECONÓMICO
81 15 16 00 : CARTOGRAFÍA
81 15 17 00 : GEOLOGÍA
81 15 18 00 : OCEANOGRAFÍA E HIDROLOGÍA
81 15 19 00 : GEOFÍSICA
46 18 15 00 : ROPA DE SEGURIDAD
46 18 16 00 : CALZADO DE PROTECCIÓN
46 18 18 00 : PROTECCIÓN Y ACCESORIOS PARA LA VISIÓN
46 18 19 00 : PROTECTORES AUDITIVOS
46 18 20 00 : PROTECCIÓN DE LA RESPIRACIÓN
46 18 21 00 : EQUIPO Y SUMINISTROS ANTIESTÁTICOS
46 18 22 00 : EQUIPO DE APOYO ERGONÓMICO
46 18 23 00 : PROTECCIÓN ANTI CAÍDA Y EQUIPO DE RESCATE
46 18 24 00 : EQUIPO DE LIMPIEZA DE SEGURIDAD Y MATERIALES DE DESCONTAMINACIÓN
46 18 25 00 : ARMAS O DISPOSITIVOS DE SEGURIDAD PERSONAL
30 10 29 00 : PILARES
30 10 31 00 : RIELES
30 10 39 00 : EJES
30 11 15 00 : CONCRETO Y MORTEROS
30 11 16 00 : CEMENTO Y CAL
30 11 18 00 : AGREGADOS
30 11 19 00 : ELEMENTOS PARA REFORZAR CONCRETO



CERTIFICADO DE INSCRIPCIÓN Y CLASIFICACIÓN EN EL REGISTRO DE PROPONENTES

Fecha expedición: 20/09/2023 - 09:05:17
Recibo No. 5000817667, Valor 62000

CÓDIGO DE VERIFICACIÓN zqFhvSD2M

Verifique el contenido y confiabilidad de este certificado, ingresando a https://si.confercameras.co/visa/planilla/cv.php?empresa=38 y digite el respectivo código, para que visualice la imagen generada al momento de su expedición. La verificación se puede realizar de manera limitada, durante 60 días calendario contados a partir de la fecha de su expedición.

- 30 12 15 00 : DERIVADOS BITUMINOSOS
30 12 16 00 : ASFALTOS
30 12 18 00 : MATERIALES DE ARQUITECTURA PAISAJÍSTICA
30 13 17 00 : AZULEJOS Y BALDOSAS
30 13 16 00 : LADRILLOS
30 14 15 00 : AISLAMIENTO TÉRMICO
30 14 16 00 : AISLAMIENTO ESPECIAL
30 14 17 00 : CAPAS DE SELLAMIENTO DE AISLAMIENTO
41 10 15 00 : EQUIPO Y SUMINISTROS PARA LA MEZCLA, LA DISPERSIÓN Y LA HOMOGENEIZACIÓN...
41 10 38 00 : EQUIPO Y SUMINISTROS PARA LA MEZCLA Y LA AGITACIÓN POR SACUDIDA O VARI...
41 10 39 00 : CENTRIFUGADORAS DE LABORATORIO Y ACCESORIOS
41 10 42 00 : EQUIPO Y SUMINISTROS DE PURIFICACIÓN DE AGUA PARA LABORATORIO
41 11 15 00 : INSTRUMENTOS DE MEDICIÓN DEL PESO
41 11 16 00 : INSTRUMENTOS DE MEDIDA DE LONGITUD, ESPESOR O DISTANCIA
41 11 17 00 : INSTRUMENTOS Y ACCESORIOS DE VISIÓN Y OBSERVACIÓN
41 11 18 00 : EQUIPO DE EXAMEN NO DESTRUCTIVO
41 11 19 00 : INSTRUMENTOS INDICADORES Y DE REGISTRO
41 11 21 00 : TRANSDUCTORES
41 11 22 00 : INSTRUMENTOS DE MEDIDA DE TEMPERATURA Y CALOR
41 11 23 00 : INSTRUMENTOS DE MEDICIÓN DE LA HUMEDAD
41 11 24 00 : INSTRUMENTOS DE MEDIDA Y CONTROL DE LA PRESIÓN
41 11 28 00 : EQUIPO E INSTRUMENTOS RELACIONADOS CON EL TRANSPORTE
41 11 41 00 : INSTRUMENTOS SISMOLÓGICOS
41 11 43 00 : INSTRUMENTOS HIDROLÓGICOS
42 12 15 00 : EQUIPO VETERINARIO
42 12 17 00 : MOBILIARIO CLÍNICO VETERINARIO
40 17 15 00 : TUBOS Y TUBERÍAS COMERCIALES
40 18 30 00 : TUBERÍAS DE CAUCHO Y PLÁSTICO
22 10 15 00 : MAQUINARIA PARA TRABAJO DE DESMONTE
22 10 16 00 : EQUIPO DE PAVIMENTACIÓN
22 10 17 00 : COMPONENTES DE EQUIPO PESADO
22 10 18 00 : GRÚAS DE ELEVACIÓN
22 10 20 00 : EQUIPO Y MAQUINARIA DE DEMOLICIÓN DE EDIFICIOS
24 14 15 00 : SUMINISTROS PARA SEGURIDAD Y PROTECCIÓN
24 11 18 00 : TANQUES Y CILINDROS Y SUS ACCESORIOS
25 10 16 00 : VEHICULOS DE TRANSPORTE DE PRODUCTOS Y MATERIALES
25 12 17 00 : EQUIPO Y SISTEMAS DE APOYO FERROVIARIO
27 11 15 00 : HERRAMIENTAS DE CORTE Y ENGARGADO Y PUNZONES
27 11 16 00 : HERRAMIENTAS DE PERECLAR
27 11 17 99 : LLAVES INGLESAS Y GUIAS
27 11 18 00 : HERRAMIENTAS DE MEDIDA Y BOCETAJE
27 11 20 00 : HERRAMIENTAS MANUALES DE JARDINERÍA, AGRICULTURA Y FORESTACIÓN

228



CERTIFICADO DE INSCRIPCIÓN Y CLASIFICACIÓN EN EL REGISTRO DE PROPONENTES

Fecha expedición: 20/09/2023 - 09:05:17
Recibo No. S000817667, Valor 62000

CÓDIGO DE VERIFICACIÓN zqFhaVSD2M

Verifique el contenido y confiabilidad de este certificado, ingresando a https://si.contrataciones.gov.ve/planilla/cv.php?empresa=38 y digite el respectivo código, para que visualice la imagen generada al momento de su expedición. La verificación se puede realizar de manera limitada, durante 60 días calendario contados a partir de la fecha de su expedición.

- 27 11 21 00 : HERRAMIENTAS DE SUJECIÓN Y FIJACIÓN
27 11 22 00 : HERRAMIENTAS DE ALBAÑILERÍA Y CONCRETO
27 11 23 00 : HERRAMIENTAS DE MARCAR
27 11 24 00 : HERRAMIENTAS DE INSECCIÓN Y AJUSTE
27 11 25 00 : HERRAMIENTAS PARA APALANCAJ Y CURVAR
27 11 26 00 : HERRAMIENTAS PARA PRECINTAR
27 11 27 00 : HERRAMIENTAS MECANICAS
27 11 28 00 : CONEXIONES DE HERRAMIENTAS Y ACCESORIOS
27 11 29 00 : HERRAMIENTAS DISPENSADORAS
27 11 30 00 : CEPILLOS
27 11 31 00 : HERRAMIENTAS DE AMRASTRE
27 11 32 00 : JUEGOS DE HERRAMIENTAS
27 11 33 00 : HERRAMIENTAS MANUALES DE PRECISION
27 13 15 00 : HERRAMIENTAS NEUMÁTICAS
27 13 17 00 : CILINDROS NEUMÁTICOS Y COMPONENTES
11 11 18 00 : ARCILLAS
30 17 17 00 : PRODUCTOS DE CRISTAL
31 21 15 00 : PINTURAS Y TAPA POROS
31 21 16 00 : ADITIVOS PARA PINTURAS
31 21 18 00 : DISOLVENTES Y DILUYENTES PARA PINTURAS
31 21 19 00 : APLICADORES DE PINTURA Y ACCESORIOS PARA PINTAR
12 16 25 00 : ROMPEDORES DE EMULSIÓN
11 10 15 00 : MINERALES
92 10 15 00 : SERVICIOS DE POLICÍA
92 10 16 00 : SERVICIOS DE BOMBENOS
92 10 17 00 : SISTEMAS DE CÁRCELES Y PRISIONES
92 10 18 00 : SISTEMAS JUDICIALES
92 10 19 00 : SERVICIOS DE RESCATE
35 11 16 00 : ILUMINACIÓN EXTERIOR Y ARTEFACTOS
76 14 15 00 : SERVICIOS DE ORGANIZACIÓN DE TRANSPORTES
30 12 19 00 : MATERIALES PARA ESTABILIZACIÓN Y REFUERZO DE SUELOS
30 10 36 00 : PRODUCTOS ESTRUCTURALES
24 10 15 00 : CAMIONES INDUSTRIALES
46 16 15 00 : CONTROL DE TRÁFICO
40 17 16 00 : TUBOS Y TUBERIAS INDUSTRIALES
40 17 17 00 : ADAPTADORES DE TUBOS
40 17 21 00 : CODOS PARA TUBOS
40 17 24 00 : TAPAS PARA TUBOS
40 17 25 00 : CONECTORES DE TUBOS
40 17 26 00 : ACOPLER DE TUBOS
40 17 28 00 : CODOS DE TUBOS
41 11 39 00 : EQUIPO PARA MEDICIÓN DE SUELOS



CERTIFICADO DE INSCRIPCIÓN Y CLASIFICACIÓN EN EL REGISTRO DE PROPONENTES

Fecha expedición: 20/09/2023 - 09:05:17
Recibo No. S000817667, Valor 62000

CÓDIGO DE VERIFICACIÓN zqFhaVSD2M

Verifique el contenido y confiabilidad de este certificado, ingresando a https://si.contrataciones.gov.ve/planilla/cv.php?empresa=38 y digite el respectivo código, para que visualice la imagen generada al momento de su expedición. La verificación se puede realizar de manera limitada, durante 60 días calendario contados a partir de la fecha de su expedición.

- 41 11 40 00 : EQUIPO DE MEDIDA DE ROCAS Y ESTRATOS
72 15 29 00 : SERVICIOS DE MONTAJE DE ACERO ESTRUCTURAL
30 10 24 00 : VARILLAS
93 14 20 00 : DESARROLLO URBANO
70 17 19 00 : SERVICIOS DE DRENAGE
93 14 19 00 : DESARROLLO RURAL
30 10 15 00 : ÁNGULOS
30 10 17 00 : VIGAS
30 10 18 00 : CONDUCTOS
30 16 17 00 : SUELOS
55 12 17 00 : SEÑALIZACIÓN
12 16 49 00 : AGENTES DE IMPERMEABILIZACIÓN
40 10 17 00 : ENFRIAMIENTO
22 10 19 00 : MAQUINARIA Y ACCESORIOS DE CONSTRUCCIÓN DE EDIFICIOS
73 12 18 00 : SERVICIOS DE INDUSTRIA DE PRODUCTOS DE MINERALES NO METÁLICOS
40 14 16 00 : VALVULAS
40 14 17 00 : MATERIAL DE FERRETERÍA Y ACCESORIOS
40 14 19 00 : CONDUCTOS
40 14 20 00 : MANGUERAS
72 15 11 00 : SERVICIOS DE CONSTRUCCIÓN DE PLOMERIA
72 12 13 00 : SERVICIOS DE CONSTRUCCIÓN DE TALLERES AUTOMOTRICES Y ESTACIONES DE SER...
72 15 36 00 : SERVICIOS DE TERMINADO INTERIOR, DOTACIÓN Y REMODELACIÓN
27 11 19 00 : HERRAMIENTAS GRUESAS Y DE ACABADO
72 14 10 00 : SERVICIOS DE CONSTRUCCIÓN DE AUTOPISTAS Y CARRETERAS
30 10 22 00 : PLANERA
30 10 28 00 : PILOTAJE
31 12 17 00 : PIEZAS FUNDIDAS CENTRIFUGAS MECANIZADAS
31 37 11 00 : LADRILLOS REFRACTARIOS
31 16 34 00 : REJES DE METAL Y ESTRUCTURAS DE CRIBADO

*** EXPERIENCIA No. 205 :
NÚMERO CONSECUTIVO DEL CONTRATO:210
CONTRATO CELEBRADO POR :1 - EL PROPONENTE
NOMBRE DEL CONTRATISTA :CALING LIMITADA
NOMBRE DEL CONTRATANTE :MUNICIPIO DE TASCO
VALOR CONTRATADO EN SMLCV :370,01

- SG FM CL PR - DESCRIPCIÓN
95 10 16 00 : LOTES COMERCIALES
95 10 18 00 : LOTES DE TERRENOS GUBERNAMENTALES
95 12 17 00 : EDIFICIOS Y ESTRUCTURAS PÚBLICOS
95 12 23 00 : EDIFICIOS Y ESTRUCTURAS DE SALUD Y DEPORTIVAS



CERTIFICADO DE INSCRIPCIÓN Y CLASIFICACIÓN EN EL REGISTRO DE PROPONENTES

Fecha expedición: 20/09/2023 - 09:05:17
Recibo No. S000817667, Valor 62000

CÓDIGO DE VERIFICACIÓN zqFhaVSD2M

Verifique el contenido y confiabilidad de este certificado, ingresando a https://si.contrataciones.gov.ve/planilla/cv.php?empresa=38 y digite el respectivo código, para que visualice la imagen generada al momento de su expedición. La verificación se puede realizar de manera limitada, durante 60 días calendario contados a partir de la fecha de su expedición.

- 72 10 29 00 : SERVICIOS DE MANTENIMIENTO Y REPARACIÓN DE INSTALACIONES
72 10 33 00 : SERVICIOS DE MANTENIMIENTO Y REPARACIÓN DE INFRAESTRUCTURA
81 10 15 00 : INGENIERIA CIVIL Y ARQUITECTURA
72 14 11 00 : SERVICIOS DE CONSTRUCCIÓN Y REVESTIMIENTO Y PAVIMENTACIÓN DE INFRAEST...
72 14 12 00 : SERVICIOS DE CONSTRUCCIÓN MARINA
70 11 17 00 : PARQUES, JARDINES Y HUERTOS
95 11 16 00 : VIAS DE TRÁFICO ABIERTO
95 12 16 00 : EDIFICIOS Y ESTRUCTURAS DE TRANSPORTE
72 10 15 00 : SERVICIOS DE APOYO PARA LA CONSTRUCCIÓN
72 15 27 00 : SERVICIOS DE INSTALACIÓN Y REPARACIÓN DE CONCRETO
72 12 11 00 : SERVICIOS DE CONSTRUCCIÓN DE EDIFICIOS COMERCIALES Y DE OFICINA
81 10 22 00 : INGENIERIA DE TRANSPORTE
95 11 15 00 : VIAS DE TRAFICO LIMITADO
95 14 16 00 : EDIFICIOS Y ESTRUCTURAS PREFABRICADOS RESIDENCIALES
81 14 16 00 : MANEJO DE CADENA DE SUMINISTROS
81 14 15 00 : CONTROL DE CALIDAD
30 12 17 00 : MATERIALES DE CONSTRUCCION DE CAMINOS Y CARRILERAS
84 14 16 00 : AGENCIAS DE CRÉDITO PERSONAL
11 11 16 00 : PIEDRA
11 11 17 00 : ARENA
11 11 15 00 : BARRO Y TIERRA
42 24 15 00 : SUMINISTROS DE VACIADO DE ESCAYOLA Y TABLILLAS
49 24 15 00 : EQUIPO DE PARQUES INFANTILES
95 10 15 00 : LOTES RESIDENCIALES
95 12 18 00 : EDIFICIOS Y ESTRUCTURAS UTILITARIOS
95 12 19 00 : EDIFICIOS Y ESTRUCTURAS EDUCACIONALES Y DE ADMINISTRACIÓN
95 12 20 00 : EDIFICIOS Y ESTRUCTURAS HOSPITALARIAS
95 12 21 00 : EDIFICIOS Y ESTRUCTURAS DE RECOMUNIONES
95 12 24 00 : EDIFICIOS Y ESTRUCTURAS INDUSTRIALES
95 12 25 00 : EDIFICIOS Y ESTRUCTURAS AGRÍCOLAS Y DE CULTIVOS Y PESCA
95 12 26 00 : EDIFICIOS Y ESTRUCTURAS RELIGIOSAS
95 12 27 00 : EDIFICIOS Y ESTRUCTURAS DE DEFENSA
95 13 16 00 : EDIFICIOS Y ESTRUCTURAS COMERCIALES E INDUSTRIALES PORTÁTILES
95 14 18 00 : EDIFICIOS Y ESTRUCTURAS PREFABRICADOS DE EMERGENCIA Y ALIVIO
70 13 15 00 : PROTECCIÓN DEL TERRENO Y DEL SUELO
70 13 16 00 : PREPARACIÓN DEL TERRENO Y DEL SUELO
70 13 17 00 : GESTIÓN DEL TERRENO Y DEL SUELO
72 10 31 00 : INSTALACIÓN Y REPARACIÓN DE SERVICIOS DE BANDAS TRANSPORTADORAS
72 12 15 00 : SERVICIOS DE CONSTRUCCIÓN DE PLANTAS INDUSTRIALES
72 14 15 00 : SERVICIOS DE PREPARACIÓN DE TIERRAS
72 14 13 00 : SERVICIO DE CONSTRUCCIÓN DE FACILIDADES ATLÉTICAS Y RECREATIVAS
72 14 14 00 : SERVICIOS DE CONSTRUCCIÓN Y REPARACIÓN DE FACILIDADES DE DETENCIÓN



CERTIFICADO DE INSCRIPCIÓN Y CLASIFICACIÓN EN EL REGISTRO DE PROPONENTES

Fecha expedición: 20/09/2023 - 09:05:17
Recibo No. S000817667, Valor 62000

CÓDIGO DE VERIFICACIÓN zqFhaVSD2M

Verifique el contenido y confiabilidad de este certificado, ingresando a https://si.contrataciones.gov.ve/planilla/cv.php?empresa=38 y digite el respectivo código, para que visualice la imagen generada al momento de su expedición. La verificación se puede realizar de manera limitada, durante 60 días calendario contados a partir de la fecha de su expedición.

- 72 14 16 00 : SERVICIOS DE CONSTRUCCIÓN DE SISTEMAS DE TRÁNSITO MASIVO
72 14 17 00 : SERVICIOS DE ALQUILER O ARRENDAMIENTO DE EQUIPO Y MAQUINARIA DE CONSTRU...
72 15 13 00 : SERVICIOS DE PINTURA E INSTALACIÓN DE PAPEL DE COLGADURA
72 15 19 00 : SERVICIOS DE ALBAÑILERÍA Y MAESTRÍA
72 15 25 00 : SERVICIOS DE INSTALACIÓN DE FISOS
72 15 35 00 : SERVICIOS DE LIMPIEZA ESTRUCTURAL EXTERNA
72 15 39 00 : SERVICIO DE PREPARACIÓN DE OBRAS DE CONSTRUCCIÓN
72 15 45 00 : SERVICIOS DE MANTENIMIENTO E INSTALACIÓN DE EQUIPO PESADO
72 15 24 00 : SERVICIOS DE MONTAJE E INSTALACIÓN DE VENTANAS Y PUERTAS
72 15 44 00 : SERVICIOS DE MANTENIMIENTO Y FABRICACIÓN DE ACCESORIOS PARA TUBERIAS
73 18 10 00 : SERVICIOS DE MAQUINADO
73 18 19 00 : SERVICIOS DE SOLDADURA
73 15 17 00 : TRATAMIENTO DE MATERIALES
73 15 18 00 : SERVICIOS DE CONSERVACIÓN
77 10 15 00 : EVALUACIÓN DE IMPACTO AMBIENTAL
77 10 16 00 : PLANEACIÓN AMBIENTAL
77 10 17 00 : SERVICIOS DE ASESORIA AMBIENTAL
77 10 18 00 : AUDITORÍA AMBIENTAL
77 10 19 00 : SERVICIOS DE INVESTIGACIÓN DE CONTAMINACIÓN
77 10 20 00 : SERVICIOS DE REPORTE AMBIENTAL
77 11 15 00 : SERVICIOS DE SEGURIDAD AMBIENTAL
77 11 16 00 : REHABILITACIÓN AMBIENTAL
77 12 15 00 : CONTAMINACIÓN DEL AIRE
77 12 16 00 : CONTAMINACIÓN DEL SUELO
77 12 17 00 : CONTAMINACIÓN DEL AGUA
78 10 16 00 : TRANSPORTE DE CARGA POR CARRETERA
78 10 21 00 : SERVICIOS DE OLEODUCTOS
78 14 19 00 : SERVICIOS DE ALQUILER DE CONTENEDORES DE TRANSPORTE
80 10 16 00 : GERENCIA DE PROYECTOS
80 10 17 00 : GERENCIA INDUSTRIAL
80 11 17 00 : RECLUTAMIENTO DE PERSONAL
81 10 16 00 : INGENIERIA MECÁNICA
81 10 25 00 : SERVICIOS DE PERMISOS
81 10 26 00 : SERVICIOS DE MUESTREO
81 10 27 00 : SERVICIOS DE DISEÑO E INGENIERIA DE SISTEMAS INSTRUMENTADOS DE CONTROL
81 12 15 00 : ANÁLISIS ECONÓMICO
81 15 16 00 : CARTOGRAFÍA
81 15 17 00 : GEOLOGÍA
81 15 18 00 : OCEANOGRAFÍA E HIDROLOGÍA
81 15 19 00 : GEOPÍSICA
46 18 15 00 : ROPA DE SEGURIDAD
46 18 16 00 : CALZADO DE PROTECCIÓN



CERTIFICADO DE INSCRIPCIÓN Y CLASIFICACIÓN EN EL REGISTRO DE PROPONENTES

Fecha expedición: 20/09/2023 - 09:05:17
Rucbo No. S000817667, Valor 62000

CÓDIGO DE VERIFICACIÓN zqFhtv5D2m

Verifique el contenido y confiabilidad de este certificado, ingresando a https://si.confacameras.co/... y digite el respectivo código...

- 46 18 18 00 : PROTECCIÓN Y ACCESORIOS PARA LA VISIÓN
46 18 19 00 : PROTECTORES AUDITIVOS
46 18 20 00 : PROTECCIÓN DE LA RESPIRACIÓN
46 18 21 00 : EQUIPO Y SUMINISTROS ANTISTÁTICOS
46 18 22 00 : EQUIPO DE APOYO ERGONÓMICO
46 18 23 00 : PROTECCIÓN ANTI CAÍDA Y EQUIPO DE RESCATE
46 18 24 00 : EQUIPO DE LIMPIEZA DE SEGURIDAD Y MATERIALES DE DESCONTAMINACIÓN
46 18 25 00 : ARMAS O DISPOSITIVOS DE SEGURIDAD PERSONAL
30 10 29 00 : PILARES
30 10 31 00 : RIELES
30 10 39 00 : EJES
20 11 15 00 : CONCRETO Y MORTEROS
30 11 16 00 : CEMENTO Y CAL
30 11 18 00 : AGREGADOS
30 11 19 00 : ELEMENTOS PARA REFORZAR CONCRETO
30 12 15 00 : DERIVADOS BITUMINOSOS
30 12 16 00 : ASFALTOS
30 12 18 00 : MATERIALES DE ARQUITECTURA PAISAJÍSTICA
30 13 17 00 : AZULEJOS Y BALDOSAS
30 13 16 00 : LADRILLOS
30 14 15 00 : AISLAMIENTO TÉRMICO
30 14 16 00 : AISLAMIENTO ESPECIAL
30 14 17 00 : CAPAS DE SELLAMIENTO DE AISLAMIENTO
41 10 15 00 : EQUIPO Y SUMINISTROS PARA LA MEZCLA, LA DISPERSIÓN Y LA HOMOGENEIZACIÓN...
41 10 38 00 : EQUIPO Y SUMINISTROS PARA LA MEZCLA Y LA AGITACIÓN POR SACUDIDA O VARI...
41 10 39 00 : CENTRIFUGADORAS DE LABORATORIO Y ACCESORIOS
41 10 42 00 : EQUIPO Y SUMINISTROS DE PURIFICACIÓN DE AGUA PARA LABORATORIO
41 11 15 00 : INSTRUMENTOS DE MEDICIÓN DEL PESO
41 11 16 00 : INSTRUMENTOS DE MEDIDA DE LONGITUD, ESPESOR O DISTANCIA
41 11 17 00 : INSTRUMENTOS Y ACCESORIOS DE VISIÓN Y OBSERVACIÓN
11 18 00 : EQUIPO DE EXAMEN NO DESTRUCTIVO
11 19 00 : INSTRUMENTOS INDICADORES Y DE REGISTRO
11 21 00 : TRANSDUCTORES
41 11 22 00 : INSTRUMENTOS DE MEDIDA DE TEMPERATURA Y CALOR
41 11 23 00 : INSTRUMENTOS DE MEDICIÓN DE LA HUMEDAD
41 11 24 00 : INSTRUMENTOS DE MEDIDA Y CONTROL DE LA PRESIÓN
41 11 28 00 : EQUIPO E INSTRUMENTOS RELACIONADOS CON EL TRANSPORTE
41 11 41 00 : INSTRUMENTOS SISMOLÓGICOS
41 11 43 00 : INSTRUMENTOS HIDROLÓGICOS
42 12 15 00 : EQUIPO VETERINARIO
42 12 17 00 : MOBILIARIO CLÍNICO VETERINARIO
40 17 15 00 : TUBOS Y TUBERÍAS COMERCIALES

229



CERTIFICADO DE INSCRIPCIÓN Y CLASIFICACIÓN EN EL REGISTRO DE PROPONENTES

Fecha expedición: 20/09/2023 - 09:05:17
Rucbo No. S000817667, Valor 62000

CÓDIGO DE VERIFICACIÓN zqFhtv5D2m

Verifique el contenido y confiabilidad de este certificado, ingresando a https://si.confacameras.co/... y digite el respectivo código...

- 40 18 30 00 : TUBERÍAS DE CAUCHO Y PLÁSTICO
22 10 15 00 : MAQUINARIA PARA TRABAJO DE DESMONTE
22 10 16 00 : EQUIPO DE PAVIMENTACIÓN
22 10 17 00 : COMPONENTES DE EQUIPO PESADO
22 10 18 00 : GRÚAS DE ELEVACIÓN
22 10 20 00 : EQUIPO Y MAQUINARIA DE DEMOLICIÓN DE EDIFICIOS
24 14 15 00 : SUMINISTROS PARA SEGURIDAD Y PROTECCIÓN
24 11 18 00 : TANQUES Y CILINDROS Y SUS ACCESORIOS
25 10 16 00 : VEHÍCULOS DE TRANSPORTE DE PRODUCTOS Y MATERIALES
25 12 17 00 : EQUIPO Y SISTEMAS DE APOYO FERROVIARIO
27 11 15 00 : HERRAMIENTAS DE CORTE Y ENGARGAZO Y PUNZONES
27 11 16 00 : HERRAMIENTAS DE PERFILAR
27 11 17 00 : LLAVES INGLÉSAS Y GUÍAS
27 11 18 00 : HERRAMIENTAS DE MEDIDA Y BOCETAJE
27 11 20 00 : HERRAMIENTAS MANUALES DE JARDINERÍA, AGRICULTURA Y FORESTACIÓN
27 11 21 00 : HERRAMIENTAS DE SUJECCIÓN Y FIJACIÓN
27 11 22 00 : HERRAMIENTAS DE ALBAÑILERÍA Y CONCRETO
27 11 23 00 : HERRAMIENTAS DE MARCAR
27 11 24 00 : HERRAMIENTAS DE INSERCIÓN Y AJUSTE
27 11 25 00 : HERRAMIENTAS PARA APALANCAR Y CURVAR
27 11 26 00 : HERRAMIENTAS PARA PRECINTAR
27 11 27 00 : HERRAMIENTAS MECÁNICAS
27 11 28 00 : CONEXIONES DE HERRAMIENTAS Y ACCESORIOS
27 11 29 00 : HERRAMIENTAS DISPENSADORAS
27 11 30 00 : CEPILLOS
27 11 31 00 : HERRAMIENTAS DE ARRASTRE
27 11 32 00 : JUEGOS DE HERRAMIENTAS
27 11 33 00 : HERRAMIENTAS MANUALES DE PRECISIÓN
27 12 15 00 : HERRAMIENTAS NEUMÁTICAS
27 13 17 00 : CILINDROS NEUMÁTICOS Y COMPONENTES
41 11 18 00 : ARCILLAS
30 17 17 00 : PRODUCTOS DE CRISTAL
31 21 15 00 : PINTURAS DE TAPA POROS
31 21 16 00 : ADITIVOS PARA PINTURAS
31 21 18 00 : DISOLVENTES Y DILUYENTES PARA PINTURAS
31 21 19 00 : APLICADORES DE PINTURA Y ACCESORIOS PARA PINTAR
12 16 25 00 : ROMPEDORES DE PINTURA Y EMULSION
11 10 15 00 : MINERALES
92 10 15 00 : SERVICIOS DE POLICÍA
92 10 16 00 : SERVICIOS DE BOMBEROS
92 10 17 00 : SISTEMAS DE CÁRCELES Y PRISIONES
92 10 18 00 : SISTEMAS JUDICIALES



CERTIFICADO DE INSCRIPCIÓN Y CLASIFICACIÓN EN EL REGISTRO DE PROPONENTES

Fecha expedición: 20/09/2023 - 09:05:17
Rucbo No. S000817667, Valor 62000

CÓDIGO DE VERIFICACIÓN zqFhtv5D2m

Verifique el contenido y confiabilidad de este certificado, ingresando a https://si.confacameras.co/... y digite el respectivo código...

- 92 10 19 00 : SERVICIOS DE RESCATE
39 11 16 00 : ILUMINACIÓN EXTERIOR Y ARTEFACTOS
78 14 15 00 : SERVICIOS DE ORGANIZACIÓN DE TRANSPORTES
12 19 00 : MATERIALES PARA ESTABILIZACIÓN Y REFUERZO DE SUELOS
10 36 00 : PRODUCTOS ESTRUCTURALES
10 15 00 : CAMIONES INDUSTRIALES
46 16 15 00 : CONTROL DE TRÁFICO
40 17 16 00 : TURNOS Y TURBINAS INDUSTRIALES
40 17 17 00 : ADAPTADORES DE TUBOS
40 17 21 00 : CODOS PARA TUBOS
40 17 24 00 : TAPAS PARA TUBOS
40 17 25 00 : CONECTORES DE TUBOS
40 17 26 00 : ACOPLÉS DE TUBOS
40 17 28 00 : CODOS DE TUBOS
41 11 39 00 : EQUIPO PARA MEDICIÓN DE SUELOS
41 11 40 00 : EQUIPO DE MEDIDA DE ROCAS Y ESTRATOS
72 15 29 00 : SERVICIOS DE MONTAJE DE ACERO ESTRUCTURAL
30 10 24 00 : VARILLAS
93 14 20 00 : DESARROLLO URBANO
70 17 18 00 : SERVICIOS DE DRENADO
93 14 19 00 : DESARROLLO RURAL
30 10 15 00 : ÁNGULOS
30 10 17 00 : VIGAS
30 10 18 00 : CONDUCTOS
30 16 17 00 : SUELOS
55 12 17 00 : SEÑALIZACIÓN
12 16 49 00 : AGENTES DE IMPERMEABILIZACIÓN
40 10 17 00 : ENRIAMIENTO
22 10 19 00 : MAQUINARIA Y ACCESORIOS DE CONSTRUCCIÓN DE EDIFICIOS
73 12 18 00 : SERVICIOS DE INDUSTRIA DE PRODUCTOS DE MINERALES NO METÁLICOS
40 14 16 00 : VÁLVULAS
40 14 17 00 : MATERIAL DE FERRERÍA Y ACCESORIOS
40 14 19 00 : CONDUCTOS
40 14 20 00 : MANGUERAS
72 15 11 00 : SERVICIOS DE CONSTRUCCIÓN DE PLOMERÍA
72 12 13 00 : SERVICIOS DE CONSTRUCCIÓN DE TALLERES AUTOMOTRICES Y ESTACIONES DE SER...
72 15 36 00 : SERVICIOS DE TERMINADO INTERIOR, DOTACIÓN Y REMODELACIÓN
27 11 19 00 : HERRAMIENTAS GRUESAS Y DE ACABADO
72 14 10 00 : SERVICIOS DE CONSTRUCCIÓN DE AUTOPISTAS Y CARRETERAS
30 16 22 00 : PLANCHAS
30 10 28 00 : PILOTAJE
31 12 17 00 : PIEZAS FUNDIDAS CENTRÍFUGAS MECANIZADAS



CERTIFICADO DE INSCRIPCIÓN Y CLASIFICACIÓN EN EL REGISTRO DE PROPONENTES

Fecha expedición: 20/09/2023 - 09:05:17
Rucbo No. S000817667, Valor 62000

CÓDIGO DE VERIFICACIÓN zqFhtv5D2m

Verifique el contenido y confiabilidad de este certificado, ingresando a https://si.confacameras.co/... y digite el respectivo código...

- 31 37 11 00 : LADRILLOS REFRACTARIOS
31 16 34 00 : REDES DE METAL Y ESTRUCTURAS DE CRIBADO
*** EXPERIENCIA No. 205 :
NÚMERO CONSECUTIVO DEL CONTRATO: 211
CONTRATO CELEBRADO POR : 1 - EL PROPONENTE
NOMBRE DEL CONTRATISTA : CALING LIMITADA
NOMBRE DEL CONTRATANTE : MUNICIPIO DE VILLA DE LEYVA
VALOR CONTRATADO EN SIMV : \$79,76
SG FM CL PR - DESCRIPCIÓN
95 10 16 00 : LOTES COMERCIALES
95 10 18 00 : LOTES DE TERRENOS GUBERNAMENTALES
95 12 17 00 : EDIFICIOS Y ESTRUCTURAS PÚBLICOS
95 12 23 00 : EDIFICIOS Y ESTRUCTURAS DE SALUD Y DEPORTIVAS
72 10 29 00 : SERVICIOS DE MANTENIMIENTO Y REPARACIÓN DE INSTALACIONES
72 10 33 00 : SERVICIOS DE MANTENIMIENTO Y REPARACIÓN DE INFRAESTRUCTURA
81 10 15 00 : INGENIERÍA CIVIL Y ARQUITECTURA
72 14 11 00 : SERVICIOS DE CONSTRUCCIÓN Y REVESTIMIENTO Y PAVIMENTACIÓN DE INFRAEST...
72 14 12 00 : SERVICIOS DE CONSTRUCCIÓN MARINA
70 11 17 00 : PARQUES, JARDINES Y HUERTOS
95 11 16 00 : VÍAS DE TRÁFICO ABIERTO
95 12 16 00 : EDIFICIOS Y ESTRUCTURAS DE TRANSPORTE
72 10 15 00 : SERVICIOS DE APOYO PARA LA CONSTRUCCIÓN
72 15 27 00 : SERVICIOS DE INSTALACIÓN Y REPARACIÓN DE CONCRETO
72 12 11 00 : SERVICIOS DE CONSTRUCCIÓN DE EDIFICIOS COMERCIALES Y DE OFICINA
81 10 22 00 : INGENIERÍA DE TRANSPORTE
95 11 15 00 : VÍAS DE TRÁFICO LIMITADO
95 14 16 00 : EDIFICIOS Y ESTRUCTURAS PREFABRICADOS RESIDENCIALES
81 14 16 00 : MANEJO DE CADENA DE SUMINISTROS
81 14 15 00 : CONTROL DE CALIDAD
30 12 17 00 : MATERIALES DE CONSTRUCCIÓN DE CAMINOS Y CARRILERAS
84 14 16 00 : AGENCIAS DE CRÉDITO PERSONAL
11 11 16 00 : PIEDRA
11 11 17 00 : ARENA
11 11 15 00 : BARRO Y TIERRA
42 24 15 00 : SUMINISTROS DE VACIADO DE ESCAYOLA Y TABLILLAS
49 24 15 00 : EQUIPO DE PARQUES INFANTILES
95 10 15 00 : LOTES RESIDENCIALES
95 12 16 00 : EDIFICIOS Y ESTRUCTURAS UTILITARIOS
95 12 13 00 : EDIFICIOS Y ESTRUCTURAS EDUCACIONALES Y DE ADMINISTRACIÓN
95 12 20 00 : EDIFICIOS Y ESTRUCTURAS HOSPITALARIAS



CERTIFICADO DE INSCRIPCIÓN Y CLASIFICACIÓN EN EL REGISTRO DE PROPONENTES

Fecha expedición: 20/09/2023 - 09:05:17
Recibo No. S000817667, Valor 62000

CÓDIGO DE VERIFICACIÓN zqFhaV5D2M

Verifique el contenido y confiabilidad de este certificado, ingresando a https://si.confaceminas.co/ver/planilla/cv.php?empresa=38 y digite el respectivo código, para que visualice la imagen generada al momento de su expedición. La verificación se puede realizar de manera limitada, durante 60 días calendario contados a partir de la fecha de su expedición.

- 95 12 21 00 : EDIFICIOS Y ESTRUCTURAS DE ACOMODACIONES
95 12 24 00 : EDIFICIOS Y ESTRUCTURAS INDUSTRIALES
95 12 25 00 : EDIFICIOS Y ESTRUCTURAS AGRICOLAS Y DE CULTIVOS Y PESCA
95 12 26 00 : EDIFICIOS Y ESTRUCTURAS RELIGIOSAS
95 12 27 00 : EDIFICIOS Y ESTRUCTURAS DE DEFENSA
95 13 16 00 : EDIFICIOS Y ESTRUCTURAS COMERCIALES E INDUSTRIALES PORTÁTILES
50 14 18 00 : EDIFICIOS Y ESTRUCTURAS PREFABRICADOS DE EMERGENCIA Y ALIVIO
70 13 15 00 : PROTECCIÓN DEL TERRENO Y DEL SUELO
70 13 16 00 : PREPARACIÓN DEL TERRENO Y DEL SUELO
70 13 17 00 : GESTIÓN DEL TERRENO Y DEL SUELO
72 10 31 00 : INSTALACIÓN Y REPARACIÓN DE SERVICIOS DE BANDAS TRANSPORTADORAS
72 12 15 00 : SERVICIOS DE CONSTRUCCIÓN DE PLANTAS INDUSTRIALES
72 14 15 00 : SERVICIOS DE PREPARACIÓN DE TIERRAS
72 14 13 00 : SERVICIO DE CONSTRUCCIÓN DE FACILIDADES ATLÉTICAS Y RECREATIVAS
72 14 14 00 : SERVICIOS DE CONSTRUCCIÓN Y REPARACIÓN DE FACILIDADES DE DETENCIÓN
72 14 16 00 : SERVICIOS DE CONSTRUCCIÓN DE SISTEMAS DE TRANSITO MASIVO
72 14 17 00 : SERVICIOS DE ALQUILER O ARRENDAMIENTO DE EQUIPO Y MAQUINARIA DE CONSTRU...
72 15 13 00 : SERVICIOS DE PINTURA E INSTALACIÓN DE PAPEL DE COLGADURA
72 15 19 00 : SERVICIOS DE ALBAÑILERÍA Y MAMPOSTERÍA
72 15 25 00 : SERVICIOS DE INSTALACIÓN DE PISOS
72 15 35 00 : SERVICIOS DE LIMPIEZA ESTRUCTURAL EXTERNA
72 15 39 00 : SERVICIO DE PREPARACIÓN DE OBRAS DE CONSTRUCCIÓN
72 15 45 00 : SERVICIOS DE MANTENIMIENTO E INSTALACIÓN DE EQUIPO PESADO
72 15 24 00 : SERVICIOS DE MONTAJE E INSTALACIÓN DE VENTANAS O PUERTAS
72 15 44 00 : SERVICIOS DE MANTENIMIENTO Y FABRICACIÓN DE ACCESORIOS PARA TUBERIAS
73 18 10 00 : SERVICIOS DE MAQUINADO
73 18 19 00 : SERVICIOS DE SOLDADURA
73 15 17 00 : TRATAMIENTO DE MATERIALES
73 15 18 00 : SERVICIOS DE CONVERSIÓN
77 10 15 00 : EVALUACIÓN DE IMPACTO AMBIENTAL
77 10 16 00 : PLANEACIÓN AMBIENTAL
77 10 17 00 : SERVICIOS DE ASESORÍA AMBIENTAL
77 10 18 00 : AUDITORÍA AMBIENTAL
77 10 19 00 : SERVICIOS DE INVESTIGACIÓN DE CONTAMINACIÓN
77 10 20 00 : SERVICIOS DE REPORTE AMBIENTAL
77 11 15 00 : SERVICIOS DE SEGURIDAD AMBIENTAL
77 11 16 00 : REHABILITACIÓN AMBIENTAL
77 12 15 00 : CONTAMINACIÓN DEL AIRE
77 12 16 00 : CONTAMINACIÓN DEL SUELO
77 12 17 00 : CONTAMINACIÓN DEL AGUA
78 10 18 00 : TRANSPORTE DE CARGA POR CARRETERA
78 10 21 00 : SERVICIOS DE OLEODUCTOS



CERTIFICADO DE INSCRIPCIÓN Y CLASIFICACIÓN EN EL REGISTRO DE PROPONENTES

Fecha expedición: 20/09/2023 - 09:05:17
Recibo No. S000817667, Valor 62000

CÓDIGO DE VERIFICACIÓN zqFhaV5D2M

Verifique el contenido y confiabilidad de este certificado, ingresando a https://si.confaceminas.co/ver/planilla/cv.php?empresa=38 y digite el respectivo código, para que visualice la imagen generada al momento de su expedición. La verificación se puede realizar de manera limitada, durante 60 días calendario contados a partir de la fecha de su expedición.

- 78 14 19 00 : SERVICIOS DE ALQUILER DE CONTENEDORES DE TRANSPORTE
80 10 16 00 : GERENCIA DE PROYECTOS
80 10 17 00 : GERENCIA INDUSTRIAL
80 11 17 00 : RECLUTAMIENTO DE PERSONAL
81 10 16 00 : INGENIERIA MECÁNICA
81 10 25 00 : SERVICIOS DE PERMISOS
81 10 26 00 : SERVICIOS DE MUESTREO
81 10 27 00 : SERVICIOS DE DISEÑO E INGENIERIA DE SISTEMAS INSTRUMENTADOS DE CONTROL
81 12 15 00 : ANÁLISIS ECONÓMICO
81 15 16 00 : CARTOGRAFÍA
81 15 17 00 : GEOLOGÍA
81 15 16 00 : OCEANOGRAFÍA E HIDROLOGÍA
81 15 19 00 : GEOFÍSICA
46 10 15 00 : ROPA DE SEGURIDAD
46 10 16 00 : CALZADO DE PROTECCIÓN
46 10 18 00 : PROTECCIÓN Y ACCESORIOS PARA LA VISIÓN
46 10 19 00 : PROTECTORES AUDITIVOS
46 10 20 00 : PROTECCIÓN DE LA RESPIRACIÓN
46 10 21 00 : EQUIPO Y SUMINISTROS ANTIESTÁTICOS
46 10 22 00 : EQUIPO DE APOYO ERGONÓMICO
46 10 23 00 : PROTECCIÓN ANTI CAÍDA Y EQUIPO DE RESCATE
46 10 24 00 : EQUIPO DE LIMPIEZA DE SEGURIDAD Y MATERIALES DE DESCONTAMINACIÓN
46 10 25 00 : ARMAS O DISPOSITIVOS DE SEGURIDAD PERSONAL
30 10 29 00 : PILARES
30 10 31 00 : RIELES
30 10 39 00 : EJES
30 11 15 00 : CONCRETO Y MORTEROS
30 11 16 00 : CEMENTO Y CAL
30 11 18 00 : AGREGADOS
30 11 19 00 : ELEMENTOS PARA REFORZAR CONCRETO
30 12 15 00 : DERIVADOS BITUMINOSOS
30 12 16 00 : ASFALTOS
30 12 18 00 : MATERIALES DE ARQUITECTURA PAISAJÍSTICA
30 13 17 00 : AZULEJOS Y BALDOSAS
30 13 16 00 : LADRILLOS
30 14 15 00 : AISLAMIENTO TÉRMICO
30 14 16 00 : AISLAMIENTO ESPECIAL
30 14 17 00 : CAPAS DE SELLAMIENTO DE AISLAMIENTO
41 10 15 00 : EQUIPO Y SUMINISTROS PARA LA MEZCLA, LA DISPERSIÓN Y LA HOMOGENEIZACIÓN...
41 10 38 00 : EQUIPO Y SUMINISTROS PARA LA MEZCLA Y LA AGITACIÓN POR CAJADURA O VARI...
41 10 39 00 : CENTRIFUGADORAS DE LABORATORIO Y ACCESORIOS
41 10 42 00 : EQUIPO Y SUMINISTROS DE PURIFICACIÓN DE AGUA PARA LABORATORIO



CERTIFICADO DE INSCRIPCIÓN Y CLASIFICACIÓN EN EL REGISTRO DE PROPONENTES

Fecha expedición: 20/09/2023 - 09:05:17
Recibo No. S000817667, Valor 62000

CÓDIGO DE VERIFICACIÓN zqFhaV5D2M

Verifique el contenido y confiabilidad de este certificado, ingresando a https://si.confaceminas.co/ver/planilla/cv.php?empresa=38 y digite el respectivo código, para que visualice la imagen generada al momento de su expedición. La verificación se puede realizar de manera limitada, durante 60 días calendario contados a partir de la fecha de su expedición.

- 41 11 15 00 : INSTRUMENTOS DE MEDICIÓN DEL PESCO
41 11 16 00 : INSTRUMENTOS DE MEDIDA DE LONGITUD, ESPESOR O DISTANCIA
41 11 17 00 : INSTRUMENTOS Y ACCESORIOS DE VISIÓN Y OBSERVACIÓN
41 11 18 00 : EQUIPO DE EXAMEN NO DESTRUCTIVO
41 11 19 00 : INSTRUMENTOS INDICADORES Y DE REGISTRO
41 11 21 00 : TRANSDUCTORES
41 11 22 00 : INSTRUMENTOS DE MEDIDA DE TEMPERATURA Y CALOR
41 11 23 00 : INSTRUMENTOS DE MEDICIÓN DE LA HUMEDAD
41 11 24 00 : INSTRUMENTOS DE MEDIDA Y CONTROL DE LA PRESIÓN
41 11 28 00 : EQUIPO E INSTRUMENTOS RELACIONADOS CON EL TRANSPORTE
41 11 41 00 : INSTRUMENTOS SISMOLÓGICOS
41 11 43 00 : INSTRUMENTOS HIDROLÓGICOS
42 12 15 00 : EQUIPO VETERINARIO
42 12 17 00 : MOBILIARIO CLÍNICO VETERINARIO
40 17 15 00 : TUBOS Y TUBERIAS COMERCIALES
40 18 30 00 : TUBERIAS DE CAUCHO Y PLÁSTICO
22 10 15 00 : MAQUINARIA PARA TRABAJO DE DESMORTE
22 10 16 00 : EQUIPO DE PAVIMENTACIÓN
22 10 17 00 : COMPONENTES DE EQUIPO PESADO
22 10 20 00 : CRÁNEOS DE ELEVACIÓN
22 10 20 00 : EQUIPO Y MAQUINARIA DE DEMOLICIÓN DE EDIFICIOS
24 14 15 00 : SUMINISTROS PARA SEGURIDAD Y PROTECCIÓN
24 14 18 00 : TANQUES Y CILINDROS Y SUS ACCESORIOS
25 10 16 00 : VEHICULOS DE TRANSPORTE DE PRODUCTOS Y MATERIALES
25 12 17 00 : EQUIPO Y SISTEMAS DE APOYO FERROVIARIO
27 11 15 00 : HERRAMIENTAS DE CORTE Y ENGARZADO Y FUNZONES
27 11 16 00 : HERRAMIENTAS DE PERILAR
27 11 17 00 : LLAVES INGLESAS Y GUIAS
27 11 18 00 : HERRAMIENTAS DE MEDIDA Y BOCETAJE
27 11 20 00 : HERRAMIENTAS MANUALES DE JARDINERÍA, AGRICULTURA Y FORESTACIÓN
27 11 21 00 : HERRAMIENTAS DE SUJECIÓN Y FIJACIÓN
27 11 22 00 : HERRAMIENTAS DE ALBAÑILERÍA Y CONCRETO
27 11 23 00 : HERRAMIENTAS DE MARCAR
27 11 24 00 : HERRAMIENTAS DE INSERCIÓN Y AJUSTE
27 11 25 00 : HERRAMIENTAS PARA AFALANCAR Y CURVAR
27 11 26 00 : HERRAMIENTAS PARA PRECINTAR
27 11 27 00 : HERRAMIENTAS MECÁNICAS
27 11 28 00 : CONEXIONES DE HERRAMIENTAS Y ACCESORIOS
27 11 29 00 : HERRAMIENTAS DISPENSADORAS
27 11 30 00 : CEPILLOS
27 11 31 00 : HERRAMIENTAS DE ARRASTRE
27 11 32 00 : JUEGOS DE HERRAMIENTAS



CERTIFICADO DE INSCRIPCIÓN Y CLASIFICACIÓN EN EL REGISTRO DE PROPONENTES

Fecha expedición: 20/09/2023 - 09:05:17
Recibo No. S000817667, Valor 62000

CÓDIGO DE VERIFICACIÓN zqFhaV5D2M

Verifique el contenido y confiabilidad de este certificado, ingresando a https://si.confaceminas.co/ver/planilla/cv.php?empresa=38 y digite el respectivo código, para que visualice la imagen generada al momento de su expedición. La verificación se puede realizar de manera limitada, durante 60 días calendario contados a partir de la fecha de su expedición.

- 27 11 33 00 : HERRAMIENTAS MANUALES DE PRECISIÓN
27 13 15 00 : HERRAMIENTAS NEUMÁTICAS
27 13 17 00 : CILINDROS NEUMÁTICOS Y COMPONENTES
11 11 18 00 : ARCILLAS
30 17 17 00 : PRODUCTOS DE CRISTAL
31 21 15 00 : PINTURAS Y TAPA POROS
31 21 16 00 : ADITIVOS PARA PINTURAS
31 21 16 00 : DISOLVENTES Y DILUYENTES PARA PINTURAS
31 21 19 00 : APLICADORES DE PINTURA Y ACCESORIOS PARA PINTAR
12 16 25 00 : ROMPEDORES DE EMULSIÓN
11 10 15 00 : MINERALES
92 10 15 00 : SERVICIOS DE POLICÍA
92 10 16 00 : SERVICIOS DE BOMBEROS
92 10 17 00 : SISTEMAS DE CÁRCELES Y PRISIONES
92 10 18 00 : SISTEMAS JUDICIALES
92 10 19 00 : SERVICIOS DE RESCATE
39 11 16 00 : ILUMINACIÓN EXTERIOR Y ARTEFACTOS
78 14 15 00 : SERVICIOS DE ORGANIZACIÓN DE TRANSPORTES
30 12 19 00 : MATERIALES PARA ESTABILIZACIÓN Y REFUERZO DE SUELOS
30 10 20 00 : PRODUCTOS ESTRUCTURALES
24 10 15 00 : CAMIONES INDUSTRIALES
46 16 15 00 : CONTROL DE TRÁFICO
40 17 16 00 : TUBOS Y TUBERIAS INDUSTRIALES
40 17 17 00 : ADAPTADORES DE TUBOS
40 17 21 00 : CODOS PARA TUBOS
40 17 24 00 : TAPAS PARA TUBOS
40 17 25 00 : CONECTORES DE TUBOS
40 17 26 00 : ACOPLER DE TUBOS
40 17 28 00 : CODOS DE TUBOS
41 11 39 00 : EQUIPO PARA MEDICIÓN DE SUELOS
41 11 40 00 : EQUIPO DE MEDIDA DE ROCAS Y ESTRATOS
72 15 22 00 : SERVICIOS DE MONTAJE DE ACERO ESTRUCTURAL
30 10 24 00 : VARILLAS
93 14 20 00 : DESARROLLO URBANO
70 17 18 00 : SERVICIOS DE DRENAJE
93 14 19 00 : DESARROLLO RURAL
30 10 15 00 : ÁNGULOS
30 10 17 00 : VIGAS
30 10 18 00 : CONDUCTOS
30 16 17 00 : SUELOS
55 12 17 00 : SEÑALIZACIÓN
12 16 49 00 : AGENTES DE IMPERMEABILIZACIÓN



CERTIFICADO DE INSCRIPCIÓN Y CLASIFICACIÓN EN EL REGISTRO DE PROPONENTES

Fecha expedición: 20/09/2023 - 09:05:17
Recibo No. S000817667, Valor 62000

CÓDIGO DE VERIFICACIÓN zzFtwV5D2M

Verifique el contenido y confiabilidad de este certificado, ingresando a https://si.comercio.com.co/verificar/verificar.php?empresa=38 y digite el respectivo código, para que visualice la imagen generada al momento de su expedición. La verificación se puede realizar de manera ilimitada, durante 60 días calendario contados a partir de la fecha de su expedición.

- 40 10 17 00 : ENFRIAMIENTO
22 10 19 00 : MAQUINARIA Y ACCESORIOS DE CONSTRUCCION DE EDIFICIOS
73 12 18 00 : SERVICIOS DE INDUSTRIA DE PRODUCTOS DE MINERALES NO METALICOS
14 16 00 : VÁLVULAS
40 14 17 00 : MATERIAL DE FERRETERÍA Y ACCESORIOS
40 14 19 00 : CONDUCTOS
40 14 20 00 : MANGUERAS
72 15 11 00 : SERVICIOS DE CONSTRUCCIÓN DE PLAMERÍA
72 12 13 00 : SERVICIOS DE CONSTRUCCÓN DE TALLERES AUTOMOTRICES Y ESTACIONES DE SER...
72 15 36 00 : SERVICIOS DE TERMINADO INTERIOR, DOTACIÓN Y REMODELACION
72 11 19 00 : HERRAMIENTAS GRUESAS Y DE ACABADO
27 14 10 00 : SERVICIOS DE CONSTRUCCIÓN DE AUTOPISTAS Y CARRETERAS
30 10 22 00 : PLANCHA
30 10 28 00 : PILOTAJE
31 12 17 00 : PIEZAS FUNDIDAS CENTRÍFUGAS MECANIZADAS
31 37 11 00 : LADRILLOS REFRACTARIOS
31 16 34 00 : REDES DE METAL Y ESTRUCTURAS DE CRIBADO

*** EXPERIENCIA No. 207 :

NÚMERO CONSECUTIVO DEL CONTRATO:212
CONTRATO CELEBRADO POR :1 - EL PROponente
NOMBRE DEL CONTRATISTA :CALING LIMITADA
NOMBRE DEL CONTRATANTE :MUNICIPIO DE AQUITANIA
VALOR CONTRATADO EN SMLMV :579,70

SG FM CL PR - DESCRIPCIÓN

- 95 10 16 00 : LOTES COMERCIALES
95 10 18 00 : LOTES DE TERRENOS GUBERNAMENTALES
95 12 17 00 : EDIFICIOS Y ESTRUCTURAS PÚBLICOS
95 12 23 00 : EDIFICIOS Y ESTRUCTURAS DE SALUD Y DEPORTIVAS
10 29 00 : SERVICIOS DE MANTENIMIENTO Y REPARACIÓN DE INSTALACIONES
10 33 00 : SERVICIOS DE MANTENIMIENTO Y REPARACIÓN DE INFRAESTRUCTURA
10 15 00 : INGENIERÍA CIVIL Y ARQUITECTURA
72 14 11 00 : SERVICIOS DE CONSTRUCCÓN Y REVESTIMIENTO Y PAVIMENTACIÓN DE INFRAEST...
72 14 12 00 : SERVICIOS DE CONSTRUCCÓN MARINA
70 11 17 00 : PARQUES, JARDINES Y BUERTOS
95 11 16 00 : VÍAS DE TRÁFICO ABIERTO
95 12 16 00 : EDIFICIOS Y ESTRUCTURAS DE TRANSPORTE
72 10 15 00 : SERVICIOS DE APOYO PARA LA CONSTRUCCÓN
72 15 27 00 : SERVICIOS DE INSTALACIÓN Y REPARACIÓN DE CONCRETO
72 12 11 00 : SERVICIOS DE CONSTRUCCÓN DE EDIFICIOS COMERCIALES Y DE OFICINA
81 10 22 00 : INGENIERÍA DE TRANSPORTE



CERTIFICADO DE INSCRIPCIÓN Y CLASIFICACIÓN EN EL REGISTRO DE PROPONENTES

Fecha expedición: 20/09/2023 - 09:05:17
Recibo No. S000817667, Valor 62000

CÓDIGO DE VERIFICACIÓN zzFtwV5D2M

Verifique el contenido y confiabilidad de este certificado, ingresando a https://si.comercio.com.co/verificar/verificar.php?empresa=38 y digite el respectivo código, para que visualice la imagen generada al momento de su expedición. La verificación se puede realizar de manera ilimitada, durante 60 días calendario contados a partir de la fecha de su expedición.

- 95 11 15 00 : VÍAS DE TRÁFICO LIMITADO
95 14 16 00 : EDIFICIOS Y ESTRUCTURAS PREFABRICADOS RESIDENCIALES
81 14 16 00 : MANEJO DE CADENA DE SUMINISTROS
81 14 15 00 : CONTROL DE CALIDAD
30 12 17 00 : MATERIALES DE CONSTRUCCÓN DE CAMINOS Y CARRILERAS
84 14 16 00 : AGENCIAS DE CRÉDITO PERSONAL
11 11 16 00 : PIEDRA
11 11 17 00 : ARPNA
11 11 15 00 : BARRO Y TIERRA
42 24 15 00 : SUMINISTROS DE VACIADO DE ESCAYOLA Y TABLILLAS
49 24 15 00 : EQUIPO DE PARQUES INFANTILES
95 10 15 00 : LOTES RESIDENCIALES
95 12 18 00 : EDIFICIOS Y ESTRUCTURAS UTILITARIOS
95 12 19 00 : EDIFICIOS Y ESTRUCTURAS EDUCACIONALES Y DE ADMINISTRACIÓN
95 12 20 00 : EDIFICIOS Y ESTRUCTURAS HOSPITALARIAS
95 12 21 00 : EDIFICIOS Y ESTRUCTURAS DE ACOMODACIONES
95 12 24 00 : EDIFICIOS Y ESTRUCTURAS INDUSTRIALES
95 12 25 00 : EDIFICIOS Y ESTRUCTURAS AGRÍCOLAS Y DE CULTIVOS Y PESCA
95 13 16 00 : EDIFICIOS Y ESTRUCTURAS RELIGIOSAS
95 12 27 00 : EDIFICIOS Y ESTRUCTURAS DE DEFENSA
95 13 16 00 : EDIFICIOS Y ESTRUCTURAS COMERCIALES E INDUSTRIALES PORTÁTILES
95 14 18 00 : EDIFICIOS Y ESTRUCTURAS PREFABRICADOS DE EMERGENCIA Y ALIVIO
70 13 15 00 : PROTECCIÓN DEL TERRENO Y DEL SUELO
70 13 16 00 : PREPARACIÓN DEL TERRENO Y DEL SUELO
70 13 17 00 : GESTIÓN DEL TERRENO Y DEL SUELO
72 10 31 00 : INSTALACIÓN Y REPARACIÓN DE SERVICIOS DE BANDAS TRANSPORTADORAS
72 12 15 00 : SERVICIOS DE CONSTRUCCÓN DE PLANTAS INDUSTRIALES
72 14 15 00 : SERVICIOS DE PREPARACIÓN DE TIERRAS
72 14 13 00 : SERVICIO DE CONSTRUCCÓN DE FACILIDADES ATLÉTICAS Y RECREATIVAS
72 14 14 00 : SERVICIOS DE CONSTRUCCÓN Y REPARACIÓN DE FACILIDADES DE DETENCIÓN
72 14 16 00 : SERVICIOS DE CONSTRUCCÓN DE SISTEMAS DE TRÁNSITO MASIVO
72 14 17 00 : SERVICIOS DE ALQUILER O ARRENDAMIENTO DE EQUIPO Y MAQUINARIA DE CONSTRU...
72 15 13 00 : SERVICIOS DE PINTURA E INSTALACIÓN DE PAPEL DE COLGADURA
72 15 19 00 : SERVICIOS DE ALBAÑILERÍA Y MAFESTERÍA
72 15 25 00 : SERVICIOS DE INSTALACIÓN DE PISOS
72 15 35 00 : SERVICIOS DE LIMPIEZA ESTRUCTURAL EXTERNA
72 15 39 00 : SERVICIO DE PREPARACIÓN DE OBRAS DE CONSTRUCCÓN
72 15 45 00 : SERVICIOS DE MANTENIMIENTO E INSTALACIÓN DE EQUIPO PESADO
72 15 24 00 : SERVICIOS DE MONTAJE E INSTALACIÓN DE VENTANAS Y PUERTAS
72 15 44 00 : SERVICIOS DE MANTENIMIENTO Y FABRICACIÓN DE ACCESORIOS PARA TUBERÍAS
73 18 10 00 : SERVICIOS DE MAQUINADO
73 18 19 00 : SERVICIOS DE SOLDADURA



CERTIFICADO DE INSCRIPCIÓN Y CLASIFICACIÓN EN EL REGISTRO DE PROPONENTES

Fecha expedición: 20/09/2023 - 09:05:17
Recibo No. S000817667, Valor 62000

CÓDIGO DE VERIFICACIÓN zzFtwV5D2M

Verifique el contenido y confiabilidad de este certificado, ingresando a https://si.comercio.com.co/verificar/verificar.php?empresa=38 y digite el respectivo código, para que visualice la imagen generada al momento de su expedición. La verificación se puede realizar de manera ilimitada, durante 60 días calendario contados a partir de la fecha de su expedición.

- 73 15 17 00 : TRATAMIENTO DE MATERIALES
73 15 18 00 : SERVICIOS DE CONVERSIÓN
77 10 15 00 : EVALUACIÓN DE IMPACTO AMBIENTAL
10 16 00 : PLANEACIÓN AMBIENTAL
10 17 00 : SERVICIOS DE ASESORIA AMBIENTAL
10 18 00 : AUDITORIA AMBIENTAL
77 10 19 00 : SERVICIOS DE INVESTIGACIÓN DE CONTAMINACIÓN DEL AIRE
77 10 20 00 : SERVICIOS DE REPORTE AMBIENTAL
77 11 15 00 : SERVICIOS DE SEGURIDAD AMBIENTAL
77 11 16 00 : REHABILITACIÓN AMBIENTAL
77 12 15 00 : CONTAMINACIÓN DEL AIRE
77 12 16 00 : CONTAMINACIÓN DEL SUELO
77 12 17 00 : CONTAMINACIÓN DEL AGUA
78 10 18 00 : TRANSPORTE DE CARGA POR CARRETERA
78 10 21 00 : SERVICIOS DE OLEODUCTOS
78 14 19 00 : SERVICIOS DE ALQUILER DE CONTENEDORES DE TRANSPORTE
80 10 16 00 : GERENCIA DE PROYECTOS
80 10 17 00 : GERENCIA INDUSTRIAL
80 11 17 00 : RECLUTAMIENTO DE PERSONAL
81 10 16 00 : INGENIERÍA MECÁNICA
81 10 25 00 : SERVICIOS DE PERMISOS
81 10 26 00 : SERVICIOS DE MUESTREO
81 10 27 00 : SERVICIOS DE DISEÑO E INGENIERÍA DE SISTEMAS INSTRUMENTADOS DE CONTROL
81 12 15 00 : ANÁLISIS ECONÓMICO
81 15 16 00 : CARTOGRAFÍA
81 15 17 00 : GEOLOGÍA
81 15 18 00 : OCEANOGRAFÍA E HIDROLOGÍA
81 15 19 00 : GEOFÍSICA
46 18 15 00 : ROPA DE SEGURIDAD
46 18 16 00 : CALZADO DE PROTECCIÓN
46 18 18 00 : PROTECCIÓN Y ACCESORIOS PARA LA VISIÓN
46 18 19 00 : PROTECTORES AUDITIVOS
46 19 20 00 : PROTECCIÓN DE LA RESPIRACIÓN
46 18 21 00 : EQUIPO Y SUMINISTROS ANTIESTÁTICOS
46 18 22 00 : EQUIPO DE APOYO ERGONOMICO
46 18 23 00 : PROTECCION ANTI CAIDA Y EQUIPO DE RESCATE
46 18 24 00 : EQUIPO DE LIMPIEZA DE SEGURIDAD Y MATERIALES DE DESCONTAMINACIÓN
46 18 25 00 : ARMAS O DISPOSITIVOS DE SEGURIDAD PERSONAL
30 10 29 00 : PILARES
30 10 31 00 : RIELES
30 10 39 00 : EJES
30 11 15 00 : CONCRETO Y MORTEROS



CERTIFICADO DE INSCRIPCIÓN Y CLASIFICACIÓN EN EL REGISTRO DE PROPONENTES

Fecha expedición: 20/09/2023 - 09:05:17
Recibo No. S000817667, Valor 62000

CÓDIGO DE VERIFICACIÓN zzFtwV5D2M

Verifique el contenido y confiabilidad de este certificado, ingresando a https://si.comercio.com.co/verificar/verificar.php?empresa=38 y digite el respectivo código, para que visualice la imagen generada al momento de su expedición. La verificación se puede realizar de manera ilimitada, durante 60 días calendario contados a partir de la fecha de su expedición.

- 30 11 16 00 : CEMENTO Y CAL
30 11 18 00 : AGREGADOS
30 11 19 00 : ELEMENTOS PARA REFORZAR CONCRETO
30 12 15 00 : DERIVADOS BITUMINOSOS
30 12 16 00 : ASEALTOS
30 12 18 00 : MATERIALES DE ARQUITECTURA PAISAJÍSTICA
30 13 17 00 : AZULEJOS Y BALDOSAS
30 13 16 00 : LADRILLOS
30 14 15 00 : AISLAMIENTO TÉRMICO
30 14 16 00 : AISLAMIENTO ESPECIAL
30 14 17 00 : CAPAS DE SELLAMIENTO DE AISLAMIENTO
41 10 15 00 : EQUIPO Y SUMINISTROS PARA LA MEZCLA, LA DISPERSIÓN Y LA HOMOGENEIZACIÓN...
41 10 38 00 : EQUIPO Y SUMINISTROS PARA LA MEZCLA Y LA AGITACIÓN FOR SACUDIDA O VARI...
41 10 39 00 : CENTRIFUGADORAS DE LABORATORIO Y ACCESORIOS
41 10 42 00 : EQUIPO Y SUMINISTROS DE PURIFICACIÓN DE AGUA PARA LABORATORIO
41 11 15 00 : INSTRUMENTOS DE MEDICIÓN DEL PESO
41 11 16 00 : INSTRUMENTOS DE MEDIDA DE LONGITUD, ESPESOR O DISTANCIA
41 11 17 00 : INSTRUMENTOS Y ACCESORIOS DE VISIÓN Y OBSERVACION
41 11 18 00 : EQUIPO DE EXAMEN NO DESTRUCTIVO
41 11 19 00 : INSTRUMENTOS INDICADORES Y DE REGISTRO
41 11 21 00 : TRANSDUCTORES
41 11 22 00 : INSTRUMENTOS DE MEDIDA DE TEMPERATURA Y CALOR
41 11 23 00 : INSTRUMENTOS DE MEDICIÓN DE LA HUMEDAD
41 11 24 00 : INSTRUMENTOS DE MEDIDA Y CONTROL DE LA PRESIÓN
41 11 28 00 : EQUIPO E INSTRUMENTOS RELACIONADOS CON EL TRANSPORTE
41 11 41 00 : INSTRUMENTOS SISMOLÓGICOS
41 11 43 00 : INSTRUMENTOS HIDROLÓGICOS
42 12 15 00 : EQUIPO VETERINARIO
42 12 17 00 : MOBILIARIO CLÍNICO VETERINARIO
40 17 15 00 : TUROS Y TUBERÍAS COMERCIALES
40 18 30 00 : TUBERÍAS DE CAUCHO Y PLÁSTICO
22 10 15 00 : MAQUINARIA PARA TRABAJO DE DESMONTE
22 10 16 00 : EQUIPO DE PAVIMENTACIÓN
22 10 17 00 : COMPONENTES DE EQUIPO PESADO
22 10 18 00 : GRÚAS DE ELEVACIÓN
22 10 20 00 : EQUIPO Y MAQUINARIA DE DEMOLICIÓN DE EDIFICIOS
24 14 15 00 : SUMINISTROS PARA SEGURIDAD Y PROTECCIÓN
24 11 18 00 : TANQUES Y CILINDROS Y SUS ACCESORIOS
25 10 16 00 : VEHÍCULOS DE TRANSPORTE DE PRODUCTOS Y MATERIALES
25 12 17 00 : EQUIPO Y SISTEMAS DE APOYO FERROVIARIO
27 11 15 00 : HERRAMIENTAS DE CORTE Y ENGARGAZO Y FUNZONES
27 11 16 00 : HERRAMIENTAS DE PERFILAR

230



CERTIFICADO DE INSCRIPCIÓN Y CLASIFICACIÓN EN EL REGISTRO DE PROPONENTES

Fecha expedición: 20/09/2023 - 09:05:17
Recibo No. S000817667, Valor 62000

CÓDIGO DE VERIFICACIÓN zqFhsVSD2M

Verifique el contenido y confiabilidad de este certificado, ingresando a https://si.comerciamas.co/verifica/planilla/cv.php?empresa=36 y digite el respectivo código, para que visualice la imagen generada al momento de su expedición. La verificación se puede realizar de manera limitada, durante 60 días calendario contados a partir de la fecha de su expedición.

- 27 11 17 00 : LLAVES INGLESAS Y GUÍAS
27 11 18 00 : HERRAMIENTAS DE MEDIDA Y SOCETEJE
27 11 20 00 : HERRAMIENTAS MANUALES DE JARDINERIA, AGRICULTURA Y FORESTACIÓN
27 11 21 00 : HERRAMIENTAS DE SUJECCIÓN Y FLOTACIÓN
27 11 22 00 : HERRAMIENTAS DE ALBAÑILERIA Y CONCRETO
27 11 23 00 : HERRAMIENTAS DE MARCAR
27 11 24 00 : HERRAMIENTAS DE INSERCIÓN Y AJUSTE
27 11 25 00 : HERRAMIENTAS PARA APALANCAR Y CURVAR
27 11 26 00 : HERRAMIENTAS PARA PRECINTAR
27 11 27 00 : HERRAMIENTAS MECÁNICAS
27 11 28 00 : CONEXIONES DE HERRAMIENTAS Y ACCESORIOS
27 11 29 00 : HERRAMIENTAS DISPENSADORAS
27 11 30 00 : CEPILLOS
27 11 31 00 : HERRAMIENTAS DE ARRASTRE
27 11 32 00 : JUEGOS DE HERRAMIENTAS
27 11 33 00 : HERRAMIENTAS MANUALES DE PRECISIÓN
27 13 15 00 : HERRAMIENTAS NEUMÁTICAS
27 13 17 00 : CILINDROS NEUMÁTICOS Y COMPONENTES
11 11 18 00 : ARCILLAS
30 17 17 00 : PRODUCTOS DE CRISTAL
31 21 15 00 : PINTURAS Y TAPA POROS
31 21 16 00 : ADITIVOS PARA PINTURAS
31 21 19 00 : DISOLVENTES Y DILUYENTES PARA PINTURAS
31 21 19 00 : APLICADORES DE PINTURA Y ACCESORIOS PARA PINTAR
12 16 25 00 : ROMPEDORES DE EMULSIÓN
11 10 15 00 : MINERALES
92 10 15 00 : SERVICIOS DE POLICIA
92 10 16 00 : SERVICIOS DE BOMBEROS
92 10 17 00 : SISTEMAS DE CÁRCELES Y PRISIONES
92 10 18 00 : SISTEMAS JUDICIALES
92 10 19 00 : SERVICIOS DE RESCATE
39 11 16 00 : ILUMINACIÓN EXTERIOR Y ARTEFACTOS
78 14 15 00 : SERVICIOS DE ORGANIZACIÓN DE TRANSPORTES
30 12 19 00 : MATERIALES PARA ESTABILIZACIÓN Y REFUERZO DE SUELOS
30 10 36 00 : PRODUCTOS ESTRUCTURALES
24 10 15 00 : CAMIONES INDUSTRIALES
46 16 15 00 : CONTROL DE TRÁFICO
40 17 16 00 : TUBOS Y TUBERIAS INDUSTRIALES
40 17 17 00 : ADAPTADORES DE TUBOS
40 17 21 00 : CODOS PARA TUBOS
40 17 24 00 : TAPAS PARA TUBOS
40 17 25 00 : CONECTORES DE TUBOS



CERTIFICADO DE INSCRIPCIÓN Y CLASIFICACIÓN EN EL REGISTRO DE PROPONENTES

Fecha expedición: 20/09/2023 - 09:05:17
Recibo No. S000817667, Valor 62000

CÓDIGO DE VERIFICACIÓN zqFhsVSD2M

Verifique el contenido y confiabilidad de este certificado, ingresando a https://si.comerciamas.co/verifica/planilla/cv.php?empresa=36 y digite el respectivo código, para que visualice la imagen generada al momento de su expedición. La verificación se puede realizar de manera limitada, durante 60 días calendario contados a partir de la fecha de su expedición.

- 40 17 26 00 : ACOPLER DE TUBOS
40 17 28 00 : CODOS DE TUBOS
41 11 39 00 : EQUIPO PARA MEDICIÓN DE SUELOS
41 11 40 00 : EQUIPO DE MEDIDA DE ROCAS Y ESTRATOS
72 15 29 00 : SERVICIOS DE MONTAJE DE ACERO ESTRUCTURAL
30 10 24 00 : VARILLAS
93 14 20 00 : DESARROLLO URBANO
70 17 18 00 : SERVICIOS DE DRENAJE
93 14 19 00 : DESARROLLO RURAL
30 10 15 00 : ANGULOS
30 10 17 00 : VIGAS
30 10 18 00 : CONDUCTOS
30 16 17 00 : SUELOS
55 12 17 00 : SERIALIZACIÓN
12 16 49 00 : AGENTES DE IMPERMEABILIZACIÓN
40 10 17 00 : ENFRIAMIENTO
22 10 19 00 : MAQUINARIA Y ACCESORIOS DE CONSTRUCCIÓN DE EDIFICIOS
73 12 18 00 : SERVICIOS DE INDUSTRIA DE PRODUCTOS DE MINERALES NO METALICOS
40 14 16 00 : VÁLVULAS
40 14 17 00 : MATERIAL DE FERRETERIA Y ACCESORIOS
40 14 19 00 : CONDUCTOS
40 14 20 00 : MANGUERAS
72 15 11 00 : SERVICIOS DE CONSTRUCCIÓN DE PLOMERIA
72 12 13 00 : SERVICIOS DE CONSTRUCCIÓN DE TALLERES AUTOMOTRICES Y ESTACIONES DE SER...
72 15 36 00 : SERVICIOS DE TERMINADO INTERIOR, DOTACIÓN Y REMODELACIÓN
27 11 19 00 : HERRAMIENTAS GRUESAS Y DE ACABADO
72 14 10 00 : SERVICIOS DE CONSTRUCCIÓN US AUTOPISTAS Y CARRETERAS
30 10 22 00 : PLANCHA
30 10 28 00 : PILOTAJE
31 12 17 00 : PIEZAS PUNJIDAS CENTRIFUGAS MECANIZADAS
31 37 11 00 : LADRILLOS REFRACTARIOS
31 16 34 00 : REDES DE METAL Y ESTRUCTURAS DE CRIBADO

*** EXPERIENCIA No.208 :
NÚMERO CONSECUTIVO DEL CONTRATO:213
CONTRATO CELEBRADO POR :1 - EL PROPONENTE
NOMBRE DEL CONTRATISTA :CALING LIMITADA
NOMBRE DEL CONTRATANTE :MUNICIPIO DE FIRAVITOBA
VALOR CONTRATADO EN SMMLV :579,71

SG FM CL PR - DESCRIPCIÓN
95 10 16 00 : LOTES COMERCIALES



CERTIFICADO DE INSCRIPCIÓN Y CLASIFICACIÓN EN EL REGISTRO DE PROPONENTES

Fecha expedición: 20/09/2023 - 09:05:17
Recibo No. S000817667, Valor 62000

CÓDIGO DE VERIFICACIÓN zqFhsVSD2M

Verifique el contenido y confiabilidad de este certificado, ingresando a https://si.comerciamas.co/verifica/planilla/cv.php?empresa=36 y digite el respectivo código, para que visualice la imagen generada al momento de su expedición. La verificación se puede realizar de manera limitada, durante 60 días calendario contados a partir de la fecha de su expedición.

- 95 10 18 00 : LOTES DE TERRENOS GUBERNAMENTALES
95 12 17 00 : EDIFICIOS Y ESTRUCTURAS PÚBLICOS
95 12 23 00 : EDIFICIOS Y ESTRUCTURAS DE SALUD Y DEPORTIVAS
72 10 29 00 : SERVICIOS DE MANTENIMIENTO Y REPARACIÓN DE INSTALACIONES
72 10 33 00 : SERVICIOS DE MANTENIMIENTO Y REPARACION DE INFRAESTRUCTURA
81 10 15 00 : INGENIERIA CIVIL Y ARQUITECTURA
72 14 11 00 : SERVICIOS DE CONSTRUCCIÓN Y REVESTIMIENTO Y PAVIMENTACIÓN DE INFRAEST...
72 14 12 00 : SERVICIOS DE CONSTRUCCIÓN MARINA
70 11 17 00 : PARQUES, JARDINES Y HUERTOS
95 11 16 00 : VÍAS DE TRÁFICO ABIERTO
95 12 16 00 : EDIFICIOS Y ESTRUCTURAS DE TRANSPORTE
72 10 15 00 : SERVICIOS DE APOYO PARA LA CONSTRUCCIÓN
72 15 27 00 : SERVICIOS DE INSTALACIÓN Y REPARACIÓN DE CONCRETO
72 12 11 00 : SERVICIOS DE CONSTRUCCIÓN DE EDIFICIOS COMERCIALES Y DE OFICINA
81 10 22 00 : INGENIERIA DE TRANSPORTE
95 11 15 00 : VÍAS DE TRÁFICO LIMITADO
95 14 16 00 : EDIFICIOS Y ESTRUCTURAS PREFABRICADOS RESIDENCIALES
81 14 16 00 : MANEJO DE CADENA DE SUMINISTROS
81 14 15 00 : CONTROL DE CALIDAD
30 12 17 00 : MATERIALES DE CONSTRUCCIÓN DE CAMINOS Y CARRILERAS
84 14 16 00 : AGENCIAS DE CRÉDITO PERSONAL
11 11 16 00 : PIEDRA
11 11 17 00 : ARENA
11 11 15 00 : BAPRO Y TIERRA
42 24 15 00 : SUMINISTROS DE VACIADO DE ESCAYOLA Y TABILLAS
49 24 15 00 : EQUIPO DE PARQUES INFANTILES
95 10 15 00 : LOTES RESIDENCIALES
95 12 18 00 : EDIFICIOS Y ESTRUCTURAS UTILITARIOS
95 12 19 00 : EDIFICIOS Y ESTRUCTURAS EDUCACIONALES Y DE ADMINISTRACIÓN
95 12 20 00 : EDIFICIOS Y ESTRUCTURAS HOSPITALARIAS
95 12 21 00 : EDIFICIOS Y ESTRUCTURAS DE ACOMODACIONES
95 12 24 00 : EDIFICIOS Y ESTRUCTURAS INDUSTRIALES
35 12 25 00 : EDIFICIOS Y ESTRUCTURAS AGRÍCOLAS Y DE CULTIVOS Y PESCA
95 12 26 00 : EDIFICIOS Y ESTRUCTURAS RELIGIOSAS
95 12 27 00 : EDIFICIOS Y ESTRUCTURAS DE DEFENSA
95 13 16 00 : EDIFICIOS Y ESTRUCTURAS COMERCIALES E INDUSTRIALES PORTÁTILES
95 14 18 00 : EDIFICIOS Y ESTRUCTURAS PREFABRICADOS DE EMERGENCIA Y ALIVIO
70 13 15 00 : PROTECCIÓN DEL TERRENO Y DEL SUELO
70 13 16 00 : PREPARACIÓN DEL TERRENO Y DEL SUELO
70 13 17 00 : GESTIÓN DEL TERRENO Y DEL SUELO
72 10 21 00 : INSTALACIÓN Y REPARACIÓN DE SERVICIOS DE BANDAS TRANSPORTADORAS
72 12 15 00 : SERVICIOS DE CONSTRUCCIÓN DE PLANTAS INDUSTRIALES



CERTIFICADO DE INSCRIPCIÓN Y CLASIFICACIÓN EN EL REGISTRO DE PROPONENTES

Fecha expedición: 20/09/2023 - 09:05:17
Recibo No. S000817667, Valor 62000

CÓDIGO DE VERIFICACIÓN zqFhsVSD2M

Verifique el contenido y confiabilidad de este certificado, ingresando a https://si.comerciamas.co/verifica/planilla/cv.php?empresa=36 y digite el respectivo código, para que visualice la imagen generada al momento de su expedición. La verificación se puede realizar de manera limitada, durante 60 días calendario contados a partir de la fecha de su expedición.

- 72 14 15 00 : SERVICIOS DE PREPARACIÓN DE TIERRAS
72 14 13 00 : SERVICIO DE CONSTRUCCIÓN DE FACILIDADES ATLÉTICAS Y RECREATIVAS
72 14 14 00 : SERVICIOS DE CONSTRUCCIÓN Y REPARACION DE FACILIDADES DE DETENCIÓN
72 14 16 00 : SERVICIOS DE CONSTRUCCIÓN DE SISTEMAS DE TRÁNSITO MASIVO
72 14 17 00 : SERVICIOS DE ALQUILER O ARRENDAMIENTO DE EQUIPO Y MAQUINARIA DE CONSTRU...
72 15 13 00 : SERVICIOS DE PINTURA E INSTALACIÓN DE PAPEL DE COLGADURA
72 15 19 00 : SERVICIOS DE ALBAÑILERIA Y MAESTRERIA
72 15 25 00 : SERVICIOS DE INSTALACIÓN DE PISOS
72 15 35 00 : SERVICIOS DE LIMPIEZA ESTRUCTURAL EXTERNA
72 15 39 00 : SERVICIO DE PREPARACIÓN DE OBRAS DE CONSTRUCCIÓN
72 15 45 00 : SERVICIOS DE MANTENIMIENTO E INSTALACIÓN DE EQUIPO PESADO
72 15 24 00 : SERVICIOS DE MONTAJE E INSTALACIÓN DE VENTANAS Y PUERTAS
72 15 44 00 : SERVICIOS DE MANTENIMIENTO Y FABRICACIÓN DE ACCESORIOS PARA TUBERIAS
73 18 10 00 : SERVICIOS DE MAQUINADO
73 18 19 00 : SERVICIOS DE SOLDADURA
73 15 17 00 : TRATAMIENTO DE MATERIALES
73 15 18 00 : SERVICIOS DE CONVERSIÓN
77 10 15 00 : EVALUACIÓN DE IMPACTO AMBIENTAL
77 10 16 00 : PLANEACIÓN AMBIENTAL
77 10 17 00 : SERVICIOS DE ASESORIA AMBIENTAL
77 10 18 00 : AUDITORIA AMBIENTAL
77 10 19 00 : SERVICIOS DE INVESTIGACIÓN DE CONTAMINACIÓN
77 10 20 00 : SERVICIOS DE REPORTE AMBIENTAL
77 11 15 00 : SERVICIOS DE SEGURIDAD AMBIENTAL
77 11 16 00 : REHABILITACIÓN AMBIENTAL
77 12 15 00 : CONTAMINACIÓN DEL AIRE
77 12 16 00 : CONTAMINACIÓN DEL SUELO
77 12 17 00 : CONTAMINACIÓN DEL AGUA
78 10 18 00 : TRANSPORTE DE CARGA POR CARRETERA
78 10 21 00 : SERVICIOS DE OLEODUCTOS
78 14 19 00 : SERVICIOS DE ALQUILER DE CONTENEDORES DE TRANSPORTE
80 10 16 00 : GERENCIA DE PROYECTOS
80 10 17 00 : GERENCIA INDUSTRIAL
80 11 17 00 : RECLUTAMIENTO DE PERSONAL
81 10 16 00 : INGENIERIA MECÁNICA
81 10 25 00 : SERVICIOS DE PERMISOS
81 10 26 00 : SERVICIOS DE MUESTREO
81 10 27 00 : SERVICIOS DE DISEÑO E INGENIERIA DE SISTEMAS INSTRUMENTADOS DE CONTROL
81 12 15 00 : ANÁLISIS ECONÓMICO
81 15 16 00 : CARTOGRAFIA
81 15 17 00 : GEOLOGIA
81 15 18 00 : OCEANOGRAFIA E HIDROLOGIA



CERTIFICADO DE INSCRIPCIÓN Y CLASIFICACIÓN EN EL REGISTRO DE PROPONENTES

Fecha expedición: 20/09/2023 - 09:05:17

Recibo No. S000817667, Valor 62000

CÓDIGO DE VERIFICACIÓN zqFtaV5D2M

Verifique el contenido y confiabilidad de este certificado, ingresando a https://sl.comercios.com/ver/plan/ta/cv.php?empresa=38 y digite el respectivo código, para que visualice la imagen generada al momento de su expedición. La verificación se puede realizar de manera limitada, durante 60 días calendario contados a partir de la fecha de su expedición.

- 51 15 19 00 : GEOFÍSICA
46 18 15 00 : ROPA DE SEGURIDAD
46 18 16 00 : CALZADO DE PROTECCIÓN
46 18 18 00 : PROTECCIÓN Y ACCESORIOS PARA LA VISIÓN
46 18 19 00 : PROTECTORES AUDITIVOS
46 18 20 00 : PROTECCIÓN DE LA RESPIRACIÓN
46 18 21 00 : EQUIPO Y SUMINISTROS ANTIESTÁTICOS
46 18 22 00 : EQUIPO DE APOYO ERGONÓMICO
46 18 23 00 : PROTECCIÓN ANTI CAÍDA Y EQUIPO DE RESCATE
46 18 24 00 : EQUIPO DE LIMPIEZA DE SEGURIDAD Y MATERIALES DE DESCONTAMINACIÓN
46 18 25 00 : ARMAS O DISPOSITIVOS DE SEGURIDAD PERSONAL
30 10 29 00 : PILARES
30 10 31 00 : RIELES
30 10 39 00 : EJES
30 11 15 00 : CONCRETO Y MORTEROS
30 11 16 00 : CEMENTO Y CAL
30 11 18 00 : AGREGADOS
30 11 19 00 : ELEMENTOS PARA REFORZAR CONCRETO
30 12 15 00 : DERIVADOS BITUMINOSOS
30 12 16 00 : ASFALTOS
30 12 18 00 : MATERIALES DE ARQUITECTURA PAISAJÍSTICA
30 13 17 00 : AZULEJOS Y BALDOSAS
30 13 16 00 : LADRILLOS
30 14 15 00 : AISLAMIENTO TÉRMICO
30 14 16 00 : AISLAMIENTO ESPECIAL
30 14 17 00 : CAPAS DE SELLAMIENTO DE AISLAMIENTO
41 10 15 00 : EQUIPO Y SUMINISTROS PARA LA MEZCLA, LA DISPERSIÓN Y LA HOMOGENEIZACIÓN...
41 10 39 00 : EQUIPO Y SUMINISTROS PARA LA MEZCLA Y LA AGITACIÓN POR SACUDIDA O VARI...
41 10 39 00 : CENTRIFUGADORAS DE LABORATORIO Y ACCESORIOS
41 10 42 00 : EQUIPO Y SUMINISTROS DE PURIFICACIÓN DE AGUA PARA LABORATORIO
11 15 00 : INSTRUMENTOS DE MEDICIÓN DEL PESO
11 16 00 : INSTRUMENTOS DE MEDIDA DE LONGITUD, ESPESOR O DISTANCIA
11 17 00 : INSTRUMENTOS Y ACCESORIOS DE VISIÓN Y OBSERVACIÓN
41 11 18 00 : EQUIPO DE EXAMEN NO DESTRUCTIVO
41 11 19 00 : INSTRUMENTOS INDICADORES Y DE REGISTRO
41 11 21 00 : TRANSDUCTORES
41 11 22 00 : INSTRUMENTOS DE MEDIDA DE TEMPERATURA Y CALOR
41 11 23 00 : INSTRUMENTOS DE MEDICIÓN DE LA ACHEDAD
41 11 24 00 : INSTRUMENTOS DE MEDIDA Y CONTROL DE LA PRESIÓN
41 11 28 00 : EQUIPO E INSTRUMENTOS RELACIONADOS CON EL TRANSPORTE
41 11 41 00 : INSTRUMENTOS SISMOLÓGICOS
41 11 43 00 : INSTRUMENTOS HIDROLÓGICOS

231



CERTIFICADO DE INSCRIPCIÓN Y CLASIFICACIÓN EN EL REGISTRO DE PROPONENTES

Fecha expedición: 20/09/2023 - 09:05:17

Recibo No. S000817667, Valor 62000

CÓDIGO DE VERIFICACIÓN zqFtaV5D2M

Verifique el contenido y confiabilidad de este certificado, ingresando a https://sl.comercios.com/ver/plan/ta/cv.php?empresa=38 y digite el respectivo código, para que visualice la imagen generada al momento de su expedición. La verificación se puede realizar de manera limitada, durante 60 días calendario contados a partir de la fecha de su expedición.

- 42 12 15 00 : EQUIPO VETERINARIO
42 12 17 00 : MOBILIARIO CLÍNICO VETERINARIO
40 17 15 00 : TUBOS Y TUBERIAS COMERCIALES
40 18 30 00 : TUBERIAS DE CAUCHO Y PLÁSTICO
22 10 15 00 : MAQUINARIA PARA TRABAJO DE DESMONTE
22 10 16 00 : EQUIPO DE PAVIMENTACIÓN
22 10 17 00 : COMPONENTES DE EQUIPO PESADO
22 10 18 00 : GRÚAS DE ELEVACIÓN
22 10 20 00 : EQUIPO Y MAQUINARIA DE DEMOLICIÓN DE EDIFICIOS
24 14 15 00 : SUMINISTROS PARA SEGURIDAD Y PROTECCIÓN
24 11 19 00 : TANQUES Y CILINDROS Y SUS ACCESORIOS
25 10 16 00 : VEHICULOS DE TRANSPORTE DE PRODUCTOS Y MATERIALES
25 12 17 00 : EQUIPO Y SISTEMAS DE APOYO FERROVIARIO
27 11 15 00 : HERRAMIENTAS DE CORTE Y ENGARZADO Y PUNZONES
27 11 16 00 : HERRAMIENTAS DE PERFILAR
27 11 17 00 : LLAVES INGLESAS Y GUIAS
27 11 18 00 : HERRAMIENTAS DE MEDIDA Y SOCETAJE
27 11 20 00 : HERRAMIENTAS MANUALES DE JARDINERIA, AGRICULTURA Y FORESTACIÓN
27 11 21 00 : HERRAMIENTAS DE SUJECCIÓN Y FIJACIÓN
27 11 22 00 : HERRAMIENTAS DE ALBAÑILERÍA Y CONCRETO
27 11 23 00 : HERRAMIENTAS DE MARCAR
27 11 24 00 : HERRAMIENTAS DE INSERCIÓN Y AJUSTE
27 11 25 00 : HERRAMIENTAS PARA APALANCAR Y CURVAR
27 11 26 00 : HERRAMIENTAS PARA PRECINTAR
27 11 27 00 : HERRAMIENTAS MECANICAS
27 11 28 00 : CONEXIONES DE HERRAMIENTAS Y ACCESORIOS
27 11 29 00 : HERRAMIENTAS DISPENSADORAS
27 11 30 00 : CEPILLOS
27 11 31 00 : HERRAMIENTAS DE ARRASTRE
27 11 32 00 : JUEGOS DE HERRAMIENTAS
27 11 33 00 : HERRAMIENTAS MANUALES DE PRECISIÓN
27 13 15 00 : HERRAMIENTAS NEUMÁTICAS
27 13 17 00 : CILINDROS NEUMÁTICOS Y COMPONENTES
11 11 18 00 : ARCILLAS
30 17 17 00 : PRODUCTOS DE CRISTAL
31 21 15 00 : PINTURAS Y TAPA POROS
31 21 16 00 : ADITIVOS PARA PINTURAS
31 21 18 00 : DISOLVENTES Y DILUYENTES PARA PINTURAS
31 21 19 00 : APLICADORES DE PINTURA Y ACCESORIOS PARA PINTAR
12 16 25 00 : ROMPELORES DE EMULSIÓN
11 10 15 00 : MINERALES
32 10 15 00 : SERVICIOS DE POLICIA



CERTIFICADO DE INSCRIPCIÓN Y CLASIFICACIÓN EN EL REGISTRO DE PROPONENTES

Fecha expedición: 20/09/2023 - 09:05:17

Recibo No. S000817667, Valor 62000

CÓDIGO DE VERIFICACIÓN zqFtaV5D2M

Verifique el contenido y confiabilidad de este certificado, ingresando a https://sl.comercios.com/ver/plan/ta/cv.php?empresa=38 y digite el respectivo código, para que visualice la imagen generada al momento de su expedición. La verificación se puede realizar de manera limitada, durante 60 días calendario contados a partir de la fecha de su expedición.

- 92 10 16 00 : SERVICIOS DE BOMBEROS
92 10 17 00 : SISTEMAS DE CARCELES Y PRISIONES
92 10 18 00 : SISTEMAS JUDICIALES
92 10 19 00 : SERVICIOS DE RESCATE
11 16 00 : ILUMINACIÓN EXTERIOR Y ARTEFACTOS
41 14 15 00 : SERVICIOS DE ORGANIZACIÓN DE TRANSPORTES
30 12 19 00 : MATERIALES PARA ESTABILIZACIÓN Y REFUERZO DE SUELOS
30 10 36 00 : PRODUCTOS ESTRUCTURALES
24 10 15 00 : CAMIONES INDUSTRIALES
46 16 15 00 : CONTROL DE TRÁFICO
40 17 16 00 : TUBOS Y TUBERIAS INDUSTRIALES
40 17 17 00 : ADAPTADORES DE TUBOS
40 17 21 00 : CODOS PARA TUBOS
40 17 24 00 : TAPAS PARA TUBOS
40 17 25 00 : CONECTORES DE TUBOS
40 17 26 00 : ACOPLER DE TUBOS
40 17 28 00 : CODOS DE TUBOS
41 11 39 00 : EQUIPO PARA MEDICIÓN DE SUELOS
41 11 40 00 : EQUIPO DE MEDIDA DE ROCAS Y ESTRATOS
72 15 29 00 : SERVICIOS DE MONTAJE DE ACERO ESTRUCTURAL
30 10 24 00 : VARILLAS
93 14 20 00 : DESARROLLO URBANO
70 17 18 00 : SERVICIOS DE DRENAJE
93 14 19 00 : DESARROLLO RURAL
30 10 15 00 : ÁNGULOS
30 10 17 00 : VIGAS
30 10 18 00 : CONDUCTOS
30 16 17 00 : SUELOS
55 12 17 00 : SEÑALIZACIÓN
12 16 49 00 : AGENTES DE IMPERMEABILIZACIÓN
40 10 17 00 : ENFRIAMIENTO
22 10 19 00 : MAQUINARIA Y ACCESORIOS DE CONSTRUCCIÓN DE EDIFICIOS
73 12 18 00 : SERVICIOS DE INDUSTRIA DE PRODUCTOS DE MINERALES NO METALICOS
40 14 16 00 : VALVULAS
40 14 17 00 : MATERIAL DE FERRETERÍA Y ACCESORIOS
40 14 19 00 : CONDUCTOS
40 14 20 00 : MANGUERAS
72 15 11 00 : SERVICIOS DE CONSTRUCCIÓN DE PLOMERÍA
72 12 13 00 : SERVICIOS DE CONSTRUCCIÓN DE TALLERES AUTOMOTRICES Y ESTACIONES DE SER...
72 15 36 00 : SERVICIOS DE TERMINADO INTERIOR, DOTACIÓN Y REMODELACION
27 11 19 00 : HERRAMIENTAS GRUESAS Y DE ACABADO
72 14 10 00 : SERVICIOS DE CONSTRUCCIÓN DE AUTOPISTAS Y CARRETERAS



CERTIFICADO DE INSCRIPCIÓN Y CLASIFICACIÓN EN EL REGISTRO DE PROPONENTES

Fecha expedición: 20/09/2023 - 09:05:17

Recibo No. S000817667, Valor 62000

CÓDIGO DE VERIFICACIÓN zqFtaV5D2M

Verifique el contenido y confiabilidad de este certificado, ingresando a https://sl.comercios.com/ver/plan/ta/cv.php?empresa=38 y digite el respectivo código, para que visualice la imagen generada al momento de su expedición. La verificación se puede realizar de manera limitada, durante 60 días calendario contados a partir de la fecha de su expedición.

- 30 10 22 00 : PLANCHA
30 10 28 00 : PILOTAJE
31 12 17 00 : PIEZAS FUNDIDAS CENTRÍFUGAS MECANIZADAS
31 37 11 00 : LADRILLOS REFRACTARIOS
31 16 34 00 : REDES DE METAL Y ESTRUCTURAS DE CRIBADO
*** EXPERIENCIA No. 209 :
NÚMERO CONSECUTIVO DEL CONTRATO: 214
CONTRATO CELEBRADO POR : 1 - EL PROPONENTE
NOMBRE DEL CONTRATISTA : CALING LIMITADA
NOMBRE DEL CONTRATANTE : MUNICIPIO DE TOJA
VALOR CONTRATADO EN SMMLV : 579,71
SG FM CL. PR - DESCRIPCIÓN
95 10 16 00 : LOTES COMERCIALES
95 10 18 00 : LOTES DE TERRENOS GUBERNAMENTALES
95 12 17 00 : EDIFICIOS Y ESTRUCTURAS PÚBLICOS
95 12 23 00 : EDIFICIOS Y ESTRUCTURAS DE SALUD Y DEPORTIVAS
72 10 29 00 : SERVICIOS DE MANTENIMIENTO Y REPARACIÓN DE INSTALACIONES
72 10 33 00 : SERVICIOS DE MANTENIMIENTO Y REPARACIÓN DE INFRAESTRUCTURA
81 10 15 00 : INGENIERÍA CIVIL Y ARQUITECTURA
72 14 11 00 : SERVICIOS DE CONSTRUCCIÓN Y REVESTIMIENTO Y PAVIMENTACIÓN DE INFRAEST...
72 14 12 00 : SERVICIOS DE CONSTRUCCIÓN MARINA
70 11 17 00 : PARQUES, JARDINES Y HUERTOS
95 11 16 00 : VÍAS DE TRÁFICO ABIERTO
95 12 16 00 : EDIFICIOS Y ESTRUCTURAS DE TRANSPORTE
72 10 15 00 : SERVICIOS DE APOYO PARA LA CONSTRUCCIÓN
72 15 27 00 : SERVICIOS DE INSTALACIÓN Y REPARACIÓN DE CONCRETO
72 12 11 00 : SERVICIOS DE CONSTRUCCIÓN DE EDIFICIOS COMERCIALES Y DE OFICINA
81 10 22 00 : INGENIERÍA DE TRANSPORTE
95 11 15 00 : VÍAS DE TRÁFICO LIMITADO
95 14 16 00 : EDIFICIOS Y ESTRUCTURAS PREFABRICADOS RESIDENCIALES
81 14 16 00 : MANEJO DE CADENA DE SUMINISTROS
81 14 15 00 : CONTROL DE CALIDAD
30 12 17 00 : MATERIALES DE CONSTRUCCIÓN DE CAMINOS Y CARRILERAS
84 14 16 00 : AGENCIAS DE CRÉDITO PERSONAL
11 11 16 00 : PIEDRA
11 11 17 00 : ARENA
11 11 15 00 : BARRO Y TIERRA
42 24 15 00 : SUMINISTROS DE VACIADO DE ESCALERA Y TABLILLAS
49 24 15 00 : EQUIPO DE PARQUES INFANTILES
95 10 15 00 : LOTES RESIDENCIALES



CERTIFICADO DE INSCRIPCIÓN Y CLASIFICACIÓN EN EL REGISTRO DE PROPONENTES

Fecha expedición: 20/09/2023 - 09:05:17
Recibo No. S000817667, Valor 62000

CÓDIGO DE VERIFICACIÓN zzFhvVSD2M

Verifique el contenido y confiabilidad de este certificado, ingresando a <https://si.comerciamos.gov.co/verificar/planilla/cv.php?empresa=36> y digite el respectivo código, para que visualice la imagen generada al momento de su expedición. La verificación se puede realizar de manera limitada, durante 60 días calendario contados a partir de la fecha de su expedición.

- 95 12 18 00 : EDIFICIOS Y ESTRUCTURAS UTILITARIOS
95 12 19 00 : EDIFICIOS Y ESTRUCTURAS EDUCACIONALES Y DE ADMINISTRACIÓN
95 12 20 00 : EDIFICIOS Y ESTRUCTURAS HOSPITALARIAS
95 12 21 00 : EDIFICIOS Y ESTRUCTURAS DE ACOMODACIONES
95 12 24 00 : EDIFICIOS Y ESTRUCTURAS INDUSTRIALES
95 12 25 00 : EDIFICIOS Y ESTRUCTURAS AGRÍCOLAS Y DE CULTIVOS Y PESCA
95 12 26 00 : EDIFICIOS Y ESTRUCTURAS RELIGIOSAS
95 12 27 00 : EDIFICIOS Y ESTRUCTURAS DE DEFENSA
95 13 16 00 : EDIFICIOS Y ESTRUCTURAS COMERCIALES E INDUSTRIALES PORTÁTILES
95 14 18 00 : EDIFICIOS Y ESTRUCTURAS PREFABRICADOS DE EMERGENCIA Y ALIVIO
70 13 15 00 : PROTECCIÓN DEL TERRENO Y DEL SUELO
70 13 16 00 : PREPARACIÓN DEL TERRENO Y DEL SUELO
70 13 17 00 : GESTIÓN DEL TERRENO Y DEL SUELO
72 10 31 00 : INSTALACIÓN Y REPARACIÓN DE SERVICIOS DE BANDAS TRANSPORTADORAS
72 12 15 00 : SERVICIOS DE CONSTRUCCIÓN DE PLANTAS INDUSTRIALES
72 14 15 00 : SERVICIOS DE PREPARACIÓN DE TIERRAS
72 14 13 00 : SERVICIO DE CONSTRUCCIÓN DE FACILIDADES ATLÉTICAS Y RECREATIVAS
72 14 14 00 : SERVICIOS DE CONSTRUCCIÓN Y REPARACIÓN DE FACILIDADES DE DETENCIÓN
72 14 16 00 : SERVICIOS DE CONSTRUCCIÓN DE SISTEMAS DE TRÁNSITO MASIVO
72 14 17 00 : SERVICIOS DE ALQUILER O ARRENDAMIENTO DE EQUIPO Y MAQUINARIA DE CONSTRU...
72 15 13 00 : SERVICIOS DE PINTURA E INSTALACIÓN DE PAPEL DE COLGADURA
72 15 19 00 : SERVICIOS DE ALBAÑILERÍA Y MAESTRÍA
72 15 25 00 : SERVICIOS DE INSTALACIÓN DE PISOS
72 15 35 00 : SERVICIOS DE LIMPIEZA ESTRUCTURAL EXTERNA
72 15 39 00 : SERVICIO DE PREPARACIÓN DE OBRAS DE CONSTRUCCIÓN
72 15 45 00 : SERVICIOS DE MANTENIMIENTO E INSTALACIÓN DE EQUIPO PESADO
72 15 24 00 : SERVICIOS DE MONTAJE E INSTALACIÓN DE VENTANAS Y PUERTAS
72 15 44 00 : SERVICIOS DE MANTENIMIENTO Y FABRICACIÓN DE ACCESORIOS PARA TUBERÍAS
73 18 10 00 : SERVICIOS DE MAQUINADO
73 18 19 00 : SERVICIOS DE SOLDADURA
73 15 17 00 : TRATAMIENTO DE MATERIALES
73 15 18 00 : SERVICIOS DE CONVERSIÓN
77 10 15 00 : EVALUACIÓN DE IMPACTO AMBIENTAL
77 10 16 00 : PLANEAACIÓN AMBIENTAL
77 10 17 00 : SERVICIOS DE ASESORIA AMBIENTAL
77 10 18 00 : AUDITORÍA AMBIENTAL
77 10 19 00 : SERVICIOS DE INVESTIGACIÓN DE CONTAMINACIÓN
77 10 20 00 : SERVICIOS DE REPORTE AMBIENTAL
77 11 15 00 : SERVICIOS DE SEGURIDAD AMBIENTAL
77 11 16 00 : REHABILITACIÓN AMBIENTAL
77 12 15 00 : CONTAMINACIÓN DEL AIRE
77 12 16 00 : CONTAMINACIÓN DEL SUELO



CERTIFICADO DE INSCRIPCIÓN Y CLASIFICACIÓN EN EL REGISTRO DE PROPONENTES

Fecha expedición: 20/09/2023 - 09:05:17
Recibo No. S000817667, Valor 62000

CÓDIGO DE VERIFICACIÓN zzFhvVSD2M

Verifique el contenido y confiabilidad de este certificado, ingresando a <https://si.comerciamos.gov.co/verificar/planilla/cv.php?empresa=36> y digite el respectivo código, para que visualice la imagen generada al momento de su expedición. La verificación se puede realizar de manera limitada, durante 60 días calendario contados a partir de la fecha de su expedición.

- 77 12 17 00 : CONTAMINACIÓN DEL AGUA
78 10 18 00 : TRANSPORTE DE CARGA POR CARRETERA
78 10 21 00 : SERVICIOS DE OLEODUCTOS
78 14 19 00 : SERVICIOS DE ALQUILER DE CONTENEDORES DE TRANSPORTE
80 10 16 00 : GERENCIA DE PROYECTOS
80 10 17 00 : GERENCIA INDUSTRIAL
80 11 17 00 : RECLUTAMIENTO DE PERSONAL
81 10 14 00 : INGENIERÍA MECÁNICA
81 10 25 00 : SERVICIOS DE PERMISOS
81 10 26 00 : SERVICIOS DE MUESTREO
81 10 27 00 : SERVICIOS DE DISEÑO E INGENIERÍA DE SISTEMAS INSTRUMENTADOS DE CONTROL
81 12 15 00 : ANÁLISIS ECONÓMICO
81 15 16 00 : CARTOGRAFÍA
81 15 17 00 : GEOLOGÍA
81 15 18 00 : OCEANOGRAFÍA E HIDROLOGÍA
81 15 19 00 : GEOFÍSICA
46 18 15 00 : ROPA DE SEGURIDAD
46 18 16 00 : CALZADO DE PROTECCIÓN
46 18 18 00 : PROTECCIÓN Y ACCESORIOS PARA LA VISIÓN
46 18 19 00 : PROTECTORES AUDITIVOS
46 18 20 00 : PROTECCIÓN DE LA RESPIRACIÓN
46 18 21 00 : EQUIPO Y SUMINISTROS ANTISTÁTICOS
46 18 22 00 : EQUIPO DE APOYO ERGONÓMICO
46 18 23 00 : PROTECCIÓN ANTI CALDA Y EQUIPO DE RESCATE
46 18 24 00 : EQUIPO DE LIMPIEZA DE SEGURIDAD Y MATERIALES DE DESCONTAMINACIÓN
46 18 25 00 : ARMAS O DISPOSITIVOS DE SEGURIDAD PERSONAL
30 10 29 00 : PILARES
30 10 31 00 : RIELES
30 10 39 00 : EJES
30 11 15 00 : CONCRETO Y MORTEROS
30 11 16 00 : CEMENTO Y CAL
30 11 18 00 : AGREGADOS
30 11 19 00 : ELEMENTOS PARA REFORZAR CONCRETO
30 12 15 00 : DERIVADOS BITUMINOSOS
30 12 16 00 : ASFALTOS
30 12 18 00 : MATERIALES DE ARQUITECTURA PAISAJÍSTICA
30 13 17 00 : AZULEJOS Y BALDOSAS
30 13 16 00 : LADRILLOS
30 14 15 00 : AISLAMIENTO TÉRMICO
30 14 16 00 : AISLAMIENTO ESPECIAL
20 14 17 00 : CAPAS DE SELLAMIENTO DE AISLAMIENTO
41 10 15 00 : EQUIPO Y SUMINISTROS PARA LA MEZCLA, LA DISPERSIÓN Y LA HOMOGENEIZACIÓN...



CERTIFICADO DE INSCRIPCIÓN Y CLASIFICACIÓN EN EL REGISTRO DE PROPONENTES

Fecha expedición: 20/09/2023 - 09:05:17
Recibo No. S000817667, Valor 62000

CÓDIGO DE VERIFICACIÓN zzFhvVSD2M

Verifique el contenido y confiabilidad de este certificado, ingresando a <https://si.comerciamos.gov.co/verificar/planilla/cv.php?empresa=36> y digite el respectivo código, para que visualice la imagen generada al momento de su expedición. La verificación se puede realizar de manera limitada, durante 60 días calendario contados a partir de la fecha de su expedición.

- 41 10 38 00 : EQUIPO Y SUMINISTROS PARA LA MEZCLA Y LA AGITACIÓN POR SACUDIDA O VARI...
41 10 39 00 : CENTRIFUGADORAS DE LABORATORIO Y ACCESORIOS
41 10 42 00 : EQUIPO Y SUMINISTROS DE PURIFICACIÓN DE AGUA PARA LABORATORIO
41 11 15 00 : INSTRUMENTOS DE MEDICIÓN DEL PESO
41 11 16 00 : INSTRUMENTOS DE MEDIDA DE LONGITUD, ESPESOR O DISTANCIA
41 11 17 00 : INSTRUMENTOS Y ACCESORIOS DE VISIÓN Y OBSERVACIÓN
41 11 18 00 : EQUIPO DE EXAMEN NO DESTRUCTIVO
41 11 19 00 : INSTRUMENTOS INDICADORES Y DE REGISTRO
41 11 21 00 : TRANSDUCTORES
41 11 22 00 : INSTRUMENTOS DE MEDIDA DE TEMPERATURA Y CALOR
41 11 23 00 : INSTRUMENTOS DE MEDICIÓN DE LA HUMEDAD
41 11 24 00 : INSTRUMENTOS DE MEDIDA Y CONTROL DE LA PRESIÓN
41 11 28 00 : EQUIPO E INSTRUMENTOS RELACIONADOS CON EL TRANSPORTE
41 11 41 00 : INSTRUMENTOS SISMOLÓGICOS
41 11 43 00 : INSTRUMENTOS HIDROLÓGICOS
42 12 15 00 : EQUIPO VETERINARIO
42 12 17 00 : MOBILIARIO CLÍNICO VETERINARIO
40 17 15 00 : TUBOS Y TUBERÍAS COMERCIALES
40 18 30 00 : TUBERÍAS DE CAUCHO Y PLÁSTICO
22 10 15 00 : MAQUINARIA PARA TRABAJO DE DESMONTAJE
22 10 16 00 : EQUIPO DE PAVIMENTACIÓN
22 10 17 00 : COMPONENTES DE EQUIPO PESADO
22 10 18 00 : GRÚAS DE ELEVACIÓN
22 10 20 00 : EQUIPO Y MAQUINARIA DE DEMOLICIÓN DE EDIFICIOS
24 14 15 00 : SUMINISTROS PARA SEGURIDAD Y PROTECCIÓN
24 11 18 00 : TANQUES Y CILINDROS Y SUS ACCESORIOS
25 10 16 00 : VEHÍCULOS DE TRANSPORTE DE PRODUCTOS Y MATERIALES
25 12 17 00 : EQUIPO Y SISTEMAS DE APOYO FERROVIARIO
27 11 15 00 : HERRAMIENTAS DE CORTE Y ENGARGAZO Y PUNZONES
27 11 16 00 : HERRAMIENTAS DE PERFILAR
27 11 17 00 : LLAVES INGLESAS Y GUÍAS
27 11 18 00 : HERRAMIENTAS DE MEDIDA Y BOCETAJE
27 11 20 00 : HERRAMIENTAS MANUALES DE JARDINERÍA, AGRICULTURA Y FORESTACIÓN
27 11 21 00 : HERRAMIENTAS DE SUJECCIÓN Y FIJACIÓN
27 11 22 00 : HERRAMIENTAS DE ALBAÑILERÍA Y CONCRETO
27 11 23 00 : HERRAMIENTAS DE MARCAR
27 11 24 00 : HERRAMIENTAS DE INSERCIÓN Y AJUSTE
27 11 25 00 : HERRAMIENTAS PARA APALANCAR Y CURVAR
27 11 26 00 : HERRAMIENTAS PARA PRECINTAR
27 11 27 00 : HERRAMIENTAS MECÁNICAS
27 11 28 00 : CONEXIONES DE HERRAMIENTAS Y ACCESORIOS
27 11 29 00 : HERRAMIENTAS DISPENSADORAS



CERTIFICADO DE INSCRIPCIÓN Y CLASIFICACIÓN EN EL REGISTRO DE PROPONENTES

Fecha expedición: 20/09/2023 - 09:05:17
Recibo No. S000817667, Valor 62000

CÓDIGO DE VERIFICACIÓN zzFhvVSD2M

Verifique el contenido y confiabilidad de este certificado, ingresando a <https://si.comerciamos.gov.co/verificar/planilla/cv.php?empresa=36> y digite el respectivo código, para que visualice la imagen generada al momento de su expedición. La verificación se puede realizar de manera limitada, durante 60 días calendario contados a partir de la fecha de su expedición.

- 27 11 30 00 : CEPILLOS
27 11 31 00 : HERRAMIENTAS DE ARRASTRE
27 11 32 00 : JUEGOS DE HERRAMIENTAS
27 11 33 00 : HERRAMIENTAS MANUALES DE PRECISIÓN
27 13 15 00 : HERRAMIENTAS NEUMÁTICAS
27 13 17 00 : CILINDROS NEUMÁTICOS Y COMPONENTES
11 11 18 00 : ARCILLAS
30 17 17 00 : PRODUCTOS DE CRISTAL
31 21 15 00 : PINTURAS Y TAPA POROS
31 21 16 00 : ADITIVOS PARA PINTURAS
31 21 18 00 : DISOLVENTES Y DILUYENTES PARA PINTURAS
31 21 19 00 : APLICADORES DE PINTURA Y ACCESORIOS PARA PINTAR
12 18 25 00 : ROMPEDORES DE EMULSIÓN
11 10 15 00 : MINERALES
92 10 15 00 : SERVICIOS DE POLICÍA
92 10 16 00 : SERVICIOS DE BOMBEROS
92 10 17 00 : SISTEMAS DE CARCELES Y PRISIONES
92 10 18 00 : SISTEMAS JUDICIALES
92 10 19 00 : SERVICIOS DE RESCATE
32 11 16 00 : INGENIERÍA EXTERIOR Y ANTETACTOS
78 14 15 00 : SERVICIOS DE ORGANIZACIÓN DE TRANSPORTES
30 12 19 00 : MATERIALES PARA ESTABILIZACIÓN Y REFUERZO DE SUELOS
30 10 36 00 : PRODUCTOS ESTRUCTURALES
24 10 15 00 : CAMIONES INDUSTRIALES
46 16 15 00 : CONTROL DE TRÁFICO
40 17 16 00 : TUBOS Y TUBERÍAS INDUSTRIALES
40 17 17 00 : ADAPTADORES DE TUBOS
40 17 21 00 : CODOS PARA TUBOS
40 17 24 00 : TAPAS PARA TUBOS
40 17 25 00 : CONECTORES DE TUBOS
40 17 26 00 : ACOPLES DE TUBOS
40 17 28 00 : CODOS DE TUBOS
41 11 39 00 : EQUIPO PARA MEDICIÓN DE SUELOS
41 11 40 00 : EQUIPO DE MEDIDA DE ROCAS Y ESTRATOS
72 15 29 00 : SERVICIOS DE MONTAJE DE ACERO ESTRUCTURAL
30 10 24 00 : VARILLAS
33 14 20 00 : DESARROLLO URBANO
70 17 19 00 : SERVICIOS DE DRENAJE
92 14 19 00 : DESARROLLO RURAL
30 20 15 00 : ÁNGULOS
30 20 17 00 : VIGAS
30 10 18 00 : CONDUCTOS



CERTIFICADO DE INSCRIPCIÓN Y CLASIFICACIÓN EN EL REGISTRO DE PROPONENTES

Fecha expedición: 20/09/2023 - 09:05:17
Recibo No. S000817667, Valor 62000

CÓDIGO DE VERIFICACIÓN zqFhsVSD2M

Verifique el contenido y confiabilidad de este certificado, ingresando a https://sl.comfocameras.co/verificar/planilla/cv.php?empresa=38 y digite el respectivo código, para que visualice la imagen generada al momento de su expedición. La verificación se puede realizar de manera limitada, durante 60 días calendario contados a partir de la fecha de su expedición.

- 30 16 17 00 : SUELOS
55 12 17 00 : SEÑALIZACIÓN
12 16 49 00 : AGENTES DE IMPERMEABILIZACIÓN
40 10 17 00 : ENFRIAMIENTO
22 10 19 00 : MAQUINARIA Y ACCESORIOS DE CONSTRUCCIÓN DE EDIFICIOS
73 12 18 00 : SERVICIOS DE INDUSTRIA DE PRODUCTOS DE MINERALES NO METALICOS
40 14 16 00 : VÁLVULAS
40 14 17 00 : MATERIAL DE FERRRERIA Y ACCESORIOS
40 14 19 00 : CONDUCTOS
40 14 20 00 : MANGUERAS
72 15 11 00 : SERVICIOS DE CONSTRUCCIÓN DE PLOMERIA
72 12 13 00 : SERVICIOS DE CONSTRUCCIÓN DE TALLERES AUTOMOTRICES Y ESTACIONES DE SER...
72 15 36 00 : SERVICIOS DE TERMINADO INTERIOR, DOTACIÓN Y REMODELACIÓN
27 11 19 00 : HERRAMIENTAS GRUESAS Y DE ACABADO
72 14 10 00 : SERVICIOS DE CONSTRUCCIÓN DE AUTOPISTAS Y CARRETERAS
30 10 22 00 : PLANCHA
30 10 28 00 : PILOTAJE
31 12 17 00 : PIEZAS FUNDIDAS CENTRIFUGAS MECANIZADAS
31 37 11 00 : LADRILLOS REFRACTARIOS
31 16 34 00 : REDES DE METAL Y ESTRUCTURAS DE CRIBADO

*** EXPERIENCIA No. 210 :
NÚMERO CONSECUTIVO DEL CONTRATO: 215
CONTRATO CELEBRADO POR : 3 - CONSORCIO O UNION TEMPORAL
NOMBRE DEL CONTRATISTA : CONSORCIO RICAL
NOMBRE DEL CONTRATANTE : MUNICIPIO DE ARABUCO
VALOR CONTRATADO EN SUMIVL : 1211,63
PORCENTAJE DE PARTICIPACIÓN EN EL VALOR EJECUTADO EN CASO DE CONSORCIOS Y UNIONES TEMPORALES: 50%

- EM CL PR - DESCRIPCIÓN
10 16 00 : LOTES COMERCIALES
10 18 00 : LOTES DE TERRENOS GUBERNAMENTALES
95 12 17 00 : EDIFICIOS Y ESTRUCTURAS PUBLICOS
95 12 23 00 : EDIFICIOS Y ESTRUCTURAS DE SALUD Y DEPORTIVAS
72 10 29 00 : SERVICIOS DE MANTENIMIENTO Y REPARACIÓN DE INSTALACIONES
72 10 33 00 : SERVICIOS DE MANTENIMIENTO Y REPARACIÓN DE INFRAESTRUCTURA
81 10 15 00 : INGENIERIA CIVIL Y ARQUITECTURA
72 14 11 00 : SERVICIOS DE CONSTRUCCIÓN Y REVESTIMIENTO Y PAVIMENTACIÓN DE INFRAEST...
72 14 12 00 : SERVICIOS DE CONSTRUCCIÓN MARINA
70 11 17 00 : PARQUES, JARDINES Y HUERTOS
95 11 16 00 : VÍAS DE TRÁFICO ABIERTO



CERTIFICADO DE INSCRIPCIÓN Y CLASIFICACIÓN EN EL REGISTRO DE PROPONENTES

Fecha expedición: 20/09/2023 - 09:05:17
Recibo No. S000817667, Valor 62000

CÓDIGO DE VERIFICACIÓN zqFhsVSD2M

Verifique el contenido y confiabilidad de este certificado, ingresando a https://sl.comfocameras.co/verificar/planilla/cv.php?empresa=38 y digite el respectivo código, para que visualice la imagen generada al momento de su expedición. La verificación se puede realizar de manera limitada, durante 60 días calendario contados a partir de la fecha de su expedición.

- 95 12 16 00 : EDIFICIOS Y ESTRUCTURAS DE TRANSPORTE
72 10 15 00 : SERVICIOS DE APOYO PARA LA CONSTRUCCIÓN
72 15 27 00 : SERVICIOS DE INSTALACIÓN Y REPARACIÓN DE CONCRETO
72 12 11 00 : SERVICIOS DE CONSTRUCCIÓN DE EDIFICIOS COMERCIALES Y DE OFICINA
81 10 22 00 : INGENIERIA DE TRANSPORTE
95 11 15 00 : VÍAS DE TRÁFICO LIMITADO
95 14 16 00 : EDIFICIOS Y ESTRUCTURAS PREFABRICADOS RESIDENCIALES
81 14 16 00 : MANEJO DE CADENA DE SUMINISTROS
81 14 15 00 : CONTROL DE CALIDAD
30 12 17 00 : MATERIALES DE CONSTRUCCIÓN DE CAMINOS Y CARRILERAS
84 14 16 00 : AGENCIAS DE CRÉDITO PERSONAL
11 11 16 00 : PIEDRA
11 11 17 00 : ARENA
11 11 15 00 : BARRO Y TIERRA
42 24 15 00 : SUMINISTROS DE VACIADO DE ESCAYOLA Y TABLILLAS
49 24 15 00 : EQUIPO DE PARQUES INFANTILES
95 10 15 00 : LOTES RESIDENCIALES
95 12 18 00 : EDIFICIOS Y ESTRUCTURAS UTILITARIOS
95 12 19 00 : EDIFICIOS Y ESTRUCTURAS EDUCACIONALES Y DE ADMINISTRACIÓN
95 12 20 00 : EDIFICIOS Y ESTRUCTURAS HOSPITALARIAS
95 12 21 00 : EDIFICIOS Y ESTRUCTURAS DE ACOMODACIONES
95 12 24 00 : EDIFICIOS Y ESTRUCTURAS INDUSTRIALES
95 12 25 00 : EDIFICIOS Y ESTRUCTURAS AGRÍCOLAS Y DE CULTIVOS Y PESCA
95 12 26 00 : EDIFICIOS Y ESTRUCTURAS RELIGIOSAS
95 12 27 00 : EDIFICIOS Y ESTRUCTURAS DE DEFENSA
95 14 18 00 : EDIFICIOS Y ESTRUCTURAS COMERCIALES E INDUSTRIALES PORTÁTILES
70 13 15 00 : EDIFICIOS Y ESTRUCTURAS PREFABRICADOS DE EMERGENCIA Y ALIVIO
70 13 16 00 : PROTECCIÓN DEL TERRENO Y DEL SUELO
70 13 17 00 : PREPARACIÓN DEL TERRENO Y DEL SUELO
72 10 31 00 : INSTALACIÓN Y REPARACIÓN DE SERVICIOS DE BANDAS TRANSPORTADORAS
72 12 15 00 : SERVICIOS DE CONSTRUCCIÓN DE PLANTAS INDUSTRIALES
72 14 15 00 : SERVICIOS DE PREPARACIÓN DE TIERRAS
72 14 13 00 : SERVICIO DE CONSTRUCCIÓN Y REPARACIÓN DE FACILIDADES DE DETENCIÓN
72 14 14 00 : SERVICIOS DE CONSTRUCCIÓN Y REPARACIÓN DE FACILIDADES DE DETENCIÓN
72 14 16 00 : SERVICIOS DE CONSTRUCCIÓN DE SISTEMAS DE TRANSPORTE MASIVO
72 14 17 00 : SERVICIOS DE ALQUILER O ARRENDAMIENTO DE EQUIPO Y MAQUINARIA DE CONSTRU...
72 15 13 00 : SERVICIOS DE PINTURA E INSTALACIÓN DE PAPEL DE COLGADURA
72 15 19 00 : SERVICIOS DE ALBAÑILERIA Y MAESTRERIA
72 15 25 00 : SERVICIOS DE INSTALACION DE PISOS
72 15 35 00 : SERVICIOS DE LIMPIEZA ESTRUCTURAL EXTERNA
72 15 39 00 : SERVICIO DE PREPARACIÓN DE OBRAS DE CONSTRUCCIÓN



CERTIFICADO DE INSCRIPCIÓN Y CLASIFICACIÓN EN EL REGISTRO DE PROPONENTES

Fecha expedición: 20/09/2023 - 09:05:17
Recibo No. S000817667, Valor 62000

CÓDIGO DE VERIFICACIÓN zqFhsVSD2M

Verifique el contenido y confiabilidad de este certificado, ingresando a https://sl.comfocameras.co/verificar/planilla/cv.php?empresa=38 y digite el respectivo código, para que visualice la imagen generada al momento de su expedición. La verificación se puede realizar de manera limitada, durante 60 días calendario contados a partir de la fecha de su expedición.

- 72 15 45 00 : SERVICIOS DE MANTENIMIENTO E INSTALACIÓN DE EQUIPO PESADO
72 15 24 00 : SERVICIOS DE MONTAJE E INSTALACIÓN DE VENTANAS Y PUERTAS
72 15 44 00 : SERVICIOS DE MANTENIMIENTO Y FABRICACIÓN DE ACCESORIOS PARA TUBERÍAS
18 10 00 : SERVICIOS DE MAQUINADO
6 19 00 : SERVICIOS DE SOLDADURA
15 17 00 : TRATAMIENTO DE MATERIALES
73 15 18 00 : SERVICIOS DE CONVERSIÓN
77 10 15 00 : EVALUACIÓN DE RIESGO AMBIENTAL
77 10 16 00 : PLANEACIÓN AMBIENTAL
77 10 17 00 : SERVICIOS DE ASESORIA AMBIENTAL
77 10 18 00 : AUDITORÍA AMBIENTAL
77 10 19 00 : SERVICIOS DE INVESTIGACIÓN DE CONTAMINACIÓN
77 10 20 00 : SERVICIOS DE REPORTE AMBIENTAL
77 11 15 00 : SERVICIOS DE SEGURIDAD AMBIENTAL
77 11 16 00 : REHABILITACIÓN AMBIENTAL
77 12 15 00 : CONTAMINACIÓN DEL AIRE
77 12 16 00 : CONTAMINACIÓN DEL SUELO
77 12 17 00 : CONTAMINACIÓN DEL AGUA
78 10 18 00 : TRANSPORTE DE CARGA POR CARRETERA
78 10 21 00 : SERVICIOS DE OLEODUCTOS
78 14 19 00 : SERVICIOS DE ALQUILER DE CONTENEDORES DE TRANSPORTE
80 10 16 00 : GERENCIA DE PROYECTOS
80 10 17 00 : GERENCIA INDUSTRIAL
80 11 17 00 : RECLUTAMIENTO DE PERSONAL
81 10 16 00 : INGENIERIA MECANICA
81 10 25 00 : SERVICIOS DE PERMISOS
81 10 26 00 : SERVICIOS DE MUESTREO
81 10 27 00 : SERVICIOS DE DISEÑO E INGENIERIA DE SISTEMAS INSTRUMENTADOS DE CONTROL
81 12 15 00 : ANÁLISIS ECONÓMICO
81 15 16 00 : CARTOGRAFIA
81 15 17 00 : GEOLOGÍA
81 15 18 00 : OCEANOGRAFIA E HIROLOGIA
81 15 19 00 : GEOFÍSICA
46 18 15 00 : ROPA DE SEGURIDAD
46 18 16 00 : CALZADO DE PROTECCION
46 18 18 00 : PROTECCIÓN Y ACCESORIOS PARA LA VISIÓN
46 18 19 00 : PROTECTORES AUDITIVOS
46 18 20 00 : PROTECCIÓN DE LA RESPIRACIÓN
46 18 21 00 : EQUIPO Y SUMINISTROS ANTIESTÁTICOS
46 18 22 00 : EQUIPO DE APOYO ERGONÓMICO
46 18 23 00 : PROTECCIÓN ANTI CALDA Y EQUIPO DE RESCATE
46 18 24 00 : EQUIPO DE LIMPIEZA DE SEGURIDAD Y MATERIALES DE DESCONTAMINACIÓN



CERTIFICADO DE INSCRIPCIÓN Y CLASIFICACIÓN EN EL REGISTRO DE PROPONENTES

Fecha expedición: 20/09/2023 - 09:05:17
Recibo No. S000817667, Valor 62000

CÓDIGO DE VERIFICACIÓN zqFhsVSD2M

Verifique el contenido y confiabilidad de este certificado, ingresando a https://sl.comfocameras.co/verificar/planilla/cv.php?empresa=38 y digite el respectivo código, para que visualice la imagen generada al momento de su expedición. La verificación se puede realizar de manera limitada, durante 60 días calendario contados a partir de la fecha de su expedición.

- 46 18 25 00 : ARMAS O DISPOSITIVOS DE SEGURIDAD PERSONAL
30 10 29 00 : PILARES
30 10 31 00 : RIELES
30 10 39 00 : EJES
30 11 15 00 : CONCRETO Y MORTEROS
30 11 16 00 : CEMENTO Y CAL
30 11 18 00 : AGREGADOS
30 11 19 00 : ELEMENTOS PARA REFORZAR CONCRETO
30 12 15 00 : DERIVADOS BITUMINOSOS
30 12 16 00 : ASFALTOS
30 12 18 00 : MATERIALES DE ARQUITECTURA PAISAJISTICA
30 13 17 00 : AZULEJOS Y BALDOSAS
30 13 16 00 : LADRILLOS
30 14 15 00 : AISLAMIENTO TÉRMICO
30 14 16 00 : AISLAMIENTO ESPECIAL
30 14 17 00 : CAPAS DE SELLAMIENTO DE AISLAMIENTO
41 10 15 00 : EQUIPO Y SUMINISTROS PARA LA MEZCLA, LA DISPERSIÓN Y LA HOMOGENEIZACIÓN...
41 10 38 00 : EQUIPO Y SUMINISTROS PARA LA MEZCLA Y LA AGITACIÓN POR SACUDIDA O VARI...
41 10 39 00 : CENTRIFUGADORAS DE LABORATORIO Y ACCESORIOS
41 10 42 00 : EQUIPO Y SUMINISTROS DE PURIFICACIÓN DE AGUA PARA LABORATORIO
41 11 15 00 : INSTRUMENTOS DE MEDICIÓN DEL PESO
41 11 16 00 : INSTRUMENTOS DE MEDIDA DE LONGITUD, ESPESOR O DISTANCIA
41 11 17 00 : INSTRUMENTOS Y ACCESORIOS DE VISIÓN Y OBSERVACIÓN
41 11 18 00 : EQUIPO DE EXAMEN NO DESTRUCTIVO
41 11 19 00 : INSTRUMENTOS INDICADORES Y DE REGISTRO
41 11 21 00 : TRANSDUCTORES
41 11 22 00 : INSTRUMENTOS DE MEDIDA DE TEMPERATURA Y CALOR
41 11 23 00 : INSTRUMENTOS DE MEDICIÓN DE LA HUMEDAD
41 11 24 00 : INSTRUMENTOS DE MEDIDA Y CONTROL DE LA PRESIÓN
41 11 28 00 : EQUIPO E INSTRUMENTOS RELACIONADOS CON EL TRANSPORTE
41 11 41 00 : INSTRUMENTOS SISMOLÓGICOS
41 11 43 00 : INSTRUMENTOS HIDROLÓGICOS
42 12 15 00 : EQUIPO VETERINARIO
42 12 17 00 : MOBILIARIO CLÍNICO VETERINARIO
40 17 15 00 : TUBOS Y TUBERIAS COMERCIALES
40 18 30 00 : TUBERIAS DE CAUCHO Y PLÁSTICO
22 10 15 00 : MAQUINARIA PARA TRABAJO DE DESMONTE
22 10 16 00 : EQUIPO DE PAVIMENTACIÓN
22 10 17 00 : COMPONENTES DE EQUIPO PESADO
22 10 18 00 : GRUAS DE ELEVACIÓN
22 10 20 00 : EQUIPO Y MAQUINARIA DE DEMOLICIÓN DE EDIFICIOS
24 14 15 00 : SUMINISTROS PARA SEGURIDAD Y PROTECCIÓN



CERTIFICADO DE INSCRIPCIÓN Y CLASIFICACIÓN EN EL REGISTRO DE PROPONENTES

Fecha expedición: 20/09/2023 - 09:05:17
Recibo No. S000617667, Valor 62000

CÓDIGO DE VERIFICACIÓN zcfPtaVSD2M

Verifique el contenido y confiabilidad de este certificado, ingresando a https://sl.comercamex.com/ver/ptm/ta/cv.php?empresa=38 y digite el respectivo código, para que visualice la imagen generada al momento de su expedición. La verificación se puede realizar de manera limitada, durante 60 días calendario contados a partir de la fecha de su expedición.

- 24 11 18 00 : TANQUES Y CILINDROS Y SUS ACCESORIOS
25 10 16 00 : VEHICULOS DE TRANSPORTE DE PRODUCTOS Y MATERIALES
25 12 17 00 : EQUIPO Y SISTEMAS DE APOYO FERROVIARIO
27 11 15 00 : HERRAMIENTAS DE CORTE Y ENGARZADO Y PUNZONES
27 11 16 00 : HERRAMIENTAS DE PERFILAR
27 11 17 00 : LLAVES INGLESAS Y GUÍAS
27 11 18 00 : HERRAMIENTAS DE MEDIDA Y BOCETAJE
27 11 20 00 : HERRAMIENTAS MANUALES DE JARDINERIA, AGRICULTURA Y FORESTACION
27 11 21 00 : HERRAMIENTAS DE SUJECIÓN Y FIJACIÓN
27 11 22 00 : HERRAMIENTAS DE ALBAÑILERÍA Y CONCRETO
27 11 23 00 : HERRAMIENTAS DE MARCAR
27 11 24 00 : HERRAMIENTAS DE INSERCIÓN Y AJUSTE
27 11 25 00 : HERRAMIENTAS PARA APALANCAR Y CURVAR
27 11 26 00 : HERRAMIENTAS PARA PRECINTAR
27 11 27 00 : HERRAMIENTAS MECÁNICAS
27 11 28 00 : CONEXIONES DE HERRAMIENTAS Y ACCESORIOS
27 11 29 00 : HERRAMIENTAS DISPENSADORAS
27 11 30 00 : CEPILLOS
27 11 31 00 : HERRAMIENTAS DE ARRASTRE
27 11 32 00 : JUEGOS DE HERRAMIENTAS
27 11 33 00 : HERRAMIENTAS MANUALES DE PRECISIÓN
27 13 15 00 : HERRAMIENTAS NEUMÁTICAS
27 13 17 00 : CILINDROS NEUMÁTICOS Y COMPONENTES
11 11 18 00 : ARCILLAS
30 17 17 00 : PRODUCTOS DE CRISTAL
31 21 15 00 : PINTURAS Y TAPA POROS
31 21 16 00 : ADITIVOS PARA PINTURAS
31 21 18 00 : DISOLVENTES Y DILUYENTES PARA PINTURAS
31 21 19 00 : APLICADORES DE PINTURA Y ACCESORIOS PARA PINTAR
12 16 25 00 : ROPEADORES DE EMULSIÓN
11 10 25 00 : MINERALES
92 10 15 00 : SERVICIOS DE FOLICIA
92 10 16 00 : SERVICIOS DE BOMBEROS
92 10 17 00 : SISTEMAS DE CÁRCELES Y PRISIONES
92 10 18 00 : SISTEMAS JUDICIALES
92 10 19 00 : SERVICIOS DE RESCATE
39 11 16 00 : ILUMINACIÓN EXTERIOR Y ARTEFACTOS
76 14 15 00 : SERVICIOS DE ORGANIZACIÓN DE TRANSPORTES
30 12 19 00 : MATERIALES PARA ESTABILIZACIÓN Y REFUERZO DE SUELOS
30 10 36 00 : PRODUCTOS ESTRUCTURALES
24 10 15 00 : CAMIONES INDUSTRIALES
46 16 15 00 : CONTROL DE TRAFICO



CERTIFICADO DE INSCRIPCIÓN Y CLASIFICACIÓN EN EL REGISTRO DE PROPONENTES

Fecha expedición: 20/09/2023 - 09:05:17
Recibo No. S000617667, Valor 62000

CÓDIGO DE VERIFICACIÓN zcfPtaVSD2M

Verifique el contenido y confiabilidad de este certificado, ingresando a https://sl.comercamex.com/ver/ptm/ta/cv.php?empresa=38 y digite el respectivo código, para que visualice la imagen generada al momento de su expedición. La verificación se puede realizar de manera limitada, durante 60 días calendario contados a partir de la fecha de su expedición.

- 46 17 16 00 : TUBOS Y TUBERÍAS INDUSTRIALES
40 17 17 00 : ADAPTADORES DE TUBOS
40 17 21 00 : CODOS PARA TUBOS
40 17 24 00 : TAPAS PARA TUBOS
40 17 25 00 : CONECTORES DE TUBOS
46 17 26 00 : ACOPLER DE TUBOS
40 17 28 00 : CODOS DE TUBOS
41 11 39 00 : EQUIPO PARA MEDICIÓN DE SUELOS
41 11 40 00 : EQUIPO DE MEDIDA DE ROCAS Y ESTRATOS
72 15 29 00 : SERVICIOS DE MONTAJE DE ACERO ESTRUCTURAL
30 10 24 00 : VARILLAS
93 14 20 00 : DESARROLLO URBANO
70 17 18 00 : SERVICIOS DE DRENAJE
93 14 19 00 : DESARROLLO RURAL
30 10 15 00 : ÁNGULOS
30 10 17 00 : VIGAS
30 10 18 00 : CONDUCTOS
30 16 17 00 : SUELOS
55 12 17 00 : SEÑALIZACIÓN
12 16 49 00 : AGENTES DE IMPERMEABILIZACIÓN
40 10 17 00 : ENFRIAMIENTO
22 10 19 00 : MAQUINARIA Y ACCESORIOS DE CONSTRUCCIÓN DE EDIFICIOS
73 12 18 00 : SERVICIOS DE INDUSTRIA DE PRODUCTOS DE MINERALES NO METALICOS
40 14 16 00 : VALVULAS
40 14 17 00 : MATERIAL DE FERRETERIA Y ACCESORIOS
40 14 19 00 : CONDUCTOS
40 14 20 00 : MANGUERAS
72 15 11 00 : SERVICIOS DE CONSTRUCCIÓN DE PLOMERIA
72 12 13 00 : SERVICIOS DE CONSTRUCCIÓN DE TALLERES AUTOMOTRICES Y ESTACIONES DE SER...
72 15 36 00 : SERVICIOS DE TERMINADO INTERIOR, DOTACION Y REMODELACION
27 11 19 00 : HERRAMIENTAS GRESAS Y DE ACABADO
72 14 10 00 : SERVICIOS DE CONSTRUCCIÓN DE AUTOPISTAS Y CARRETERAS
30 10 22 00 : PLANCHA
30 10 28 00 : PILOTAJE
31 12 17 00 : PIEZAS FUNDIDAS CENTRIFUGAS MECANIZADAS
31 37 11 00 : LADRILLOS REFRACTARIOS
31 16 34 60 : REDES DE METAL Y ESTRUCTURAS DE CREADO
*** EXPERIENCIA No. 211 :
NÚMERO CONSECUTIVO DEL CONTRATO : 216
CONTRATO CELEBRADO POR : - EL PROPOYENTE
NOMBRE DEL CONTRATISTA : CALING LIMITADA



CERTIFICADO DE INSCRIPCIÓN Y CLASIFICACIÓN EN EL REGISTRO DE PROPONENTES

Fecha expedición: 20/09/2023 - 09:05:17
Recibo No. S000617667, Valor 62000

CÓDIGO DE VERIFICACIÓN zcfPtaVSD2M

Verifique el contenido y confiabilidad de este certificado, ingresando a https://sl.comercamex.com/ver/ptm/ta/cv.php?empresa=38 y digite el respectivo código, para que visualice la imagen generada al momento de su expedición. La verificación se puede realizar de manera limitada, durante 60 días calendario contados a partir de la fecha de su expedición.

NOMBRE DEL CONTRATANTE : MUNICIPIO DE LA CAPILLA
VALOR CONTRATADO EN SMGLV : 724,82

- SG FM CL PR - DESCRIPCIÓN
95 10 16 00 : LOTES COMERCIALES
95 10 18 00 : LOTES DE TERRENOS GUBERNAMENTALES
95 12 17 00 : EDIFICIOS Y ESTRUCTURAS PÚBLICOS
25 12 23 05 : EDIFICIOS Y ESTRUCTURAS DE SALUD Y DEPORTIVAS
72 10 29 00 : SERVICIOS DE MANTENIMIENTO Y REPARACIÓN DE INSTALACIONES
72 10 33 00 : SERVICIOS DE MANTENIMIENTO Y REPARACIÓN DE INFRAESTRUCTURA
81 10 15 00 : INGENIERÍA CIVIL Y ARQUITECTURA
72 14 11 00 : SERVICIOS DE CONSTRUCCIÓN Y REVESTIMIENTO Y PAVIMENTACIÓN DE INFRAEST...
72 14 12 00 : SERVICIOS DE CONSTRUCCIÓN MARINA
70 11 17 00 : PARQUES, JARDINES Y HUERTOS
95 11 16 00 : VÍAS DE TRAFICO ABIERTO
95 12 16 00 : EDIFICIOS Y ESTRUCTURAS DE TRANSPORTE
72 10 15 00 : SERVICIOS DE APOYO PARA LA CONSTRUCCIÓN
72 15 27 00 : SERVICIOS DE INSTALACIÓN Y REPARACIÓN DE CONCRETO
72 12 11 00 : SERVICIOS DE CONSTRUCCIÓN DE EDIFICIOS COMERCIALES Y DE OFICINA
81 10 22 00 : INGENIERIA DE TRANSPORTE
95 11 15 00 : VÍAS DE TRAFICO LIMITADO
95 14 16 00 : EDIFICIOS Y ESTRUCTURAS PREFABRICADOS RESIDENCIALES
81 14 16 00 : MANEJO DE CADENA DE SUMINISTROS
81 14 15 00 : CONTROL DE CALIDAD
30 12 17 00 : MATERIALES DE CONSTRUCCIÓN DE CAMINOS Y CARRILERAS
84 14 16 00 : AGENCIAS DE CRÉDITO PERSONAL
11 11 16 00 : PIEDRA
11 11 17 00 : ARENA
11 11 15 00 : BARRO Y TIERRA
42 24 15 00 : SUMINISTROS DE VACIADO DE ESCAYOLA Y TABLILLAS
49 24 15 00 : EQUIPO DE PARQUES INFANTILES
95 10 15 00 : LOTES RESIDENCIALES
95 12 18 00 : EDIFICIOS Y ESTRUCTURAS UTILITARIOS
95 12 19 00 : EDIFICIOS Y ESTRUCTURAS EDUCACIONALES Y DE ADMINISTRACIÓN
95 12 20 00 : EDIFICIOS Y ESTRUCTURAS HOSPITALARIAS
95 12 21 00 : EDIFICIOS Y ESTRUCTURAS DE ACOMODACIONES
95 12 24 00 : EDIFICIOS Y ESTRUCTURAS INDUSTRIALES
95 12 25 00 : EDIFICIOS Y ESTRUCTURAS AGRÍCOLAS Y DE CULTIVOS Y PESCA
95 12 26 00 : EDIFICIOS Y ESTRUCTURAS RELIGIOSAS
95 12 27 00 : EDIFICIOS Y ESTRUCTURAS DE DEFENSA
95 13 16 00 : EDIFICIOS Y ESTRUCTURAS COMERCIALES E INDUSTRIALES PORTÁTILES
95 14 18 00 : EDIFICIOS Y ESTRUCTURAS PREFABRICADOS DE EMERGENCIA Y ALIVIO



CERTIFICADO DE INSCRIPCIÓN Y CLASIFICACIÓN EN EL REGISTRO DE PROPONENTES

Fecha expedición: 20/09/2023 - 09:05:17
Recibo No. S000617667, Valor 62000

CÓDIGO DE VERIFICACIÓN zcfPtaVSD2M

Verifique el contenido y confiabilidad de este certificado, ingresando a https://sl.comercamex.com/ver/ptm/ta/cv.php?empresa=38 y digite el respectivo código, para que visualice la imagen generada al momento de su expedición. La verificación se puede realizar de manera limitada, durante 60 días calendario contados a partir de la fecha de su expedición.

- 70 13 15 00 : PROTECCIÓN DEL TERRENO Y DEL SUELO
70 13 16 00 : PREPARACIÓN DEL TERRENO Y DEL SUELO
70 13 17 00 : GESTIÓN DEL TERRENO Y DEL SUELO
72 10 31 00 : INSTALACIÓN Y REPARACIÓN DE SERVICIOS DE BANDAS TRANSPORTADORAS
72 12 15 00 : SERVICIOS DE CONSTRUCCIÓN DE PLANTAS INDUSTRIALES
72 14 15 00 : SERVICIOS DE PREPARACIÓN DE TIERRAS
72 14 13 00 : SERVICIO DE CONSTRUCCIÓN DE FACILIDADES ATLÉTICAS Y RECREATIVAS
72 14 14 00 : SERVICIOS DE CONSTRUCCIÓN Y REPARACIÓN DE FACILIDADES DE DETENCIÓN
72 14 16 00 : SERVICIOS DE CONSTRUCCIÓN DE SISTEMAS DE TRÁNSITO MASIVO
72 14 17 00 : SERVICIOS DE ALQUILER O ARRENDAMIENTO DE EQUIPO Y MAQUINARIA DE CONSTRU...
72 15 13 00 : SERVICIOS DE PINTURA E INSTALACIÓN DE PAPEL DE COLGADURA
72 15 19 00 : SERVICIOS DE ALBAÑILERÍA Y MAQUINARIA
72 15 25 00 : SERVICIOS DE INSTALACIÓN DE PISOS
72 15 35 00 : SERVICIOS DE LIMPIEZA ESTRUCTURAL EXTERNA
72 15 39 00 : SERVICIO DE PREPARACIÓN DE OBRAS DE CONSTRUCCIÓN
72 15 45 00 : SERVICIOS DE MANTENIMIENTO E INSTALACIÓN DE EQUIPO PESADO
72 15 24 00 : SERVICIOS DE MONTAJE E INSTALACIÓN DE VENTANAS Y PUERTAS
72 15 44 00 : SERVICIOS DE MANTENIMIENTO Y FABRICACIÓN DE ACCESORIOS PARA TUBERIAS
73 18 10 00 : SERVICIOS DE MAQUINADO
73 18 19 00 : SERVICIOS DE SOLDADURA
73 15 17 00 : TRATAMIENTO DE MATERIALES
73 15 18 00 : SERVICIOS DE CONVERSIÓN
77 10 15 00 : EVALUACIÓN DE IMPACTO AMBIENTAL
77 10 16 00 : PLANEACIÓN AMBIENTAL
77 10 17 00 : SERVICIOS DE ASESORIA AMBIENTAL
77 10 18 00 : AUDITORIA AMBIENTAL
77 10 19 00 : SERVICIOS DE INVESTIGACIÓN DE CONTAMINACIÓN
77 10 20 00 : SERVICIOS DE REPORTE AMBIENTAL
77 11 15 00 : SERVICIOS DE SEGURIDAD AMBIENTAL
77 11 16 00 : REHABILITACIÓN AMBIENTAL
77 12 15 00 : CONTAMINACIÓN DEL AIRE
77 12 16 00 : CONTAMINACIÓN DEL SUELO
77 12 17 00 : CONTAMINACIÓN DEL AGUA
78 10 18 00 : TRANSPORTE DE CARGA POR CARRETERA
78 10 21 00 : SERVICIOS DE OLEODUCTOS
78 14 19 00 : SERVICIOS DE ALQUILER DE CONTENEDORES DE TRANSPORTE
80 10 16 00 : GERENCIA DE PROYECTOS
86 10 17 00 : GERENCIA INDUSTRIAL
89 11 17 00 : RECLUTAMIENTO DE PERSONAL
91 16 16 00 : INGENIERIA MECÁNICA
81 10 25 00 : SERVICIOS DE PERMISOS
81 10 26 00 : SERVICIOS DE MUESTREO



CERTIFICADO DE INSCRIPCIÓN Y CLASIFICACIÓN EN EL REGISTRO DE PROPONENTES

Fecha expedición: 20/09/2023 - 09:05:17

Recibo No. S000817667, Valor 62000

CÓDIGO DE VERIFICACIÓN zqFhsVSD2M

Verifique el contenido y confiabilidad de este certificado, ingresando a https://si.confocameras.gov/ver/planilla/cv.php?empresa=38 y digite el respectivo código, para que visualice la imagen generada al momento de su expedición. La verificación se puede realizar de manera limitada, durante 60 días calendario contados a partir de la fecha de su expedición.

- 81 10 27 00 : SERVICIOS DE DISEÑO E INGENIERÍA DE SISTEMAS INSTRUMENTADOS DE CONTROL
81 12 15 00 : ANÁLISIS ECONÓMICO
81 15 16 00 : CARTOGRAFÍA
81 15 17 00 : GEOLOGÍA
81 15 18 00 : OCEANOGRAFÍA E HIDROLOGÍA
81 15 19 00 : GEOFÍSICA
46 18 15 00 : ROPA DE SEGURIDAD
46 18 16 00 : CALZADO DE PROTECCIÓN
46 18 18 00 : PROTECCIÓN Y ACCESORIOS PARA LA VISIÓN
46 18 19 00 : PROTECTORES AUDITIVOS
46 18 20 00 : PROTECCIÓN DE LA RESPIRACIÓN
46 18 21 00 : EQUIPO Y SUMINISTROS ANTIESTÁTICOS
46 18 22 00 : EQUIPO DE APOYO ERGONÓMICO
46 18 23 00 : PROTECCIÓN ANTI CAÍDA Y EQUIPO DE RESCATE
46 18 24 00 : EQUIPO DE LIMPIEZA DE SEGURIDAD Y MATERIALES DE DESCONTAMINACIÓN
46 18 25 00 : ARMAS O DISPOSITIVOS DE SEGURIDAD PERSONAL
30 10 29 00 : PILARES
30 10 31 00 : RIELES
30 10 39 00 : EJES
30 11 15 00 : CONCRETO Y MORTEROS
30 11 16 00 : CEMENTO Y CAL
30 11 18 00 : AGREGADOS
30 11 19 00 : ELEMENTOS PARA REFORZAR CONCRETO
30 12 15 00 : DERIVADOS BITUMINOSOS
30 12 16 00 : ASFALTOS
30 12 18 00 : MATERIALES DE ARQUITECTURA PAISAJÍSTICA
30 13 17 00 : AZULEJOS Y BALDOSAS
30 13 16 00 : LADRILLOS
30 14 15 00 : AISLAMIENTO TÉRMICO
30 14 16 00 : AISLAMIENTO ESPECIAL
30 14 17 00 : CAPAS DE SELLAMIENTO DE AISLAMIENTO
10 15 00 : EQUIPO Y SUMINISTROS PARA LA MEZCLA, LA DISPERSIÓN Y LA HOMOGENEIZACIÓN...
10 38 00 : EQUIPO Y SUMINISTROS PARA LA MEZCLA Y LA AGITACIÓN POR SACUDIDA O VARI...
41 10 29 00 : CENTRIFUGADORAS DE LABORATORIO Y ACCESORIOS
41 10 42 00 : EQUIPO Y SUMINISTROS DE PURIFICACIÓN DE AGUA PARA LABORATORIO
41 11 15 00 : INSTRUMENTOS DE MEDICIÓN DEL PESO
41 11 16 00 : INSTRUMENTOS DE MEDIDA DE LONGITUD, ESPESOR O DISTANCIA
41 11 17 00 : INSTRUMENTOS Y ACCESORIOS DE VISIÓN Y OBSERVACIÓN
41 11 18 00 : EQUIPO DE EXAMEN NO DESTRUCTIVO
41 11 19 00 : INSTRUMENTOS INDICADORES Y DE REGISTRO
41 11 21 00 : TRANSDUCTORES
41 11 22 00 : INSTRUMENTOS DE MEDIDA DE TEMPERATURA Y CALOR

233



CERTIFICADO DE INSCRIPCIÓN Y CLASIFICACIÓN EN EL REGISTRO DE PROPONENTES

Fecha expedición: 20/09/2023 - 09:05:17

Recibo No. S000817667, Valor 62000

CÓDIGO DE VERIFICACIÓN zqFhsVSD2M

Verifique el contenido y confiabilidad de este certificado, ingresando a https://si.confocameras.gov/ver/planilla/cv.php?empresa=38 y digite el respectivo código, para que visualice la imagen generada al momento de su expedición. La verificación se puede realizar de manera limitada, durante 60 días calendario contados a partir de la fecha de su expedición.

- 41 11 23 00 : INSTRUMENTOS DE MEDICIÓN DE LA HUMEDAD
41 11 24 00 : INSTRUMENTOS DE MEDIDA Y CONTROL DE LA PRESIÓN
41 11 20 00 : EQUIPO E INSTRUMENTOS RELACIONADOS CON EL TRANSPORTE
41 11 41 00 : INSTRUMENTOS SISMOLÓGICOS
41 11 43 00 : INSTRUMENTOS HIDROLÓGICOS
42 12 15 00 : EQUIPO VETERINARIO
42 12 17 00 : MOBILIARIO CLÍNICO VETERINARIO
40 17 15 00 : TUPOS Y TUBERÍAS COMERCIALES
40 18 30 00 : TUBERÍAS DE CAUCHO Y PLÁSTICO
22 10 15 00 : MAQUINARIA PARA TRABAJO DE DESMONTE
22 10 16 00 : EQUIPO DE PAVIMENTACIÓN
22 10 17 00 : COMPONENTES DE EQUIPO PESADO
22 10 18 00 : GRÚAS DE ELEVACIÓN
22 10 20 00 : EQUIPO Y MAQUINARIA DE DEMOLICIÓN DE EDIFICIOS
24 14 15 00 : SUMINISTROS PARA SEGURIDAD Y PROTECCIÓN
24 11 13 00 : TANQUES Y CILINDROS Y SUS ACCESORIOS
25 10 16 00 : VEHÍCULOS DE TRANSPORTE DE PRODUCTOS Y MATERIALES
25 12 17 00 : EQUIPO Y SISTEMAS DE APOYO FERROVIARIO
27 11 15 00 : HERRAMIENTAS DE CORTE Y ENCARZADO Y PUNZONES
27 11 16 00 : HERRAMIENTAS DE PERILAR
27 11 17 00 : LLAVES INGLESAS Y GUÍAS
27 11 18 00 : HERRAMIENTAS DE MEDIDA Y BOCETAJE
27 11 20 00 : HERRAMIENTAS MANUALES DE JARDINERÍA, AGRICULTURA Y FORESTACIÓN
27 11 21 00 : HERRAMIENTAS DE SUJECIÓN Y FIJACIÓN
27 11 22 00 : HERRAMIENTAS DE ALBAÑILERÍA Y CONCRETO
27 11 23 00 : HERRAMIENTAS DE MARCAR
27 11 24 00 : HERRAMIENTAS DE INSERCIÓN Y AJUSTE
27 11 25 00 : HERRAMIENTAS PARA APALANCAR Y CURVAR
27 11 26 00 : HERRAMIENTAS PARA PRECINTAR
27 11 27 00 : HERRAMIENTAS MECANICAS
27 11 28 00 : CONEXIONES DE HERRAMIENTAS Y ACCESORIOS
27 11 29 00 : HERRAMIENTAS DISPENSADORAS
27 11 30 00 : CEPILLOS
27 11 31 00 : HERRAMIENTAS DE ARRASTRE
27 11 32 00 : JUEGOS DE HERRAMIENTAS
27 11 33 00 : HERRAMIENTAS MANUALES DE PRECISIÓN
27 13 15 00 : HERRAMIENTAS NEUMÁTICAS
27 13 17 00 : CILINDROS NEUMÁTICOS Y COMPONENTES
11 11 18 00 : ANCLILLAS
30 17 17 00 : PRODUCTOS DE CRISTAL
31 21 15 00 : PINTURAS Y TAPA POROS
31 21 16 00 : ADITIVOS PARA PINTURAS



CERTIFICADO DE INSCRIPCIÓN Y CLASIFICACIÓN EN EL REGISTRO DE PROPONENTES

Fecha expedición: 20/09/2023 - 09:05:17

Recibo No. S000817667, Valor 62000

CÓDIGO DE VERIFICACIÓN zqFhsVSD2M

Verifique el contenido y confiabilidad de este certificado, ingresando a https://si.confocameras.gov/ver/planilla/cv.php?empresa=38 y digite el respectivo código, para que visualice la imagen generada al momento de su expedición. La verificación se puede realizar de manera limitada, durante 60 días calendario contados a partir de la fecha de su expedición.

- 31 21 18 00 : DISOLVENTES Y DILUYENTES PARA PINTURAS
31 21 19 00 : APLICADORES DE PINTURA Y ACCESORIOS PARA PINTAR
12 16 25 00 : ROMPEDORES DE EMULSIÓN
10 15 00 : MINERALES
0 15 00 : SERVICIOS DE POLICIA
0 16 00 : SERVICIOS DE BOMBOS
92 10 17 00 : SISTEMAS DE CÁRCELES Y PRISIONES
92 10 18 00 : SISTEMAS INDICIALES
92 10 19 00 : SERVICIOS DE RESCATE
39 11 16 00 : ILUMINACIÓN EXTERIOR Y ARTEFACTOS
78 14 15 00 : SERVICIOS DE ORGANIZACIÓN DE TRANSPORTES
30 12 19 00 : MATERIALES PARA ESTABILIZACIÓN Y REFUERZO DE SUELOS
30 10 36 00 : PRODUCTOS ESTRUCTURALES
24 10 15 00 : CAMIONES INDUSTRIALES
46 16 15 00 : CONTROL DE TRÁFICO
40 17 16 00 : TUBOS Y TUBERÍAS INDUSTRIALES
40 17 17 00 : ADAPTADORES DE TUBOS
40 17 21 00 : CODOS PARA TUBOS
40 17 24 00 : TAPAS PARA TUBOS
40 17 25 00 : CONECTORES DE TUBOS
40 17 26 00 : ACOPLER DE TUBOS
40 17 28 00 : CODOS DE TUBOS
41 11 39 00 : EQUIPO PARA MEDICIÓN DE SUELOS
41 11 40 00 : EQUIPO DE MEDIDA DE ROCAS Y ESTRATOS
72 15 29 00 : SERVICIOS DE MONTAJE DE ACERO ESTRUCTURAL
30 10 24 00 : VARILLAS
93 14 20 00 : DESARROLLO URBANO
70 17 18 00 : SERVICIOS DE DRENAJE
93 14 19 00 : DESARROLLO RURAL
30 10 15 00 : ÁNGULOS
30 10 17 00 : VIGAS
30 10 18 00 : CONDUCTOS
30 16 17 00 : SUELOS
55 12 17 00 : SEÑALIZACIÓN
12 16 49 00 : AGENTES DE IMPERMEABILIZACIÓN
40 10 17 00 : ENFRIAMIENTO
22 10 19 00 : MAQUINARIA Y ACCESORIOS DE CONSTRUCCIÓN DE EDIFICIOS
73 12 18 00 : SERVICIOS DE INDUSTRIA DE PRODUCTOS DE MINERALES NO METÁLICOS
40 14 16 00 : VALVULAS
40 14 17 00 : MATERIAL DE PANEJERÍA Y ACCESORIOS
40 14 19 00 : CONDUCTOS
40 14 20 00 : MANGUERAS



CERTIFICADO DE INSCRIPCIÓN Y CLASIFICACIÓN EN EL REGISTRO DE PROPONENTES

Fecha expedición: 20/09/2023 - 09:05:17

Recibo No. S000817667, Valor 62000

CÓDIGO DE VERIFICACIÓN zqFhsVSD2M

Verifique el contenido y confiabilidad de este certificado, ingresando a https://si.confocameras.gov/ver/planilla/cv.php?empresa=38 y digite el respectivo código, para que visualice la imagen generada al momento de su expedición. La verificación se puede realizar de manera limitada, durante 60 días calendario contados a partir de la fecha de su expedición.

- 72 15 11 00 : SERVICIOS DE CONSTRUCCIÓN DE PLOMERIA
72 12 13 00 : SERVICIOS DE CONSTRUCCIÓN DE TALLERES AUTOMOTRICES Y ESTACIONES DE SER...
72 15 36 00 : SERVICIOS DE TERMINADO INTERIOR, DOTACIÓN Y REMODELACIÓN
27 11 19 00 : HERRAMIENTAS GRUESAS Y DE ACABADO
72 14 10 00 : SERVICIOS DE CONSTRUCCIÓN DE AUTOPISTAS Y CARRETERAS
30 10 22 00 : PLANCHA
30 10 28 00 : PILOTAJE
31 12 17 00 : PIFRAS FUNDIDAS CENTRÍFUGAS MECANIZADAS
31 37 11 00 : LADRILLOS REFRACTARIOS
31 16 34 00 : REDES DE METAL Y ESTRUCTURAS DE CRIBADO
*** EXPERIENCIA No. 212 :
NÚMERO CONSECUTIVO DEL CONTRATO: 217
CONTRATO CELEBRADO POR : 1 - EL PROPONENTE
NOMBRE DEL CONTRATISTA : CALING LIMITADA
NOMBRE DEL CONTRATANTE : MUNICIPIO DE LA CAPILLA
VALOR CONTRATADO EN SMLV : 365,25
SG FM CL PR - DESCRIPCIÓN
95 10 16 00 : LOTES COMERCIALES
95 10 18 00 : LOTES DE TERRENOS GUBERNAMENTALES
95 12 17 00 : EDIFICIOS Y ESTRUCTURAS PÚBLICOS
95 12 23 00 : EDIFICIOS Y ESTRUCTURAS DE SALUD Y DEPORTIVAS
72 10 29 00 : SERVICIOS DE MANTENIMIENTO Y REPARACIÓN DE INSTALACIONES
72 10 33 00 : SERVICIOS DE MANTENIMIENTO Y REPARACIÓN DE INFRAESTRUCTURA
81 10 15 00 : INGENIERÍA CIVIL Y ARQUITECTURA
72 14 15 00 : SERVICIOS DE CONSTRUCCIÓN Y REVESTIMIENTO Y PAVIMENTACIÓN DE INFRAEST...
72 14 12 00 : SERVICIOS DE CONSTRUCCIÓN MARINA
70 11 17 00 : PARQUES, JARDINES Y HUERTOS
95 11 16 00 : VÍAS DE TRÁFICO ABIERTO
95 12 16 00 : EDIFICIOS Y ESTRUCTURAS DE TRANSPORTE
72 10 15 00 : SERVICIOS DE APOYO PARA LA CONSTRUCCIÓN
72 15 27 00 : SERVICIOS DE INSTALACION Y REPARACIÓN DE CONCRETO
72 12 11 00 : SERVICIOS DE CONSTRUCCIÓN DE EDIFICIOS COMERCIALES Y DE OFICINA
81 10 22 00 : INGENIERÍA DE TRANSPORTE
95 11 15 00 : VÍAS DE TRÁFICO LIMITADO
95 14 16 00 : EDIFICIOS Y ESTRUCTURAS PREFABRICADOS RESIDENCIALES
81 14 16 00 : MANEJO DE CADENA DE SUMINISTROS
81 14 15 00 : CONTROL DE CALIDAD
30 12 17 00 : MATERIALES DE CONSTRUCCIÓN DE CAMINOS Y CARRILERAS
84 14 16 00 : AGENCIAS DE CRÉDITO PERSONAL
11 11 16 00 : PIEDRA

**CERTIFICADO DE INSCRIPCIÓN Y CLASIFICACIÓN EN EL REGISTRO DE PROponentES**Fecha expedición: 2009/02/25 - 09:05:17
Recibo No. 5000817667, Valor 62000

CÓDIGO DE VERIFICACIÓN: zqFhaVSD2M

Verifique el contenido y confiabilidad de este certificado, ingresando a <https://sila.comfeminas.co/ver/planilla/cv.php?empresa=38> y digite el respectivo código, para que visualice la imagen generada al momento de su expedición. La verificación se puede realizar de manera ilimitada, durante 60 días calendario contados a partir de la fecha de su expedición.

- 11 11 17 00 : ARENA
- 11 11 15 00 : BARRO Y TIERRA
- 42 24 15 00 : SUMINISTROS DE VACIADO DE ESCAYOLA Y TABILLAS
- 49 24 15 00 : EQUIPO DE PARQUES INFANTILES
- 95 10 15 00 : LOTES RESIDENCIALES
- 95 12 18 00 : EDIFICIOS Y ESTRUCTURAS UTILITARIOS
- 95 12 19 00 : EDIFICIOS Y ESTRUCTURAS EDUCACIONALES Y DE ADMINISTRACIÓN
- 95 12 20 00 : EDIFICIOS Y ESTRUCTURAS HOSPITALARIAS
- 95 12 21 00 : EDIFICIOS Y ESTRUCTURAS DE ACOMODACIONES
- 95 12 24 00 : EDIFICIOS Y ESTRUCTURAS INDUSTRIALES
- 95 12 25 00 : EDIFICIOS Y ESTRUCTURAS AGRÍCOLAS Y DE CULTIVOS Y PESCA
- 95 12 26 00 : EDIFICIOS Y ESTRUCTURAS RELIGIOSAS
- 95 12 27 00 : EDIFICIOS Y ESTRUCTURAS DE DEFENSA
- 95 13 16 00 : EDIFICIOS Y ESTRUCTURAS COMERCIALES E INDUSTRIALES PORTÁTILES
- 95 14 18 00 : EDIFICIOS Y ESTRUCTURAS PREFABRICADOS DE EMERGENCIA Y ALIVIO
- 70 13 15 00 : PROTECCIÓN DEL TERRENO Y DEL SUELO
- 70 13 16 00 : PREPARACIÓN DEL TERRENO Y DEL SUELO
- 70 13 17 00 : GESTIÓN DEL TERRENO Y DEL SUELO
- 72 10 31 00 : INSTALACIÓN Y REPARACIÓN DE SERVICIOS DE BANDAS TRANSPORTADORAS
- 72 12 15 00 : SERVICIOS DE CONSTRUCCIÓN DE PLANTAS INDUSTRIALES
- 72 14 15 00 : SERVICIOS DE PREPARACIÓN DE TIERRAS
- 72 14 13 00 : SERVICIO DE CONSTRUCCIÓN DE FACILIDADES ATLÉTICAS Y RECREATIVAS
- 72 14 14 00 : SERVICIOS DE CONSTRUCCIÓN Y REPARACIÓN DE FACILIDADES DE DETENCIÓN
- 72 14 16 00 : SERVICIOS DE CONSTRUCCIÓN DE SISTEMAS DE TRÁNSITO MASIVO
- 72 14 17 00 : SERVICIOS DE ALQUILER O APRENDAMIENTO DE EQUIPO Y MAQUINARIA DE CONSTRU...
- 72 15 13 00 : SERVICIOS DE PINTURA E INSTALACIÓN DE PAPEL DE COLGADURA
- 72 15 19 00 : SERVICIOS DE ALBAÑILERÍA Y HERRISTERÍA
- 72 15 25 00 : SERVICIOS DE INSTALACIÓN DE PISOS
- 72 15 39 00 : SERVICIOS DE LIMPIEZA ESTRUCTURAL EXTERNA
- 72 15 39 00 : SERVICIO DE PREPARACIÓN DE OBRAS DE CONSTRUCCIÓN
- 72 15 45 00 : SERVICIOS DE MANTENIMIENTO E INSTALACIÓN DE EQUIPO PESADO
- 72 15 24 00 : SERVICIOS DE MONTAJE E INSTALACIÓN DE VENTANAS Y PUERTAS
- 72 15 44 00 : SERVICIOS DE MANTENIMIENTO Y FABRICACIÓN DE ACCESORIOS PARA TUBERIAS
- 73 18 16 00 : SERVICIOS DE MAQUINADO
- 73 18 19 00 : SERVICIOS DE SOLDADURA
- 73 15 17 00 : TRATAMIENTO DE MATERIALES
- 73 15 18 00 : SERVICIOS DE CONVERSIÓN
- 77 10 15 00 : EVALUACIÓN DE IMPACTO AMBIENTAL
- 77 10 16 00 : PLANEACIÓN AMBIENTAL
- 77 10 17 00 : SERVICIOS DE ASESORIA AMBIENTAL
- 77 10 18 00 : AUDITORÍA AMBIENTAL
- 77 10 19 00 : SERVICIOS DE INVESTIGACIÓN DE CONTAMINACIÓN

**CERTIFICADO DE INSCRIPCIÓN Y CLASIFICACIÓN EN EL REGISTRO DE PROponentES**Fecha expedición: 2009/02/25 - 09:05:17
Recibo No. 5000817667, Valor 62000

CÓDIGO DE VERIFICACIÓN: zqFhaVSD2M

Verifique el contenido y confiabilidad de este certificado, ingresando a <https://sila.comfeminas.co/ver/planilla/cv.php?empresa=38> y digite el respectivo código, para que visualice la imagen generada al momento de su expedición. La verificación se puede realizar de manera ilimitada, durante 60 días calendario contados a partir de la fecha de su expedición.

- 77 10 20 00 : SERVICIOS DE REPORTE AMBIENTAL
- 77 11 15 00 : SERVICIOS DE SEGURIDAD AMBIENTAL
- 77 11 16 00 : REHABILITACIÓN AMBIENTAL
- 77 12 15 00 : CONTAMINACIÓN DEL AIRE
- 77 12 16 00 : CONTAMINACIÓN DEL SUELO
- 77 12 17 00 : CONTAMINACIÓN DEL AGUA
- 78 10 18 00 : TRANSPORTE DE CARGA POR CARRETERA
- 78 10 21 00 : SERVICIOS DE OLEODUCTOS
- 78 14 19 00 : SERVICIOS DE ALQUILER DE CONTENEDORES DE TRANSPORTE
- 80 10 16 00 : GERENCIA DE PROYECTOS
- 80 10 17 00 : GERENCIA INDUSTRIAL
- 80 11 17 00 : RECLUTAMIENTO DE PERSONAL
- 81 10 16 00 : INGENIERÍA MECÁNICA
- 81 10 25 00 : SERVICIOS DE PERMISOS
- 81 10 26 00 : SERVICIOS DE MUESTREO
- 81 10 27 00 : SERVICIOS DE DISEÑO E INGENIERÍA DE SISTEMAS INSTRUMENTADOS DE CONTROL
- 81 12 15 00 : ANÁLISIS ECONÓMICO
- 81 15 16 00 : CARTOGRAFÍA
- 81 15 17 00 : GEOLOGÍA
- 81 15 18 00 : OCEANOGRAFÍA E HIDROLOGÍA
- 81 15 19 00 : GEOFÍSICA
- 46 18 15 00 : ROPA DE SEGURIDAD
- 46 18 16 00 : CALZADO DE PROTECCIÓN
- 46 19 18 00 : PROTECCIÓN Y ACCESORIOS PARA LA VISIÓN
- 46 18 19 00 : PROTECTORES AUDITIVOS
- 46 18 20 00 : PROTECCIÓN DE LA RESPIRACIÓN
- 46 18 21 00 : EQUIPO Y SUMINISTROS ANTIESTÁTICOS
- 46 18 22 00 : EQUIPO DE APOYO ERGONOMICO
- 46 18 23 00 : PROTECCIÓN ANTI CAÍDA Y EQUIPO DE RESCATE
- 46 18 24 00 : EQUIPO DE LIMPIEZA DE SEGURIDAD Y MATERIALES DE DESCONTAMINACIÓN
- 46 18 25 00 : ARMAS O DISPOSITIVOS DE SEGURIDAD PERSONAL
- 30 10 29 00 : FILARES
- 30 10 31 00 : RIELES
- 30 10 39 00 : EJES
- 30 11 15 00 : CONCRETO Y MORTEROS
- 30 11 16 00 : CEMENTO Y CAL
- 30 11 18 00 : AGREGADOS
- 30 11 19 00 : ELEMENTOS PARA REFORZAR CONCRETO
- 30 12 15 00 : DERIVADOS BITUMINOSOS
- 30 12 16 00 : ASFALTOS
- 30 12 18 00 : MATERIALES DE ARQUITECTURA PAISAJÍSTICA
- 30 13 17 00 : AZULEJOS Y BALDOSAS

**CERTIFICADO DE INSCRIPCIÓN Y CLASIFICACIÓN EN EL REGISTRO DE PROponentES**Fecha expedición: 2009/02/25 - 09:05:17
Recibo No. 5000817667, Valor 62000

CÓDIGO DE VERIFICACIÓN: zqFhaVSD2M

Verifique el contenido y confiabilidad de este certificado, ingresando a <https://sila.comfeminas.co/ver/planilla/cv.php?empresa=38> y digite el respectivo código, para que visualice la imagen generada al momento de su expedición. La verificación se puede realizar de manera ilimitada, durante 60 días calendario contados a partir de la fecha de su expedición.

- 30 13 16 00 : LADRILLOS
- 30 14 15 00 : AISLAMIENTO TÉRMICO
- 30 14 16 00 : AISLAMIENTO ESPECIAL
- 30 14 17 00 : CAPAS O SELLAMIENTO DE AISLAMIENTO
- 41 10 15 00 : EQUIPO Y SUMINISTROS PARA LA MEZCLA, LA DISPERSIÓN Y LA HOMOGENEIZACIÓN...
- 41 10 38 00 : EQUIPO Y SUMINISTROS PARA LA MEZCLA Y LA AGITACIÓN POR SACUDIDA O VARI...
- 41 10 39 00 : CENTRIFUGADORAS DE LABORATORIO Y ACCESORIOS
- 41 10 42 00 : EQUIPO Y SUMINISTROS DE PURIFICACIÓN DE AGUA PARA LABORATORIO
- 41 11 15 00 : INSTRUMENTOS DE MEDICIÓN DEL PESO
- 41 11 16 00 : INSTRUMENTOS DE MEDIDA DE LONGITUD, ESPESOR O DISTANCIA
- 41 11 17 00 : INSTRUMENTOS Y ACCESORIOS DE VISIÓN Y OBSERVACIÓN
- 41 11 18 00 : EQUIPO DE EXAMEN NO DESTRUCTIVO
- 41 11 19 00 : INSTRUMENTOS INDICADORES Y DE REGISTRO
- 41 11 21 00 : TRANSDUCTORES
- 41 11 22 00 : INSTRUMENTOS DE MEDIDA DE TEMPERATURA Y CALOR
- 41 11 23 00 : INSTRUMENTOS DE MEDICIÓN DE LA HUMEDAD
- 41 11 24 00 : INSTRUMENTOS DE MEDIDA Y CONTROL DE LA PRESIÓN
- 41 11 28 00 : EQUIPO E INSTRUMENTOS RELACIONADOS CON EL TRANSPORTE
- 41 11 41 00 : INSTRUMENTOS SISMOLÓGICOS
- 41 11 43 00 : INSTRUMENTOS HIDROLÓGICOS
- 42 12 15 00 : EQUIPO VETERINARIO
- 42 12 17 00 : MOBILIARIO CLÍNICO VETERINARIO
- 40 17 15 00 : TUBOS Y TUBERÍAS COMERCIALES
- 40 18 30 00 : TUBERÍAS DE CAUCHO Y PLÁSTICO
- 22 10 15 00 : MAQUINARIA PARA TRABAJO DE DESMONTE
- 22 10 16 00 : EQUIPO DE PAVIMENTACIÓN
- 22 10 17 00 : COMPONENTES DE EQUIPO PESADO
- 22 10 18 00 : GRÚAS DE ELEVACIÓN
- 22 10 20 00 : EQUIPO Y MAQUINARIA DE DEMOLICIÓN DE EDIFICIOS
- 24 14 15 00 : SUMINISTROS PARA SEGURIDAD Y PROTECCIÓN
- 24 11 13 00 : TANQUES Y CILINDROS Y SUS ACCESORIOS
- 25 10 16 00 : VEHÍCULOS DE TRANSPORTE DE PRODUCTOS Y MATERIALES
- 25 12 17 00 : EQUIPO Y SISTEMAS DE APOYO FERROVIARIO
- 27 11 15 00 : HERRAMIENTAS DE CORTE Y ENGARGADO Y PUNZONES
- 27 11 16 00 : HERRAMIENTAS DE PERFILAR
- 27 11 17 00 : LLAVES INGLÉSAS Y GUIAS
- 27 11 18 00 : HERRAMIENTAS DE MEDIDA Y BOCETAJE
- 27 11 20 00 : HERRAMIENTAS MANUALES DE JARDINERÍA, AGRICULTURA Y FORESTACIÓN
- 27 11 21 00 : HERRAMIENTAS DE SUJECCIÓN Y FIJACIÓN
- 27 11 22 00 : HERRAMIENTAS DE ALBAÑILERÍA Y CONCRETO
- 27 11 23 00 : HERRAMIENTAS DE MARCAR
- 27 11 24 00 : HERRAMIENTAS DE INSERCIÓN Y AJUSTE

**CERTIFICADO DE INSCRIPCIÓN Y CLASIFICACIÓN EN EL REGISTRO DE PROponentES**Fecha expedición: 2009/02/25 - 09:05:17
Recibo No. 5000817667, Valor 62000

CÓDIGO DE VERIFICACIÓN: zqFhaVSD2M

Verifique el contenido y confiabilidad de este certificado, ingresando a <https://sila.comfeminas.co/ver/planilla/cv.php?empresa=38> y digite el respectivo código, para que visualice la imagen generada al momento de su expedición. La verificación se puede realizar de manera ilimitada, durante 60 días calendario contados a partir de la fecha de su expedición.

- 27 11 25 00 : HERRAMIENTAS PARA APALANCAR Y CURVAR
- 27 11 26 00 : HERRAMIENTAS PARA PRECINTAR
- 27 11 27 00 : HERRAMIENTAS MECÁNICAS
- 27 11 28 00 : CONEXIONES DE HERRAMIENTAS Y ACCESORIOS
- 27 11 29 00 : HERRAMIENTAS DISPENSADORAS
- 27 11 30 00 : CEPILLOS
- 27 11 31 00 : HERRAMIENTAS DE ARRASTRE
- 27 11 32 00 : JUEGOS DE HERRAMIENTAS
- 27 11 33 00 : HERRAMIENTAS MANUALES DE PRECISIÓN
- 27 12 15 00 : HERRAMIENTAS NEUMÁTICAS
- 27 12 17 00 : CILINDROS NEUMÁTICOS Y COMPONENTES
- 11 11 18 00 : ARCILLAS
- 30 17 17 00 : PRODUCTOS DE CRISTAL
- 31 21 15 00 : PINTURAS Y TAPA POROS
- 31 21 16 00 : ADITIVOS PARA PINTURAS
- 31 21 18 00 : DISOLVENTES Y DILUYENTES PARA PINTURAS
- 31 21 19 00 : APLICADORES DE PINTURA Y ACCESORIOS PARA PINTAR
- 12 16 25 00 : ROMPEDORES DE PINTURA Y EMULSIÓN
- 11 10 15 00 : MINERALES
- 92 10 15 00 : SERVICIOS DE POLICÍA
- 92 10 16 00 : SERVICIOS DE BOMBEROS
- 92 10 17 00 : SISTEMAS DE CÁRCELES Y PRISIONES
- 92 10 18 00 : SISTEMAS JUDICIALES
- 92 16 19 00 : SERVICIOS DE RESCATE
- 39 11 16 00 : ILUMINACIÓN EXTERIOR Y ARTEFACTOS
- 78 14 15 00 : SERVICIOS DE ORGANIZACIÓN DE TRANSPORTES
- 30 12 19 00 : MATERIALES PARA ESTABILIZACIÓN Y REFUERZO DE SUELOS
- 30 10 36 00 : PRODUCTOS ESTRUCTURALES
- 24 10 15 00 : CAMIONES INDUSTRIALES
- 46 16 15 00 : CONTROL DE TRÁFICO
- 40 17 16 00 : TUBOS Y TUBERÍAS INDUSTRIALES
- 40 17 17 00 : ADAPTADORES DE TUBOS
- 40 17 21 00 : CODOS PARA TUBOS
- 40 17 24 00 : TAPAS PARA TUBOS
- 40 17 25 00 : CONECTORES DE TUBOS
- 40 17 26 00 : ACOPLERES DE TUBOS
- 40 17 28 00 : CODOS DE TUBOS
- 41 15 39 00 : EQUIPO PARA MEDICIÓN DE SUELOS
- 41 11 40 00 : EQUIPO DE MEDIDA DE ROCAS Y ESTRATOS
- 72 15 29 00 : SERVICIOS DE MONTAJE DE ACERO ESTRUCTURAL
- 30 10 24 00 : VARILLAS
- 93 14 20 00 : DESARROLLO URBANO



CERTIFICADO DE INSCRIPCIÓN Y CLASIFICACIÓN EN EL REGISTRO DE PROPONENTES

Fecha expedición: 20/09/2023 - 09:05:17
Recibo No. S000817667, Valor \$2000

CÓDIGO DE VERIFICACIÓN zpfFmVSD2M

Verifique el contenido y confiabilidad de este certificado, ingresando a https://sl.conflictarres.co/ver/planilla/cv.php?empresa=38 y digite el respectivo código, para que visualice la imagen generada al momento de su expedición. La verificación se puede realizar de manera limitada, durante 60 días calendario contados a partir de la fecha de su expedición.

- 70 17 18 00 : SERVICIOS DE DRENAJE
93 14 19 00 : DESARROLLO RURAL
30 10 15 00 : ANGULOS
30 10 17 00 : VIGAS
30 10 18 00 : CONDUCTOS
30 16 17 00 : SURLAS
55 12 17 00 : SERIALIZACIÓN
12 16 49 00 : AGENTES DE IMPERMEABILIZACIÓN
40 10 17 00 : ENFRIAMIENTO
22 10 19 00 : MAQUINARIA Y ACCESORIOS DE CONSTRUCCIÓN DE EDIFICIOS
72 12 18 00 : SERVICIOS DE INDUSTRIA DE PRODUCTOS DE MINERALES NO METÁLICOS
40 14 16 00 : VÁLVULAS
40 14 17 00 : MATERIAL DE FERRISTERIA Y ACCESORIOS
40 14 19 00 : CONDUCTOS
40 14 20 00 : MANGUERAS
72 15 11 00 : SERVICIOS DE CONSTRUCCIÓN DE FLOMERÍA
72 12 13 00 : SERVICIOS DE CONSTRUCCIÓN DE TALLERES AUTOMOTRICES Y ESTACIONES DE SER...
72 15 36 00 : SERVICIOS DE TERMINADO INTERIOR, DOTACIÓN Y RENOVACION
27 11 19 00 : HERRAMIENTAS GRUESAS Y DE ACABADO
72 14 10 00 : SERVICIOS DE CONSTRUCCIÓN DE AUTOPISTAS Y CARRETERAS
30 10 22 00 : PLANCHA
30 10 28 00 : PILOTAJE
31 12 17 00 : PIEZAS FUNDIDAS CENTRÍFUGAS MECANIZADAS
31 37 11 00 : LADRILLOS REFRACTARIOS
31 16 34 00 : REDES DE METAL Y ESTRUCTURAS DE CRIBADO

*** EXPERIENCIA No. 213 :

NÚMERO CONSECUTIVO DEL CONTRATO:216

CONTRATO CELEBRADO POR :1 - EL PROPONENTE

NOMBRE DEL CONTRATISTA :CALING LIMITADA

NOMBRE DEL CONTRATANTE :MUNICIPIO DE VENTAQUEMADA

VALOR CONTRATADO EN SMLCV :299,93

SG FM CL PR - DESCRIPCIÓN

- 95 10 16 00 : LOTES COMERCIALES
95 10 18 00 : LOTES DE TERRENOS GUBERNAMENTALES
95 12 17 00 : EDIFICIOS Y ESTRUCTURAS PÚBLICOS
95 12 23 00 : EDIFICIOS Y ESTRUCTURAS DE SALUD Y DEPORTIVAS
72 10 29 00 : SERVICIOS DE MANTENIMIENTO Y REPARACIÓN DE INSTALACIONES
72 10 33 00 : SERVICIOS DE MANTENIMIENTO Y REPARACIÓN DE INFRAESTRUCTURA
61 10 15 00 : INGENIERIA CIVIL Y ARQUITECTURA
72 14 11 00 : SERVICIOS DE CONSTRUCCIÓN Y REVESTIMIENTO Y PAVIMENTACIÓN DE INFRAEST...

234



CERTIFICADO DE INSCRIPCIÓN Y CLASIFICACIÓN EN EL REGISTRO DE PROPONENTES

Fecha expedición: 20/09/2023 - 09:05:17
Recibo No. S000817667, Valor \$2000

CÓDIGO DE VERIFICACIÓN zpfFmVSD2M

Verifique el contenido y confiabilidad de este certificado, ingresando a https://sl.conflictarres.co/ver/planilla/cv.php?empresa=38 y digite el respectivo código, para que visualice la imagen generada al momento de su expedición. La verificación se puede realizar de manera limitada, durante 60 días calendario contados a partir de la fecha de su expedición.

- 72 14 12 00 : SERVICIOS DE CONSTRUCCIÓN MARINA
70 11 17 00 : PARQUES, JARDINES Y HUERTOS
95 11 16 00 : VÍAS DE TRÁFICO ABIERTO
95 12 16 00 : EDIFICIOS Y ESTRUCTURAS DE TRANSPORTE
72 10 15 00 : SERVICIOS DE APOYO PARA LA CONSTRUCCIÓN
72 15 27 00 : SERVICIOS DE INSTALACION Y REPARACIÓN DE CONCRETO
72 12 11 00 : SERVICIOS DE CONSTRUCCIÓN DE EDIFICIOS COMERCIALES Y DE OFICINA
81 10 22 00 : INGENIERIA DE TRANSPORTE
95 11 15 00 : VÍAS DE TRÁFICO LIMITADO
95 14 16 00 : EDIFICIOS Y ESTRUCTURAS PREFABRICADOS RESIDENCIALES
81 14 16 00 : MANEJO DE CADENA DE SUMINISTROS
81 14 15 00 : CONTROL DE CALIDAD
30 12 17 00 : MATERIALES DE CONSTRUCCIÓN DE CAMINOS Y CARRILERAS
84 14 16 00 : AGENCIAS DE CRÉDITO PERSONAL
11 11 16 00 : PIEDRA
11 11 17 00 : ARENA
11 11 15 00 : BARRO Y TIERRA
42 24 15 00 : SUMINISTROS DE VACIADO DE ESCAYOLA Y TABILLAS
49 24 15 00 : EQUIPO DE PARQUES INFANTILES
95 10 15 00 : LOTES RESIDENCIALES
95 12 18 00 : EDIFICIOS Y ESTRUCTURAS UTILITARIOS
95 12 19 00 : EDIFICIOS Y ESTRUCTURAS EDUCACIONALES Y DE ADMINISTRACIÓN
95 12 20 00 : EDIFICIOS Y ESTRUCTURAS HOSPITALARIAS
95 12 21 00 : EDIFICIOS Y ESTRUCTURAS DE ACOMODACIONES
95 12 24 00 : EDIFICIOS Y ESTRUCTURAS INDUSTRIALES
95 12 25 00 : EDIFICIOS Y ESTRUCTURAS AGRÍCOLAS Y DE CULTIVOS Y PESCA
95 12 26 00 : EDIFICIOS Y ESTRUCTURAS RELIGIOSAS
95 12 27 00 : EDIFICIOS Y ESTRUCTURAS DE DEFENSA
95 13 16 00 : EDIFICIOS Y ESTRUCTURAS COMERCIALES E INDUSTRIALES PORTÁTILES
95 14 18 00 : EDIFICIOS Y ESTRUCTURAS PREFABRICADOS DE EMERGENCIA Y ALIVIO
70 13 15 00 : PROTECCIÓN DEL TERRENO Y DEL SUELO
70 13 16 00 : PREPARACIÓN DEL TERRENO Y DEL SUELO
70 13 17 00 : GESTIÓN DEL TERRENO Y DEL SUELO
72 10 31 00 : INSTALACIÓN Y REPARACIÓN DE SERVICIOS DE BANDAS TRANSPORTADORAS
72 12 15 00 : SERVICIOS DE CONSTRUCCIÓN DE PLANTAS INDUSTRIALES
72 14 15 00 : SERVICIOS DE PREPARACIÓN DE TIERRAS
72 14 13 00 : SERVICIO DE CONSTRUCCIÓN DE FACILIDADES ATLÉTICAS Y RECREATIVAS
72 14 14 00 : SERVICIOS DE CONSTRUCCIÓN Y REPARACIÓN DE FACILIDADES DE DETENCIÓN
72 14 16 00 : SERVICIOS DE CONSTRUCCIÓN DE SISTEMAS DE TRÁNSITO MASIVO
72 14 17 00 : SERVICIOS DE ALQUILER O ARRENDAMIENTO DE EQUIPO Y MAQUINARIA DE CONSTRU...
72 15 13 00 : SERVICIOS DE PINTURA E INSTALACIÓN DE PAPEL DE COLGADURA
72 15 19 00 : SERVICIOS DE ALBAÑILERIA Y MAESTRÍA



CERTIFICADO DE INSCRIPCIÓN Y CLASIFICACIÓN EN EL REGISTRO DE PROPONENTES

Fecha expedición: 20/09/2023 - 09:05:17
Recibo No. S000817667, Valor \$2000

CÓDIGO DE VERIFICACIÓN zpfFmVSD2M

Verifique el contenido y confiabilidad de este certificado, ingresando a https://sl.conflictarres.co/ver/planilla/cv.php?empresa=38 y digite el respectivo código, para que visualice la imagen generada al momento de su expedición. La verificación se puede realizar de manera limitada, durante 60 días calendario contados a partir de la fecha de su expedición.

- 72 15 25 00 : SERVICIOS DE INSTALACIÓN DE PISOS
72 15 26 00 : SERVICIOS DE LIMPIEZA ESTRUCTURAL EXTERNA
72 15 39 00 : SERVICIO DE PREPARACIÓN DE OBRAS DE CONSTRUCCIÓN
15 45 00 : SERVICIOS DE MANTENIMIENTO E INSTALACIÓN DE EQUIPO PESADO
5 24 00 : SERVICIOS DE MONTAJE E INSTALACIÓN DE VENTANAS Y PUERTAS
15 44 00 : SERVICIOS DE MANTENIMIENTO Y FABRICACIÓN DE ACCESORIOS PARA TUBERÍAS
73 18 10 00 : SERVICIOS DE MAQUINADO
73 18 13 00 : SERVICIOS DE SOLDADURA
73 15 17 00 : TRATAMIENTO DE MATERIALES
73 15 18 00 : SERVICIOS DE CONVERSIÓN
77 10 18 00 : EVALUACIÓN DE IMPACTO AMBIENTAL
77 10 16 00 : PLANEACIÓN AMBIENTAL
77 10 17 00 : SERVICIOS DE ASESORÍA AMBIENTAL
77 10 18 00 : AUDITORIA AMBIENTAL
77 10 19 00 : SERVICIOS DE INVESTIGACIÓN DE CONTAMINACIÓN
77 10 20 00 : SERVICIOS DE REPORTE AMBIENTAL
77 11 15 00 : SERVICIOS DE SEGURIDAD AMBIENTAL
77 11 16 00 : REHABILITACIÓN AMBIENTAL
77 12 15 00 : CONTAMINACIÓN DEL AIRE
77 12 16 00 : CONTAMINACIÓN DEL SUELO
77 12 17 00 : CONTAMINACIÓN DEL AGUA
78 10 18 00 : TRANSPORTE DE CARGA POR CARRETERA
78 10 21 00 : SERVICIOS DE OLEODUCTOS
78 14 19 00 : SERVICIOS DE ALQUILER DE CONTENEDORES DE TRANSPORTE
80 10 16 00 : GERENCIA DE PROYECTOS
80 10 17 00 : GERENCIA INDUSTRIAL
80 11 17 00 : RECLUTAMIENTO DE PERSONAL
81 10 16 00 : INGENIERIA MECANICA
81 10 25 00 : SERVICIOS DE PERMISOS
81 10 26 00 : SERVICIOS DE MUESTREO
81 10 27 00 : SERVICIOS DE DISEÑO E INGENIERIA DE SISTEMAS INSTRUMENTADOS DE CONTROL
81 12 15 00 : ANALISIS ECONÓMICO
81 15 16 00 : CARTOGRAFÍA
81 15 17 00 : GEOLOGÍA
81 15 18 00 : OCEANOGRAFÍA E HIDROLOGÍA
81 15 19 00 : GEOFÍSICA
46 18 15 00 : ROPA DE SEGURIDAD
46 18 16 00 : CALZADO DE PROTECCIÓN
46 18 18 00 : PROTECCIÓN Y ACCESORIOS PARA LA VISIÓN
46 18 19 00 : PROTECTORES AUDITIVOS
46 18 20 00 : PROTECCIÓN DE LA RESPIRACIÓN
46 18 21 00 : EQUIPO Y SUMINISTROS ANTIESTÁTICOS



CERTIFICADO DE INSCRIPCIÓN Y CLASIFICACIÓN EN EL REGISTRO DE PROPONENTES

Fecha expedición: 20/09/2023 - 09:05:17
Recibo No. S000817667, Valor \$2000

CÓDIGO DE VERIFICACIÓN zpfFmVSD2M

Verifique el contenido y confiabilidad de este certificado, ingresando a https://sl.conflictarres.co/ver/planilla/cv.php?empresa=38 y digite el respectivo código, para que visualice la imagen generada al momento de su expedición. La verificación se puede realizar de manera limitada, durante 60 días calendario contados a partir de la fecha de su expedición.

- 46 18 22 00 : EQUIPO DE APOYO ERGONÓMICO
46 18 23 00 : PROTECCIÓN ANTI CAÍDA Y EQUIPO DE RESCATE
46 18 24 00 : EQUIPO DE LIMPIEZA DE SEGURIDAD Y MATERIALES DE DESCONTAMINACIÓN
46 18 25 00 : ARMAS O DISPOSITIVOS DE SEGURIDAD PERSONAL
30 10 29 00 : PILARES
30 10 31 00 : RIELES
30 10 39 00 : EJES
30 11 15 00 : CONCRETO Y MORTEROS
30 11 16 00 : CEMENTO Y CAL
30 11 18 00 : ACREGADOS
30 11 19 00 : ELEMENTOS PARA REFORZAR CONCRETO
30 12 15 00 : DERIVADOS BITUMINOSOS
30 12 16 00 : ASFALTOS
30 12 18 00 : MATERIALES DE ARQUITECTURA PALSAJÍSTICA
30 13 17 00 : AZULEJOS Y BALDOSAS
30 13 16 00 : LADRILLOS
30 14 15 00 : AISLAMIENTO TÉRMICO
30 14 16 00 : AISLAMIENTO ESPECIAL
30 14 17 00 : CAPAS DE SELLAMIENTO DE AISLAMIENTO
41 10 15 00 : EQUIPO Y SUMINISTROS PARA LA MEZCLA, LA DISPERSIÓN Y LA HOMOGENEIZACIÓN...
41 10 38 00 : EQUIPO Y SUMINISTROS PARA LA MEZCLA Y LA AGITACIÓN POR SACUDIDA O VARI...
41 10 39 00 : CENTRIFUGADORAS DE LABORATORIO Y ACCESORIOS
41 10 42 00 : EQUIPO Y SUMINISTROS DE PURIFICACIÓN DE AGUA PARA LABORATORIO
41 11 15 00 : INSTRUMENTOS DE MEDICIÓN DEL PESO
41 11 16 00 : INSTRUMENTOS DE MEDIDA DE LONGITUD, ESPESOR O DISTANCIA
41 11 17 00 : INSTRUMENTOS Y ACCESORIOS DE VISIÓN Y OBSERVACIÓN
41 11 18 00 : EQUIPO DE EXAMEN NO DESTRUCTIVO
41 11 19 00 : INSTRUMENTOS INDICADORES Y DE REGISTRO
41 11 21 00 : TRANSDUCTORES
41 11 22 00 : INSTRUMENTOS DE MEDIDA DE TEMPERATURA Y CALOR
41 11 23 00 : INSTRUMENTOS DE MEDICIÓN DE LA HUMEDAD
41 11 24 00 : INSTRUMENTOS DE MEDIDA Y CONTROL DE LA PRESIÓN
41 11 28 00 : EQUIPO E INSTRUMENTOS RELACIONADOS CON EL TRANSPORTE
41 11 41 00 : INSTRUMENTOS SISMOLÓGICOS
41 11 43 00 : INSTRUMENTOS HIDROLÓGICOS
42 12 15 00 : EQUIPO VETERINARIO
42 12 17 00 : MOBILIARIO CLÍNICO VETERINARIO
40 17 15 00 : TUBOS Y TUBERÍAS COMERCIALES
40 18 30 00 : TUBERÍAS DE CAUCHO Y PLÁSTICO
22 10 15 00 : MAQUINARIA PARA TRABAJO DE DESMORTE
22 10 16 00 : EQUIPO DE PAVIMENTACIÓN
22 10 17 00 : COMPONENTES DE EQUIPO PESADO



CERTIFICADO DE INSCRIPCIÓN Y CLASIFICACIÓN EN EL REGISTRO DE PROPONENTES

Fecha expedición: 20/09/2023 - 09:05:17
Recibo No. S000817667, Valor 62000

CÓDIGO DE VERIFICACIÓN zqFhaV5D2M

Verifique el contenido y confiabilidad de este certificado, ingresando a https://sl.comercio.mec.gov.ve/planilla/cv.php?empresa=38 y digite el respectivo código, para que visualice la imagen generada al momento de su expedición. La verificación se puede realizar de manera limitada, durante 60 días calendario contados a partir de la fecha de su expedición.

- 22 10 18 00 : GRUAS DE ELEVACIÓN
22 10 20 00 : EQUIPO Y MAQUINARIA DE DEMOLICIÓN DE EDIFICIOS
24 14 15 00 : SUMINISTROS PARA SEGURIDAD Y PROTECCIÓN
24 11 18 00 : TANQUES Y CILINDROS Y SUS ACCESORIOS
25 10 16 00 : VEHICULOS DE TRANSPORTE DE PRODUCTOS Y MATERIALES
25 12 17 00 : EQUIPO Y SISTEMAS DE APOYO FERROVIARIO
27 11 15 00 : HERRAMIENTAS DE CORTE Y ENGAZADO Y PUNZONES
27 11 16 00 : HERRAMIENTAS DE PERFORAR
27 11 17 00 : LLAVES INGLESAS Y GUÍAS
27 11 18 00 : HERRAMIENTAS DE MEDIDA Y SOCETAJE
27 11 20 00 : HERRAMIENTAS MANUALES DE JARDINERÍA, AGRICULTURA Y FORESTACIÓN
27 11 21 00 : HERRAMIENTAS DE SUJECIÓN Y FIJACIÓN
27 11 22 00 : HERRAMIENTAS DE ALBAÑILERÍA Y CONCRETO
27 11 23 00 : HERRAMIENTAS DE MARCAR
27 11 24 00 : HERRAMIENTAS DE INSERCIÓN Y AJUSTE
27 11 25 00 : HERRAMIENTAS PARA APALANCAR Y CURVAR
27 11 26 00 : HERRAMIENTAS PARA PRECINTAR
27 11 27 00 : HERRAMIENTAS MECÁNICAS
27 11 28 00 : CONEXIONES DE HERRAMIENTAS Y ACCESORIOS
27 11 29 00 : HERRAMIENTAS DISPENSADORAS
27 11 30 00 : CEPILLOS
27 11 31 00 : HERRAMIENTAS DE ARRASTRE
27 11 32 00 : JUEGOS DE HERRAMIENTAS
27 11 33 00 : HERRAMIENTAS MANUALES DE PRECISIÓN
27 13 15 00 : HERRAMIENTAS NEUMÁTICAS
27 13 17 00 : CILINDROS NEUMÁTICOS Y COMPONENTES
11 11 18 00 : ARCILLAS
30 17 17 00 : PRODUCTOS DE CRISTAL
31 21 15 00 : PINTURAS Y TAPA POROS
31 21 16 00 : ADITIVOS PARA PINTURAS
31 21 18 00 : DISOLVENTES Y DILUYENTES PARA PINTURAS
31 21 19 00 : APLICADORES DE PINTURA Y ACCESORIOS PARA PINTAR
12 16 25 00 : ROMPEADORES DE EMULSION
11 10 15 00 : MINERALES
92 10 15 00 : SERVICIOS DE POLICIA
92 10 16 00 : SERVICIOS DE BOMBEROS
92 10 17 00 : SISTEMAS DE CARCELES Y PRISIONES
92 10 18 00 : SISTEMAS JUDICIALES
92 10 19 00 : SERVICIOS DE RESCATE
39 11 16 00 : ILUMINACIÓN EXTERIOR Y ARTEFACTOS
78 14 15 00 : SERVICIOS DE ORGANIZACIÓN DE TRANSPORTES
30 12 19 00 : MATERIALES PARA ESTABILIZACIÓN Y REFUERZO DE SUELOS



CERTIFICADO DE INSCRIPCIÓN Y CLASIFICACIÓN EN EL REGISTRO DE PROPONENTES

Fecha expedición: 20/09/2023 - 09:05:17
Recibo No. S000817667, Valor 62000

CÓDIGO DE VERIFICACIÓN zqFhaV5D2M

Verifique el contenido y confiabilidad de este certificado, ingresando a https://sl.comercio.mec.gov.ve/planilla/cv.php?empresa=38 y digite el respectivo código, para que visualice la imagen generada al momento de su expedición. La verificación se puede realizar de manera limitada, durante 60 días calendario contados a partir de la fecha de su expedición.

- 30 10 36 00 : PRODUCTOS ESTRUCTURALES
24 10 15 00 : CAMIONES INDUSTRIALES
46 16 15 00 : CONTROL DE TRÁFICO
40 17 16 00 : TUBOS Y TUBERIAS INDUSTRIALES
40 17 17 00 : ADAPTADORES DE TUBOS
40 17 21 00 : COJOS PARA TUBOS
40 17 24 00 : TAPAS PARA TUBOS
40 17 25 00 : CONECTORES DE TUBOS
40 17 26 00 : ACOPLER DE TUBOS
40 17 28 00 : CODGE DE TUBOS
41 11 39 00 : EQUIPO PARA MEDICIÓN DE SUELOS
41 11 40 00 : EQUIPO DE MEDIDA DE ROCAS Y ESTRATOS
72 15 23 00 : SERVICIOS DE MONTAJE DE ACERO ESTRUCTURAL
30 10 24 00 : VARILLAS
93 14 20 00 : DESARROLLO URBANO
70 17 15 00 : SERVICIOS DE DRENALJE
93 14 19 00 : DESARROLLO RURAL
30 10 15 00 : ÁNGULOS
30 10 17 00 : VIGAS
30 10 18 00 : CONDUCTOS
30 16 17 00 : SUELOS
55 12 17 00 : SEÑALIZACIÓN
12 16 49 00 : AGENTES DE IMPERMEABILIZACIÓN
40 10 17 00 : ENFRIAMIENTO
22 10 19 00 : MAQUINARIA Y ACCESORIOS DE CONSTRUCCIÓN DE EDIFICIOS
73 12 18 00 : SERVICIOS DE INDUSTRIA DE PRODUCTOS DE MINERALES NO METALICOS
40 14 16 00 : VALVULAS
40 14 17 00 : MATERIAL DE FERRETERÍA Y ACCESORIOS
40 14 19 00 : CONDUCTOS
40 14 20 00 : MANGUERAS
72 15 11 00 : SERVICIOS DE CONSTRUCCIÓN DE PLOMERÍA
72 12 13 00 : SERVICIOS DE CONSTRUCCIÓN DE TALLERES AUTOMOTRICES Y ESTACIONES DE SER...
72 15 36 00 : SERVICIOS DE TERMINADO INTERIOR, DOTACIÓN Y REMODELACIÓN
27 11 19 00 : HERRAMIENTAS GRESAS Y DE ACABADO
72 14 19 00 : SERVICIOS DE CONSTRUCCIÓN DE AUTOPISTAS Y CARRETERAS
30 10 22 00 : PLANCHA
30 10 28 00 : PILOTAJE
31 12 17 00 : PIEZAS FUNDIDAS CENTRÍFUGAS MECANIZADAS
31 37 11 00 : LADRILLOS REFRACTARIOS
31 16 34 00 : REDES DE METAL Y ESTRUCTURAS DE CRIBADO

*** EXPERIENCIA No. 214 :



CERTIFICADO DE INSCRIPCIÓN Y CLASIFICACIÓN EN EL REGISTRO DE PROPONENTES

Fecha expedición: 20/09/2023 - 09:05:17
Recibo No. S000817667, Valor 62000

CÓDIGO DE VERIFICACIÓN zqFhaV5D2M

Verifique el contenido y confiabilidad de este certificado, ingresando a https://sl.comercio.mec.gov.ve/planilla/cv.php?empresa=38 y digite el respectivo código, para que visualice la imagen generada al momento de su expedición. La verificación se puede realizar de manera limitada, durante 60 días calendario contados a partir de la fecha de su expedición.

NÚMERO CONSECUTIVO DEL CONTRATO: 219

CONTRATO CELEBRADO POR : 1 - EL PROPONENTE
NOMBRE DEL CONTRATISTA : CALING LIMITADA
NOMBRE DEL CONTRATANTE : MUNICIPIO DE TENZA
VALOR CONTRATADO EN SMLCV : 55,49

- SG FM CL PR - DESCRIPCIÓN
95 12 17 00 : EDIFICIOS Y ESTRUCTURAS PÚBLICOS
95 12 23 00 : EDIFICIOS Y ESTRUCTURAS DE SALUD Y DEPORTIVAS
72 14 13 00 : SERVICIO DE CONSTRUCCIÓN DE FACILIDADES ATLÉTICAS Y RECREATIVAS
72 10 29 00 : SERVICIOS DE MANTENIMIENTO Y REPARACIÓN DE INSTALACIONES
72 10 33 00 : SERVICIOS DE MANTENIMIENTO Y REPARACIÓN DE INFRAESTRUCTURA
81 10 15 00 : INGENIERÍA CIVIL Y ARQUITECTURA
72 15 19 00 : SERVICIOS DE ALBAÑILERÍA Y MAMOSTERÍA
72 15 39 00 : SERVICIO DE PREPARACIÓN DE OBRAS DE CONSTRUCCIÓN
72 10 15 00 : SERVICIOS DE APOYO PARA LA CONSTRUCCIÓN
83 12 15 00 : BIBLIOTECAS
93 15 15 00 : ADMINISTRACIÓN PÚBLICA
72 14 12 00 : SERVICIOS DE CONSTRUCCIÓN MARINA
95 12 16 00 : EDIFICIOS Y ESTRUCTURAS DE TRANSPORTE
86 12 15 00 : ESCUELAS ELEMENTALES Y SECUNDARIAS
95 12 19 00 : EDIFICIOS Y ESTRUCTURAS EDUCACIONALES Y DE ADMINISTRACIÓN
30 10 36 00 : PRODUCTOS ESTRUCTURALES
30 11 15 00 : CONCRETO Y MORTEROS
30 13 15 00 : BLOQUES
30 13 16 00 : LADRILLOS
30 15 20 00 : CERCADO
95 10 15 00 : LOTES RESIDENCIALES
95 10 16 00 : LOTES COMERCIALES
95 10 18 00 : LOTES DE TERRENOS GUBERNAMENTALES
95 10 19 00 : TIERRAS AGRÍCOLAS
95 12 15 00 : EDIFICIOS Y ESTRUCTURAS COMERCIALES Y DE ENTRETENIMIENTO
95 12 18 00 : EDIFICIOS Y ESTRUCTURAS UTILITARIOS
95 12 20 00 : EDIFICIOS Y ESTRUCTURAS HOSPITALARIAS
95 12 21 00 : EDIFICIOS Y ESTRUCTURAS DE ACOMODACIONES
95 12 24 00 : EDIFICIOS Y ESTRUCTURAS INDUSTRIALES
95 12 25 00 : EDIFICIOS Y ESTRUCTURAS AGRÍCOLAS Y DE CULTIVOS Y PESCA
95 12 26 00 : EDIFICIOS Y ESTRUCTURAS RELIGIOSAS
95 12 27 00 : EDIFICIOS Y ESTRUCTURAS DE DEFENSA
95 14 16 00 : EDIFICIOS Y ESTRUCTURAS PREFABRICADOS RESIDENCIALES
95 14 17 00 : EDIFICIOS Y ESTRUCTURAS PREFABRICADOS COMERCIALES E INDUSTRIALES
95 14 18 00 : EDIFICIOS Y ESTRUCTURAS PREFABRICADOS DE EMERGENCIA Y ALIVIO



CERTIFICADO DE INSCRIPCIÓN Y CLASIFICACIÓN EN EL REGISTRO DE PROPONENTES

Fecha expedición: 20/09/2023 - 09:05:17
Recibo No. S000817667, Valor 62000

CÓDIGO DE VERIFICACIÓN zqFhaV5D2M

Verifique el contenido y confiabilidad de este certificado, ingresando a https://sl.comercio.mec.gov.ve/planilla/cv.php?empresa=38 y digite el respectivo código, para que visualice la imagen generada al momento de su expedición. La verificación se puede realizar de manera limitada, durante 60 días calendario contados a partir de la fecha de su expedición.

- 95 14 19 00 : EDIFICIOS Y ESTRUCTURAS PREFABRICADOS MÉDICOS
70 13 15 00 : PROTECCIÓN DEL TERRENO Y DEL SUELO
70 13 16 00 : PREPARACIÓN DEL TERRENO Y DEL SUELO
70 13 17 00 : GESTIÓN DEL TERRENO Y DEL SUELO
70 17 15 00 : DESARROLLO
72 11 10 00 : SERVICIOS DE CONSTRUCCIÓN DE UNIDADES UNIFAMILIARES
72 11 11 00 : SERVICIOS DE CONSTRUCCIÓN DE UNIDADES MULTIFAMILIARES
72 12 10 00 : SERVICIOS DE CONSTRUCCIÓN DE EDIFICIOS INDUSTRIALES Y BODEGAS NUEVAS
72 12 11 00 : SERVICIOS DE CONSTRUCCIÓN DE EDIFICIOS COMERCIALES Y DE OFICINA
72 12 12 00 : SERVICIOS DE CONSTRUCCIÓN DE EDIFICIOS AGRÍCOLAS
72 12 13 00 : SERVICIOS DE CONSTRUCCIÓN DE TALLERES AUTOMOTRICES Y ESTACIONES DE SER...
72 12 14 00 : SERVICIOS DE CONSTRUCCIÓN DE EDIFICIOS PÚBLICOS ESPECIALIZADOS
72 14 11 00 : SERVICIOS DE CONSTRUCCIÓN Y REVESTIMIENTO Y PAVIMENTACIÓN DE INFRAEST...
72 14 15 00 : SERVICIOS DE PREPARACIÓN DE TIERRAS
72 15 24 00 : SERVICIOS DE MONTAJE E INSTALACIÓN DE VENTANAS Y PUERTAS
72 15 27 00 : SERVICIOS DE INSTALACIÓN Y REPARACIÓN DE CONCRETO
72 15 44 00 : SERVICIOS DE MANTENIMIENTO Y FABRICACIÓN DE ACCESORIOS PARA TUBERIAS
81 10 22 00 : INGENIERÍA DE TRANSPORTE
30 10 15 00 : ÁNGULOS
30 10 17 00 : VIGAS
30 10 22 00 : PLANCHA
30 10 23 00 : PERFILES
30 10 24 00 : VARILLAS
30 11 16 00 : CEMENTO Y CAL
30 11 18 00 : AGREGADOS
30 11 19 00 : ELEMENTOS PARA REFORZAR CONCRETO
50 13 17 00 : AZULEJOS Y BALDOSAS
30 15 21 00 : SUPERFICIE

*** EXPERIENCIA No. 215 :

NÚMERO CONSECUTIVO DEL CONTRATO: 220
CONTRATO CELEBRADO POR : 1 - EL PROPONENTE
NOMBRE DEL CONTRATISTA : CALING LIMITADA
NOMBRE DEL CONTRATANTE : MUNICIPIO DE SATIVASUR
VALOR CONTRATADO EN SMLCV : 430,31

- SG FM CL PR - DESCRIPCIÓN
95 12 16 00 : EDIFICIOS Y ESTRUCTURAS DE TRANSPORTE
76 12 16 00 : DISPOSICIÓN DE DESECHOS NO PELIGROSOS
76 12 17 00 : TRATAMIENTO DE DESECHOS LÍQUIDOS
81 10 15 00 : INGENIERÍA CIVIL Y ARQUITECTURA
83 10 15 00 : SERVICIOS DE ACUEDUCTO Y ALCANTARILLADO



CERTIFICADO DE INSCRIPCIÓN Y CLASIFICACIÓN EN EL REGISTRO DE PROPONENTES

Fecha expedición: 20/09/2023 - 09:05:17
Recibo No. S000817667, Valor 62000

CÓDIGO DE VERIFICACIÓN zqFhsVSD2M

Verifique el contenido y confiabilidad de este certificado, ingresando a https://si.comfeminas.co/visa/plantilla/cv.php?empresa=36 y digite el respectivo código, para que visualice la imagen generada al momento de su expedición. La verificación se puede realizar de manera limitada, durante 60 días calendario contados a partir de la fecha de su expedición.

- 72 10 29 00 : SERVICIOS DE MANTENIMIENTO Y REPARACIÓN DE INSTALACIONES
72 14 11 00 : SERVICIOS DE CONSTRUCCIÓN Y REVESTIMIENTO Y PAVIMENTACIÓN DE INFRAEST...
72 10 15 00 : SERVICIOS DE APOYO PARA LA CONSTRUCCIÓN
72 10 33 00 : SERVICIOS DE MANTENIMIENTO Y REPARACION DE INFRAESTRUCTURA
72 14 10 00 : SERVICIOS DE CONSTRUCCIÓN DE AUTOPISTAS Y CARRETERAS
81 10 22 00 : INGENIERÍA DE TRANSPORTE
95 11 15 00 : VÍAS DE TRÁFICO LIMITADO
31 21 15 00 : PINTURAS Y TAPA POROS
95 12 17 00 : EDIFICIOS Y ESTRUCTURAS PÚBLICOS
95 14 16 00 : EDIFICIOS Y ESTRUCTURAS PREFABRICADOS RESIDENCIALES
81 14 16 00 : MANEJO DE CADENA DE SUMINISTROS
95 12 23 00 : EDIFICIOS Y ESTRUCTURAS DE SALUD Y DEPORTIVAS
72 14 12 00 : SERVICIOS DE CONSTRUCCIÓN MARINA
81 14 18 00 : ADMINISTRACIÓN DE INSTALACIONES
70 17 15 00 : DESARROLLO
72 15 19 00 : SERVICIOS DE ALBAÑILERÍA Y MAESTRÍA
72 15 44 00 : SERVICIOS DE MANTENIMIENTO Y FABRICACIÓN DE ACCESORIOS PARA TUBERÍAS
78 10 21 00 : SERVICIOS DE OLEODUCTOS
30 12 17 00 : MATERIALES DE CONSTRUCCIÓN DE CAMINOS Y CARRILERAS
11 11 16 00 : PIEDRA
11 11 17 00 : ARENA
11 11 18 00 : ARCILLAS
30 12 19 00 : MATERIALES PARA ESTABILIZACIÓN Y REFUERZO DE SUELOS
22 10 16 00 : EQUIPO DE PAVIMENTACIÓN
30 11 15 00 : CONCRETO Y MORTEROS
31 16 34 00 : REDES DE METAL Y ESTRUCTURAS DE CRIBADO
40 16 15 00 : FILTROS
30 17 17 00 : PRODUCTOS DE CRISTAL
30 12 16 00 : ASFALTOS

*** EXPERIENCIA No. 216 :
NÚMERO CONSECUTIVO DEL CONTRATO: 221
CONTRATO CELEBRADO POR : I - EL PROPONENTE
NOMBRE DEL CONTRATISTA : CALING LIMITADA
NOMBRE DEL CONTRATANTE : MUNICIPIO DE TOTA
VALOR CONTRATADO EN SMLV : 474,19

SG FM CL PR - DESCRIPCIÓN
95 12 16 00 : EDIFICIOS Y ESTRUCTURAS DE TRANSPORTE
95 12 18 00 : EDIFICIOS Y ESTRUCTURAS UTILITARIOS
72 15 11 00 : SERVICIOS DE CONSTRUCCIÓN DE PLOMERÍA
81 10 15 00 : INGENIERÍA CIVIL Y ARQUITECTURA
81 10 15 00 : INGENIERÍA CIVIL Y ARQUITECTURA



CERTIFICADO DE INSCRIPCIÓN Y CLASIFICACIÓN EN EL REGISTRO DE PROPONENTES

Fecha expedición: 20/09/2023 - 09:05:17
Recibo No. S000817667, Valor 62000

CÓDIGO DE VERIFICACIÓN zqFhsVSD2M

Verifique el contenido y confiabilidad de este certificado, ingresando a https://si.comfeminas.co/visa/plantilla/cv.php?empresa=36 y digite el respectivo código, para que visualice la imagen generada al momento de su expedición. La verificación se puede realizar de manera limitada, durante 60 días calendario contados a partir de la fecha de su expedición.

- 83 10 15 00 : SERVICIOS DE ACUEDUCTO Y ALCANTARILLADO
40 17 15 00 : TUBOS Y TUBERÍAS COMERCIALES
72 10 29 00 : SERVICIOS DE MANTENIMIENTO Y REPARACIÓN DE INSTALACIONES
72 14 11 00 : SERVICIOS DE CONSTRUCCIÓN Y REVESTIMIENTO Y PAVIMENTACIÓN DE INFRAEST...
72 10 15 00 : SERVICIOS DE APOYO PARA LA CONSTRUCCIÓN
72 15 19 00 : SERVICIOS DE ALBAÑILERÍA Y MAESTRÍA
72 15 44 00 : SERVICIOS DE MANTENIMIENTO Y FABRICACIÓN DE ACCESORIOS PARA TUBERÍAS
78 10 21 00 : SERVICIOS DE OLEODUCTOS
81 14 18 00 : ADMINISTRACIÓN DE INSTALACIONES
81 14 16 00 : MANEJO DE CADENA DE SUMINISTROS
76 10 15 00 : DESINFECCIÓN
77 12 17 00 : CONTAMINACIÓN DEL AGUA
71 15 13 00 : SERVICIOS DE INTERPRETACIÓN DEL CAMPO PETROLÍFERO
72 12 15 00 : SERVICIOS DE CONSTRUCCIÓN DE PLANTAS INDUSTRIALES
72 15 40 00 : SERVICIOS DE EDIFICIOS ESPECIALIZADOS Y COMERCIOS
70 17 15 00 : DESARROLLO
70 17 16 00 : VIGILANCIA
70 17 18 00 : SERVICIOS DE DRENAJE
72 14 15 00 : SERVICIOS DE PREPARACIÓN DE TIERRAS
72 15 14 00 : SERVICIOS DE CONSTRUCCIÓN DE RECUBRIMIENTOS DE MUROS
72 15 27 00 : SERVICIOS DE INSTALACIÓN Y REPARACIÓN DE CONCRETO
72 15 29 00 : SERVICIOS DE MONTAJE DE ACERO ESTRUCTURAL
72 15 32 00 : SERVICIOS DE RECUBRIMIENTO, IMPERMEABILIZACIÓN PROTECCIÓN CONTRA CLIM...
30 10 22 00 : PLANCHA
30 10 24 00 : VARILLAS
30 10 36 00 : PRODUCTOS ESTRUCTURALES
30 11 15 00 : CONCRETO Y MORTEROS
30 11 16 00 : CEMENTO Y CAL
30 11 18 00 : AGREGADOS
30 12 19 00 : MATERIALES PARA ESTABILIZACIÓN Y REFUERZO DE SUELOS
30 13 16 00 : LADRILLOS
30 13 16 00 : EDIFICIOS Y ESTRUCTURAS AGRÍCOLAS Y DE CULTIVOS Y PESCA
20 10 15 00 : EQUIPO DE CORTE
70 17 17 00 : RIEGO

*** EXPERIENCIA No. 217 :
NÚMERO CONSECUTIVO DEL CONTRATO: 222
CONTRATO CELEBRADO POR : I - EL PROPONENTE
NOMBRE DEL CONTRATISTA : CALING LIMITADA
NOMBRE DEL CONTRATANTE : MUNICIPIO DE PAZ DE RIO
VALOR CONTRATADO EN SMLV : 533,32



CERTIFICADO DE INSCRIPCIÓN Y CLASIFICACIÓN EN EL REGISTRO DE PROPONENTES

Fecha expedición: 20/09/2023 - 09:05:17
Recibo No. S000817667, Valor 62000

CÓDIGO DE VERIFICACIÓN zqFhsVSD2M

Verifique el contenido y confiabilidad de este certificado, ingresando a https://si.comfeminas.co/visa/plantilla/cv.php?empresa=36 y digite el respectivo código, para que visualice la imagen generada al momento de su expedición. La verificación se puede realizar de manera limitada, durante 60 días calendario contados a partir de la fecha de su expedición.

- SG FM CL PR - DESCRIPCIÓN
95 12 16 00 : EDIFICIOS Y ESTRUCTURAS DE TRANSPORTE
95 12 18 00 : EDIFICIOS Y ESTRUCTURAS UTILITARIOS
72 15 11 00 : SERVICIOS DE CONSTRUCCIÓN DE PLOMERÍA
81 10 15 00 : INGENIERÍA CIVIL Y ARQUITECTURA
40 17 15 00 : SERVICIOS DE ACUEDUCTO Y ALCANTARILLADO
40 17 15 00 : TUBOS Y TUBERÍAS COMERCIALES
72 10 15 00 : SERVICIOS DE APOYO PARA LA CONSTRUCCIÓN
72 15 19 00 : SERVICIOS DE ALBAÑILERÍA Y MAESTRÍA
72 15 44 00 : SERVICIOS DE MANTENIMIENTO Y FABRICACIÓN DE ACCESORIOS PARA TUBERÍAS
78 10 21 00 : SERVICIOS DE OLEODUCTOS
81 14 18 00 : ADMINISTRACIÓN DE INSTALACIONES
81 14 16 00 : MANEJO DE CADENA DE SUMINISTROS
76 10 15 00 : DESINFECCIÓN
77 12 17 00 : CONTAMINACIÓN DEL AGUA
71 15 13 00 : SERVICIOS DE INTERPRETACIÓN DEL CAMPO PETROLÍFERO
72 12 15 00 : SERVICIOS DE CONSTRUCCIÓN DE PLANTAS INDUSTRIALES
72 15 40 00 : SERVICIOS DE EDIFICIOS ESPECIALIZADOS Y COMERCIOS
70 17 15 00 : DESARROLLO
70 17 16 00 : VIGILANCIA
70 17 18 00 : SERVICIOS DE DRENAJE
72 14 15 00 : SERVICIOS DE PREPARACIÓN DE TIERRAS
72 15 14 00 : SERVICIOS DE CONSTRUCCIÓN DE RECUBRIMIENTOS DE MUROS
72 15 27 00 : SERVICIOS DE INSTALACIÓN Y REPARACIÓN DE CONCRETO
72 15 29 00 : SERVICIOS DE MONTAJE DE ACERO ESTRUCTURAL
72 10 29 00 : SERVICIOS DE MANTENIMIENTO Y REPARACIÓN DE INSTALACIONES
72 15 32 00 : SERVICIOS DE RECUBRIMIENTO, IMPERMEABILIZACIÓN PROTECCIÓN CONTRA CLIM...
30 10 22 00 : PLANCHA
30 10 24 00 : VARILLAS
30 10 36 00 : PRODUCTOS ESTRUCTURALES
30 11 15 00 : CONCRETO Y MORTEROS
30 11 16 00 : CEMENTO Y CAL
30 11 18 00 : AGREGADOS
30 12 19 00 : MATERIALES PARA ESTABILIZACIÓN Y REFUERZO DE SUELOS
30 13 16 00 : LADRILLOS
95 12 25 00 : EDIFICIOS Y ESTRUCTURAS AGRÍCOLAS Y DE CULTIVOS Y PESCA
20 10 15 00 : EQUIPO DE CORTE
70 17 17 00 : RIEGO
46 16 15 00 : CONTROL DE TRAFICO
24 11 18 00 : TANQUES Y CILINDROS Y SUS ACCESORIOS
47 10 15 00 : EQUIPO PARA EL TRATAMIENTO Y SUMINISTRO DE AGUA
47 10 16 00 : CONSUMIBLES PARA EL TRATAMIENTO DE AGUA



CERTIFICADO DE INSCRIPCIÓN Y CLASIFICACIÓN EN EL REGISTRO DE PROPONENTES

Fecha expedición: 20/09/2023 - 09:05:17
Recibo No. S000817667, Valor 62000

CÓDIGO DE VERIFICACIÓN zqFhsVSD2M

Verifique el contenido y confiabilidad de este certificado, ingresando a https://si.comfeminas.co/visa/plantilla/cv.php?empresa=36 y digite el respectivo código, para que visualice la imagen generada al momento de su expedición. La verificación se puede realizar de manera limitada, durante 60 días calendario contados a partir de la fecha de su expedición.

- 72 14 11 00 : SERVICIOS DE CONSTRUCCIÓN Y REVESTIMIENTO Y PAVIMENTACIÓN DE INFRAEST...
72 15 28 00 : SERVICIOS DE PERFORACIÓN DE POZOS DE AGUA
71 12 27 00 : SERVICIOS DE MANTENIMIENTO DEL POZO
71 13 14 00 : SERVICIOS DE PRODUCCIÓN DEL POZO
71 15 14 00 : SERVICIOS DE INGENIERÍA DEL POZO
20 12 22 00 : EQUIPO DE PRUEBA DEL POZO

*** EXPERIENCIA No. 213 :
NÚMERO CONSECUTIVO DEL CONTRATO: 223
CONTRATO CELEBRADO POR : I - EL PROPONENTE
NOMBRE DEL CONTRATISTA : CALING LIMITADA
NOMBRE DEL CONTRATANTE : MUNICIPIO DE TIERRA
VALOR CONTRATADO EN SMLV : 92,53

- SG FM CL PR - DESCRIPCIÓN
95 12 16 00 : EDIFICIOS Y ESTRUCTURAS DE TRANSPORTE
95 12 18 00 : EDIFICIOS Y ESTRUCTURAS UTILITARIOS
72 15 11 00 : SERVICIOS DE CONSTRUCCIÓN DE PLOMERÍA
81 10 15 00 : INGENIERÍA CIVIL Y ARQUITECTURA
40 17 15 00 : SERVICIOS DE ACUEDUCTO Y ALCANTARILLADO
72 11 21 00 : SERVICIOS DE CONSTRUCCIÓN DE UNIDADES MULTIFAMILIARES
72 14 11 00 : SERVICIOS DE CONSTRUCCIÓN Y REVESTIMIENTO Y PAVIMENTACIÓN DE INFRAEST...
72 10 29 00 : SERVICIOS DE MANTENIMIENTO Y REPARACIÓN DE INSTALACIONES
76 12 16 00 : DISPOSICIÓN DE DESECHOS NO PELIGROSOS
76 12 17 00 : TRATAMIENTO DE DESECHOS LÍQUIDOS
72 10 15 00 : SERVICIOS DE APOYO PARA LA CONSTRUCCIÓN
72 14 12 00 : SERVICIOS DE CONSTRUCCIÓN MARINA
72 15 19 00 : SERVICIOS DE ALBAÑILERÍA Y MAESTRÍA
72 15 44 00 : SERVICIOS DE MANTENIMIENTO Y FABRICACIÓN DE ACCESORIOS PARA TUBERÍAS
78 10 21 00 : SERVICIOS DE OLEODUCTOS
81 14 18 00 : ADMINISTRACIÓN DE INSTALACIONES
81 14 16 00 : MANEJO DE CADENA DE SUMINISTROS
72 14 15 00 : SERVICIOS DE PREPARACION DE TIERRAS
41 10 42 00 : EQUIPO Y SUMINISTROS DE PURIFICACIÓN DE AGUA PARA LABORATORIO
40 18 30 00 : TUBERÍAS DE CAUCHO Y PLÁSTICO
40 17 46 00 : T PARA TUBOS
40 17 41 00 : BRIDA ENCAJADA POR SOLDADURA PARA TUBOS
40 17 35 00 : TAPONES PARA TUBOS
40 14 20 00 : MANGUERAS
95 12 25 00 : EDIFICIOS Y ESTRUCTURAS AGRÍCOLAS Y DE CULTIVOS Y PESCA
20 10 15 00 : EQUIPO DE CORTE
70 17 17 00 : RIEGO

235



CERTIFICADO DE INSCRIPCIÓN Y CLASIFICACIÓN EN EL REGISTRO DE PROPONENTES

Fecha expedición: 2009/2023 - 09:05:17
Recibo No. S000817667, Valor 62000

CÓDIGO DE VERIFICACIÓN zqPhsV502M

Verifique el contenido y confiabilidad de este certificado, ingresando a <https://sl.comercio.com.do/visita/plantilla/cv.php?empresa=38> y digite el respectivo código, para que visualice la imagen generada al momento de su expedición. La verificación se puede realizar de manera limitada, durante 60 días calendario contados a partir de la fecha de su expedición.

*** EXPERIENCIA No. 219 :
NÚMERO CONSECUTIVO DEL CONTRATO: 224
CONTRATO CELEBRADO POR : 1 - EL PROPONENTE
NOMBRE DEL CONTRATISTA : CALING LIMITADA
NOMBRE DEL CONTRATANTE : MUNICIPIO DE TIBANA
VALOR CONTRATADO EN SMOLV : 113,64

SG FM CL PR - DESCRIPCIÓN
95 12 16 00 : EDIFICIOS Y ESTRUCTURAS DE TRANSPORTE
95 12 18 00 : EDIFICIOS Y ESTRUCTURAS UTILITARIOS
72 15 11 00 : SERVICIOS DE CONSTRUCCIÓN DE PLOMERÍA
81 10 15 00 : INGENIERÍA CIVIL Y ARQUITECTURA
93 10 15 00 : SERVICIOS DE ACUEDUCTO Y ALCANTARILLADO
72 11 11 00 : SERVICIOS DE CONSTRUCCIÓN DE UNIDADES MULTIFAMILIARES
72 14 11 00 : SERVICIOS DE CONSTRUCCIÓN DE REVESTIMIENTO Y PAVIMENTACIÓN DE INFRAEST...
72 10 29 00 : SERVICIOS DE MANTENIMIENTO Y REPARACIÓN DE INSTALACIONES
76 12 16 00 : DISPOSICIÓN DE DESECHOS NO PELIGROSOS
76 12 17 00 : TRATAMIENTO DE DESECHOS LÍQUIDOS
76 10 15 00 : DESINFECCIÓN
72 14 12 00 : SERVICIOS DE CONSTRUCCIÓN MARINA
72 15 19 00 : SERVICIOS DE ALBAÑILERÍA Y MAESTRÍA
72 15 44 00 : SERVICIOS DE MANTENIMIENTO Y FABRICACIÓN DE ACCESORIOS PARA TUBERÍAS
78 10 21 00 : SERVICIOS DE OLEODUCTOS
81 14 18 00 : ADMINISTRACIÓN DE INSTALACIONES
81 14 16 00 : MANEJO DE CADENA DE SUMINISTROS
72 14 15 00 : SERVICIOS DE PREPARACIÓN DE TIERRAS
41 10 42 00 : EQUIPO Y SUMINISTROS DE PURIFICACIÓN DE AGUA PARA LABORATORIO
40 18 30 00 : TUBERÍAS DE CAUCHO Y ELÁSTICO
40 17 46 00 : T PARA TUBOS
40 17 41 00 : BRIDA ENCAJADA POR SOLDADURA PARA TUBOS
40 17 35 00 : TAPONES PARA TUBOS
40 14 20 00 : MANGUERAS
95 12 25 00 : EDIFICIOS Y ESTRUCTURAS AGRÍCOLAS Y DE CULTIVOS Y PESCA
20 10 15 00 : EQUIPO DE CORTE
70 17 17 00 : RIEGO

*** EXPERIENCIA No. 220 :
NÚMERO CONSECUTIVO DEL CONTRATO: 225
CONTRATO CELEBRADO POR : 1 - EL PROPONENTE
NOMBRE DEL CONTRATISTA : CALING LIMITADA
NOMBRE DEL CONTRATANTE : INSTITUTO DE TURISMO DE PAIPA ITP
VALOR CONTRATADO EN SMOLV : 38,18



CERTIFICADO DE INSCRIPCIÓN Y CLASIFICACIÓN EN EL REGISTRO DE PROPONENTES

Fecha expedición: 2009/2023 - 09:05:17
Recibo No. S000817667, Valor 62000

CÓDIGO DE VERIFICACIÓN zqPhsV502M

Verifique el contenido y confiabilidad de este certificado, ingresando a <https://sl.comercio.com.do/visita/plantilla/cv.php?empresa=38> y digite el respectivo código, para que visualice la imagen generada al momento de su expedición. La verificación se puede realizar de manera limitada, durante 60 días calendario contados a partir de la fecha de su expedición.

SG FM CL PR - DESCRIPCIÓN
72 10 15 00 : SERVICIOS DE APOYO PARA LA CONSTRUCCIÓN
72 10 29 00 : SERVICIOS DE MANTENIMIENTO Y REPARACIÓN DE INSTALACIONES
72 10 33 00 : SERVICIOS DE MANTENIMIENTO Y REPARACIÓN DE INFRAESTRUCTURA
72 12 14 00 : SERVICIOS DE CONSTRUCCIÓN DE EDIFICIOS PÚBLICOS ESPECIALIZADOS
72 12 15 00 : SERVICIOS DE CONSTRUCCIÓN DE PLANTAS INDUSTRIALES
72 14 13 00 : SERVICIO DE CONSTRUCCIÓN DE FACILIDADES ATLÉTICAS Y RECREATIVAS
72 14 10 00 : SERVICIOS DE CONSTRUCCIÓN DE AUTOPISTAS Y CARRETERAS
72 14 11 00 : SERVICIOS DE CONSTRUCCIÓN DE REVESTIMIENTO Y PAVIMENTACIÓN DE INFRAEST...
72 14 16 00 : SERVICIOS DE CONSTRUCCIÓN DE SISTEMAS DE TRANSITO MASIVO
77 10 15 00 : EVALUACIÓN DE IMPACTO AMBIENTAL
77 10 16 00 : PLANEACION AMBIENTAL
77 10 17 00 : SERVICIOS DE ASESORIA AMBIENTAL
77 10 18 00 : AUDITORÍA AMBIENTAL
77 10 20 00 : SERVICIOS DE REPORTE AMBIENTAL
77 11 15 00 : SERVICIOS DE SEGURIDAD AMBIENTAL
77 11 16 00 : REHABILITACIÓN AMBIENTAL
77 12 15 00 : CONTAMINACIÓN DEL AIRE
77 12 16 00 : CONTAMINACIÓN DEL SUELO
77 12 17 00 : CONTAMINACIÓN DEL AGUA
80 10 15 00 : SERVICIOS DE CONSULTORÍA DE NEGOCIOS Y ADMINISTRACIÓN CORPORATIVA
80 10 16 00 : GERENCIA DE PROYECTOS
80 10 17 00 : GERENCIA INDUSTRIAL
80 11 15 00 : DESARROLLO DE RECURSOS HUMANOS
80 11 16 00 : SERVICIOS DE PERSONAL TEMPORAL
80 11 17 00 : RECLUTAMIENTO DE PERSONAL
81 10 15 00 : INGENIERÍA CIVIL Y ARQUITECTURA
81 10 16 00 : INGENIERÍA MECÁNICA
81 10 17 00 : INGENIERÍA ELÉCTRICA Y ELECTRÓNICA
81 10 22 00 : INGENIERÍA DE TRANSPORTE
81 11 15 00 : INGENIERÍA DE SOFTWARE O HARDWARE
81 11 20 00 : SERVICIOS DE DATOS
81 12 15 00 : ANÁLISIS ECONÓMICO
81 13 15 00 : METODOLOGÍA Y ANÁLISIS
81 14 15 00 : CONTROL DE CALIDAD
81 14 16 00 : MANEJO DE CADENA DE SUMINISTROS
81 14 17 00 : PLANEACIÓN Y CONTROL DE PRODUCCIÓN
81 14 19 00 : SERVICIOS DE INVESTIGACIÓN Y DESARROLLO DE TECNOLOGÍA MANUFACTURERA
81 15 15 00 : METEOROLOGÍA
81 15 16 00 : CARTOGRAFÍA
81 15 17 00 : GEOLOGÍA
81 15 18 00 : OCEANOGRAFÍA E HIDROLOGÍA



CERTIFICADO DE INSCRIPCIÓN Y CLASIFICACIÓN EN EL REGISTRO DE PROPONENTES

Fecha expedición: 2009/2023 - 09:05:17
Recibo No. S000817667, Valor 62000

CÓDIGO DE VERIFICACIÓN zqPhsV502M

Verifique el contenido y confiabilidad de este certificado, ingresando a <https://sl.comercio.com.do/visita/plantilla/cv.php?empresa=38> y digite el respectivo código, para que visualice la imagen generada al momento de su expedición. La verificación se puede realizar de manera limitada, durante 60 días calendario contados a partir de la fecha de su expedición.

81 15 19 00 : GEOFÍSICA
81 16 15 00 : SERVICIOS DE ADMINISTRACIÓN DE ACCESO
81 16 16 00 : SERVICIOS DE CORREO ELECTRÓNICO Y MENSAJERÍA
81 16 17 00 : SERVICIOS DE TELECOMUNICACIONES
81 16 18 00 : SERVICIOS DE ALQUILER O ARRENDAMIENTO DE EQUIPOS O PLATAFORMAS DE VOZ Y...
82 12 15 00 : IMPRESIÓN
82 12 16 00 : GRABADO
82 12 17 00 : FOTOCOPIADO
82 12 18 00 : PUBLICACIÓN
82 12 19 00 : EMPASTE DE LIBROS
83 10 15 00 : SERVICIOS DE ACUEDUCTO Y ALCANTARILLADO
83 10 16 00 : SERVICIOS DE PETRÓLEO Y GAS
83 10 18 00 : SERVICIOS ELÉCTRICOS
83 10 19 00 : CONSERVACIÓN DE ENERGÍA
84 10 15 00 : ASISTENCIA DE DESARROLLO
94 10 16 00 : ASOCIACIONES PROFESIONALES
90 14 17 00 : DEPORTES AFICIONADOS Y RECREACIONALES
95 12 17 00 : EDIFICIOS Y ESTRUCTURAS PÚBLICOS
92 12 15 00 : SERVICIOS DE GUARDIAS
90 15 17 00 : PARQUES DE DIVERSIONES
95 10 15 00 : LOTES RESIDENCIALES
72 11 10 00 : SERVICIOS DE CONSTRUCCIÓN DE UNIDADES UNIFAMILIARES
72 12 10 00 : SERVICIOS DE CONSTRUCCIÓN DE EDIFICIOS INDUSTRIALES Y BODEGAS NUEVAS
95 12 16 00 : EDIFICIOS Y ESTRUCTURAS DE TRANSPORTE
91 11 19 00 : SERVICIOS DE CUIDADO TEMPORAL
93 13 18 00 : PREPARACIÓN Y ALIVIO DE DESASTRES
95 12 19 00 : EDIFICIOS Y ESTRUCTURAS EDUCACIONALES Y DE ADMINISTRACIÓN
31 16 15 00 : TORNILLOS
30 16 17 00 : SUELOS
30 16 18 00 : ERANISTERIA
30 16 19 00 : MOLDEADO Y CARPINTERIA MECANICA
30 16 20 00 : MOLDURAS Y CARPINTERIA
30 16 21 00 : LAMINADOS INTERIORES
30 16 22 00 : MOSTRADORES
30 16 23 00 : ACCESORIOS PARA GABINETES
30 16 24 00 : MUROS DIVISORIOS
81 11 17 00 : SISTEMAS DE MANEJO DE INFORMACIÓN MIS
81 12 16 00 : SISTEMAS Y EMISIONES MONETARIAS
84 12 17 00 : ASESORIA DE INVERSIONES
81 11 16 00 : PROGRAMADORES DE COMPUTADOR
72 14 15 00 : SERVICIOS DE PREPARACIÓN DE TIERRAS



CERTIFICADO DE INSCRIPCIÓN Y CLASIFICACIÓN EN EL REGISTRO DE PROPONENTES

Fecha expedición: 2009/2023 - 09:05:17
Recibo No. S000817667, Valor 62000

CÓDIGO DE VERIFICACIÓN zqPhsV502M

Verifique el contenido y confiabilidad de este certificado, ingresando a <https://sl.comercio.com.do/visita/plantilla/cv.php?empresa=38> y digite el respectivo código, para que visualice la imagen generada al momento de su expedición. La verificación se puede realizar de manera limitada, durante 60 días calendario contados a partir de la fecha de su expedición.

*** EXPERIENCIA No. 221 :
NÚMERO CONSECUTIVO DEL CONTRATO: 226
CONTRATO CELEBRADO POR : 3 - CONSORCIO O UNIÓN TEMPORAL
NOMBRE DEL CONTRATISTA : CONSORCIO OBRASCAL
NOMBRE DEL CONTRATANTE : MUNICIPIO DE PAIPA
VALOR CONTRATADO EN SMOLV : 325,93
PORCENTAJE DE PARTICIPACIÓN EN EL VALOR EJECUTADO EN CASO DE CONSORCIOS Y UNIONES TEMPORALES : 37%

SG FM CL PR - DESCRIPCIÓN
72 10 15 00 : SERVICIOS DE APOYO PARA LA CONSTRUCCIÓN
72 10 29 00 : SERVICIOS DE MANTENIMIENTO Y REPARACIÓN DE INSTALACIONES
72 10 33 00 : SERVICIOS DE MANTENIMIENTO Y REPARACIÓN DE INFRAESTRUCTURA
72 12 14 00 : SERVICIOS DE CONSTRUCCIÓN DE EDIFICIOS PÚBLICOS ESPECIALIZADOS
72 12 15 00 : SERVICIOS DE CONSTRUCCIÓN DE PLANTAS INDUSTRIALES
72 14 13 00 : SERVICIO DE CONSTRUCCIÓN DE FACILIDADES ATLÉTICAS Y RECREATIVAS
72 14 10 00 : SERVICIOS DE CONSTRUCCIÓN DE AUTOPISTAS Y CARRETERAS
72 14 11 00 : SERVICIOS DE CONSTRUCCIÓN DE REVESTIMIENTO Y PAVIMENTACIÓN DE INFRAEST...
72 14 16 00 : SERVICIOS DE CONSTRUCCIÓN DE SISTEMAS DE TRANSITO MASIVO
77 10 15 00 : EVALUACIÓN DE IMPACTO AMBIENTAL
77 10 16 00 : PLANEACION AMBIENTAL
77 10 17 00 : SERVICIOS DE ASESORIA AMBIENTAL
77 10 18 00 : AUDITORÍA AMBIENTAL
77 10 20 00 : SERVICIOS DE REPORTE AMBIENTAL
77 11 15 00 : SERVICIOS DE SEGURIDAD AMBIENTAL
77 11 16 00 : REHABILITACIÓN AMBIENTAL
77 12 15 00 : CONTAMINACIÓN DEL AIRE
77 12 16 00 : CONTAMINACIÓN DEL SUELO
77 12 17 00 : CONTAMINACIÓN DEL AGUA
80 10 15 00 : SERVICIOS DE CONSULTORÍA DE NEGOCIOS Y ADMINISTRACIÓN CORPORATIVA
80 10 16 00 : GERENCIA DE PROYECTOS
80 10 17 00 : GERENCIA INDUSTRIAL
80 11 15 00 : DESARROLLO DE RECURSOS HUMANOS
80 11 16 00 : SERVICIOS DE PERSONAL TEMPORAL
80 11 17 00 : RECLUTAMIENTO DE PERSONAL
81 10 15 00 : INGENIERÍA CIVIL Y ARQUITECTURA
81 10 16 00 : INGENIERÍA MECÁNICA
81 10 17 00 : INGENIERÍA ELÉCTRICA Y ELECTRÓNICA
81 10 22 00 : INGENIERÍA DE TRANSPORTE
81 11 15 00 : INGENIERÍA DE SOFTWARE O HARDWARE
81 11 20 00 : SERVICIOS DE DATOS
81 12 15 00 : ANÁLISIS ECONÓMICO



CERTIFICADO DE INSCRIPCIÓN Y CLASIFICACIÓN EN EL REGISTRO DE PROPONENTES

Fecha expedición: 20/09/2023 - 09:05:17
Recibo No. S000817667, Valor 62000

CÓDIGO DE VERIFICACIÓN z2F7hV5D2M

Verifique el contenido y confiabilidad de este certificado, ingresando a https://si.comerciamas.co/verifica/planilla/cv.php?empresa=38 y digite el respectivo código, para que visualice la imagen generada al momento de su expedición. La verificación se puede realizar de manera limitada, durante 60 días calendario contados a partir de la fecha de su expedición.

- 81 13 15 00 : METODOLOGÍA Y ANÁLISIS
81 14 15 00 : CONTROL DE CALIDAD
81 14 16 00 : MANEJO DE CADENA DE SUMINISTROS
81 14 17 00 : PLANEACIÓN Y CONTROL DE PRODUCCIÓN
81 14 19 00 : SERVICIOS DE INVESTIGACIÓN Y DESARROLLO DE TECNOLOGÍA MANUFACTURERA
81 15 15 00 : METEOROLOGÍA
81 15 16 00 : CARTOGRAFÍA
81 15 17 00 : GEOLOGÍA
81 15 18 00 : OCEANOGRAFÍA E HIDROLOGÍA
81 15 19 00 : GEOFÍSICA
81 16 15 00 : SERVICIOS DE ADMINISTRACIÓN DE ACCESO
81 16 16 00 : SERVICIOS DE CORREO ELECTRÓNICO Y MENSAJERÍA
81 16 17 00 : SERVICIOS DE TELECOMUNICACIONES
81 16 18 00 : SERVICIOS DE ALQUILER O ARRENDAMIENTO DE EQUIPOS O PLATAFORMAS DE VOZ Y...
82 12 15 00 : IMPRESIÓN
82 12 16 00 : GRABADO
82 12 17 00 : FOTOCOPIADO
82 12 18 00 : PUBLICACIÓN
82 12 19 00 : EMPASTE DE LIBROS
83 10 15 00 : SERVICIOS DE ACUEDUCTO Y ALCANTARILLADO
83 10 16 00 : SERVICIOS DE PETRÓLEO Y GAS
83 10 18 00 : SERVICIOS ELÉCTRICOS
83 10 19 00 : CONSERVACIÓN DE ENERGÍA
84 10 15 00 : ASISTENCIA DE DESARROLLO
84 10 16 00 : ASOCIACIONES PROFESIONALES
90 14 17 00 : DEPORTES AFICIONADOS Y RECREACIONALES
92 12 15 00 : EDIFICIOS Y ESTRUCTURAS PÚBLICOS
92 12 16 00 : SERVICIOS DE GUARDIAS
90 15 17 00 : PARQUES DE DIVERSIONES
95 10 15 00 : LOTES RESIDENCIALES
95 11 10 00 : SERVICIOS DE CONSTRUCCIÓN DE UNIDADES UNIFAMILIARES
12 10 00 : SERVICIOS DE CONSTRUCCIÓN DE EDIFICIOS INDUSTRIALES Y BODEGAS NUEVAS
92 12 16 00 : EDIFICIOS Y ESTRUCTURAS DE TRANSPORTE
91 11 19 00 : SERVICIOS DE CUIDADO TEMPORAL
93 13 18 00 : PREPARACIÓN Y ALIVIO DE DESASTRES
95 12 19 00 : EDIFICIOS Y ESTRUCTURAS EDUCACIONALES Y DE ADMINISTRACIÓN
31 16 15 00 : TORNILLOS
30 16 17 00 : SUELOS
30 16 18 00 : EBANISTERÍA
30 16 19 00 : MOLDEADO Y CARPINTERÍA MECÁNICA
30 16 20 00 : MOLDURAS Y CARPINTERÍA
30 16 21 00 : LAMINADOS INTERIORES



CERTIFICADO DE INSCRIPCIÓN Y CLASIFICACIÓN EN EL REGISTRO DE PROPONENTES

Fecha expedición: 20/09/2023 - 09:05:17
Recibo No. S000817667, Valor 62000

CÓDIGO DE VERIFICACIÓN z2F7hV5D2M

Verifique el contenido y confiabilidad de este certificado, ingresando a https://si.comerciamas.co/verifica/planilla/cv.php?empresa=38 y digite el respectivo código, para que visualice la imagen generada al momento de su expedición. La verificación se puede realizar de manera limitada, durante 60 días calendario contados a partir de la fecha de su expedición.

- 30 16 22 00 : MOSTRADORES
30 16 23 00 : ACCESORIOS PARA GABINETES
30 16 24 00 : MUROS DIVISORIOS
81 11 17 00 : SISTEMAS DE MANEJO DE INFORMACIÓN MIS
81 12 16 00 : SISTEMAS Y EMISIONES MONETARIAS
84 12 17 00 : ASESORIA DE INVERSIONES
81 11 16 00 : PROGRAMADORES DE COMPUTADOR
72 14 15 00 : SERVICIOS DE PREPARACIÓN DE TIERRAS
72 14 17 00 : SERVICIOS DE ALQUILER O ARRENDAMIENTO DE EQUIPO Y MAQUINARIA DE CONSTRU...

*** EXPERIENCIA No.222 :
NÚMERO CONSECUTIVO DEL CONTRATO:227
CONTRATO CELEBRADO POR :1 - EL PROPONENTE
NOMBRE DEL CONTRATISTA :CALING LIMITADA
NOMBRE DEL CONTRATANTE :MUNICIPIO DE CRUQUISA
VALOR CONTRATADO EN SMMLV :48,52

- SG FM CL PR - DESCRIPCIÓN
72 10 15 00 : SERVICIOS DE APOYO PARA LA CONSTRUCCIÓN
72 10 29 00 : SERVICIOS DE MANTENIMIENTO Y REPARACIÓN DE INSTALACIONES
72 10 33 00 : SERVICIOS DE MANTENIMIENTO Y REPARACIÓN DE INFRAESTRUCTURA
72 12 14 00 : SERVICIOS DE CONSTRUCCIÓN DE EDIFICIOS PÚBLICOS ESPECIALIZADOS
72 12 15 00 : SERVICIOS DE CONSTRUCCIÓN DE PLANTAS INDUSTRIALES
72 14 13 00 : SERVICIO DE CONSTRUCCIÓN DE FACILIDADES ATLÉTICAS Y RECREATIVAS
72 14 10 00 : SERVICIOS DE CONSTRUCCIÓN DE AUTOPISTAS Y CARRETERAS
72 14 11 00 : SERVICIOS DE CONSTRUCCIÓN Y REVESTIMIENTO Y PAVIMENTACIÓN DE INFRAEST...
72 14 16 00 : SERVICIOS DE CONSTRUCCIÓN DE SISTEMAS DE TRÁNSITO MASIVO
77 10 15 00 : EVALUACIÓN DE IMPACTO AMBIENTAL
77 10 16 00 : PLANEACIÓN AMBIENTAL
77 10 17 00 : SERVICIOS DE ASESORÍA AMBIENTAL
77 10 18 00 : AUDITORÍA AMBIENTAL
77 10 20 00 : SERVICIOS DE REPORTE AMBIENTAL
77 11 15 00 : SERVICIOS DE SEGURIDAD AMBIENTAL
77 11 16 00 : REHABILITACIÓN AMBIENTAL
77 12 15 00 : CONTAMINACIÓN DEL AIRE
77 12 16 00 : CONTAMINACIÓN DEL SUELO
77 12 17 00 : CONTAMINACIÓN DEL AGUA
60 10 15 00 : SERVICIOS DE CONSULTORÍA DE NEGOCIOS Y ADMINISTRACIÓN CORPORATIVA
80 10 16 00 : GERENCIA DE PROYECTOS
80 10 17 00 : GERENCIA INDUSTRIAL
80 11 15 00 : DESARROLLO DE RECURSOS HUMANOS
60 11 16 00 : SERVICIOS DE PERSONAL TEMPORAL



CERTIFICADO DE INSCRIPCIÓN Y CLASIFICACIÓN EN EL REGISTRO DE PROPONENTES

Fecha expedición: 20/09/2023 - 09:05:17
Recibo No. S000817667, Valor 62000

CÓDIGO DE VERIFICACIÓN z2F7hV5D2M

Verifique el contenido y confiabilidad de este certificado, ingresando a https://si.comerciamas.co/verifica/planilla/cv.php?empresa=38 y digite el respectivo código, para que visualice la imagen generada al momento de su expedición. La verificación se puede realizar de manera limitada, durante 60 días calendario contados a partir de la fecha de su expedición.

- 80 11 17 00 : RECLUTAMIENTO DE PERSONAL
81 10 15 00 : INGENIERÍA CIVIL Y ARQUITECTURA
81 10 16 00 : INGENIERÍA MECÁNICA
81 10 17 00 : INGENIERÍA ELÉCTRICA Y ELECTRÓNICA
0 22 00 : INGENIERÍA DE TRANSPORTE
11 15 00 : INGENIERÍA DE SOFTWARE O HARDWARE
81 11 20 00 : SERVICIOS DE DATOS
81 12 15 00 : ANÁLISIS ECONÓMICO
81 13 15 00 : METODOLOGÍA Y ANÁLISIS
81 14 15 00 : CONTROL DE CALIDAD
81 14 16 00 : MANEJO DE CADENA DE SUMINISTROS
81 14 17 00 : PLANEACIÓN Y CONTROL DE PRODUCCIÓN
81 14 19 00 : SERVICIOS DE INVESTIGACIÓN Y DESARROLLO DE TECNOLOGÍA MANUFACTURERA
81 15 15 00 : METEOROLOGÍA
81 15 16 00 : CARTOGRAFÍA
81 15 17 00 : GEOLOGÍA
81 15 18 00 : OCEANOGRAFÍA E HIDROLOGÍA
81 15 19 00 : GEOFÍSICA
81 16 15 00 : SERVICIOS DE ADMINISTRACIÓN DE ACCESO
81 16 16 00 : SERVICIOS DE CORREO ELECTRÓNICO Y MENSAJERÍA
81 16 17 00 : SERVICIOS DE TELECOMUNICACIONES
81 16 18 00 : SERVICIOS DE ALQUILER O ARRENDAMIENTO DE EQUIPOS O PLATAFORMAS DE VOZ Y...
82 12 15 00 : IMPRESIÓN
82 12 16 00 : GRABADO
82 12 17 00 : FOTOCOPIADO
82 12 18 00 : PUBLICACIÓN
82 12 19 00 : EMPASTE DE LIBROS
83 10 15 00 : SERVICIOS DE ACUEDUCTO Y ALCANTARILLADO
83 10 16 00 : SERVICIOS DE PETRÓLEO Y GAS
83 10 18 00 : SERVICIOS ELÉCTRICOS
83 10 19 00 : CONSERVACIÓN DE ENERGÍA
84 10 15 00 : ASISTENCIA DE DESARROLLO
94 10 16 00 : ASOCIACIONES PROFESIONALES
90 14 17 00 : DEPORTES AFICIONADOS Y RECREACIONALES
95 12 17 00 : EDIFICIOS Y ESTRUCTURAS PÚBLICOS
92 12 15 00 : SERVICIOS DE GUARDIAS
90 15 17 00 : PARQUES DE DIVERSIONES
95 10 15 00 : LOTES RESIDENCIALES
72 11 10 00 : SERVICIOS DE CONSTRUCCIÓN DE UNIDADES UNIFAMILIARES
72 12 10 00 : SERVICIOS DE CONSTRUCCIÓN DE EDIFICIOS INDUSTRIALES Y BODEGAS NUEVAS
95 12 16 00 : EDIFICIOS Y ESTRUCTURAS DE TRANSPORTE
91 11 19 00 : SERVICIOS DE CUIDADO TEMPORAL



CERTIFICADO DE INSCRIPCIÓN Y CLASIFICACIÓN EN EL REGISTRO DE PROPONENTES

Fecha expedición: 20/09/2023 - 09:05:17
Recibo No. S000817667, Valor 62000

CÓDIGO DE VERIFICACIÓN z2F7hV5D2M

Verifique el contenido y confiabilidad de este certificado, ingresando a https://si.comerciamas.co/verifica/planilla/cv.php?empresa=38 y digite el respectivo código, para que visualice la imagen generada al momento de su expedición. La verificación se puede realizar de manera limitada, durante 60 días calendario contados a partir de la fecha de su expedición.

- 93 13 18 00 : PREPARACIÓN Y ALIVIO DE DESASTRES
95 12 19 00 : EDIFICIOS Y ESTRUCTURAS EDUCACIONALES Y DE ADMINISTRACIÓN
31 16 15 00 : TORNILLOS
30 16 17 00 : SUELOS
30 16 18 00 : EBANISTERÍA
30 16 19 00 : MOLDEADO Y CARPINTERÍA MECÁNICA
30 16 20 00 : MOLDURAS Y CARPINTERÍA
30 16 21 00 : LAMINADOS INTERIORES
30 16 22 00 : MOSTRADORES
30 16 23 00 : ACCESORIOS PARA GABINETES
30 16 24 00 : MUROS DIVISORIOS
81 11 17 00 : SISTEMAS DE MANEJO DE INFORMACIÓN MIS
81 12 16 00 : SISTEMAS Y EMISIONES MONETARIAS
84 12 17 00 : ASESORIA DE INVERSIONES
81 11 16 00 : PROGRAMADORES DE COMPUTADOR
72 14 15 00 : SERVICIOS DE PREPARACIÓN DE TIERRAS

*** EXPERIENCIA No.223 :
NÚMERO CONSECUTIVO DEL CONTRATO:228
CONTRATO CELEBRADO POR :1 - EL PROPONENTE
NOMBRE DEL CONTRATISTA :CALING LIMITADA
NOMBRE DEL CONTRATANTE :MUNICIPIO DE ZETRAQUIRA
VALOR CONTRATADO EN SMMLV :47,50

- SG FM CL PR - DESCRIPCIÓN
72 10 15 00 : SERVICIOS DE APOYO PARA LA CONSTRUCCIÓN
72 10 29 00 : SERVICIOS DE MANTENIMIENTO Y REPARACIÓN DE INSTALACIONES
72 10 33 00 : SERVICIOS DE MANTENIMIENTO Y REPARACIÓN DE INFRAESTRUCTURA
72 12 14 00 : SERVICIOS DE CONSTRUCCIÓN DE EDIFICIOS PÚBLICOS ESPECIALIZADOS
72 12 15 00 : SERVICIOS DE CONSTRUCCIÓN DE PLANTAS INDUSTRIALES
72 14 13 00 : SERVICIO DE CONSTRUCCIÓN DE FACILIDADES ATLÉTICAS Y RECREATIVAS
72 14 10 00 : SERVICIOS DE CONSTRUCCIÓN DE AUTOPISTAS Y CARRETERAS
72 14 11 00 : SERVICIOS DE CONSTRUCCIÓN Y REVESTIMIENTO Y PAVIMENTACIÓN DE INFRAEST...
72 14 16 00 : SERVICIOS DE CONSTRUCCIÓN DE SISTEMAS DE TRÁNSITO MASIVO
77 10 15 00 : EVALUACIÓN DE IMPACTO AMBIENTAL
77 10 16 00 : PLANEACIÓN AMBIENTAL
77 10 17 00 : SERVICIOS DE ASESORÍA AMBIENTAL
77 10 18 00 : AUDITORÍA AMBIENTAL
77 10 20 00 : SERVICIOS DE REPORTE AMBIENTAL
77 11 15 00 : SERVICIOS DE SEGURIDAD AMBIENTAL
77 11 16 00 : REHABILITACIÓN AMBIENTAL
77 12 15 00 : CONTAMINACIÓN DEL AIRE

236



CERTIFICADO DE INSCRIPCIÓN Y CLASIFICACIÓN EN EL REGISTRO DE PROPONENTES

Fecha expedición: 20/09/2023 - 09:05:17
Recibo No. S000817667, Valor 62000

CÓDIGO DE VERIFICACIÓN zqFhaVSD2M

Verifique el contenido y confiabilidad de este certificado, ingresando a https://sl.confcomercios.com/verificar/planilla/cv.php?empresa=38 y digite el respectivo código, para que visualice la imagen generada al momento de su expedición. La verificación se puede realizar de manera limitada, durante 60 días calendario contados a partir de la fecha de su expedición.

- 77 12 16 00 : CONTAMINACIÓN DEL SUELO
77 12 17 00 : CONTAMINACIÓN DEL AGUA
80 10 15 00 : SERVICIOS DE CONSULTORÍA DE NEGOCIOS Y ADMINISTRACIÓN CORPORATIVA
80 10 16 00 : GERENCIA DE PROYECTOS
80 10 17 00 : GERENCIA INDUSTRIAL
80 11 15 00 : DESARROLLO DE RECURSOS HUMANOS
80 11 16 00 : SERVICIOS DE PERSONAL TEMPORAL
80 11 17 00 : RECLUTAMIENTO DE PERSONAL
81 10 15 00 : INGENIERÍA CIVIL Y ARQUITECTURA
81 10 16 00 : INGENIERÍA MECÁNICA
81 10 17 00 : INGENIERÍA ELÉCTRICA Y ELECTRÓNICA
81 10 22 00 : INGENIERÍA DE TRANSPORTE
81 11 15 00 : INGENIERÍA DE SOFTWARE O HARDWARE
81 11 20 00 : SERVICIOS DE DATOS
81 12 15 00 : ANÁLISIS ECONÓMICO
81 13 15 00 : METEOROLOGÍA Y ANÁLISIS
81 14 15 00 : CONTROL DE CALIDAD
81 14 16 00 : MANEJO DE CADENA DE SUMINISTROS
81 14 17 00 : PLANEACIÓN Y CONTROL DE PRODUCCIÓN
81 14 19 00 : SERVICIOS DE INVESTIGACIÓN Y DESARROLLO DE TECNOLOGÍA MANUFACTURERA
81 15 15 00 : METEOROLOGÍA
81 15 16 00 : CARTOGRAFÍA
81 15 17 00 : GEOLOGÍA
81 15 18 00 : OCEANOGRAFÍA E HIDROLOGÍA
81 15 19 00 : GEOFÍSICA
81 16 15 00 : SERVICIOS DE ADMINISTRACIÓN DE ACCESO
81 16 16 00 : SERVICIOS DE CORREO ELECTRÓNICO Y MENSAJERÍA
81 16 17 00 : SERVICIOS DE TELECOMUNICACIONES
81 16 18 00 : SERVICIOS DE ALQUILER O ARRENDAMIENTO DE EQUIPOS O PLATAFORMAS DE VOZ Y...
82 12 15 00 : IMPRESIÓN
82 12 16 00 : GRABADO
82 12 17 00 : FOTOCOPIADO
82 12 18 00 : PUBLICACIÓN
82 12 19 00 : EMPASTE DE LIBROS
83 10 15 00 : SERVICIOS DE ACUEDUCTO Y ALCANTARILLADO
83 10 16 00 : SERVICIOS DE PETRÓLEO Y GAS
83 10 18 00 : SERVICIOS ELÉCTRICOS
83 10 19 00 : CONSERVACIÓN DE ENERGÍA
84 10 15 00 : ASISTENCIA DE DESARROLLO
94 10 16 00 : ASOCIACIONES PROFESIONALES
90 14 17 00 : DEPORTES AFICIONADOS Y RECREACIONALES
95 12 17 00 : EDIFICIOS Y ESTRUCTURAS PÚBLICOS



CERTIFICADO DE INSCRIPCIÓN Y CLASIFICACIÓN EN EL REGISTRO DE PROPONENTES

Fecha expedición: 20/09/2023 - 09:05:17
Recibo No. S000817667, Valor 62000

CÓDIGO DE VERIFICACIÓN zqFhaVSD2M

Verifique el contenido y confiabilidad de este certificado, ingresando a https://sl.confcomercios.com/verificar/planilla/cv.php?empresa=38 y digite el respectivo código, para que visualice la imagen generada al momento de su expedición. La verificación se puede realizar de manera limitada, durante 60 días calendario contados a partir de la fecha de su expedición.

- 92 12 15 00 : SERVICIOS DE GUARDIAS
90 15 17 00 : PARQUES DE DIVERSIONES
95 10 15 00 : LOTES RESIDENCIALES
72 11 10 00 : SERVICIOS DE CONSTRUCCIÓN DE UNIDADES UNIFAMILIARES
72 12 10 00 : SERVICIOS DE CONSTRUCCIÓN DE EDIFICIOS INDUSTRIALES Y BODEGAS NUEVAS
95 12 16 00 : EDIFICIOS Y ESTRUCTURAS DE TRANSPORTE
91 11 19 00 : SERVICIOS DE CUIDADO TEMPORAL
93 13 18 00 : PREPARACIÓN Y ALIVIO DE DESASTRES
95 12 19 00 : EDIFICIOS Y ESTRUCTURAS EDUCACIONALES Y DE ADMINISTRACIÓN
91 16 15 00 : TORNILLOS
30 16 17 00 : SUELOS
30 16 18 00 : EBANISTERÍA
30 16 19 00 : MOLDEADO Y CARPINTERÍA MECÁNICA
30 16 20 00 : MOLDURAS Y CARPINTERÍA
30 16 21 00 : LAMINADOS INTERIORES
30 16 22 00 : MOSTRADORES
30 16 23 00 : ACCESORIOS PARA GABINETES
30 16 24 00 : MUROS DIVISORIOS
81 11 17 00 : SISTEMAS DE MANEJO DE INFORMACIÓN MIS
81 12 16 00 : SISTEMAS Y EMISIONES MONETARIAS
84 12 17 00 : ASESORIA DE INVERSIONES
81 11 16 00 : PROGRAMADORES DE COMPUTADOR
72 14 15 00 : SERVICIOS DE PREPARACIÓN DE TIERRAS

*** EXPERIENCIA No. 224 :

NÚMERO CONSECUTIVO DEL CONTRATO: 229
CONTRATO CELEBRADO POR : 1 - EL PROPONENTE
NOMBRE DEL CONTRATISTA : CALLING LIMITADA
NOMBRE DEL CONTRATANTE : MUNICIPIO DE SAN MATEO
VALOR CONTRATADO EN SMLCV : 44,88

SG FM CL PR - DESCRIPCIÓN

- 72 10 15 00 : SERVICIOS DE APOYO PARA LA CONSTRUCCIÓN
72 10 29 00 : SERVICIOS DE MANTENIMIENTO Y REPARACIÓN DE INSTALACIONES
72 10 33 00 : SERVICIOS DE MANTENIMIENTO Y REPARACIÓN DE INFRAESTRUCTURA
72 12 14 00 : SERVICIOS DE CONSTRUCCIÓN DE EDIFICIOS PÚBLICOS ESPECIALIZADOS
72 12 15 00 : SERVICIOS DE CONSTRUCCIÓN DE PLANTAS INDUSTRIALES
72 14 13 00 : SERVICIO DE CONSTRUCCIÓN DE FACILIDADES ATLÉTICAS Y RECREATIVAS
72 14 10 00 : SERVICIOS DE CONSTRUCCIÓN DE AUTOPISTAS Y CARRETERAS
72 14 11 00 : SERVICIOS DE CONSTRUCCIÓN Y REVESTIMIENTO Y PAVIMENTACIÓN DE INFRAEST...
72 14 16 00 : SERVICIOS DE CONSTRUCCIÓN DE SISTEMAS DE TRÁNSITO MASIVO
77 10 15 00 : EVALUACIÓN DE IMPACTO AMBIENTAL



CERTIFICADO DE INSCRIPCIÓN Y CLASIFICACIÓN EN EL REGISTRO DE PROPONENTES

Fecha expedición: 20/09/2023 - 09:05:17
Recibo No. S000817667, Valor 62000

CÓDIGO DE VERIFICACIÓN zqFhaVSD2M

Verifique el contenido y confiabilidad de este certificado, ingresando a https://sl.confcomercios.com/verificar/planilla/cv.php?empresa=38 y digite el respectivo código, para que visualice la imagen generada al momento de su expedición. La verificación se puede realizar de manera limitada, durante 60 días calendario contados a partir de la fecha de su expedición.

- 77 10 16 00 : PLANEACIÓN AMBIENTAL
77 10 17 00 : SERVICIOS DE ASESORIA AMBIENTAL
77 10 18 00 : AUDITORÍA AMBIENTAL
77 10 20 00 : SERVICIOS DE REPORTE AMBIENTAL
77 11 15 00 : SERVICIOS DE SEGURIDAD AMBIENTAL
77 11 16 00 : REHABILITACIÓN AMBIENTAL
77 12 15 00 : CONTAMINACIÓN DEL AIRE
77 12 16 00 : CONTAMINACIÓN DEL SUELO
77 12 17 00 : CONTAMINACIÓN DEL AGUA
80 10 15 00 : SERVICIOS DE CONSULTORÍA DE NEGOCIOS Y ADMINISTRACIÓN CORPORATIVA
80 10 16 00 : GERENCIA DE PROYECTOS
80 10 17 00 : GERENCIA INDUSTRIAL
80 11 15 00 : DESARROLLO DE RECURSOS HUMANOS
80 11 16 00 : SERVICIOS DE PERSONAL TEMPORAL
80 11 17 00 : RECLUTAMIENTO DE PERSONAL
81 10 15 00 : INGENIERÍA CIVIL Y ARQUITECTURA
81 10 16 00 : INGENIERÍA MECÁNICA
81 10 17 00 : INGENIERÍA ELÉCTRICA Y ELECTRÓNICA
81 10 22 00 : INGENIERÍA DE TRANSPORTE
81 11 15 00 : INGENIERÍA DE SOFTWARE O HARDWARE
81 11 20 00 : SERVICIOS DE DATOS
81 12 15 00 : ANÁLISIS ECONÓMICO
81 13 15 00 : METEOROLOGÍA Y ANÁLISIS
81 14 15 00 : CONTROL DE CALIDAD
81 14 16 00 : MANEJO DE CADENA DE SUMINISTROS
81 14 17 00 : PLANEACIÓN Y CONTROL DE PRODUCCIÓN
81 14 19 00 : SERVICIOS DE INVESTIGACIÓN Y DESARROLLO DE TECNOLOGÍA MANUFACTURERA
81 15 15 00 : METEOROLOGÍA
81 15 16 00 : CARTOGRAFÍA
81 15 17 00 : GEOLOGÍA
81 15 18 00 : OCEANOGRAFÍA E HIDROLOGÍA
81 15 19 00 : GEOFÍSICA
81 16 15 00 : SERVICIOS DE ADMINISTRACIÓN DE ACCESO
81 16 16 00 : SERVICIOS DE CORREO ELECTRÓNICO Y MENSAJERÍA
81 16 17 00 : SERVICIOS DE TELECOMUNICACIONES
81 16 18 00 : SERVICIOS DE ALQUILER O ARRENDAMIENTO DE EQUIPOS O PLATAFORMAS DE VOZ Y...
82 12 15 00 : IMPRESIÓN
82 12 16 00 : GRABADO
82 12 17 00 : FOTOCOPIADO
82 12 18 00 : PUBLICACIÓN
82 12 19 00 : EMPASTE DE LIBROS
83 10 15 00 : SERVICIOS DE ACUEDUCTO Y ALCANTARILLADO



CERTIFICADO DE INSCRIPCIÓN Y CLASIFICACIÓN EN EL REGISTRO DE PROPONENTES

Fecha expedición: 20/09/2023 - 09:05:17
Recibo No. S000817667, Valor 62000

CÓDIGO DE VERIFICACIÓN zqFhaVSD2M

Verifique el contenido y confiabilidad de este certificado, ingresando a https://sl.confcomercios.com/verificar/planilla/cv.php?empresa=38 y digite el respectivo código, para que visualice la imagen generada al momento de su expedición. La verificación se puede realizar de manera limitada, durante 60 días calendario contados a partir de la fecha de su expedición.

- 83 10 16 00 : SERVICIOS DE PETRÓLEO Y GAS
83 10 18 00 : SERVICIOS ELÉCTRICOS
83 10 19 00 : CONSERVACIÓN DE ENERGÍA
84 10 15 00 : ASISTENCIA DE DESARROLLO
94 10 16 00 : ASOCIACIONES PROFESIONALES
90 14 17 00 : DEPORTES AFICIONADOS Y RECREACIONALES
95 12 17 00 : EDIFICIOS Y ESTRUCTURAS PÚBLICOS
92 12 15 00 : SERVICIOS DE GUARDIAS
90 15 17 00 : PARQUES DE DIVERSIONES
95 10 15 00 : LOTES RESIDENCIALES
72 11 10 00 : SERVICIOS DE CONSTRUCCIÓN DE UNIDADES UNIFAMILIARES
72 12 10 00 : SERVICIOS DE CONSTRUCCIÓN DE EDIFICIOS INDUSTRIALES Y BODEGAS NUEVAS
95 12 16 00 : EDIFICIOS Y ESTRUCTURAS DE TRANSPORTE
91 11 19 00 : SERVICIOS DE CUIDADO TEMPORAL
93 13 18 00 : PREPARACIÓN Y ALIVIO DE DESASTRES
95 12 19 00 : EDIFICIOS Y ESTRUCTURAS EDUCACIONALES Y DE ADMINISTRACIÓN
91 16 15 00 : TORNILLOS
30 16 17 00 : SUELOS
30 16 18 00 : EBANISTERÍA
30 16 19 00 : MOLDEADO Y CARPINTERÍA MECÁNICA
30 16 20 00 : MOLDURAS Y CARPINTERÍA
30 16 21 00 : LAMINADOS INTERIORES
30 16 22 00 : MOSTRADORES
30 16 23 00 : ACCESORIOS PARA GABINETES
30 16 24 00 : MUROS DIVISORIOS
81 11 17 00 : SISTEMAS DE MANEJO DE INFORMACIÓN MIS
81 12 16 00 : SISTEMAS Y EMISIONES MONETARIAS
84 12 17 00 : ASESORIA DE INVERSIONES
81 11 16 00 : PROGRAMADORES DE COMPUTADOR
72 14 15 00 : SERVICIOS DE PREPARACIÓN DE TIERRAS

*** EXPERIENCIA No. 225 :

NÚMERO CONSECUTIVO DEL CONTRATO: 230
CONTRATO CELEBRADO POR : 3 - CONSORCIO O UNIÓN TEMPORAL
NOMBRE DEL CONTRATISTA : UNIÓN TEMPORAL IVY
NOMBRE DEL CONTRATANTE : MUNICIPIO DE TURUNGA
VALOR CONTRATADO EN SMLCV : 246,07
PORCENTAJE DE PARTICIPACIÓN EN EL VALOR EJECUTADO EN CASO DE CONSORCIOS Y UNIONES TEMPORALES: 50%

SG FM CL PR - DESCRIPCIÓN

- 72 10 15 00 : SERVICIOS DE APOYO PARA LA CONSTRUCCIÓN



CERTIFICADO DE INSCRIPCIÓN Y CLASIFICACIÓN EN EL REGISTRO DE PROPONENTES

Fecha expedición: 20/09/2023 - 09:05:17
Recibo No. S000817667, Valor 62000

CÓDIGO DE VERIFICACIÓN zqFhaV5D2M

Verifique el contenido y confiabilidad de este certificado, ingresando a https://si.comfocameras.com/ver/planilla/cv.php?empresa=36 y digite el respectivo código, para que visualice la imagen generada al momento de su expedición. La verificación se puede realizar de manera limitada, durante 60 días calendario contados a partir de la fecha de su expedición.

- 72 10 29 00 : SERVICIOS DE MANTENIMIENTO Y REPARACIÓN DE INSTALACIONES
72 10 33 00 : SERVICIOS DE MANTENIMIENTO Y REPARACIÓN DE INFRAESTRUCTURA
72 12 14 00 : SERVICIOS DE CONSTRUCCIÓN DE EDIFICIOS PÚBLICOS ESPECIALIZADOS
72 12 15 00 : SERVICIOS DE CONSTRUCCIÓN DE PLANTAS INDUSTRIALES
72 14 13 00 : SERVICIO DE CONSTRUCCIÓN DE FACILIDADES ATLÉTICAS Y RECREATIVAS
72 14 10 00 : SERVICIOS DE CONSTRUCCIÓN DE AUTOPISTAS Y CARRETERAS
72 14 11 00 : SERVICIOS DE CONSTRUCCIÓN Y REVESTIMIENTO Y PAVIMENTACIÓN DE INFRAEST...
72 14 16 00 : SERVICIOS DE CONSTRUCCIÓN DE SISTEMAS DE TRÁNSITO MASIVO
77 10 15 00 : EVALUACIÓN DE IMPACTO AMBIENTAL
77 10 16 00 : PLANEACIÓN AMBIENTAL
77 10 17 00 : SERVICIOS DE ASESORIA AMBIENTAL
77 10 18 00 : AUDITORÍA AMBIENTAL
77 10 20 00 : SERVICIOS DE REPORTE AMBIENTAL
77 11 15 00 : SERVICIOS DE SEGURIDAD AMBIENTAL
77 11 16 00 : REHABILITACIÓN AMBIENTAL
77 12 15 00 : CONTAMINACIÓN DEL AIRE
77 12 16 00 : CONTAMINACIÓN DEL SUELO
77 12 17 00 : CONTAMINACIÓN DEL AGUA
80 10 15 00 : SERVICIOS DE CONSULTORÍA DE NEGOCIOS Y ADMINISTRACIÓN CORPORATIVA
80 10 16 00 : GERENCIA DE PROYECTOS
80 10 17 00 : GERENCIA INDUSTRIAL
80 11 15 00 : DESARROLLO DE RECURSOS HUMANOS
80 11 16 00 : SERVICIOS DE PERSONAL TEMPORAL
80 11 17 00 : RECLUTAMIENTO DE PERSONAL
81 10 15 00 : INGENIERÍA CIVIL Y ARQUITECTURA
81 10 16 00 : INGENIERÍA MECÁNICA
81 10 17 00 : INGENIERÍA ELÉCTRICA Y ELECTRÓNICA
81 10 22 00 : INGENIERÍA DE TRANSPORTE
81 11 15 00 : INGENIERÍA DE SOFTWARE O HARDWARE
81 11 20 00 : SERVICIOS DE DATOS
81 12 15 00 : ANÁLISIS ECONÓMICO
81 13 15 00 : METODOLOGÍA Y ANÁLISIS
81 14 15 00 : CONTROL DE CALIDAD
81 14 16 00 : MANEJO DE CADENA DE SUMINISTROS
81 14 17 00 : PLANEACIÓN Y CONTROL DE PRODUCCIÓN
81 14 19 00 : SERVICIOS DE INVESTIGACIÓN Y DESARROLLO DE TECNOLOGÍA MANUFACTURERA
81 15 15 00 : METEOROLOGÍA
81 15 16 00 : CARTOGRAFÍA
81 15 17 00 : GEOLOGÍA
81 15 18 00 : OCEANOGRAFÍA E HIDROLOGÍA
81 15 19 00 : GEOFÍSICA
81 16 15 00 : SERVICIOS DE ADMINISTRACIÓN DE ACCESO



CERTIFICADO DE INSCRIPCIÓN Y CLASIFICACIÓN EN EL REGISTRO DE PROPONENTES

Fecha expedición: 20/09/2023 - 09:05:17
Recibo No. S000817667, Valor 62000

CÓDIGO DE VERIFICACIÓN zqFhaV5D2M

Verifique el contenido y confiabilidad de este certificado, ingresando a https://si.comfocameras.com/ver/planilla/cv.php?empresa=36 y digite el respectivo código, para que visualice la imagen generada al momento de su expedición. La verificación se puede realizar de manera limitada, durante 60 días calendario contados a partir de la fecha de su expedición.

- 81 16 16 00 : SERVICIOS DE CORREO ELECTRÓNICO Y MENSAJERÍA
81 16 17 00 : SERVICIOS DE TELECOMUNICACIONES
81 16 18 00 : SERVICIOS DE ALQUILER O ARRENDAMIENTO DE EQUIPOS O PLATAFORMAS DE VOZ Y...
82 12 15 00 : IMPRESIÓN
82 12 16 00 : GRABADO
82 12 17 00 : FOTOCOPIADO
82 12 18 00 : PUBLICACIÓN
82 12 19 00 : EMPASTE DE LIBROS
83 10 15 00 : SERVICIOS DE ACUEDUCTO Y ALCANTARILLADO
83 10 16 00 : SERVICIOS DE PETRÓLEO Y GAS
83 10 18 00 : SERVICIOS ELÉCTRICOS
83 10 19 00 : CONSERVACIÓN DE ENERGÍA
84 10 15 00 : ASISTENCIA DE DESARROLLO
94 10 16 00 : ASOCIACIONES PROFESIONALES
90 14 17 00 : DEPORTES AFICIONADOS Y RECREACIONALES
95 12 17 00 : EDIFICIOS Y ESTRUCTURAS PÚBLICOS
92 12 15 00 : SERVICIOS DE GUARDIAS
90 15 17 00 : PARQUES DE DIVERSIONES
95 10 15 00 : LOTES RESIDENCIALES
72 11 10 00 : SERVICIOS DE CONSTRUCCIÓN DE UNIDADES UNIFAMILIARES
72 12 10 00 : SERVICIOS DE CONSTRUCCIÓN DE EDIFICIOS INDUSTRIALES Y BODEGAS NUEVAS
95 12 16 00 : EDIFICIOS Y ESTRUCTURAS DE TRANSPORTE
91 11 19 00 : SERVICIOS DE CUIDADO TEMPORAL
93 13 18 00 : PREPARACIÓN Y ALIVIO DE DESASTRES
95 12 19 00 : EDIFICIOS Y ESTRUCTURAS EDUCACIONALES Y DE ADMINISTRACION
31 16 15 00 : TORNILLOS
30 16 17 00 : SUELOS
30 16 18 00 : EBANISTERÍA
30 16 19 00 : MOLDEADO Y CARPINTERÍA MECÁNICA
30 16 20 00 : MOLDURAS Y CARPINTERÍA
30 16 21 00 : LAMINADOS INTERIORES
30 16 22 00 : MOSTRADORES
30 16 23 00 : ACCESORIOS PARA GABINETES
30 16 24 00 : MUROS DIVISORIOS
81 11 17 00 : SISTEMAS DE MANEJO DE INFORMACIÓN MIS
81 12 16 00 : SISTEMAS Y EMISIONES MONETARIAS
84 12 17 00 : ASESORIA DE INVERSIONES
81 11 16 00 : PROGRAMADORES DE COMPUTADOR
72 14 15 00 : SERVICIOS DE PREPARACIÓN DE TIERRAS

*** EXPERIENCIA No. 226 :
NÚMERO CONSECUTIVO DEL CONTRATO: 231



CERTIFICADO DE INSCRIPCIÓN Y CLASIFICACIÓN EN EL REGISTRO DE PROPONENTES

Fecha expedición: 20/09/2023 - 09:05:17
Recibo No. S000817667, Valor 62000

CÓDIGO DE VERIFICACIÓN zqFhaV5D2M

Verifique el contenido y confiabilidad de este certificado, ingresando a https://si.comfocameras.com/ver/planilla/cv.php?empresa=36 y digite el respectivo código, para que visualice la imagen generada al momento de su expedición. La verificación se puede realizar de manera limitada, durante 60 días calendario contados a partir de la fecha de su expedición.

CONTRATO CELEBRADO POR : 1 - EL PROPONENTE
NOMBRE DEL CONTRATISTA : CALING LIMITADA
NOMBRE DEL CONTRATANTE : MUNICIPIO DE COPER
POR CONTRATADO EN SMOGLV : 151,31

- 72 10 15 00 : SERVICIOS DE APOYO PARA LA CONSTRUCCIÓN
72 10 29 00 : SERVICIOS DE MANTENIMIENTO Y REPARACIÓN DE INSTALACIONES
72 10 33 00 : SERVICIOS DE MANTENIMIENTO Y REPARACIÓN DE INFRAESTRUCTURA
72 12 14 00 : SERVICIOS DE CONSTRUCCIÓN DE EDIFICIOS PÚBLICOS ESPECIALIZADOS
72 12 15 00 : SERVICIOS DE CONSTRUCCIÓN DE PLANTAS INDUSTRIALES
72 14 13 00 : SERVICIO DE CONSTRUCCIÓN DE FACILIDADES ATLÉTICAS Y RECREATIVAS
72 14 10 00 : SERVICIOS DE CONSTRUCCIÓN DE AUTOPISTAS Y CARRETERAS
72 14 11 00 : SERVICIOS DE CONSTRUCCIÓN Y REVESTIMIENTO Y PAVIMENTACIÓN DE INFRAEST...
72 14 16 00 : SERVICIOS DE CONSTRUCCIÓN DE SISTEMAS DE TRÁNSITO MASIVO
77 10 15 00 : EVALUACIÓN DE IMPACTO AMBIENTAL
77 10 16 00 : PLANEACIÓN AMBIENTAL
77 10 17 00 : SERVICIOS DE ASESORIA AMBIENTAL
77 10 18 00 : AUDITORÍA AMBIENTAL
77 10 20 00 : SERVICIOS DE REPORTE AMBIENTAL
77 11 15 00 : SERVICIOS DE SEGURIDAD AMBIENTAL
77 11 16 00 : REHABILITACIÓN AMBIENTAL
77 12 15 00 : CONTAMINACIÓN DEL AIRE
77 12 16 00 : CONTAMINACIÓN DEL SUELO
77 12 17 00 : CONTAMINACIÓN DEL AGUA
80 10 15 00 : SERVICIOS DE CONSULTORÍA DE NEGOCIOS Y ADMINISTRACIÓN CORPORATIVA
80 10 16 00 : GERENCIA DE PROYECTOS
80 10 17 00 : GERENCIA INDUSTRIAL
80 11 15 00 : DESARROLLO DE RECURSOS HUMANOS
80 11 16 00 : SERVICIOS DE PERSONAL TEMPORAL
80 11 17 00 : RECLUTAMIENTO DE PERSONAL
81 10 15 00 : INGENIERÍA CIVIL Y ARQUITECTURA
81 10 16 00 : INGENIERÍA MECÁNICA
81 10 17 00 : INGENIERÍA ELÉCTRICA Y ELECTRÓNICA
81 10 22 00 : INGENIERÍA DE TRANSPORTE
81 11 15 00 : INGENIERÍA DE SOFTWARE O HARDWARE
81 11 20 00 : SERVICIOS DE DATOS
81 12 15 00 : ANÁLISIS ECONÓMICO
81 13 15 00 : METODOLOGÍA Y ANÁLISIS
81 14 15 00 : CONTROL DE CALIDAD
81 14 16 00 : MANEJO DE CADENA DE SUMINISTROS
81 14 17 00 : PLANEACIÓN Y CONTROL DE PRODUCCIÓN



CERTIFICADO DE INSCRIPCIÓN Y CLASIFICACIÓN EN EL REGISTRO DE PROPONENTES

Fecha expedición: 20/09/2023 - 09:05:17
Recibo No. S000817667, Valor 62000

CÓDIGO DE VERIFICACIÓN zqFhaV5D2M

Verifique el contenido y confiabilidad de este certificado, ingresando a https://si.comfocameras.com/ver/planilla/cv.php?empresa=36 y digite el respectivo código, para que visualice la imagen generada al momento de su expedición. La verificación se puede realizar de manera limitada, durante 60 días calendario contados a partir de la fecha de su expedición.

- 81 14 19 00 : SERVICIOS DE INVESTIGACIÓN Y DESARROLLO DE TECNOLOGÍA MANUFACTURERA
81 15 15 00 : METEOROLOGÍA
81 15 16 00 : CARTOGRAFÍA
81 15 17 00 : GEOLOGÍA
81 15 18 00 : OCEANOGRAFÍA E HIDROLOGÍA
81 15 19 00 : GEOFÍSICA
81 16 15 00 : SERVICIOS DE ADMINISTRACIÓN DE ACCESO
81 16 16 00 : SERVICIOS DE CORREO ELECTRÓNICO Y MENSAJERÍA
81 16 17 00 : SERVICIOS DE TELECOMUNICACIONES
81 16 18 00 : SERVICIOS DE ALQUILER O ARRENDAMIENTO DE EQUIPOS O PLATAFORMAS DE VOZ Y...
82 12 15 00 : IMPRESIÓN
82 12 16 00 : GRABADO
82 12 17 00 : FOTOCOPIADO
82 12 18 00 : PUBLICACIÓN
82 12 19 00 : EMPASTE DE LIBROS
83 10 15 00 : SERVICIOS DE ACUEDUCTO Y ALCANTARILLADO
83 10 16 00 : SERVICIOS DE PETRÓLEO Y GAS
83 10 18 00 : SERVICIOS ELÉCTRICOS
83 10 19 00 : CONSERVACIÓN DE ENERGÍA
84 10 15 00 : ASISTENCIA DE DESARROLLO
94 10 16 00 : ASOCIACIONES PROFESIONALES
90 14 17 00 : DEPORTES AFICIONADOS Y RECREACIONALES
95 12 17 00 : EDIFICIOS Y ESTRUCTURAS PÚBLICOS
92 12 15 00 : SERVICIOS DE GUARDIAS
90 15 17 00 : PARQUES DE DIVERSIONES
95 10 15 00 : LOTES RESIDENCIALES
72 11 10 00 : SERVICIOS DE CONSTRUCCIÓN DE UNIDADES UNIFAMILIARES
72 12 10 00 : SERVICIOS DE CONSTRUCCIÓN DE EDIFICIOS INDUSTRIALES Y BODEGAS NUEVAS
95 12 16 00 : EDIFICIOS Y ESTRUCTURAS DE TRANSPORTE
91 11 19 00 : SERVICIOS DE CUIDADO TEMPORAL
93 13 18 00 : PREPARACIÓN Y ALIVIO DE DESASTRES
95 12 19 00 : EDIFICIOS Y ESTRUCTURAS EDUCACIONALES Y DE ADMINISTRACIÓN
31 16 15 00 : TORNILLOS
30 16 17 00 : SUELOS
30 16 18 00 : EBANISTERÍA
30 16 19 00 : MOLDEADO Y CARPINTERÍA MECÁNICA
30 16 20 00 : MOLDURAS Y CARPINTERÍA
30 16 21 00 : LAMINADOS INTERIORES
30 16 22 00 : MOSTRADORES
30 16 23 00 : ACCESORIOS PARA GABINETES
30 16 24 00 : MUROS DIVISORIOS
81 11 17 00 : SISTEMAS DE MANEJO DE INFORMACIÓN MIS

237



CERTIFICADO DE INSCRIPCIÓN Y CLASIFICACIÓN EN EL REGISTRO DE PROPONENTES

Fecha expedición: 20/09/2023 - 09:05:17
Rucbo No. S000817667, Valor 62000

CÓDIGO DE VERIFICACIÓN zqFtaVSD2M

Verifique el contenido y confiabilidad de este certificado, ingresando a https://sl.comerciamas.gov.ve/planilla/cv.php?empresa=36 y digite el respectivo código, para que visualice la imagen generada al momento de su expedición. La verificación se puede realizar de manera limitada, durante 60 días calendario contados a partir de la fecha de su expedición.

- 61 12 16 00 : SISTEMAS Y EMISIONES MONETARIAS
84 12 17 00 : ASESORIA DE INVERSIONES
81 11 16 00 : PROGRAMADORES DE COMPUTADOR
72 14 15 00 : SERVICIOS DE PREPARACIÓN DE TIERRAS

*** EXPERIENCIA No. 227 :

NÚMERO CONSECUTIVO DEL CONTRATO: 232
CONTRATO CELEBRADO POR : 1 - RI. PROPONENTE
NOMBRE DEL CONTRATISTA : CALING LIMITADA
NOMBRE DEL CONTRATANTE : MUNICIPIO DE LA CAPILLA
VALOR CONTRATADO EN SMLCV : 239,19

SG FM CL PR - DESCRIPCIÓN

- 30 15 16 00 : ACCESORIOS PARA TEJADOS
30 16 17 00 : SUELOS
31 16 18 00 : ARANDELAS
95 14 16 00 : EDIFICIOS Y ESTRUCTURAS PREFABRICADOS RESIDENCIALES
95 14 17 00 : EDIFICIOS Y ESTRUCTURAS PREFABRICADOS COMERCIALES E INDUSTRIALES
95 14 18 00 : EDIFICIOS Y ESTRUCTURAS PREFABRICADOS DE EMERGENCIA Y ALIVIO
95 14 19 00 : EDIFICIOS Y ESTRUCTURAS PREFABRICADOS MÉDICOS
85 10 15 00 : CENTROS DE SALUD
85 10 16 00 : PERSONAS DE SOPORTE DE PRESTACIÓN DE SERVICIOS DE SALUD
85 10 17 00 : SERVICIOS DE ADMINISTRACIÓN DE SALUD
95 10 16 00 : LOTES COMERCIALES
95 10 17 00 : LOTES INDUSTRIALES
95 10 18 00 : LOTES DE TERRENOS GUBERNAMENTALES
95 12 15 00 : EDIFICIOS Y ESTRUCTURAS COMERCIALES Y DE ENTRETENIMIENTO
95 12 16 00 : EDIFICIOS Y ESTRUCTURAS DE TRANSPORTE
95 12 17 00 : EDIFICIOS Y ESTRUCTURAS PÚBLICOS
95 12 18 00 : EDIFICIOS Y ESTRUCTURAS UTILITARIOS
82 10 16 00 : SERVICIOS DE PETRÓLEO Y GAS
83 10 18 00 : SERVICIOS ELÉCTRICOS
81 14 15 00 : CONTROL DE CALIDAD
81 14 16 00 : MANEJO DE CADENA DE SUMINISTROS
81 14 17 00 : PLANEACIÓN Y CONTROL DE PRODUCCIÓN
81 14 18 00 : ADMINISTRACIÓN DE INSTALACIONES
30 10 29 00 : PILARES
30 11 16 00 : CEMENTO Y CAL
30 11 17 00 : YESOS
30 11 19 00 : ELEMENTOS PARA REFORZAR CONCRETO
30 13 15 00 : BLOQUES
30 13 16 00 : LADRILLOS



CERTIFICADO DE INSCRIPCIÓN Y CLASIFICACIÓN EN EL REGISTRO DE PROPONENTES

Fecha expedición: 20/09/2023 - 09:05:17
Rucbo No. S000817667, Valor 62000

CÓDIGO DE VERIFICACIÓN zqFtaVSD2M

Verifique el contenido y confiabilidad de este certificado, ingresando a https://sl.comerciamas.gov.ve/planilla/cv.php?empresa=36 y digite el respectivo código, para que visualice la imagen generada al momento de su expedición. La verificación se puede realizar de manera limitada, durante 60 días calendario contados a partir de la fecha de su expedición.

- 30 13 17 00 : AZULEJOS Y BALDOSAS
43 19 15 00 : DISPOSITIVOS DE COMUNICACIÓN PERSONAL
43 19 16 00 : PARTES O ACCESORIOS DE DISPOSITIVOS DE COMUNICACIÓN PERSONAL
43 20 14 00 : TARJETAS DEL SISTEMA
43 20 15 00 : MÓDULOS O INTERFACES DE PROCESADORES DE TABLERO (BOARD) DEL SISTEMA
43 20 16 00 : COMPONENTES DEL CHASIS
43 20 18 00 : DISPOSITIVOS DE ALMACENAMIENTO
43 20 19 00 : ACCESORIOS DE DISPOSITIVOS DE ALMACENAMIENTO
43 20 20 00 : DISPOSITIVOS DE ALMACENAMIENTO EXTRAIBLES
43 20 21 00 : ACCESORIOS DE DISPOSITIVOS DE ALMACENAMIENTO EXTRAIBLES
43 20 22 00 : SUBCONJUNTOS PARA DISPOSITIVOS ELECTRÓNICOS
43 21 15 00 : COMPUTADORES
43 21 16 00 : ACCESORIOS DE COMPUTADOR
43 21 17 00 : DISPOSITIVOS INFORMÁTICOS DE ENTRADA DE DATOS
43 21 18 00 : ACCESORIOS DE DISPOSITIVOS DE ENTRADA DE DATOS DE COMPUTADOR
43 21 19 00 : MONITORES Y PANTALLAS DE COMPUTADOR
43 21 21 00 : IMPRESORAS DE COMPUTADOR
43 21 22 00 : SISTEMAS DE MANEJO DE ALMACENAMIENTO DE DATOS DE COMPUTADOR
43 22 25 00 : EQUIPO DE SEGURIDAD DE RED
43 22 26 00 : EQUIPO DE SERVICIO DE RED
43 22 27 00 : EQUIPO TELEGRÁFICO
43 22 28 00 : EQUIPO DE TELEFONÍA
43 22 29 00 : ACCESORIOS DE EQUIPO DE TELEFONÍA
43 22 30 00 : EQUIPO DE TELEFOTO
43 22 31 00 : COMPONENTES Y EQUIPO DE INFRAESTRUCTURA DE REDES MÓVILES Y DIGITALES
43 22 32 00 : PLATAFORMAS DE MENSajerÍA POR MÓVIL
43 22 33 00 : DISPOSITIVOS Y EQUIPOS PARA INSTALACIÓN DE CONECTIVIDAD DE REDES Y DAT...
43 23 27 00 : SOFTWARE DE APLICACIONES DE RED
43 23 28 00 : SOFTWARE DE ADMINISTRACIÓN DE REDES
43 23 29 00 : SOFTWARE PARA TRABAJO EN REDES
43 23 30 00 : SOFTWARE DE ENTORNO OPERATIVO
43 23 32 00 : SOFTWARE DE SEGURIDAD Y PROTECCIÓN
43 23 34 00 : SOFTWARE DE CONTROLADORES DE DISPOSITIVOS Y UTILIDADES
43 23 35 00 : SOFTWARE DE INTERCAMBIO DE INFORMACIÓN
43 23 36 00 : SOFTWARE DE EQUIPO ELÉCTRICO
43 23 37 00 : SOFTWARE DE ADMINISTRACIÓN DE SISTEMAS
44 11 19 00 : TABLEROS
95 12 23 00 : EDIFICIOS Y ESTRUCTURAS DE SALUD Y DEPORTIVAS
72 10 15 00 : SERVICIOS DE APOYO PARA LA CONSTRUCCIÓN
72 10 29 00 : SERVICIOS DE MANTENIMIENTO Y REPARACIÓN DE INSTALACIONES
72 14 14 00 : SERVICIOS DE CONSTRUCCIÓN Y REPARACIÓN DE FACILIDADES DE DETENCIÓN
72 10 33 00 : SERVICIOS DE MANTENIMIENTO Y REPARACIÓN DE INFRAESTRUCTURA



CERTIFICADO DE INSCRIPCIÓN Y CLASIFICACIÓN EN EL REGISTRO DE PROPONENTES

Fecha expedición: 20/09/2023 - 09:05:17
Rucbo No. S000817667, Valor 62000

CÓDIGO DE VERIFICACIÓN zqFtaVSD2M

Verifique el contenido y confiabilidad de este certificado, ingresando a https://sl.comerciamas.gov.ve/planilla/cv.php?empresa=36 y digite el respectivo código, para que visualice la imagen generada al momento de su expedición. La verificación se puede realizar de manera limitada, durante 60 días calendario contados a partir de la fecha de su expedición.

- 72 14 13 00 : SERVICIO DE CONSTRUCCIÓN DE FACILIDADES ATLÉTICAS Y RECREATIVAS
72 14 11 00 : SERVICIOS DE CONSTRUCCIÓN Y REVESTIMIENTO Y PAVIMENTACIÓN DE INFRAEST...
72 14 15 00 : SERVICIOS DE PREPARACIÓN DE TIERRAS
72 15 15 00 : SERVICIOS DE SISTEMAS ELÉCTRICOS
72 15 11 00 : SERVICIOS DE CONSTRUCCIÓN DE PLUMERIA
72 15 19 00 : SERVICIOS DE ALBAÑILERÍA Y MAESTRÍA
72 15 13 00 : SERVICIOS DE PINTURA E INSTALACIÓN DE PAPEL DE COLGADURA
72 15 20 00 : SERVICIOS DE PANTANO Y BRYBRII.
72 15 21 00 : SERVICIOS ACÚSTICOS Y DE AISLAMIENTO
72 15 23 00 : SERVICIOS DE CARPINTERÍA
72 15 24 00 : SERVICIOS DE MONTAJE E INSTALACIÓN DE VENTANAS Y PUERTAS
72 15 25 00 : SERVICIOS DE INSTALACIÓN DE PISOS
72 15 26 00 : SERVICIOS DE TECHADO Y PAREDES EXTERNAS Y LÁMINAS DE METAL
72 15 29 00 : SERVICIOS DE MONTAJE DE ACERO ESTRUCTURAL
72 15 30 00 : SERVICIOS DE VIDRIOS Y VENTANERÍA
72 15 31 00 : SERVICIOS DE CONSTRUCCIÓN DE FACILIDADES ATLÉTICAS Y RECREATIVAS
72 15 34 00 : SERVICIOS DE APAREJAMIENTO Y ANDAMIAJE
72 15 35 00 : SERVICIOS DE LIMPIEZA ESTRUCTURAL EXTERNA
72 15 36 00 : SERVICIOS DE TERMINADO INTERIOR, DOTACIÓN Y REMODELACIÓN
72 15 39 00 : SERVICIO DE PREPARACIÓN DE OBRAS DE CONSTRUCCIÓN
72 15 40 00 : SERVICIOS DE EDIFICIOS ESPECIALIZADOS Y COMERCIOS
72 15 44 00 : SERVICIOS DE MANTENIMIENTO Y FABRICACIÓN DE ACCESORIOS PARA TUBERIAS
72 15 45 00 : SERVICIOS DE MANTENIMIENTO E INSTALACIÓN DE EQUIPO PESADO
72 12 18 00 : SERVICIOS DE INDUSTRIA DE PRODUCTOS DE MINERALES NO METÁLICOS
72 15 17 00 : SERVICIOS DE INSTALACIÓN DE SISTEMAS DE SEGURIDAD FÍSICA E INDUSTRIAL
72 15 18 00 : SERVICIOS DE MANTENIMIENTO Y REPARACIÓN DE INSTALACIÓN DE MÁQUINAS
73 16 19 00 : SERVICIOS DE SOLDADURA
73 18 11 00 : SERVICIOS DE REVESTIMIENTO
81 10 15 00 : INGENIERÍA CIVIL Y ARQUITECTURA
47 13 21 00 : KITS DE LIMPIEZA
49 22 15 00 : ACCESORIOS PARA DEPORTE
30 10 15 00 : ÁNGULOS
30 10 17 00 : VIGAS
30 10 18 00 : CONDUCTOS
30 10 20 00 : HOJA
30 10 22 00 : PLANCHA
30 10 23 00 : PERFILES
30 10 24 00 : VARILLAS
30 10 31 00 : RIELES
30 10 32 00 : ENREJADO
30 10 36 00 : PRODUCTOS ESTRUCTURALES
30 10 38 00 : FIBRAS Y FILAMENTOS MECÁNICOS



CERTIFICADO DE INSCRIPCIÓN Y CLASIFICACIÓN EN EL REGISTRO DE PROPONENTES

Fecha expedición: 20/09/2023 - 09:05:17
Rucbo No. S000817667, Valor 62000

CÓDIGO DE VERIFICACIÓN zqFtaVSD2M

Verifique el contenido y confiabilidad de este certificado, ingresando a https://sl.comerciamas.gov.ve/planilla/cv.php?empresa=36 y digite el respectivo código, para que visualice la imagen generada al momento de su expedición. La verificación se puede realizar de manera limitada, durante 60 días calendario contados a partir de la fecha de su expedición.

- 30 10 39 00 : EJES
30 11 15 00 : CONCRETO Y MORTEROS
30 11 18 00 : AGREGADOS
30 15 15 00 : MATERIAL PARA TEJADOS Y TECHOS
30 15 17 00 : CANALONES DE TEJADO Y ACCESORIOS
30 15 18 00 : MATERIALES PARA REVESTIMIENTO DE PAREDES Y EXTERIOR
30 15 21 00 : SUPERFICIE
30 17 15 00 : PUERTAS
30 17 16 00 : VENTANAS
30 17 18 00 : CLARABOYAS
30 17 20 00 : FUERTAS
31 16 15 00 : TORNILLOS
31 16 17 00 : TUERCAS
31 16 19 00 : MUELLES
31 16 20 00 : CLAVOS
31 16 21 00 : ANCLAS
31 16 22 00 : REMACHES
31 16 23 00 : FERRETERÍA DE MONTAJE
31 16 24 00 : FIJADORES VARIOS
72 12 14 00 : SERVICIOS DE CONSTRUCCIÓN DE EDIFICIOS PÚBLICOS ESPECIALIZADOS
95 12 20 00 : EDIFICIOS Y ESTRUCTURAS HOSPITALARIAS
72 15 10 00 : SERVICIOS DE CONSTRUCCIÓN Y MANTENIMIENTO DE CALDERAS Y BORNOS
80 10 16 00 : GERENCIA DE PROYECTOS
83 10 15 00 : SERVICIOS DE ACUEDUCTO Y ALCANTARILLADO
72 15 27 00 : SERVICIOS DE INSTALACIÓN Y REPARACIÓN DE CONCRETO
81 10 16 00 : INGENIERÍA MECÁNICA
81 10 17 00 : INGENIERÍA ELÉCTRICA Y ELECTRÓNICA
81 10 27 00 : SERVICIOS DE USUARIO E INGENIERÍA DE SISTEMAS INSTRUMENTADOS DE CONTROL
77 10 15 00 : EVALUACIÓN DE IMPACTO AMBIENTAL
95 12 19 00 : EDIFICIOS Y ESTRUCTURAS EDUCACIONALES Y DE ADMINISTRACIÓN
95 13 15 00 : TARJAS Y GRADERÍAS
72 12 10 00 : SERVICIOS DE CONSTRUCCIÓN DE EDIFICIOS INDUSTRIALES Y BODEGAS NUEVAS
72 12 11 00 : SERVICIOS DE CONSTRUCCIÓN DE EDIFICIOS COMERCIALES Y DE OFICINA
72 15 37 00 : SERVICIOS DE INSTALACIÓN, MANTENIMIENTO Y REPARACIÓN DE EQUIPOS Y CON...
23 27 17 00 : ACCESORIOS PARA SOLDAR, SOLDADURA FUERTE Y SOLDADURA DÉBIL
30 24 16 00 : COMPONENTES ESTRUCTURALES DE TRIBUNAS, GRADAS Y ESCALERA
30 10 28 00 : PILOTAJE
30 10 35 00 : ALHA DE PALAL
30 10 37 00 : TRENZA

*** EXPERIENCIA No. 228 :
NÚMERO CONSECUTIVO DEL CONTRATO: 233



CERTIFICADO DE INSCRIPCIÓN Y CLASIFICACIÓN EN EL REGISTRO DE PROPONENTES

Fecha expedición: 20/09/2023 - 09:05:17

Recibo No. S000617667, Valor 62000

CÓDIGO DE VERIFICACIÓN zqFhsV5D2M

Verifique el contenido y confiabilidad de este certificado, ingresando a https://aii.confeccomas.co/visa/planilla/cv.php?tempera=36 y digite el respectivo código, para que visualice la imagen generada al momento de su expedición. La verificación se puede realizar de manera limitada, durante 60 días calendario contados a partir de la fecha de su expedición.

CONTRATO CELEBRADO POR : 1 - EL PROPONENTE
NOMBRE DEL CONTRATISTA : CALING LIMITADA
NOMBRE DEL CONTRATANTE : MUNICIPIO DE TUTA
VALOR CONTRATADO EN SMLMV : 1236,93

- SG FM CL PR - DESCRIPCIÓN
30 15 16 00 : ACCESORIOS PARA TEJADOS
30 16 17 00 : SUELOS
31 16 18 00 : ARANDELAS
95 14 16 00 : EDIFICIOS Y ESTRUCTURAS PREFABRICADOS RESIDENCIALES
95 14 17 00 : EDIFICIOS Y ESTRUCTURAS PREFABRICADOS COMERCIALES E INDUSTRIALES
95 14 18 00 : EDIFICIOS Y ESTRUCTURAS PREFABRICADOS DE EMERGENCIA Y ALIVIO
95 14 19 00 : EDIFICIOS Y ESTRUCTURAS PREFABRICADOS MÉDICOS
85 10 15 00 : CENTROS DE SALUD
85 10 16 00 : PERSONAS DE SOPORTE DE PRESTACIÓN DE SERVICIOS DE SALUD
85 10 17 00 : SERVICIOS DE ADMINISTRACIÓN DE SALUD
95 10 16 00 : LOTES COMERCIALES
95 10 17 00 : LOTES INDUSTRIALES
95 10 18 00 : LOTES DE TERRENOS GUBERNAMENTALES
95 12 15 00 : EDIFICIOS Y ESTRUCTURAS COMERCIALES Y DE ENTRETENIMIENTO
95 12 16 00 : EDIFICIOS Y ESTRUCTURAS DE TRANSPORTE
95 12 17 00 : EDIFICIOS Y ESTRUCTURAS PÚBLICOS
95 12 18 00 : EDIFICIOS Y ESTRUCTURAS UTILITARIOS
83 10 16 00 : SERVICIOS DE PETRÓLEO Y GAS
83 10 18 00 : SERVICIOS ELÉCTRICOS
81 14 15 00 : CONTROL DE CALIDAD
81 14 16 00 : MANEJO DE CADENA DE SUMINISTROS
81 14 17 00 : PLANEACIÓN Y CONTROL DE PRODUCCIÓN
81 14 18 00 : ADMINISTRACIÓN DE INSTALACIONES
30 10 29 00 : PILARES
11 16 00 : CEMENTO Y CAL
11 17 00 : YESOS
11 19 00 : ELEMENTOS PARA REFORZAR CONCRETO
30 13 15 00 : BLOQUES
30 13 16 00 : LADRILLOS
30 13 17 00 : AZULEJOS Y BALDOSAS
43 19 15 00 : DISPOSITIVOS DE COMUNICACIÓN PERSONAL
43 19 16 00 : PARTES O ACCESORIOS DE DISPOSITIVOS DE COMUNICACIÓN PERSONAL
43 20 14 00 : TARJETAS DEL SISTEMA
43 20 15 00 : MÓDULOS O INTERFASES DE PROCESADORES DE TABLERO (BOARD) DEL SISTEMA
43 20 16 00 : COMPONENTES DEL CHASIS
43 20 18 00 : DISPOSITIVOS DE ALMACENAMIENTO

238



CERTIFICADO DE INSCRIPCIÓN Y CLASIFICACIÓN EN EL REGISTRO DE PROPONENTES

Fecha expedición: 20/09/2023 - 09:05:17

Recibo No. S000617667, Valor 62000

CÓDIGO DE VERIFICACIÓN zqFhsV5D2M

Verifique el contenido y confiabilidad de este certificado, ingresando a https://aii.confeccomas.co/visa/planilla/cv.php?tempera=36 y digite el respectivo código, para que visualice la imagen generada al momento de su expedición. La verificación se puede realizar de manera limitada, durante 60 días calendario contados a partir de la fecha de su expedición.

- 43 20 19 00 : ACCESORIOS DE DISPOSITIVOS DE ALMACENAMIENTO
43 20 20 00 : DISPOSITIVOS DE ALMACENAMIENTO EXTRAÍBLES
43 20 21 00 : ACCESORIOS DE DISPOSITIVOS DE ALMACENAMIENTO EXTRAÍBLES
43 20 22 00 : SUBCONJUNTOS PARA DISPOSITIVOS ELECTRÓNICOS
43 21 15 00 : COMPUTADORES
43 21 16 00 : ACCESORIOS DE COMPUTADOR
43 21 17 00 : DISPOSITIVOS INFORMÁTICOS DE ENTRADA DE DATOS
43 21 18 00 : ACCESORIOS DE DISPOSITIVOS DE ENTRADA DE DATOS DE COMPUTADOR
43 21 19 00 : MONITORES Y PANTALLAS DE COMPUTADOR
43 21 21 00 : IMPRESORAS DE COMPUTADOR
43 21 22 00 : SISTEMAS DE MANEJO DE ALMACENAMIENTO DE DATOS DE COMPUTADOR
43 22 25 00 : EQUIPO DE SEGURIDAD DE RED
43 22 26 00 : EQUIPO DE SERVICIO DE RED
43 22 27 00 : EQUIPO TELEGRÁFICO
43 22 28 00 : EQUIPO DE TELEFONÍA
43 22 29 00 : ACCESORIOS DE EQUIPO DE TELEFONÍA
43 22 30 00 : EQUIPO DE TELETIPO
43 22 31 00 : COMPONENTES Y EQUIPO DE INFRAESTRUCTURA DE REDES MÓVILES Y DIGITALES
43 22 32 00 : PLATAFORMAS DE MENSAJERÍA POR MÓVIL
43 22 33 00 : DISPOSITIVOS Y EQUIPOS PARA INSTALACION DE CONECTIVIDAD DE REDES Y DAT...
43 23 27 00 : SOFTWARE DE APLICACIONES DE RED
43 23 28 00 : SOFTWARE DE ADMINISTRACIÓN DE REDES
43 23 29 00 : SOFTWARE PARA TRABAJO EN REDES
43 23 30 00 : SOFTWARE DE ENTORNO OPERATIVO
43 23 32 00 : SOFTWARE DE SEGURIDAD Y PROTECCIÓN
43 23 34 00 : SOFTWARE DE CONTROLADORES DE DISPOSITIVOS Y UTILIDADES
43 23 35 00 : SOFTWARE DE INTERCAMBIO DE INFORMACIÓN
43 23 36 00 : SOFTWARE DE EQUIPO ELÉCTRICO
43 23 37 00 : SOFTWARE DE ADMINISTRACIÓN DE SISTEMAS
44 11 19 00 : TABLEROS
95 12 23 00 : EDIFICIOS Y ESTRUCTURAS DE SALUD Y DEPORTIVAS
72 10 15 00 : SERVICIOS DE APOYO PARA LA CONSTRUCCIÓN
72 10 29 00 : SERVICIOS DE MANTENIMIENTO Y REPARACIÓN DE INSTALACIONES
72 14 14 00 : SERVICIOS DE CONSTRUCCIÓN Y REPARACIÓN DE FACILIDADES DE DETENCIÓN
72 10 33 00 : SERVICIOS DE MANTENIMIENTO Y REPARACIÓN DE INFRAESTRUCTURA
72 14 13 00 : SERVICIO DE CONSTRUCCIÓN DE FACILIDADES ATLÉTICAS Y RECREATIVAS
72 14 11 00 : SERVICIOS DE CONSTRUCCIÓN Y REVESTIMIENTO Y PAVIMENTACIÓN DE INFRAEST...
72 14 15 00 : SERVICIOS DE PREFABRICACIÓN DE TIERRAS
72 15 15 00 : SERVICIOS DE SISTEMAS ELÉCTRICOS
72 15 11 00 : SERVICIOS DE CONSTRUCCIÓN DE PLOMERÍA
72 15 19 00 : SERVICIOS DE ALBAÑILERÍA Y MAPOSTERÍA
72 15 13 00 : SERVICIOS DE PINTURA E INSTALACIÓN DE PAPEL DE COLGADURA



CERTIFICADO DE INSCRIPCIÓN Y CLASIFICACIÓN EN EL REGISTRO DE PROPONENTES

Fecha expedición: 20/09/2023 - 09:05:17

Recibo No. S000617667, Valor 62000

CÓDIGO DE VERIFICACIÓN zqFhsV5D2M

Verifique el contenido y confiabilidad de este certificado, ingresando a https://aii.confeccomas.co/visa/planilla/cv.php?tempera=36 y digite el respectivo código, para que visualice la imagen generada al momento de su expedición. La verificación se puede realizar de manera limitada, durante 60 días calendario contados a partir de la fecha de su expedición.

- 72 15 20 00 : SERVICIOS DE PARETADO Y DRYWALL
72 15 21 00 : SERVICIOS ACÚSTICOS Y DE AISLAMIENTO
72 15 23 00 : SERVICIOS DE CARPINTERÍA
72 15 24 00 : SERVICIOS DE MONTAJE E INSTALACIÓN DE VENTANAS Y PUERTAS
72 15 25 00 : SERVICIOS DE INSTALACIÓN DE FISOS
72 15 26 00 : SERVICIOS DE TECHADO Y PAREDES EXTERNAS Y LAMINAS DE METAL
72 15 29 00 : SERVICIOS DE MONTAJE DE ACERO ESTRUCTURAL
72 15 30 00 : SERVICIOS DE VIDRIOS Y VENTANERÍA
72 15 31 00 : SERVICIOS DE CONSTRUCCIÓN DE FACILIDADES ATLÉTICAS Y RECREATIVAS
72 15 34 00 : SERVICIOS DE APAREJAMIENTO Y ANDAMIAJE
72 15 35 00 : SERVICIOS DE LIMPIEZA ESTRUCTURAL EXTERNA
72 15 36 00 : SERVICIOS DE TERMINADO INTERIOR, DOTACIÓN Y REMODELACIÓN
72 15 39 00 : SERVICIO DE PREPARACIÓN DE OBRAS DE CONSTRUCCIÓN
72 15 40 00 : SERVICIOS DE EDIFICIOS ESPECIALIZADOS Y COMERCIOS
72 15 44 00 : SERVICIOS DE MANTENIMIENTO Y FABRICACIÓN DE ACCESORIOS PARA TUBERÍAS
72 15 45 00 : SERVICIOS DE MANTENIMIENTO E INSTALACIÓN DE EQUIPO PESADO
73 12 18 00 : SERVICIOS DE INDUSTRIA DE PRODUCTOS DE MINERALES NO METÁLICOS
72 15 17 00 : SERVICIOS DE INSTALACIÓN DE SISTEMAS DE SEGURIDAD FÍSICA E INDUSTRIAL
72 15 18 00 : SERVICIOS DE MANTENIMIENTO Y REPARACIÓN DE INSTALACIÓN DE MÁQUINAS
73 18 19 00 : SERVICIOS DE SOLDADURA
73 18 11 00 : SERVICIOS DE REVESTIMIENTO
81 10 15 00 : INGENIERÍA CIVIL Y ARQUITECTURA
47 13 21 00 : KITS DE LIMPIEZA
49 22 15 00 : ACCESORIOS PARA DEPORTE
30 10 15 00 : ÁNGULOS
30 10 17 00 : VIGAS
30 10 18 00 : CONDUCTOS
30 10 20 00 : HOJA
30 10 22 00 : PLANCHA
30 10 23 00 : PERFILES
30 10 24 00 : VARILLAS
30 10 31 00 : RIELES
30 10 32 00 : ENNEJADO
30 10 36 00 : PRODUCTOS ESTRUCTURALES
30 10 38 00 : FIBRAS Y FILAMENTOS MECÁNICOS
30 10 39 00 : EVES
30 11 15 00 : CONCRETO Y MORTEROS
30 11 18 00 : AGREGADOS
30 15 15 00 : MATERIAL PARA TEJADOS Y TECHOS
30 15 17 00 : CANALONES DE TEJADO Y ACCESORIOS
30 15 18 00 : MATERIALES PARA REVESTIMIENTO DE PAREDES Y EXTERIOR
30 15 21 00 : SUPERFICIE



CERTIFICADO DE INSCRIPCIÓN Y CLASIFICACIÓN EN EL REGISTRO DE PROPONENTES

Fecha expedición: 20/09/2023 - 09:05:17

Recibo No. S000617667, Valor 62000

CÓDIGO DE VERIFICACIÓN zqFhsV5D2M

Verifique el contenido y confiabilidad de este certificado, ingresando a https://aii.confeccomas.co/visa/planilla/cv.php?tempera=36 y digite el respectivo código, para que visualice la imagen generada al momento de su expedición. La verificación se puede realizar de manera limitada, durante 60 días calendario contados a partir de la fecha de su expedición.

- 30 17 15 00 : PUERTAS
30 17 16 00 : VENTANAS
30 17 18 00 : CLARABOYAS
30 17 20 00 : PUERTAS
31 16 15 00 : TORNILLOS
31 16 17 00 : TUERCAS
31 16 19 00 : MUELLES
31 16 20 00 : CLAVOS
31 16 21 00 : ANCLAS
31 16 22 00 : REMACHES
31 16 23 00 : FERRISTERÍA DE MONTAJE
31 16 24 00 : FIJADORES VARIOS
72 12 14 00 : SERVICIOS DE CONSTRUCCIÓN DE EDIFICIOS PÚBLICOS ESPECIALIZADOS
95 12 20 00 : EDIFICIOS Y ESTRUCTURAS HOSPITALARIAS
72 15 10 30 : SERVICIOS DE CONSTRUCCIÓN Y MANTENIMIENTO DE CALDERAS Y HORNOS
80 10 16 00 : SERVICIOS DE PROYECTOS
83 10 15 00 : SERVICIOS DE ACUEDUCTO Y ALCANTARILLADO
72 15 27 00 : SERVICIOS DE INSTALACIÓN Y REPARACIÓN DE CONCRETO
81 10 16 00 : INGENIERÍA MECÁNICA
81 10 17 00 : INGENIERÍA ELÉCTRICA Y ELECTRÓNICA
81 10 27 00 : SERVICIOS DE DISEÑO E INGENIERÍA DE SISTEMAS INSTRUMENTADOS DE CONTROL
77 10 15 00 : EVALUACIÓN DE IMPACTO AMBIENTAL
95 12 19 00 : EDIFICIOS Y ESTRUCTURAS EDUCACIONALES Y DE ADMINISTRACIÓN
95 13 15 00 : TARIAS Y GRADERÍAS
72 12 10 00 : SERVICIOS DE CONSTRUCCIÓN DE EDIFICIOS INDUSTRIALES Y BODEGAS NUEVAS
72 12 11 00 : SERVICIOS DE CONSTRUCCIÓN DE EDIFICIOS COMERCIALES Y DE OFICINA
72 15 37 00 : SERVICIOS DE INSTALACIÓN, MANTENIMIENTO Y REPARACIÓN DE EQUIPOS Y CON...
23 27 17 00 : ACCESORIOS PARA SOLDAR, SOLDADURA FUERTE Y SOLDADURA DÉBIL
30 24 16 00 : COMPONENTES ESTRUCTURALES DE TRIBUNAS, GRADAS Y ESCALERA
30 10 28 00 : PILOTAJE
30 10 35 00 : ALMA DE PANAL
30 10 37 00 : TRENZA
77 10 18 00 : AUDITORIA AMBIENTAL
77 10 17 00 : SERVICIOS DE ASesoría AMBIENTAL
77 10 16 00 : PLANEACIÓN AMBIENTAL
72 15 14 00 : SERVICIOS DE CONSTRUCCIÓN DE RECUBRIMIENTOS DE MUROS
36 16 16 00 : MATERIALES PARA TECHOS
31 36 11 00 : CONJUNTOS DE PLACA LIGADOS

*** EXPERIENCIA No. 229 :
NÚMERO CONSECUTIVO DEL CONTRATO: 234
CONTRATO CELEBRADO POR : 2 - CONSORCIO O UNIÓN TEMPORAL



CERTIFICADO DE INSCRIPCIÓN Y CLASIFICACIÓN EN EL REGISTRO DE PROPONENTES

Fecha expedición: 20/09/2023 - 09:05:17
Rucbo No. 5000817667, Valor 62000

CÓDIGO DE VERIFICACIÓN zqPhnVSD2M

Verifique el contenido y confiabilidad de este certificado, ingresando a https://si.contracamaras.co/visa/plantilla/cv.php?empresa=38 y digite el respectivo código, para que visualice la imagen generada al momento de su expedición. La verificación se puede realizar de manera limitada, durante 60 días calendario contados a partir de la fecha de su expedición.

NOMBRE DEL CONTRATISTA : UNION TEMPORAL HECAL
NOMBRE DEL CONTRATANTE : MUNICIPIO DE SOGAMOSO
VALOR CONTRATADO EN SMMLV : \$738,78
PORCENTAJE DE PARTICIPACIÓN EN EL VALOR EJECUTADO EN CASO DE CONSORCIOS Y UNIONES TEMPORALES : 99%

- SG IM CL PR - DESCRIPCIÓN
30 15 16 00 : ACCESORIOS PARA TEJADOS
30 16 17 00 : SUELOS
31 16 18 00 : ARANDELAS
95 14 16 00 : EDIFICIOS Y ESTRUCTURAS PREFABRICADOS RESIDENCIALES
95 14 17 00 : EDIFICIOS Y ESTRUCTURAS PREFABRICADOS COMERCIALES E INDUSTRIALES
95 14 18 00 : EDIFICIOS Y ESTRUCTURAS PREFABRICADOS DE EMERGENCIA Y ALIVIO
95 14 19 00 : EDIFICIOS Y ESTRUCTURAS PREFABRICADOS MÉDICOS
85 10 15 00 : CENTROS DE SALUD
85 10 16 00 : PERSONAS DE SOPORTE DE PRESTACIÓN DE SERVICIOS DE SALUD
85 10 17 00 : SERVICIOS DE ADMINISTRACIÓN DE SALUD
95 10 16 00 : LOTES COMERCIALES
95 10 17 00 : LOTES INDUSTRIALES
95 10 18 00 : LOTES DE TERRENOS GUBERNAMENTALES
95 12 15 00 : EDIFICIOS Y ESTRUCTURAS COMERCIALES Y DE ENTRETENIMIENTO
95 12 16 00 : EDIFICIOS Y ESTRUCTURAS DE TRANSPORTE
95 12 17 00 : EDIFICIOS Y ESTRUCTURAS PÚBLICOS
95 12 18 00 : EDIFICIOS Y ESTRUCTURAS UTILITARIOS
83 10 16 00 : SERVICIOS DE PETRÓLEO Y GAS
83 10 18 00 : SERVICIOS ELÉCTRICOS
81 14 15 00 : CONTROL DE CALIDAD
81 14 16 00 : MANEJO DE CADENA DE SUMINISTROS
81 14 17 00 : PLANEACIÓN Y CONTROL DE PRODUCCIÓN
81 14 18 00 : ADMINISTRACIÓN DE INSTALACIONES
30 10 29 00 : PILARES
30 11 16 00 : CEMENTO Y CAL
30 11 17 00 : YESOS
30 11 19 00 : ELEMENTOS PARA REFORZAR CONCRETO
30 13 15 00 : BLOQUES
30 13 16 00 : LADRILLOS
30 13 17 00 : AZULEJOS Y BALDOSAS
45 29 15 00 : DISPOSITIVOS DE COMUNICACIÓN PERSONAL
43 19 16 00 : PARTES O ACCESORIOS DE DISPOSITIVOS DE COMUNICACIÓN PERSONAL
43 20 14 00 : TARJETAS DEL SISTEMA
43 20 15 00 : MÓDULOS O INTERFASES DE PROCESADORES DE TABLERO (BOARD) DEL SISTEMA
43 20 16 00 : COMPONENTES DEL CHASIS



CERTIFICADO DE INSCRIPCIÓN Y CLASIFICACIÓN EN EL REGISTRO DE PROPONENTES

Fecha expedición: 20/09/2023 - 09:05:17
Rucbo No. 5000817667, Valor 62000

CÓDIGO DE VERIFICACIÓN zqPhnVSD2M

Verifique el contenido y confiabilidad de este certificado, ingresando a https://si.contracamaras.co/visa/plantilla/cv.php?empresa=38 y digite el respectivo código, para que visualice la imagen generada al momento de su expedición. La verificación se puede realizar de manera limitada, durante 60 días calendario contados a partir de la fecha de su expedición.

- 43 20 18 00 : DISPOSITIVOS DE ALMACENAMIENTO
43 20 19 00 : ACCESORIOS DE DISPOSITIVOS DE ALMACENAMIENTO
43 20 20 00 : DISPOSITIVOS DE ALMACENAMIENTO EXTRAÍBLES
43 20 21 00 : ACCESORIOS DE DISPOSITIVOS DE ALMACENAMIENTO EXTRAÍBLES
43 20 22 00 : SUBCONJUNTOS PARA DISPOSITIVOS ELECTRÓNICOS
43 21 15 00 : COMPUTADORES
43 21 16 00 : ACCESORIOS DE COMPUTADOR
43 21 17 00 : DISPOSITIVOS INFORMÁTICOS DE ENTRADA DE DATOS
43 21 18 00 : ACCESORIOS DE DISPOSITIVOS DE ENTRADA DE DATOS DE COMPUTADOR
43 21 19 00 : MONITORES Y PANTALLAS DE COMPUTADOR
43 21 21 00 : IMPRESORAS DE COMPUTADOR
43 21 22 00 : SISTEMAS DE MANEJO DE ALMACENAMIENTO DE DATOS DE COMPUTADOR
43 22 25 00 : EQUIPO DE SEGURIDAD DE RED
43 22 26 00 : EQUIPO DE SERVICIO DE RED
43 22 27 00 : EQUIPO TELEGRÁFICO
43 22 28 00 : EQUIPO DE TELEFONÍA
43 22 29 00 : ACCESORIOS DE EQUIPO DE TELEFONÍA
43 22 30 00 : EQUIPO DE TELEFONO
43 22 31 00 : COMPONENTES Y EQUIPO DE INFRAESTRUCTURA DE REDES MÓVILES Y DIGITALES
43 22 32 00 : PLATAFORMAS DE MENSAJERÍA POR MÓVIL
43 22 33 00 : DISPOSITIVOS Y EQUIPOS PARA INSTALACIÓN DE CONECTIVIDAD DE REDES Y DAT...
43 23 27 00 : SOFTWARE DE APLICACIONES DE RED
43 23 28 00 : SOFTWARE DE ADMINISTRACIÓN DE REDES
43 23 29 00 : SOFTWARE PARA TRABAJO EN REDES
43 23 30 00 : SOFTWARE DE ENTORNO OPERATIVO
43 23 32 00 : SOFTWARE DE SEGURIDAD Y PROTECCIÓN
43 23 34 00 : SOFTWARE DE CONTROLADORES DE DISPOSITIVOS Y UTILIDADES
43 23 35 00 : SOFTWARE DE INTERCAMBIO DE INFORMACIÓN
43 23 36 00 : SOFTWARE DE EQUIPO ELÉCTRICO
43 23 37 00 : SOFTWARE DE ADMINISTRACIÓN DE SISTEMAS
44 11 19 00 : TABLEROS
95 12 23 00 : EDIFICIOS Y ESTRUCTURAS DE SALUD Y DEPORTIVAS
72 10 15 00 : SERVICIOS DE APOYO PARA LA CONSTRUCCIÓN
72 10 29 00 : SERVICIOS DE MANTENIMIENTO Y REPARACIÓN DE INSTALACIONES
72 14 14 00 : SERVICIOS DE CONSTRUCCIÓN Y REPARACIÓN DE FACILIDADES DE DETENCIÓN
72 10 33 00 : SERVICIOS DE MANTENIMIENTO Y REPARACIÓN DE INFRAESTRUCTURA
72 14 13 00 : SERVICIO DE CONSTRUCCIÓN DE FACILIDADES ATLÉTICAS Y RECREATIVAS
72 14 11 00 : SERVICIOS DE CONSTRUCCIÓN Y REVESTIMIENTO Y PAVIMENTACIÓN DE INFRAEST...
72 14 15 00 : SERVICIOS DE PREPARACIÓN DE TIERRAS
72 15 15 00 : SERVICIOS DE SISTEMAS ELÉCTRICOS
72 15 11 00 : SERVICIOS DE CONSTRUCCIÓN DE PLOMBERÍA
72 15 19 00 : SERVICIOS DE ALBAÑILERÍA Y MAESTRÍA



CERTIFICADO DE INSCRIPCIÓN Y CLASIFICACIÓN EN EL REGISTRO DE PROPONENTES

Fecha expedición: 20/09/2023 - 09:05:17
Rucbo No. 5000817667, Valor 62000

CÓDIGO DE VERIFICACIÓN zqPhnVSD2M

Verifique el contenido y confiabilidad de este certificado, ingresando a https://si.contracamaras.co/visa/plantilla/cv.php?empresa=38 y digite el respectivo código, para que visualice la imagen generada al momento de su expedición. La verificación se puede realizar de manera limitada, durante 60 días calendario contados a partir de la fecha de su expedición.

- 72 15 13 00 : SERVICIOS DE PINTURA E INSTALACIÓN DE PAPEL DE COLGADURA
72 15 20 00 : SERVICIOS DE PARETADO Y DRUMWALL
72 15 21 00 : SERVICIOS ACÚSTICOS Y DE AISLAMIENTO
72 15 23 00 : SERVICIOS DE CARPINTERÍA
72 15 24 00 : SERVICIOS DE MONTAJE E INSTALACIÓN DE VENTANAS Y PUERTAS
72 15 25 00 : SERVICIOS DE INSTALACIÓN DE PISOS
72 15 26 00 : SERVICIOS DE TECHADO Y PAREDES EXTERNAS Y LÁMINAS DE METAL
72 13 23 00 : SERVICIOS DE MONTAJE DE ALERO ESTRUCTURAL
72 15 30 00 : SERVICIOS DE VIDRIOS Y VENTANERÍA
72 15 31 00 : SERVICIOS DE CONSTRUCCIÓN DE FACILIDADES ATLÉTICAS Y RECREATIVAS
72 15 34 00 : SERVICIOS DE APARTEAMIENTO Y ANDAMIAJE
72 15 35 00 : SERVICIOS DE LIMPIEZA ESTRUCTURAL EXTERNA
72 15 36 00 : SERVICIOS DE TERMINADO INTERIOR, DOTACIÓN Y REMODELACIÓN
72 15 39 00 : SERVICIO DE PREPARACIÓN DE OBRAS DE CONSTRUCCIÓN
72 15 40 00 : SERVICIOS DE EDIFICIOS ESPECIALIZADOS Y COMERCIOS
72 15 44 00 : SERVICIOS DE MANTENIMIENTO Y REPARACIÓN DE ACCESORIOS PARA TUBERÍAS
72 15 45 00 : SERVICIOS DE MANTENIMIENTO E INSTALACIÓN DE EQUIPO PESADO
73 12 18 00 : SERVICIOS DE INDUSTRIA DE PRODUCTOS DE MINERALES NO METÁLICOS
72 15 17 00 : SERVICIOS DE INSTALACIÓN DE SISTEMAS DE SEGURIDAD FÍSICA E INDUSTRIAL
72 15 10 00 : SERVICIOS DE MANTENIMIENTO Y REPARACIÓN DE INSTALACIÓN DE MÓDULOS
73 18 19 00 : SERVICIOS DE SOLDADURA
73 18 11 00 : SERVICIOS DE REVESTIMIENTO
81 10 15 00 : INGENIERÍA CIVIL Y ARQUITECTURA
47 13 21 00 : KITS DE LIMPIEZA
49 22 15 00 : ACCESORIOS PARA DEPORTE
30 10 15 00 : ÁNGULOS
30 10 17 00 : VIGAS
30 10 18 00 : CONDUCTOS
30 10 20 00 : HOJA
30 10 22 00 : PLANCHA
30 10 23 00 : PERFILES
30 10 24 00 : VARTILAS
30 10 31 00 : RIELES
30 10 32 00 : ENREJADO
30 10 36 00 : PRODUCTOS ESTRUCTURALES
30 10 38 00 : FIBRAS Y FILAMENTOS MECÁNICOS
30 10 39 00 : EJES
30 11 15 00 : CONCRETO Y MORTEROS
30 11 18 00 : AGREGADOS
30 15 15 00 : MATERIAL PARA TEJADOS Y TECHOS
30 15 17 00 : CANALONES DE TEJADO Y ACCESORIOS
30 15 18 00 : MATERIALES PARA REVESTIMIENTO DE PAREDES Y EXTERIOR



CERTIFICADO DE INSCRIPCIÓN Y CLASIFICACIÓN EN EL REGISTRO DE PROPONENTES

Fecha expedición: 20/09/2023 - 09:05:17
Rucbo No. 5000817667, Valor 62000

CÓDIGO DE VERIFICACIÓN zqPhnVSD2M

Verifique el contenido y confiabilidad de este certificado, ingresando a https://si.contracamaras.co/visa/plantilla/cv.php?empresa=38 y digite el respectivo código, para que visualice la imagen generada al momento de su expedición. La verificación se puede realizar de manera limitada, durante 60 días calendario contados a partir de la fecha de su expedición.

- 30 15 21 00 : SUPERFICIE
30 17 15 00 : PUERTAS
30 17 16 00 : VENTANAS
30 17 18 00 : CLARABOYAS
30 17 20 00 : PUERTAS
31 16 15 00 : TORNILLOS
31 16 17 00 : TUERCAS
31 16 19 00 : MUELLES
31 16 20 00 : CLAVOS
31 16 21 00 : ANCLAS
31 16 22 00 : REMACHES
31 16 23 00 : FERRETERÍA DE MONTAJE
31 16 24 00 : FIJADORES VARIOS
72 12 14 00 : SERVICIOS DE CONSTRUCCIÓN DE EDIFICIOS PÚBLICOS ESPECIALIZADOS
95 12 20 00 : EDIFICIOS Y ESTRUCTURAS HOSPITALARIAS
72 15 10 00 : SERVICIOS DE CONSTRUCCIÓN Y MANTENIMIENTO DE CALDERAS Y HORNOS
80 10 16 00 : GERENCIA DE PROYECTOS
83 10 15 00 : SERVICIOS DE ACUEDUCTO Y ALICANTARILLADO
72 15 27 00 : SERVICIOS DE INSTALACIÓN Y REPARACIÓN DE CONCRETO
81 10 16 00 : INGENIERÍA MECÁNICA
81 10 17 00 : INGENIERÍA ELÉCTRICA Y ELECTRÓNICA
81 10 27 00 : SERVICIOS DE DISEÑO E INGENIERÍA DE SISTEMAS INSTRUMENTADOS DE CONTROL
77 10 15 00 : EVALUACIÓN DE IMPACTO AMBIENTAL
95 12 19 00 : EDIFICIOS Y ESTRUCTURAS EDUCACIONALES Y DE ADMINISTRACIÓN
95 13 15 00 : TARIMAS Y GRADERÍAS
72 12 10 00 : SERVICIOS DE CONSTRUCCIÓN DE EDIFICIOS INDUSTRIALES Y BOGEGAS NUEVAS
72 12 11 00 : SERVICIOS DE CONSTRUCCIÓN DE EDIFICIOS COMERCIALES Y DE OFICINA
72 15 37 00 : SERVICIOS DE INSTALACIÓN, MANTENIMIENTO Y REPARACIÓN DE EQUIPOS Y COM...
23 27 17 00 : ACCESORIOS PARA SOLDAR, SOLDADURA FUERTE Y SOLDADURA DÉBIL
30 24 16 00 : COMPONENTES ESTRUCTURALES DE TRIBUNAS, GRADAS Y ESCALERA
30 10 28 00 : PILOTAJE
30 10 34 00 : ATMA DE PANAI.
30 10 37 00 : TRENZA
46 16 15 00 : CONTROL DE TRÁFICO
78 10 18 00 : TRANSPORTE DE CARGA POR CARRETERA
31 21 15 00 : PINTURAS Y TAPA POROS
39 11 16 00 : ILUMINACIÓN EXTERIOR Y ARTEFACTOS
72 15 14 00 : SERVICIOS DE CONSTRUCCIÓN DE RECUBRIMIENTOS DE MUROS
77 10 16 00 : PLANIFICACIÓN AMBIENTAL
77 16 17 00 : SERVICIOS DE ASESORÍA AMBIENTAL
77 10 18 00 : AUDITORÍA AMBIENTAL
30 16 16 00 : MATERIALES PARA TECHOS



CERTIFICADO DE INSCRIPCIÓN Y CLASIFICACIÓN EN EL REGISTRO DE PROPONENTES

Fecha expedición: 20/09/2023 - 09:05:17
Recibo No. S000817667, Valor 62000

CÓDIGO DE VERIFICACIÓN zcf7haV5D2M

Verifique el contenido y confiabilidad de este certificado, ingresando a <https://si.comerciamas.com/verificar/verificar.php?empresa=38> y digite el respectivo código, para que visualice la imagen generada al momento de su expedición. La verificación se puede realizar de manera limitada, durante 60 días calendario contados a partir de la fecha de su expedición.

31 36 11 00 : CONJUNTOS DE PLACA LIGADOS

*** EXPERIENCIA No. 230 :

NÚMERO CONSECUTIVO DEL CONTRATO: 235

CONTRATO CELEBRADO POR : - 1 - EL PROPONENTE

NOMBRE DEL CONTRATISTA : CALING LIMITADA

NOMBRE DEL CONTRATANTE : MUNICIPIO DE DUITAMA

VALOR CONTRATADO EN DOLARES : 185,70

SG FM CL PR - DESCRIPCIÓN

- 95 10 16 00 : LOTES COMERCIALES
95 10 18 00 : LOTES DE TERRENOS GUBERNAMENTALES
95 12 17 00 : EDIFICIOS Y ESTRUCTURAS PÚBLICOS
95 12 23 00 : EDIFICIOS Y ESTRUCTURAS DE SALUD Y DEPORTIVAS
72 10 29 00 : SERVICIOS DE MANTENIMIENTO Y REPARACIÓN DE INSTALACIONES
72 10 33 00 : SERVICIOS DE MANTENIMIENTO Y REPARACIÓN DE INFRAESTRUCTURA
81 10 15 00 : INGENIERÍA CIVIL Y ARQUITECTURA
72 14 11 00 : SERVICIOS DE CONSTRUCCIÓN Y REVESTIMIENTO Y PAVIMENTACIÓN DE INFRAEST...
72 14 12 00 : SERVICIOS DE CONSTRUCCIÓN MARINA
70 11 17 00 : PARQUES, JARDINES Y HUERTOS
95 11 16 00 : VIAS DE TRÁFICO ABIERTO
95 12 16 00 : EDIFICIOS Y ESTRUCTURAS DE TRANSPORTE
72 10 15 00 : SERVICIOS DE APOYO PARA LA CONSTRUCCIÓN
72 14 10 00 : SERVICIOS DE CONSTRUCCIÓN DE AUTOPISTAS Y CARRETERAS
72 15 27 00 : SERVICIOS DE INSTALACIÓN Y REPARACIÓN DE CONCRETO
72 12 11 00 : SERVICIOS DE CONSTRUCCIÓN DE EDIFICIOS COMERCIALES Y DE OFICINA
81 10 22 00 : INGENIERÍA DE TRANSPORTE
95 11 15 00 : VIAS DE TRÁFICO LIMITADO
95 14 16 00 : EDIFICIOS Y ESTRUCTURAS PREFABRICADOS RESIDENCIALES
81 14 16 00 : MANEJO DE CADENA DE SUMINISTROS
72 14 15 00 : CONTROL DE CALIDAD
72 12 17 00 : MATERIALES DE CONSTRUCCIÓN DE CAMINOS Y CARRILERAS
72 14 16 00 : AGENCIAS DE CRÉDITO PERSONAL
11 11 16 00 : PIEDRA
11 11 17 00 : ARENA
11 11 15 00 : BARRO Y TIERRA
42 24 15 00 : SUMINISTROS DE VACIADO DE ESCAYOLA Y TABILLAS
49 24 15 00 : EQUIPO DE PARQUES INFANTILES
95 10 15 00 : LOTES RESIDENCIALES
95 12 18 00 : EDIFICIOS Y ESTRUCTURAS UTILITARIOS
95 12 19 00 : EDIFICIOS Y ESTRUCTURAS EDUCACIONALES Y DE ADMINISTRACIÓN
95 12 20 00 : EDIFICIOS Y ESTRUCTURAS HOSPITALARIAS

239



CERTIFICADO DE INSCRIPCIÓN Y CLASIFICACIÓN EN EL REGISTRO DE PROPONENTES

Fecha expedición: 20/09/2023 - 09:05:17
Recibo No. S000817667, Valor 62000

CÓDIGO DE VERIFICACIÓN zcf7haV5D2M

Verifique el contenido y confiabilidad de este certificado, ingresando a <https://si.comerciamas.com/verificar/verificar.php?empresa=38> y digite el respectivo código, para que visualice la imagen generada al momento de su expedición. La verificación se puede realizar de manera limitada, durante 60 días calendario contados a partir de la fecha de su expedición.

- 95 12 21 00 : EDIFICIOS Y ESTRUCTURAS DE ACONDICIONACIONES
95 12 24 00 : EDIFICIOS Y ESTRUCTURAS INDUSTRIALES
95 12 25 00 : EDIFICIOS Y ESTRUCTURAS AGRÍCOLAS Y DE CULTIVOS Y PESCA
95 12 26 00 : EDIFICIOS Y ESTRUCTURAS RELIGIOSAS
95 12 27 00 : EDIFICIOS Y ESTRUCTURAS DE DEFENSA
95 13 14 00 : EDIFICIOS Y ESTRUCTURAS COMERCIALES E INDUSTRIALES PORTÁTILES
95 14 18 00 : EDIFICIOS Y ESTRUCTURAS PREFABRICADOS DE EMERGENCIA Y ALIVIO
70 13 15 00 : PROTECCIÓN DEL TERRENO Y DEL SUELO
70 13 16 00 : PREPARACIÓN DEL TERRENO Y DEL SUELO
70 13 17 00 : GESTIÓN DEL TERRENO Y DEL SUELO
72 10 31 00 : INSTALACIÓN Y REPARACIÓN DE SERVICIOS DE BANDAS TRANSPORTADORAS
72 12 15 00 : SERVICIOS DE CONSTRUCCIÓN DE PLANTAS INDUSTRIALES
72 14 15 00 : SERVICIOS DE PREPARACIÓN DE TIERRAS
72 14 13 00 : SERVICIO DE CONSTRUCCIÓN DE FACILIDADES ATLÉTICAS Y RECREATIVAS
72 14 14 00 : SERVICIOS DE CONSTRUCCIÓN Y REPARACIÓN DE FACILIDADES DE DETENCIÓN
72 14 16 00 : SERVICIOS DE CONSTRUCCIÓN DE SISTEMAS DE TRANSITO MASIVO
72 14 17 00 : SERVICIOS DE ALQUILER O ARRENDAMIENTO DE EQUIPO Y MAQUINARIA DE CONSTRU...
72 15 13 00 : SERVICIOS DE PINTURA E INSTALACIÓN DE PAPEL DE COLGADURA
72 15 19 00 : SERVICIOS DE ALBAÑILERÍA Y MAESTRERÍA
72 15 25 00 : SERVICIOS DE INSTALACIÓN DE PISOS
72 15 35 00 : SERVICIOS DE LIMPIEZA ESTRUCTURAL EXTERNA
72 15 39 00 : SERVICIO DE PREPARACIÓN DE OBRAS DE CONSTRUCCIÓN
72 15 45 00 : SERVICIOS DE MANTENIMIENTO E INSTALACIÓN DE EQUIPO PESADO
72 15 24 00 : SERVICIOS DE MONTAJE E INSTALACIÓN DE VENTANAS Y PUERTAS
72 15 44 00 : SERVICIOS DE MANTENIMIENTO Y FABRICACIÓN DE ACCESORIOS PARA TUBERÍAS
73 18 10 00 : SERVICIOS DE MAQUINADO
73 18 19 00 : SERVICIOS DE SOLDADURA
73 15 17 00 : TRATAMIENTO DE MATERIALES
73 15 18 00 : SERVICIOS DE CONVERSIÓN
77 10 15 00 : EVALUACIÓN DE IMPACTO AMBIENTAL
77 10 16 00 : PLANEACIÓN AMBIENTAL
77 10 17 00 : SERVICIOS DE ASESORÍA AMBIENTAL
77 10 18 00 : AUDITORÍA AMBIENTAL
77 10 19 00 : SERVICIOS DE INVESTIGACIÓN DE CONTAMINACIÓN
77 10 20 00 : SERVICIOS DE REPORTE AMBIENTAL
77 11 15 00 : SERVICIOS DE SEGURIDAD AMBIENTAL
77 11 16 00 : REHABILITACIÓN AMBIENTAL
77 12 15 00 : CONTAMINACIÓN DEL AIRE
77 12 16 00 : CONTAMINACIÓN DEL SUELO
77 12 17 00 : CONTAMINACIÓN DEL AGUA
78 10 16 00 : TRANSPORTE DE CARGA POR CARRETERA
78 10 21 00 : SERVICIOS DE OLEODUCTOS



CERTIFICADO DE INSCRIPCIÓN Y CLASIFICACIÓN EN EL REGISTRO DE PROPONENTES

Fecha expedición: 20/09/2023 - 09:05:17
Recibo No. S000817667, Valor 62000

CÓDIGO DE VERIFICACIÓN zcf7haV5D2M

Verifique el contenido y confiabilidad de este certificado, ingresando a <https://si.comerciamas.com/verificar/verificar.php?empresa=38> y digite el respectivo código, para que visualice la imagen generada al momento de su expedición. La verificación se puede realizar de manera limitada, durante 60 días calendario contados a partir de la fecha de su expedición.

- 78 14 19 00 : SERVICIOS DE ALQUILER DE CONTENEDORES DE TRANSPORTE
80 10 16 00 : GERENCIA DE PROYECTOS
80 10 17 00 : GERENCIA INDUSTRIAL
11 17 00 : RECLUTAMIENTO DE PERSONAL
10 16 00 : INGENIERÍA MECÁNICA
72 10 25 00 : SERVICIOS DE PERMISOS
81 10 26 00 : SERVICIOS DE MUESTREO
31 10 27 00 : SERVICIOS DE DISEÑO E INGENIERÍA DE SISTEMAS INSTRUMENTADOS DE CONTROL
81 12 15 00 : ANÁLISIS ECONÓMICO
81 15 16 00 : CARTOGRAFÍA
81 15 17 00 : GEOLOGÍA
81 15 18 00 : OCEANOGRAFÍA E HIDROLOGÍA
81 15 19 00 : GEOFÍSICA
46 18 15 00 : ROPA DE SEGURIDAD
46 18 16 00 : CALZADO DE PROTECCIÓN
46 18 18 00 : PROTECCIÓN Y ACCESORIOS PARA LA VISIÓN
46 18 19 00 : PROTECTORES AUDITIVOS
46 18 20 00 : PROTECCIÓN DE LA RESPIRACIÓN
46 18 21 00 : EQUIPO Y SUMINISTROS ANTIESTÁTICOS
46 18 22 00 : EQUIPO DE APOYO ERGONÓMICO
46 18 23 00 : PROTECCIÓN ANTI CAÍDA Y EQUIPO DE RESCATE
46 18 24 00 : EQUIPO DE LIMPIEZA DE SEGURIDAD Y MATERIALES DE DESCONTAMINACIÓN
46 18 25 00 : ARMAS O DISPOSITIVOS DE SEGURIDAD PERSONAL
30 10 29 00 : FILARES
30 10 31 00 : RIELES
30 10 39 00 : EJES
30 11 15 00 : CONCRETO Y MORTEROS
30 11 16 00 : CEMENTO Y CAL
30 11 18 00 : AGREGADOS
30 11 19 00 : ELEMENTOS PARA REFORZAR CONCRETO
30 12 15 00 : DERIVADOS BITUMINOSOS
30 12 16 00 : ASFALTOS
30 12 18 00 : MATERIALES DE ARQUITECTURA PALSAJÍSTICA
30 13 17 00 : AZULEJOS Y BALDOSAS
30 13 16 00 : LADRILLOS
30 14 15 00 : AISLAMIENTO TÉRMICO
30 14 16 00 : AISLAMIENTO ESPECIAL
30 14 17 00 : CAPAS DE SELLAMIENTO DE AISLAMIENTO
41 10 15 00 : EQUIPO Y SUMINISTROS PARA LA MEZCLA, LA DISPERSIÓN Y LA HOMOGENEIZACIÓN...
41 10 38 00 : EQUIPO Y SUMINISTROS PARA LA MEZCLA Y LA AGITACIÓN POR SACUDIDA O VARI...
41 10 39 00 : CENTRÍFUGADORAS DE LABORATORIO Y ACCESORIOS
41 10 42 00 : EQUIPO Y SUMINISTROS DE PURIFICACIÓN DE AGUA PARA LABORATORIO



CERTIFICADO DE INSCRIPCIÓN Y CLASIFICACIÓN EN EL REGISTRO DE PROPONENTES

Fecha expedición: 20/09/2023 - 09:05:17
Recibo No. S000817667, Valor 62000

CÓDIGO DE VERIFICACIÓN zcf7haV5D2M

Verifique el contenido y confiabilidad de este certificado, ingresando a <https://si.comerciamas.com/verificar/verificar.php?empresa=38> y digite el respectivo código, para que visualice la imagen generada al momento de su expedición. La verificación se puede realizar de manera limitada, durante 60 días calendario contados a partir de la fecha de su expedición.

- 41 11 15 00 : INSTRUMENTOS DE MEDICIÓN DEL PESO
41 11 16 00 : INSTRUMENTOS DE MEDIDA DE LONGITUD, ESPESOR O DISTANCIA
41 11 17 00 : INSTRUMENTOS Y ACCESORIOS DE VISIÓN Y OBSERVACIÓN
41 11 18 00 : EQUIPO DE EXAMEN NO DESTRUCTIVO
41 11 19 00 : INSTRUMENTOS INDICADORES Y DE REGISTRO
41 11 21 00 : TRANSDUCTORES
41 11 22 00 : INSTRUMENTOS DE MEDIDA DE TEMPERATURA Y CALOR
41 11 23 00 : INSTRUMENTOS DE MEDICIÓN DE LA RIGIDEZ
41 11 24 00 : INSTRUMENTOS DE MEDIDA Y CONTROL DE LA PRESIÓN
41 11 28 00 : EQUIPO E INSTRUMENTOS RELACIONADOS CON EL TRANSPORTE
41 11 39 00 : EQUIPO PARA MEDICIÓN DE SUELOS
41 11 40 00 : EQUIPO DE MEDIDA DE ROCAS Y ESTRATOS
41 11 41 00 : INSTRUMENTOS SIMULÓGICOS
41 11 43 00 : INSTRUMENTOS HIDROLÓGICOS
42 12 15 00 : EQUIPO VETERINARIO
42 12 17 00 : MOBILIARIO CLÍNICO VETERINARIO
40 17 15 00 : TUBOS Y TUBERÍAS COMERCIALES
40 18 30 00 : TUBERÍAS DE CAUCHO Y PLÁSTICO
22 10 15 00 : MAQUINARIA PARA TRABAJO DE DESMONTE
22 10 16 00 : EQUIPO DE PAVIMENTACIÓN
22 10 17 00 : COMPONENTES DE EQUIPO PESADO
22 10 18 00 : GRÚAS DE ELEVACIÓN
22 10 20 00 : EQUIPO Y MAQUINARIA DE DEMOLICIÓN DE EDIFICIOS
24 14 15 00 : SUMINISTROS PARA SEGURIDAD Y PROTECCIÓN
24 11 18 00 : TANQUES Y CILINDROS Y SUS ACCESORIOS
25 10 16 00 : VEHÍCULOS DE TRANSPORTE DE PRODUCTOS Y MATERIALES
25 12 17 00 : EQUIPO Y SISTEMAS DE APOYO FERROVIARIO
27 11 15 00 : HERRAMIENTAS DE CORTE Y ENGRANADO Y PUNZONES
27 11 16 00 : HERRAMIENTAS DE PERFILAR
27 11 17 00 : LLAVES INGLÉSAS Y GUISAS
27 11 18 00 : HERRAMIENTAS DE MEDIDA Y BOCETAJE
27 11 20 00 : HERRAMIENTAS MANUALES DE JARDINERÍA, AGRICULTURA Y FORESTACIÓN
27 11 21 00 : HERRAMIENTAS DE SUJECCIÓN Y FIJACIÓN
27 11 22 00 : HERRAMIENTAS DE ALBAÑILERÍA Y CONCRETO
27 11 23 00 : HERRAMIENTAS DE MARCAR
27 11 24 00 : HERRAMIENTAS DE INSERCIÓN Y AJUSTE
27 11 25 00 : HERRAMIENTAS PARA APALANCAR Y CURVAR
27 11 26 00 : HERRAMIENTAS PARA PRECINTAR
27 11 27 00 : HERRAMIENTAS MECÁNICAS
27 11 28 00 : CONEXIONES DE HERRAMIENTAS Y ACCESORIOS
27 11 29 00 : HERRAMIENTAS DISPENSADORAS
27 11 30 00 : CEPILLOS



CERTIFICADO DE INSCRIPCIÓN Y CLASIFICACIÓN EN EL REGISTRO DE PROPONENTES

Fecha expedición: 20/09/2023 - 09:05:17

Recibo No. S000817667, Valor 62000

CÓDIGO DE VERIFICACIÓN zqFhaVSD2M

Verifique el contenido y confiabilidad de este certificado, ingresando a https://sl.comerciamas.co/visa/plantilla/cv.php?empresa=38 y digite el respectivo código, para que visualice la imagen generada al momento de su expedición. La verificación se puede realizar de manera limitada, durante 60 días calendario contados a partir de la fecha de su expedición.

- 27 11 31 00 : HERRAMIENTAS DE ARRASTRÉ
27 11 32 00 : JUEGOS DE HERRAMIENTAS
27 11 33 00 : HERRAMIENTAS MANUALES DE PRECISIÓN
27 13 15 00 : HERRAMIENTAS NEUMÁTICAS
27 13 17 00 : CILINDROS NEUMÁTICOS Y COMPONENTES
11 11 18 00 : ARCILLAS
30 17 17 00 : PRODUCTOS DE CRISTAL
31 21 15 00 : PINTURAS Y TAPA POROS
31 21 16 00 : ADITIVOS PARA PINTURAS
31 21 18 00 : DISOLVENTES Y DILUYENTES PARA PINTURAS
31 21 19 00 : APLICADORES DE PINTURA Y ACCESORIOS PARA PINTAR
12 16 25 00 : ROMPEDORES DE EMULSIÓN
11 10 15 00 : MINERALES
92 10 15 00 : SERVICIOS DE POLICÍA
92 10 16 00 : SERVICIOS DE BOMBEROS
92 10 17 00 : SISTEMAS DE CÁRCELES Y PRISIONES
92 10 18 00 : SISTEMAS JUDICIALES
92 10 19 00 : SERVICIOS DE RESCATE
39 11 16 00 : ILUMINACIÓN EXTERIOR Y ARTEFACTOS

*** EXPERIENCIA No. 231 :

NÚMERO CONSECUTIVO DEL CONTRATO: 236

CONTRATO CELEBRADO POR : 1 - EL PROPONENTE

NOMBRE DEL CONTRATISTA : CALING LIMITADA

NOMBRE DEL CONTRATANTE : MUNICIPIO DE SORACA

VALOR CONTRATADO EN SMMLV : 630, 60

SG FM CL PR - DESCRIPCIÓN

- 95 12 16 00 : EDIFICIOS Y ESTRUCTURAS DE TRANSPORTE
95 11 15 00 : VÍAS DE TRÁFICO LIMITADO
95 12 18 00 : EDIFICIOS Y ESTRUCTURAS UTILITARIOS
95 14 17 00 : EDIFICIOS Y ESTRUCTURAS PREFABRICADOS COMERCIALES E INDUSTRIALES
95 14 16 00 : EDIFICIOS Y ESTRUCTURAS PREFABRICADOS RESIDENCIALES
95 12 21 00 : EDIFICIOS Y ESTRUCTURAS DE ACOMODACIONES
95 12 17 00 : EDIFICIOS Y ESTRUCTURAS PÚBLICOS
83 10 15 00 : SERVICIOS DE ACUEDUCTO Y ALCANTARILLADO
83 10 18 00 : SERVICIOS ELÉCTRICOS
81 10 23 00 : INGENIERÍA AERONÁUTICA
81 10 15 00 : INGENIERÍA CIVIL Y ARQUITECTURA
81 10 17 00 : INGENIERÍA ELÉCTRICA Y ELECTRÓNICA
81 12 15 00 : ANÁLISIS ECONÓMICO
80 10 15 00 : SERVICIOS DE CONSULTORÍA DE NEGOCIOS Y ADMINISTRACIÓN CORPORATIVA



CERTIFICADO DE INSCRIPCIÓN Y CLASIFICACIÓN EN EL REGISTRO DE PROPONENTES

Fecha expedición: 20/09/2023 - 09:05:17

Recibo No. S000817667, Valor 62000

CÓDIGO DE VERIFICACIÓN zqFhaVSD2M

Verifique el contenido y confiabilidad de este certificado, ingresando a https://sl.comerciamas.co/visa/plantilla/cv.php?empresa=38 y digite el respectivo código, para que visualice la imagen generada al momento de su expedición. La verificación se puede realizar de manera limitada, durante 60 días calendario contados a partir de la fecha de su expedición.

- 72 10 33 00 : SERVICIOS DE MANTENIMIENTO Y REPARACIÓN DE INFRAESTRUCTURA
72 14 10 00 : SERVICIOS DE CONSTRUCCIÓN DE AUTOPISTAS Y CARRETERAS
72 14 15 00 : SERVICIOS DE PREPARACIÓN DE TIERRAS
72 15 21 00 : SERVICIOS ACÚSTICOS Y DE AISLAMIENTO
72 15 42 00 : SERVICIOS DE MANTENIMIENTO Y REPARACIÓN DE INSTALACIÓN DE INSTRUMENTA...
77 10 15 00 : EVALUACIÓN DE IMPACTO AMBIENTAL
72 15 44 00 : SERVICIOS DE MANTENIMIENTO Y FABRICACIÓN DE ACCESORIOS PARA TUBERÍAS
72 15 39 00 : SERVICIO DE PREPARACIÓN DE OBRAS DE CONSTRUCCIÓN
72 15 36 00 : SERVICIOS DE TERMINADO INTERIOR, DOTACIÓN Y REMODELACIÓN
72 15 34 00 : SERVICIOS DE APAREJAMIENTO Y ANAMIAJE
72 15 32 00 : SERVICIOS DE RECUBRIMIENTO, IMPERMEABILIZACIÓN PROTECCIÓN CONTRA CLIM...
72 15 30 00 : SERVICIOS DE VIDRIOS Y VENTANERÍA
72 15 29 00 : SERVICIOS DE MONTAJE DE ACERO ESTRUCTURAL
72 15 27 00 : SERVICIOS DE INSTALACIÓN Y REPARACIÓN DE CONCRETO
72 15 26 00 : SERVICIOS DE TECHADO Y PAREDES EXTERNAS Y LÁMINAS DE METAL
72 15 25 00 : SERVICIOS DE INSTALACIÓN DE PISOS
72 15 24 00 : SERVICIOS DE MONTAJE E INSTALACIÓN DE VENTANAS Y PUERTAS
72 15 23 00 : SERVICIOS DE CARPINTERÍA
72 15 20 00 : SERVICIOS DE PARETADO Y DRYWALL
72 15 19 00 : SERVICIOS DE ALBAÑILERÍA Y MAESTRERÍA
72 15 15 00 : SERVICIOS DE SISTEMAS ELÉCTRICOS
72 15 13 00 : SERVICIOS DE PINTURA E INSTALACIÓN DE PAPEL DE COLGADURA
72 15 11 00 : SERVICIOS DE CONSTRUCCIÓN DE PLOMERÍA
72 12 10 00 : SERVICIOS DE CONSTRUCCIÓN DE EDIFICIOS INDUSTRIALES Y BODEGAS NUEVAS
72 11 10 00 : SERVICIOS DE CONSTRUCCIÓN DE UNIDADES UNIFAMILIARES
72 10 29 00 : SERVICIOS DE MANTENIMIENTO Y REPARACIÓN DE INSTALACIONES
72 10 15 00 : SERVICIOS DE APOYO PARA LA CONSTRUCCIÓN
40 18 31 00 : ACCESORIOS DE TUBOS
40 18 15 00 : TUBOS DE COBRE SOLDADOS
40 14 22 00 : REGULADORES DE GAS Y FLUIDO
40 14 19 00 : CONDUCTOS
40 14 17 00 : MATERIAL DE FERRETERÍA Y ACCESORIOS
40 14 16 00 : VÁLVULAS
39 12 21 00 : EQUIPO DE TRANSMISIÓN Y DISTRIBUCIÓN ELÉCTRICA
39 12 17 00 : FERRETERÍA ELÉCTRICA Y SUMINISTROS
39 12 16 00 : DISPOSITIVOS Y ACCESORIOS PARA LA PROTECCIÓN DE CIRCUITOS
39 12 15 00 : COMPUTADORES, CONTROLES Y RELES Y ACCESORIOS
39 12 14 00 : LENGUETAS DE CONEXIÓN, CONECTADORES Y TERMINALES
39 12 13 00 : CUADROS, REGISTROS Y MENAJE PARA ELECTRICIDAD
39 12 11 00 : CENTROS DE CONTROL Y DISTRIBUCIÓN Y ACCESORIOS
39 11 18 00 : ACCESORIOS DE ILUMINACIÓN
39 11 16 00 : ILUMINACIÓN EXTERIOR Y ARTEFACTOS



CERTIFICADO DE INSCRIPCIÓN Y CLASIFICACIÓN EN EL REGISTRO DE PROPONENTES

Fecha expedición: 20/09/2023 - 09:05:17

Recibo No. S000817667, Valor 62000

CÓDIGO DE VERIFICACIÓN zqFhaVSD2M

Verifique el contenido y confiabilidad de este certificado, ingresando a https://sl.comerciamas.co/visa/plantilla/cv.php?empresa=38 y digite el respectivo código, para que visualice la imagen generada al momento de su expedición. La verificación se puede realizar de manera limitada, durante 60 días calendario contados a partir de la fecha de su expedición.

- 39 11 15 00 : ILUMINACIÓN DE INTERIORES Y ARTEFACTOS
39 10 19 00 : BALASTOS DE LÁMPARAS Y TRANSFORMADORES DE LÁMPARAS
39 10 18 00 : COMPONENTES Y ACCESORIOS DE LÁMPARA
39 10 16 00 : LÁMPARAS Y BOMBILLAS
31 21 19 00 : APLICADORES DE PINTURA Y ACCESORIOS PARA PINTAR
31 21 17 00 : ACABADOS EN GENERAL
31 21 15 00 : PINTURAS Y TAPA POROS
31 20 16 00 : OTROS ADHESIVOS Y SELLADORES
31 20 15 00 : CINTA ADHESIVA
31 16 28 00 : FERRETERÍA EN GENERAL
31 16 22 00 : REMACHES
31 16 20 00 : CLAVOS
31 16 18 00 : ARANDELAS
31 16 17 00 : TUERCAS
31 16 16 00 : FERNOS
31 16 15 00 : TORNILLOS
31 15 21 00 : CORDONES
31 15 20 00 : CABLE DE SEGURIDAD
31 15 19 00 : CORREAS
31 15 15 00 : CERRAJES
30 18 18 00 : CABEZAS, CHORROS Y PARTES Y ACCESORIOS DE GRIFOS Y DUCHAS
30 18 17 00 : GRIFOS
30 18 16 00 : INSTALACIONES RESIDENCIALES NO SANITARIAS
30 18 15 00 : PORCELANA SANITARIA
30 15 21 00 : SUPERFICIE
30 15 18 00 : MATERIALES PARA REVESTIMIENTO DE PAREDES Y EXTERIOR
30 15 16 00 : ACCESORIOS PARA TEJADOS
30 15 15 00 : MATERIAL PARA TEJADOS Y TECHOS
30 13 17 00 : AZULEJOS Y BALDOSAS
30 13 16 00 : LADRILLOS
30 13 15 00 : BLOQUES
30 11 19 00 : ELEMENTOS PARA REFORZAR CONCRETO
30 11 18 00 : AGREGADOS
30 11 16 00 : CEMENTO Y CAL
30 11 15 00 : CONCRETO Y MORTEROS
30 10 36 00 : PRODUCTOS ESTRUCTURALES
30 10 32 00 : ENREJADO
30 10 28 00 : PILOTAJE
30 10 24 00 : VARILLAS
30 10 23 00 : PERFILES
30 10 18 00 : CONDUCTOS
30 10 17 00 : VIGAS



CERTIFICADO DE INSCRIPCIÓN Y CLASIFICACIÓN EN EL REGISTRO DE PROPONENTES

Fecha expedición: 20/09/2023 - 09:05:17

Recibo No. S000817667, Valor 62000

CÓDIGO DE VERIFICACIÓN zqFhaVSD2M

Verifique el contenido y confiabilidad de este certificado, ingresando a https://sl.comerciamas.co/visa/plantilla/cv.php?empresa=38 y digite el respectivo código, para que visualice la imagen generada al momento de su expedición. La verificación se puede realizar de manera limitada, durante 60 días calendario contados a partir de la fecha de su expedición.

- 30 16 15 00 : ÁNGULOS
80 14 18 00 : SERVICIOS DE CORREO
95 10 15 00 : LOTES RESIDENCIALES
94 12 17 00 : CLUBES DE AFICIONADOS
95 12 27 00 : EDIFICIOS Y ESTRUCTURAS DE DEFENSA
39 12 19 00 : DISPOSITIVOS Y ACCESORIOS DE SEGURIDAD ELÉCTRICA
30 17 17 00 : PRODUCTOS DE CRISTAL
35 15 19 00 : MATERIALES Y PRODUCTOS PARA ACABADOS
72 14 11 00 : SERVICIOS DE CONSTRUCCIÓN Y REVESTIMIENTO Y PAVIMENTACIÓN DE INFRAEST...
72 15 14 00 : SERVICIOS DE CONSTRUCCIÓN DE RECUBRIMIENTOS DE MUROS
72 15 22 00 : SERVICIOS DE BALDOSAS TERRAZO Y MÁRMOL Y MOSAICOS
72 15 35 00 : SERVICIOS DE LIMPIEZA ESTRUCTURAL EXTERNA
72 15 40 00 : SERVICIOS DE EDIFICIOS ESPECIALIZADOS Y COMERCIOS
72 12 14 00 : SERVICIOS DE CONSTRUCCIÓN DE EDIFICIOS PÚBLICOS ESPECIALIZADOS
76 12 16 00 : DISPOSICIÓN DE DESECHOS NO PELIGROSOS
95 12 15 00 : EDIFICIOS Y ESTRUCTURAS COMERCIALES Y DE ENTRETENIMIENTO
72 11 11 00 : SERVICIOS DE CONSTRUCCIÓN DE UNIDADES MULTIFAMILIARES
40 15 15 00 : BOMBAS
31 21 16 00 : ADITIVOS PARA PINTURAS
31 16 23 00 : FERRETERÍA DE MONTAJE
30 26 47 00 : ALAMBRE DE ACERO INOXIDABLE
30 26 46 00 : LÁMINAS DE ACERO INOXIDABLE
30 17 20 00 : PUERTAS
30 17 19 00 : MARCOS DE VENTANAS
30 17 16 00 : VENTANAS
30 17 15 00 : PUERTAS
30 15 17 00 : CANALONES DE TEJADO Y ACCESORIOS
27 11 29 00 : HERRAMIENTAS DISPENSADORAS
27 11 22 00 : HERRAMIENTAS DE ALBAÑILERÍA Y CONCRETO
27 11 21 00 : HERRAMIENTAS DE SUJECCIÓN Y FIJACIÓN
27 11 18 00 : HERRAMIENTAS DE MEDIDA Y BOCETAJE
27 11 17 00 : LLAVES INGLÉSAS Y GUIAS
27 11 16 00 : HERRAMIENTAS DE PERFILAR
27 11 15 00 : HERRAMIENTAS DE CORTE Y ENGARGAZO Y PUNZONES
24 11 18 00 : TANQUES Y CILINDROS Y SUS ACCESORIOS
11 11 17 00 : ARENA
11 11 16 00 : PIEDRA
31 16 25 00 : SOPORTES Y PUNTALES
31 16 21 00 : ANCLAS
31 16 19 00 : MUELLES
31 15 22 00 : ALAMBRES NO ELÉCTRICOS DE HIERRO Y ACERO
31 15 18 00 : ALAMBRE MECÁNICO



CERTIFICADO DE INSCRIPCIÓN Y CLASIFICACIÓN EN EL REGISTRO DE PROPONENTES

Fecha expedición: 20/09/2023 - 09:05:17
Recibo No. 5000817667, Valor 62000

CÓDIGO DE VERIFICACIÓN zqFhaVSD2M

Verifique el contenido y confiabilidad de este certificado, ingresando a https://sl.conformemas.co/verifica/planilla/cv.php?empresa=38 y digite el respectivo código, para que visualice la imagen generada al momento de su expedición. La verificación se puede realizar de manera limitada, durante 60 días calendario contados a partir de la fecha de su expedición.

- 30 10 39 00 : EJES
30 10 37 00 : TRENZA
30 10 35 00 : ALMA DE PANAL
30 10 31 00 : RIELES
30 10 29 00 : FILARES
30 10 22 00 : PLANCHA
30 10 20 00 : HOJA
30 19 15 00 : ESCALERAS Y ANDAMIOS
30 19 16 00 : ESCALERAS Y ACCESORIOS DE ANDAMIAJE
30 19 17 00 : COBERTIZOS Y REMOLQUES DE CONSTRUCCIÓN
95 10 16 00 : LOTES COMERCIALES
95 10 18 00 : LOTES DE TERRENOS GUBERNAMENTALES
95 10 19 00 : TIERRAS AGRÍCOLAS
95 10 17 00 : LOTES INDUSTRIALES
81 10 16 00 : INGENIERIA MECÁNICA
81 10 22 00 : INGENIERIA DE TRANSPORTE

*** EXPERIENCIA No. 232 :

NÚMERO CONSECUTIVO DEL CONTRATO: 237
CONTRATO CELEBRADO POR : 1 - EL PROPONENTE
NOMBRE DEL CONTRATISTA : CALING LIMITADA
NOMBRE DEL CONTRATANTE : MUNICIPIO DE JERICO
VALOR CONTRATADO EN SMMLV : 630,56

SG FM CL PR - DESCRIPCIÓN

- 95 12 16 00 : EDIFICIOS Y ESTRUCTURAS DE TRANSPORTE
95 11 15 00 : VÍAS DE TRÁFICO LIMITADO
95 12 18 00 : EDIFICIOS Y ESTRUCTURAS UTILIZARIOS
95 14 17 00 : EDIFICIOS Y ESTRUCTURAS PREFABRICADOS COMERCIALES E INDUSTRIALES
95 14 16 00 : EDIFICIOS Y ESTRUCTURAS PREFABRICADOS RESIDENCIALES
12 21 00 : EDIFICIOS Y ESTRUCTURAS DE ACOMODACIONES
12 17 00 : EDIFICIOS Y ESTRUCTURAS PÚBLICOS
95 10 15 00 : SERVICIOS DE ACUEDUCTO Y ALCANTARILLADO
83 10 18 00 : SERVICIOS ELÉCTRICOS
81 10 23 00 : INGENIERIA AERONÁUTICA
81 10 15 00 : INGENIERIA CIVIL Y ARQUITECTURA
81 10 17 00 : INGENIERIA ELÉCTRICA Y ELECTRÓNICA
81 12 15 00 : ANÁLISIS ECONÓMICO
80 10 15 00 : SERVICIOS DE CONSULTORIA DE NEGOCIOS Y ADMINISTRACIÓN CORPORATIVA
72 10 33 00 : SERVICIOS DE MANTENIMIENTO Y REPARACIÓN DE INFRAESTRUCTURA
72 14 10 00 : SERVICIOS DE CONSTRUCCIÓN DE AUTOPISTAS Y CARRETERAS
72 14 15 00 : SERVICIOS DE PREPARACIÓN DE TIERRAS



CERTIFICADO DE INSCRIPCIÓN Y CLASIFICACIÓN EN EL REGISTRO DE PROPONENTES

Fecha expedición: 20/09/2023 - 09:05:17
Recibo No. 5000817667, Valor 62000

CÓDIGO DE VERIFICACIÓN zqFhaVSD2M

Verifique el contenido y confiabilidad de este certificado, ingresando a https://sl.conformemas.co/verifica/planilla/cv.php?empresa=38 y digite el respectivo código, para que visualice la imagen generada al momento de su expedición. La verificación se puede realizar de manera limitada, durante 60 días calendario contados a partir de la fecha de su expedición.

- 72 15 21 00 : SERVICIOS ACÚSTICOS Y DE AISLAMIENTO
72 15 42 00 : SERVICIOS DE MANTENIMIENTO Y REPARACIÓN DE INSTALACIÓN DE INSTRUMENTA...
77 10 15 00 : EVALUACIÓN DE IMPACTO AMBIENTAL
72 15 44 00 : SERVICIOS DE MANTENIMIENTO Y FABRICACIÓN DE ACCESORIOS PARA TUBERÍAS
72 15 39 00 : SERVICIO DE PREPARACIÓN DE OBRAS DE CONSTRUCCIÓN
72 15 36 00 : SERVICIOS DE TERMINADO INTERIOR, DOTACIÓN Y REMODELACIÓN
72 15 34 00 : SERVICIOS DE APAREJAMIENTO INTERIOR, DOTACIÓN Y ANDAMIAJE
72 15 32 00 : SERVICIOS DE RECURTIMIENTO, IMPERMEABILIZACIÓN PROTECCIÓN CONTRA CLIM...
72 15 30 00 : SERVICIOS DE VIDRIOS Y VENTANERÍA
72 15 29 00 : SERVICIOS DE MONTAJE DE AGERO ESTRUCTURAL
72 15 27 00 : SERVICIOS DE INSTALACIÓN Y REPARACIÓN DE CONCRETO
72 15 26 00 : SERVICIOS DE TECHADO Y PAREDES EXTERNAS Y LÁMINAS DE METAL
72 15 25 00 : SERVICIOS DE INSTALACIÓN DE PISOS
72 15 24 00 : SERVICIOS DE MONTAJE E INSTALACIÓN DE VENTANAS Y PUERTAS
72 15 23 00 : SERVICIOS DE CARPINTERIA
72 15 20 00 : SERVICIOS DE PAÑETADO Y DRYWALL
72 15 19 00 : SERVICIOS DE ALBAÑILERIA Y HAMOSTERÍA
72 15 15 00 : SERVICIOS DE SISTEMAS ELÉCTRICOS
72 15 13 00 : SERVICIOS DE PINTURA E INSTALACIÓN DE PAPEL DE COLGADURA
72 15 11 00 : SERVICIOS DE CONSTRUCCIÓN DE PLOMERIA
72 12 10 00 : SERVICIOS DE CONSTRUCCIÓN DE EDIFICIOS INDUSTRIALES Y BODEGAS NUEVAS
72 11 10 00 : SERVICIOS DE CONSTRUCCIÓN DE UNIDADES UNIFAMILIARES
72 10 29 00 : SERVICIOS DE MANTENIMIENTO Y REPARACIÓN DE INSTALACIONES
72 10 15 00 : SERVICIOS DE APOYO PARA LA CONSTRUCCIÓN
40 18 31 00 : ACCESORIOS DE TUBOS
40 18 15 00 : TUBOS DE COBRE SOLDADOS
40 14 22 00 : REGULADORES DE GAS Y FLUIDO
40 14 19 00 : CONDUCTOS
40 14 17 00 : MATERIAL DE FERRETERÍA Y ACCESORIOS
40 14 16 00 : VÁLVULAS
39 12 21 00 : EQUIPO DE TRANSMISIÓN Y DISTRIBUCIÓN ELÉCTRICA
39 12 17 00 : FERRETERIA ELÉCTRICA Y SUMINISTROS
39 12 16 00 : DISPOSITIVOS Y ACCESORIOS PARA LA PROTECCIÓN DE CIRCUITOS
39 12 15 00 : CONMUTADORES, CONTROLES Y RELES Y ACCESORIOS
39 12 14 00 : LENGUETAS DE CONEXION, CONECTADORES Y TERMINALES
39 12 13 00 : CUADROS, REGISTROS Y MENAJE PARA ELECTRICIDAD
39 12 11 00 : CENTROS DE CONTROL Y DISTRIBUCIÓN Y ACCESORIOS
39 11 18 00 : ACCESORIOS DE ILUMINACIÓN
39 11 16 00 : ILUMINACIÓN EXTERIOR Y ARTEFACTOS
39 11 15 00 : ILUMINACIÓN DE INTERIORES Y ARTEFACTOS
39 10 19 00 : BALASTOS DE LÁMPARAS Y TRANSFORMADORES DE LÁMPARAS
39 10 18 00 : COMPONENTES Y ACCESORIOS DE LÁMPARA



CERTIFICADO DE INSCRIPCIÓN Y CLASIFICACIÓN EN EL REGISTRO DE PROPONENTES

Fecha expedición: 20/09/2023 - 09:05:17
Recibo No. 5000817667, Valor 62000

CÓDIGO DE VERIFICACIÓN zqFhaVSD2M

Verifique el contenido y confiabilidad de este certificado, ingresando a https://sl.conformemas.co/verifica/planilla/cv.php?empresa=38 y digite el respectivo código, para que visualice la imagen generada al momento de su expedición. La verificación se puede realizar de manera limitada, durante 60 días calendario contados a partir de la fecha de su expedición.

- 39 10 16 00 : LÁMPARAS Y BOMBILLAS
31 21 19 00 : APLICADORES DE PINTURA Y ACCESORIOS PARA PINTAR
31 21 17 00 : ACABADOS EN GENERAL
31 15 00 : PINTURAS Y TAPA POROS
0 16 00 : OTROS ADHESIVOS Y SELLADORES
31 20 15 00 : CINTA ADHESIVA
31 16 28 00 : FERRETERIA EN GENERAL
31 16 22 00 : KENÁFICHES
31 16 20 00 : CLAVOS
31 16 18 00 : ARANDELAS
31 16 17 00 : TUERCAS
31 16 16 00 : PERNOS
31 16 15 00 : TORNILLOS
31 15 21 00 : CORDONES
31 15 20 00 : CABLE DE SEGURIDAD
31 15 19 00 : CORREAS
31 15 15 00 : CUERDAS
30 18 18 00 : CABEZAS, CHORROS Y PARTES Y ACCESORIOS DE GRIFOS Y DUCHAS
30 18 17 00 : GRIFOS
30 18 16 00 : INSTALACIONES RESTORNICIALES NO SANITARIAS
30 18 15 00 : PORCELANA SANITARIA
30 15 21 00 : SUPERFICIE
30 15 18 00 : MATERIALES PARA REVESTIMIENTO DE PAREDES Y EXTERIOR
30 15 16 00 : ACCESORIOS PARA TEJADOS
30 15 15 00 : MATERIAL PARA TEJADOS Y TECHOS
30 13 17 00 : AZULEJOS Y BALDOSAS
30 13 16 00 : LADRILLOS
30 13 15 00 : BLOQUES
30 11 19 00 : ELEMENTOS PARA REFORZAR CONCRETO
30 11 18 00 : AGREGADOS
30 11 16 00 : CEMENTO Y CAL
30 12 15 00 : CONCRETO Y MORTEROS
30 10 36 00 : PRODUCTOS ESTRUCTURALES
30 10 32 00 : ENREJADO
30 10 28 00 : PILOTAJE
30 10 24 00 : VARILLAS
30 10 23 00 : PERFILES
30 10 18 00 : CONDUCTOS
30 10 17 00 : VIGAS
30 10 15 00 : ÁNGULOS
80 14 18 00 : SERVICIOS DE CORREO
95 10 15 00 : LOTES RESIDENCIALES



CERTIFICADO DE INSCRIPCIÓN Y CLASIFICACIÓN EN EL REGISTRO DE PROPONENTES

Fecha expedición: 20/09/2023 - 09:05:17
Recibo No. 5000817667, Valor 62000

CÓDIGO DE VERIFICACIÓN zqFhaVSD2M

Verifique el contenido y confiabilidad de este certificado, ingresando a https://sl.conformemas.co/verifica/planilla/cv.php?empresa=38 y digite el respectivo código, para que visualice la imagen generada al momento de su expedición. La verificación se puede realizar de manera limitada, durante 60 días calendario contados a partir de la fecha de su expedición.

- 94 12 17 00 : CLUBES DE AFICIONADOS
95 12 27 00 : EDIFICIOS Y ESTRUCTURAS DE DEFENSA
39 12 19 00 : DISPOSITIVOS Y ACCESORIOS DE SEGURIDAD ELÉCTRICA
30 17 17 00 : PRODUCTOS DE CRISTAL
30 15 19 00 : MATERIALES Y PRODUCTOS PARA ACABADOS
72 14 11 00 : SERVICIOS DE CONSTRUCCIÓN Y REVESTIMIENTO Y PAVIMENTACIÓN DE INFRAEST...
72 15 14 00 : SERVICIOS DE CONSTRUCCIÓN DE RECUBRIMIENTOS DE MUROS
72 15 22 00 : SERVICIOS DE BALDOSAS TERRAZO Y MARMOL Y MOSAICOS
72 15 35 00 : SERVICIOS DE LIMPIEZA ESTRUCTURAL EXTERNA
72 15 40 00 : SERVICIOS DE EDIFICIOS ESPECIALIZADOS Y COMERCIOS
72 12 14 00 : SERVICIOS DE CONSTRUCCIÓN DE EDIFICIOS PÚBLICOS ESPECIALIZADOS
76 12 16 00 : DISPOSICIÓN DE DESECHOS NO PELIGROSOS
95 12 15 00 : EDIFICIOS Y ESTRUCTURAS COMERCIALES Y DE ENTRETENIMIENTO
72 11 11 00 : SERVICIOS DE CONSTRUCCIÓN DE UNIDADES MULTIFAMILIARES
40 15 15 00 : BOMBAS
31 21 16 00 : ADITIVOS PARA PINTURAS
21 16 23 00 : FERRETERIA DE MONTAJE
30 26 47 00 : ALAMBRE DE ACERO INOXIDABLE
30 26 46 00 : LÁMINAS DE ACERO INOXIDABLE
30 17 20 00 : PUERTAS
30 17 19 00 : MARCOS DE VENTANAS
30 17 16 00 : VENTANAS
30 17 15 00 : PUERTAS
30 15 17 00 : CANALONES DE TEJADO Y ACCESORIOS
27 11 29 00 : HERRAMIENTAS DISPENSADORAS
27 11 22 00 : HERRAMIENTAS DE ALBAÑILERIA Y CONCRETO
27 11 21 00 : HERRAMIENTAS DE SUJECCIÓN Y PLAJACION
27 11 18 00 : HERRAMIENTAS DE MEDIDA Y BOTAJAJE
27 11 17 00 : LLAVES INGLESAS Y GUÍAS
27 11 16 00 : HERRAMIENTAS DE PERFILAR
27 11 15 00 : HERRAMIENTAS DE CORTE Y ENGAZADO Y PUNZONES
24 11 18 00 : TANQUES Y CILINDROS Y SUS ACCESORIOS
11 11 17 00 : ARENA
11 11 16 00 : PIEDRA
31 16 25 00 : SOPORTES Y PUNTALES
31 16 21 00 : ANCLAS
31 16 19 00 : MUELLES
31 15 22 00 : ALAMBRES NO ELÉCTRICOS DE HIERRO Y ACERO
31 15 18 00 : ALAMBRE MECÁNICO
30 10 39 00 : EJES
30 10 37 00 : TRENZA
30 10 35 00 : ALMA DE PANAL

240

**CERTIFICADO DE INSCRIPCIÓN Y CLASIFICACIÓN EN EL REGISTRO DE PROPONENTES**Fecha expedición: 20/09/2023 - 09:05:17
Recibo No. S000817667, Valor 62000

CÓDIGO DE VERIFICACIÓN zqFnsVSD2M

Verifique el contenido y confiabilidad de este certificado, ingresando a <https://sl.comlecameras.co/ver/planilla/cv.php?empresa=38> y digite el respectivo código, para que visualice la imagen generada al momento de su expedición. La verificación se puede realizar de manera limitada, durante 60 días calendario contados a partir de la fecha de su expedición.

- 30 10 31 00 : RIELES
- 30 10 29 00 : PILARES
- 30 10 22 00 : PLANCHA
- 30 10 20 00 : HOJA
- 30 19 15 00 : ESCALERAS Y ANDAMIOS
- 30 19 16 00 : ESCALERAS Y ACCESORIOS DE ANDAMIAJE
- 30 19 17 00 : COBERTIZOS Y REMOLQUES DE CONSTRUCCIÓN
- 95 10 16 00 : LOTES COMERCIALES
- 95 10 18 00 : LOTES DE TERRENOS GUBERNAMENTALES
- 95 10 19 00 : TIERRAS AGRÍCOLAS
- 95 10 17 00 : LOTES INDUSTRIALES
- 81 10 16 00 : INGENIERÍA MECÁNICA
- 81 10 22 00 : INGENIERÍA DE TRANSPORTE

*** EXPERIENCIA No. 233 :

NÚMERO CONSECUTIVO DEL CONTRATO: 238

CONTRATO CELEBRADO POR : 1 - EL PROPONENTE

NOMBRE DEL CONTRATISTA : CALING LIMITADA

NOMBRE DEL CONTRATANTE : MUNICIPIO DE SORACA

VALOR CONTRATADO EN SMMLV : 232,79

SG FM CL PR - DESCRIPCIÓN

- 95 12 16 00 : EDIFICIOS Y ESTRUCTURAS DE TRANSPORTE
- 95 11 15 00 : VÍAS DE TRÁFICO LIMITADO
- 95 12 18 00 : EDIFICIOS Y ESTRUCTURAS UTILITARIOS
- 95 14 17 00 : EDIFICIOS Y ESTRUCTURAS PREFABRICADOS COMERCIALES E INDUSTRIALES
- 95 14 16 00 : EDIFICIOS Y ESTRUCTURAS PREFABRICADOS RESIDENCIALES
- 95 12 21 00 : EDIFICIOS Y ESTRUCTURAS DE ACOMODACIONES
- 95 12 17 00 : EDIFICIOS Y ESTRUCTURAS PÚBLICOS
- 83 10 15 00 : SERVICIOS DE ACUEDUCTO Y ALCANTARILLADO
- 83 10 18 00 : SERVICIOS ELÉCTRICOS
- 81 10 23 00 : INGENIERÍA AERONÁUTICA
- 81 10 15 00 : INGENIERÍA CIVIL Y ARQUITECTURA
- 81 10 17 00 : INGENIERÍA ELÉCTRICA Y ELECTRÓNICA
- 81 12 15 00 : ANÁLISIS ECONÓMICO
- 80 10 15 00 : SERVICIOS DE CONSULTORÍA DE NEGOCIOS Y ADMINISTRACIÓN CORPORATIVA
- 72 10 33 00 : SERVICIOS DE MANTENIMIENTO Y REPARACIÓN DE INFRAESTRUCTURA
- 72 14 10 00 : SERVICIOS DE CONSTRUCCIÓN DE AUTOPISTAS Y CARRETERAS
- 72 14 15 00 : SERVICIOS DE PREPARACIÓN DE TIERRAS
- 72 15 21 00 : SERVICIOS ACÚSTICOS Y DE AISLAMIENTO
- 72 15 42 00 : SERVICIOS DE MANTENIMIENTO Y REPARACIÓN DE INSTALACIÓN DE INSTRUMENTA...
- 77 10 15 00 : EVALUACIÓN DE IMPACTO AMBIENTAL

Página 741 de 1.448

**CERTIFICADO DE INSCRIPCIÓN Y CLASIFICACIÓN EN EL REGISTRO DE PROPONENTES**Fecha expedición: 20/09/2023 - 09:05:17
Recibo No. S000817667, Valor 62000

CÓDIGO DE VERIFICACIÓN zqFnsVSD2M

Verifique el contenido y confiabilidad de este certificado, ingresando a <https://sl.comlecameras.co/ver/planilla/cv.php?empresa=38> y digite el respectivo código, para que visualice la imagen generada al momento de su expedición. La verificación se puede realizar de manera limitada, durante 60 días calendario contados a partir de la fecha de su expedición.

- 72 15 44 00 : SERVICIOS DE MANTENIMIENTO Y FABRICACIÓN DE ACCESORIOS PARA TUBERÍAS
- 72 15 39 00 : SERVICIO DE PREPARACIÓN DE OBRAS DE CONSTRUCCIÓN
- 72 15 36 00 : SERVICIOS DE TERMINADO INTERIOR, DOTACIÓN Y REMODELACIÓN
- 72 15 34 00 : SERVICIOS DE APAREJAMIENTO Y AMBLAJE
- 72 15 32 00 : SERVICIOS DE RECUBRIMIENTO, IMPERMEABILIZACIÓN PROTECCIÓN CONTRA CLIM...
- 72 15 30 00 : SERVICIOS DE VIDRIOS Y VENTANERÍA
- 72 15 29 00 : SERVICIOS DE MONTAJE DE ACERO ESTRUCTURAL
- 72 15 27 00 : PRODUCTOS DE INSTALACIÓN Y REPARACIÓN DE CONCRETO
- 72 15 26 00 : SERVICIOS DE TECHADO Y PAREDES EXTERNAS Y LÁMINAS DE METAL
- 72 15 25 00 : SERVICIOS DE INSTALACIÓN DE PISOS
- 72 15 24 00 : SERVICIOS DE MONTAJE E INSTALACIÓN DE VENTANAS Y PUERTAS
- 72 15 23 00 : SERVICIOS DE CARPINTERÍA
- 72 15 20 00 : SERVICIOS DE PASETADO Y DRYWALL
- 72 15 19 00 : SERVICIOS DE ALBAÑILERÍA Y MAESTRERÍA
- 72 15 15 00 : SERVICIOS DE SISTEMAS ELÉCTRICOS
- 72 15 13 00 : SERVICIOS DE PINTURA E INSTALACIÓN DE PAPEL DE COLGADURA
- 72 15 11 00 : SERVICIOS DE CONSTRUCCIÓN DE PLOMERÍA
- 72 12 10 00 : SERVICIOS DE CONSTRUCCIÓN DE EDIFICIOS INDUSTRIALES Y BODEGAS NUEVAS
- 72 11 10 00 : SERVICIOS DE CONSTRUCCIÓN DE UNIDADES UNIFAMILIARES
- 72 10 29 00 : SERVICIOS DE MANTENIMIENTO Y REPARACIÓN DE INSTALACIONES
- 72 10 15 00 : SERVICIOS DE APOYO PARA LA CONSTRUCCIÓN
- 40 18 31 00 : ACCESORIOS DE TUBOS
- 40 18 15 00 : TUBOS DE COBRE SOLDADOS
- 40 14 22 00 : REGULADORES DE GAS Y FLUIDO
- 40 14 19 00 : CONDUCTOS
- 40 14 17 00 : MATERIAL DE FERRETERÍA Y ACCESORIOS
- 40 14 16 00 : VÁLVULAS
- 39 12 21 00 : EQUIPO DE TRANSMISIÓN Y DISTRIBUCIÓN ELÉCTRICA
- 39 12 17 00 : FERRETERÍA ELÉCTRICA Y SUMINISTROS
- 39 12 16 00 : DISPOSITIVOS Y ACCESORIOS PARA LA PROTECCIÓN DE CIRCUITOS
- 39 12 15 00 : COMUTADORES, CONTROLES Y RELES Y ACCESORIOS
- 39 12 14 00 : LENGUETAS DE CONEXIÓN, CONECTADORES Y TERMINALES
- 39 12 13 00 : CUADROS, REGISTROS Y MENAJE PARA ELECTRICIDAD
- 39 12 11 00 : CENTROS DE CONTROL Y DISTRIBUCIÓN Y ACCESORIOS
- 39 11 18 00 : ACCESORIOS DE ILUMINACIÓN
- 39 11 16 00 : ILUMINACIÓN EXTERIOR Y ARTEFACTOS
- 39 11 15 00 : ILUMINACIÓN DE INTERIORES Y ARTEFACTOS
- 39 10 19 00 : BALASTOS DE LÁMPARAS Y TRANSFORMADORES DE LÁMPARAS
- 39 10 18 00 : COMPONENTES Y ACCESORIOS DE LÁMPARA
- 39 10 16 00 : LÁMPARAS Y BOMBILLAS
- 21 21 19 00 : APLICADORES DE PINTURA Y ACCESORIOS PARA PINTAR
- 31 21 17 00 : ACABADOS EN GENERAL

Página 742 de 1.448

**CERTIFICADO DE INSCRIPCIÓN Y CLASIFICACIÓN EN EL REGISTRO DE PROPONENTES**Fecha expedición: 20/09/2023 - 09:05:17
Recibo No. S000817667, Valor 62000

CÓDIGO DE VERIFICACIÓN zqFnsVSD2M

Verifique el contenido y confiabilidad de este certificado, ingresando a <https://sl.comlecameras.co/ver/planilla/cv.php?empresa=38> y digite el respectivo código, para que visualice la imagen generada al momento de su expedición. La verificación se puede realizar de manera limitada, durante 60 días calendario contados a partir de la fecha de su expedición.

- 31 21 15 00 : PINTURAS Y TAPA POROS
- 31 20 16 00 : OTROS ADHESIVOS Y SELLADORES
- 31 20 15 00 : CINTA ADHESIVA
- 31 16 28 00 : FERRETERÍA EN GENERAL
- 31 16 22 00 : REMACHES
- 31 16 20 00 : CLAVOS
- 31 16 18 00 : ARANDELAS
- 31 16 17 00 : TUERNAS
- 31 16 16 00 : PERNOS
- 31 16 15 00 : TORNILLOS
- 31 15 21 00 : CORDONES
- 31 15 20 00 : CABLE DE SEGURIDAD
- 31 15 19 00 : CORREAS
- 31 15 15 00 : CUERDAS
- 30 18 18 00 : CABEZAS, CHORROS Y PARTES Y ACCESORIOS DE GRIFOS Y DUCHAS
- 30 18 17 00 : GRIFOS
- 30 18 16 00 : INSTALACIONES RESIDENCIALES NO SANITARIAS
- 30 18 15 00 : PORCELANA SANITARIA
- 30 15 21 00 : SUPERFICIE
- 30 15 18 00 : MATERIALES PARA REVESTIMIENTO DE PAREDES Y EXTERIOR
- 30 15 16 00 : ACCESORIOS PARA TEJADOS
- 30 15 15 00 : MATERIAL PARA TEJADOS Y TECHOS
- 30 13 17 00 : AZULEJOS Y BALDOSAS
- 30 13 16 00 : LADRILLOS
- 30 13 15 00 : BLOQUES
- 30 11 19 00 : ELEMENTOS PARA REFORZAR CONCRETO
- 30 11 18 00 : AGREGADOS
- 30 11 16 00 : CEMENTO Y CAL
- 30 11 15 00 : CONCRETO Y MORTERGO
- 30 10 36 00 : PRODUCTOS ESTRUCTURALES
- 30 10 32 00 : ENREJADO
- 30 10 28 00 : PILOTAJE
- 30 10 24 00 : VARILLAS
- 30 10 23 00 : PERFILES
- 30 10 18 00 : CONDUCTOS
- 30 10 17 00 : VIGAS
- 30 10 15 00 : ÁNGULOS
- 80 14 18 00 : SERVICIOS DE CORREO
- 95 10 15 00 : LOTES RESIDENCIALES
- 94 12 17 00 : CLUBES DE AFICIONADOS
- 95 12 27 00 : EDIFICIOS Y ESTRUCTURAS DE DEFENSA
- 39 12 19 00 : DISPOSITIVOS Y ACCESORIOS DE SEGURIDAD ELÉCTRICA

Página 743 de 1.448

**CERTIFICADO DE INSCRIPCIÓN Y CLASIFICACIÓN EN EL REGISTRO DE PROPONENTES**Fecha expedición: 20/09/2023 - 09:05:17
Recibo No. S000817667, Valor 62000

CÓDIGO DE VERIFICACIÓN zqFnsVSD2M

Verifique el contenido y confiabilidad de este certificado, ingresando a <https://sl.comlecameras.co/ver/planilla/cv.php?empresa=38> y digite el respectivo código, para que visualice la imagen generada al momento de su expedición. La verificación se puede realizar de manera limitada, durante 60 días calendario contados a partir de la fecha de su expedición.

- 30 17 17 00 : PRODUCTOS DE CRISTAL
- 30 15 19 00 : MATERIALES Y PRODUCTOS PARA ACABADOS
- 72 14 11 00 : SERVICIOS DE CONSTRUCCIÓN Y REVESTIMIENTO Y PAVIMENTACIÓN DE INFRAEST...
- 72 15 14 00 : SERVICIOS DE CONSTRUCCIÓN DE RECUBRIMIENTOS DE Muros
- 72 15 22 00 : SERVICIOS DE BALDOSAS TERRAZO Y MOSAICOS
- 72 15 35 00 : SERVICIOS DE LIMPIEZA ESTRUCTURAL EXTERNA
- 72 15 40 00 : SERVICIOS DE EDIFICIOS ESPECIALIZADOS Y COMERCIOS
- 72 12 14 00 : SERVICIOS DE CONSTRUCCIÓN DE EDIFICIOS PÚBLICOS ESPECIALIZADOS
- 76 12 16 00 : DISPOSICIÓN DE DESECHOS NO PELIGROSOS
- 95 12 15 00 : EDIFICIOS Y ESTRUCTURAS COMERCIALES Y DE ENTRETENIMIENTO
- 72 11 11 00 : SERVICIOS DE CONSTRUCCIÓN DE UNIDADES MULTIFAMILIARES
- 40 15 15 00 : BOMBAS
- 31 21 16 00 : ADITIVOS PARA PINTURAS
- 31 16 23 00 : FERRETERÍA DE MONTAJE
- 30 26 47 00 : ALAMBRE DE ACERO INOXIDABLE
- 30 26 46 00 : LÁMINAS DE ACERO INOXIDABLE
- 30 17 20 00 : PUERTAS
- 30 17 19 00 : MARCOS DE VENTANAS
- 30 17 16 00 : VENTANAS
- 30 17 15 00 : PUERTAS
- 30 15 17 00 : CANALONES DE TEJADO Y ACCESORIOS
- 27 11 29 00 : HERRAMIENTAS DISPENSADORAS
- 27 11 22 00 : HERRAMIENTAS DE ALBAÑILERÍA Y CONCRETO
- 27 11 21 00 : HERRAMIENTAS DE SUECIÓN Y FIJACIÓN
- 27 11 18 00 : HERRAMIENTAS DE MEDIDA Y BOCETAJE
- 27 11 17 00 : LLAVES INGLESAS Y GUÍAS
- 27 11 16 00 : HERRAMIENTAS DE PERFILAR
- 27 11 15 00 : HERRAMIENTAS DE CORTE Y ENGARZADO Y PUNZONES
- 24 11 18 00 : TAMQUES Y CILINDROS Y SUS ACCESORIOS
- 11 11 17 00 : ARENA
- 11 11 16 00 : PIEDRA
- 31 16 25 00 : SOPORTES Y PUNTALES
- 31 16 21 00 : ANCLAS
- 31 16 19 00 : MUELLES
- 31 15 22 00 : ALAMBRES NO ELÉCTRICOS DE HIERRO Y ACERO
- 31 15 18 00 : ALAMBRE MECÁNICO
- 30 10 39 00 : BYES
- 30 10 37 00 : TRENZA
- 20 10 35 00 : ALMA DE PANAL
- 30 10 31 00 : RIELES
- 30 10 29 00 : PILARES
- 30 10 22 00 : PLANCHA

Página 744 de 1.448



CERTIFICADO DE INSCRIPCIÓN Y CLASIFICACIÓN EN EL REGISTRO DE PROPONENTES

Fecha expedición: 20/09/2023 - 09:05:17

Recibo No. 5000817667, Valor 62000

CÓDIGO DE VERIFICACIÓN zqFhsVSD2M

Verifique el contenido y confiabilidad de este certificado, ingresando a https://s3.confe.compras.zo/visita/plantilla/cv.php?empresa=38 y digite el respectivo código, para que visualice la imagen generada al momento de su expedición. La verificación se puede realizar de manera ilimitada, durante 60 días calendario contados a partir de la fecha de su expedición.

- 30 10 20 00 : HOJA
30 19 15 00 : ESCALERAS Y ANDAMIOS
30 19 16 00 : ESCALERAS Y ACCESORIOS DE ANDAMIAGE
30 19 17 00 : COBERTIZOS Y REMOLQUES DE CONSTRUCCIÓN
95 10 16 00 : LOTES COMERCIALES
95 10 18 00 : LOTES DE TERRENOS GUBERNAMENTALES
95 10 19 00 : TIERRAS AGRICOLAS
95 10 17 00 : LOTES INDUSTRIALES
81 10 16 00 : INGENIERIA MECANICA
81 10 22 00 : INGENIERIA DE TRANSPORTE

*** EXPERIENCIA No. 234 :

NÚMERO CONSECUTIVO DEL CONTRATO: 239

CONTRATO CELEBRADO POR : 1 - EL PROPONENTE

NOMBRE DEL CONTRATISTA : CALING LIMITADA

NOMBRE DEL CONTRATANTE : MUNICIPIO DE SORACA

VALOR CONTRATADO EN \$MGD.V : 136,19

SG EM CL PR - DESCRIPCIÓN

- 95 12 16 00 : EDIFICIOS Y ESTRUCTURAS DE TRANSPORTE
95 11 15 00 : VÍAS DE TRÁFICO LIMITADO
95 12 18 00 : EDIFICIOS Y ESTRUCTURAS UTILITARIOS
95 14 17 00 : EDIFICIOS Y ESTRUCTURAS PREFABRICADOS COMERCIALES E INDUSTRIALES
95 14 16 00 : EDIFICIOS Y ESTRUCTURAS PREFABRICADOS RESIDENCIALES
95 12 21 00 : EDIFICIOS Y ESTRUCTURAS DE ACOMODACIONES
95 12 17 00 : EDIFICIOS Y ESTRUCTURAS PÚBLICAS
83 10 15 00 : SERVICIOS DE ACUEDUCTO Y ALCANTARILLADO
83 10 18 00 : SERVICIOS ELÉCTRICOS
81 10 23 00 : INGENIERIA AERONAUTICA
81 10 15 00 : INGENIERIA CIVIL Y ARQUITECTURA
81 10 17 00 : INGENIERIA ELÉCTRICA Y ELECTRÓNICA
12 15 00 : ANÁLISIS ECONÓMICO
30 15 00 : SERVICIOS DE CONSULTORIA DE NEGOCIOS Y ADMINISTRACIÓN CORPORATIVA
72 10 33 00 : SERVICIOS DE MANTENIMIENTO Y REPARACIÓN DE INFRAESTRUCTURA
72 14 10 00 : SERVICIOS DE CONSTRUCCIÓN DE AUTOSTAS Y CARRETERAS
72 14 15 00 : SERVICIOS DE PREPARACIÓN DE TIERRAS
72 15 21 00 : SERVICIOS ACÚSTICOS Y DE AISLAMIENTO
72 15 42 00 : SERVICIOS DE MANTENIMIENTO Y REPARACIÓN DE INSTALACIÓN DE INSTRUMENTA...
77 10 15 00 : EVALUACIÓN DE IMPACTO AMBIENTAL
72 15 44 00 : SERVICIOS DE MANTENIMIENTO Y FABRICACIÓN DE ACCESORIOS PARA TUBERÍAS
72 15 39 00 : SERVICIO DE PREPARACIÓN DE OBRAS DE CONSTRUCCIÓN
72 15 36 00 : SERVICIOS DE TERMINADO INTERIOR, DOTACIÓN Y REMODELACIÓN



CERTIFICADO DE INSCRIPCIÓN Y CLASIFICACIÓN EN EL REGISTRO DE PROPONENTES

Fecha expedición: 20/09/2023 - 09:05:17

Recibo No. 5000817667, Valor 62000

CÓDIGO DE VERIFICACIÓN zqFhsVSD2M

Verifique el contenido y confiabilidad de este certificado, ingresando a https://s3.confe.compras.zo/visita/plantilla/cv.php?empresa=38 y digite el respectivo código, para que visualice la imagen generada al momento de su expedición. La verificación se puede realizar de manera ilimitada, durante 60 días calendario contados a partir de la fecha de su expedición.

- 72 15 34 00 : SERVICIOS DE APAREJAMIENTO Y ANDAMIAGE
72 15 32 00 : SERVICIOS DE RECURRIMIENTO, INMEDIABILIZACIÓN PROTECCIÓN CONTRA CLIM...
72 15 30 00 : SERVICIOS DE VIDRIOS Y VENTANERIA
72 15 29 00 : SERVICIOS DE MONTAJE DE ACERO ESTRUCTURAL
72 15 27 00 : SERVICIOS DE INSTALACIÓN Y REPARACIÓN DE CONCRETO
72 15 26 00 : SERVICIOS DE TECHADO Y PAREDES EXTERNAS Y LÁMINAS DE METAL
72 15 25 00 : SERVICIOS DE INSTALACIÓN DE PISOS
72 15 24 00 : SERVICIOS DE MONTAJE E INSTALACIÓN DE VENTANAS Y PUERTAS
72 15 23 00 : SERVICIOS DE CARPINTERIA
72 15 20 00 : SERVICIOS DE PARETADO Y DRYWALL
72 15 19 00 : SERVICIOS DE ALBAÑILERÍA Y MAMPOSTERIA
72 15 15 00 : SERVICIOS DE SISTEMAS ELÉCTRICOS
72 15 13 00 : SERVICIOS DE PINTURA E INSTALACIÓN DE PAREL DE COLGADURA
72 15 11 00 : SERVICIOS DE CONSTRUCCIÓN DE PLOMERÍA
72 12 10 00 : SERVICIOS DE CONSTRUCCIÓN DE EDIFICIOS INDUSTRIALES Y BODEGAS NUEVAS
72 11 10 00 : SERVICIOS DE CONSTRUCCIÓN DE UNIDADES UNIFAMILIARES
72 10 29 00 : SERVICIOS DE MANTENIMIENTO Y REPARACIÓN DE INSTALACIONES
72 10 15 00 : SERVICIOS DE APOYO PARA LA CONSTRUCCIÓN
40 18 31 00 : ACCESORIOS DE TUBOS
40 18 15 00 : TUBOS DE COBRE SOLDADOS
40 14 22 00 : REGULADORES DE GAS Y FLUIDO
40 14 19 00 : CONDUCTOS
40 14 17 00 : MATERIAL DE FERRETERIA Y ACCESORIOS
40 14 16 00 : VÁLVULAS
39 12 21 00 : EQUIPO DE TRANSMISIÓN Y DISTRIBUCIÓN ELÉCTRICA
39 12 17 00 : FERRETERIA ELÉCTRICA Y SUMINISTROS
39 12 16 00 : DISPOSITIVOS Y ACCESORIOS PARA LA PROTECCIÓN DE CIRCUITOS
39 12 15 00 : COMUTADORES, CONTROLES Y RELES Y ACCESORIOS
39 12 14 00 : LENGUETAS DE CONEXIÓN, CONECTADORES Y TERMINALES
39 12 13 00 : CUADROS, REGISTROS Y MENAJE PARA ELECTRICIDAD
39 12 11 00 : CENTROS DE CONTROL Y DISTRIBUCIÓN Y ACCESORIOS
39 11 18 00 : ACCESORIOS DE ILUMINACIÓN
39 11 16 00 : ILUMINACIÓN EXTERIOR Y ARTEFACTOS
39 11 15 00 : ILUMINACIÓN DE INTERIORES Y ARTEFACTOS
39 10 19 00 : BALASTOS DE LÁMPARAS Y TRANSFORMADORES DE LÁMPARAS
39 10 18 00 : COMPONENTES Y ACCESORIOS DE LÁMPARA
39 10 16 00 : LÁMPARAS Y BOMBILLAS
34 21 19 00 : APLICADORES DE PINTURA Y ACCESORIOS PARA PINTAR
31 21 17 00 : ACABADOS EN GENERAL
31 21 15 00 : PINTURAS Y TAPA POROS
21 20 16 00 : OTROS ADHESIVOS Y SELADORES
31 20 15 00 : CINTA ADHESIVA



CERTIFICADO DE INSCRIPCIÓN Y CLASIFICACIÓN EN EL REGISTRO DE PROPONENTES

Fecha expedición: 20/09/2023 - 09:05:17

Recibo No. 5000817667, Valor 62000

CÓDIGO DE VERIFICACIÓN zqFhsVSD2M

Verifique el contenido y confiabilidad de este certificado, ingresando a https://s3.confe.compras.zo/visita/plantilla/cv.php?empresa=38 y digite el respectivo código, para que visualice la imagen generada al momento de su expedición. La verificación se puede realizar de manera ilimitada, durante 60 días calendario contados a partir de la fecha de su expedición.

- 31 16 28 00 : FERRETERIA EN GENERAL
31 16 22 00 : REMACHES
31 16 20 00 : CLAVOS
16 18 00 : ARANDELAS
6 17 00 : TUERCAS
16 16 00 : PERNOS
31 16 15 00 : TORNILLOS
31 13 21 00 : CORDONES
31 15 20 00 : CABLE DE SEGURIDAD
31 15 19 00 : CORREAS
31 15 15 00 : CUERDAS
30 18 18 00 : CABEZAS, CHORROS Y PARTES Y ACCESORIOS DE GRIFOS Y DUCHAS
30 18 17 00 : GRIFOS
30 18 16 00 : INSTALACIONES RESIDENCIALES NO SANITARIAS
30 18 15 00 : PORCELANA SANITARIA
30 15 21 00 : SUPERFICIE
30 15 18 00 : MATERIALES PARA REVESTIMIENTO DE PAREDES Y EXTERIOR
30 15 16 00 : ACCESORIOS PARA TEJADOS
30 15 15 00 : MATERIAL PARA TEJADOS Y TECHOS
30 13 17 00 : AZULEJOS Y BALDOSAS
30 13 16 00 : LADRILLOS
30 13 15 00 : BLOQUES
30 11 19 00 : ELEMENTOS PARA REFORZAR CONCRETO
30 11 18 00 : AGREGADOS
30 11 16 00 : CEMENTO Y CAL
30 11 15 00 : CONCRETO Y MORTEROS
30 10 36 00 : PRODUCTOS ESTRUCTURALES
30 10 32 00 : ENREJADO
30 10 28 00 : PILOTAJE
30 10 24 00 : VARILLAS
30 10 23 00 : PERFILES
30 10 18 00 : CONDUCTOS
30 10 17 00 : VIGAS
30 10 15 00 : ÁNGULOS
80 14 18 00 : SERVICIOS DE CORREO
95 10 15 00 : LOTES RESIDENCIALES
94 12 17 00 : CLUBES DE AFICIONADOS
95 12 27 00 : EDIFICIOS Y ESTRUCTURAS DE DEFENSA
39 12 19 00 : DISPOSITIVOS Y ACCESORIOS DE SEGURIDAD ELÉCTRICA
30 17 17 00 : PRODUCTOS DE CRISTAL
30 15 19 00 : MATERIALES Y PRODUCTOS PARA ACABADOS
72 14 11 00 : SERVICIOS DE CONSTRUCCIÓN Y REVESTIMIENTO Y PAVIMENTACIÓN DE INFRAEST...



CERTIFICADO DE INSCRIPCIÓN Y CLASIFICACIÓN EN EL REGISTRO DE PROPONENTES

Fecha expedición: 20/09/2023 - 09:05:17

Recibo No. 5000817667, Valor 62000

CÓDIGO DE VERIFICACIÓN zqFhsVSD2M

Verifique el contenido y confiabilidad de este certificado, ingresando a https://s3.confe.compras.zo/visita/plantilla/cv.php?empresa=38 y digite el respectivo código, para que visualice la imagen generada al momento de su expedición. La verificación se puede realizar de manera ilimitada, durante 60 días calendario contados a partir de la fecha de su expedición.

- 72 15 14 00 : SERVICIOS DE CONSTRUCCIÓN DE RECURRIMIENTOS DE MUROS
72 15 22 00 : SERVICIOS DE BALDOSAS TERRAZO Y MÁRMOL Y MOSAICOS
72 15 35 00 : SERVICIOS DE LIMPIEZA ESTRUCTURAL EXTERNA
72 15 40 00 : SERVICIOS DE EDIFICIOS ESPECIALIZADOS Y COMERCIOS
72 12 14 00 : SERVICIOS DE CONSTRUCCIÓN DE EDIFICIOS PÚBLICOS ESPECIALIZADOS
76 12 16 00 : DISPOSICIÓN DE DESECHOS NO PELIGROSOS
95 12 15 00 : EDIFICIOS Y ESTRUCTURAS COMERCIALES Y DE ENTRETENIMIENTO
72 11 11 00 : SERVICIOS DE CONSTRUCCIÓN DE UNIDADES MULTIFAMILIARES
40 15 15 00 : BOMBAS
31 21 16 00 : ADITIVOS PARA PINTURAS
31 16 23 00 : FERRETERIA DE MONTAJE
30 26 47 00 : ALAMBRE DE ACERO INOXIDABLE
30 26 46 00 : LÁMINAS DE ACERO INOXIDABLE
30 17 20 00 : PUERTAS
30 17 19 00 : MARCOS DE VENTANAS
30 17 16 00 : VENTANAS
30 17 15 00 : PUERTAS
30 15 17 00 : CANALONES DE TEJADO Y ACCESORIOS
27 11 29 00 : HERRAMIENTAS DISPENSADORAS
27 11 22 00 : HERRAMIENTAS DE ALBAÑILERIA Y CONCRETO
27 11 21 00 : HERRAMIENTAS DE SUJECCIÓN Y FIJACIÓN
27 11 18 00 : HERRAMIENTAS DE MEDIDA Y BOTAJE
27 11 17 00 : LLAVES INGLESA Y GUÍAS
27 11 16 00 : HERRAMIENTAS DE PERFILAR
27 11 15 00 : HERRAMIENTAS DE CORTE Y ENGARZADO Y FUNZONES
24 11 18 00 : TANQUES Y CILINDROS Y SUS ACCESORIOS
11 11 17 00 : ARENA
11 11 16 00 : PIEDRA
31 16 25 00 : SOPORTES Y PUNTALES
31 16 21 00 : ANCLAS
31 16 19 00 : MUELLES
31 15 22 00 : ALAMBRES NO ELÉCTRICOS DE HIERRO Y ACERO
31 15 18 00 : ALAMBRE MECÁNICO
30 10 39 00 : EJES
30 10 37 00 : TRENZA
30 10 35 00 : ALMA DE PANAL
30 10 31 00 : RIELES
30 10 29 00 : PIELARES
30 10 22 00 : PLANCHA
30 10 20 00 : HOJA
30 19 15 00 : ESCALERAS Y ANDAMIOS
30 19 16 00 : ESCALERAS Y ACCESORIOS DE ANDAMIAGE

241



CERTIFICADO DE INSCRIPCIÓN Y CLASIFICACIÓN EN EL REGISTRO DE PROPONENTES

Fecha expedición: 20/09/2023 - 09:05:17
Rucbo No. S000817667, Valor 62000

CÓDIGO DE VERIFICACIÓN zqFbaVSD2M

Verifique el contenido y confiabilidad de este certificado, ingresando a https://si.contecamineros.co/ver/planilla/cv.php?empresa=38 y digite el respectivo código, para que visualice la imagen generada al momento de su expedición. La verificación se puede realizar de manera ilimitada, durante 60 días calendario contados a partir de la fecha de su expedición.

- 30 19 17 00 : COBERTIZOS Y REMOLQUES DE CONSTRUCCIÓN
95 10 16 00 : LOTES COMERCIALES
95 10 18 00 : LOTES DE TERRENOS GUBERNAMENTALES
95 10 19 00 : TIERRAS AGRÍCOLAS
95 10 17 00 : LOTES INDUSTRIALES
81 10 16 00 : INGENIERÍA MECÁNICA
81 10 22 00 : INGENIERÍA DE TRANSPORTE

*** EXPERIENCIA No.235 :

NÚMERO CONSECUTIVO DEL CONTRATO:240
CONTRATO CELEBRADO POR :1 - EL PROponente
NOMBRE DEL CONTRATISTA :CALING LIMITADA
NOMBRE DEL CONTRATANTE :MUNICIPIO DE SORACA
VALOR CONTRATADO EN SMMLV :319,70

SG FM CL PR - DESCRIPCIÓN

- 95 12 16 00 : EDIFICIOS Y ESTRUCTURAS DE TRANSPORTE
95 11 15 00 : VÍAS DE TRÁFICO LIMITADO
95 12 18 00 : EDIFICIOS Y ESTRUCTURAS UTILITARIOS
95 14 17 00 : EDIFICIOS Y ESTRUCTURAS PREFABRICADOS COMERCIALES E INDUSTRIALES
95 14 16 00 : EDIFICIOS Y ESTRUCTURAS PREFABRICADOS RESIDENCIALES
95 12 21 00 : EDIFICIOS Y ESTRUCTURAS DE ACOMODACIONES
95 12 17 00 : EDIFICIOS Y ESTRUCTURAS PÚBLICOS
83 10 15 00 : SERVICIOS DE ACUEDUCTO Y ALCANTARILLADO
83 10 18 00 : SERVICIOS ELÉCTRICOS
81 10 23 00 : INGENIERÍA AERONÁUTICA
81 10 15 00 : INGENIERÍA CIVIL Y ARQUITECTURA
81 10 17 00 : INGENIERÍA ELÉCTRICA Y ELECTRÓNICA
81 12 15 00 : ANÁLISIS ECONÓMICO
80 10 15 00 : SERVICIOS DE CONSULTORÍA DE NEGOCIOS Y ADMINISTRACIÓN CORPORATIVA
72 10 33 00 : SERVICIOS DE MANTENIMIENTO Y REPARACIÓN DE INFRAESTRUCTURA
72 14 10 00 : SERVICIOS DE CONSTRUCCIÓN DE AUTOPISTAS Y CARRETERAS
72 15 21 00 : SERVICIOS DE PREPARACIÓN DE TIERRAS
72 15 42 00 : SERVICIOS ACÚSTICOS Y DE AISLAMIENTO
72 10 15 00 : EVALUACIÓN DE MANTENIMIENTO Y REPARACIÓN DE INSTALACIÓN DE INSTRUMENTA...
72 15 44 00 : SERVICIOS DE MANTENIMIENTO Y FABRICACIÓN DE ACCESORIOS PARA TUBERÍAS
72 15 39 00 : SERVICIOS DE PREPARACIÓN DE OBRAS DE CONSTRUCCIÓN
72 15 36 00 : SERVICIOS DE TERMINADO INTERIOR, DOTACIÓN Y REMODELACIÓN
72 15 34 00 : SERVICIOS DE APRENDIZAJE Y ANDAMIAGE
72 15 32 00 : SERVICIOS DE RECUBRIMIENTO, IMPERMEABILIZACIÓN PROTECCIÓN CONTRA CLIM...
72 15 30 00 : SERVICIOS DE VIDRIOS Y VENTANERÍA



CERTIFICADO DE INSCRIPCIÓN Y CLASIFICACIÓN EN EL REGISTRO DE PROPONENTES

Fecha expedición: 20/09/2023 - 09:05:17
Rucbo No. S000817667, Valor 62000

CÓDIGO DE VERIFICACIÓN zqFbaVSD2M

Verifique el contenido y confiabilidad de este certificado, ingresando a https://si.contecamineros.co/ver/planilla/cv.php?empresa=38 y digite el respectivo código, para que visualice la imagen generada al momento de su expedición. La verificación se puede realizar de manera ilimitada, durante 60 días calendario contados a partir de la fecha de su expedición.

- 72 15 29 00 : SERVICIOS DE MONTAJE DE ACERO ESTRUCTURAL
72 15 27 00 : SERVICIOS DE INSTALACIÓN Y REPARACIÓN DE CONCRETO
72 15 26 00 : SERVICIOS DE TECHADO Y PAREDES EXTERNAS Y LÁMINAS DE METAL
72 15 25 00 : SERVICIOS DE INSTALACIÓN DE FLSOS
72 15 24 00 : SERVICIOS DE MONTAJE E INSTALACIÓN DE VENTANAS Y PUERTAS
72 15 23 00 : SERVICIOS DE CARPINTERÍA
72 15 20 00 : SERVICIOS DE PARETADO Y DRYWALL
72 15 19 00 : SERVICIOS DE ALBAÑILERÍA Y HAMPOSTERÍA
72 15 15 00 : SERVICIOS DE SISTEMAS ELÉCTRICOS
72 15 13 00 : SERVICIOS DE PINTURA E INSTALACIÓN DE PAPEL DE COLGADURA
72 15 11 00 : SERVICIOS DE CONSTRUCCIÓN DE PLOMERÍA
72 12 10 00 : SERVICIOS DE CONSTRUCCIÓN DE EDIFICIOS INDUSTRIALES Y BODEGAS NUEVAS
72 11 10 00 : SERVICIOS DE CONSTRUCCIÓN DE UNIDADES UNIFAMILIARES
72 10 25 00 : SERVICIOS DE MANTENIMIENTO Y REPARACIÓN DE INSTALACIONES
72 10 15 00 : SERVICIOS DE APOYO PARA LA CONSTRUCCIÓN
40 18 31 00 : ACCESORIOS DE TUBOS
40 18 15 00 : TUBOS DE COBRE SOLDADOS
40 14 22 00 : REGULADORES DE GAS Y FLUIDO
40 14 19 00 : CONDUCTOS
40 14 17 00 : MATERIAL DE FERRETERÍA Y ACCESORIOS
40 14 16 00 : VÁLVULAS
39 12 21 00 : EQUIPO DE TRANSMISIÓN Y DISTRIBUCIÓN ELÉCTRICA
39 12 17 00 : FERRETERÍA ELÉCTRICA Y SUMINISTROS
39 12 16 00 : DISPOSITIVOS Y ACCESORIOS PARA LA PROTECCIÓN DE CIRCUITOS
39 12 15 00 : COMUTADORES, CONTROLES Y RELES Y ACCESORIOS
39 12 14 00 : LENGUETAS DE CONEXIÓN, CONECTADORES Y TERMINALES
39 12 13 00 : CUADROS, REGISTROS Y MENAJE PARA ELECTRICIDAD
39 12 11 00 : CENTROS DE CONTROL Y DISTRIBUCIÓN Y ACCESORIOS
39 11 18 00 : ACCESORIOS DE ILUMINACIÓN
39 11 16 00 : ILUMINACIÓN EXTERIOR Y ARTEFACTOS
39 11 15 00 : ILUMINACIÓN DE INTERIORES Y ARTEFACTOS
39 10 19 00 : BALASTOS DE LÁMPARAS Y TRANSFORMADORES DE LÁMPARAS
39 10 18 00 : COMPONENTES Y ACCESORIOS DE LÁMPARA
39 10 16 00 : LÁMPARAS Y BOMBILLAS
31 21 19 00 : APLICADORES DE PINTURA Y ACCESORIOS PARA PINTAR
31 21 17 00 : ACABADOS EN GENERAL
31 21 15 00 : PINTURAS Y TAPA POROS
31 20 16 00 : OTROS ADHESIVOS Y SELLADORES
31 20 15 00 : CINTA ADHESIVA
31 16 28 00 : FERRETERÍA EN GENERAL
31 16 22 00 : REMACHES
31 16 20 00 : CLAVOS



CERTIFICADO DE INSCRIPCIÓN Y CLASIFICACIÓN EN EL REGISTRO DE PROPONENTES

Fecha expedición: 20/09/2023 - 09:05:17
Rucbo No. S000817667, Valor 62000

CÓDIGO DE VERIFICACIÓN zqFbaVSD2M

Verifique el contenido y confiabilidad de este certificado, ingresando a https://si.contecamineros.co/ver/planilla/cv.php?empresa=38 y digite el respectivo código, para que visualice la imagen generada al momento de su expedición. La verificación se puede realizar de manera ilimitada, durante 60 días calendario contados a partir de la fecha de su expedición.

- 31 16 18 00 : ARANDELAS
31 16 17 00 : TUERCAS
31 16 16 00 : PERROS
31 16 15 00 : TORNILLOS
31 15 21 00 : CORDONES
31 15 20 00 : CABLE DE SEGURIDAD
31 15 19 00 : CORREAS
31 15 15 00 : CUERDAS
30 18 18 00 : CABEZAS, CHORROS Y PARTES Y ACCESORIOS DE GRIFOS Y DUCHAS
30 18 17 00 : GRIFOS
30 18 16 00 : INSTALACIONES RESIDENCIALES NO SANITARIAS
30 18 15 00 : PORCELANA SANITARIA
30 15 21 00 : SUPERFICIE
30 15 18 00 : MATERIALES PARA REVESTIMIENTO DE PAREDES Y EXTERIOR
30 15 16 00 : ACCESORIOS PARA TEJADOS
30 15 15 00 : MATERIAL PARA TEJADOS Y TECHOS
30 13 17 00 : AZULEJOS Y BALDOSAS
30 13 16 00 : LADRILLOS
30 13 15 00 : BLOQUES
30 11 19 00 : ELEMENTOS PARA REFORZAR CONCRETO
30 11 18 00 : AGREGADOS
30 11 16 00 : CEMENTO Y CAL
30 11 15 00 : CONCRETO Y MORTEROS
30 10 36 00 : PRODUCTOS ESTRUCTURALES
30 10 32 00 : ENREJADO
30 10 28 00 : PILOTAJE
30 10 24 00 : VANILLAS
30 10 23 00 : PERFILES
30 10 18 00 : CONDUCTOS
30 10 17 00 : VIGAS
30 10 15 00 : ÁNGULOS
80 14 18 00 : SERVICIOS DE CORREO
95 10 15 00 : LOTES RESIDENCIALES
94 12 17 00 : CLUBES DE AFICIONADOS
95 12 27 00 : EDIFICIOS Y ESTRUCTURAS DE DEFENSA
39 12 19 00 : DISPOSITIVOS Y ACCESORIOS DE SEGURIDAD ELÉCTRICA
30 17 17 00 : PRODUCTOS DE CRISTAL
30 15 19 00 : MATERIALES Y PRODUCTOS PARA ACABADOS
72 14 11 00 : SERVICIOS DE CONSTRUCCIÓN Y REVESTIMIENTO Y PAVIMENTACIÓN DE INERREST...
72 15 14 00 : SERVICIOS DE CONSTRUCCIÓN DE RECUBRIMIENTOS DE MUROS
72 15 22 00 : SERVICIOS DE BALDOSAS TERRAZO Y MÁRMOL Y MOSAICOS
72 15 35 00 : SERVICIOS DE LIMPIEZA ESTRUCTURAL EXTERNA



CERTIFICADO DE INSCRIPCIÓN Y CLASIFICACIÓN EN EL REGISTRO DE PROPONENTES

Fecha expedición: 20/09/2023 - 09:05:17
Rucbo No. S000817667, Valor 62000

CÓDIGO DE VERIFICACIÓN zqFbaVSD2M

Verifique el contenido y confiabilidad de este certificado, ingresando a https://si.contecamineros.co/ver/planilla/cv.php?empresa=38 y digite el respectivo código, para que visualice la imagen generada al momento de su expedición. La verificación se puede realizar de manera ilimitada, durante 60 días calendario contados a partir de la fecha de su expedición.

- 72 15 40 00 : SERVICIOS DE EDIFICIOS ESPECIALIZADOS Y COMERCIOS
72 12 14 00 : SERVICIOS DE CONSTRUCCIÓN DE EDIFICIOS PÚBLICOS ESPECIALIZADOS
76 12 16 00 : DISPOSICIÓN DE DESECHOS NO PELIGROSOS
95 12 15 00 : EDIFICIOS Y ESTRUCTURAS COMERCIALES Y DE ENTRETENIMIENTO
72 11 11 00 : SERVICIOS DE CONSTRUCCIÓN DE UNIDADES MULTIFAMILIARES
40 15 15 00 : BOMBAS
31 21 16 00 : ADITIVOS PARA PINTURAS
31 16 23 00 : FERRETERÍA DE MONTAJE
30 26 47 00 : ALAMBRE DE ACERO INOXIDABLE
30 26 46 00 : LÁMINAS DE ACERO INOXIDABLE
30 17 20 00 : PUERTAS
30 17 19 00 : MARCOS DE VENTANAS
30 17 16 00 : VENTANAS
30 17 15 00 : PUERTAS
30 15 17 00 : CANALONES DE TEJADO Y ACCESORIOS
27 11 29 00 : HERRAMIENTAS DISPENSADORAS
27 11 22 00 : HERRAMIENTAS DE ALBAÑILERÍA Y CONCRETO
27 11 21 00 : HERRAMIENTAS DE SUJECCIÓN Y FIJACIÓN
27 11 18 00 : HERRAMIENTAS DE MEDIDA Y SOCKETAJE
27 11 17 00 : LLAVES INGLÉSAS Y GUÍAS
27 11 16 00 : HERRAMIENTAS DE PERFILAR
27 11 15 00 : HERRAMIENTAS DE CORTE Y ENGARZADO Y PUNZONES
24 11 18 00 : TANQUES Y CILINDROS Y SUS ACCESORIOS
11 11 17 00 : ARENA
11 11 16 00 : PIEDRA
31 16 25 00 : SOPORTES Y PUNTALES
31 16 21 00 : ANCLAS
31 16 19 00 : MUELLES
31 15 22 00 : ALAMBRES NO ELÉCTRICOS DE HIERRO Y ACERO
31 15 18 00 : ALAMBRE MECÁNICO
30 10 39 00 : EJES
30 10 37 00 : TREMA
30 10 35 00 : ALA DE PANAL
30 10 31 00 : RIELES
30 10 29 00 : FILARES
30 10 22 00 : FLANCHA
30 10 20 00 : HOJA
50 19 15 00 : ESCALERAS Y ANDAMIOS
50 19 16 00 : ESCALERAS Y ACCESORIOS DE ANDAMIAGE
30 19 17 00 : COBERTIZOS Y REMOLQUES DE CONSTRUCCIÓN
95 10 16 00 : LOTES COMERCIALES
95 10 18 00 : LOTES DE TERRENOS GUBERNAMENTALES



CERTIFICADO DE INSCRIPCIÓN Y CLASIFICACIÓN EN EL REGISTRO DE PROPONENTES

Fecha expedición: 20/09/2023 - 09:05:17
Recibo No. S000817667, Valor 62000

CÓDIGO DE VERIFICACIÓN zqFhsVSD2M

Verifique el contenido y confiabilidad de este certificado, ingresando a https://s3.conlicomercas.com/... La verificación se puede realizar de manera ilimitada, durante 60 días calendario contados a partir de la fecha de su expedición.

- 95 10 19 00 : TIERRAS AGRÍCOLAS
95 10 17 00 : LOTES INDUSTRIALES
81 10 16 00 : INGENIERÍA MECÁNICA
81 10 22 00 : INGENIERÍA DE TRANSPORTE

*** EXPERIENCIA No. 236 :

NÚMERO CONSECUTIVO DEL CONTRATO: 241
CONTRATO CELEBRADO POR : - EL PROPONENTE
NOMBRE DEL CONTRATISTA : CALING LIMITADA
NOMBRE DEL CONTRATANTE : MUNICIPIO DE MOTAVITA
VALOR CONTRATADO EN SMLMV : 157,20

SG FM CL PR - DESCRIPCIÓN

- 95 12 16 00 : EDIFICIOS Y ESTRUCTURAS DE TRANSPORTE
95 11 15 00 : VIAS DE TRÁFICO LIMITADO
95 12 18 00 : EDIFICIOS Y ESTRUCTURAS UTILITARIOS
95 14 17 00 : EDIFICIOS Y ESTRUCTURAS PREFABRICADOS COMERCIALES E INDUSTRIALES
95 14 16 00 : EDIFICIOS Y ESTRUCTURAS PREFABRICADOS RESIDENCIALES
95 12 21 00 : EDIFICIOS Y ESTRUCTURAS DE ACOMODACIONES
95 12 17 00 : EDIFICIOS Y ESTRUCTURAS PÚBLICOS
83 10 15 00 : SERVICIOS DE ACUEDUCTO Y ALCANTARILLADO
83 10 18 00 : SERVICIOS ELÉCTRICOS
81 10 23 00 : INGENIERÍA AERONÁUTICA
81 10 15 00 : INGENIERÍA CIVIL Y ARQUITECTURA
81 10 17 00 : INGENIERÍA ELÉCTRICA Y ELECTRÓNICA
81 12 15 00 : ANÁLISIS ECONÓMICO
80 10 15 00 : SERVICIOS DE CONSULTORÍA DE NEGOCIOS Y ADMINISTRACIÓN CORPORATIVA
72 10 33 00 : SERVICIOS DE MANTENIMIENTO Y REPARACIÓN DE INFRAESTRUCTURA
72 14 10 00 : SERVICIOS DE CONSTRUCCIÓN DE AUTOPISTAS Y CARRETERAS
72 14 15 00 : SERVICIOS DE PREPARACIÓN DE TIERRAS
72 15 21 00 : SERVICIOS ACÚSTICOS Y DE AISLAMIENTO
72 15 42 00 : SERVICIOS DE MANTENIMIENTO Y REPARACIÓN DE INSTALACIÓN DE INSTRUMENTA...
10 15 00 : EVALUACIÓN DE IMPACTO AMBIENTAL
72 15 44 00 : SERVICIOS DE MANTENIMIENTO Y FABRICACIÓN DE ACCESORIOS PARA TUBERÍAS
72 15 39 00 : SERVICIO DE PREPARACIÓN DE OBRAS DE CONSTRUCCIÓN
72 15 36 00 : SERVICIOS DE TERMINADO INTERIOR, DOTACIÓN Y REMODELACIÓN
72 15 34 00 : SERVICIOS DE APAREJAMIENTO Y ANDAMIAJE
72 15 32 00 : SERVICIOS DE RECUBRIMIENTO, IMPERMEABILIZACIÓN PROTECCIÓN CONTRA CLIM...
72 15 30 00 : SERVICIOS DE VIDRIOS Y VENTANERÍA
72 15 29 00 : SERVICIOS DE MONTAJE DE ACENO ESTRUCTURAL
72 15 27 00 : SERVICIOS DE INSTALACIÓN Y REPARACIÓN DE CONCRETO
72 15 26 00 : SERVICIOS DE TECHADO Y PAREDES EXTERNAS Y LÁMINAS DE METAL

242



CERTIFICADO DE INSCRIPCIÓN Y CLASIFICACIÓN EN EL REGISTRO DE PROPONENTES

Fecha expedición: 20/09/2023 - 09:05:17
Recibo No. S000817667, Valor 62000

CÓDIGO DE VERIFICACIÓN zqFhsVSD2M

Verifique el contenido y confiabilidad de este certificado, ingresando a https://s3.conlicomercas.com/... La verificación se puede realizar de manera ilimitada, durante 60 días calendario contados a partir de la fecha de su expedición.

- 72 15 25 00 : SERVICIOS DE INSTALACIÓN DE FISOS
72 15 24 00 : SERVICIOS DE MONTAJE E INSTALACIÓN DE VENTANAS Y PUERTAS
72 15 23 00 : SERVICIOS DE CARPINTERÍA
72 15 20 00 : SERVICIOS DE PASETADO Y DRYWALL
72 15 19 00 : SERVICIOS DE ALBAÑILERÍA Y MAMPONERÍA
72 15 15 00 : SERVICIOS DE SISTEMAS ELÉCTRICOS
72 15 13 00 : SERVICIOS DE PINTURA E INSTALACIÓN DE PAPEL DE COLGADURA
72 15 11 00 : SERVICIOS DE CONSTRUCCIÓN DE PLUMBERÍA
72 12 10 00 : SERVICIOS DE CONSTRUCCIÓN DE EDIFICIOS INDUSTRIALES Y BODEGAS NUEVAS
72 11 10 00 : SERVICIOS DE CONSTRUCCIÓN DE UNIDADES UNIFAMILIARES
72 10 29 00 : SERVICIOS DE MANTENIMIENTO Y REPARACIÓN DE INSTALACIONES
72 10 15 00 : SERVICIOS DE APOYO PARA LA CONSTRUCCIÓN
40 18 31 00 : ACCESORIOS DE TUBOS
40 18 15 00 : TUBOS DE COBRE SOLDADOS
40 14 22 00 : REGULADORES DE GAS Y FLUIDO
40 14 19 00 : CONDUCTOS
40 14 17 00 : MATERIAL DE FERRETERÍA Y ACCESORIOS
40 14 16 00 : VÁLVULAS
39 12 21 00 : EQUIPO DE TRANSMISIÓN Y DISTRIBUCIÓN ELÉCTRICA
39 12 17 00 : FERRETERÍA ELÉCTRICA Y SUMINISTROS
39 12 16 00 : DISPOSITIVOS Y ACCESORIOS PARA LA PROTECCIÓN DE CIRCUITOS
39 12 15 00 : CONMUTADORES, CONTROLES Y RELES Y ACCESORIOS
39 12 14 00 : LENGUETAS DE CONEXIÓN, CONECTADORES Y TERMINALES
39 12 13 00 : CUADROS, REGISTROS Y MENAJE PARA ELECTRICIDAD
39 12 11 00 : CENTROS DE CONTROL Y DISTRIBUCIÓN Y ACCESORIOS
39 11 18 00 : ACCESORIOS DE ILUMINACIÓN
39 11 16 00 : ILUMINACIÓN EXTERIOR Y ARTEFACTOS
39 11 15 00 : ILUMINACIÓN DE INTERIORES Y ARTEFACTOS
39 10 19 00 : BALASTOS DE LÁMPARAS Y TRANSFORMADORES DE LÁMPARAS
39 10 18 00 : COMPONENTES Y ACCESORIOS DE LÁMPARA
39 10 16 00 : LÁMPARAS Y BOMBILLAS
31 21 19 00 : APLICADORES DE PINTURA Y ACCESORIOS PARA PINTAR
31 21 17 00 : ACABADOS EN GENERAL
31 21 15 00 : PINTURAS Y TAPA POROS
31 20 16 00 : OTROS ADHESIVOS Y SELLADORES
31 20 15 00 : CINTA ADHESIVA
31 16 28 00 : FERRETERÍA EN GENERAL
31 16 22 00 : ANCLAJES
31 16 20 00 : CLAVOS
31 16 19 00 : ARANDELAS
31 16 17 00 : TUERCAS
31 16 16 00 : PERNOS



CERTIFICADO DE INSCRIPCIÓN Y CLASIFICACIÓN EN EL REGISTRO DE PROPONENTES

Fecha expedición: 20/09/2023 - 09:05:17
Recibo No. S000817667, Valor 62000

CÓDIGO DE VERIFICACIÓN zqFhsVSD2M

Verifique el contenido y confiabilidad de este certificado, ingresando a https://s3.conlicomercas.com/... La verificación se puede realizar de manera ilimitada, durante 60 días calendario contados a partir de la fecha de su expedición.

- 31 16 15 00 : TORNILLOS
31 15 21 00 : CORDONES
31 15 20 00 : CABLE DE SEGURIDAD
15 19 00 : CORREAS
15 15 00 : CUERDAS
18 18 00 : CABEZAS, CHORROS Y PARTES Y ACCESORIOS DE GRIFOS Y DUCHAS
30 18 17 00 : GRIFOS
30 18 16 00 : INSTALACIONES RESIDENCIALES NO SANITARIAS
30 18 15 00 : PORCELANA SANITARIA
30 15 21 00 : SUPERFICIE
30 15 18 00 : MATERIALES PARA REVESTIMIENTO DE PAREDES Y EXTERIOR
30 15 16 00 : ACCESORIOS PARA TEJADOS
30 15 15 00 : MATERIAL PARA TEJADOS Y TECHOS
30 13 17 00 : AZULEJOS Y BALDOSAS
30 13 16 00 : LADRILLOS
30 13 15 00 : BLOQUES
30 11 19 00 : ELEMENTOS PARA REFORZAR CONCRETO
30 11 18 00 : AGREGADOS
30 11 16 00 : CEMENTO Y CAL
30 11 15 00 : CONCRETO Y MORTEROS
30 10 36 00 : PRODUCTOS ESTRUCTURALES
30 10 32 00 : ENREJADO
30 10 28 00 : PILOTAJE
30 10 24 00 : VARILLAS
30 10 23 00 : PERFILES
30 10 18 00 : CONDUCTOS
30 10 17 00 : VIGAS
30 10 15 00 : ÁNGULOS
80 14 18 00 : SERVICIOS DE CORREO
95 10 15 00 : LOTES RESIDENCIALES
94 12 17 00 : CLUBES DE AFICIONADOS
95 12 27 00 : EDIFICIOS Y ESTRUCTURAS DE DEFENSA
39 12 19 00 : DISPOSITIVOS Y ACCESORIOS DE SEGURIDAD ELÉCTRICA
30 17 17 00 : PRODUCTOS DE CRISTAL
30 15 19 00 : MATERIALES Y PRODUCTOS PARA ACABADOS
72 14 11 00 : SERVICIOS DE CONSTRUCCIÓN Y REVESTIMIENTO Y PAVIMENTACIÓN DE INFRAEST...
72 15 14 00 : SERVICIOS DE CONSTRUCCIÓN DE RECUBRIMIENTOS DE MUROS
72 15 22 00 : SERVICIOS DE BALDOSAS TERRAZO Y MÁRMOL Y MOSAICOS
72 15 35 00 : SERVICIOS DE LIMPIEZA ESTRUCTURAL EXTERNA
72 15 40 00 : SERVICIOS DE EDIFICIOS ESPECIALIZADOS Y COMERCIOS
72 12 14 00 : SERVICIOS DE CONSTRUCCIÓN DE EDIFICIOS PÚBLICOS ESPECIALIZADOS
76 12 16 00 : DISPOSICIÓN DE DESECHOS NO PELIGROSOS



CERTIFICADO DE INSCRIPCIÓN Y CLASIFICACIÓN EN EL REGISTRO DE PROPONENTES

Fecha expedición: 20/09/2023 - 09:05:18
Recibo No. S000817667, Valor 62000

CÓDIGO DE VERIFICACIÓN zqFhsVSD2M

Verifique el contenido y confiabilidad de este certificado, ingresando a https://s3.conlicomercas.com/... La verificación se puede realizar de manera ilimitada, durante 60 días calendario contados a partir de la fecha de su expedición.

- 95 12 15 00 : EDIFICIOS Y ESTRUCTURAS COMERCIALES Y DE ENTRETENIMIENTO
72 11 11 00 : SERVICIOS DE CONSTRUCCIÓN DE UNIDADES MULTIFAMILIARES
40 15 15 00 : BOMBAS
31 21 16 00 : ADITIVOS PARA PINTURAS
31 16 23 00 : FERRETERÍA DE MONTAJE
30 26 47 00 : ALAMBRE DE ACERO INOXIDABLE
30 26 46 00 : LÁMINAS DE ACERO INOXIDABLE
30 17 20 00 : PUERTAS
30 17 19 00 : MERCOS DE VENTANAS
30 17 16 00 : VENTANAS
30 17 15 00 : PUERTAS
30 15 17 00 : CANALONES DE TEJADO Y ACCESORIOS
27 11 29 00 : HERRAMIENTAS DISPENSADORAS
27 11 22 00 : HERRAMIENTAS DE ALBAÑILERÍA Y CONCRETO
27 11 21 00 : HERRAMIENTAS DE SUJECCIÓN Y FIJACIÓN
27 11 18 00 : HERRAMIENTAS DE MEDIDA Y BOCETAJE
27 11 17 00 : LLAVES INGLÉSAS Y GUÍAS
27 11 16 00 : HERRAMIENTAS DE PERFILAR
27 11 15 00 : HERRAMIENTAS DE CORTE Y ENGARZADO Y PUNZONES
24 11 18 00 : TANQUES Y CILINDROS Y SUS ACCESORIOS
11 11 17 00 : ARENA
11 11 16 00 : PIEDRA
31 16 25 00 : SOPORTES Y PUNTALES
31 16 21 00 : ANCLAS
31 16 19 00 : MUELLES
31 15 22 00 : ALAMBRES NO ELÉCTRICOS DE HIERRO Y ACERO
31 15 18 00 : ALAMBRE MECÁNICO
30 10 39 00 : EJES
30 10 37 00 : TRENZA
30 10 35 00 : ALMA DE FANAL
30 10 31 00 : RIELES
30 10 29 00 : PILARES
30 10 22 00 : PLANCHA
30 10 20 00 : HOJA
30 19 15 00 : ESCALERAS Y ANDAMIOS
30 19 16 00 : ESCALERAS Y ACCESORIOS DE ANDAMIAJE
30 19 17 00 : COBERTIZOS Y REMOLQUES DE CONSTRUCCIÓN
95 10 16 00 : LOTES COMERCIALES
95 10 18 00 : LOTES DE TERRENOS GUBERNAMENTALES
95 10 19 00 : TIERRAS AGRÍCOLAS
95 10 17 00 : LOTES INDUSTRIALES
81 10 16 00 : INGENIERÍA MECÁNICA



CERTIFICADO DE INSCRIPCIÓN Y CLASIFICACIÓN EN EL REGISTRO DE PROPONENTES

Fecha expedición: 20/09/2023 - 09:05:18
Recibo No. 5000817667, Valor 62000

CÓDIGO DE VERIFICACIÓN zqFhsV5D2M

Verifique el contenido y confiabilidad de este certificado, ingresando a https://si.contecmaras.co/visa/planilla/cv.php?empresa=36 y digite el respectivo código, para que visualice la imagen generada al momento de su expedición. La verificación se puede realizar de manera ilimitada, durante 60 días calendario contados a partir de la fecha de su expedición.

- 51 10 22 00 : INGENIERÍA DE TRANSPORTE
40 18 30 00 : TUBERÍAS DE CAUCHO Y PLÁSTICO
70 10 15 00 : EXPLOTACIONES PESQUERAS
92 12 19 00 : SERVICIOS DE SEGURIDAD MARINA
92 12 17 00 : SERVICIOS DE SISTEMAS DE SEGURIDAD
41 10 37 00 : CUBETAS DE LABORATORIO
93 14 20 00 : DESARROLLO URBANO
56 12 20 00 : MUEBLES DE LABORATORIO

*** EXPERIENCIA No. 237 :

NÚMERO CONSECUTIVO DEL CONTRATO: 242
CONTRATO CELEBRADO POR : 1 - EL PROPONENTE
NOMBRE DEL CONTRATISTA : CALING LIMITADA
NOMBRE DEL CONTRATANTE : MUNICIPIO DE SAN EDUARDO
VALOR CONTRATADO EN SMOLIV : 612,99

SG FM CL PR - DESCRIPCIÓN

- 95 12 16 00 : EDIFICIOS Y ESTRUCTURAS DE TRANSPORTE
95 11 15 00 : VÍAS DE TRÁFICO LIMITADO
95 12 18 00 : EDIFICIOS Y ESTRUCTURAS UTILITARIOS
95 14 17 00 : EDIFICIOS Y ESTRUCTURAS PREFABRICADOS COMERCIALES E INDUSTRIALES
95 14 16 00 : EDIFICIOS Y ESTRUCTURAS PREFABRICADOS RESIDENCIALES
95 12 21 00 : EDIFICIOS Y ESTRUCTURAS DE ACCOMODACIONES
95 12 17 00 : EDIFICIOS Y ESTRUCTURAS PÚBLICOS
83 10 15 00 : SERVICIOS DE ACUEDUCTO Y ALCANTARILLADO
83 10 18 00 : SERVICIOS ELÉCTRICOS
81 10 23 00 : INGENIERÍA AERONÁUTICA
81 10 15 00 : INGENIERÍA CIVIL Y ARQUITECTURA
81 10 17 00 : INGENIERÍA ELÉCTRICA Y ELECTRÓNICA
81 12 15 00 : ANÁLISIS ECONÓMICO
80 10 15 00 : SERVICIOS DE CONSULTORÍA DE NEGOCIOS Y ADMINISTRACIÓN CORPORATIVA
72 10 33 00 : SERVICIOS DE MANTENIMIENTO Y REPARACIÓN DE INFRAESTRUCTURA
72 14 10 00 : SERVICIOS DE CONSTRUCCIÓN DE AUTOPISTAS Y CARRETERAS
72 14 15 00 : SERVICIOS DE PREPARACIÓN DE TIERRAS
72 25 21 00 : SERVICIOS ACÚSTICOS Y DE AISLAMIENTO
72 15 42 00 : SERVICIOS DE MANTENIMIENTO Y REPARACIÓN DE INSTALACIÓN DE INSTRUMENTA...
77 10 15 00 : EVALUACIÓN DE IMPACTO AMBIENTAL
72 15 44 00 : SERVICIOS DE MANTENIMIENTO Y FABRICACIÓN DE ACCESORIOS PARA TUBERÍAS
72 15 39 00 : SERVICIO DE PREPARACIÓN DE OBRAS DE CONSTRUCCIÓN
72 15 36 00 : SERVICIOS DE TERMINADO INTERIOR, DOTACIÓN Y REMODELACIÓN
72 15 34 00 : SERVICIOS DE APAREJAMIENTO Y ANDAMIJE
72 15 32 00 : SERVICIOS DE RECUBRIMIENTO, IMPERMEABILIZACIÓN PROTECCIÓN CONTRA CLIM..



CERTIFICADO DE INSCRIPCIÓN Y CLASIFICACIÓN EN EL REGISTRO DE PROPONENTES

Fecha expedición: 20/09/2023 - 09:05:18
Recibo No. 5000817667, Valor 62000

CÓDIGO DE VERIFICACIÓN zqFhsV5D2M

Verifique el contenido y confiabilidad de este certificado, ingresando a https://si.contecmaras.co/visa/planilla/cv.php?empresa=36 y digite el respectivo código, para que visualice la imagen generada al momento de su expedición. La verificación se puede realizar de manera ilimitada, durante 60 días calendario contados a partir de la fecha de su expedición.

- 72 15 30 00 : SERVICIOS DE VIDRIOS Y VENTANERÍA
72 15 29 00 : SERVICIOS DE MONTAJE DE ACERO ESTRUCTURAL
72 15 27 00 : SERVICIOS DE INSTALACIÓN Y REPARACIÓN DE CONCRETO
72 15 26 00 : SERVICIOS DE TECHADO Y PAREDES EXTERNAS Y LÁMINAS DE METAL
72 15 25 00 : SERVICIOS DE INSTALACIÓN DE FISOS
72 15 24 00 : SERVICIOS DE MONTAJE E INSTALACIÓN DE VENTANAS Y PUERTAS
72 15 23 00 : SERVICIOS DE CARPINTERÍA
72 15 20 00 : SERVICIOS DE PAÑETADO Y DRUMWALL
72 15 19 00 : SERVICIOS DE ALBAÑILERÍA Y MAESTRERÍA
72 15 15 00 : SERVICIOS DE SISTEMAS ELÉCTRICOS
72 15 13 00 : SERVICIOS DE PINTURA E INSTALACIÓN DE PAPEL DE COLGADURA
72 15 11 00 : SERVICIOS DE CONSTRUCCIÓN DE PLOMERÍA
72 12 10 00 : SERVICIOS DE CONSTRUCCIÓN DE EDIFICIOS INDUSTRIALES Y BODEGAS NUEVAS
72 11 10 00 : SERVICIOS DE CONSTRUCCIÓN DE UNIDADES UNIFAMILIARES
72 10 29 00 : SERVICIOS DE MANTENIMIENTO Y REPARACIÓN DE INSTALACIONES
72 10 15 00 : SERVICIOS DE APOYO PARA LA CONSTRUCCIÓN
40 18 31 00 : ACCESORIOS DE TUBOS
40 18 15 00 : TUBOS DE COBRE SOLDADOS
40 14 22 00 : REGULADORES DE GAS Y FLUIDO
40 14 19 00 : CONDUCTOS
40 14 17 00 : MATERIAL DE FERRETERÍA Y ACCESORIOS
40 14 16 00 : VÁLVULAS
39 12 21 00 : EQUIPO DE TRANSMISIÓN Y DISTRIBUCIÓN ELÉCTRICA
39 12 17 00 : FERRETERÍA ELÉCTRICA Y SUMINISTROS
39 12 16 00 : DISPOSITIVOS Y ACCESORIOS PARA LA PROTECCIÓN DE CIRCUITOS
39 12 15 00 : COMPUTADORES, CONTROLES Y RELES Y ACCESORIOS
39 12 14 00 : LENGUETAS DE CONEXIÓN, CONECTADORES Y TERMINALES
39 12 13 00 : CUADROS, REGISTROS Y MENAJE PARA ELECTRICIDAD
39 12 11 00 : CENTROS DE CONTROL Y DISTRIBUCIÓN Y ACCESORIOS
39 11 13 00 : ACCESORIOS DE ILUMINACIÓN
39 11 16 00 : ILUMINACIÓN EXTERIOR Y ARTEFACTOS
39 11 15 00 : ILUMINACIÓN DE INTERIORES Y ARTEFACTOS
39 10 19 00 : BALASTOS DE LÁMPARAS Y TRANSFORMADORES DE LÁMPARA
39 10 18 00 : COMPONENTES Y ACCESORIOS DE LÁMPARA
39 10 16 00 : LÁMPARAS Y BOMBILLAS
31 21 19 00 : APLICADORES DE PINTURA Y ACCESORIOS PARA PINTAR
31 21 17 00 : ACABADOS EN GENERAL
31 21 15 00 : PINTURAS Y TAPA POROS
31 20 16 00 : OTROS ADHESIVOS Y SELLADORES
31 20 15 00 : CINTA ADHESIVA
31 16 28 00 : FERRETERÍA EN GENERAL
31 16 22 00 : RENACHES



CERTIFICADO DE INSCRIPCIÓN Y CLASIFICACIÓN EN EL REGISTRO DE PROPONENTES

Fecha expedición: 20/09/2023 - 09:05:18
Recibo No. 5000817667, Valor 62000

CÓDIGO DE VERIFICACIÓN zqFhsV5D2M

Verifique el contenido y confiabilidad de este certificado, ingresando a https://si.contecmaras.co/visa/planilla/cv.php?empresa=36 y digite el respectivo código, para que visualice la imagen generada al momento de su expedición. La verificación se puede realizar de manera ilimitada, durante 60 días calendario contados a partir de la fecha de su expedición.

- 31 16 20 00 : CLAVOS
31 16 18 00 : ARANDELAS
31 16 17 00 : TUERCAS
31 16 16 00 : PERNOS
31 16 15 00 : TORNILLOS
31 15 21 00 : CORDONES
31 15 20 00 : CABLE DE SEGURIDAD
31 15 19 00 : CORREAS
31 15 15 00 : CUERDAS
30 18 18 00 : CABEZAS, CHORROS Y PARTES Y ACCESORIOS DE GRIFOS Y DUCHAS
30 18 17 00 : GRIFOS
30 18 16 00 : INSTALACIONES RESIDENCIALES NO SANITARIAS
30 18 15 00 : PORCELANA SANITARIA
30 15 21 00 : SUPERFICIES
30 15 18 00 : MATERIALES PARA REVESTIMIENTO DE PAREDES Y EXTERIOR
30 15 16 00 : ACCESORIOS PARA TEJADOS
30 15 15 00 : MATERIAL PARA TEJADOS Y TECHOS
30 13 17 00 : AZULEJOS Y BALDOSAS
30 13 16 00 : LADRILLOS
30 13 15 00 : BLOQUES
30 11 19 00 : ELEMENTOS PARA REFORZAR CONCRETO
30 11 18 00 : AGREGADOS
30 11 16 00 : CEMENTO Y CAL
30 11 15 00 : CONCRETO Y MORTEROS
30 10 36 00 : PRODUCTOS ESTRUCTURALES
30 10 32 00 : ENJEJAGO
30 10 28 00 : PILOTAJE
30 10 24 00 : VARILLAS
30 10 23 00 : PERFILES
30 10 18 00 : CONDUCTOS
30 10 17 00 : VIGAS
30 10 15 00 : ÁNGULOS
80 14 18 00 : SERVICIOS DE CORREO
95 10 15 00 : LOTES RESIDENCIALES
94 12 17 00 : CLUBES DE AFICIONADOS
95 12 27 00 : EDIFICIOS Y ESTRUCTURAS DE DEFENSA
39 12 19 00 : DISPOSITIVOS Y ACCESORIOS DE SEGURIDAD ELÉCTRICA
36 17 17 00 : PRODUCTOS DE CRISTAL
30 15 19 00 : MATERIALES Y PRODUCTOS PARA ACABADOS
72 14 11 00 : SERVICIOS DE CONSTRUCCIÓN Y REVESTIMIENTO Y PAVIMENTACIÓN DE INFRAEST...
72 15 14 00 : SERVICIOS DE CONSTRUCCIÓN DE RECUBRIMIENTOS DE MUROS
72 15 22 00 : SERVICIOS DE BALDOSAS TERRAZO Y MÁRMOL Y MOSAICOS



CERTIFICADO DE INSCRIPCIÓN Y CLASIFICACIÓN EN EL REGISTRO DE PROPONENTES

Fecha expedición: 20/09/2023 - 09:05:18
Recibo No. 5000817667, Valor 62000

CÓDIGO DE VERIFICACIÓN zqFhsV5D2M

Verifique el contenido y confiabilidad de este certificado, ingresando a https://si.contecmaras.co/visa/planilla/cv.php?empresa=36 y digite el respectivo código, para que visualice la imagen generada al momento de su expedición. La verificación se puede realizar de manera ilimitada, durante 60 días calendario contados a partir de la fecha de su expedición.

- 72 15 35 00 : SERVICIOS DE LIMPIEZA ESTRUCTURAL EXTERNA
72 15 40 00 : SERVICIOS DE EDIFICIOS ESPECIALIZADOS Y COMERCIOS
72 12 14 00 : SERVICIOS DE CONSTRUCCIÓN DE EDIFICIOS PÚBLICOS ESPECIALIZADOS
76 12 16 00 : DISPOSICIÓN DE DESECHOS NO PELIGROSOS
95 12 15 00 : EDIFICIOS Y ESTRUCTURAS COMERCIALES Y DE ENTRETENIMIENTO
72 11 11 00 : SERVICIOS DE CONSTRUCCIÓN DE UNIDADES MULTIFAMILIARES
40 15 15 00 : BOMBAS
31 21 16 00 : ADITIVOS PARA PINTURAS
31 16 23 00 : FERRETERÍA DE MONTAJE
30 26 47 00 : ALAMBRE DE ACERO INOXIDABLE
30 26 46 00 : LÁMINAS DE ACERO INOXIDABLE
30 17 20 00 : PUERTAS
30 17 19 00 : MARCOS DE VENTANAS
30 17 16 00 : VENTANAS
30 17 15 00 : PUERTAS
30 15 17 00 : CANALONES DE TEJADO Y ACCESORIOS
27 11 29 00 : HERRAMIENTAS DISPENSADORAS
27 11 22 00 : HERRAMIENTAS DE ALBAÑILERÍA Y CONCRETO
27 11 21 00 : HERRAMIENTAS DE SUJECCIÓN Y FIJACIÓN
27 11 18 00 : HERRAMIENTAS DE MEDIDA Y BOCETAJE
27 11 17 00 : LLAVES INGLÉSAS Y GUIAS
27 11 16 00 : HERRAMIENTAS DE PERFILAR
27 11 15 00 : HERRAMIENTAS DE CORTE Y ENGARZADO Y PUNZONES
24 11 16 00 : TANQUES Y CILINDROS Y SUS ACCESORIOS
11 11 17 00 : ARENAS
11 11 16 00 : PIEDRA
31 16 25 00 : SOPORTES Y PUNTALES
31 16 21 00 : ANCLAS
31 16 19 00 : MUELLES
31 15 22 00 : ALAMBRES NO ELÉCTRICOS DE HIERRO Y ACERO
31 15 18 00 : ALAMBRE MECÁNICO
30 10 39 00 : EJES
30 10 37 00 : TRENZA
30 10 35 00 : ALMA DE PANAL
30 10 31 00 : RIELES
30 10 29 00 : PILARES
30 10 22 00 : PLANCHA
30 10 20 00 : AGUA
30 19 15 00 : ESCALERAS Y ANDAMIOS
30 19 16 00 : ESCALERAS Y ACCESORIOS DE ANDAMIJE
30 19 17 00 : COBERTIZOS Y REMOLQUES DE CONSTRUCCIÓN
95 10 16 00 : LOTES COMERCIALES



CERTIFICADO DE INSCRIPCIÓN Y CLASIFICACIÓN EN EL REGISTRO DE PROPONENTES

Fecha expedición: 20/09/2023 - 09:05:18
Recibo No. S000817667, Valor 62000

CÓDIGO DE VERIFICACIÓN zqFhsVSD2M

Verifique el contenido y confiabilidad de este certificado, ingresando a https://si.comerciamas.co/verificar/planilla/cv.php?empresa=38 y digite el respectivo código, para que visualice la imagen generada al momento de su expedición. La verificación se puede realizar de manera limitada, durante 60 días calendario contados a partir de la fecha de su expedición.

- 95 10 18 00 : LOTES DE TERRENOS GUBERNAMENTALES
95 10 19 00 : TIERRAS AGRÍCOLAS
95 10 17 00 : LOTES INDUSTRIALES
81 10 16 00 : INGENIERÍA MECÁNICA
81 10 22 00 : INGENIERÍA DE TRANSPORTE

*** EXPERIENCIA No. 238 :

NÚMERO CONSECUTIVO DEL CONTRATO: 243
CONTRATO CALIFICADO POR : 1 - EL PROPONENTE
NOMBRE DEL CONTRATISTA : CALING LIMITADA
NOMBRE DEL CONTRATANTE : GOBERNACIÓN DE BOYACÁ
VALOR CONTRATADO EN SMMLV : 134,82

SG FM CL PR - DESCRIPCIÓN

- 95 10 16 00 : LOTES COMERCIALES
95 10 18 00 : LOTES DE TERRENOS GUBERNAMENTALES
95 12 17 00 : EDIFICIOS Y ESTRUCTURAS PÚBLICOS
95 12 23 00 : EDIFICIOS Y ESTRUCTURAS DE SALUD Y DEPORTIVAS
72 10 29 00 : SERVICIOS DE MANTENIMIENTO Y REPARACIÓN DE INSTALACIONES
72 10 33 00 : SERVICIOS DE MANTENIMIENTO Y REPARACIÓN DE INFRAESTRUCTURA
81 10 15 00 : INGENIERÍA CIVIL Y ARQUITECTURA
72 14 11 00 : SERVICIOS DE CONSTRUCCIÓN Y REVESTIMIENTO Y PAVIMENTACIÓN DE INFRAEST...
72 14 12 00 : SERVICIOS DE CONSTRUCCIÓN MARINA
70 11 17 00 : PARQUES, JARDINES Y HUERTOS
95 11 16 00 : VÍAS DE TRÁFICO ABIERTO
95 12 16 00 : EDIFICIOS Y ESTRUCTURAS DE TRANSPORTE
72 10 15 00 : SERVICIOS DE APOYO PARA LA CONSTRUCCIÓN
72 15 27 00 : SERVICIOS DE INSTALACIÓN Y REPARACIÓN DE CONCRETO
72 12 11 00 : SERVICIOS DE CONSTRUCCIÓN DE EDIFICIOS COMERCIALES Y DE OFICINA
81 10 22 00 : INGENIERÍA DE TRANSPORTE
72 11 15 00 : VÍAS DE TRAFICO LIMITADO
72 14 16 00 : EDIFICIOS Y ESTRUCTURAS PREFABRICADOS RESIDENCIALES
72 14 16 00 : MANEJO DE CADENA DE SUMINISTROS
81 14 15 00 : CONTROL DE CALIDAD
30 12 17 00 : MATERIALES DE CONSTRUCCIÓN DE CAMINOS Y CARRILERAS
84 14 16 00 : AGENCIAS DE CRÉDITO PERSONAL
81 11 16 00 : PIEDRA
11 11 17 00 : ARENA
11 11 15 00 : BARRO Y TIERRA
42 24 15 00 : SUMINISTROS DE VACIADO DE ESCAYOLA Y TABLILLAS
49 24 15 00 : EQUIPO DE PARQUES INFANTILES
95 10 15 00 : LOTES RESIDENCIALES



CERTIFICADO DE INSCRIPCIÓN Y CLASIFICACIÓN EN EL REGISTRO DE PROPONENTES

Fecha expedición: 20/09/2023 - 09:05:18
Recibo No. S000817667, Valor 62000

CÓDIGO DE VERIFICACIÓN zqFhsVSD2M

Verifique el contenido y confiabilidad de este certificado, ingresando a https://si.comerciamas.co/verificar/planilla/cv.php?empresa=38 y digite el respectivo código, para que visualice la imagen generada al momento de su expedición. La verificación se puede realizar de manera limitada, durante 60 días calendario contados a partir de la fecha de su expedición.

- 95 12 18 00 : EDIFICIOS Y ESTRUCTURAS UTILITARIOS
95 12 19 00 : EDIFICIOS Y ESTRUCTURAS EDUCACIONALES Y DE ADMINISTRACIÓN
95 12 20 00 : EDIFICIOS Y ESTRUCTURAS HOSPITALARIAS
95 12 21 00 : EDIFICIOS Y ESTRUCTURAS DE ACOMODACIONES
95 12 24 00 : EDIFICIOS Y ESTRUCTURAS INDUSTRIALES
95 12 25 00 : EDIFICIOS Y ESTRUCTURAS AGRÍCOLAS Y DE CULTIVOS Y PESCA
95 12 26 00 : EDIFICIOS Y ESTRUCTURAS RELIGIOSAS
95 12 27 00 : EDIFICIOS Y ESTRUCTURAS DE DEFENSA
95 13 16 00 : EDIFICIOS Y ESTRUCTURAS COMERCIALES E INDUSTRIALES PORTÁTILES
95 14 18 00 : EDIFICIOS Y ESTRUCTURAS PREFABRICADOS DE EMERGENCIA Y ALIVIO
70 13 15 00 : PROTECCIÓN DEL TERRENO Y DEL SUELO
70 13 16 00 : PREPARACIÓN DEL TERRENO Y DEL SUELO
70 13 17 00 : GESTIÓN DEL TERRENO Y DEL SUELO
72 10 31 00 : INSTALACIÓN Y REPARACIÓN DE SERVICIOS DE BANDAS TRANSPORTADORAS
72 12 15 00 : SERVICIOS DE CONSTRUCCIÓN DE PLANTAS INDUSTRIALES
72 14 15 00 : SERVICIOS DE PREPARACIÓN DE TIERRAS
72 14 13 00 : SERVICIO DE CONSTRUCCIÓN DE FACILIDADES ATLÉTICAS Y RECREATIVAS
72 14 14 00 : SERVICIOS DE CONSTRUCCIÓN Y REPARACIÓN DE FACILIDADES DE DETENCIÓN
72 14 16 00 : SERVICIOS DE CONSTRUCCIÓN DE SISTEMAS DE TRÁNSITO MASIVO
72 14 17 00 : SERVICIOS DE ALQUILER O ARRENDAMIENTO DE EQUIPO Y MAQUINARIA DE CONSTRU...
72 15 13 00 : SERVICIOS DE PINTURA E INSTALACIÓN DE PAPEL DE COLGADURA
72 15 19 00 : SERVICIOS DE ALBAÑILERÍA Y MAESTRÍA
72 15 25 00 : SERVICIOS DE INSTALACIÓN DE FIOSOS
72 15 35 00 : SERVICIOS DE LIMPIEZA ESTRUCTURAL EXTERNA
72 15 39 00 : SERVICIO DE PREPARACIÓN DE OBRAS DE CONSTRUCCIÓN
72 15 45 00 : SERVICIOS DE MANTENIMIENTO E INSTALACIÓN DE EQUIPO PESADO
72 15 24 00 : SERVICIOS DE MONTAJE E INSTALACIÓN DE VENTANAS Y PUERTAS
72 15 44 00 : SERVICIOS DE MANTENIMIENTO Y FABRICACIÓN DE ACCESORIOS PARA TUBERIAS
75 18 10 00 : SERVICIOS DE MAQUINADO
73 18 19 00 : SERVICIOS DE SOLDADURA
73 15 17 00 : TRATAMIENTO DE MATERIALES
73 15 18 00 : SERVICIOS DE CONVERSIÓN
77 10 15 00 : EVALUACIÓN DE IMPACTO AMBIENTAL
77 10 16 00 : PLANEACIÓN AMBIENTAL
77 10 17 00 : SERVICIOS DE ASESORIA AMBIENTAL
77 10 18 00 : AUDITORIA AMBIENTAL
77 10 19 00 : SERVICIOS DE INVESTIGACIÓN DE CONTAMINACIÓN
77 10 20 00 : SERVICIOS DE REPORTE AMBIENTAL
77 11 15 00 : SERVICIOS DE SEGURIDAD AMBIENTAL
77 11 16 00 : REHABILITACIÓN AMBIENTAL
77 12 15 00 : CONTAMINACIÓN DEL AIRE
77 12 16 00 : CONTAMINACIÓN DEL SUELO



CERTIFICADO DE INSCRIPCIÓN Y CLASIFICACIÓN EN EL REGISTRO DE PROPONENTES

Fecha expedición: 20/09/2023 - 09:05:18
Recibo No. S000817667, Valor 62000

CÓDIGO DE VERIFICACIÓN zqFhsVSD2M

Verifique el contenido y confiabilidad de este certificado, ingresando a https://si.comerciamas.co/verificar/planilla/cv.php?empresa=38 y digite el respectivo código, para que visualice la imagen generada al momento de su expedición. La verificación se puede realizar de manera limitada, durante 60 días calendario contados a partir de la fecha de su expedición.

- 77 12 17 00 : CONTAMINACIÓN DEL AGUA
78 10 18 00 : TRANSPORTE DE CARGA POR CARRETERA
78 10 21 00 : SERVICIOS DE OLEODUCTOS
14 19 00 : SERVICIOS DE ALQUILER DE CONTENEDORES DE TRANSPORTE
10 16 00 : GERENCIA DE PROYECTOS
10 17 00 : GERENCIA INDUSTRIAL
60 11 17 00 : RECLUTAMIENTO DE PERSONAL
61 10 16 00 : INGENIERÍA MECÁNICA
81 10 25 00 : SERVICIOS DE PERMISOS
81 10 26 00 : SERVICIOS DE MUESTREO
81 10 27 00 : SERVICIOS DE DISEÑO E INGENIERÍA DE SISTEMAS INSTRUMENTADOS DE CONTROL
81 12 15 00 : ANALISIS ECONÓMICO
81 15 16 00 : CARTOGRAFÍA
81 15 17 00 : GEOLOGÍA
81 15 18 00 : OCEANOGRAFÍA E HIDROLOGÍA
81 15 19 00 : GEOFÍSICA
46 18 15 00 : ROPA DE SEGURIDAD
46 18 16 00 : CALZADO DE PROTECCIÓN
46 18 18 00 : PROTECCIÓN Y ACCESORIOS PARA LA VISIÓN
46 18 19 00 : PROTECTORES AUDITIVOS
46 18 20 00 : PROTECCIÓN DE LA RESPIRACIÓN
46 18 21 00 : EQUIPO Y SUMINISTROS ANTIESTÁTICOS
46 18 22 00 : EQUIPO DE APOYO ERGONÓMICO
46 18 23 00 : PROTECCIÓN ANTI CAÍDA Y EQUIPO DE RESCATE
46 18 24 00 : EQUIPO DE LIMPIEZA DE SEGURIDAD Y MATERIALES DE DESCONTAMINACIÓN
46 18 25 00 : ARMAS O DISPOSITIVOS DE SEGURIDAD PERSONAL
30 10 29 00 : PILARES
30 10 31 00 : RIELES
30 10 39 00 : EJES
30 11 15 00 : CONCRETO Y MORTEROS
30 11 16 00 : CEMENTO Y CAL
30 11 18 00 : ACRECÁLICOS
30 11 19 00 : ELEMENTOS PARA REFORZAR CONCRETO
30 12 15 00 : DERIVADOS BITUMINOSOS
30 12 16 00 : ASFALTOS
30 12 18 00 : MATERIALES DE ARQUITECTURA PAISAJÍSTICA
30 13 17 00 : AZULEJOS Y BALDOSAS
30 13 16 00 : LADRILLOS
30 14 15 00 : AISLAMIENTO TÉRMICO
30 14 16 00 : AISLAMIENTO ESPECIAL
30 14 17 00 : CAPAS DE SELLAMIENTO DE AISLAMIENTO
41 10 15 00 : EQUIPO Y SUMINISTROS PARA LA MEZCLA, LA DISPERSIÓN Y LA HOMOGENEIZACIÓN...



CERTIFICADO DE INSCRIPCIÓN Y CLASIFICACIÓN EN EL REGISTRO DE PROPONENTES

Fecha expedición: 20/09/2023 - 09:05:18
Recibo No. S000817667, Valor 62000

CÓDIGO DE VERIFICACIÓN zqFhsVSD2M

Verifique el contenido y confiabilidad de este certificado, ingresando a https://si.comerciamas.co/verificar/planilla/cv.php?empresa=38 y digite el respectivo código, para que visualice la imagen generada al momento de su expedición. La verificación se puede realizar de manera limitada, durante 60 días calendario contados a partir de la fecha de su expedición.

- 41 10 38 00 : EQUIPO Y SUMINISTROS PARA LA MEZCLA Y LA AGITACIÓN POR SACUDIDA O VARI...
41 10 39 00 : CENTRIFUGADORAS DE LABORATORIO Y ACCESORIOS
41 10 42 00 : EQUIPO Y SUMINISTROS DE PURIFICACIÓN DE AGUA PARA LABORATORIO
41 11 15 00 : INSTRUMENTOS DE MEDICIÓN DEL PESO
41 11 16 00 : INSTRUMENTOS DE MEDIDA DE LONGITUD, ESPESOR O DISTANCIA
41 11 17 00 : INSTRUMENTOS Y ACCESORIOS DE VISIÓN Y OBSERVACIÓN
41 11 18 00 : EQUIPO DE EXAMEN NO DESTRUCTIVO
41 11 19 00 : INSTRUMENTOS INDICADORES Y DE REGISTRO
41 11 21 00 : TRANSDUCTORES
41 11 22 00 : INSTRUMENTOS DE MEDIDA DE TEMPERATURA Y CALOR
41 11 23 00 : INSTRUMENTOS DE MEDICIÓN DE LA HUMEDAD
41 11 24 00 : INSTRUMENTOS DE MEDIDA Y CONTROL DE LA PRESIÓN
41 11 28 00 : EQUIPO E INSTRUMENTOS RELACIONADOS CON EL TRANSPORTE
41 11 41 00 : INSTRUMENTOS SISMOLOGICOS
41 11 43 00 : INSTRUMENTOS HIDROLOGICOS
42 12 15 00 : EQUIPO VETERINARIO
42 12 17 00 : MOBILIARIO CLÍNICO VETERINARIO
40 17 15 00 : TUBOS Y TUBERIAS COMERCIALES
40 18 30 00 : TUBERÍAS DE CAUCHO Y PLÁSTICO
22 10 15 00 : MAQUINARIA PARA TRABAJO DE DESHICIE
22 10 16 00 : EQUIPO DE PAVIMENTACIÓN
22 10 17 00 : COMPONENTES DE EQUIPO PESADO
22 10 18 00 : GRÚAS DE ELEVACIÓN
22 10 20 00 : EQUIPO Y MAQUINARIA DE DEMOLICIÓN DE EDIFICIOS
24 14 15 00 : SUMINISTROS PARA SEGURIDAD Y PROTECCIÓN
24 11 18 00 : TANQUES Y CILINDROS Y SUS ACCESORIOS
25 10 16 00 : VEHICULOS DE TRANSPORTE DE PRODUCTOS Y MATERIALES
25 12 17 00 : EQUIPO Y SISTEMAS DE APOYO FERROVIARIO
27 11 15 00 : HERRAMIENTAS DE CORTE Y ENGAREZO Y PUNZONES
27 11 16 00 : HERRAMIENTAS DE PERFILAR
27 11 17 00 : LLAVES INGLESAS Y GUÍAS
27 11 18 00 : HERRAMIENTAS DE MEDIDA Y BOCETAJE
27 11 20 00 : HERRAMIENTAS MANUALES DE JARDINERÍA, AGRICULTURA Y FORESTACIÓN
27 11 21 00 : HERRAMIENTAS DE SUJECIÓN Y FIJACIÓN
27 11 22 00 : HERRAMIENTAS DE ALBAÑILERÍA Y CONCRETO
27 11 23 00 : HERRAMIENTAS DE MARCAR
27 11 24 00 : HERRAMIENTAS DE INSERCIÓN Y AJUSTE
27 11 25 00 : HERRAMIENTAS PARA APALANCAR Y CURVAR
27 11 26 00 : HERRAMIENTAS PARA PRECINTAR
27 11 27 00 : HERRAMIENTAS MECÁNICAS
27 11 28 00 : CONEXIONES DE HERRAMIENTAS Y ACCESORIOS
27 11 29 00 : HERRAMIENTAS DISPENSADORAS

243



CERTIFICADO DE INSCRIPCIÓN Y CLASIFICACIÓN EN EL REGISTRO DE PROPONENTES

Fecha expedición: 20/09/2023 - 09:05:18
Recibo No. 5000817667, Valor 62000

CÓDIGO DE VERIFICACIÓN zqFhsV5D2M

Verifique el contenido y confiabilidad de este certificado, ingresando a https://si.contecarmas.mil/cv/plantilla/cv.php?empresa=36 y digite el respectivo código, para que visualice la imagen generada al momento de su expedición. La verificación se puede realizar de manera limitada, durante 60 días calendario contados a partir de la fecha de su expedición.

- 27 11 30 00 : CEPILLOS
27 11 31 00 : HERRAMIENTAS DE ARRASTRE
27 11 32 00 : JUEGOS DE HERRAMIENTAS
27 11 33 00 : HERRAMIENTAS MANUALES DE PRECISIÓN
27 13 15 00 : HERRAMIENTAS NEUMÁTICAS
27 13 17 00 : CILINDROS NEUMÁTICOS Y COMPONENTES
11 11 18 00 : ARCILLAS
30 17 17 00 : PRODUCTOS DE CRISTAL
31 21 15 00 : PINTURAS Y TAPA POROS
31 21 16 00 : ADITIVOS PARA PINTURAS
31 21 18 00 : DISOLVENTES Y DILUYENTES PARA PINTURAS
21 21 19 00 : APLICADORES DE PINTURA Y ACCESORIOS PARA PINTAR
12 16 25 00 : ROMPEDORES DE EMULSIÓN
11 10 15 00 : MINERALES
92 10 15 00 : SERVICIOS DE POLICÍA
92 10 16 00 : SERVICIOS DE BOMBEROS
92 10 17 00 : SISTEMAS DE CÁRCELES Y PRISIONES
92 10 18 00 : SISTEMAS JUDICIALES
92 10 19 00 : SERVICIOS DE RESCATE
39 11 16 00 : ILUMINACIÓN EXTERIOR Y ARTEFACTOS
78 14 15 00 : SERVICIOS DE ORGANIZACIÓN DE TRANSPORTES
30 12 19 00 : MATERIALES PARA ESTABILIZACIÓN Y REFUERZO DE SUELOS
30 10 36 00 : PRODUCTOS ESTRUCTURALES
24 10 15 00 : CAMIONES INDUSTRIALES
46 16 15 00 : CONTROL DE TRÁFICO
40 17 16 00 : TUBOS Y TUBERÍAS INDUSTRIALES
40 17 17 00 : ADAPTADORES DE TUBOS
40 17 21 00 : CODOS PARA TUBOS
40 17 24 00 : TAPAS PARA TUBOS
40 17 25 00 : CONECTORES DE TUBOS
40 17 26 00 : ACOPLERES DE TUBOS
40 17 28 00 : CODOS DE TUBOS
41 11 39 00 : EQUIPO PARA MEDICIÓN DE SUELOS
41 11 40 00 : EQUIPO DE MEDIDA DE ROCAS Y ESTRATOS
72 15 29 00 : SERVICIOS DE MONTAJE DE ACERO ESTRUCTURAL
30 10 24 00 : VARILLAS
93 14 20 00 : DESARROLLO URBANO
70 17 18 00 : SERVICIOS DE DRENAJE
93 14 19 00 : DESARROLLO RURAL
30 10 15 00 : ÁNGULOS
30 10 17 00 : VIGAS
30 10 13 00 : CONDUCTOS



CERTIFICADO DE INSCRIPCIÓN Y CLASIFICACIÓN EN EL REGISTRO DE PROPONENTES

Fecha expedición: 20/09/2023 - 09:05:18
Recibo No. 5000817667, Valor 62000

CÓDIGO DE VERIFICACIÓN zqFhsV5D2M

Verifique el contenido y confiabilidad de este certificado, ingresando a https://si.contecarmas.mil/cv/plantilla/cv.php?empresa=36 y digite el respectivo código, para que visualice la imagen generada al momento de su expedición. La verificación se puede realizar de manera limitada, durante 60 días calendario contados a partir de la fecha de su expedición.

- 30 16 17 00 : SUELOS
55 12 17 00 : SEBALIZACIÓN
12 16 49 00 : AGENTES DE IMPERMEABILIZACIÓN
40 10 17 00 : ENFRIAMIENTO
22 20 19 00 : MAQUINARIA Y ACCESORIOS DE CONSTRUCCIÓN DE EDIFICIOS
73 12 18 00 : SERVICIOS DE INDUSTRIA DE PRODUCTOS DE MINERALES NO METÁLICOS
40 14 16 00 : VALVULAS
40 14 17 00 : MATERIAL DE FERRETERÍA Y ACCESORIOS
40 14 19 00 : CONDUCTOS
40 14 20 00 : MANGUERAS
72 15 11 00 : SERVICIOS DE CONSTRUCCIÓN DE FLOMERIA
72 12 13 00 : SERVICIOS DE CONSTRUCCIÓN DE TALLERES AUTOMOTRICES Y ESTACIONES DE SER...
72 15 36 00 : SERVICIOS DE TERMINADO INTERIOR, DOTACION Y REMODELACION
27 11 19 00 : HERRAMIENTAS GUESAS Y DE ACABADO
72 14 10 00 : SERVICIOS DE CONSTRUCCION DE AUTOPISTAS Y CARRETERAS
30 10 22 00 : PLANCHA
30 10 28 00 : PILOTAJE
31 12 17 00 : PIEZAS FUNDIDAS CENTRIFUGAS MECANIZADAS
31 37 11 00 : LADRILLOS REFRACTARIOS

*** EXPERIENCIA No. 239 :

NÚMERO CONSECUTIVO DEL CONTRATO:244

CONTRATO CELEBRADO POR :1 - EL PROPONENTE

NOMBRE DEL CONTRATISTA :CALING LIMITADA

NOMBRE DEL CONTRATANTE :MUNICIPIO PUENTE NACIONAL

VALOR CONTRATADO EN SMMLV :94,15

SG FM CL PR - DESCRIPCIÓN

- 95 10 16 00 : LOTES COMERCIALES
35 10 18 00 : LOTES DE TERRENOS GUBERNAMENTALES
95 12 17 00 : EDIFICIOS Y ESTRUCTURAS PÚBLICOS
95 12 23 00 : EDIFICIOS Y ESTRUCTURAS DE SALUD Y DEPORTIVAS
72 10 29 00 : SERVICIOS DE MANTENIMIENTO Y REPARACIÓN DE INSTALACIONES
72 10 33 00 : SERVICIOS DE MANTENIMIENTO Y REPARACIÓN DE INFRAESTRUCTURA
81 10 15 00 : INGENIERÍA CIVIL Y ARQUITECTURA
72 14 11 00 : SERVICIOS DE CONSTRUCCIÓN Y REVESTIMIENTO Y PAVIMENTACIÓN DE INFRAEST...
72 14 12 00 : SERVICIOS DE CONSTRUCCIÓN MARINA
70 11 17 00 : PARQUES, JARDINES Y HUERTOS
95 11 16 00 : VÍAS DE TRÁFICO ABIERTO
95 12 16 00 : EDIFICIOS Y ESTRUCTURAS DE TRANSPORTE
72 10 15 00 : SERVICIOS DE APOYO PARA LA CONSTRUCCIÓN
72 15 27 00 : SERVICIOS DE INSTALACIÓN Y REPARACIÓN DE CONCRETO



CERTIFICADO DE INSCRIPCIÓN Y CLASIFICACIÓN EN EL REGISTRO DE PROPONENTES

Fecha expedición: 20/09/2023 - 09:05:18
Recibo No. 5000817667, Valor 62000

CÓDIGO DE VERIFICACIÓN zqFhsV5D2M

Verifique el contenido y confiabilidad de este certificado, ingresando a https://si.contecarmas.mil/cv/plantilla/cv.php?empresa=36 y digite el respectivo código, para que visualice la imagen generada al momento de su expedición. La verificación se puede realizar de manera limitada, durante 60 días calendario contados a partir de la fecha de su expedición.

- 72 12 11 00 : SERVICIOS DE CONSTRUCCIÓN DE EDIFICIOS COMERCIALES Y DE OFICINA
81 10 22 00 : INGENIERÍA DE TRANSPORTE
95 11 15 00 : VÍAS DE TRÁFICO LIMITADO
95 14 16 00 : EDIFICIOS Y ESTRUCTURAS PREFABRICADOS RESIDENCIALES
81 14 16 00 : MANEJO DE CADENA DE SUMINISTROS
81 14 15 00 : CONTROL DE CALIDAD
30 12 17 00 : MATERIALES DE CONSTRUCCIÓN DE CAMINOS Y CARRILERAS
84 14 16 00 : AGENCIAS DE CRÉDITO PERSONAL
11 11 16 00 : PIEDRA
11 11 17 00 : ARENA
11 11 15 00 : BARRO Y TIERRA
42 24 15 00 : SUMINISTROS DE VACIADO DE ESCAYOLA Y TABILLAS
49 24 15 00 : EQUIPO DE PARQUES INFANTILES
95 10 15 00 : LOTES RESIDENCIALES
95 12 18 00 : EDIFICIOS Y ESTRUCTURAS UTILITARIOS
95 12 19 00 : EDIFICIOS Y ESTRUCTURAS EDUCACIONALES Y DE ADMINISTRACIÓN
95 12 20 00 : EDIFICIOS Y ESTRUCTURAS HOSPITALARIAS
95 12 21 00 : EDIFICIOS Y ESTRUCTURAS DE ACOMODACIONES
95 12 24 00 : EDIFICIOS Y ESTRUCTURAS INDUSTRIALES
95 12 25 00 : EDIFICIOS Y ESTRUCTURAS AGRICOLAS Y DE CULTIVOS Y PECUA
95 12 26 00 : EDIFICIOS Y ESTRUCTURAS RELIGIOSAS
95 12 27 00 : EDIFICIOS Y ESTRUCTURAS DE DEFENSA
95 13 16 00 : EDIFICIOS Y ESTRUCTURAS COMERCIALES E INDUSTRIALES PORTÁTILES
95 14 18 00 : EDIFICIOS Y ESTRUCTURAS PREFABRICADOS DE EMERGENCIA Y ALIVIO
70 13 15 00 : PROTECCIÓN DEL TERRENO Y DEL SUELO
70 13 16 00 : PREPARACIÓN DEL TERRENO Y DEL SUELO
70 13 17 00 : GESTIÓN DEL TERRENO Y DEL SUELO
72 10 31 00 : INSTALACIÓN Y REPARACIÓN DE SERVICIOS DE BANDAS TRANSPORTADORAS
72 12 15 00 : SERVICIOS DE CONSTRUCCIÓN DE PLANTAS INDUSTRIALES
72 14 15 00 : SERVICIOS DE PREPARACIÓN DE TIERRAS
72 14 13 00 : SERVICIO DE CONSTRUCCIÓN DE FACILIDADES ATLÉTICAS Y RECREATIVAS
72 14 14 00 : SERVICIOS DE CONSTRUCCIÓN Y REPARACIÓN DE FACILIDADES DE DETENCIÓN
72 14 16 00 : SERVICIOS DE CONSTRUCCIÓN DE SISTEMAS DE TRÁNSITO MASIVO
72 14 17 00 : SERVICIOS DE ALQUILER O ARRENDAMIENTO DE EQUIPO Y MAQUINARIA DE CONSTRU...
72 15 13 00 : SERVICIOS DE PINTURA E INSTALACIÓN DE PAPEL DE COLGADURA
72 15 19 00 : SERVICIOS DE ALBAÑILERÍA Y MAESTRÍA
72 15 25 00 : SERVICIOS DE INSTALACIÓN DE PISOS
72 15 35 00 : SERVICIOS DE LIMPIEZA ESTRUCTURAL EXTERNA
72 15 39 00 : SERVICIO DE PREPARACIÓN DE OBRAS DE CONSTRUCCIÓN
72 15 45 00 : SERVICIOS DE MANTENIMIENTO E INSTALACIÓN DE EQUIPO PESADO
72 15 24 00 : SERVICIOS DE MONTAJE E INSTALACIÓN DE VENTANAS Y PUERTAS
72 15 44 00 : SERVICIOS DE MANTENIMIENTO Y FABRICACIÓN DE ACCESORIOS PARA TUBERÍAS



CERTIFICADO DE INSCRIPCIÓN Y CLASIFICACIÓN EN EL REGISTRO DE PROPONENTES

Fecha expedición: 20/09/2023 - 09:05:18
Recibo No. 5000817667, Valor 62000

CÓDIGO DE VERIFICACIÓN zqFhsV5D2M

Verifique el contenido y confiabilidad de este certificado, ingresando a https://si.contecarmas.mil/cv/plantilla/cv.php?empresa=36 y digite el respectivo código, para que visualice la imagen generada al momento de su expedición. La verificación se puede realizar de manera limitada, durante 60 días calendario contados a partir de la fecha de su expedición.

- 73 18 10 00 : SERVICIOS DE MAQUINADO
73 13 19 00 : SERVICIOS DE SOLDADURA
73 15 17 00 : TRATAMIENTO DE MATERIALES
73 15 18 00 : SERVICIOS DE CONVERSIÓN
77 10 15 00 : EVALUACIÓN DE IMPACTO AMBIENTAL
77 10 17 00 : PLANIFICACIÓN AMBIENTAL
77 10 18 00 : SERVICIOS DE ASESORIA AMBIENTAL
77 10 19 00 : AUDITORÍA AMBIENTAL
77 10 19 00 : SERVICIOS DE INVESTIGACIÓN DE CONTAMINACIÓN
77 10 20 00 : SERVICIOS DE REPORTE AMBIENTAL
77 11 15 00 : SERVICIOS DE SEGURIDAD AMBIENTAL
77 11 16 00 : REHABILITACIÓN AMBIENTAL
77 12 15 00 : CONTAMINACIÓN DEL AIRE
77 12 16 00 : CONTAMINACIÓN DEL SUELO
77 12 17 00 : CONTAMINACIÓN DEL AGUA
78 10 18 00 : TRANSPORTE DE CARGA POR CARRETERA
78 10 21 00 : SERVICIOS DE OLEODUCTOS
78 14 19 00 : SERVICIOS DE ALQUILER DE CONTENEDORES DE TRANSPORTE
80 10 16 00 : GERENCIA DE PROYECTOS
80 10 17 00 : GERENCIA INDUSTRIAL
80 11 17 00 : RECLUTAMIENTO DE PERSONAL
81 10 16 00 : INGENIERÍA MECÁNICA
81 10 25 00 : SERVICIOS DE PERMISOS
81 10 26 00 : SERVICIOS DE MUESTREO
81 10 27 00 : SERVICIOS DE DISEÑO E INGENIERÍA DE SISTEMAS INSTRUMENTADOS DE CONTROL
81 12 15 00 : ANÁLISIS ECONÓMICO
81 15 16 00 : CARTOGRAFÍA
81 15 17 00 : GEOLOGÍA
81 15 18 00 : OCEANOGRAFÍA E HIDROLOGÍA
81 15 19 00 : GEOFÍSICA
46 16 15 00 : ROPA DE SEGURIDAD
46 18 16 00 : CALZADO DE PROTECCIÓN
46 18 18 00 : PROTECCIÓN Y ACCESORIOS PARA LA VISIÓN
46 18 19 00 : PROTECTORES AUDITIVOS
46 18 20 00 : PROTECCIÓN DE LA RESPIRACIÓN
46 18 21 00 : EQUIPO Y SUMINISTROS ANTIESTÁTICOS
46 18 22 00 : EQUIPO DE APOYO ERGONÓMICO
46 18 23 00 : PROTECCIÓN ANTI CAÍDA Y EQUIPO DE RESCATE
46 18 24 00 : EQUIPO DE LIMPIEZA DE SEGURIDAD Y MATERIALES DE DESCONTAMINACIÓN
46 16 25 00 : ARMAS O DISPOSITIVOS DE SEGURIDAD PERSONAL
30 10 29 00 : PILARES
30 10 31 00 : RIELES



CERTIFICADO DE INSCRIPCIÓN Y CLASIFICACIÓN EN EL REGISTRO DE PROPONENTES

Fecha expedición: 20/09/2023 - 09:05:18
Racbo No. S000817667, Valor 62000

CÓDIGO DE VERIFICACIÓN zqFhaVSD2M

Verifique el contenido y confiabilidad de este certificado, ingresando a https://sl.comerciaras.co/visa/plan@icv.php?empresa=38 y digite el respectivo código, para que visualice la imagen generada al momento de su expedición. La verificación se puede realizar de manera limitada, durante 60 días calendario contados a partir de la fecha de su expedición.

- 30 10 39 00 : EJES
30 11 15 00 : CONCRETO Y MORTEROS
30 11 16 00 : CEMENTO Y CAL
30 11 18 00 : AGREGADOS
30 11 19 00 : ELEMENTOS PARA REFORZAR CONCRETO
30 12 15 00 : DERIVADOS BITUMINOSOS
30 12 16 00 : ASFALTOS
30 12 18 00 : MATERIALES DE ARQUITECTURA PAISAJÍSTICA
30 13 17 00 : AZULEJOS Y BALDOSAS
30 13 16 00 : LADRILLOS
30 14 15 00 : AISLAMIENTO TÉRMICO
30 14 16 00 : AISLAMIENTO ESPECIAL
30 14 17 00 : CAPAS DE SELLAMIENTO DE AISLAMIENTO
41 10 15 00 : EQUIPO Y SUMINISTROS PARA LA MEZCLA, LA DISPERSIÓN Y LA HOMOGENEIZACIÓN...
41 10 38 00 : EQUIPO Y SUMINISTROS PARA LA MEZCLA Y LA AGITACIÓN POR SACUDIDA O VARI...
41 10 39 00 : CENTRIFUGADORAS DE LABORATORIO Y ACCESORIOS
41 10 42 00 : EQUIPO Y SUMINISTROS DE PURIFICACIÓN DE AGUA PARA LABORATORIO
41 11 15 00 : INSTRUMENTOS DE MEDICIÓN DEL PESO
41 11 16 00 : INSTRUMENTOS DE MEDIDA DE LONGITUD, ESPESOR O DISTANCIA
41 11 17 00 : INSTRUMENTOS Y ACCESORIOS DE VISIÓN Y OBSERVACIÓN
41 11 18 00 : EQUIPO DE EXAMEN NO DESTRUCTIVO
41 11 19 00 : INSTRUMENTOS INDICADORES Y DE REGISTRO
41 11 21 00 : TRANSDUCTORES
41 11 22 00 : INSTRUMENTOS DE MEDIDA DE TEMPERATURA Y CALOR
41 11 23 00 : INSTRUMENTOS DE MEDICIÓN DE LA HUMEDAD
41 11 24 00 : INSTRUMENTOS DE MEDIDA Y CONTROL DE LA PRESIÓN
41 11 28 00 : EQUIPO E INSTRUMENTOS RELACIONADOS CON EL TRANSPORTE
41 11 41 00 : INSTRUMENTOS SISMOLÓGICOS
41 11 42 00 : INSTRUMENTOS HIDROLÓGICOS
42 12 15 00 : EQUIPO VETERINARIO
42 12 17 00 : MOBILIARIO CLÍNICO VETERINARIO
47 15 00 : TUBOS Y TUBERÍAS COMERCIALES
48 30 00 : TUBERÍAS DE CAUCHO Y PLÁSTICO
22 10 15 00 : MAQUINARIA PARA TRABAJO DE DESMONTE
22 10 16 00 : EQUIPO DE PAVIMENTACIÓN
22 10 17 00 : COMPONENTES DE EQUIPO PESADO
22 10 18 00 : GRÚAS DE ELECCIÓN
22 10 20 00 : EQUIPO Y MAQUINARIA DE DEMOLICIÓN DE EDIFICIOS
24 14 15 00 : SUMINISTROS PARA SEGURIDAD Y PROTECCIÓN
24 11 18 00 : TANQUES Y CILINDROS Y SUS ACCESORIOS
25 10 16 00 : VEHÍCULOS DE TRANSPORTE DE PRODUCTOS Y MATERIALES
25 12 17 00 : EQUIPO Y SISTEMAS DE APOYO FERROVIARIO

244



CERTIFICADO DE INSCRIPCIÓN Y CLASIFICACIÓN EN EL REGISTRO DE PROPONENTES

Fecha expedición: 20/09/2023 - 09:05:18
Racbo No. S000817667, Valor 62000

CÓDIGO DE VERIFICACIÓN zqFhaVSD2M

Verifique el contenido y confiabilidad de este certificado, ingresando a https://sl.comerciaras.co/visa/plan@icv.php?empresa=38 y digite el respectivo código, para que visualice la imagen generada al momento de su expedición. La verificación se puede realizar de manera limitada, durante 60 días calendario contados a partir de la fecha de su expedición.

- 27 11 15 00 : HERRAMIENTAS DE CORTE Y ENGARZADO Y PUNZONES
27 11 16 00 : HERRAMIENTAS DE PERILAR
27 11 17 00 : LLAVES INGLÉSAS Y GUÍAS
27 11 18 00 : HERRAMIENTAS DE MEDIDA Y SOCETAJE
27 11 20 00 : HERRAMIENTAS MANUALES DE JARDINERÍA, AGRICULTURA Y FORESTACIÓN
27 11 21 00 : HERRAMIENTAS DE SUJECCIÓN Y FIJACIÓN
27 11 22 00 : HERRAMIENTAS DE ALBAÑILERÍA Y CONCRETO
27 11 23 00 : HERRAMIENTAS DE MARCAR
27 11 24 00 : HERRAMIENTAS DE INSERCIÓN Y AJUSTE
27 11 25 00 : HERRAMIENTAS PARA APALANCAR Y CURVAR
27 11 26 00 : HERRAMIENTAS PARA PRECINTAR
27 11 27 00 : HERRAMIENTAS MECÁNICAS
27 11 28 00 : CONEXIONES DE HERRAMIENTAS Y ACCESORIOS
27 11 29 00 : HERRAMIENTAS DISPENSADORAS
27 11 30 00 : CEPILLOS
27 11 31 00 : HERRAMIENTAS DE ARRASTRE
27 11 32 00 : JUEGOS DE HERRAMIENTAS
27 11 33 00 : HERRAMIENTAS MANUALES DE PRECISIÓN
27 13 15 00 : HERRAMIENTAS NEUMÁTICAS
27 13 17 00 : CILINDROS NEUMÁTICOS Y COMPONENTES
11 11 18 00 : ARCILLAS
30 17 17 00 : PRODUCTOS DE CRISTAL
31 21 15 00 : PINTURAS Y TAPA POROS
31 21 16 00 : ADITIVOS PARA PINTURAS
31 21 18 00 : DISOLVENTES Y DILUYENTES PARA PINTURAS
31 21 19 00 : APLICADORES DE PINTURA Y ACCESORIOS PARA PINTAR
12 16 25 00 : ROMPEDORES DE EMULSIÓN
11 10 15 00 : MINERALES
92 10 15 00 : SERVICIOS DE POLICÍA
92 10 16 00 : SERVICIOS DE BOMBEROS
92 10 17 00 : SISTEMAS DE CÁRCELES Y PRISIONES
92 10 18 00 : SISTEMAS JUDICIALES
92 10 19 00 : SERVICIOS DE RESCATE
39 11 16 00 : ILUMINACIÓN EXTERIOR Y ARTEFACTOS
78 14 15 00 : SERVICIOS DE ORGANIZACIÓN DE TRANSPORTES
30 12 19 00 : MATERIALES PARA ESTABILIZACIÓN Y REFUERZO DE SUELOS
30 10 36 00 : PRODUCTOS ESTRUCTURALES
24 10 15 00 : CAMIONES INDUSTRIALES
46 16 15 00 : CONTROL DE TRÁFICO
40 17 16 00 : TUBOS Y TUBERÍAS INDUSTRIALES
40 17 17 00 : ADAPTADORES DE TUBOS
40 17 21 00 : CODOS PARA TUBOS



CERTIFICADO DE INSCRIPCIÓN Y CLASIFICACIÓN EN EL REGISTRO DE PROPONENTES

Fecha expedición: 20/09/2023 - 09:05:18
Racbo No. S000817667, Valor 62000

CÓDIGO DE VERIFICACIÓN zqFhaVSD2M

Verifique el contenido y confiabilidad de este certificado, ingresando a https://sl.comerciaras.co/visa/plan@icv.php?empresa=38 y digite el respectivo código, para que visualice la imagen generada al momento de su expedición. La verificación se puede realizar de manera limitada, durante 60 días calendario contados a partir de la fecha de su expedición.

- 40 17 24 00 : TAPAS PARA TUBOS
40 17 25 00 : CONECTORES DE TUBOS
40 17 26 00 : ACOPLERES DE TUBOS
40 17 28 00 : CODOS DE TUBOS
40 17 39 00 : EQUIPO PARA MEDICIÓN DE SUELOS
41 10 40 00 : EQUIPO DE MEDIDA DE ROCAS Y ESTRATOS
72 15 29 00 : SERVICIOS DE MONTAJE DE ACERO ESTRUCTURAL
30 10 24 30 : VÁLULAS
93 14 20 00 : DESARROLLO URBANO
70 17 18 00 : SERVICIOS DE DRENAJE
93 14 19 00 : DESARROLLO RURAL
30 10 15 00 : ÁNGULOS
30 10 17 00 : VIGAS
30 10 18 00 : CONDUCTOS
30 16 17 00 : SUELOS
55 12 17 00 : SEÑALIZACIÓN
12 16 49 00 : AGENTES DE IMPERMEABILIZACIÓN
40 10 17 00 : ENFRIAMIENTO
22 10 19 00 : MAQUINARIA Y ACCESORIOS DE CONSTRUCCIÓN DE EDIFICIOS
73 12 18 00 : SERVICIOS DE INDUSTRIA DE PRODUCTOS DE MINERALES NO METÁLICOS
40 14 16 00 : VÁLVULAS
40 14 17 00 : MATERIAL DE FERRERÍA Y ACCESORIOS
40 14 19 00 : CONDUCTOS
40 14 20 00 : MANGUERAS
72 15 11 00 : SERVICIOS DE CONSTRUCCIÓN DE PLOMERÍA
72 12 13 00 : SERVICIOS DE CONSTRUCCIÓN DE TALLERES AUTOMOTRICES Y ESTACIONES DE SER...
72 15 36 00 : SERVICIOS DE TERMINADO INTERIOR, DOTACIÓN Y REMODELACIÓN
27 11 19 00 : HERRAMIENTAS GRUESAS Y DE ACABADO
72 14 10 00 : SERVICIOS DE CONSTRUCCIÓN DE AUTOPISTAS Y CARRETERAS
30 10 22 00 : PLANCHA
30 10 28 00 : PILOTAJE
31 12 17 00 : PIEZAS FUNDIDAS CENTRIFUGAS MECANIZADAS
31 37 11 00 : LADRILLOS REFRACTARIOS

*** EXPERIENCIA No. 240 :
NÚMERO CONSECUTIVO DEL CONTRATO: 245
CONTRATO CELEBRADO POR : 1 - EL PROPONENTE
NOMBRE DEL CONTRATISTA : CALING LIMITADA
NOMBRE DEL CONTRATANTE : MUNICIPIO DE TUNJA
VALOR CONTRATADO EN SMMLV : 1121,78

SG FM CL PR - DESCRIPCIÓN



CERTIFICADO DE INSCRIPCIÓN Y CLASIFICACIÓN EN EL REGISTRO DE PROPONENTES

Fecha expedición: 20/09/2023 - 09:05:18
Racbo No. S000817667, Valor 62000

CÓDIGO DE VERIFICACIÓN zqFhaVSD2M

Verifique el contenido y confiabilidad de este certificado, ingresando a https://sl.comerciaras.co/visa/plan@icv.php?empresa=38 y digite el respectivo código, para que visualice la imagen generada al momento de su expedición. La verificación se puede realizar de manera limitada, durante 60 días calendario contados a partir de la fecha de su expedición.

- 95 10 16 00 : LOTES COMERCIALES
95 10 18 00 : LOTES DE TERRENOS GUBERNAMENTALES
95 12 17 00 : EDIFICIOS Y ESTRUCTURAS PÚBLICOS
95 12 23 00 : EDIFICIOS Y ESTRUCTURAS DE SALUD Y DEPORTIVAS
72 10 29 00 : SERVICIOS DE MANTENIMIENTO Y REPARACIÓN DE INSTALACIONES
72 10 33 00 : SERVICIOS DE MANTENIMIENTO Y REPARACIÓN DE INFRAESTRUCTURA
81 10 15 00 : INGENIERÍA CIVIL Y ARQUITECTURA
72 14 11 00 : SERVICIOS DE CONSTRUCCIÓN Y REVESTIMIENTO Y PAVIMENTACIÓN DE INFRAEST...
72 14 12 00 : SERVICIOS DE CONSTRUCCIÓN MARINA
70 11 17 00 : PARQUES, JARDINES Y HUERTOS
95 11 16 00 : VÍAS DE TRÁFICO ABIERTO
95 12 16 00 : EDIFICIOS Y ESTRUCTURAS DE TRANSPORTE
72 10 15 00 : SERVICIOS DE APOYO PARA LA CONSTRUCCIÓN
72 15 27 00 : SERVICIOS DE INSTALACIÓN Y REPARACIÓN DE CONCRETO
72 12 11 30 : SERVICIOS DE CONSTRUCCIÓN DE EDIFICIOS COMERCIALES Y DE OFICINA
81 10 22 00 : INGENIERÍA DE TRANSPORTE
95 11 15 00 : VÍAS DE TRÁFICO LIMITADO
95 14 16 00 : EDIFICIOS Y ESTRUCTURAS PREFABRICADOS RESIDENCIALES
81 14 16 00 : MANEJO DE CADENA DE SUMINISTROS
81 14 15 00 : CONTROL DE CALIDAD
30 12 17 00 : MATERIALES DE CONSTRUCCIÓN DE CAMINOS Y CARRILERAS
84 14 16 00 : AGENCIAS DE CRÉDITO PERSONAL
11 11 16 00 : PISERA
11 11 17 00 : ARENA
11 11 15 00 : BARRO Y TIERRA
42 24 15 00 : SUMINISTROS DE VACIADO DE ESCAYOLA Y TABILLAS
49 24 15 00 : EQUIPO DE PARQUES INFANTILES
95 10 15 00 : LOTES RESIDENCIALES
95 12 18 00 : EDIFICIOS Y ESTRUCTURAS UTILITARIOS
95 12 19 00 : EDIFICIOS Y ESTRUCTURAS EDUCACIONALES Y DE ADMINISTRACIÓN
95 12 20 00 : EDIFICIOS Y ESTRUCTURAS HOSPITALARIAS
95 12 21 00 : EDIFICIOS Y ESTRUCTURAS DE ACOMODACIONES
95 12 24 00 : EDIFICIOS Y ESTRUCTURAS INDUSTRIALES
95 12 25 00 : EDIFICIOS Y ESTRUCTURAS AGRÍCOLAS Y DE CULTIVOS Y PESCA
95 12 26 00 : EDIFICIOS Y ESTRUCTURAS RELIGIOSAS
95 12 27 00 : EDIFICIOS Y ESTRUCTURAS DE DEFENSA
95 13 16 00 : EDIFICIOS Y ESTRUCTURAS COMERCIALES E INDUSTRIALES PORTÁTILES
95 14 18 00 : EDIFICIOS Y ESTRUCTURAS PREFABRICADOS DE EMERGENCIA Y ALIVIO
70 13 15 00 : PROTECCIÓN DEL TERRENO Y DEL SUELO
70 13 14 00 : PREPARACIÓN DEL TERRENO Y DEL SUELO
70 13 17 00 : GESTIÓN DEL TERRENO Y DEL SUELO
72 10 31 00 : INSTALACIÓN Y REPARACIÓN DE SERVICIOS DE BANDAS TRANSPORTADORAS



CERTIFICADO DE INSCRIPCIÓN Y CLASIFICACIÓN EN EL REGISTRO DE PROPONENTES

Fecha expedición: 2009/2023 - 09:05:19

Recibo No. S000817667, Valor 62000

CÓDIGO DE VERIFICACIÓN zqFhsVSD2M

Verifique el contenido y confiabilidad de este certificado, ingresando a https://si.contecmaras.gov/visa/planilla/cv.php?empresa=38 y digite el respectivo código, para que visualice la imagen generada al momento de su expedición. La verificación se puede realizar de manera limitada, durante 60 días calendario contados a partir de la fecha de su expedición.

- 72 12 15 00 : SERVICIOS DE CONSTRUCCIÓN DE PLANTAS INESFUERABLES
72 14 15 00 : SERVICIOS DE PREPARACIÓN DE TIERRAS
72 14 13 00 : SERVICIO DE CONSTRUCCIÓN DE FACILIDADES ATLÉTICAS Y RECREATIVAS
72 14 14 00 : SERVICIOS DE CONSTRUCCIÓN Y REPARACIÓN DE FACILIDADES DE DETENCIÓN
72 14 16 00 : SERVICIOS DE CONSTRUCCIÓN DE SISTEMAS DE TRÁNSITO MASIVO
72 14 17 00 : SERVICIOS DE ALQUILER O ARRENDAMIENTO DE EQUIPO Y MAQUINARIA DE CONSTRU...
72 15 13 00 : SERVICIOS DE PINTURA E INSTALACIÓN DE PAPEL DE COLGADURA
72 15 19 00 : SERVICIOS DE ALBAÑILERÍA Y MAMPONERÍA
72 15 25 00 : SERVICIOS DE INSTALACIÓN DE PISOS
72 15 35 00 : SERVICIOS DE LIMPIEZA ESTRUCTURAL EXTERNA
72 15 39 00 : SERVICIO DE PREPARACIÓN DE OBRAS DE CONSTRUCCIÓN
72 15 45 00 : SERVICIOS DE MANTENIMIENTO E INSTALACIÓN DE EQUIPO PESADO
72 15 24 00 : SERVICIOS DE MONTAJE E INSTALACIÓN DE VENTANAS Y PUERTAS
72 15 44 00 : SERVICIOS DE MANTENIMIENTO Y FABRICACIÓN DE ACCESORIOS PARA TUBERÍAS
73 18 10 00 : SERVICIOS DE MAQUINADO
73 18 19 00 : SERVICIOS DE SOLDADURA
73 15 17 00 : TRATAMIENTO DE MATERIALES
73 15 18 00 : SERVICIOS DE CONVERSIÓN
77 10 15 00 : EVALUACIÓN DE IMPACTO AMBIENTAL
77 10 16 00 : PLANEACIÓN AMBIENTAL
77 10 17 00 : SERVICIOS DE ASESORÍA AMBIENTAL
77 10 18 00 : AUDITORÍA AMBIENTAL
77 10 19 00 : SERVICIOS DE INVESTIGACIÓN DE CONTAMINACIÓN
77 10 20 00 : SERVICIOS DE REPORTE AMBIENTAL
77 11 15 00 : SERVICIOS DE SEGURIDAD AMBIENTAL
77 11 16 00 : REHABILITACIÓN AMBIENTAL
77 12 15 00 : CONTAMINACIÓN DEL AIRE
77 12 16 00 : CONTAMINACIÓN DEL SUELO
77 12 17 00 : CONTAMINACIÓN DEL AGUA
78 10 18 00 : TRANSPORTE DE CARGA POR CARRETERA
80 10 21 00 : SERVICIOS DE OLSODUCTOS
78 14 19 00 : SERVICIOS DE ALQUILER DE CONTENEDORES DE TRANSPORTE
80 10 16 00 : GERENCIA DE PROYECTOS
80 10 17 00 : GERENCIA INDUSTRIAL
80 11 17 00 : RECLUTAMIENTO DE PERSONAL
81 10 16 00 : INGENIERIA MECANICA
81 10 25 00 : SERVICIOS DE PERMISOS
81 10 26 00 : SERVICIOS DE MUESTREO
81 10 27 00 : SERVICIOS DE DISEÑO E INGENIERIA DE SISTEMAS INSTRUMENTADOS DE CONTROL
81 12 15 00 : ANALISIS ECONOMICO
81 15 16 00 : CARTOGRAFIA
81 15 17 00 : GEOLOGIA



CERTIFICADO DE INSCRIPCIÓN Y CLASIFICACIÓN EN EL REGISTRO DE PROPONENTES

Fecha expedición: 2009/2023 - 09:05:18

Recibo No. S000817667, Valor 62000

CÓDIGO DE VERIFICACIÓN zqFhsVSD2M

Verifique el contenido y confiabilidad de este certificado, ingresando a https://si.contecmaras.gov/visa/planilla/cv.php?empresa=38 y digite el respectivo código, para que visualice la imagen generada al momento de su expedición. La verificación se puede realizar de manera limitada, durante 60 días calendario contados a partir de la fecha de su expedición.

- 81 15 18 00 : OCEANOGRAFIA E HIDROLOGIA
81 15 19 00 : GEOFISICA
46 19 15 00 : ROPA DE SEGURIDAD
46 18 16 00 : CALZADO DE PROTECCIÓN
46 18 18 00 : PROTECCIÓN Y ACCESORIOS PARA LA VISIÓN
46 18 19 00 : PROTECTORES AUDITIVOS
46 18 20 00 : PROTECCIÓN DE LA RESPIRACIÓN
46 18 21 00 : EQUIPO Y SUMINISTROS ANTIESTÁTICOS
46 18 22 00 : EQUIPO DE APOYO ERGONÓMICO
46 18 23 00 : PROTECCIÓN ANTI CAÍDA Y EQUIPO DE RESCATE
46 18 24 00 : EQUIPO DE LIMPIEZA DE SEGURIDAD Y MATERIALES DE DESCONTAMINACIÓN
46 18 25 00 : ARMAS O DISPOSITIVOS DE SEGURIDAD PERSONAL
30 10 29 00 : PILARES
30 10 31 00 : RIELES
30 10 39 00 : EJES
30 11 15 00 : CONCRETO Y MORTEROS
30 11 16 00 : CEMENTO Y CAL
30 11 18 00 : AGREGADOS
30 11 19 00 : ELEMENTOS PARA REFORZAR CONCRETO
30 12 15 00 : DERIVADOS BITUMINOSOS
30 12 16 00 : ASFALTOS
30 12 18 00 : MATERIALES DE ARQUITECTURA PAISAJÍSTICA
30 13 17 00 : AZULEJOS Y BALDOSAS
30 13 16 00 : LADRILLOS
30 14 15 00 : AISLAMIENTO TÉRMICO
30 14 16 00 : AISLAMIENTO ESPECIAL
30 14 17 00 : CAPAS DE SELLAMIENTO DE AISLAMIENTO
41 10 15 00 : EQUIPO Y SUMINISTROS PARA LA MEZCLA, LA DISPERSIÓN Y LA HOMOGENEIZACIÓN...
41 10 38 00 : EQUIPO Y SUMINISTROS PARA LA MEZCLA Y LA AGITACIÓN POR SACUDIDA O VARI...
41 10 39 00 : CENTRIFUGADORAS DE LABORATORIO Y ACCESORIOS
41 10 42 00 : EQUIPO Y SUMINISTROS DE PURIFICACIÓN DE AGUA PARA LABORATORIO
41 11 15 00 : INSTRUMENTOS DE MEDICIÓN DEL PESO
41 11 16 00 : INSTRUMENTOS DE MEDIDA DE LONGITUD, ESPESOR O DISTANCIA
41 11 17 00 : INSTRUMENTOS Y ACCESORIOS DE VISIÓN Y OBSERVACIÓN
41 11 18 00 : EQUIPO DE EXAMEN NO DESTRUCTIVO
41 11 19 00 : INSTRUMENTOS INDICADORES Y DE REGISTRO
41 11 21 00 : TRANSDUCTORES
41 11 22 00 : INSTRUMENTOS DE MEDIDA DE TEMPERATURA Y CALOR
41 11 23 00 : INSTRUMENTOS DE MEDICIÓN DE LA HUMEDAD
41 11 24 00 : INSTRUMENTOS DE MEDIDA Y CONTROL DE LA PRESIÓN
41 11 28 00 : EQUIPO E INSTRUMENTOS RELACIONADOS CON EL TRANSPORTE
41 11 41 00 : INSTRUMENTOS SISMOLÓGICOS



CERTIFICADO DE INSCRIPCIÓN Y CLASIFICACIÓN EN EL REGISTRO DE PROPONENTES

Fecha expedición: 2009/2023 - 09:05:18

Recibo No. S000817667, Valor 62000

CÓDIGO DE VERIFICACIÓN zqFhsVSD2M

Verifique el contenido y confiabilidad de este certificado, ingresando a https://si.contecmaras.gov/visa/planilla/cv.php?empresa=38 y digite el respectivo código, para que visualice la imagen generada al momento de su expedición. La verificación se puede realizar de manera limitada, durante 60 días calendario contados a partir de la fecha de su expedición.

- 41 11 43 00 : INSTRUMENTOS HIDROLÓGICOS
42 12 15 00 : EQUIPO VETERINARIO
42 12 17 00 : MOBILIARIO CLÍNICO VETERINARIO
40 17 15 00 : TUBOS Y TUBERÍAS COMERCIALES
40 18 30 00 : TUBERÍAS DE CAUCHO Y PLÁSTICO
22 10 15 00 : MAQUINARIA PARA TRABAJO DE DESMONTE
22 10 16 00 : EQUIPO DE PAVIMENTACIÓN
22 10 17 00 : COMPONENTES DE EQUIPO PESADO
22 10 18 00 : GRÚAS DE ELEVACIÓN
22 10 20 00 : EQUIPO Y MAQUINARIA DE DEMOLICIÓN DE EDIFICIOS
24 14 15 00 : SUMINISTROS PARA SEGURIDAD Y PROTECCIÓN
24 11 18 00 : TANQUES Y CILINDROS Y SUS ACCESORIOS
25 10 16 00 : VEHÍCULOS DE TRANSPORTE DE PRODUCTOS Y MATERIALES
25 12 17 00 : EQUIPO Y SISTEMAS DE APOYO FERROVIARIO
27 11 15 00 : HERRAMIENTAS DE CORTE Y ENGAZADO Y PUNZONES
27 11 16 00 : HERRAMIENTAS DE VERFILAR
27 11 17 00 : LLAVES INGLÉSAS Y GUÍAS
27 11 18 00 : HERRAMIENTAS DE MEDIDA Y BOCETAJE
27 11 20 00 : HERRAMIENTAS MANUALES DE JARDINERÍA, AGRICULTURA Y FORESTACIÓN
27 11 21 00 : HERRAMIENTAS DE SUJECCIÓN Y FIJACIÓN
27 11 22 00 : HERRAMIENTAS DE ALBAÑILERÍA Y CONCRETO
27 11 23 00 : HERRAMIENTAS DE MARCAR
27 11 24 00 : HERRAMIENTAS DE INSECCIÓN Y AJUSTE
27 11 25 00 : HERRAMIENTAS PARA APALANCAR Y CURVAR
27 11 26 00 : HERRAMIENTAS PARA PRECINTAR
27 11 27 00 : HERRAMIENTAS MECANICAS
27 11 28 00 : CONEXIONES DE HERRAMIENTAS Y ACCESORIOS
27 11 29 00 : HERRAMIENTAS DISPENSADORAS
27 11 30 00 : CEPILLOS
27 11 31 00 : HERRAMIENTAS DE ARRASTRE
27 11 32 00 : JUEGOS DE HERRAMIENTAS
27 11 33 00 : HERRAMIENTAS MANUALES DE PRECISIÓN
27 13 15 00 : HERRAMIENTAS NEUMÁTICAS
27 13 17 00 : CILINDROS NEUMÁTICOS Y COMPONENTES
11 11 18 00 : ARCILLAS
30 17 17 00 : PRODUCTOS DE CRISTAL
31 21 15 00 : PINTURAS Y TAPA POROS
31 21 16 00 : ADITIVOS PARA PINTURAS
31 21 18 00 : DISOLVENTES Y DILUYENTES PARA PINTURAS
31 21 19 00 : APLICADORES DE PINTURA Y ACCESORIOS PARA PINTAR
12 16 25 00 : BOMPEORES DE EMULSIÓN
11 10 15 00 : MINERALES



CERTIFICADO DE INSCRIPCIÓN Y CLASIFICACIÓN EN EL REGISTRO DE PROPONENTES

Fecha expedición: 2009/2023 - 09:05:18

Recibo No. S000817667, Valor 62000

CÓDIGO DE VERIFICACIÓN zqFhsVSD2M

Verifique el contenido y confiabilidad de este certificado, ingresando a https://si.contecmaras.gov/visa/planilla/cv.php?empresa=38 y digite el respectivo código, para que visualice la imagen generada al momento de su expedición. La verificación se puede realizar de manera limitada, durante 60 días calendario contados a partir de la fecha de su expedición.

- 92 10 15 00 : SERVICIOS DE POLICIA
92 10 16 00 : SERVICIOS DE BOMBEROS
92 10 17 00 : SISTEMAS DE CARCELES Y PRISIONES
92 10 18 00 : SISTEMAS JUDICIALES
92 10 19 00 : SERVICIOS DE RESCATE
39 11 16 00 : ILUMINACIÓN EXTERIOR Y ARTEFACTOS
78 14 15 00 : SERVICIOS DE ORGANIZACIÓN DE TRANSPORTES
30 12 19 00 : MATERIALES PARA ESTABILIZACIÓN Y REFUERZO DE SUELOS
30 10 36 00 : PRODUCTOS ESTRUCTURALES
24 10 15 00 : CAMIONES INDUSTRIALES
46 16 15 00 : CONTROL DE TRÁFICO
40 17 16 00 : TUBOS Y TUBERÍAS INDUSTRIALES
40 17 17 00 : ADAPTADORES DE TUBOS
40 17 21 00 : CODOS PARA TUBOS
40 17 24 00 : TAPAS PARA TUBOS
40 17 25 00 : CONECTORES DE TUBOS
40 17 26 00 : ACOPLÉS DE TUBOS
40 17 28 00 : CODOS DE TUBOS
41 11 39 00 : EQUIPO PARA MEDICIÓN DE SUELOS
41 11 40 00 : EQUIPO DE MEDIDA DE ROCAS Y ESTRATOS
72 15 29 00 : SERVICIOS DE MONTAJE DE ACERO ESTRUCTURAL
30 10 24 00 : VARILLAS
93 14 20 00 : DESARROLLO URBANO
70 17 16 00 : SERVICIOS DE DRENAJE
93 14 19 00 : DESARROLLO RURAL
30 10 15 00 : ÁNGULOS
30 10 17 00 : VIGAS
30 10 18 00 : CONDUCTOS
30 16 17 00 : SUELOS
55 12 17 00 : SERIALIZACIÓN
12 16 49 00 : AGENTES DE IMPERMEABILIZACIÓN
40 10 17 00 : ENFRIAMIENTO
22 10 19 00 : MAQUINARIA Y ACCESORIOS DE CONSTRUCCIÓN DE EDIFICIOS
73 12 18 00 : SERVICIOS DE INDUSTRIA DE PRODUCTOS DE MINERALES NO METÁLICOS
40 14 16 00 : VALVULAS
40 14 17 00 : MATERIAL DE FERRETERIA Y ACCESORIOS
40 14 19 00 : CONDUCTOS
40 14 20 00 : MANGUERAS
72 15 11 90 : SERVICIOS DE CONSTRUCCIÓN DE PLOMERIA
72 12 13 00 : SERVICIOS DE CONSTRUCCIÓN DE TALLERES AUTOMOTRICES Y ESTACIONES DE SER...
72 15 36 00 : SERVICIOS DE TERMINADO INTERIOR, DOTACIÓN Y RENOVACIÓN
27 11 19 00 : HERRAMIENTAS GRUESAS Y DE ACABADO



CERTIFICADO DE INSCRIPCIÓN Y CLASIFICACIÓN EN EL REGISTRO DE PROPONENTES

Fecha expedición: 20/09/2023 - 09:05:18

Recibo No. S000817667, Valor 62000

CÓDIGO DE VERIFICACIÓN zqFhaVSD2M

Verifique el contenido y confiabilidad de este certificado, ingresando a https://sl.comfocameras.co/visa/planilla/cv.php?empresa=38 y digite el respectivo código, para que visualice la imagen generada al momento de su expedición. La verificación se puede realizar de manera limitada, durante 60 días calendario contados a partir de la fecha de su expedición.

- 72 14 10 00 : SERVICIOS DE CONSTRUCCIÓN DE AUTOPISTAS Y CARRETERAS
30 10 22 00 : PLANCHA
30 10 28 00 : PILOTAJE
31 12 17 00 : PIEZAS FUNDIDAS CENTRIFUGAS MECANIZADAS
31 37 11 00 : LADRILLOS REFRACTARIOS

*** EXPERIENCIA No. 241 :

NÚMERO CONSECUTIVO DEL CONTRATO: 746
CONTRATO CELEBRADO POR : 1 - EL PROPONENTE
NOMBRE DEL CONTRATISTA : CALING LIMITADA
NOMBRE DEL CONTRATANTE : MUNICIPIO DE GACHANTIVA
VALOR CONTRATADO EN SMMLV : 666,45

SG FM CL PR - DESCRIPCIÓN

- 95 10 16 00 : LOTES COMERCIALES
95 10 18 00 : LOTES DE TERRENOS GUBERNAMENTALES
95 12 17 00 : EDIFICIOS Y ESTRUCTURAS PÚBLICOS
95 12 23 00 : EDIFICIOS Y ESTRUCTURAS DE SALUD Y DEPORTIVAS
72 10 29 00 : SERVICIOS DE MANTENIMIENTO Y REPARACIÓN DE INSTALACIONES
72 10 33 00 : SERVICIOS DE MANTENIMIENTO Y REPARACIÓN DE INFRAESTRUCTURA
81 10 15 00 : INGENIERIA CIVIL Y ARQUITECTURA
72 14 11 00 : SERVICIOS DE CONSTRUCCIÓN Y REVESTIMIENTO Y PAVIMENTACIÓN DE INFRAEST...
72 14 12 00 : SERVICIOS DE CONSTRUCCIÓN MARINA
70 11 17 00 : PARQUES, JARDINES Y HUERTOS
95 11 16 00 : VIAS DE TRAFICO ABIERTO
95 12 16 00 : EDIFICIOS Y ESTRUCTURAS DE TRANSPORTE
72 10 15 00 : SERVICIOS DE APOYO PARA LA CONSTRUCCIÓN
72 15 27 00 : SERVICIOS DE INSTALACIÓN Y REPARACIÓN DE CONCRETO
72 12 11 00 : SERVICIOS DE CONSTRUCCIÓN DE EDIFICIOS COMERCIALES Y DE OFICINA
81 10 22 00 : INGENIERIA DE TRANSPORTE
11 15 00 : VIAS DE TRAFICO LIMITADO
14 16 00 : EDIFICIOS Y ESTRUCTURAS PREFABRICADOS RESIDENCIALES
14 16 00 : MANEJO DE CADENA DE SUMINISTROS
81 14 15 00 : CONTROL DE CALIDAD
30 12 17 00 : MATERIALES DE CONSTRUCCIÓN DE CAMINOS Y CARRILERAS
84 14 16 00 : AGENCIAS DE CREDITO PERSONAL
11 11 16 00 : PIEDRA
11 11 17 00 : ARENA
11 11 15 00 : BARRO Y TIERRA
42 24 15 00 : SUMINISTROS DE VACIADO DE ESCAYOLA Y TABLILLAS
49 24 15 00 : EQUIPO DE PARQUES INFANTILES
95 10 15 00 : LOTES RESIDENCIALES



CERTIFICADO DE INSCRIPCIÓN Y CLASIFICACIÓN EN EL REGISTRO DE PROPONENTES

Fecha expedición: 20/09/2023 - 09:05:18

Recibo No. S000817667, Valor 62000

CÓDIGO DE VERIFICACIÓN zqFhaVSD2M

Verifique el contenido y confiabilidad de este certificado, ingresando a https://sl.comfocameras.co/visa/planilla/cv.php?empresa=38 y digite el respectivo código, para que visualice la imagen generada al momento de su expedición. La verificación se puede realizar de manera limitada, durante 60 días calendario contados a partir de la fecha de su expedición.

- 95 12 18 00 : EDIFICIOS Y ESTRUCTURAS UTILITARIOS
95 12 19 00 : EDIFICIOS Y ESTRUCTURAS EDUCACIONALES Y DE ADMINISTRACIÓN
95 12 20 00 : EDIFICIOS Y ESTRUCTURAS HOSPITALARIAS
95 12 21 00 : EDIFICIOS Y ESTRUCTURAS DE ACOMODACIONES
95 12 24 00 : EDIFICIOS Y ESTRUCTURAS INDUSTRIALES
95 12 25 00 : EDIFICIOS Y ESTRUCTURAS AGRICOLAS Y DE CULTIVOS Y PESCA
95 12 26 00 : EDIFICIOS Y ESTRUCTURAS RELIGIOSAS
95 12 27 00 : EDIFICIOS Y ESTRUCTURAS DE DEFENSA
95 13 16 00 : EDIFICIOS Y ESTRUCTURAS COMERCIALES E INDUSTRIALES PORTÁTILES
95 14 18 00 : EDIFICIOS Y ESTRUCTURAS PREFABRICADOS DE EMERGENCIA Y ALIVIO
70 13 15 00 : PROTECCIÓN DEL TERRENO Y DEL SUELO
70 13 16 00 : PREPARACIÓN DEL TERRENO Y DEL SUELO
70 13 17 00 : GESTIÓN DEL TERRENO Y DEL SUELO
72 10 31 00 : INSTALACIÓN Y REPARACIÓN DE SERVICIOS DE BANDAS TRANSPORTADORAS
72 12 15 00 : SERVICIOS DE CONSTRUCCIÓN DE PLANTAS INDUSTRIALES
72 14 15 00 : SERVICIOS DE PREPARACIÓN DE TIERRAS
72 14 13 00 : SERVICIO DE CONSTRUCCIÓN DE FACILIDADES ATLÉTICAS Y RECREATIVAS
72 14 14 00 : SERVICIOS DE CONSTRUCCIÓN Y REPARACIÓN DE FACILIDADES DE DETENCIÓN
72 14 16 00 : SERVICIOS DE CONSTRUCCIÓN DE SISTEMAS DE TRANSITO MASIVO
72 14 17 00 : SERVICIOS DE ALQUILER O ARRENDAMIENTO DE EQUIPO Y MAQUINARIA DE CONSTRU...
72 15 13 00 : SERVICIOS DE PINTURA E INSTALACIÓN DE PAPEL DE COLGADURA
72 15 19 00 : SERVICIOS DE ALBAÑILERÍA Y MAESTRÍA
72 15 25 00 : SERVICIOS DE INSTALACIÓN DE PISOS
72 15 35 00 : SERVICIOS DE LIMPIEZA ESTRUCTURAL EXTERNA
72 15 39 00 : SERVICIO DE PREPARACIÓN DE OBRAS DE CONSTRUCCIÓN
72 15 45 00 : SERVICIOS DE MANTENIMIENTO E INSTALACIÓN DE EQUIPO PESADO
72 15 24 00 : SERVICIOS DE MONTAJE E INSTALACIÓN DE VENTANAS Y PUERTAS
72 15 44 00 : SERVICIOS DE MANTENIMIENTO Y FABRICACIÓN DE ACCESORIOS PARA TUBERIAS
73 18 10 00 : SERVICIOS DE MAQUINADO
73 18 19 00 : SERVICIOS DE SOLDADURA
73 15 17 00 : TRATAMIENTO DE MATERIALES
73 15 18 00 : SERVICIOS DE CONVERSIÓN
77 10 15 00 : EVALUACIÓN DE IMPACTO AMBIENTAL
77 10 16 00 : PLANEACIÓN AMBIENTAL
77 10 17 00 : SERVICIOS DE ASESORIA AMBIENTAL
77 10 18 00 : AUDITORIA AMBIENTAL
77 10 19 00 : SERVICIOS DE INVESTIGACIÓN DE CONTAMINACIÓN
77 10 20 00 : SERVICIOS DE REPORTE AMBIENTAL
77 11 15 00 : SERVICIOS DE SEGURIDAD AMBIENTAL
77 11 16 00 : REHABILITACIÓN AMBIENTAL
77 12 15 00 : CONTAMINACIÓN DEL AIRE
77 12 16 00 : CONTAMINACIÓN DEL SUELO



CERTIFICADO DE INSCRIPCIÓN Y CLASIFICACIÓN EN EL REGISTRO DE PROPONENTES

Fecha expedición: 20/09/2023 - 09:05:18

Recibo No. S000817667, Valor 62000

CÓDIGO DE VERIFICACIÓN zqFhaVSD2M

Verifique el contenido y confiabilidad de este certificado, ingresando a https://sl.comfocameras.co/visa/planilla/cv.php?empresa=38 y digite el respectivo código, para que visualice la imagen generada al momento de su expedición. La verificación se puede realizar de manera limitada, durante 60 días calendario contados a partir de la fecha de su expedición.

- 77 12 17 00 : CONTAMINACIÓN DEL AGUA
78 10 18 00 : TRANSPORTE DE CARGA POR CARRETERA
78 10 21 00 : SERVICIOS DE OLEODUCTOS
14 19 00 : SERVICIOS DE ALQUILER DE CONTENEDORES DE TRANSPORTE
0 16 00 : GERENCIA DE PROYECTOS
10 17 00 : GERENCIA INDUSTRIAL
80 11 17 00 : RECLUTAMIENTO DE PERSONAL
81 10 16 00 : INGENIERIA MECÁNICA
81 10 25 00 : SERVICIOS DE PERMISOS
81 10 26 00 : SERVICIOS DE MUESTREO
81 10 27 00 : SERVICIOS DE DISEÑO E INGENIERIA DE SISTEMAS INSTRUMENTADOS DE CONTROL
81 12 15 00 : ANÁLISIS ECONÓMICO
81 15 16 00 : CARTOGRAFÍA
81 15 17 00 : GEOLOGÍA
81 15 18 00 : OCEANOGRAFÍA E HIDROLOGÍA
81 15 19 00 : GEOFÍSICA
46 18 15 00 : ROPA DE SEGURIDAD
46 18 16 00 : CALZADO DE PROTECCIÓN
46 18 18 00 : PROTECCIÓN Y ACCESORIOS PARA LA VISIÓN
46 18 19 00 : PROTECTORES AUDITIVOS
46 18 20 00 : PROTECCIÓN DE LA RESPIRACIÓN
46 18 21 00 : EQUIPO Y SUMINISTROS ANTIESTÁTICOS
46 18 22 00 : EQUIPO DE APOYO ERGONÓMICO
46 18 23 00 : PROTECCIÓN ANTI CAÍDA Y EQUIPO DE RESCATE
46 18 24 00 : EQUIPO DE LIMPIEZA DE SEGURIDAD Y MATERIALES DE DESCONTAMINACIÓN
46 18 25 00 : ARMAS O DISPOSITIVOS DE SEGURIDAD PERSONAL
30 10 29 00 : FIDELAS
30 10 31 00 : FIDELAS
30 10 39 00 : FIDELAS
30 11 15 00 : CONCRETO Y MORTEROS
30 11 16 00 : CEMENTO Y CAL
30 11 18 00 : AGREGADOS
30 11 19 00 : ELEMENTOS PARA REFORZAR CONCRETO
30 12 15 00 : DERIVADOS BITUMINOSOS
30 12 16 00 : ASFALTOS
30 12 18 00 : MATERIALES DE ARQUITECTURA PAISAJÍSTICA
30 13 17 00 : AZULEJOS Y BALDOSAS
30 13 16 00 : LADRILLOS
30 14 15 00 : AISLAMIENTO TÉRMICO
30 14 16 00 : AISLAMIENTO ESPECIAL
30 14 17 00 : CAPAS DE SELLAMIENTO DE AISLAMIENTO
41 10 15 00 : EQUIPO Y SUMINISTROS PARA LA MEZCLA, LA DISPERSIÓN Y LA HOMOGENEIZACIÓN...



CERTIFICADO DE INSCRIPCIÓN Y CLASIFICACIÓN EN EL REGISTRO DE PROPONENTES

Fecha expedición: 20/09/2023 - 09:05:18

Recibo No. S000817667, Valor 62000

CÓDIGO DE VERIFICACIÓN zqFhaVSD2M

Verifique el contenido y confiabilidad de este certificado, ingresando a https://sl.comfocameras.co/visa/planilla/cv.php?empresa=38 y digite el respectivo código, para que visualice la imagen generada al momento de su expedición. La verificación se puede realizar de manera limitada, durante 60 días calendario contados a partir de la fecha de su expedición.

- 41 10 38 00 : EQUIPO Y SUMINISTROS PARA LA MEZCLA Y LA AGITACIÓN POR SACUDIDA O VARI...
41 10 39 00 : CENTRIFUGADORAS DE LABORATORIO Y ACCESORIOS
41 10 42 00 : EQUIPO Y SUMINISTROS DE PURIFICACIÓN DE AGUA PARA LABORATORIO
41 11 15 00 : INSTRUMENTOS DE MEDICIÓN DEL PESO
41 11 16 00 : INSTRUMENTOS DE MEDIDA DE LONGITUD, ESPESOR O USTANCIA
41 11 17 00 : INSTRUMENTOS Y ACCESORIOS DE VISIÓN Y OBSERVACIÓN
41 11 18 00 : EQUIPO DE EXAMEN NO DESTRUCTIVO
41 11 19 00 : INSTRUMENTOS INDICADORES Y DE REGISTRO
41 11 21 00 : TRANSDUCTORES
41 11 22 00 : INSTRUMENTOS DE MEDIDA DE TEMPERATURA Y CALOR
41 11 23 00 : INSTRUMENTOS DE MEDICIÓN DE LA HUMEDAD
41 11 24 00 : INSTRUMENTOS DE MEDIDA Y CONTROL DE LA PRESIÓN
41 11 28 00 : EQUIPO E INSTRUMENTOS RELACIONADOS CON EL TRANSPORTE
41 11 41 00 : INSTRUMENTOS SISMOLÓGICOS
41 11 43 00 : INSTRUMENTOS HIDROLÓGICOS
42 12 15 00 : EQUIPO VETERINARIO
42 12 17 00 : MOBILIARIO CLÍNICO VETERINARIO
40 17 15 00 : TUBOS Y TUBERIAS COMERCIALES
40 18 30 00 : TUBERIAS DE CAUCHO Y PLÁSTICO
22 10 15 00 : MAQUINARIA PARA TRABAJO DE DESMOLDE
22 10 16 00 : EQUIPO DE PAVIMENTACIÓN
22 10 17 00 : COMPONENTES DE EQUIPO PESADO
22 10 18 00 : GRÚAS DE ELEVACIÓN
22 10 20 00 : EQUIPO Y MAQUINARIA DE DEMOLICIÓN DE EDIFICIOS
24 14 15 00 : SUMINISTROS PARA SEGURIDAD Y PROTECCIÓN
24 11 18 00 : TANQUES Y CILINDROS Y SUS ACCESORIOS
25 10 16 00 : VEHICULOS DE TRANSPORTE DE PRODUCTOS Y MATERIALES
25 12 17 00 : EQUIPO Y SISTEMAS DE APOYO FERROVIARIO
27 11 15 00 : HERRAMIENTAS DE CORTE Y ENGARZADO Y PUNZONES
27 11 16 00 : HERRAMIENTAS DE PERFILAR
27 11 17 00 : LLAVES INGLÉSAS Y GUIAS
27 11 18 00 : HERRAMIENTAS DE MEDIDA Y BOCETAJE
27 11 20 00 : HERRAMIENTAS MANUALES DE JARDINERÍA, AGRICULTURA Y FORESTACIÓN
27 11 21 00 : HERRAMIENTAS DE SUJECCIÓN Y FIJACIÓN
27 11 22 00 : HERRAMIENTAS DE ALBAÑILERÍA Y CONCRETO
27 11 23 00 : HERRAMIENTAS DE MARCAR
27 11 24 00 : HERRAMIENTAS DE INSERCIÓN Y AJUSTE
27 11 25 00 : HERRAMIENTAS PARA APALANCAR Y CURVAR
27 11 26 00 : HERRAMIENTAS PARA PRECINTAR
27 11 27 00 : HERRAMIENTAS MECÁNICAS
27 11 28 00 : CONEXIONES DE HERRAMIENTAS Y ACCESORIOS
27 11 29 00 : HERRAMIENTAS DISPENSADORAS

245



CERTIFICADO DE INSCRIPCIÓN Y CLASIFICACIÓN EN EL REGISTRO DE PROPONENTES

Fecha expedición: 20/09/2023 - 09:05:18
Recibo No. S000617667, Valor 62000

CÓDIGO DE VERIFICACIÓN zqFhaV5D2M

Verifique el contenido y confiabilidad de este certificado, ingresando a https://si.contrataciones.gob.cl/verificar/verificar.php?empresa=38 y digite el respectivo código, para que visualice la imagen generada al momento de su expedición. La verificación se puede realizar de manera limitada, durante 60 días calendario contados a partir de la fecha de su expedición.

- 27 11 30 00 : CEPILLOS
27 11 31 00 : HERRAMIENTAS DE ARRASTRE
27 11 32 00 : JUEGOS DE HERRAMIENTAS
27 11 33 00 : HERRAMIENTAS MANUALES DE PRECISIÓN
27 13 15 00 : HERRAMIENTAS NEUMÁTICAS
27 13 17 00 : CILINDROS NEUMÁTICOS Y COMPONENTES
11 11 18 00 : ARCILLAS
30 17 17 00 : PRONTOCORTOS DE CRISTAL
31 21 15 00 : PINTURAS Y TAPA POROS
31 21 16 00 : ADITIVOS PARA PINTURAS
31 21 18 00 : DISOLVENTES Y DILUYENTES PARA PINTURAS
31 21 19 00 : APLICADORES DE PINTURA Y ACCESORIOS PARA PINTAR
12 16 25 00 : ROMPEDORES DE EMULSIÓN
11 10 15 00 : MINERALES
92 10 15 00 : SERVICIOS DE POLICÍA
92 10 16 00 : SERVICIOS DE BOMBEROS
92 10 17 00 : SISTEMAS DE CÁRCELES Y PRISIONES
92 10 18 00 : SISTEMAS JUDICIALES
92 10 19 00 : SERVICIOS DE RESCATE
39 11 16 00 : ILUMINACIÓN EXTERIOR Y ARTEFACTOS
78 14 15 00 : SERVICIOS DE ORGANIZACIÓN DE TRANSPORTES
30 12 19 00 : MATERIALES PARA ESTABILIZACIÓN Y REFUERZO DE SUELOS
30 10 36 00 : PRODUCTOS ESTRUCTURALES
24 10 15 00 : CAMIONES INDUSTRIALES
46 16 15 00 : CONTROL DE TRÁFICO
40 17 16 00 : TUBOS Y TUBERÍAS INDUSTRIALES
40 17 17 00 : ADAPTADORES DE TUBOS
40 17 21 00 : CODOS PARA TUBOS
40 17 24 00 : TAPAS PARA TUBOS
40 17 25 00 : CONECTORES DE TUBOS
40 17 26 00 : ACOPLERES DE TUBOS
40 17 23 00 : CODOS DE TUBOS
41 11 39 00 : EQUIPO PARA MEDICIÓN DE SUELOS
41 11 40 00 : EQUIPO DE MEDIDA DE ROCAS Y ESTRATOS
72 15 29 00 : SERVICIOS DE MONTAJE DE ACERO ESTRUCTURAL
30 10 24 00 : VARILLAS
93 14 20 00 : DESARROLLO URBANO
70 17 18 00 : SERVICIOS DE DRENAJE
93 14 19 00 : DESARROLLO RURAL
30 10 15 00 : ÁNGULOS
30 10 17 00 : VIGLAS
30 10 18 00 : CONDUCTOS



CERTIFICADO DE INSCRIPCIÓN Y CLASIFICACIÓN EN EL REGISTRO DE PROPONENTES

Fecha expedición: 20/09/2023 - 09:05:18
Recibo No. S000617667, Valor 62000

CÓDIGO DE VERIFICACIÓN zqFhaV5D2M

Verifique el contenido y confiabilidad de este certificado, ingresando a https://si.contrataciones.gob.cl/verificar/verificar.php?empresa=38 y digite el respectivo código, para que visualice la imagen generada al momento de su expedición. La verificación se puede realizar de manera limitada, durante 60 días calendario contados a partir de la fecha de su expedición.

- 30 16 17 00 : SUELOS
55 12 17 00 : SERIALIZACIÓN
12 16 49 00 : AGENTES DE IMPERMEABILIZACIÓN
40 10 17 00 : ENFRÍAMIENTO
22 10 19 00 : MAQUINARIA Y ACCESORIOS DE CONSTRUCCIÓN DE EDIFICIOS
73 12 18 00 : SERVICIOS DE INDUSTRIA DE PRODUCTOS DE MINERALES NO METÁLICOS
40 14 16 00 : VALVULAS
40 14 17 00 : MATERIAL DE FERRETERÍA Y ACCESORIOS
40 14 19 00 : CONDUCTOS
40 14 20 00 : MANGUERAS
72 15 11 00 : SERVICIOS DE CONSTRUCCIÓN DE PLOMERÍA
72 12 13 00 : SERVICIOS DE CONSTRUCCIÓN DE TALLERES AUTOMOTRICES Y ESTACIONES DE SER...
72 15 36 00 : SERVICIOS DE TERMINADO INTERIOR, DOTACIÓN Y REMODELACION
27 11 19 00 : HERRAMIENTAS GRUEGAS Y DE ACABADO

*** EXPERIENCIA No. 242 :
NÚMERO CONSECUTIVO DEL CONTRATO: 247
CONTRATO CELEBRADO POR : 1 - EL PROPONENTE
NOMBRE DEL CONTRATISTA : CALING LIMITADA
NOMBRE DEL CONTRATANTE : MUNICIPIO DE TIBANA
VALOR CONTRATADO EN SMLCV : 2880,23

- SG FR CL PR - DESCRIPCIÓN
95 10 16 00 : LOTES COMERCIALES
95 10 18 00 : LOTES DE TERRENOS GUBERNAMENTALES
95 12 17 00 : EDIFICIOS Y ESTRUCTURAS PÚBLICOS
95 12 23 00 : EDIFICIOS Y ESTRUCTURAS DE SALUD Y DEPORTIVAS
72 10 29 00 : SERVICIOS DE MANTENIMIENTO Y REPARACIÓN DE INSTALACIONES
81 10 33 00 : SERVICIOS DE MANTENIMIENTO Y REPARACIÓN DE INFRAESTRUCTURA
82 10 15 00 : INGENIERÍA CIVIL Y ARQUITECTURA
72 14 11 00 : SERVICIOS DE CONSTRUCCIÓN Y REVESTIMIENTO Y PAVIMENTACIÓN DE INFRAEST...
72 14 12 00 : SERVICIOS DE CONSTRUCCIÓN MARINA
70 11 17 00 : PARQUES, JARDINES Y HUERTOS
95 11 16 00 : VÍAS DE TRÁFICO ABIERTO
95 12 16 00 : EDIFICIOS Y ESTRUCTURAS DE TRANSPORTE
72 10 15 00 : SERVICIOS DE APOYO PARA LA CONSTRUCCIÓN
72 15 27 00 : SERVICIOS DE INSTALACIÓN Y REPARACIÓN DE CONCRETO
72 12 11 00 : SERVICIOS DE CONSTRUCCIÓN DE EDIFICIOS COMERCIALES Y DE OFICINA
81 10 22 00 : INGENIERÍA DE TRANSPORTE
95 11 15 00 : VÍAS DE TRÁFICO LIMITADO
95 14 16 00 : EDIFICIOS Y ESTRUCTURAS PREFABRICADOS RESIDENCIALES
81 14 16 00 : MANEJO DE CADENA DE SUMINISTROS



CERTIFICADO DE INSCRIPCIÓN Y CLASIFICACIÓN EN EL REGISTRO DE PROPONENTES

Fecha expedición: 20/09/2023 - 09:05:18
Recibo No. S000617667, Valor 62000

CÓDIGO DE VERIFICACIÓN zqFhaV5D2M

Verifique el contenido y confiabilidad de este certificado, ingresando a https://si.contrataciones.gob.cl/verificar/verificar.php?empresa=38 y digite el respectivo código, para que visualice la imagen generada al momento de su expedición. La verificación se puede realizar de manera limitada, durante 60 días calendario contados a partir de la fecha de su expedición.

- 81 14 15 00 : CONTROL DE CALIDAD
30 12 17 00 : MATERIALES DE CONSTRUCCIÓN DE CAMINOS Y CARRILERAS
84 14 16 00 : AGENCIAS DE CRÉDITO PERSONAL
11 11 16 00 : PIEDRA
11 11 17 00 : ARENA
11 11 15 00 : BARRO Y TIERRA
42 24 15 00 : SUMINISTROS DE VACIADO DE ESCAYOLA Y TABLILLAS
49 24 15 00 : EQUIPO DE PARQUES INFANTILES
95 10 15 00 : LOTES RESIDENCIALES
95 12 16 00 : EDIFICIOS Y ESTRUCTURAS EDUCACIONALES Y DE ADMINISTRACIÓN
95 12 19 00 : EDIFICIOS Y ESTRUCTURAS EDUCACIONALES Y DE ADMINISTRACIÓN
95 12 20 00 : EDIFICIOS Y ESTRUCTURAS HOSPITALARIAS
95 12 21 00 : EDIFICIOS Y ESTRUCTURAS DE ACOMODACIONES
95 12 24 00 : EDIFICIOS Y ESTRUCTURAS INDUSTRIALES
95 12 25 00 : EDIFICIOS Y ESTRUCTURAS AGRÍCOLAS Y DE CULTIVOS Y PESCA
95 12 26 00 : EDIFICIOS Y ESTRUCTURAS RELIGIOSAS
95 12 27 00 : EDIFICIOS Y ESTRUCTURAS DE DEFENSA
95 13 16 00 : EDIFICIOS Y ESTRUCTURAS COMERCIALES E INDUSTRIALES PORTÁTILES
95 14 18 00 : EDIFICIOS Y ESTRUCTURAS PREFABRICADOS DE EMERGENCIA Y ALIVIO
70 13 15 00 : PROTECCIÓN DEL TERRENO Y DEL SUELO
70 13 16 00 : PREPARACIÓN DEL TERRENO Y DEL SUELO
70 13 17 00 : GESTIÓN DEL TERRENO Y DEL SUELO
72 10 21 00 : INSTALACIÓN Y REPARACIÓN DE SERVICIOS DE BANDAS TRANSPORTADORAS
72 12 15 00 : SERVICIOS DE CONSTRUCCIÓN DE TIERRAS
72 14 15 00 : SERVICIOS DE PREPARACIÓN DE PLANTAS INDUSTRIALES
72 14 13 00 : SERVICIO DE CONSTRUCCIÓN DE FACILIDADES ATLÉTICAS Y RECREATIVAS
72 14 14 00 : SERVICIOS DE CONSTRUCCIÓN Y REPARACIÓN DE FACILIDADES DE DETENCIÓN
72 14 16 00 : SERVICIOS DE CONSTRUCCIÓN DE SISTEMAS DE TRANSITO MASIVO
72 14 17 00 : SERVICIOS DE ALQUILER O ARRENDAMIENTO DE EQUIPO Y MAQUINARIA DE CONSTRU...
72 15 13 00 : SERVICIOS DE PINTURA E INSTALACIÓN DE PAPEL DE COLGADURA
72 15 19 00 : SERVICIOS DE ALBAÑILERÍA Y MAPOSTERIA
72 15 25 00 : SERVICIOS DE INSTALACIÓN DE PISOS
72 15 35 00 : SERVICIOS DE LIMPIEZA ESTRUCTURAL EXTERNA
72 15 39 00 : SERVICIO DE PREPARACIÓN DE OBRAS DE CONSTRUCCIÓN
72 15 45 00 : SERVICIOS DE MANTENIMIENTO E INSTALACIÓN DE EQUIPO PESADO
72 15 24 00 : SERVICIOS DE MONTAJE E INSTALACIÓN DE VENTANAS Y PUERTAS
72 15 44 00 : SERVICIOS DE MANTENIMIENTO Y FABRICACIÓN DE ACCESORIOS PARA TUBERÍAS
73 18 10 00 : SERVICIOS DE MAQUINADO
73 18 19 00 : SERVICIOS DE SOLDADURA
73 15 17 00 : TRATAMIENTO DE MATERIALES
73 15 18 00 : SERVICIOS DE CONVERSIÓN
77 10 15 00 : EVALUACIÓN DE IMPACTO AMBIENTAL



CERTIFICADO DE INSCRIPCIÓN Y CLASIFICACIÓN EN EL REGISTRO DE PROPONENTES

Fecha expedición: 20/09/2023 - 09:05:18
Recibo No. S000617667, Valor 62000

CÓDIGO DE VERIFICACIÓN zqFhaV5D2M

Verifique el contenido y confiabilidad de este certificado, ingresando a https://si.contrataciones.gob.cl/verificar/verificar.php?empresa=38 y digite el respectivo código, para que visualice la imagen generada al momento de su expedición. La verificación se puede realizar de manera limitada, durante 60 días calendario contados a partir de la fecha de su expedición.

- 77 10 16 00 : PLANEACIÓN AMBIENTAL
77 10 17 00 : SERVICIOS DE ASESORÍA AMBIENTAL
77 10 18 00 : AUDITORÍA AMBIENTAL
77 10 19 00 : SERVICIOS DE INVESTIGACIÓN DE CONTAMINACIÓN
77 10 20 00 : SERVICIOS DE REPORTE AMBIENTAL
77 11 15 00 : SERVICIOS DE SEGURIDAD AMBIENTAL
77 11 16 00 : REHABILITACIÓN AMBIENTAL
77 12 15 00 : CONTAMINACIÓN DEL AIRE
77 12 16 00 : CONTAMINACIÓN DEL SUELO
77 12 17 00 : CONTAMINACIÓN DEL AGUA
78 20 18 00 : TRANSPORTE DE CARGA POR CARRETERA
78 10 21 00 : SERVICIOS DE OLEODUCTOS
78 14 19 00 : SERVICIOS DE ALQUILER DE CONTENEDORES DE TRANSPORTE
80 10 16 00 : GERENCIA DE PROYECTOS
80 10 17 00 : GERENCIA INDUSTRIAL
80 11 17 00 : RECLUTAMIENTO DE PERSONAL
81 10 16 00 : INGENIERÍA MECÁNICA
81 10 25 00 : SERVICIOS DE PERMISOS
81 10 26 00 : SERVICIOS DE MUESTREO
81 10 27 00 : SERVICIOS DE DISEÑO E INGENIERÍA DE SISTEMAS INSTRUMENTADOS DE CONTROL
81 12 15 00 : ANÁLISIS ECONÓMICO
81 15 16 00 : CARTOGRAFÍA
81 15 17 00 : GEOLOGÍA
81 15 18 00 : OCEANOGRAFÍA E HIDROLOGÍA
81 15 19 00 : GEOFÍSICA
46 18 15 00 : ROPA DE SEGURIDAD
46 18 16 00 : CALZADO DE PROTECCIÓN
46 18 18 00 : PROTECCIÓN Y ACCESORIOS PARA LA VISIÓN
46 18 19 00 : PROTECTORES AUDITIVOS
46 18 20 00 : PROTECCIÓN DE LA RESPIRACIÓN
46 18 21 00 : EQUIPO Y SUMINISTROS ANTIESTÁTICOS
46 18 22 00 : EQUIPO DE APOYO ERGONÓMICO
46 18 23 00 : PROTECCIÓN ANTI CAÍDA Y EQUIPO DE RESCATE
46 18 24 00 : EQUIPO DE LIMPIEZA DE SEGURIDAD Y MATERIALES DE DESCONTAMINACIÓN
46 18 25 00 : ARMAS O DISPOSITIVOS DE SEGURIDAD PERSONAL
30 10 29 00 : PILARES
30 10 31 00 : RIELES
30 10 39 00 : EVES
28 11 15 00 : CONCRETO Y MORTEROS
39 11 16 00 : CEMENTO Y CAL
39 11 18 00 : AGREGADOS
30 11 19 00 : ELEMENTOS PARA REFORZAR CONCRETO



CERTIFICADO DE INSCRIPCIÓN Y CLASIFICACIÓN EN EL REGISTRO DE PROPONENTES

Fecha expedición: 2009/2023 - 09:05:18
Recibo No. S000817667, Valor 62000

CÓDIGO DE VERIFICACIÓN zqFhv5D228

Verifique el contenido y confiabilidad de este certificado, ingresando a https://si.comfocameras.com/verificar/cv.php?empresa=38 y digite el respectivo código, para que visualice la imagen generada al momento de su expedición. La verificación se puede realizar de manera ilimitada, durante 60 días calendario contados a partir de la fecha de su expedición.

- 30 12 15 00 : DERIVADOS BITUMINOSOS
30 12 16 00 : ASFALTOS
30 12 18 00 : MATERIALES DE ARQUITECTURA PAISAJÍSTICA
30 13 17 00 : AZULEJOS Y BALDOSAS
30 13 16 00 : LADRILLOS
30 14 15 00 : AISLAMIENTO TÉRMICO
30 14 16 00 : AISLAMIENTO ESPECIAL
30 14 17 00 : CAPAS DE SELLAMIENTO DE AISLAMIENTO
41 10 15 00 : EQUIPO Y SUMINISTROS PARA LA MEZCLA, LA DISPERSIÓN Y LA HOMOGENEIZACIÓN...
41 10 38 00 : EQUIPO Y SUMINISTROS PARA LA MEZCLA Y LA AGITACIÓN POR SACUDIDA O VARI...
41 10 39 00 : CENTRIFUGADORAS DE LABORATORIO Y ACCESORIOS
41 10 42 00 : EQUIPO Y SUMINISTROS DE PURIFICACIÓN DE AGUA PARA LABORATORIO
41 11 15 00 : INSTRUMENTOS DE MEDICIÓN DEL PESO
41 11 16 00 : INSTRUMENTOS DE MEDIDA DE LONGITUD, ESPESOR O DISTANCIA
41 11 17 00 : INSTRUMENTOS Y ACCESORIOS DE VISIÓN Y OBSERVACIÓN
41 11 18 00 : EQUIPO DE EXAMEN NO DESTRUCTIVO
41 11 19 00 : INSTRUMENTOS INDICADORES Y DE REGISTRO
41 11 21 00 : TRANSDUCTORES
41 11 22 00 : INSTRUMENTOS DE MEDIDA DE TEMPERATURA Y CALOR
41 11 23 00 : INSTRUMENTOS DE MEDICIÓN DE LA HUMEDAD
41 11 24 00 : INSTRUMENTOS DE MEDIDA Y CONTROL DE LA PRESIÓN
41 11 28 00 : EQUIPO E INSTRUMENTOS RELACIONADOS CON EL TRANSPORTE
41 11 41 00 : INSTRUMENTOS SISMOLÓGICOS
41 11 43 00 : INSTRUMENTOS HIDROLÓGICOS
42 12 15 00 : EQUIPO VETERINARIO
42 12 17 00 : MOBILIARIO CLÍNICO VETERINARIO
40 17 15 00 : TUBOS Y TUBERÍAS COMERCIALES
40 13 30 00 : TUBERÍAS DE CAUCHO Y PLÁSTICO
22 10 15 00 : MAQUINARIA PARA TRABAJO DE DESMONTE
22 10 16 00 : EQUIPO DE PAVIMENTACIÓN
22 10 17 00 : COMPONENTES DE EQUIPO PESADO
10 18 00 : GRÚAS DE ELEVACIÓN
10 20 00 : EQUIPO Y MAQUINARIA DE DEMOLICIÓN DE EDIFICIOS
24 14 15 00 : SUMINISTROS PARA SEGURIDAD Y PROTECCIÓN
24 11 18 00 : TANQUES Y CILINDROS Y SUS ACCESORIOS
25 10 16 00 : VEHÍCULOS DE TRANSPORTE DE PRODUCTOS Y MATERIALES
25 12 17 00 : EQUIPO Y SISTEMAS DE APOYO FERROVIARIO
27 11 15 00 : HERRAMIENTAS DE CORTE Y ENGARGADO Y PUNZONES
27 11 16 00 : HERRAMIENTAS DE PERFILAR
27 11 17 00 : LLAVES INGLÉSAS Y GUÍAS
27 11 18 00 : HERRAMIENTAS DE MEDIDA Y BOCETAJE
27 11 20 00 : HERRAMIENTAS MANUALES DE JARDINERÍA, AGRICULTURA Y FORESTACIÓN

246



CERTIFICADO DE INSCRIPCIÓN Y CLASIFICACIÓN EN EL REGISTRO DE PROPONENTES

Fecha expedición: 2009/2023 - 09:05:18
Recibo No. S000817667, Valor 62000

CÓDIGO DE VERIFICACIÓN zqFhv5D228

Verifique el contenido y confiabilidad de este certificado, ingresando a https://si.comfocameras.com/verificar/cv.php?empresa=38 y digite el respectivo código, para que visualice la imagen generada al momento de su expedición. La verificación se puede realizar de manera ilimitada, durante 60 días calendario contados a partir de la fecha de su expedición.

- 27 11 21 00 : HERRAMIENTAS DE SUJECIÓN Y FIJACIÓN
27 11 22 00 : HERRAMIENTAS DE ALBAÑILERÍA Y CONCRETO
27 11 23 00 : HERRAMIENTAS DE MARCAR
27 11 24 00 : HERRAMIENTAS DE INSERCIÓN Y AJUSTE
27 11 25 00 : HERRAMIENTAS PARA APALANCAR Y CURVAR
27 11 26 00 : HERRAMIENTAS PARA PRECINTAR
27 11 27 00 : HERRAMIENTAS MECÁNICAS
27 11 28 00 : CONEXIONES DE HERRAMIENTAS Y ACCESORIOS
27 11 29 00 : HERRAMIENTAS DISPENSADORAS
27 11 30 00 : CEPILLOS
27 11 31 00 : HERRAMIENTAS DE ARRASTRE
27 11 32 00 : JUEGOS DE HERRAMIENTAS
27 11 33 00 : HERRAMIENTAS MANUALES DE PRECISIÓN
27 13 15 00 : HERRAMIENTAS NEUMÁTICAS
27 13 17 00 : CILINDROS NEUMÁTICOS Y COMPONENTES
11 11 13 00 : ARCILLAS
30 17 17 00 : PRODUCTOS DE CRISTAL
31 21 15 00 : PINTURAS Y TAPA POROS
31 21 16 00 : ADITIVOS PARA PINTURAS
31 21 18 00 : DISOLVENTES Y DILUYENTES PARA PINTURAS
31 21 19 00 : APLICADORES DE PINTURA Y ACCESORIOS PARA PINTAR
12 16 25 00 : ROMPEDORES DE EMULSIÓN
11 10 15 00 : MINERALES
92 10 15 00 : SERVICIOS DE POLICIA
92 10 16 00 : SERVICIOS DE BOMBEROS
92 10 17 00 : SISTEMAS DE CÁRCELES Y PRISIONES
92 10 18 00 : SISTEMAS JUDICIALES
92 10 19 00 : SERVICIOS DE RESCATE
39 11 16 00 : ILUMINACIÓN EXTERIOR Y ARTEFACTOS
79 14 15 00 : SERVICIOS DE ORGANIZACIÓN DE TRANSPORTES
30 12 19 00 : MATERIALES PARA ESTABILIZACIÓN Y REFUERZO DE SUELOS
30 10 36 00 : PRODUCTOS ESTRUCTURALES
24 10 15 00 : CAMIONES INDUSTRIALES
46 16 15 00 : CONTROL DE TRÁFICO
40 17 16 00 : TUBOS Y TUBERÍAS INDUSTRIALES
40 17 17 00 : ADAPTADORES DE TUBOS
40 17 21 00 : CODOS PARA TUBOS
40 17 24 00 : TABAS PARA TUBOS
40 17 25 00 : CONECTORES DE TUBOS
40 17 26 00 : ACOPLES DE TUBOS
40 17 28 00 : CODOS DE TUBOS
41 11 39 00 : EQUIPO PARA MEDICIÓN DE SUELOS



CERTIFICADO DE INSCRIPCIÓN Y CLASIFICACIÓN EN EL REGISTRO DE PROPONENTES

Fecha expedición: 2009/2023 - 09:05:18
Recibo No. S000817667, Valor 62000

CÓDIGO DE VERIFICACIÓN zqFhv5D228

Verifique el contenido y confiabilidad de este certificado, ingresando a https://si.comfocameras.com/verificar/cv.php?empresa=38 y digite el respectivo código, para que visualice la imagen generada al momento de su expedición. La verificación se puede realizar de manera ilimitada, durante 60 días calendario contados a partir de la fecha de su expedición.

- 41 11 40 00 : EQUIPO DE MEDIDA DE ROCAS Y ESTRATOS
72 15 29 00 : SERVICIOS DE MONTAJE DE ACERO ESTRUCTURAL
30 10 24 00 : VARILLAS
14 20 00 : DESARROLLO URBANO
7 13 00 : SERVICIOS DE URBANISMO
14 19 00 : DESARROLLO RURAL
30 10 15 00 : ANCILOS
30 10 17 00 : VIGAS
30 10 18 00 : CONDUCTOS
30 16 17 00 : SUELOS
55 12 17 00 : SERIALIZACIÓN
12 16 49 00 : AGENTES DE IMPERMEABILIZACIÓN
40 10 17 00 : ENRIAMIENTO
22 10 19 00 : MAQUINARIA Y ACCESORIOS DE CONSTRUCCIÓN DE EDIFICIOS
73 12 18 00 : SERVICIOS DE INDUSTRIA DE PRODUCTOS DE MINERALES NO METÁLICOS
40 14 16 00 : VALVULAS
40 14 17 00 : MATERIAL DE FERRETERÍA Y ACCESORIOS
40 14 19 00 : CONDUCTOS
40 14 20 00 : MANGUERAS
72 15 11 00 : SERVICIOS DE CONSTRUCCIÓN DE PLOMERÍA
72 12 13 00 : SERVICIOS DE CONSTRUCCIÓN DE TALLERES AUTOMOTRICES Y ESTACIONES DE SER...
72 15 36 00 : SERVICIOS DE TERMINADO INTERIOR, DOTACIÓN Y REMODELACIÓN
27 11 19 00 : HERRAMIENTAS GRUESAS Y DE ACABADO

*** EXPERIENCIA No. 243 :
NÚMERO CONSECUTIVO DEL CONTRATO: 243
CONTRATO CELEBRADO POR : 1 - EL PROPONENTE
NOMBRE DEL CONTRATISTA : CALLING LIMITADA
NOMBRE DEL CONTRATANTE : MUNICIPIO DE SANTA ROSA DE VITERBO
VALOR CONTRATADO EN S/MLV : 369,86

- SG FM CL PR - DESCRIPCIÓN
95 10 16 00 : LOTES COMERCIALES
95 10 18 00 : LOTES DE TERRENOS GUBERNAMENTALES
95 12 17 00 : EDIFICIOS Y ESTRUCTURAS PÚBLICOS
95 12 23 00 : EDIFICIOS Y ESTRUCTURAS DE SALUD Y DEPORTIVAS
72 10 29 00 : SERVICIOS DE MANTENIMIENTO Y REPARACIÓN DE INSTALACIONES
72 10 33 00 : SERVICIOS DE MANTENIMIENTO Y REPARACIÓN DE INFRAESTRUCTURA
81 10 15 00 : INGENIERÍA CIVIL Y ARQUITECTURA
72 14 11 00 : SERVICIOS DE CONSTRUCCIÓN Y REVESTIMIENTO Y PAVIMENTACIÓN DE INFRAEST...
72 14 12 00 : SERVICIOS DE CONSTRUCCIÓN MARINA
70 11 17 00 : PARQUES, JARDINES Y HUERTOS



CERTIFICADO DE INSCRIPCIÓN Y CLASIFICACIÓN EN EL REGISTRO DE PROPONENTES

Fecha expedición: 2009/2023 - 09:05:18
Recibo No. S000817667, Valor 62000

CÓDIGO DE VERIFICACIÓN zqFhv5D228

Verifique el contenido y confiabilidad de este certificado, ingresando a https://si.comfocameras.com/verificar/cv.php?empresa=38 y digite el respectivo código, para que visualice la imagen generada al momento de su expedición. La verificación se puede realizar de manera ilimitada, durante 60 días calendario contados a partir de la fecha de su expedición.

- 95 11 16 00 : VIAS DE TRÁFICO ABIERTO
95 12 16 00 : EDIFICIOS Y ESTRUCTURAS DE TRANSPORTE
72 10 15 00 : SERVICIOS DE APOYO PARA LA CONSTRUCCIÓN
72 15 27 00 : SERVICIOS DE INSTALACIÓN Y REPARACIÓN DE CONCRETO
72 12 11 00 : SERVICIOS DE CONSTRUCCIÓN DE EDIFICIOS COMERCIALES Y DE OFICINA
81 10 22 00 : INGENIERÍA DE TRANSPORTE
95 11 15 00 : VIAS DE TRÁFICO LIMITADO
55 14 16 00 : EDIFICIOS Y ESTRUCTURAS PREFABRICADOS RESIDENCIALES
81 14 16 00 : MANEJO DE CADENA DE SUMINISTROS
81 14 15 00 : CONTROL DE CALIDAD
30 12 17 00 : MATERIALES DE CONSTRUCCIÓN DE CAMINOS Y CARRILERAS
84 14 16 00 : AGENCIAS DE CRÉDITO PERSONAL
11 11 16 00 : PIEDRA
11 11 17 00 : ARENA
11 11 15 00 : BARRO Y TIERRA
42 24 15 00 : SUMINISTROS DE VACIADO DE ESCAYOLA Y TABILLAS
49 24 15 00 : EQUIPO DE PARQUES INFANTILES
95 10 15 00 : LOTES RESIDENCIALES
95 12 18 00 : EDIFICIOS Y ESTRUCTURAS UTILITARIOS
95 12 19 00 : EDIFICIOS Y ESTRUCTURAS EDUCACIONALES Y DE ADMINISTRACIÓN
95 12 20 00 : EDIFICIOS Y ESTRUCTURAS HOSPITALARIAS
95 12 21 00 : EDIFICIOS Y ESTRUCTURAS DE ACOMODACIONES
95 12 24 00 : EDIFICIOS Y ESTRUCTURAS INDUSTRIALES
95 12 25 00 : EDIFICIOS Y ESTRUCTURAS AGRÍCOLAS Y DE CULTIVOS Y PESCA
95 12 26 00 : EDIFICIOS Y ESTRUCTURAS RELIGIOSAS
95 12 27 00 : EDIFICIOS Y ESTRUCTURAS DE DEFENSA
95 13 16 00 : EDIFICIOS Y ESTRUCTURAS COMERCIALES E INDUSTRIALES PORTÁTILES
95 14 18 00 : EDIFICIOS Y ESTRUCTURAS PREFABRICADOS DE EMERGENCIA Y ALIVIO
70 13 15 00 : PROTECCIÓN DEL TERRENO Y DEL SUELO
70 13 16 00 : PREPARACIÓN DEL TERRENO Y DEL SUELO
70 15 17 00 : GESTIÓN DEL TERRENO Y DEL SUELO
72 10 31 00 : INSTALACIÓN Y REPARACIÓN DE SERVICIOS DE BANDAS TRANSPORTADORAS
72 12 15 00 : SERVICIOS DE CONSTRUCCIÓN DE PLANTAS INDUSTRIALES
72 14 15 00 : SERVICIOS DE PREPARACIÓN DE TIERRAS
72 14 13 00 : SERVICIO DE CONSTRUCCIÓN DE FACILIDADES ATLÉTICAS Y RECREATIVAS
72 14 14 00 : SERVICIOS DE CONSTRUCCIÓN Y REPARACIÓN DE FACILIDADES DE DETENCIÓN
72 14 16 00 : SERVICIOS DE CONSTRUCCIÓN DE SISTEMAS DE TRANSITO MASIVO
72 14 17 00 : SERVICIOS DE ALQUILER O ARRENDAMIENTO DE EQUIPO Y MAQUINARIA DE CONSTRU...
72 15 13 00 : SERVICIOS DE PINTURA E INSTALACIÓN DE PAPEL DE COLGADURA
72 15 19 00 : SERVICIOS DE ALBAÑILERÍA Y MAMPRESTERÍA
72 15 25 00 : SERVICIOS DE INSTALACIÓN DE PISOS
72 15 35 00 : SERVICIOS DE LIMPIEZA ESTRUCTURAL EXTERNA

**CERTIFICADO DE INSCRIPCIÓN Y CLASIFICACIÓN EN EL REGISTRO DE PROPONENTES**Fecha expedición: 20/09/2023 - 09:05:18
Recibo No. S000817667, Valor 62000

CÓDIGO DE VERIFICACIÓN zqFhaVSD2M

Verifique el contenido y confiabilidad de este certificado, ingresando a <https://si.comercio.comercio.com/verificar/cv.php?empresa=36> y digite el respectivo código, para que visualice la imagen generada al momento de su expedición. La verificación se puede realizar de manera limitada, durante 60 días calendario contados a partir de la fecha de su expedición.

- 72 15 39 00 : SERVICIO DE PREPARACIÓN DE OBRAS DE CONSTRUCCIÓN
- 72 15 45 00 : SERVICIOS DE MANTENIMIENTO E INSTALACIÓN DE EQUIPO PESADO
- 72 15 24 00 : SERVICIOS DE MONTAJE E INSTALACIÓN DE VENTANAS Y PUERTAS
- 72 15 44 00 : SERVICIOS DE MANTENIMIENTO Y FABRICACIÓN DE ACCESORIOS PARA TUBERÍAS
- 73 18 10 00 : SERVICIOS DE MAQUINADO
- 73 18 19 00 : SERVICIOS DE SOLDADURA
- 73 15 17 00 : TRATAMIENTO DE MATERIALES
- 73 15 18 00 : SERVICIOS DE CONVERSIÓN
- 77 10 15 00 : EVALUACIÓN DE IMPACTO AMBIENTAL
- 77 10 16 00 : PLANEACIÓN AMBIENTAL
- 77 10 17 00 : SERVICIOS DE ASESORIA AMBIENTAL
- 77 10 18 00 : AUDITORÍA AMBIENTAL
- 77 10 19 00 : SERVICIOS DE INVESTIGACIÓN DE CONTAMINACIÓN
- 77 10 20 00 : SERVICIOS DE REPORTE AMBIENTAL
- 77 11 15 00 : SERVICIOS DE SEGURIDAD AMBIENTAL
- 77 11 16 00 : REHABILITACIÓN AMBIENTAL
- 77 12 15 00 : CONTAMINACIÓN DEL AIRE
- 77 12 16 00 : CONTAMINACIÓN DEL SUELO
- 77 12 17 00 : CONTAMINACIÓN DEL AGUA
- 78 10 18 00 : TRANSPORTE DE CARGA POR CARRETERA
- 78 10 21 00 : SERVICIOS DE OLEODUCTOS
- 78 14 19 00 : SERVICIOS DE ALQUILER DE CONTENEDORES DE TRANSPORTE
- 80 10 16 00 : GERENCIA DE PROYECTOS
- 80 10 17 00 : GERENCIA INDUSTRIAL
- 80 11 17 00 : RECLUTAMIENTO DE PERSONAL
- 81 10 16 00 : INGENIERÍA MECÁNICA
- 81 10 25 00 : SERVICIOS DE PERMISOS
- 81 10 26 00 : SERVICIOS DE MUESTREO
- 81 10 27 00 : SERVICIOS DE DISEÑO E INGENIERÍA DE SISTEMAS INSTRUMENTADOS DE CONTROL
- 81 12 15 00 : ANÁLISIS ECONÓMICO
- 82 15 16 00 : CARTOGRAFÍA
- 81 15 17 00 : GEOLOGÍA
- 81 15 18 00 : OCEANOGRAFÍA E HIDROLOGÍA
- 81 15 19 00 : GEOFÍSICA
- 46 18 15 00 : ROPA DE SEGURIDAD
- 46 18 16 00 : CALZADO DE PROTECCIÓN
- 46 18 18 00 : PROTECCIÓN Y ACCESORIOS PARA LA VISIÓN
- 46 18 19 00 : PROTECTORES AUDITIVOS
- 46 18 20 00 : PROTECCIÓN DE LA RESPIRACIÓN
- 46 18 21 00 : EQUIPO Y SUMINISTROS ANTISTÁTICOS
- 46 18 22 00 : EQUIPO DE APOYO ERGONÓMICO
- 46 18 23 00 : PROTECCIÓN ANTI CAÍDA Y EQUIPO DE RESCATE

Página 789 de 1.448

**CERTIFICADO DE INSCRIPCIÓN Y CLASIFICACIÓN EN EL REGISTRO DE PROPONENTES**Fecha expedición: 20/09/2023 - 09:05:18
Recibo No. S000817667, Valor 62000

CÓDIGO DE VERIFICACIÓN zqFhaVSD2M

Verifique el contenido y confiabilidad de este certificado, ingresando a <https://si.comercio.comercio.com/verificar/cv.php?empresa=36> y digite el respectivo código, para que visualice la imagen generada al momento de su expedición. La verificación se puede realizar de manera limitada, durante 60 días calendario contados a partir de la fecha de su expedición.

- 46 18 24 00 : EQUIPO DE LIMPIEZA DE SEGURIDAD Y MATERIALES DE DESCONTAMINACIÓN
- 46 18 25 00 : ARMAS O DISPOSITIVOS DE SEGURIDAD PERSONAL
- 30 10 29 00 : PILARES
- 30 10 31 00 : MIELES
- 30 10 39 00 : REJES
- 30 11 15 00 : CONCRETO Y MORTEROS
- 30 11 16 00 : CEMENTO Y CAL
- 30 11 18 00 : ACEROSADOS
- 30 11 19 00 : ELEMENTOS PARA REFORZAR CONCRETO
- 30 12 15 00 : DERIVADOS BITUMINOSOS
- 30 12 16 00 : ASFALTOS
- 30 12 18 00 : MATERIALES DE ARQUITECTURA PAISAJÍSTICA
- 30 13 17 00 : AZULEJOS Y BALDOSAS
- 30 13 16 00 : LADRILLOS
- 30 14 15 00 : AISLAMIENTO TÉRMICO
- 30 14 16 00 : AISLAMIENTO ESPECIAL
- 30 14 17 00 : CAPAS DE SELLAMIENTO DE AISLAMIENTO
- 41 10 15 00 : EQUIPO Y SUMINISTROS PARA LA MEZCLA, LA DISPERSIÓN Y LA HOMOGENEIZACIÓN...
- 41 10 38 00 : EQUIPO Y SUMINISTROS PARA LA MEZCLA Y LA AGITACIÓN POR SACUDIDA O VARI...
- 41 10 39 00 : CENTRIFUGADORAS DE LABORATORIO Y ACCESORIOS
- 41 10 42 00 : EQUIPO Y SUMINISTROS DE PURIFICACIÓN DE AGUA PARA LABORATORIO
- 41 11 15 00 : INSTRUMENTOS DE MEDICIÓN DEL PESO
- 41 11 16 00 : INSTRUMENTOS DE MEDIDA DE LONGITUD, ESPESOR O DISTANCIA
- 41 11 17 00 : INSTRUMENTOS Y ACCESORIOS DE VISIÓN Y OBSERVACIÓN
- 41 11 18 00 : EQUIPO DE EXAMEN NO DESTRUCTIVO
- 41 11 19 00 : INSTRUMENTOS INDICADORES Y DE REGISTRO
- 41 11 21 00 : TRANSDUCTORES
- 41 11 22 00 : INSTRUMENTOS DE MEDIDA DE TEMPERATURA Y CALOR
- 41 11 23 00 : INSTRUMENTOS DE MEDICIÓN DE LA HUMEDAD
- 41 11 24 00 : INSTRUMENTOS DE MEDIDA Y CONTROL DE LA PRESIÓN
- 41 11 26 00 : EQUIPO E INSTRUMENTOS RELACIONADOS CON EL TRANSPORTE
- 41 11 41 00 : INSTRUMENTOS SIMSOLÓGICOS
- 41 11 43 00 : INSTRUMENTOS HIDROLÓGICOS
- 42 12 15 00 : EQUIPO VETERINARIO
- 42 12 17 00 : MOBILIARIO CLÍNICO VETERINARIO
- 40 17 15 00 : TUBOS Y TUBERÍAS COMERCIALES
- 40 18 30 00 : TUBERÍAS DE CAUCHO Y PLÁSTICO
- 22 10 15 00 : MAQUINARIA PARA TRABAJO DE DESMONTE
- 22 10 16 00 : EQUIPO DE PAVIMENTACIÓN
- 22 10 17 00 : COMPONENTES DE EQUIPO PESADO
- 22 10 18 00 : GRUAS DE ELEVACIÓN
- 22 10 20 00 : EQUIPO Y MAQUINARIA DE DEMOLICIÓN DE EDIFICIOS

Página 790 de 1.448

**CERTIFICADO DE INSCRIPCIÓN Y CLASIFICACIÓN EN EL REGISTRO DE PROPONENTES**Fecha expedición: 20/09/2023 - 09:05:18
Recibo No. S000817667, Valor 62000

CÓDIGO DE VERIFICACIÓN zqFhaVSD2M

Verifique el contenido y confiabilidad de este certificado, ingresando a <https://si.comercio.comercio.com/verificar/cv.php?empresa=36> y digite el respectivo código, para que visualice la imagen generada al momento de su expedición. La verificación se puede realizar de manera limitada, durante 60 días calendario contados a partir de la fecha de su expedición.

- 24 14 15 00 : SUMINISTROS PARA SEGURIDAD Y PROTECCIÓN
- 24 11 18 00 : TANQUES Y CILINDROS Y SUS ACCESORIOS
- 25 10 16 00 : VEHICULOS DE TRANSPORTE DE PRODUCTOS Y MATERIALES
- 25 12 17 00 : EQUIPO Y SISTEMAS DE APOYO FERROVIARIO
- 27 11 15 00 : HERRAMIENTAS DE CORTE Y ENGARZADO Y FUNZONES
- 27 11 16 00 : HERRAMIENTAS DE PERFILAR
- 27 11 17 00 : LLAVES INGLÉSAS Y GUÍAS
- 27 11 18 00 : HERRAMIENTAS DE MEDIDA Y BOCETAJE
- 27 11 20 00 : HERRAMIENTAS MANUALES DE JARDINERÍA, AGRICULTURA Y FORESTACIÓN
- 27 11 21 00 : HERRAMIENTAS DE SUJECCIÓN Y FIJACIÓN
- 27 11 22 00 : HERRAMIENTAS DE ALBAÑILERÍA Y CONCRETO
- 27 11 23 00 : HERRAMIENTAS DE MARCAR
- 27 11 24 00 : HERRAMIENTAS DE INSERCIÓN Y AJUSTE
- 27 11 25 00 : HERRAMIENTAS PARA APALANCAR Y CURVAR
- 27 11 26 00 : HERRAMIENTAS PARA PRECINTAR
- 27 11 27 00 : HERRAMIENTAS MECÁNICAS
- 27 11 28 00 : CONEXIONES DE HERRAMIENTAS Y ACCESORIOS
- 27 11 29 00 : HERRAMIENTAS DISPENSADORAS
- 27 11 30 00 : CEPILLOS
- 27 11 31 00 : HERRAMIENTAS DE ARRASTRE
- 27 11 32 00 : JUEGOS DE HERRAMIENTAS
- 27 11 33 00 : HERRAMIENTAS MANUALES DE PRECISIÓN
- 27 13 15 00 : HERRAMIENTAS NEUMÁTICAS
- 27 13 17 00 : CILINDROS NEUMÁTICOS Y COMPONENTES
- 11 11 18 00 : ARCILLAS
- 30 17 17 00 : PRODUCTOS DE CRISTAL
- 31 21 15 00 : PINTURAS Y TAPA POROS
- 31 21 16 00 : ADITIVOS PARA PINTURAS
- 31 21 18 00 : DISOLVENTES Y DILUYENTES PARA PINTURAS
- 31 21 19 00 : APLICADORES DE PINTURA Y ACCESORIOS PARA PINTAR
- 12 16 25 00 : ROMPEDORES DE EMULSIÓN
- 11 10 15 00 : MINERALES
- 92 10 15 00 : SERVICIOS DE POLICÍA
- 92 10 16 00 : SERVICIOS DE BOMBEROS
- 92 10 17 00 : SISTEMAS DE CARCELES Y PRISIONES
- 92 10 18 00 : SISTEMAS JUDICIALES
- 92 10 19 00 : SERVICIOS DE RESCATE
- 39 11 16 00 : ILUMINACIÓN EXTERIOR Y ARTEFACTOS
- 78 14 15 00 : SERVICIOS DE ORGANIZACIÓN DE TRANSPORTES
- 30 12 19 00 : MATERIALES PARA ESTABILIZACIÓN Y REFUERZO DE SUELOS
- 30 10 36 00 : PRODUCTOS ESTRUCTURALES
- 24 10 15 00 : CAMIONES INDUSTRIALES

Página 791 de 1.448

**CERTIFICADO DE INSCRIPCIÓN Y CLASIFICACIÓN EN EL REGISTRO DE PROPONENTES**Fecha expedición: 20/09/2023 - 09:05:18
Recibo No. S000817667, Valor 62000

CÓDIGO DE VERIFICACIÓN zqFhaVSD2M

Verifique el contenido y confiabilidad de este certificado, ingresando a <https://si.comercio.comercio.com/verificar/cv.php?empresa=36> y digite el respectivo código, para que visualice la imagen generada al momento de su expedición. La verificación se puede realizar de manera limitada, durante 60 días calendario contados a partir de la fecha de su expedición.

- 46 16 15 00 : CONTROL DE TRÁFICO
- 40 17 16 00 : TUBOS Y TUBERÍAS INDUSTRIALES
- 40 17 17 00 : ADAPTADORES DE TUBOS
- 40 17 21 00 : CODOS PARA TUBOS
- 40 17 24 00 : TAPAS PARA TUBOS
- 40 17 25 00 : CONECTORES DE TUBOS
- 40 17 26 00 : ACOPLERES DE TUBOS
- 40 17 28 00 : CODOS DE TUBOS
- 41 11 39 00 : EQUIPO PARA MEDICIÓN DE SUELOS
- 41 11 40 00 : EQUIPO DE MEDIDA DE ROCAS Y ESTRATOS
- 72 15 29 00 : SERVICIOS DE MONTAJE DE ACERO ESTRUCTURAL
- 30 10 24 00 : VARILLAS
- 93 14 20 00 : DESARROLLO URBANO
- 70 17 18 00 : SERVICIOS DE DRENAJE
- 93 14 19 00 : DESARROLLO RURAL
- 30 10 15 00 : ÁNGULOS
- 30 10 17 00 : VIGAS
- 30 10 18 00 : CONDUCTOS
- 30 16 17 00 : SUELOS
- 55 12 17 00 : SEÑALIZACIÓN
- 12 16 49 00 : AGENTES DE IMPERMEABILIZACIÓN
- 40 10 17 00 : ENFRIAMIENTO
- 22 10 19 00 : MAQUINARIA Y ACCESORIOS DE CONSTRUCCIÓN DE EDIFICIOS
- 73 12 18 00 : SERVICIOS DE INDUSTRIA DE PRODUCTOS DE MINERALES NO METÁLICOS
- 40 14 16 00 : VALVULAS
- 40 14 17 00 : MATERIAL DE FERRETERÍA Y ACCESORIOS
- 40 14 19 00 : CONDUCTOS
- 40 14 20 00 : MANGUERAS
- 72 15 11 00 : SERVICIOS DE CONSTRUCCIÓN DE PLOMERÍA
- 72 12 13 00 : SERVICIOS DE CONSTRUCCIÓN DE TALLERES AUTOMOTRICES Y ESTACIONES DE SER...
- 72 15 36 00 : SERVICIOS DE TERMINADO INTERIOR, DOTACIÓN Y REMODELACIÓN
- 72 11 19 00 : HERRAMIENTAS GRUESAS Y DE ACABADO
- 72 14 10 00 : SERVICIOS DE CONSTRUCCIÓN DE AUTOPISTAS Y CARRETERAS
- 30 10 22 00 : PLANCHA
- 30 10 28 00 : PILOTAJE
- 31 12 17 00 : PIEZAS FUNDIDAS CENTRIFUGAS MECANIZADAS
- 31 37 11 00 : LADRILLOS REFRACTARIOS

*** EXPERIENCIA No. 244 :
 NÚMERO CONSECUTIVO DEL CONTRATO: 249
 CONTRATO CERRADO POR : 11 - EL PROPONENTE
 NOMBRE DEL CONTRATISTA : CALING LIMITADA

Página 792 de 1.448



CERTIFICADO DE INSCRIPCIÓN Y CLASIFICACIÓN EN EL REGISTRO DE PROPONENTES

Fecha expedición: 20/09/2023 - 09:05:18

Recibo No. S000817667, Valor 62000

CÓDIGO DE VERIFICACIÓN zqFhaVSD2M

Verifique el contenido y confiabilidad de este certificado, ingresando a https://sl.contrataciones.gob.mx/portal/ta/cv.php?empresa=38 y digite el respectivo código, para que visualice la imagen generada al momento de su expedición. La verificación se puede realizar de manera ilimitada, durante 60 días calendario contados a partir de la fecha de su expedición.

NOMBRE DEL CONTRATANTE : MUNICIPIO DE TURKUE
VALOR CONTRATADO EN \$MGV : 486,69

- SG FM CL PR - DESCRIPCIÓN
95 10 16 00 : LOTES COMERCIALES
95 10 18 00 : LOTES DE TERRENOS GUBERNAMENTALES
95 12 17 00 : EDIFICIOS Y ESTRUCTURAS PÚBLICOS
95 12 23 00 : EDIFICIOS Y ESTRUCTURAS DE SALUD Y DEPORTIVAS
72 10 29 00 : SERVICIOS DE MANTENIMIENTO Y REPARACIÓN DE INSTALACIONES
72 10 33 00 : SERVICIOS DE MANTENIMIENTO Y REPARACIÓN DE INFRAESTRUCTURA
81 10 15 00 : INGENIERIA CIVIL Y ARQUITECTURA
72 14 11 00 : SERVICIOS DE CONSTRUCCIÓN Y REVESTIMIENTO DE INFRAEST...
72 14 12 00 : SERVICIOS DE CONSTRUCCIÓN MARINA
70 11 17 00 : PARQUES, JARDINES Y HUERTOS
95 11 16 00 : VÍAS DE TRÁFICO ABIERTO
95 12 16 00 : EDIFICIOS Y ESTRUCTURAS DE TRANSPORTE
72 10 15 00 : SERVICIOS DE APOYO PARA LA CONSTRUCCIÓN
72 15 27 00 : SERVICIOS DE INSTALACIÓN Y REPARACIÓN DE CONCRETO
72 12 11 00 : SERVICIOS DE CONSTRUCCIÓN DE EDIFICIOS COMERCIALES Y DE OFICINA
81 10 22 00 : INGENIERIA DE TRANSPORTE
95 11 15 00 : VÍAS DE TRÁFICO LIMITADO
95 14 16 00 : EDIFICIOS Y ESTRUCTURAS PREFABRICADOS RESIDENCIALES
81 14 16 00 : MANEJO DE CADENA DE SUMINISTROS
81 14 15 00 : CONTROL DE CALIDAD
30 12 17 00 : MATERIALES DE CONSTRUCCIÓN DE CAMINOS Y CARRILERAS
84 14 16 00 : AGENCIAS DE CRÉDITO PERSONAL
11 11 16 00 : PIEDRA
11 11 17 00 : ARENA
11 11 15 00 : BARRO Y TIERRA
42 24 15 00 : SUMINISTROS DE VACIADO DE ESCAYOLA Y TABILLAS
24 15 00 : EQUIPO DE PARQUES INFANTILES
10 15 00 : LOTES RESIDENCIALES
95 12 18 00 : EDIFICIOS Y ESTRUCTURAS UTILITARIOS
95 12 19 00 : EDIFICIOS Y ESTRUCTURAS EDUCACIONALES Y DE ADMINISTRACIÓN
95 12 20 00 : EDIFICIOS Y ESTRUCTURAS HOSPITALARIAS
95 12 21 00 : EDIFICIOS Y ESTRUCTURAS DE ACOMODACIONES
95 12 24 00 : EDIFICIOS Y ESTRUCTURAS INDUSTRIALES
95 12 25 00 : EDIFICIOS Y ESTRUCTURAS AGRICÓLAS Y DE CULTIVOS Y PESCA
95 12 26 00 : EDIFICIOS Y ESTRUCTURAS RELIGIOSAS
95 12 27 00 : EDIFICIOS Y ESTRUCTURAS DE DEFENSA
95 13 16 00 : EDIFICIOS Y ESTRUCTURAS COMERCIALES E INDUSTRIALES PORTÁTILES
95 14 18 00 : EDIFICIOS Y ESTRUCTURAS PREFABRICADOS DE EMERGENCIA Y ALIVIO



CERTIFICADO DE INSCRIPCIÓN Y CLASIFICACIÓN EN EL REGISTRO DE PROPONENTES

Fecha expedición: 20/09/2023 - 09:05:18

Recibo No. S000817667, Valor 62000

CÓDIGO DE VERIFICACIÓN zqFhaVSD2M

Verifique el contenido y confiabilidad de este certificado, ingresando a https://sl.contrataciones.gob.mx/portal/ta/cv.php?empresa=38 y digite el respectivo código, para que visualice la imagen generada al momento de su expedición. La verificación se puede realizar de manera ilimitada, durante 60 días calendario contados a partir de la fecha de su expedición.

- 70 13 15 00 : PROTECCIÓN DEL TERRENO Y DEL SUELO
70 13 16 00 : PREPARACIÓN DEL TERRENO Y DEL SUELO
70 13 17 00 : GESTIÓN DEL TERRENO Y DEL SUELO
72 10 31 00 : INSTALACIÓN Y REPARACIÓN DE SERVICIOS DE BANDAS TRANSPORTADORAS
72 12 15 00 : SERVICIOS DE CONSTRUCCIÓN DE PLANTAS INDUSTRIALES
72 14 15 00 : SERVICIOS DE PREPARACIÓN DE TIERRAS
72 14 13 00 : SERVICIO DE CONSTRUCCIÓN DE FACILIDADES ATLÉTICAS Y RECREATIVAS
72 14 14 00 : SERVICIOS DE CONSTRUCCIÓN Y REPARACIÓN DE FACILIDADES DE DETENCIÓN
72 14 16 00 : SERVICIOS DE CONSTRUCCIÓN DE SISTEMAS DE TRANSPORTE MASIVO
72 14 17 00 : SERVICIOS DE ALQUILER O APRENDAMIENTO DE EQUIPO Y MAQUINARIA DE CONSTRU...
72 15 13 00 : SERVICIOS DE PINTURA E INSTALACIÓN DE PAPEL DE COLGADURA
72 15 19 00 : SERVICIOS DE ALBAÑILERIA Y MAESTRERIA
72 15 25 00 : SERVICIOS DE INSTALACIÓN DE PISOS
72 15 35 00 : SERVICIOS DE LIMPIEZA ESTRUCTURAL EXTERNA
72 15 39 00 : SERVICIO DE PREPARACIÓN DE OBRAS DE CONSTRUCCIÓN
72 15 45 00 : SERVICIOS DE MANTENIMIENTO E INSTALACIÓN DE EQUIPO PESADO
72 15 24 00 : SERVICIOS DE MONTAJE E INSTALACIÓN DE VENTANAS Y PUERTAS
72 15 44 00 : SERVICIOS DE MANTENIMIENTO Y FABRICACIÓN DE ACCESORIOS PARA TUBERIAS
73 18 10 00 : SERVICIOS DE MAQUINADO
73 18 19 00 : SERVICIOS DE SOLDADURA
73 15 17 00 : TRATAMIENTO DE MATERIALES
73 15 18 00 : SERVICIOS DE CONVERSIÓN
77 10 15 00 : EVALUACIÓN DE IMPACTO AMBIENTAL
77 10 16 00 : PLANEACIÓN AMBIENTAL
77 10 17 00 : SERVICIOS DE ASESORIA AMBIENTAL
77 10 18 00 : AUDITORÍA AMBIENTAL
77 10 19 00 : SERVICIOS DE INVESTIGACIÓN DE CONTAMINACIÓN
77 10 20 00 : SERVICIOS DE REPORTE AMBIENTAL
77 11 15 00 : SERVICIOS DE SEGURIDAD AMBIENTAL
77 11 16 00 : REHABILITACIÓN AMBIENTAL
77 12 15 00 : CONTAMINACIÓN DEL AIRE
77 12 16 00 : CONTAMINACIÓN DEL SUELO
77 12 17 00 : CONTAMINACIÓN DEL AGUA
78 10 18 00 : TRANSPORTE DE CARGA POR CARRETERA
78 10 21 00 : SERVICIOS DE OLEODUCTOS
78 14 19 00 : SERVICIOS DE ALQUILER DE CONTENEDORES DE TRANSPORTE
80 10 16 00 : GERENCIA DE PROYECTOS
80 10 17 00 : GERENCIA INDUSTRIAL
80 11 17 00 : RECLUTAMIENTO DE PERSONAL
81 10 16 00 : INGENIERIA MECÁNICA
81 10 25 00 : SERVICIOS DE PERMISOS
81 10 26 00 : SERVICIOS DE MUESTREO



CERTIFICADO DE INSCRIPCIÓN Y CLASIFICACIÓN EN EL REGISTRO DE PROPONENTES

Fecha expedición: 20/09/2023 - 09:05:18

Recibo No. S000817667, Valor 62000

CÓDIGO DE VERIFICACIÓN zqFhaVSD2M

Verifique el contenido y confiabilidad de este certificado, ingresando a https://sl.contrataciones.gob.mx/portal/ta/cv.php?empresa=38 y digite el respectivo código, para que visualice la imagen generada al momento de su expedición. La verificación se puede realizar de manera ilimitada, durante 60 días calendario contados a partir de la fecha de su expedición.

- 81 10 27 00 : SERVICIOS DE DISEÑO E INGENIERIA DE SISTEMAS INSTRUMENTADOS DE CONTROL
81 12 15 00 : ANÁLISIS ECONÓMICO
81 15 16 00 : CARTOGRAFÍA
5 17 00 : GEOLOGÍA
5 18 00 : OCEANOGRAFIA E HIDROLOGIA
81 15 19 00 : GEOFÍSICA
46 18 15 00 : ROPA DE SEGURIDAD
46 18 16 00 : CALZADO DE PROTECCIÓN
46 18 18 00 : PROTECCIÓN Y ACCESORIOS PARA LA VISIÓN
46 18 19 00 : PROTECTORES AUDITIVOS
46 18 20 00 : PROTECCIÓN DE LA RESPIRACIÓN
46 18 21 00 : EQUIPO Y SUMINISTROS ANTIESTÁTICOS
46 18 22 00 : EQUIPO DE APOYO ERGONÓMICO
46 18 23 00 : PROTECCIÓN ANTI CAÍDA Y EQUIPO DE RESCATE
46 18 24 00 : EQUIPO DE LIMPIEZA DE SEGURIDAD Y MATERIALES DE DESCONTAMINACIÓN
46 18 25 00 : ARMAS O DISPOSITIVOS DE SEGURIDAD PERSONAL
30 10 29 00 : PILARES
30 10 31 00 : RIELES
30 10 39 00 : EJES
30 11 15 00 : CONCRETO Y MORTEROS
30 11 16 00 : CEMENTO Y CAL
30 11 18 00 : AGREGADOS
30 11 19 00 : ELEMENTOS PARA REFORZAR CONCRETO
30 12 15 00 : DERIVADOS BITUMINOSOS
30 12 16 00 : ASFALTOS
30 12 18 00 : MATERIALES DE ARQUITECTURA PAISAJÍSTICA
30 13 17 00 : AZULEJOS Y BALDOSAS
30 13 16 00 : LABRILLOS
30 14 15 00 : AISLAMIENTO TÉRMICO
30 14 16 00 : AISLAMIENTO ESPECIAL
30 14 17 00 : CAPAS DE SELLAMIENTO DE AISLAMIENTO
41 10 15 00 : EQUIPO Y SUMINISTROS PARA LA MEZCLA, LA DISPERSIÓN Y LA HOMOGENEIZACIÓN...
41 10 38 00 : EQUIPO Y SUMINISTROS PARA LA MEZCLA Y LA AGITACIÓN POR SACUDIDA O VARI...
41 10 39 00 : CENTRIFUGADORAS DE LABORATORIO Y ACCESORIOS
41 10 42 00 : EQUIPO Y SUMINISTROS DE PURIFICACIÓN DE AGUA PARA LABORATORIO
41 11 15 00 : INSTRUMENTOS DE MEDICIÓN DEL PESO
41 11 16 00 : INSTRUMENTOS DE MEDICIÓN DEL PESO
41 11 17 00 : INSTRUMENTOS DE MEDIDA DE LONGITUD, ESPESOR O DISTANCIA
41 11 18 00 : EQUIPO DE EXÁMEN DE VISIÓN Y OBSERVACIÓN
41 11 19 00 : INSTRUMENTOS INICIDORES Y DE REGISTRO
41 11 21 00 : TRANSDUCTORES
41 11 22 00 : INSTRUMENTOS DE MEDIDA DE TEMPERATURA Y CALOR



CERTIFICADO DE INSCRIPCIÓN Y CLASIFICACIÓN EN EL REGISTRO DE PROPONENTES

Fecha expedición: 20/09/2023 - 09:05:18

Recibo No. S000817667, Valor 62000

CÓDIGO DE VERIFICACIÓN zqFhaVSD2M

Verifique el contenido y confiabilidad de este certificado, ingresando a https://sl.contrataciones.gob.mx/portal/ta/cv.php?empresa=38 y digite el respectivo código, para que visualice la imagen generada al momento de su expedición. La verificación se puede realizar de manera ilimitada, durante 60 días calendario contados a partir de la fecha de su expedición.

- 41 11 23 00 : INSTRUMENTOS DE MEDICIÓN DE LA HUMEDAD
41 11 24 00 : INSTRUMENTOS DE MEDIDA Y CONTROL DE LA PRESIÓN
41 11 28 00 : EQUIPO E INSTRUMENTOS RELACIONADOS CON EL TRANSPORTE
41 11 41 00 : INSTRUMENTOS SISMOLÓGICOS
41 11 43 00 : INSTRUMENTOS HIDROLÓGICOS
42 12 15 00 : EQUIPO VETERINARIO
42 12 17 00 : MOBILIARIO CLÍNICO VETERINARIO
40 17 15 00 : TUBOS Y TUBERÍAS COMERCIALES
40 18 30 00 : TUBERÍAS DE CAUCHO Y PLÁSTICO
22 10 15 00 : MAQUINARIA PARA TRABAJO DE DESMONTA
22 10 16 00 : EQUIPO DE PAVIMENTACIÓN
22 10 17 00 : COMPONENTES DE EQUIPO PESADO
22 10 18 00 : GRÚAS DE ELEVACIÓN
22 10 20 00 : EQUIPO Y MAQUINARIA DE DEMOLICIÓN DE EDIFICIOS
24 14 15 00 : SUMINISTROS PARA SEGURIDAD Y PROTECCIÓN
24 11 18 00 : TORNOS Y CILINDROS Y SUS ACCESORIOS
25 10 16 00 : VEHICULOS DE TRANSPORTE DE PRODUCTOS Y MATERIALES
25 12 17 00 : EQUIPO Y SISTEMAS DE APOYO FERROVIARIO
27 11 15 00 : HERRAMIENTAS DE CORTE Y ENGAZADO Y FUNZONES
27 11 16 00 : HERRAMIENTAS DE PERFORAR
27 11 17 00 : LLAVES INGLÉSAS Y GUÍAS
27 11 18 00 : HERRAMIENTAS DE MEDIDA Y BOCETAJE
27 11 20 00 : HERRAMIENTAS MANUALES DE JARDINERÍA, AGRICULTURA Y FORESTACIÓN
27 11 21 00 : HERRAMIENTAS DE SUJECCIÓN Y FIJACIÓN
27 11 22 00 : HERRAMIENTAS DE ALBAÑILERIA Y CONCRETO
27 11 23 00 : HERRAMIENTAS DE MARCAR
27 11 24 00 : HERRAMIENTAS DE INSERCIÓN Y AJUSTE
27 11 25 00 : HERRAMIENTAS PARA APALANCAR Y CURVAR
27 11 26 00 : HERRAMIENTAS PARA PRECINTAR
27 11 27 00 : HERRAMIENTAS MECÁNICAS
27 11 28 00 : CONEXIONES DE HERRAMIENTAS Y ACCESORIOS
27 11 29 00 : HERRAMIENTAS DISPENSADORAS
27 11 30 00 : CEPILLOS
27 11 31 00 : HERRAMIENTAS DE ARRASTRE
27 11 32 00 : JUEGOS DE HERRAMIENTAS
27 11 33 00 : HERRAMIENTAS MANUALES DE PRECISIÓN
27 13 15 00 : HERRAMIENTAS NEUMÁTICAS
27 13 17 00 : CILINDROS NEUMÁTICOS Y COMPONENTES
11 11 18 00 : ARCILLAS
30 17 17 00 : PRODUCTOS DE CRISTAL
31 21 15 00 : PINTURAS Y TAPA POROS
31 21 16 00 : ADITIVOS PARA PINTURAS

247



CERTIFICADO DE INSCRIPCIÓN Y CLASIFICACIÓN EN EL REGISTRO DE PROPONENTES

Fecha expedición: 20/09/2023 - 09:05:18
Recibo No. S000817667, Valor 62000

CÓDIGO DE VERIFICACIÓN zqFnaVSD2M

Verifique el contenido y confiabilidad de este certificado, ingresando a https://si.comerciamas.co/vista/planilla/cv.php?empresa=38 y digite el respectivo código, para que visualice la imagen generada al momento de su expedición. La verificación se puede realizar de manera ilimitada, durante 60 días calendario contados a partir de la fecha de su expedición.

- 31 21 18 00 : DISOLVENTES Y DILUYENTES PARA PINTURAS
31 21 19 00 : APLICADORES DE PINTURA Y ACCESORIOS PARA FILTRAR
12 16 25 00 : ROMPEDORES DE EMULSIÓN
11 10 15 00 : MINERALES
92 10 15 00 : SERVICIOS DE POLICÍA
92 10 16 00 : SERVICIOS DE BOMBEROS
92 10 17 00 : SISTEMAS DE CARCELES Y PRISIONES
92 10 18 00 : SISTEMAS JUDICIALES
92 10 19 00 : SERVICIOS DE RESCATE
39 11 16 00 : ILUMINACIÓN EXTERIOR Y ARTEFACTOS
78 14 15 00 : SERVICIOS DE ORGANIZACIÓN DE TRANSPORTES
20 12 19 00 : MATERIALES PARA ESTABILIZACIÓN Y REFUERZO DE SUELOS
30 10 36 00 : PRODUCTOS ESTRUCTURALES
24 10 15 00 : CAMIONES INDUSTRIALES
46 16 15 00 : CONTROL DE TRÁFICO
40 17 16 00 : TUBOS Y TUBERÍAS INDUSTRIALES
40 17 17 00 : ADAPTADORES DE TUBOS
40 17 21 00 : CODOS PARA TUBOS
40 17 24 00 : TAPAS PARA TUBOS
40 17 25 00 : CONECTORES DE TUBOS
40 17 26 00 : ACOPLER DE TUBOS
40 17 28 00 : CODOS DE TUBOS
41 11 39 00 : EQUIPO PARA MEDICIÓN DE SUELOS
41 11 40 00 : EQUIPO DE MEDIDA DE ROCAS Y ESTRATOS
72 15 29 00 : SERVICIOS DE MONTAJE DE ACERO ESTRUCTURAL
30 10 24 00 : VARILLAS
93 14 20 00 : DESARROLLO URBANO
70 17 19 00 : SERVICIOS DE DRENAJE
93 14 19 00 : DESARROLLO RURAL
30 10 15 00 : ÁNGULOS
30 10 17 00 : VIGAS
30 10 18 00 : CONDUCTOS
30 16 17 00 : SUELOS
55 12 17 00 : SEÑALIZACIÓN
12 16 49 00 : AGENTES DE IMPERMEABILIZACIÓN
40 10 17 00 : ENFRIAMIENTO
22 10 19 00 : MAQUINARIA Y ACCESORIOS DE CONSTRUCCIÓN DE EDIFICIOS
73 12 18 00 : SERVICIOS DE INDUSTRIA DE PRODUCTOS DE MINERALES NO METÁLICOS
40 14 16 00 : VALVULAS
40 14 17 00 : MATERIAL DE FERRETERÍA Y ACCESORIOS
40 14 19 00 : CONDUCTOS
40 14 20 00 : MANGUERAS



CERTIFICADO DE INSCRIPCIÓN Y CLASIFICACIÓN EN EL REGISTRO DE PROPONENTES

Fecha expedición: 20/09/2023 - 09:05:18
Recibo No. S000817667, Valor 62000

CÓDIGO DE VERIFICACIÓN zqFnaVSD2M

Verifique el contenido y confiabilidad de este certificado, ingresando a https://si.comerciamas.co/vista/planilla/cv.php?empresa=38 y digite el respectivo código, para que visualice la imagen generada al momento de su expedición. La verificación se puede realizar de manera ilimitada, durante 60 días calendario contados a partir de la fecha de su expedición.

- 72 15 11 00 : SERVICIOS DE CONSTRUCCIÓN DE PLOMERÍA
72 12 13 00 : SERVICIOS DE CONSTRUCCIÓN DE TALLERES AUTOMOTRICES Y ESTACIONES DE SER...
72 15 36 00 : SERVICIOS DE TERMINADO INTERIOR, DOTACIÓN Y REMODELACIÓN
27 11 19 00 : HERRAMIENTAS GRUESAS Y DE ACABAUDO
72 14 10 00 : SERVICIOS DE CONSTRUCCIÓN DE AUTOPISTAS Y CARRETERAS
36 10 22 00 : PLANCHA
30 10 28 00 : PILOTAJE
31 12 17 00 : PIEZAS FUNDIDAS CENTRÍFUGAS MECANIZADAS
31 37 11 00 : LADRILLOS REFRACTARIOS
31 16 34 00 : REDES DE METAL Y ESTRUCTURAS DE CRIBADO

*** EXPERIENCIA No. 245 :
NÚMERO CONSECUTIVO DEL CONTRATO: 250
CONTRATO CONCEDIDO POR : I - EL PROPONENTE
NOMBRE DEL CONTRATISTA : CALING LIMITADA
NOMBRE DEL CONTRATANTE : MUNICIPIO DE GUATEQUE
VALOR CONTRATADO EN SMMLV : 1717,75

- SG FM CL PR - DESCRIPCIÓN
95 10 16 00 : LOTES COMERCIALES
95 10 18 00 : LOTES DE TERRENOS GUBERNAMENTALES
95 12 17 00 : EDIFICIOS Y ESTRUCTURAS PÚBLICOS
95 12 23 00 : EDIFICIOS Y ESTRUCTURAS DE SALUD Y DEPORTIVAS
72 10 29 00 : SERVICIOS DE MANTENIMIENTO Y REPARACIÓN DE INSTALACIONES
72 10 33 00 : SERVICIOS DE MANTENIMIENTO Y REPARACIÓN DE INFRAESTRUCTURA
81 10 15 00 : INGENIERÍA CIVIL Y ARQUITECTURA
72 14 11 00 : SERVICIOS DE CONSTRUCCIÓN Y REVESTIMIENTO Y PAVIMENTACIÓN DE INFRAEST...
72 14 12 00 : SERVICIOS DE CONSTRUCCIÓN MARITIMA
70 11 17 00 : PARQUES, JARDINES Y HUERTOS
95 11 16 00 : VÍAS DE TRÁFICO ABIERTO
95 12 16 00 : EDIFICIOS Y ESTRUCTURAS DE TRANSPORTE
72 10 15 00 : SERVICIOS DE APOYO PARA LA CONSTRUCCIÓN
72 15 27 00 : SERVICIOS DE INSTALACIÓN Y REPARACIÓN DE CONCRETO
72 12 11 00 : SERVICIOS DE CONSTRUCCIÓN DE EDIFICIOS COMERCIALES Y DE OFICINA
81 10 22 00 : INGENIERÍA DE TRANSPORTE
95 11 15 00 : VÍAS DE TRÁFICO LIMITADO
95 14 16 00 : EDIFICIOS Y ESTRUCTURAS PREFABRICADOS RESIDENCIALES
81 14 16 00 : MANEJO DE CADENA DE SUMINISTROS
81 14 15 00 : CONTROL DE CALIDAD
30 12 17 00 : MATERIALES DE CONSTRUCCIÓN DE CAMINOS Y CARRILENAS
84 14 16 00 : AGENCIAS DE CRÉDITO PERSONAL
11 11 16 00 : PIEDRA



CERTIFICADO DE INSCRIPCIÓN Y CLASIFICACIÓN EN EL REGISTRO DE PROPONENTES

Fecha expedición: 20/09/2023 - 09:05:18
Recibo No. S000817667, Valor 62000

CÓDIGO DE VERIFICACIÓN zqFnaVSD2M

Verifique el contenido y confiabilidad de este certificado, ingresando a https://si.comerciamas.co/vista/planilla/cv.php?empresa=38 y digite el respectivo código, para que visualice la imagen generada al momento de su expedición. La verificación se puede realizar de manera ilimitada, durante 60 días calendario contados a partir de la fecha de su expedición.

- 11 11 17 00 : ARENA
11 11 15 00 : BARRO Y TIERRA
42 24 15 00 : SUMINISTROS DE VACIADO DE ESCAYOLA Y TABLILLAS
49 24 15 00 : EQUIPO DE PARQUES INFANTILES
95 10 15 00 : LOTES RESIDENCIALES
95 12 18 00 : EDIFICIOS Y ESTRUCTURAS UTILITARIOS
95 12 19 00 : EDIFICIOS Y ESTRUCTURAS EDUCACIONALES Y DE ADMINISTRACIÓN
95 12 20 00 : EDIFICIOS Y ESTRUCTURAS HOSPITALARIAS
95 12 21 00 : EDIFICIOS Y ESTRUCTURAS DE ACOMODACIONES
95 12 24 00 : EDIFICIOS Y ESTRUCTURAS INDUSTRIALES
95 12 25 00 : EDIFICIOS Y ESTRUCTURAS AGRÍCOLAS Y DE CULTIVOS Y PESCA
95 12 26 00 : EDIFICIOS Y ESTRUCTURAS RELIGIOSAS
95 12 27 00 : EDIFICIOS Y ESTRUCTURAS DE DEFENSA
95 13 16 00 : EDIFICIOS Y ESTRUCTURAS COMERCIALES E INDUSTRIALES PORTÁTILES
95 14 18 00 : EDIFICIOS Y ESTRUCTURAS PREFABRICADOS DE EMERGENCIA Y ALIVIO
70 13 15 00 : PROTECCIÓN DEL TERRENO Y DEL SUELO
70 13 16 00 : PREPARACIÓN DEL TERRENO Y DEL SUELO
70 13 17 00 : GESTIÓN DEL TERRENO Y DEL SUELO
72 10 31 00 : INSTALACIÓN Y REPARACIÓN DE SERVICIOS DE BANDAS TRANSPORTADORAS
72 12 15 00 : SERVICIOS DE CONSTRUCCIÓN DE PLANTAS INDUSTRIALES
72 14 15 00 : SERVICIOS DE PREPARACIÓN DE TIERRAS
72 14 13 00 : SERVICIO DE CONSTRUCCIÓN DE FACILIDADES ATLÉTICAS Y RECREATIVAS
72 14 14 00 : SERVICIOS DE CONSTRUCCIÓN Y REPARACIÓN DE FACILIDADES DE DETENCIÓN
72 14 16 00 : SERVICIOS DE CONSTRUCCIÓN DE SISTEMAS DE TRÁNSITO MASIVO
72 14 17 00 : SERVICIOS DE ALQUILER O ARRENDAMIENTO DE EQUIPO Y MAQUINARIA DE CONSTRU...
72 15 13 00 : SERVICIOS DE PINTURA E INSTALACIÓN DE PAPEL DE COLGADURA
72 15 19 00 : SERVICIOS DE ALBAÑILERÍA Y MAPOSTERIA
72 15 25 00 : SERVICIOS DE INSTALACIÓN DE PISOS
72 15 35 00 : SERVICIOS DE LIMPIEZA ESTRUCTURAL EXTERNA
72 15 39 00 : SERVICIO DE PREPARACIÓN DE CERAS DE CONSTRUCCIÓN
72 15 45 00 : SERVICIOS DE MANTENIMIENTO E INSTALACIÓN DE EQUIPO PESADO
72 15 24 00 : SERVICIOS DE MONTAJE E INSTALACIÓN DE VENTANAS Y PUERTAS
72 15 44 00 : SERVICIOS DE MANTENIMIENTO Y FABRICACIÓN DE ACCESORIOS PARA TUBERÍAS
73 18 10 00 : SERVICIOS DE MAQUINADO
73 18 19 00 : SERVICIOS DE SOLDADURA
73 15 17 00 : TRATAMIENTO DE MATERIALES
73 15 18 00 : SERVICIOS DE CONVERSIÓN
77 10 15 00 : EVALUACIÓN DE IMPACTO AMBIENTAL
77 10 16 00 : PLANACIÓN AMBIENTAL
77 10 17 00 : SERVICIOS DE ASESORÍA AMBIENTAL
77 10 18 00 : AUDITORÍA AMBIENTAL
77 10 19 00 : SERVICIOS DE INVESTIGACIÓN DE CONTAMINACIÓN



CERTIFICADO DE INSCRIPCIÓN Y CLASIFICACIÓN EN EL REGISTRO DE PROPONENTES

Fecha expedición: 20/09/2023 - 09:05:18
Recibo No. S000817667, Valor 62000

CÓDIGO DE VERIFICACIÓN zqFnaVSD2M

Verifique el contenido y confiabilidad de este certificado, ingresando a https://si.comerciamas.co/vista/planilla/cv.php?empresa=38 y digite el respectivo código, para que visualice la imagen generada al momento de su expedición. La verificación se puede realizar de manera ilimitada, durante 60 días calendario contados a partir de la fecha de su expedición.

- 77 10 20 00 : SERVICIOS DE REPORTE AMBIENTAL
77 11 15 00 : SERVICIOS DE SEGURIDAD AMBIENTAL
77 11 16 00 : REHABILITACIÓN AMBIENTAL
77 12 15 00 : CONTAMINACIÓN DEL AIRE
77 12 16 00 : CONTAMINACIÓN DEL SUELO
77 12 17 00 : CONTAMINACIÓN DEL AGUA
78 10 18 00 : TRANSPORTE DE CARGA POR CARRETERA
78 10 21 00 : SERVICIOS DE OLEODUCTOS
78 14 19 00 : SERVICIOS DE ALQUILER DE CONTENEDORES DE TRANSPORTE
80 10 16 00 : GERENCIA DE PROYECTOS
80 10 17 00 : GERENCIA INDUSTRIAL
80 11 17 00 : RECLUTAMIENTO DE PERSONAL
81 10 16 00 : INGENIERÍA MECÁNICA
81 10 25 00 : SERVICIOS DE PERMISOS
81 10 26 00 : SERVICIOS DE MUESTREO
81 10 27 00 : SERVICIOS DE DISEÑO E INGENIERÍA DE SISTEMAS INSTRUMENTADOS DE CONTROL
81 12 15 00 : ANÁLISIS ECONÓMICO
81 15 16 00 : CARTOGRAFÍA
81 15 17 00 : GEOLOGÍA
81 15 18 00 : OCEANOGRAFÍA E HIDROLOGÍA
81 15 19 00 : GEOFÍSICA
46 18 15 00 : ROPA DE SEGURIDAD
46 18 16 00 : CALZADO DE PROTECCIÓN
46 18 18 00 : PROTECCIÓN Y ACCESORIOS PARA LA VISIÓN
46 18 19 00 : PROTECTORES AUDITIVOS
46 18 20 00 : PROTECCIÓN DE LA RESPIRACIÓN
46 18 21 00 : EQUIPO Y SUMINISTROS ANTIESTÁTICOS
46 18 22 00 : EQUIPO DE APOYO ERGONÓMICO
46 18 23 00 : PROTECCIÓN ANTI CAÍDA Y EQUIPO DE RESCATE
46 18 24 00 : EQUIPO DE LIMPIEZA DE SEGURIDAD Y MATERIALES DE DESCONTAMINACIÓN
46 18 25 00 : ARMAS O DISPOSITIVOS DE SEGURIDAD PERSONAL
30 10 29 00 : FILARES
30 10 31 00 : RIELES
30 10 39 00 : EJES
30 11 15 00 : CONCRETO Y MORTEROS
30 11 16 00 : CEMENTO Y CAL
30 11 18 00 : AGREGADOS
30 11 19 00 : ELEMENTOS PARA REFORZAR CONCRETO
30 12 15 00 : DERIVADOS BITUMINOSOS
30 12 16 00 : ASFALTOS
30 12 18 00 : MATERIALES DE ARQUITECTURA PAISAJÍSTICA
30 13 17 00 : AZULEJOS Y BALDOSAS



CERTIFICADO DE INSCRIPCIÓN Y CLASIFICACIÓN EN EL REGISTRO DE PROPONENTES

Fecha expedición: 20/09/2023 - 09:05:18
Rucbo No. S000817667, Valor 62000

CÓDIGO DE VERIFICACIÓN zqFhvVSD2M

Verifique el contenido y confiabilidad de este certificado, ingresando a https://sil.comfocameras.cl/verificar/verificar.php?empresa=38 y digite el respectivo código, para que visualice la imagen generada al momento de su expedición. La verificación se puede realizar de manera limitada, durante 60 días calendario contados a partir de la fecha de su expedición.

- 30 13 16 00 : LADRILLOS
30 14 15 00 : AISLAMIENTO TÉRMICO
30 14 16 00 : AISLAMIENTO ESPECIAL
30 14 17 00 : CAPAS DE SELLAMIENTO DE AISLAMIENTO
41 10 15 00 : EQUIPO Y SUMINISTROS PARA LA MEZCLA, LA DISPERSIÓN Y LA HOMOGENEIZACIÓN...



CERTIFICADO DE INSCRIPCIÓN Y CLASIFICACIÓN EN EL REGISTRO DE PROPONENTES

Fecha expedición: 20/09/2023 - 09:05:18
Rucbo No. S000817667, Valor 62000

CÓDIGO DE VERIFICACIÓN zqFhvVSD2M

Verifique el contenido y confiabilidad de este certificado, ingresando a https://sil.comfocameras.cl/verificar/verificar.php?empresa=38 y digite el respectivo código, para que visualice la imagen generada al momento de su expedición. La verificación se puede realizar de manera limitada, durante 60 días calendario contados a partir de la fecha de su expedición.

- 27 11 25 00 : HERRAMIENTAS PARA APALANCAR Y CURVAR
27 11 26 00 : HERRAMIENTAS PARA PASCANTAR
27 11 27 00 : HERRAMIENTAS MECÁNICAS
27 11 23 00 : CONEXIONES DE HERRAMIENTAS Y ACCESORIOS
27 11 29 00 : HERRAMIENTAS DISPENSADORAS
27 11 30 00 : CEPILLOS



CERTIFICADO DE INSCRIPCIÓN Y CLASIFICACIÓN EN EL REGISTRO DE PROPONENTES

Fecha expedición: 20/09/2023 - 09:05:18
Rucbo No. S000817667, Valor 62000

CÓDIGO DE VERIFICACIÓN zqFhvVSD2M

Verifique el contenido y confiabilidad de este certificado, ingresando a https://sil.comfocameras.cl/verificar/verificar.php?empresa=38 y digite el respectivo código, para que visualice la imagen generada al momento de su expedición. La verificación se puede realizar de manera limitada, durante 60 días calendario contados a partir de la fecha de su expedición.

- 70 17 18 00 : SERVICIOS DE DRENAJE
93 14 19 00 : DESARROLLO RURAL
30 10 15 00 : ÁNGULOS
10 17 00 : VIGAS
10 18 00 : CONDUCTOS
16 17 00 : SUELOS
55 12 17 00 : SEÑALIZACIÓN
12 16 43 00 : AGENTES DE EMERGENZABILIZACIÓN
40 10 17 00 : ENFRIAMIENTO

*** EXPERIENCIA No. 246 :

NÚMERO CONSECUTIVO DEL CONTRATO: 251
CONTRATO CELEBRADO POR : 1 - EL PROPONENTE
NOMBRE DEL CONTRATISTA : CALING LIMITADA
NOMBRE DEL CONTRATANTE : MUNICIPIO PUENTE NACIONAL
VALOR CONTRATADO EN SMOVLV : 155,57

- SG FM CL PR - DESCRIPCIÓN
95 10 16 00 : LOTES COMERCIALES
95 10 18 00 : LOTES DE TERRENOS GUBERNAMENTALES
95 12 17 00 : EDIFICIOS Y ESTRUCTURAS PÚBLICOS
95 12 23 00 : EDIFICIOS Y ESTRUCTURAS DE SALUD Y DEPORTIVAS
72 10 29 00 : SERVICIOS DE MANTENIMIENTO Y REPARACIÓN DE INSTALACIONES
72 10 33 00 : SERVICIOS DE MANTENIMIENTO Y REPARACIÓN DE INFRAESTRUCTURA
81 10 15 00 : INGENIERÍA CIVIL Y ARQUITECTURA
72 14 11 00 : SERVICIOS DE CONSTRUCCIÓN Y REVESTIMIENTO Y PAVIMENTACIÓN DE INFRAEST...



CERTIFICADO DE INSCRIPCIÓN Y CLASIFICACIÓN EN EL REGISTRO DE PROPONENTES

Fecha expedición: 20/09/2023 - 09:05:18
Rucbo No. S000817667, Valor 62000

CÓDIGO DE VERIFICACIÓN zqFhvVSD2M

Verifique el contenido y confiabilidad de este certificado, ingresando a https://sil.comfocameras.cl/verificar/verificar.php?empresa=38 y digite el respectivo código, para que visualice la imagen generada al momento de su expedición. La verificación se puede realizar de manera limitada, durante 60 días calendario contados a partir de la fecha de su expedición.

- 70 11 17 00 : PARQUES, JARDINES Y HUERTOS
95 11 16 00 : VIAS DE TRÁFICO ABIERTO
95 12 16 00 : EDIFICIOS Y ESTRUCTURAS DE TRANSPORTE
72 10 15 00 : SERVICIOS DE APOYO PARA LA CONSTRUCCIÓN
72 15 27 00 : SERVICIOS DE INSTALACIÓN Y REPARACIÓN DE CONCRETO
72 12 11 00 : SERVICIOS DE CONSTRUCCIÓN DE EDIFICIOS COMERCIALES Y DE OFICINA
81 10 22 00 : INGENIERÍA DE TRANSPORTE
95 12 17 00 : VIAS DE TRÁFICO LIMITADO
95 14 16 00 : EDIFICIOS Y ESTRUCTURAS PREFABRICADOS RESIDENCIALES
81 14 16 00 : MANEJO DE CADENA DE SUMINISTROS
81 14 15 00 : CONTROL DE CALIDAD
30 12 17 00 : MATERIALES DE CONSTRUCCIÓN DE CAMINOS Y CARRILERAS
84 14 16 00 : AGENCIAS DE CRÉDITO PERSONAL
11 11 16 00 : PIEDRA
11 11 17 00 : ARENA
11 11 15 00 : BARRO Y TIERRA
42 24 15 00 : SUMINISTROS DE VACIADO DE ESCAYOLA Y TABLILLAS
49 24 15 00 : EQUIPO DE PARQUES INFANTILES
95 10 15 00 : LOTES RESIDENCIALES
95 12 18 00 : EDIFICIOS Y ESTRUCTURAS UTILITARIOS
95 12 19 00 : EDIFICIOS Y ESTRUCTURAS EDUCACIONALES Y DE ADMINISTRACIÓN
95 12 20 00 : EDIFICIOS Y ESTRUCTURAS HOSPITALARIAS
95 12 21 00 : EDIFICIOS Y ESTRUCTURAS DE ACOMODACIONES
95 12 24 00 : EDIFICIOS Y ESTRUCTURAS INDUSTRIALES
95 12 25 00 : EDIFICIOS Y ESTRUCTURAS AGRÍCOLAS Y DE CULTIVOS Y PESCA
95 12 26 00 : EDIFICIOS Y ESTRUCTURAS RELIGIOSAS
95 12 27 00 : EDIFICIOS Y ESTRUCTURAS DE DEFENSA
95 13 16 00 : EDIFICIOS Y ESTRUCTURAS COMERCIALES E INDUSTRIALES PORTÁTILES
95 14 18 00 : EDIFICIOS Y ESTRUCTURAS PREFABRICADOS DE EMERGENCIA Y ALIVIO
70 13 15 00 : PROTECCIÓN DEL TERRENO Y DEL SUELO
70 13 16 00 : PREPARACIÓN DEL TERRENO Y DEL SUELO
70 13 17 00 : GESTIÓN DEL TERRENO Y DEL SUELO
72 10 31 00 : INSTALACIÓN Y REPARACIÓN DE SERVICIOS DE BANDAS TRANSPORTADORAS
72 12 15 00 : SERVICIOS DE CONSTRUCCIÓN DE PLANTAS INDUSTRIALES
72 14 15 00 : SERVICIOS DE PREPARACIÓN DE TIERRAS
72 14 13 00 : SERVICIO DE CONSTRUCCIÓN DE FACILIDADES ATLÉTICAS Y RECREATIVAS
72 14 14 00 : SERVICIOS DE CONSTRUCCIÓN Y REPARACIÓN DE FACILIDADES DE DETENCIÓN
72 14 16 00 : SERVICIOS DE CONSTRUCCIÓN DE SISTEMAS DE TRÁNSITO MASIVO
72 14 17 00 : SERVICIOS DE ALQUILER O ARRENDAMIENTO DE EQUIPO Y MAQUINARIA DE CONSTRU...

248



CERTIFICADO DE INSCRIPCIÓN Y CLASIFICACIÓN EN EL REGISTRO DE PROponentES

Fecha expedición: 20/09/2023 - 09:05:16
Recibo No. S000817667, Valor 62000

CÓDIGO DE VERIFICACIÓN zqFhvVSD2M

Verifique el contenido y confiabilidad de este certificado, ingresando a https://sl.conificammar.com/verificar/verificar.php?empresa=38 y digite el respectivo código, para que visualice la imagen generada al momento de su expedición. La verificación se puede realizar de manera limitada, durante 60 días calendario contados a partir de la fecha de su expedición.

- 72 15 35 00 : SERVICIOS DE LIMPIEZA ESTRUCTURAL EXTERNA
72 15 39 00 : SERVICIO DE PREPARACIÓN DE OBRAS DE CONSTRUCCIÓN
72 15 45 00 : SERVICIOS DE MANTENIMIENTO E INSTALACIÓN DE EQUIPO PESADO
72 15 24 00 : SERVICIOS DE MONTAJE E INSTALACIÓN DE VENTANAS Y PUERTAS
72 15 44 00 : SERVICIOS DE MANTENIMIENTO Y FABRICACIÓN DE ACCESORIOS PARA TUBERÍAS
73 18 10 00 : SERVICIOS DE MAQUINADO
73 18 19 00 : SERVICIOS DE SOLDADURA
73 15 17 00 : TRATAMIENTO DE MATERIALES
73 15 18 00 : SERVICIOS DE CONVERSIÓN
77 10 15 00 : EVALUACIÓN DE IMPACTO AMBIENTAL
77 10 16 00 : PLANEACIÓN AMBIENTAL
77 10 17 00 : SERVICIOS DE ASesorÍA AMBIENTAL
77 10 18 00 : AUDITORIA AMBIENTAL
77 10 19 00 : SERVICIOS DE INVESTIGACIÓN DE CONTAMINACIÓN
77 10 20 00 : SERVICIOS DE REPORTE AMBIENTAL
77 11 15 00 : SERVICIOS DE SEGURIDAD AMBIENTAL
77 11 16 00 : REHABILITACIÓN AMBIENTAL
77 12 15 00 : CONTAMINACIÓN DEL AIRE
77 12 16 00 : CONTAMINACIÓN DEL SUELO
77 12 17 00 : CONTAMINACIÓN DEL AGUA
78 10 18 00 : TRANSPORTE DE CARGA POR CARRETERA
78 10 21 00 : SERVICIOS DE OLEODUCTOS
78 14 19 00 : SERVICIOS DE ALQUILER DE CONTENEDORES DE TRANSPORTE
80 10 16 00 : GERENCIA DE PROYECTOS
80 10 17 00 : GERENCIA INDUSTRIAL
80 11 17 00 : RECLUTAMIENTO DE PERSONAL
81 10 16 00 : INGENIERÍA MECÁNICA
81 10 25 00 : SERVICIOS DE PERMISOS
81 10 26 00 : SERVICIOS DE MUESTREO
81 10 27 00 : SERVICIOS DE DISEÑO E INGENIERÍA DE SISTEMAS INSTRUMENTADOS DE CONTROL
81 12 15 00 : ANÁLISIS ECONÓMICO
81 15 16 00 : CARTOGRAFÍA
81 15 17 00 : GEOLOGÍA
81 15 18 00 : OCEANOGRAFÍA E HIDROLOGÍA
81 15 19 00 : GEOFÍSICA
46 18 15 00 : ROPA DE SEGURIDAD
46 18 16 00 : CALZADO DE PROTECCIÓN
46 18 18 00 : PROTECCIÓN Y ACCESORIOS PARA LA VISIÓN
46 18 19 00 : PROTECTORES AUDITIVOS
46 18 20 00 : PROTECCIÓN DE LA RESPIRACIÓN
46 18 21 00 : EQUIPO Y SUMINISTROS ANTIESTÁTICOS
46 18 22 00 : EQUIPO DE APOYO ERGONOMICO



CERTIFICADO DE INSCRIPCIÓN Y CLASIFICACIÓN EN EL REGISTRO DE PROponentES

Fecha expedición: 20/09/2023 - 09:05:16
Recibo No. S000817667, Valor 62000

CÓDIGO DE VERIFICACIÓN zqFhvVSD2M

Verifique el contenido y confiabilidad de este certificado, ingresando a https://sl.conificammar.com/verificar/verificar.php?empresa=38 y digite el respectivo código, para que visualice la imagen generada al momento de su expedición. La verificación se puede realizar de manera limitada, durante 60 días calendario contados a partir de la fecha de su expedición.

- 46 18 23 00 : PROTECCIÓN ANTI CAIDA Y EQUIPO DE RESCATE
46 18 24 00 : EQUIPO DE LIMPIEZA DE SEGURIDAD Y MATERIALES DE DESCONTAMINACIÓN
46 18 25 00 : ARMAS O DISPOSITIVOS DE SEGURIDAD PERSONAL
30 10 29 00 : PILARES
30 10 31 00 : RIELES
30 10 39 00 : EJES
30 11 15 00 : CONCRETO Y MORTEROS
30 11 16 00 : CEMENTO Y CAL.
30 11 18 00 : AGREGADOS
30 11 19 00 : ELEMENTOS PARA REFORZAR CONCRETO
30 12 15 00 : DERIVADOS BITUMINOSOS
30 12 16 00 : ASFALTOS
30 12 18 00 : MATERIALES DE ARQUITECTURA PAISAJÍSTICA
30 13 17 00 : AZULEJOS Y BALDOSAS
30 13 16 00 : LADRILLOS
30 14 15 00 : AISLAMIENTO TÉRMICO
30 14 16 00 : AISLAMIENTO ESPECIAL
30 14 17 00 : CAPAS DE SELLAMIENTO DE AISLAMIENTO
41 10 15 00 : EQUIPO Y SUMINISTROS PARA LA MEZCLA, LA DISPERSIÓN Y LA HOMOGENEIZACIÓN...
41 10 38 00 : EQUIPO Y SUMINISTROS PARA LA MEZCLA Y LA AGITACIÓN POR SACUDIDA O VARI...
41 10 39 00 : CENTRIFUGADORAS DE LABORATORIO Y ACCESORIOS
41 10 42 00 : EQUIPO Y SUMINISTROS DE PURIFICACIÓN DE AGUA PARA LABORATORIO
41 11 15 00 : INSTRUMENTOS DE MEDICIÓN DEL PESO
41 11 16 00 : INSTRUMENTOS DE MEDIDA DE LONGITUD, ESPESOR O DISTANCIA
41 11 17 00 : INSTRUMENTOS Y ACCESORIOS DE VISIÓN Y OBSERVACIÓN
41 11 18 00 : EQUIPO DE EXAMEN NO DESTRUCTIVO
41 11 19 00 : INSTRUMENTOS INDICADORES Y DE REGISTRO
41 11 21 00 : TRANSDUCTORES
41 11 22 00 : INSTRUMENTOS DE MEDIDA DE TEMPERATURA Y CALOR
41 11 23 00 : INSTRUMENTOS DE MEDICIÓN DE LA HUMEDAD
41 11 24 00 : INSTRUMENTOS DE MEDIDA Y CONTROL DE LA PRESIÓN
41 11 26 00 : EQUIPO E INSTRUMENTOS RELACIONADOS CON EL TRANSPORTE
41 11 41 00 : INSTRUMENTOS SIMSOLÓGICOS
41 11 43 00 : INSTRUMENTOS HIDROLÓGICOS
42 12 15 00 : EQUIPO VETERINARIO
42 12 17 00 : MOBILIARIO CLÍNICO VETERINARIO
40 17 15 00 : TUBOS Y TUBERÍAS COMERCIALES
40 18 30 00 : TUBERÍAS DE CAUCHO Y PLÁSTICO
22 10 15 00 : MAQUINARIA PARA TRABAJO DE DESMONTE
22 10 16 00 : EQUIPO DE PAVIMENTACIÓN
22 10 17 00 : COMPONENTES DE EQUIPO PESADO
22 10 18 00 : GRÚAS DE ELEVACIÓN



CERTIFICADO DE INSCRIPCIÓN Y CLASIFICACIÓN EN EL REGISTRO DE PROponentES

Fecha expedición: 20/09/2023 - 09:05:16
Recibo No. S000817667, Valor 62000

CÓDIGO DE VERIFICACIÓN zqFhvVSD2M

Verifique el contenido y confiabilidad de este certificado, ingresando a https://sl.conificammar.com/verificar/verificar.php?empresa=38 y digite el respectivo código, para que visualice la imagen generada al momento de su expedición. La verificación se puede realizar de manera limitada, durante 60 días calendario contados a partir de la fecha de su expedición.

- 22 10 20 00 : EQUIPO Y MAQUINARIA DE DEMOLICIÓN DE EDIFICIOS
24 14 15 00 : SUMINISTROS PARA SEGURIDAD Y PROTECCIÓN
24 11 18 00 : TANQUES Y CILINDROS Y SUS ACCESORIOS
25 10 16 00 : VEHICULOS DE TRANSPORTE DE PRODUCTOS Y MATERIALES
25 12 17 00 : EQUIPO Y SISTEMAS DE APOYO FERROVIARIO
27 11 15 00 : HERRAMIENTAS DE CORTE Y ENGAZADO Y PUNZONES
27 11 16 00 : HERRAMIENTAS DE PERFILAR
27 11 17 00 : LLAVES INTELIGENTES Y JÓIAS
27 11 18 00 : HERRAMIENTAS DE MEDIDA Y BOCETAJE
27 11 20 00 : HERRAMIENTAS MANUALES DE JARDINERÍA, AGRICULTURA Y FORESTACIÓN
27 11 21 00 : HERRAMIENTAS DE SUCCIÓN Y FIJACIÓN
27 11 22 00 : HERRAMIENTAS DE ALBAÑILERÍA Y CONCRETO
27 11 23 00 : HERRAMIENTAS DE MARCAR
27 11 24 00 : HERRAMIENTAS DE INSERCIÓN Y AJUSTE
27 11 25 00 : HERRAMIENTAS PARA APALANCAR Y CURVAR
27 11 26 00 : HERRAMIENTAS PARA PRECINTAR
27 11 27 00 : HERRAMIENTAS MECÁNICAS
27 11 28 00 : CONEXIONES DE HERRAMIENTAS Y ACCESORIOS
27 11 29 00 : HERRAMIENTAS DISPENSADORAS
27 11 30 00 : CEPILLOS
27 11 31 00 : HERRAMIENTAS DE ARRASTRE
27 11 32 00 : JUEGOS DE HERRAMIENTAS
27 11 33 00 : HERRAMIENTAS MANUALES DE PRECISIÓN
27 13 15 00 : HERRAMIENTAS NEUMÁTICAS
27 13 17 00 : CILINDROS NEUMÁTICOS Y COMPONENTES
11 11 18 00 : ARCILLAS
30 17 17 00 : PRODUCTOS DE CRISTAL
31 21 15 00 : PINTURAS Y TAPA POROS
31 21 16 00 : ADITIVOS PARA PINTURAS
31 21 18 00 : DISOLVENTES Y DILUYENTES PARA PINTURAS
31 21 19 00 : APLICADORES DE PINTURA Y ACCESORIOS PARA PINTAR
12 16 25 00 : ROMPEDORES DE EMULSIÓN
11 10 15 00 : MINERALES
92 10 15 00 : SERVICIOS DE POLICÍA
92 10 16 00 : SERVICIOS DE BOMBEROS
92 10 17 00 : SISTEMAS DE CÁRCELES Y PRISIONES
92 10 18 00 : SISTEMAS JUDICIALES
92 10 19 00 : SERVICIOS DE RESCATE
39 11 16 00 : ILUMINACIÓN EXTERIOR Y ARTEFACTOS
78 14 15 00 : SERVICIOS DE ORGANIZACIÓN DE TRANSPORTES
30 12 19 00 : MATERIALES PARA ESTABILIZACIÓN Y REFUERZO DE SUELOS
30 10 36 00 : PRODUCTOS ESTRUCTURALES



CERTIFICADO DE INSCRIPCIÓN Y CLASIFICACIÓN EN EL REGISTRO DE PROponentES

Fecha expedición: 20/09/2023 - 09:05:16
Recibo No. S000817667, Valor 62000

CÓDIGO DE VERIFICACIÓN zqFhvVSD2M

Verifique el contenido y confiabilidad de este certificado, ingresando a https://sl.conificammar.com/verificar/verificar.php?empresa=38 y digite el respectivo código, para que visualice la imagen generada al momento de su expedición. La verificación se puede realizar de manera limitada, durante 60 días calendario contados a partir de la fecha de su expedición.

- 24 10 15 00 : CAMIONES INDUSTRIALES
46 16 15 00 : CONTROL DE TRÁFICO
40 17 16 00 : TUBOS Y TUBERÍAS INDUSTRIALES
40 17 17 00 : ADAPTADORES DE TUBOS
40 17 21 00 : CODOS PARA TUBOS
40 17 24 00 : TRAPAS PARA TUBOS
40 17 25 00 : CONECTORES DE TUBOS
40 17 26 00 : ACUÑES DE TUBOS
40 17 28 00 : CODOS DE TUBOS
41 11 39 00 : EQUIPO PARA MEDICIÓN DE SUELOS
41 11 40 00 : EQUIPO DE MEDIDA DE ROCAS Y ESTRATOS
72 15 29 00 : SERVICIOS DE MONTAJE DE ACERO ESTRUCTURAL
30 10 24 00 : VARILLAS
93 14 20 00 : DESARROLLO URBANO
70 17 16 00 : SERVICIOS DE DRENAGE
93 14 19 00 : DESARROLLO RURAL
30 10 15 00 : ANGULOS
30 10 17 00 : VIGAS
30 10 18 00 : CONDUCTOS
30 16 17 00 : SURTIDOS
55 12 17 00 : SEÑALIZACIÓN
12 16 49 00 : AGENTES DE IMPERMEABILIZACIÓN
40 10 17 00 : ENFRIAMIENTO
22 10 19 00 : MAQUINARIA Y ACCESORIOS DE CONSTRUCCIÓN DE EDIFICIOS
73 12 18 00 : SERVICIOS DE INDUSTRIA DE PRODUCTOS DE MINERALES NO METÁLICOS
40 14 16 00 : VÁLVULAS
40 14 17 00 : MATERIAL DE FERRERÍA Y ACCESORIOS
40 14 19 00 : CONDUCTOS
40 14 20 00 : MANGUERAS
72 15 11 00 : SERVICIOS DE CONSTRUCCIÓN DE PLOMERÍA
72 12 13 00 : SERVICIOS DE CONSTRUCCIÓN DE TALLERES AUTOMOTRICES Y ESTACIONES DE SER...
72 15 36 00 : SERVICIOS DE TERMINADO INTERIOR, DOTACIÓN Y REMODELACIÓN
27 11 19 00 : HERRAMIENTAS GRUESAS Y DE ACABADO
72 14 10 00 : SERVICIOS DE CONSTRUCCIÓN DE AUTOPISTAS Y CARRETERAS
30 10 22 00 : PLANCHA
30 10 28 00 : PILOTAJE
31 12 17 00 : PIEZAS FUNDIDAS CENTRÍFUGAS MECANIZADAS
31 37 11 00 : LADRILLOS REFRACTARIOS
31 16 34 00 : REDES DE METAL Y ESTRUCTURAS DE CRIBADO

*** EXPERIENCIA No. 247 :
NÚMERO CONSECUTIVO DEL CONTRATO:252



CERTIFICADO DE INSCRIPCIÓN Y CLASIFICACIÓN EN EL REGISTRO DE PROPONENTES

Fecha expedición: 20/09/2023 - 09:05:18

RucNo. 5000817667, Valor 62000

CÓDIGO DE VERIFICACIÓN zqFhv5D2M

Verifique el contenido y confiabilidad de este certificado, ingresando a https://sl.comerciar.gub.ve/ver/planilla/cv.php?empresa=38 y digite el respectivo código, para que visualice la imagen generada al momento de su expedición. La verificación se puede realizar de manera limitada, durante 60 días calendario contados a partir de la fecha de su expedición.

CONTRATO CELEBRADO POR: 11 - EL PROPONENTE
NOMBRE DEL CONTRATISTA: CALING LIMITADA
NOMBRE DEL CONTRATANTE: MUNICIPIO PUENTE NACIONAL
VALOR CONTRATADO EN SIMBOL: 185,95

- 59 PM CL PR - DESCRIPCIÓN
95 10 16 00 : LOTES COMERCIALES
95 10 18 00 : LOTES DE TERRENOS GUBERNAMENTALES
95 12 17 00 : EDIFICIOS Y ESTRUCTURAS PÚBLICOS
95 12 23 00 : EDIFICIOS Y ESTRUCTURAS DE SALUD Y DEPORTIVAS
72 10 29 00 : SERVICIOS DE MANTENIMIENTO Y REPARACIÓN DE INSTALACIONES
72 10 33 00 : SERVICIOS DE MANTENIMIENTO Y REPARACIÓN DE INFRAESTRUCTURA
81 10 15 00 : INGENIERÍA CIVIL Y ARQUITECTURA
72 14 11 00 : SERVICIOS DE CONSTRUCCIÓN Y REVESTIMIENTO Y PAVIMENTACIÓN DE INFRAEST...
72 14 12 00 : SERVICIOS DE CONSTRUCCIÓN MARINA
70 11 17 00 : PARQUES, JARDINES Y HUERTOS
95 11 16 00 : VÍAS DE TRÁFICO ABIERTO
95 12 16 00 : EDIFICIOS Y ESTRUCTURAS DE TRANSPORTE
72 10 15 00 : SERVICIOS DE APOYO PARA LA CONSTRUCCIÓN
72 15 27 00 : SERVICIOS DE INSTALACIÓN Y REPARACIÓN DE CONCRETO
72 12 11 00 : SERVICIOS DE CONSTRUCCIÓN DE EDIFICIOS COMERCIALES Y DE OFICINA
81 10 22 00 : INGENIERÍA DE TRANSPORTE
95 11 15 00 : VÍAS DE TRÁFICO LIMITADO
95 14 16 00 : EDIFICIOS Y ESTRUCTURAS PREFABRICADOS RESIDENCIALES
81 14 16 00 : MANEJO DE CADENA DE SUMINISTROS
81 14 15 00 : CONTROL DE CALIDAD
30 12 17 00 : MATERIALES DE CONSTRUCCIÓN DE CAMINOS Y CARRILERAS
84 14 16 00 : AGENCIAS DE CRÉDITO PERSONAL
11 11 16 00 : PIEDRA
11 11 17 00 : ARENA
11 15 00 : BARRO Y TIERRA
24 15 00 : SUMINISTROS DE VACIADO DE ESCAYOLA Y TABLILLAS
24 15 00 : EQUIPO DE PARQUES INFANTILES
95 10 15 00 : LOTES RESIDENCIALES
95 12 18 00 : EDIFICIOS Y ESTRUCTURAS UTILITARIOS
95 12 19 00 : EDIFICIOS Y ESTRUCTURAS EDUCACIONALES Y DE ADMINISTRACIÓN
95 12 20 00 : EDIFICIOS Y ESTRUCTURAS HOSPITALARIAS
95 12 21 00 : EDIFICIOS Y ESTRUCTURAS DE ACOMODACIONES
95 12 24 00 : EDIFICIOS Y ESTRUCTURAS INDUSTRIALES
95 12 25 00 : EDIFICIOS Y ESTRUCTURAS AGRÍCOLAS Y DE CULTIVOS Y PESCA
95 12 26 00 : EDIFICIOS Y ESTRUCTURAS RELIGIOSAS
95 12 27 00 : EDIFICIOS Y ESTRUCTURAS DE DEFENSA



CERTIFICADO DE INSCRIPCIÓN Y CLASIFICACIÓN EN EL REGISTRO DE PROPONENTES

Fecha expedición: 20/09/2023 - 09:05:18

RucNo. 5000817667, Valor 62000

CÓDIGO DE VERIFICACIÓN zqFhv5D2M

Verifique el contenido y confiabilidad de este certificado, ingresando a https://sl.comerciar.gub.ve/ver/planilla/cv.php?empresa=38 y digite el respectivo código, para que visualice la imagen generada al momento de su expedición. La verificación se puede realizar de manera limitada, durante 60 días calendario contados a partir de la fecha de su expedición.

- 95 13 16 00 : EDIFICIOS Y ESTRUCTURAS COMERCIALES E INDUSTRIALES PORTÁTILES
95 14 18 00 : EDIFICIOS Y ESTRUCTURAS PREFABRICADOS DE EMERGENCIA Y ALIVIO
70 13 15 00 : PROTECCIÓN DEL TERRENO Y DEL SUELO
70 13 16 00 : PREPARACIÓN DEL TERRENO Y DEL SUELO
70 13 17 00 : GESTIÓN DEL TERRENO Y DEL SUELO
72 10 31 00 : INSTALACIÓN Y REPARACIÓN DE SERVICIOS DE BANDAS TRANSPORTADORAS
72 12 15 00 : SERVICIOS DE CONSTRUCCIÓN DE PLANTAS INDUSTRIALES
72 14 15 00 : SERVICIOS DE PREPARACIÓN DE TIERRAS
72 14 13 00 : SERVICIO DE CONSTRUCCIÓN DE FACILIDADES ATLÉTICAS Y RECREATIVAS
72 14 14 00 : SERVICIOS DE CONSTRUCCIÓN Y REPARACIÓN DE FACILIDADES DE DETENCIÓN
72 14 16 00 : SERVICIOS DE CONSTRUCCIÓN DE SISTEMAS DE TRÁNSITO MASIVO
72 14 17 00 : SERVICIOS DE ALQUILER O ARRENDAMIENTO DE EQUIPO Y MAQUINARIA DE CONSTRU...
72 15 13 00 : SERVICIOS DE PINTURA E INSTALACIÓN DE PAPEL DE COLGADURA
72 15 19 00 : SERVICIOS DE ALBAÑILERÍA Y MAESTRÍA
72 15 25 00 : SERVICIOS DE INSTALACIÓN DE PISOS
72 15 35 00 : SERVICIOS DE LIMPIEZA ESTRUCTURAL EXTERNA
72 15 39 00 : SERVICIO DE PREPARACIÓN DE OBRAS DE CONSTRUCCIÓN
72 15 45 00 : SERVICIOS DE MANTENIMIENTO E INSTALACIÓN DE EQUIPO PESADO
72 15 24 00 : SERVICIOS DE MONTAJE E INSTALACIÓN DE VENTANAS Y PUERTAS
72 15 44 00 : SERVICIOS DE MANTENIMIENTO Y FABRICACIÓN DE ACCESORIOS PARA TUBERÍAS
73 18 10 00 : SERVICIOS DE MAQUINADO
73 18 19 00 : SERVICIOS DE SOLDADURA
73 15 17 00 : TRATAMIENTO DE MATERIALES
73 15 18 00 : SERVICIOS DE CONVERSION
77 10 15 00 : EVALUACIÓN DE IMPACTO AMBIENTAL
77 13 16 00 : PLANEACIÓN AMBIENTAL
77 10 17 00 : SERVICIOS DE ASesoría AMBIENTAL
77 10 18 00 : AUDITORÍA AMBIENTAL
77 10 19 00 : SERVICIOS DE INVESTIGACIÓN DE CONTAMINACIÓN
77 20 20 00 : SERVICIOS DE REPORTE AMBIENTAL
77 11 15 00 : SERVICIOS DE SEGURIDAD AMBIENTAL
77 11 16 00 : REHABILITACIÓN AMBIENTAL
77 12 15 00 : CONTAMINACIÓN DEL AIRE
77 12 16 00 : CONTAMINACIÓN DEL SUELO
77 12 17 00 : CONTAMINACIÓN DEL AGUA
78 10 18 00 : TRANSPORTE DE CARGA POR CARRETERA
73 10 21 00 : SERVICIOS DE OLEODUCTOS
78 14 19 00 : SERVICIOS DE ALQUILER DE CONTENEDORES DE TRANSPORTE
80 10 16 00 : GERENCIA DE PROYECTOS
80 10 17 00 : GERENCIA INDUSTRIAL
80 11 17 00 : RECLUTAMIENTO DE PERSONAL
81 10 16 00 : INGENIERÍA MECÁNICA



CERTIFICADO DE INSCRIPCIÓN Y CLASIFICACIÓN EN EL REGISTRO DE PROPONENTES

Fecha expedición: 20/09/2023 - 09:05:18

RucNo. 5000817667, Valor 62000

CÓDIGO DE VERIFICACIÓN zqFhv5D2M

Verifique el contenido y confiabilidad de este certificado, ingresando a https://sl.comerciar.gub.ve/ver/planilla/cv.php?empresa=38 y digite el respectivo código, para que visualice la imagen generada al momento de su expedición. La verificación se puede realizar de manera limitada, durante 60 días calendario contados a partir de la fecha de su expedición.

- 81 10 25 00 : SERVICIOS DE PERMISOS
81 10 26 00 : SERVICIOS DE MUESTREO
81 10 27 00 : SERVICIOS DE DISEÑO E INGENIERÍA DE SISTEMAS INSTRUMENTADOS DE CONTROL
12 15 00 : ANÁLISIS ECONÓMICO
15 16 00 : CARTOGRAFÍA
15 17 00 : GEOLOGÍA
81 15 18 00 : OCEANOGRAFÍA E HIDROLOGÍA
61 15 19 00 : GEOTÍSICA
46 18 15 00 : ROPA DE SEGURIDAD
46 18 16 00 : CALZADO DE PROTECCIÓN
46 18 18 00 : PROTECCIÓN Y ACCESORIOS PARA LA VISIÓN
46 18 19 00 : PROTECTORES AUDITIVOS
46 18 20 00 : PROTECCIÓN DE LA RESPIRACIÓN
46 18 21 00 : EQUIPO Y SUMINISTROS ANTIESTÁTICOS
46 18 22 00 : EQUIPO DE APOYO ERGONOMICO
46 18 23 00 : PROTECCIÓN ANTI CAÍDA Y EQUIPO DE RESCATE
46 18 24 00 : EQUIPO DE LIMPIEZA DE SEGURIDAD Y MATERIALES DE DESCONTAMINACIÓN
46 18 25 00 : ARMAS O DISPOSITIVOS DE SEGURIDAD PERSONAL
30 10 29 00 : PILARES
30 10 31 00 : RÍDLES
30 10 39 00 : EJES
30 11 15 00 : CONCRETO Y MORTEROS
30 11 16 00 : CEMENTO Y CAL
30 11 18 00 : AGREGADOS
30 11 19 00 : ELEMENTOS PARA REFORZAR CONCRETO
30 12 15 00 : DERIVADOS BITUMINOSOS
30 12 16 00 : AERALTOS
30 12 18 00 : MATERIALES DE ARQUITECTURA FALSASITICA
30 13 17 00 : AZULEJOS Y BALDOSAS
30 13 16 00 : LADRILLOS
30 14 15 00 : AISLAMIENTO TÉRMICO
20 14 16 00 : AISLAMIENTO ACÚSTICO
30 14 17 00 : CARAS DE SELLAMIENTO DE AISLAMIENTO
40 10 15 00 : EQUIPO Y SUMINISTROS PARA LA MEZCLA, LA DISPERSIÓN Y LA HOMOGENEIZACIÓN...
40 10 38 00 : EQUIPO Y SUMINISTROS PARA LA MEZCLA Y LA AGITACIÓN POR SACUDIDA O VARI...
41 10 39 00 : CENTRIFUGADORAS DE LABORATORIO Y ACCESORIOS
41 10 42 00 : EQUIPO Y SUMINISTROS DE PURIFICACIÓN DE AGUA PARA LABORATORIO
41 11 15 00 : INSTRUMENTOS DE MEDICIÓN DEL PESO
41 11 16 00 : INSTRUMENTOS DE MEDIDA DE LONGITUD, ESPESOR O DISTANCIA
41 11 17 00 : INSTRUMENTOS Y ACCESORIOS DE VISIÓN Y OBSERVACIÓN
41 11 18 00 : EQUIPO DE EXAMEN NO DESTRUCTIVO
41 11 19 00 : INSTRUMENTOS INDICADORES Y DE REGISTRO



CERTIFICADO DE INSCRIPCIÓN Y CLASIFICACIÓN EN EL REGISTRO DE PROPONENTES

Fecha expedición: 20/09/2023 - 09:05:18

RucNo. 5000817667, Valor 62000

CÓDIGO DE VERIFICACIÓN zqFhv5D2M

Verifique el contenido y confiabilidad de este certificado, ingresando a https://sl.comerciar.gub.ve/ver/planilla/cv.php?empresa=38 y digite el respectivo código, para que visualice la imagen generada al momento de su expedición. La verificación se puede realizar de manera limitada, durante 60 días calendario contados a partir de la fecha de su expedición.

- 41 11 21 00 : TRANSDUCTORES
41 11 22 00 : INSTRUMENTOS DE MEDIDA DE TEMPERATURA Y CALOR
41 11 23 00 : INSTRUMENTOS DE MEDICIÓN DE LA HUMEDAD
41 11 24 00 : INSTRUMENTOS DE MEDIDA Y CONTROL DE LA PRESIÓN
41 11 26 00 : EQUIPO E INSTRUMENTOS RELACIONADOS CON EL TRANSPORTE
41 11 41 00 : INSTRUMENTOS SISMOLÓGICOS
41 11 43 00 : INSTRUMENTOS HIDROLÓGICOS
42 12 15 00 : EQUIPO VETERINARIO
42 12 17 00 : MOBILIARIO CLÍNICO VETERINARIO
40 17 15 00 : TUBOS Y TUBERÍAS COMERCIALES
40 18 30 00 : TUBERÍAS DE CAUCHO Y PLÁSTICO
22 10 15 00 : MAQUINARIA PARA TRABAJO DE DESMONTE
22 10 16 00 : EQUIPO DE PAVIMENTACION
22 10 17 00 : COMPONENTES DE EQUIPO PESADO
22 10 18 00 : GRÚAS DE ELEVACION
22 10 20 00 : EQUIPO Y MAQUINARIA DE DEMOLICIÓN DE EDIFICIOS
24 14 15 00 : SUMINISTROS PARA SEGURIDAD Y PROTECCIÓN
24 11 18 00 : TANQUES Y CILINDROS Y SUS ACCESORIOS
25 10 16 00 : VEHICULOS DE TRANSPORTE DE PRODUCTOS Y MATERIALES
25 12 17 00 : EQUIPO Y SISTEMAS DE APOYO FERROVIARIO
27 11 15 00 : HERRAMIENTAS DE CORTE Y ENGARZADO Y PUNZONES
27 11 16 00 : HERRAMIENTAS DE PERIFILAR
27 11 17 00 : LLAVES INGLESAS Y GUÍAS
27 11 18 00 : HERRAMIENTAS DE MEDIDA Y BOCETAJE
27 11 20 00 : HERRAMIENTAS MANUALES DE JARDINERÍA, AGRICULTURA Y FORESTACIÓN
27 11 21 00 : HERRAMIENTAS DE SUJECCIÓN Y FIJACIÓN
27 11 22 00 : HERRAMIENTAS DE ALBAÑILERÍA Y CONCRETO
27 11 23 00 : HERRAMIENTAS DE MARCAR
27 11 24 00 : HERRAMIENTAS DE INSERCIÓN Y AJUSTE
27 11 25 00 : HERRAMIENTAS PARA APALANCAR Y CURVAR
27 11 26 00 : HERRAMIENTAS PARA PRECINTAR
27 11 27 00 : HERRAMIENTAS MECÁNICAS
27 11 28 00 : CONEXIONES DE HERRAMIENTAS Y ACCESORIOS
27 11 29 00 : HERRAMIENTAS DISPENSADORAS
27 11 30 00 : CEPILLOS
27 11 31 00 : HERRAMIENTAS DE ARASTRE
27 11 32 00 : JUEGOS DE HERRAMIENTAS
27 11 33 00 : HERRAMIENTAS MANUALES DE PRECISIÓN
27 13 15 00 : HERRAMIENTAS NEUMÁTICAS
27 15 17 00 : CILINDROS NEUMÁTICOS Y COMPONENTES
11 11 19 00 : ARCILLAS
30 17 17 00 : PRODUCTOS DE CRISTAL.

249



CERTIFICADO DE INSCRIPCIÓN Y CLASIFICACIÓN EN EL REGISTRO DE PROPONENTES

Fecha expedición: 20/09/2023 - 09:05:18
Recibo No. S000817667, Valor 62000

CÓDIGO DE VERIFICACIÓN zqFhaVSD2M

Verifique el contenido y confiabilidad de este certificado, ingresando a https://si.confeccamaras.co/verificar/planilla/cv.php?empresa=36 y digite el respectivo código, para que visualice la imagen generada al momento de su expedición. La verificación se puede realizar de manera firmada, durante 60 días calendario contados a partir de la fecha de su expedición.

- 31 21 15 00 : PINTURAS Y TAPA POROS
31 21 16 00 : ADITIVOS PARA PINTURAS
31 21 18 00 : DISOLVENTES Y DILUYENTES PARA PINTURAS
31 21 19 00 : APLICADORES DE PINTURA Y ACCESORIOS PARA PINTAR
12 16 25 00 : ROMPEDORES DE EMULSIÓN
11 10 15 00 : MINERALES
92 10 15 00 : SERVICIOS DE POLICÍA
92 10 16 00 : SERVICIOS DE BOMBEROS
92 10 17 00 : SISTEMAS DE CÁRCELES Y PRISIONES
92 10 18 00 : SISTEMAS JUDICIALES
92 10 19 00 : SERVICIOS DE RESCATE
29 11 16 00 : ILUMINACIÓN EXTERIOR Y ARTEFACTOS
78 14 15 00 : SERVICIOS DE ORGANIZACIÓN DE TRANSPORTES
30 12 19 00 : MATERIALES PARA ESTABILIZACIÓN Y REFUERZO DE SUELOS
30 10 36 00 : PRODUCTOS ESTRUCTURALES
24 10 15 00 : CAMIONES INDUSTRIALES
46 16 15 00 : CONTROL DE TRÁFICO
40 17 16 00 : TUBOS Y TUBERÍAS INDUSTRIALES
40 17 17 00 : ADAPTADORES DE TUBOS
40 17 21 00 : CODOS PARA TUBOS
40 17 24 00 : TABAS PARA TUBOS
40 17 25 00 : CONECTORES DE TUBOS
40 17 26 00 : ACOPLÉS DE TUBOS
40 17 28 00 : CODOS DE TUBOS
41 11 39 00 : EQUIPO PARA MEDICIÓN DE SUELOS
41 11 40 00 : EQUIPO DE MEDIDA DE ROCAS Y ESTRATOS
72 15 29 00 : SERVICIOS DE MONTAJE DE ACERO ESTRUCTURAL
30 10 24 00 : VARILLAS
93 14 20 00 : DESARROLLO URBANO
70 17 18 00 : SERVICIOS DE DRENAJE
93 14 19 00 : DESARROLLO RURAL
30 10 15 00 : ANGULOS
30 10 17 00 : VIGAS
30 10 18 00 : CONDUCTOS
30 16 17 00 : SUELOS
55 12 17 00 : SEÑALIZACIÓN
12 16 49 00 : AGENTES DE IMPERMEABILIZACIÓN
40 10 17 00 : ENFRÍAMIENTO
22 10 19 00 : MAQUINARIA Y ACCESORIOS DE CONSTRUCCIÓN DE EDIFICIOS
73 12 18 00 : SERVICIOS DE INDUSTRIA DE PRODUCTOS DE MINERALES NO METÁLICOS
40 14 16 00 : VÁLVULAS
40 14 17 00 : MATERIAL DE FERRETERÍA Y ACCESORIOS



CERTIFICADO DE INSCRIPCIÓN Y CLASIFICACIÓN EN EL REGISTRO DE PROPONENTES

Fecha expedición: 20/09/2023 - 09:05:18
Recibo No. S000817667, Valor 62000

CÓDIGO DE VERIFICACIÓN zqFhaVSD2M

Verifique el contenido y confiabilidad de este certificado, ingresando a https://si.confeccamaras.co/verificar/planilla/cv.php?empresa=36 y digite el respectivo código, para que visualice la imagen generada al momento de su expedición. La verificación se puede realizar de manera firmada, durante 60 días calendario contados a partir de la fecha de su expedición.

- 40 14 19 00 : CONDUCTOS
40 14 20 00 : MANGUERAS
72 15 11 00 : SERVICIOS DE CONSTRUCCIÓN DE PLOMERÍA
72 12 13 00 : SERVICIOS DE CONSTRUCCIÓN DE TALLERES AUTOMOTRICES Y ESTACIONES DE SER...
72 15 36 00 : SERVICIOS DE TERMINADO INTERIOR, DOTACIÓN Y REMODELACIÓN
27 11 19 00 : HERRAMIENTAS GRUESAS Y DE ACABADO
72 14 10 00 : SERVICIOS DE CONSTRUCCIÓN DE AUTOPISTAS Y CARRETERAS
30 10 22 00 : PLANCHA
30 10 28 00 : PILOTAJE
31 12 17 00 : PIEZAS FUNDIDAS CENTRÍFUGAS MECANIZADAS
31 37 11 00 : LADRILLOS REFRACTARIOS
31 16 34 00 : REDES DE METAL Y ESTRUCTURAS DE CRIBADO

*** EXPERIENCIA No. 248 :

NÚMERO CONSECUTIVO DEL CONTRATO: 253

CONTRATO CELEBRADO POR : 1 - EL PROPONENTE

NOMBRE DEL CONTRATISTA : CALING LIMITADA

NOMBRE DEL CONTRATANTE : MUNICIPIO PUENTE NACIONAL

VALOR CONTRATADO EN SMMLV : 81,12

SG IM CL PR - DESCRIPCIÓN

- 95 10 16 00 : LOTES COMERCIALES
95 10 18 00 : LOTES DE TERRENOS GUBERNAMENTALES
95 12 17 00 : EDIFICIOS Y ESTRUCTURAS PÚBLICOS
95 12 23 00 : EDIFICIOS Y ESTRUCTURAS DE SALUD Y DEPORTIVAS
72 10 29 00 : SERVICIOS DE MANTENIMIENTO Y REPARACIÓN DE INSTALACIONES
72 10 33 00 : SERVICIOS DE MANTENIMIENTO Y REPARACIÓN DE INFRAESTRUCTURA
81 10 15 00 : INGENIERÍA CIVIL Y ARQUITECTURA
72 14 11 00 : SERVICIOS DE CONSTRUCCIÓN Y REVESTIMIENTO Y PAVIMENTACIÓN DE INFRAEST...
72 14 12 00 : SERVICIOS DE CONSTRUCCIÓN MARINA
70 11 17 00 : PARQUES, JARDINES Y HUERTOS
95 11 16 00 : VIAS DE TRAFICO ABIERTO
95 12 16 00 : EDIFICIOS Y ESTRUCTURAS DE TRANSPORTE
72 10 15 00 : SERVICIOS DE APOYO PARA LA CONSTRUCCIÓN
72 15 27 00 : SERVICIOS DE INSTALACIÓN Y REPARACIÓN DE CONCRETO
72 12 11 00 : SERVICIOS DE CONSTRUCCIÓN DE EDIFICIOS COMERCIALES Y DE OFICINA
81 10 22 00 : INGENIERÍA DE TRANSPORTE
95 11 15 00 : VIAS DE TRAFICO LIMITADO
95 14 16 00 : EDIFICIOS Y ESTRUCTURAS PREFABRICADOS RESIDENCIALES
81 14 16 00 : MANEJO DE CADENA DE SUMINISTROS
81 14 15 00 : CONTROL DE CALIDAD
30 12 17 00 : MATERIALES DE CONSTRUCCIÓN DE CAMINOS Y CARRILERAS



CERTIFICADO DE INSCRIPCIÓN Y CLASIFICACIÓN EN EL REGISTRO DE PROPONENTES

Fecha expedición: 20/09/2023 - 09:05:18
Recibo No. S000817667, Valor 62000

CÓDIGO DE VERIFICACIÓN zqFhaVSD2M

Verifique el contenido y confiabilidad de este certificado, ingresando a https://si.confeccamaras.co/verificar/planilla/cv.php?empresa=36 y digite el respectivo código, para que visualice la imagen generada al momento de su expedición. La verificación se puede realizar de manera firmada, durante 60 días calendario contados a partir de la fecha de su expedición.

- 84 14 16 00 : AGENCIAS DE CRÉDITO PERSONAL
11 11 16 00 : PIEDRA
11 11 17 00 : ARENA
11 11 15 00 : BARRO Y TIERRA
49 24 15 00 : SUMINISTROS DE VACIADO DE ESCAYOLA Y TABLILLAS
49 24 15 00 : EQUIPO DE PARQUES INFANTILES
95 10 15 00 : LOTES RESIDENCIALES
95 12 18 00 : EDIFICIOS Y ESTRUCTURAS UTILITARIOS
95 12 19 00 : EDIFICIOS Y ESTRUCTURAS EDUCACIONALES Y DE ADMINISTRACIÓN
95 12 20 00 : EDIFICIOS Y ESTRUCTURAS HOSPITALARIAS
95 12 21 00 : EDIFICIOS Y ESTRUCTURAS DE ACOMODACIONES
95 12 24 00 : EDIFICIOS Y ESTRUCTURAS INDUSTRIALES
95 12 25 00 : EDIFICIOS Y ESTRUCTURAS AGRÍCOLAS Y DE CULTIVOS Y PESCA
95 12 26 00 : EDIFICIOS Y ESTRUCTURAS RELIGIOSAS
95 12 27 00 : EDIFICIOS Y ESTRUCTURAS DE DEFENSA
95 13 16 00 : EDIFICIOS Y ESTRUCTURAS COMERCIALES E INDUSTRIALES PORTATILES
95 14 18 00 : EDIFICIOS Y ESTRUCTURAS PREFABRICADOS DE EMERGENCIA Y ALIVIO
70 13 15 00 : PROTECCIÓN DEL TERRENO Y DEL SUELO
70 13 16 00 : PREPARACIÓN DEL TERRENO Y DEL SUELO
70 13 17 00 : GESTIÓN DEL TERRENO Y DEL SUELO
72 10 31 00 : INSTALACIÓN Y REPARACIÓN DE SERVICIOS DE BANDAS TRANSPORTADORAS
72 12 15 00 : SERVICIOS DE CONSTRUCCIÓN DE PLANTAS INDUSTRIALES
72 14 15 00 : SERVICIOS DE PREPARACIÓN DE TIERRAS
72 14 13 00 : SERVICIO DE CONSTRUCCIÓN DE FACILIDADES ATLÉTICAS Y RECREATIVAS
72 14 14 00 : SERVICIOS DE CONSTRUCCIÓN Y REPARACIÓN DE FACILIDADES DE DETENCIÓN
72 14 16 00 : SERVICIOS DE CONSTRUCCIÓN DE SISTEMAS DE TRÁNSITO MASIVO
72 14 17 00 : SERVICIOS DE ALQUILER O ARRENDAMIENTO DE EQUIPO Y MAQUINARIA DE CONSTRU...
72 15 13 00 : SERVICIOS DE PINTURA E INSTALACIÓN DE PAPEL DE COLGADURA
72 15 19 00 : SERVICIOS DE ALBAÑILERÍA Y MAESTRÍA
72 15 25 00 : SERVICIOS DE INSTALACIÓN DE PISOS
72 15 35 00 : SERVICIOS DE LIMPIEZA ESTRUCTURAL EXTERNA
72 15 39 00 : SERVICIO DE PREPARACIÓN DE OBRAS DE CONSTRUCCIÓN
72 15 45 00 : SERVICIOS DE MANTENIMIENTO E INSTALACIÓN DE EQUIPO PESADO
72 15 24 00 : SERVICIOS DE MONTAJE E INSTALACIÓN DE VENTANAS Y PUERTAS
72 15 44 00 : SERVICIOS DE MANTENIMIENTO Y FABRICACIÓN DE ACCESORIOS PARA TUBERÍAS
73 18 10 00 : SERVICIOS DE MAQUINADO
73 18 19 00 : SERVICIOS DE SOLDADURA
73 15 17 00 : TRATAMIENTO DE MATERIALES
73 15 18 00 : SERVICIOS DE CONVERSIÓN
77 10 15 00 : EVALUACIÓN DE IMPACTO AMBIENTAL
77 10 16 00 : PLANEACIÓN AMBIENTAL
77 10 17 00 : SERVICIOS DE ASESORÍA AMBIENTAL



CERTIFICADO DE INSCRIPCIÓN Y CLASIFICACIÓN EN EL REGISTRO DE PROPONENTES

Fecha expedición: 20/09/2023 - 09:05:18
Recibo No. S000817667, Valor 62000

CÓDIGO DE VERIFICACIÓN zqFhaVSD2M

Verifique el contenido y confiabilidad de este certificado, ingresando a https://si.confeccamaras.co/verificar/planilla/cv.php?empresa=36 y digite el respectivo código, para que visualice la imagen generada al momento de su expedición. La verificación se puede realizar de manera firmada, durante 60 días calendario contados a partir de la fecha de su expedición.

- 77 10 18 00 : AUDITORÍA AMBIENTAL
77 10 19 00 : SERVICIOS DE INVESTIGACIÓN DE CONTAMINACIÓN
77 10 20 00 : SERVICIOS DE REPORTE AMBIENTAL
77 11 15 00 : SERVICIOS DE SEGURIDAD AMBIENTAL
77 11 16 00 : REHABILITACIÓN AMBIENTAL
77 12 15 00 : CONTAMINACIÓN DEL AIRE
77 12 16 00 : CONTAMINACIÓN DEL SUELO
77 12 17 00 : CONTAMINACIÓN DEL AGUA
78 10 19 00 : TRANSPORTE DE CARGA POR CARRETERA
78 10 21 00 : SERVICIOS DE OLEODUCTOS
78 14 19 00 : SERVICIOS DE ALQUILES DE CONTENEDORES DE TRANSPORTE
80 10 16 00 : GERENCIA DE PROYECTOS
80 10 17 00 : GERENCIA INDUSTRIAL
80 11 17 00 : RECLUTAMIENTO DE PERSONAL
81 10 16 00 : INGENIERÍA MECÁNICA
81 10 25 00 : SERVICIOS DE PERMISOS
81 10 26 00 : SERVICIOS DE MUESTREO
81 10 27 00 : SERVICIOS DE DISEÑO E INGENIERÍA DE SISTEMAS INSTRUMENTADOS DE CONTROL
81 12 15 00 : ANÁLISIS ECONÓMICO
81 15 16 00 : CARTOGRAFÍA
81 15 17 00 : GEOLOGÍA
81 15 18 00 : OCEANOGRAFÍA E HIDROLOGÍA
81 15 19 00 : GEOFÍSICA
46 18 15 00 : ROPA DE SEGURIDAD
46 18 16 00 : CALZADO DE PROTECCIÓN
46 18 18 00 : PROTECCIÓN Y ACCESORIOS PARA LA VISIÓN
46 18 19 00 : PROTECTORES AUDITIVOS
46 18 20 00 : PROTECCIÓN DE LA RESPIRACIÓN
46 18 21 00 : EQUIPO Y SUMINISTROS ANTIESTÁTICOS
46 18 22 00 : EQUIPO DE APOYO ERGONÓMICO
46 18 23 00 : PROTECCIÓN ANTI CAÍDA Y EQUIPO DE RESCATE
46 18 24 00 : EQUIPO DE LIMPIEZA DE SEGURIDAD Y MATERIALES DE DESCONTAMINACIÓN
46 18 25 00 : ARMAS O DISPOSITIVOS DE SEGURIDAD PERSONAL
30 10 29 00 : PILARES
30 10 31 00 : RIELES
30 10 39 00 : EJES
36 11 15 00 : CONCRETO Y MORTEROS
30 11 16 00 : CEMENTO Y CAL
30 11 18 00 : AGREGADOS
30 11 19 00 : ELEMENTOS PARA REFORZAR CONCRETO
30 12 15 00 : DERIVADOS BITUMINOSOS
30 12 16 00 : ASFALTOS



CERTIFICADO DE INSCRIPCIÓN Y CLASIFICACIÓN EN EL REGISTRO DE PROPONENTES

Fecha expedición: 20/09/2023 - 09:05:18

Recibo No. S000817667, Valor 63000

CÓDIGO DE VERIFICACIÓN zqFhaV502M

Verifique el contenido y confiabilidad de este certificado, ingresando a https://sl.comercameras.co/vista/plantilla/cv.php?empresa=36 y digite el respectivo código, para que visualice la imagen generada al momento de su expedición. La verificación se puede realizar de manera limitada, durante 60 días calendario contados a partir de la fecha de su expedición.

- 30 12 18 00 : MATERIALES DE ARQUITECTURA PAISAJÍSTICA
30 13 17 00 : AZULEJOS Y BALDOSAS
30 13 16 00 : LADRILLOS
30 14 15 00 : AISLAMIENTO TÉRMICO
30 14 16 00 : AISLAMIENTO ESPECIAL
30 14 17 00 : CAPAS DE SELLAMIENTO DE AISLAMIENTO
41 10 15 00 : EQUIPO Y SUMINISTROS PARA LA MEZCLA, LA DISPERSIÓN Y LA HOMOGENEIZACIÓN...



CERTIFICADO DE INSCRIPCIÓN Y CLASIFICACIÓN EN EL REGISTRO DE PROPONENTES

Fecha expedición: 20/09/2023 - 09:05:18

Recibo No. S000817667, Valor 63000

CÓDIGO DE VERIFICACIÓN zqFhaV502M

Verifique el contenido y confiabilidad de este certificado, ingresando a https://sl.comercameras.co/vista/plantilla/cv.php?empresa=36 y digite el respectivo código, para que visualice la imagen generada al momento de su expedición. La verificación se puede realizar de manera limitada, durante 60 días calendario contados a partir de la fecha de su expedición.

- 27 11 23 00 : HERRAMIENTAS DE MARCAR
27 11 24 00 : HERRAMIENTAS DE INSERCIÓN Y AJUSTE
27 11 25 00 : HERRAMIENTAS PARA APLANAR Y CURVAR
27 11 26 00 : HERRAMIENTAS PARA PRECINTAR
27 11 27 00 : HERRAMIENTAS MECÁNICAS
27 11 28 00 : CONEXIONES DE HERRAMIENTAS Y ACCESORIOS
27 11 29 00 : HERRAMIENTAS DISPENSADORAS
27 11 30 00 : CEPILLOS



CERTIFICADO DE INSCRIPCIÓN Y CLASIFICACIÓN EN EL REGISTRO DE PROPONENTES

Fecha expedición: 20/09/2023 - 09:05:18

Recibo No. S000817667, Valor 63000

CÓDIGO DE VERIFICACIÓN zqFhaV502M

Verifique el contenido y confiabilidad de este certificado, ingresando a https://sl.comercameras.co/vista/plantilla/cv.php?empresa=36 y digite el respectivo código, para que visualice la imagen generada al momento de su expedición. La verificación se puede realizar de manera limitada, durante 60 días calendario contados a partir de la fecha de su expedición.

- 30 10 24 00 : VARILLAS
93 14 20 00 : DESARROLLO URBANO
70 17 18 00 : SERVICIOS DE DRENAJE
14 19 00 : DESARROLLO RURAL
0 15 00 : ÁNGULOS
30 10 17 00 : VIGAS
30 10 18 00 : CONDUCTOS
30 16 17 00 : SURTIDOS
55 12 17 00 : SEÑALIZACIÓN
12 16 49 00 : AGENTES DE IMPERMEABILIZACIÓN
40 10 17 00 : ENFRIAMIENTO
22 10 19 00 : MAQUINARIA Y ACCESORIOS DE CONSTRUCCIÓN DE EDIFICIOS
73 12 18 00 : SERVICIOS DE INDUSTRIA DE PRODUCTOS DE MINERALES NO METÁLICOS
40 14 16 00 : VÁLVULAS
40 14 17 00 : MATERIAL DE FERRETERÍA Y ACCESORIOS
40 14 19 00 : CONDUCTOS
40 14 20 00 : MANGUERAS
72 15 11 00 : SERVICIOS DE CONSTRUCCIÓN DE PLOMERÍA
72 12 13 00 : SERVICIOS DE CONSTRUCCIÓN DE TALLERES AUTOMOTRICES Y ESTACIONES DE SER...

*** EXPERIENCIA No. 249 :

NÚMERO CONSECUTIVO DEL CONTRATO: 254

CONTRATO CELEBRADO POR : 1 - EL PROPONENTE

NOMBRE DEL CONTRATISTA : CALING LIMITADA

NOMBRE DEL CONTRATANTE : MUNICIPIO DE MONGUA

VALOR CONTRATADO EN SMMLV : 164,27

- SG FM CL PR - DESCRIPCIÓN
95 14 17 00 : EDIFICIOS Y ESTRUCTURAS PREFABRICADOS COMERCIALES E INDUSTRIALES
95 12 17 00 : EDIFICIOS Y ESTRUCTURAS PÚBLICOS
81 10 17 00 : INGENIERÍA ELÉCTRICA Y ELECTRÓNICA
81 10 15 00 : INGENIERÍA CIVIL Y ARQUITECTURA
72 10 15 00 : SERVICIOS DE APOYO PARA LA CONSTRUCCIÓN
72 15 11 00 : SERVICIOS DE CONSTRUCCIÓN DE PLOMERÍA



CERTIFICADO DE INSCRIPCIÓN Y CLASIFICACIÓN EN EL REGISTRO DE PROPONENTES

Fecha expedición: 20/09/2023 - 09:05:18

Recibo No. S000817667, Valor 63000

CÓDIGO DE VERIFICACIÓN zqFhaV502M

Verifique el contenido y confiabilidad de este certificado, ingresando a https://sl.comercameras.co/vista/plantilla/cv.php?empresa=36 y digite el respectivo código, para que visualice la imagen generada al momento de su expedición. La verificación se puede realizar de manera limitada, durante 60 días calendario contados a partir de la fecha de su expedición.

- 72 15 13 00 : SERVICIOS DE PINTURA E INSTALACIÓN DE PAPEL DE COLGADURA
72 15 14 00 : SERVICIOS DE CONSTRUCCIÓN DE RECUBRIMIENTOS DE MUROS
72 15 15 00 : SERVICIOS DE SISTEMAS ELÉCTRICOS
72 15 20 00 : SERVICIOS DE PAÑETADO Y DRYWALL
72 15 23 00 : SERVICIOS DE CARPINTERÍA
72 15 24 00 : SERVICIOS DE MONTAJE E INSTALACIÓN DE VENTANAS Y PUERTAS
72 15 26 00 : SERVICIOS DE TECHADO Y PAREDES EXTERNAS Y LÁMINAS DE METAL
72 15 27 00 : SERVICIOS DE INSTALACIÓN Y REPARACIÓN DE CONCRETO
72 15 29 00 : SERVICIOS DE MONTAJE DE ACERO ESTRUCTURAL
72 15 30 00 : SERVICIOS DE VIDRIOS Y VENTANERÍA
72 15 34 00 : SERVICIOS DE APAREJAMIENTO Y ANAMIAJE
72 15 35 00 : SERVICIOS DE LIMPIEZA ESTRUCTURAL EXTERNA
72 15 36 00 : SERVICIOS DE TERMINADO INTERIOR, DOTACIÓN Y REMODELACIÓN
72 15 39 00 : SERVICIO DE PREPARACIÓN DE OBRAS DE CONSTRUCCIÓN
72 15 44 00 : SERVICIOS DE MANTENIMIENTO Y FABRICACIÓN DE ACCESORIOS PARA TUBERÍAS
72 10 33 00 : SERVICIOS DE MANTENIMIENTO Y REPARACIÓN DE INFRAESTRUCTURA
72 12 14 00 : SERVICIOS DE CONSTRUCCIÓN DE EDIFICIOS COMERCIALES Y DE OFICINA
72 12 11 00 : SERVICIOS DE CONSTRUCCIÓN DE EDIFICIOS PÚBLICOS ESPECIALIZADOS
72 10 29 00 : SERVICIOS DE MANTENIMIENTO Y REPARACIÓN DE INSTALACIONES
72 15 22 00 : SERVICIOS DE BALDOSAS TERRAZO Y MÁRMOL Y MOSAICOS
72 14 14 00 : SERVICIOS DE CONSTRUCCIÓN Y REPARACIÓN DE FACILIDADES DE DETENCIÓN
76 11 15 00 : SERVICIOS DE LIMPIEZA Y MANTENIMIENTO DE EDIFICIOS GENERALES Y DE OFICINAS
72 15 40 00 : SERVICIOS DE EDIFICIOS ESPECIALIZADOS Y COMERCIOS
72 14 15 00 : SERVICIOS DE PREPARACIÓN DE TIERRAS
72 14 11 00 : SERVICIOS DE CONSTRUCCIÓN Y REVESTIMIENTO Y PAVIMENTACIÓN DE INFRAEST...
72 12 10 00 : SERVICIOS DE CONSTRUCCIÓN DE EDIFICIOS INDUSTRIALES Y BODEGAS NUEVAS
72 15 21 00 : SERVICIOS ACÚSTICOS Y DE AISLAMIENTO
72 15 10 00 : SERVICIOS DE CONSTRUCCIÓN Y MANTENIMIENTO DE CALDERAS Y HORNOS
40 18 31 00 : ACCESORIOS DE TUBOS
40 18 15 00 : TUBOS DE COBRE SOLDADOS
40 14 22 00 : REGULADORES DE GAS Y FLUIDO
40 14 19 00 : CONDUCTOS
40 14 17 00 : MATERIAL DE FERRETERÍA Y ACCESORIOS
40 14 16 00 : VÁLVULAS
39 12 21 00 : EQUIPO DE TRANSMISIÓN Y DISTRIBUCIÓN ELÉCTRICA
39 12 17 00 : FERRETERÍA ELÉCTRICA Y SUMINISTROS
39 12 16 00 : DISPOSITIVOS Y ACCESORIOS PARA LA PROTECCIÓN DE CIRCUITOS
39 12 15 00 : COMPUTADORES, CONTROLES Y RELES Y ACCESORIOS
39 12 14 00 : LENGÜETAS DE CONEXIÓN, CONECTADORES Y TERMINALES
39 12 13 00 : CUADROS, REGISTROS Y MERAJE PARA ELECTRICIDAD
39 12 11 00 : CENTROS DE CONTROL Y DISTRIBUCIÓN Y ACCESORIOS
39 11 18 00 : ACCESORIOS DE ILUMINACIÓN

250



CERTIFICADO DE INSCRIPCIÓN Y CLASIFICACIÓN EN EL REGISTRO DE PROPONENTES

Fecha expedición: 20/09/2023 - 09:05:18
Recibo No. S000817667, Valor 62000

CÓDIGO DE VERIFICACIÓN zqFhaVSD2M

Verifique el contenido y confiabilidad de este certificado, ingresando a https://sil.confecamaras.co/verifica/planilla/cv.php?empresa=36 y digite el respectivo código, para que visualice la imagen generada al momento de su expedición. La verificación se puede realizar de manera ilimitada, durante 60 días calendario contados a partir de la fecha de su expedición.

- 39 11 16 00 : ILUMINACIÓN EXTERIOR Y ARTEFACTOS
39 11 15 00 : ILUMINACION DE INTERIORES Y ARTEFACTOS
39 10 19 00 : BALASTOS DE LÁMPARAS Y TRANSFORMADORES DE LÁMPARAS
39 10 18 00 : COMPONENTES Y ACCESORIOS DE LÁMPARA
39 10 16 00 : LÁMPARAS Y BOMBILLAS
31 21 19 00 : APLICADORES DE PINTURA Y ACCESORIOS PARA PINTAR
31 21 17 00 : ACABADOS EN GENERAL
31 21 15 00 : PINTURAS Y TAPA POROS
31 20 16 00 : OTROS ADHESIVOS Y SELLADORES
31 20 15 00 : CINTA ADHESIVA
31 16 34 00 : REDES DE METAL Y ESTRUCTURAS DE CRIBADO
31 16 33 00 : ESPACIADORES
31 16 32 00 : HERRAJE DE RETENCIÓN
31 16 31 00 : CONECTORES
31 16 30 00 : EMBRAGUES
31 16 29 00 : MORDAZAS
31 16 28 00 : FERRETERIA EN GENERAL
31 16 27 00 : ROLDANAS PIVOTANTES Y RUEDAS
31 16 26 00 : GANCHOS
31 16 25 00 : SOPORTES Y PUNTALES
31 16 24 00 : FIJADORES VARIOS
31 16 23 00 : FERRETERIA DE MONTAJE
31 16 22 00 : REMACHES
31 16 21 00 : ANCLAS
31 16 20 00 : CLAVOS
31 16 19 00 : MUELLES
31 16 18 00 : ARANDELAS
31 16 17 00 : TUERCAS
31 16 16 00 : PERNOS
31 16 15 00 : TORNILLOS
31 15 22 00 : ALAMBRES NO ELÉCTRICOS DE HIERRO Y ACERO
31 15 20 00 : CABLE DE SEGURIDAD
31 15 19 00 : CORREAS
31 15 15 00 : CUERDAS
30 13 17 00 : AZULEJOS Y BALDOSAS
30 13 16 00 : LADRILLOS
30 13 15 00 : BLOQUES
30 11 19 00 : ELEMENTOS PARA REFORZAR CONCRETO
30 11 18 00 : AGREGADOS
30 11 15 00 : CONCRETO Y MORTEROS
30 10 39 00 : EJES
30 10 37 00 : TRENZA



CERTIFICADO DE INSCRIPCIÓN Y CLASIFICACIÓN EN EL REGISTRO DE PROPONENTES

Fecha expedición: 20/09/2023 - 09:05:18
Recibo No. S000817667, Valor 62000

CÓDIGO DE VERIFICACIÓN zqFhaVSD2M

Verifique el contenido y confiabilidad de este certificado, ingresando a https://sil.confecamaras.co/verifica/planilla/cv.php?empresa=36 y digite el respectivo código, para que visualice la imagen generada al momento de su expedición. La verificación se puede realizar de manera ilimitada, durante 60 días calendario contados a partir de la fecha de su expedición.

- 30 10 36 00 : PRODUCTOS ESTRUCTURALES
30 10 35 00 : ALMA DE PANAL
30 10 32 00 : ENREJADO
30 10 31 00 : MIELES
30 10 29 00 : PILARES
30 10 28 00 : PILOTAJE
30 10 24 00 : VARILLAS
30 10 23 00 : PERFILES
30 10 22 00 : PLANCHA
30 10 20 00 : HOJA
30 10 18 00 : CONDUCTOS
30 10 17 00 : VIGAS
30 19 16 00 : ESCALERAS Y ACCESORIOS DE ANDAMIAJE
30 19 17 00 : COBERTIZOS Y REMOLQUES DE CONSTRUCCIÓN
30 19 18 00 : EQUIPOS Y MATERIALES PARA CONSTRUCCIONES TEMPORALES Y APOYO AL MANTENIM...
30 18 16 00 : INSTALACIONES RESIDENCIALES NO SANITARIAS
30 18 17 00 : GRIFOS
30 18 18 00 : CABEZAS, CHORROS Y PARTES Y ACCESORIOS DE GRIFOS Y DUCHAS
30 18 15 00 : PORCELANA SANITARIA
30 17 15 00 : PUERTAS
30 17 16 00 : VENTANAS
30 17 17 00 : PRODUCTOS DE CRISTAL
30 17 19 00 : MARCOS DE VENTANAS
30 17 20 00 : PUERTAS
31 15 17 00 : CABLE MECÁNICO
95 12 20 00 : EDIFICIOS Y ESTRUCTURAS HOSPITALARIAS
95 12 23 00 : EDIFICIOS Y ESTRUCTURAS DE SALUD Y DEPORTIVAS

*** EXPERIENCIA No. 250 :
NÚMERO CONSECUTIVO DEL CONTRATO : 255
CONTRATO CELEBRADO POR : 1 - EL PROPONENTE
NOMBRE DEL CONTRATISTA : CALING LIMITADA
NOMBRE DEL CONTRATANTE : GOBERNACIÓN DE BOYACÁ
VALOR CONTRATADO EN SMMLV : 171,45

- SG FM CL PR -- DESCRIPCIÓN
95 14 17 00 : EDIFICIOS Y ESTRUCTURAS PREFABRICADOS COMERCIALES E INDUSTRIALES
95 12 17 00 : EDIFICIOS Y ESTRUCTURAS PÚBLICOS
81 19 17 00 : INGENIERIA ELÉCTRICA Y ELECTRÓNICA
81 10 15 00 : INGENIERIA CIVIL Y ARQUITECTURA
72 10 15 00 : SERVICIOS DE APOYO PARA LA CONSTRUCCIÓN
72 15 11 00 : SERVICIOS DE CONSTRUCCIÓN DE FLOMERIA



CERTIFICADO DE INSCRIPCIÓN Y CLASIFICACIÓN EN EL REGISTRO DE PROPONENTES

Fecha expedición: 20/09/2023 - 09:05:18
Recibo No. S000817667, Valor 62000

CÓDIGO DE VERIFICACIÓN zqFhaVSD2M

Verifique el contenido y confiabilidad de este certificado, ingresando a https://sil.confecamaras.co/verifica/planilla/cv.php?empresa=36 y digite el respectivo código, para que visualice la imagen generada al momento de su expedición. La verificación se puede realizar de manera ilimitada, durante 60 días calendario contados a partir de la fecha de su expedición.

- 72 15 13 00 : SERVICIOS DE PINTURA E INSTALACIÓN DE PAPEL DE COLGADURA
72 15 14 00 : SERVICIOS DE CONSTRUCCION DE RECUBRIMIENTOS DE MUROS
72 15 15 00 : SERVICIOS DE SISTEMAS ELÉCTRICOS
72 15 20 00 : SERVICIOS DE PAÑETADO Y DRYWALL
72 15 23 00 : SERVICIOS DE CARPINTERIA
72 15 24 00 : SERVICIOS DE MONTAJE E INSTALACIÓN DE VENTANAS Y FUERTAS
72 15 26 00 : SERVICIOS DE TECHADO Y PAREDES EXTERNAS Y LÁMINAS DE METAL
72 15 27 00 : SERVICIOS DE INSTALACIÓN Y REPARACIÓN DE CONCRETO
72 15 29 00 : SERVICIOS DE MONTAJE DE ACERO ESTRUCTURAL
72 15 30 00 : SERVICIOS DE VIDRIOS Y VENTANERIA
72 15 34 00 : SERVICIOS DE APAREJAMIENTO Y ANDAMIAJE
72 15 35 00 : SERVICIOS DE LIMPIEZA ESTRUCTURAL EXTERNA
72 15 36 00 : SERVICIOS DE TERMINADO INTERIOR, DOTACIÓN Y REMODELACIÓN
72 15 39 00 : SERVICIO DE PREPARACIÓN DE OBRAS DE CONSTRUCCIÓN
72 15 44 00 : SERVICIOS DE MANTENIMIENTO Y FABRICACIÓN DE ACCESORIOS PARA TUBERÍAS
72 10 33 00 : SERVICIOS DE MANTENIMIENTO Y REPARACIÓN DE INFRAESTRUCTURA
72 12 14 00 : SERVICIOS DE CONSTRUCCIÓN DE EDIFICIOS PÚBLICOS ESPECIALIZADOS
72 12 11 00 : SERVICIOS DE CONSTRUCCIÓN DE EDIFICIOS COMERCIALES Y DE OFICINA
72 10 29 00 : SERVICIOS DE MANTENIMIENTO Y REPARACIÓN DE INSTALACIONES
72 15 22 00 : SERVICIOS DE BALSAS TERRESTRE Y MARÍTIMO Y LOGÍSTICOS
72 14 14 00 : SERVICIOS DE CONSTRUCCIÓN Y REPARACIÓN DE FACILIDADES DE DETENCIÓN
76 11 15 00 : SERVICIOS DE LIMPIEZA Y MANTENIMIENTO DE EDIFICIOS GENERALES Y DE OFICINAS
72 15 40 00 : SERVICIOS DE EDIFICIOS ESPECIALIZADOS Y COMERCIOS
72 14 15 00 : SERVICIOS DE PREPARACIÓN DE TIERRAS
72 14 11 00 : SERVICIOS DE CONSTRUCCIÓN Y REVESTIMIENTO Y PAVIMENTACIÓN DE INFRAEST...
72 12 10 00 : SERVICIOS DE CONSTRUCCIÓN DE EDIFICIOS INDUSTRIALES Y BODEGAS NUEVAS
72 15 21 00 : SERVICIOS ACÚSTICOS Y DE AISLAMIENTO
72 15 10 00 : SERVICIOS DE CONSTRUCCION Y MANTENIMIENTO DE CALDERAS Y HORNOS
40 18 31 00 : ACCESORIOS DE TUBOS
40 18 15 00 : TUBOS DE COBRE SOLDADOS
40 14 22 00 : REGULADORES DE GAS Y FLUIDO
40 14 19 00 : CONDUCTOS
40 14 17 00 : MATERIAL DE FERRETERIA Y ACCESORIOS
40 14 16 00 : VALVULAS
39 12 21 00 : EQUIPO DE TRANSMISIÓN Y DISTRIBUCIÓN ELÉCTRICA
39 12 17 00 : FERRETERIA ELÉCTRICA Y SUMINISTROS
39 12 16 00 : DISPOSITIVOS Y ACCESORIOS PARA LA PROTECCIÓN DE CIRCUITOS
39 12 15 00 : CONMUTADORES, CONTROLES Y RELES Y ACCESORIOS
39 12 14 00 : LENGUETAS DE COEXIÓN, CONECTADORES Y TERMINALES
39 12 13 00 : CUADROS, REGISTROS Y MENAJE PARA ELECTRICIDAD
39 12 11 00 : CENTROS DE CONTROL Y DISTRIBUCIÓN Y ACCESORIOS
39 11 18 00 : ACCESORIOS DE ILUMINACIÓN



CERTIFICADO DE INSCRIPCIÓN Y CLASIFICACIÓN EN EL REGISTRO DE PROPONENTES

Fecha expedición: 20/09/2023 - 09:05:18
Recibo No. S000817667, Valor 62000

CÓDIGO DE VERIFICACIÓN zqFhaVSD2M

Verifique el contenido y confiabilidad de este certificado, ingresando a https://sil.confecamaras.co/verifica/planilla/cv.php?empresa=36 y digite el respectivo código, para que visualice la imagen generada al momento de su expedición. La verificación se puede realizar de manera ilimitada, durante 60 días calendario contados a partir de la fecha de su expedición.

- 39 11 16 00 : ILUMINACIÓN EXTERIOR Y ARTEFACTOS
39 11 15 00 : ILUMINACIÓN DE INTERIORES Y ARTEFACTOS
39 10 19 00 : BALASTOS DE LÁMPARAS Y TRANSFORMADORES DE LÁMPARAS
39 10 18 00 : COMPONENTES Y ACCESORIOS DE LÁMPARA
39 10 16 00 : LÁMPARAS Y BOMBILLAS
31 21 15 00 : APLICADORES DE PINTURA Y ACCESORIOS PARA PINTAR
31 21 17 00 : ACABADOS EN GENERAL
31 21 15 00 : PINTURAS Y TAPA POROS
31 20 16 00 : OTROS ADHESIVOS Y SELLADORES
31 20 15 00 : CINTA ADHESIVA
31 16 34 00 : REDES DE METAL Y ESTRUCTURAS DE CRIBADO
31 16 33 00 : ESPACIADORES
31 16 32 00 : HERRAJE DE RETENCIÓN
31 16 31 00 : CONECTORES
31 16 30 00 : EMBRAGUES
31 16 29 00 : MORDAZAS
31 16 28 00 : FERRETERIA EN GENERAL
31 16 27 00 : ROLDANAS PIVOTANTES Y RUEDAS
31 16 26 00 : GANCHOS
31 16 25 00 : SOPORTES Y PUNTALES
31 16 24 00 : FIJADORES VARIOS
31 16 23 00 : FERRETERIA DE MONTAJE
31 16 22 00 : REMACHES
31 16 21 00 : ANCLAS
31 16 20 00 : CLAVOS
31 16 19 00 : MUELLES
31 16 18 00 : ARANDELAS
31 16 17 00 : TUERCAS
31 16 16 00 : PERNOS
31 16 15 00 : TORNILLOS
31 15 22 00 : ALAMBRES NO ELÉCTRICOS DE HIERRO Y ACERO
31 15 20 00 : CABLE DE SEGURIDAD
31 15 19 00 : CORREAS
31 15 15 00 : CUERDAS
30 13 17 00 : AZULEJOS Y BALDOSAS
30 13 16 00 : LADRILLOS
30 13 15 00 : BLOQUES
30 11 19 00 : ELEMENTOS PARA REFORZAR CONCRETO
30 11 18 00 : AGREGADOS
30 11 15 00 : CONCRETO Y MORTEROS
30 10 39 00 : EJES
30 10 37 00 : TRENZA



CERTIFICADO DE INSCRIPCIÓN Y CLASIFICACIÓN EN EL REGISTRO DE PROPONENTES

Fecha expedición: 20/09/2023 - 09:05:18
Recibo No. S000817667, Valor 62000

CÓDIGO DE VERIFICACIÓN zqFhaVSD2M

Verifique el contenido y confiabilidad de este certificado, ingresando a https://sl.comfacameras.gov.ve/plantilla/cv.php?empresa=38 y digite el respectivo código, para que visualice la imagen generada al momento de su expedición. La verificación se puede realizar de manera limitada, durante 60 días calendario contados a partir de la fecha de su expedición.

- 30 10 36 00 : PRODUCTOS ESTRUCTURALES
30 10 35 00 : ALMA DE PANAL
30 10 32 00 : ENREJADO
30 10 31 00 : REJES
30 10 29 00 : PILARES
30 10 28 00 : PILOTAJE
30 10 24 00 : VARILLAS
30 10 23 00 : PERFILES
30 10 22 00 : PLANCHA
30 10 20 00 : HOJA
30 10 18 00 : CONDUCTOS
30 10 17 00 : VIGAS
30 15 16 00 : ESCALERAS Y ACCESORIOS DE ANDAMIJE
30 19 17 00 : COBERTIZOS Y REMOLQUES DE CONSTRUCCIÓN
30 19 18 00 : EQUIPOS Y MATERIALES PARA CONSTRUCCIONES TEMPORALES Y APOYO AL MANTENIM...
30 18 16 00 : INSTALACIONES RESIDENCIALES NO SANITARIAS
30 18 17 00 : GRIFOS
30 18 18 00 : CABEZAS, CHORROS Y PARTES Y ACCESORIOS DE GRIFOS Y DUCHAS
30 18 15 00 : PORCELANA SANITARIA
30 17 15 00 : PUERTAS
30 17 16 00 : VENTANAS
30 17 17 00 : PRODUCTOS DE CRISTAL
30 17 19 00 : MARCOS DE VENTANAS
30 17 20 00 : PUERTAS
31 15 17 00 : CABLE MECANICO
95 12 20 00 : EDIFICIOS Y ESTRUCTURAS HOSPITALARIAS
95 12 23 00 : EDIFICIOS Y ESTRUCTURAS DE SALUD Y DEPORTIVAS

*** EXPERIENCIA No. 251 :

NÚMERO CONSECUTIVO DEL CONTRATO: 256

CONTRATO CELEBRADO POR : 1 - EL PROPONENTE

NOMBRE DEL CONTRATISTA : CALING LIMITADA

NOMBRE DEL CONTRATANTE : CORPORACION AUTONOMA REGIONAL DE BOYACA

VALOR CONTRATADO EN SMLCV : 459,96

SG FM CL PR - DESCRIPCIÓN

- 70 17 17 00 : RIEGO
70 17 18 00 : SERVICIOS DE DRENAJE
70 15 19 00 : RECURSOS FORESTALES
70 15 15 00 : GESTIÓN DE CULTIVOS FORESTALES
70 15 16 00 : INDUSTRIA FORESTAL
70 15 18 00 : SERVICIOS DE CONSERVACIÓN FORESTAL



CERTIFICADO DE INSCRIPCIÓN Y CLASIFICACIÓN EN EL REGISTRO DE PROPONENTES

Fecha expedición: 20/09/2023 - 09:05:18
Recibo No. S000817667, Valor 62000

CÓDIGO DE VERIFICACIÓN zqFhaVSD2M

Verifique el contenido y confiabilidad de este certificado, ingresando a https://sl.comfacameras.gov.ve/plantilla/cv.php?empresa=38 y digite el respectivo código, para que visualice la imagen generada al momento de su expedición. La verificación se puede realizar de manera limitada, durante 60 días calendario contados a partir de la fecha de su expedición.

- 70 11 15 00 : PLANTAS Y ARBOLES ORNAMENTALES
70 11 16 00 : PLANTAS DE FLOJ
81 10 15 00 : INGENIERIA CIVIL Y ARQUITECTURA
70 14 18 00 : PLANTACION Y CULTIVO DE CULTIVOS
10 15 15 00 : SEMILLAS Y PLANTULAS VEGETALES
10 15 17 00 : SEMILLAS Y PLANTULAS DE HIERBA Y FORRAJE
10 15 18 00 : SEMILLAS Y PLANTULAS DE ESPECIAS
10 15 19 00 : SEMILLAS, HULBOS, PLANTULAS Y ESQUEJES DE FLORES
10 15 22 00 : SEMILLAS DE CULTIVOS FIBROSOS Y SEMILLEROS
30 15 20 00 : CERCAJO
72 15 40 00 : SERVICIOS DE EDIFICIOS ESPECIALIZADOS Y COMERCIOS
70 13 16 00 : PREPARACIÓN DEL TERRENO Y DEL SUELO
70 15 17 00 : COSECHA FORESTAL
70 17 15 00 : DESARROLLO
70 11 17 00 : PARQUES, JARDINES Y HUERTOS
72 10 29 00 : SERVICIOS DE MANTENIMIENTO Y REPARACIÓN DE INSTALACIONES
72 14 15 00 : SERVICIOS DE PREPARACIÓN DE TIERRAS
77 12 15 00 : CONTAMINACIÓN DEL AIRE
21 10 22 00 : MAQUINARIA Y EQUIPO PARA SILVICULTURA
95 10 15 00 : LOTES RESIDENCIALES
95 10 16 00 : LOTES COMERCIALES
95 10 17 00 : LOTES INDUSTRIALES
95 10 18 00 : LOTES DE TERRENOS GUBERNAMENTALES
95 12 17 00 : EDIFICIOS Y ESTRUCTURAS PÚBLICOS
95 12 18 00 : EDIFICIOS Y ESTRUCTURAS UTILITARIOS
70 13 15 00 : PROTECCIÓN DEL TERRENO Y DEL SUELO
70 13 17 00 : GESTIÓN DEL TERRENO Y DEL SUELO
72 10 15 00 : SERVICIOS DE APOYO PARA LA CONSTRUCCIÓN
72 10 21 00 : CONTROL DE PLAGAS
40 28 30 00 : TUBERÍAS DE CAUCHO Y PLÁSTICO
72 14 11 00 : SERVICIOS DE CONSTRUCCION Y REVESTIMIENTO Y PAVIMENTACIÓN DE INFRAEST...
72 15 19 00 : SERVICIOS DE ALBAÑILERÍA Y MAJOSTERÍA
80 10 16 00 : GERENCIA DE PROYECTOS
83 10 15 00 : SERVICIOS DE ACUEDUCTO Y ALCANTARILLADO

*** EXPERIENCIA No. 252 :

NÚMERO CONSECUTIVO DEL CONTRATO: 257

CONTRATO CELEBRADO POR : 1 - EL PROPONENTE

NOMBRE DEL CONTRATISTA : CALING LIMITADA

NOMBRE DEL CONTRATANTE : MUNICIPIO DE TUTAZA

VALOR CONTRATADO EN SMLCV : 514,94



CERTIFICADO DE INSCRIPCIÓN Y CLASIFICACIÓN EN EL REGISTRO DE PROPONENTES

Fecha expedición: 20/09/2023 - 09:05:18
Recibo No. S000817667, Valor 62000

CÓDIGO DE VERIFICACIÓN zqFhaVSD2M

Verifique el contenido y confiabilidad de este certificado, ingresando a https://sl.comfacameras.gov.ve/plantilla/cv.php?empresa=38 y digite el respectivo código, para que visualice la imagen generada al momento de su expedición. La verificación se puede realizar de manera limitada, durante 60 días calendario contados a partir de la fecha de su expedición.

SG FM CL PR - DESCRIPCIÓN

- 95 12 16 00 : EDIFICIOS Y ESTRUCTURAS DE TRANSPORTE
95 12 18 00 : EDIFICIOS Y ESTRUCTURAS UTILITARIOS
15 11 00 : SERVICIOS DE CONSTRUCCIÓN DE PLOMERÍA
10 15 00 : INGENIERIA CIVIL Y ARQUITECTURA
10 15 00 : SERVICIOS DE ACUEDUCTO Y ALCANTARILLADO
40 17 15 00 : TUBOS Y TUBERÍAS COMERCIALES
72 10 15 00 : SERVICIOS DE APOYO PARA LA CONSTRUCCIÓN
72 15 19 00 : SERVICIOS DE ALBAÑILERÍA Y MAJOSTERÍA
72 15 44 00 : SERVICIOS DE MANTENIMIENTO Y FABRICACIÓN DE ACCESORIOS PARA TUBERÍAS
78 10 21 00 : SERVICIOS DE OLEODUCTOS
81 14 18 00 : ADMINISTRACIÓN DE INSTALACIONES
81 14 16 00 : MANEJO DE CADENA DE SUMINISTROS
76 10 15 00 : DESINFECCIÓN
77 12 17 00 : CONTAMINACIÓN DEL AGUA
71 15 13 00 : SERVICIOS DE INTERPRETACIÓN DEL CAMPO PETROLIFERO
72 12 15 00 : SERVICIOS DE CONSTRUCCIÓN DE PLANTAS INDUSTRIALES
72 15 40 00 : SERVICIOS DE EDIFICIOS ESPECIALIZADOS Y COMERCIOS
70 17 15 00 : DESARROLLO
70 17 16 00 : VIGILANCIA
70 17 18 00 : SERVICIOS DE DRENAJE
72 14 15 00 : SERVICIOS DE PREPARACIÓN DE TIERRAS
72 15 14 00 : SERVICIOS DE CONSTRUCCIÓN DE RECUBRIMIENTOS DE MUROS
72 15 27 00 : SERVICIOS DE INSTALACIÓN Y REPARACIÓN DE CONCRETO
72 15 29 00 : SERVICIOS DE MONTAJE DE ACERO ESTRUCTURAL
72 10 29 00 : SERVICIOS DE MANTENIMIENTO Y REPARACIÓN DE INSTALACIONES
72 15 32 00 : SERVICIOS DE RECUBRIMIENTO, IMPERMEABILIZACIÓN PROTECCIÓN CONTRA CLIM...
30 10 24 00 : PLANCHA
30 10 24 00 : VARILLAS
30 10 36 00 : PRODUCTOS ESTRUCTURALES
30 11 15 00 : CONCRETO Y MORTEROS
30 11 14 00 : CEMENTO Y CAL
30 11 18 00 : AGREGADOS
30 12 19 00 : MATERIALES PARA ESTABILIZACIÓN Y REFUERZO DE SUELOS
30 13 14 00 : LADRILLOS
95 12 25 00 : EDIFICIOS Y ESTRUCTURAS AGRÍCOLAS Y DE CULTIVOS Y PESCA
30 10 15 00 : EQUIPO DE CORTE
70 17 17 00 : RIEGO
46 16 15 00 : CONTROL DE TRÁFICO
24 11 18 00 : TANQUES Y CILINDROS Y SUS ACCESORIOS
47 10 15 00 : EQUIPO PARA EL TRATAMIENTO Y SUMINISTRO DE AGUA
47 10 16 00 : CONSUMIBLES PARA EL TRATAMIENTO DE AGUA



CERTIFICADO DE INSCRIPCIÓN Y CLASIFICACIÓN EN EL REGISTRO DE PROPONENTES

Fecha expedición: 20/09/2023 - 09:05:18
Recibo No. S000817667, Valor 62000

CÓDIGO DE VERIFICACIÓN zqFhaVSD2M

Verifique el contenido y confiabilidad de este certificado, ingresando a https://sl.comfacameras.gov.ve/plantilla/cv.php?empresa=38 y digite el respectivo código, para que visualice la imagen generada al momento de su expedición. La verificación se puede realizar de manera limitada, durante 60 días calendario contados a partir de la fecha de su expedición.

- 72 14 11 00 : SERVICIOS DE CONSTRUCCIÓN Y REVESTIMIENTO Y PAVIMENTACIÓN DE INFRAEST...
72 15 28 00 : SERVICIOS DE PERFORACIÓN DE POZOS DE AGUA
71 12 27 00 : SERVICIOS DE MANTENIMIENTO DEL POZO
71 13 14 00 : SERVICIOS DE PRODUCCIÓN DEL POZO
71 15 14 00 : SERVICIOS DE INGENIERIA DEL POZO
20 12 22 00 : EQUIPO DE PUNERA DEL POZO

*** EXPERIENCIA No. 253 :

NÚMERO CONSECUTIVO DEL CONTRATO: 258

CONTRATO CELEBRADO POR : 1 - EL PROPONENTE

NOMBRE DEL CONTRATISTA : CALING LIMITADA

NOMBRE DEL CONTRATANTE : MUNICIPIO DE TUTAZA

VALOR CONTRATADO EN SMLCV : 510,40

SG FM CL PR - DESCRIPCIÓN

- 95 12 16 00 : EDIFICIOS Y ESTRUCTURAS DE TRANSPORTE
95 12 18 00 : EDIFICIOS Y ESTRUCTURAS UTILITARIOS
72 15 11 00 : SERVICIOS DE CONSTRUCCIÓN DE PLOMERÍA
81 10 15 00 : INGENIERIA CIVIL Y ARQUITECTURA
63 10 15 00 : SERVICIOS DE ACUEDUCTO Y ALCANTARILLADO
40 17 15 00 : TUBOS Y TUBERÍAS COMERCIALES
72 10 15 00 : SERVICIOS DE APOYO PARA LA CONSTRUCCIÓN
72 15 19 00 : SERVICIOS DE ALBAÑILERÍA Y MAJOSTERÍA
72 15 44 00 : SERVICIOS DE MANTENIMIENTO Y FABRICACIÓN DE ACCESORIOS PARA TUBERÍAS
78 10 21 00 : SERVICIOS DE OLEODUCTOS
81 14 18 00 : ADMINISTRACIÓN DE INSTALACIONES
81 14 16 00 : MANEJO DE CADENA DE SUMINISTROS
76 10 15 00 : DESINFECCIÓN
77 12 17 00 : CONTAMINACIÓN DEL AGUA
71 15 13 00 : SERVICIOS DE INTERPRETACIÓN DEL CAMPO PETROLIFERO
72 12 15 00 : SERVICIOS DE CONSTRUCCIÓN DE PLANTAS INDUSTRIALES
72 15 40 00 : SERVICIOS DE EDIFICIOS ESPECIALIZADOS Y COMERCIOS
70 17 15 00 : DESARROLLO
70 17 16 00 : VIGILANCIA
70 17 18 00 : SERVICIOS DE DRENAJE
72 14 15 00 : SERVICIOS DE PREPARACIÓN DE TIERRAS
72 15 14 00 : SERVICIOS DE CONSTRUCCIÓN DE RECUBRIMIENTOS DE MUROS
72 15 27 00 : SERVICIOS DE INSTALACIÓN Y REPARACIÓN DE CONCRETO
72 15 29 00 : SERVICIOS DE MONTAJE DE ACERO ESTRUCTURAL
72 10 29 00 : SERVICIOS DE MANTENIMIENTO Y REPARACIÓN DE INSTALACIONES
72 15 32 00 : SERVICIOS DE RECUBRIMIENTO, IMPERMEABILIZACIÓN PROTECCIÓN CONTRA CLIM...
30 10 22 00 : PLANCHA

251



CERTIFICADO DE INSCRIPCIÓN Y CLASIFICACIÓN EN EL REGISTRO DE PROPONENTES

Fecha expedición: 20/09/2023 - 09:05:18
Recibo No. S000817667, Valor 62000

CÓDIGO DE VERIFICACIÓN zqFhsVSD2M

Verifique el contenido y confiabilidad de este certificado, ingresando a <https://sl.comfocameras.co/visa/plantilla/cv.php?empresa=38> y digite el respectivo código, para que visualice la imagen generada al momento de su expedición. La verificación se puede realizar de manera limitada, durante 60 días calendario contados a partir de la fecha de su expedición.

- 30 10 24 00 : VARILLAS
30 10 36 00 : PRODUCTOS ESTRUCTURALES
30 11 15 00 : CONCRETO Y MORTEROS
30 11 16 00 : CEMENTO Y CAL
30 11 18 00 : AGREGADOS
30 12 19 00 : MATERIALES PARA ESTABILIZACIÓN Y REFUERZO DE SUELOS
30 13 16 00 : LADRILLOS
95 12 25 00 : EDIFICIOS Y ESTRUCTURAS AGRÍCOLAS Y DE CULTIVOS Y PESCA
20 10 15 00 : EQUIPO DE CORTE
70 17 17 00 : RIEGO
46 16 15 00 : CONTROL DE TRAFICO
24 11 18 00 : TANQUES Y CILINDROS Y SUS ACCESORIOS
47 10 15 00 : EQUIPO PARA EL TRATAMIENTO Y SUMINISTRO DE AGUA
47 10 16 00 : CONSUMIBLES PARA EL TRATAMIENTO DE AGUA
72 14 11 00 : SERVICIOS DE CONSTRUCCIÓN DE REVESTIMIENTO Y PAVIMENTACIÓN DE INFRAEST...
72 15 28 00 : SERVICIOS DE PERFORACIÓN DE POZOS DE AGUA
71 12 27 00 : SERVICIOS DE MANTENIMIENTO DEL POZO
71 13 14 00 : SERVICIOS DE PRODUCCIÓN DEL POZO
71 15 14 00 : SERVICIOS DE INGENIERÍA DEL POZO
20 12 22 00 : EQUIPO DE PRUEBA DEL POZO

*** EXPERIENCIA No. 254 :
NÚMERO CONSECUTIVO DEL CONTRATO: 259
CONTRATO CELEBRADO POR : 1 - EL PROPONENTE
NOMBRE DEL CONTRATISTA : CALING LIMITADA
NOMBRE DEL CONTRATANTE : ASORENACER - FOMEQUE
VALOR CONTRATADO EN SMOLIV : 1283,37

- SG FM CL PR - DESCRIPCIÓN
95 12 16 00 : EDIFICIOS Y ESTRUCTURAS DE TRANSPORTE
95 12 18 00 : EDIFICIOS Y ESTRUCTURAS UTILITARIOS
72 15 11 00 : SERVICIOS DE CONSTRUCCIÓN DE PLOMERÍA
81 10 15 00 : INGENIERÍA CIVIL Y ARQUITECTURA
83 10 15 00 : SERVICIOS DE ACUEDUCTO Y ALCANTARILLADO
40 17 15 00 : TUBOS Y TUBERÍAS COMERCIALES
72 10 29 00 : SERVICIOS DE MANTENIMIENTO Y REPARACIÓN DE INSTALACIONES
72 14 11 00 : SERVICIOS DE CONSTRUCCIÓN Y REVESTIMIENTO Y PAVIMENTACIÓN DE INFRAEST...
72 10 15 00 : SERVICIOS DE APOYO PARA LA CONSTRUCCIÓN
72 15 19 00 : SERVICIOS DE ALBAÑILERÍA Y MAESTRÍA
72 15 44 00 : SERVICIOS DE MANTENIMIENTO Y FABRICACIÓN DE ACCESORIOS PARA TUBERÍAS
78 10 21 00 : SERVICIOS DE OLEODUCTOS
81 14 18 00 : ADMINISTRACIÓN DE INSTALACIONES



CERTIFICADO DE INSCRIPCIÓN Y CLASIFICACIÓN EN EL REGISTRO DE PROPONENTES

Fecha expedición: 20/09/2023 - 09:05:18
Recibo No. S000817667, Valor 62000

CÓDIGO DE VERIFICACIÓN zqFhsVSD2M

Verifique el contenido y confiabilidad de este certificado, ingresando a <https://sl.comfocameras.co/visa/plantilla/cv.php?empresa=38> y digite el respectivo código, para que visualice la imagen generada al momento de su expedición. La verificación se puede realizar de manera limitada, durante 60 días calendario contados a partir de la fecha de su expedición.

- 81 14 16 00 : MANEJO DE CADENA DE SUMINISTROS
76 10 15 00 : DESINFECCIÓN
77 12 17 00 : CONTAMINACIÓN DEL AGUA
71 15 13 00 : SERVICIOS DE INTERPRETACIÓN DEL CAMPO PETROLÍFERO
72 12 15 00 : SERVICIOS DE CONSTRUCCIÓN DE PLANTAS INDUSTRIALES
72 15 40 00 : SERVICIOS DE EDIFICIOS ESPECIALIZADOS Y COMERCIOS
70 17 15 00 : DESARROLLO
70 17 16 00 : VIGILANCIA
70 17 18 00 : SERVICIOS DE DRENAJE
72 14 15 00 : SERVICIOS DE PREPARACIÓN DE TIERRAS
72 15 14 00 : SERVICIOS DE CONSTRUCCIÓN DE RECUBRIMIENTOS DE MUROS
72 15 27 00 : SERVICIOS DE INSTALACIÓN Y REPARACIÓN DE CONCRETO
72 15 29 00 : SERVICIOS DE MONTAJE DE ACERO ESTRUCTURAL
72 15 32 00 : SERVICIOS DE RECUBRIMIENTO, IMPERMEABILIZACIÓN PROTECCIÓN CONTRA CLIM...
30 10 22 00 : PLANCHA
30 10 24 00 : VARILLAS
30 10 36 00 : PRODUCTOS ESTRUCTURALES
30 11 15 00 : CONCRETO Y MORTEROS
30 11 16 00 : CEMENTO Y CAL
30 11 18 00 : AGREGADOS
30 12 19 00 : MATERIALES PARA ESTABILIZACIÓN Y REFUERZO DE SUELOS
30 13 16 00 : LADRILLOS
95 12 25 00 : EDIFICIOS Y ESTRUCTURAS AGRÍCOLAS Y DE CULTIVOS Y PESCA
20 10 15 00 : EQUIPO DE CORTE
46 16 15 00 : CONTROL DE TRAFICO
46 16 16 00 : SEGURIDAD DEL AGUA
24 11 18 00 : TANQUES Y CILINDROS Y SUS ACCESORIOS
47 10 15 00 : EQUIPO PARA EL TRATAMIENTO Y SUMINISTRO DE AGUA
47 10 16 00 : CONSUMIBLES PARA EL TRATAMIENTO DE AGUA
72 15 23 00 : SERVICIOS DE PERFORACIÓN DE POZOS DE AGUA
71 12 27 00 : SERVICIOS DE MANTENIMIENTO DEL POZO
71 13 14 00 : SERVICIOS DE PRODUCCIÓN DEL POZO
71 15 14 00 : SERVICIOS DE INGENIERÍA DEL POZO
20 12 22 00 : EQUIPO DE PRUEBA DEL POZO
40 14 16 00 : VALVULAS
21 10 18 00 : APARATOS DISPERSORES O ASPERSORES PARA AGRICULTURA
40 18 30 00 : TUBERÍAS DE CAUCHO Y PLÁSTICO
70 17 17 00 : RIEGO
30 10 18 00 : CONDUCTOS
40 15 15 00 : BOMBAS
40 15 16 00 : COMPRESORES
40 15 17 00 : PIEZAS Y ACCESORIOS DE BOMBA



CERTIFICADO DE INSCRIPCIÓN Y CLASIFICACIÓN EN EL REGISTRO DE PROPONENTES

Fecha expedición: 20/09/2023 - 09:05:18
Recibo No. S000817667, Valor 62000

CÓDIGO DE VERIFICACIÓN zqFhsVSD2M

Verifique el contenido y confiabilidad de este certificado, ingresando a <https://sl.comfocameras.co/visa/plantilla/cv.php?empresa=38> y digite el respectivo código, para que visualice la imagen generada al momento de su expedición. La verificación se puede realizar de manera limitada, durante 60 días calendario contados a partir de la fecha de su expedición.

- 40 15 18 00 : PARTES O ACCESORIOS DE COMPRESORES
40 16 16 00 : PURIFICACIÓN
40 16 17 00 : SEPARADORES
40 16 18 00 : MEDIOS DE FILTRADO
72 11 10 00 : SERVICIOS DE CONSTRUCCIÓN DE UNIDADES UNIFAMILIARES
72 11 11 00 : SERVICIOS DE CONSTRUCCIÓN DE UNIDADES MULTIFAMILIARES
76 10 16 00 : DESCONTAMINACIÓN DE MATERIALES PELIGROSOS

*** EXPERIENCIA No. 255 :
NÚMERO CONSECUTIVO DEL CONTRATO: 260
CONTRATO CELEBRADO POR : 1 - EL PROPONENTE
NOMBRE DEL CONTRATISTA : CALING LIMITADA
NOMBRE DEL CONTRATANTE : ASORIEGO EL PORVENIR -UBAQUE
VALOR CONTRATADO EN SMOLIV : 1398,68

- SG FM CL PR - DESCRIPCIÓN
95 12 16 00 : EDIFICIOS Y ESTRUCTURAS DE TRANSPORTE
95 12 18 00 : EDIFICIOS Y ESTRUCTURAS UTILITARIOS
72 15 11 00 : SERVICIOS DE CONSTRUCCIÓN DE PLOMERÍA
81 10 15 00 : INGENIERÍA CIVIL Y ARQUITECTURA
83 10 15 00 : SERVICIOS DE ACUEDUCTO Y ALCANTARILLADO
40 17 15 00 : TUBOS Y TUBERÍAS COMERCIALES
72 10 29 00 : SERVICIOS DE MANTENIMIENTO Y REPARACIÓN DE INSTALACIONES
72 14 11 00 : SERVICIOS DE CONSTRUCCIÓN Y REVESTIMIENTO Y PAVIMENTACIÓN DE INFRAEST...
72 10 15 00 : SERVICIOS DE APOYO PARA LA CONSTRUCCIÓN
72 15 19 00 : SERVICIOS DE ALBAÑILERÍA Y MAESTRÍA
72 15 44 00 : SERVICIOS DE MANTENIMIENTO Y FABRICACIÓN DE ACCESORIOS PARA TUBERÍAS
78 10 21 00 : SERVICIOS DE OLEODUCTOS
81 14 18 00 : ADMINISTRACIÓN DE INSTALACIONES
81 14 16 00 : MANEJO DE CADENA DE SUMINISTROS
76 10 15 00 : DESINFECCIÓN
77 12 17 00 : CONTAMINACIÓN DEL AGUA
71 15 13 00 : SERVICIOS DE INTERPRETACIÓN DEL CAMPO PETROLÍFERO
72 12 15 00 : SERVICIOS DE CONSTRUCCIÓN DE PLANTAS INDUSTRIALES
72 15 40 00 : SERVICIOS DE EDIFICIOS ESPECIALIZADOS Y COMERCIOS
70 17 15 00 : DESARROLLO
70 17 16 00 : VIGILANCIA
70 17 18 00 : SERVICIOS DE DRENAJE
72 14 15 00 : SERVICIOS DE PREPARACIÓN DE TIERRAS
72 15 14 00 : SERVICIOS DE CONSTRUCCIÓN DE RECUBRIMIENTOS DE MUROS
72 15 27 00 : SERVICIOS DE INSTALACIÓN Y REPARACIÓN DE CONCRETO
72 15 29 00 : SERVICIOS DE MONTAJE DE ACERO ESTRUCTURAL



CERTIFICADO DE INSCRIPCIÓN Y CLASIFICACIÓN EN EL REGISTRO DE PROPONENTES

Fecha expedición: 20/09/2023 - 09:05:18
Recibo No. S000817667, Valor 62000

CÓDIGO DE VERIFICACIÓN zqFhsVSD2M

Verifique el contenido y confiabilidad de este certificado, ingresando a <https://sl.comfocameras.co/visa/plantilla/cv.php?empresa=38> y digite el respectivo código, para que visualice la imagen generada al momento de su expedición. La verificación se puede realizar de manera limitada, durante 60 días calendario contados a partir de la fecha de su expedición.

- 72 15 32 00 : SERVICIOS DE RECUBRIMIENTO, IMPERMEABILIZACIÓN PROTECCIÓN CONTRA CLIM...
30 10 22 00 : PLANCHA
30 10 24 00 : VARILLAS
30 10 36 00 : PRODUCTOS ESTRUCTURALES
30 11 15 00 : CONCRETO Y MORTEROS
30 11 16 00 : CEMENTO Y CAL
30 11 18 00 : AGREGADOS
30 12 19 00 : MATERIALES PARA ESTABILIZACIÓN Y REFUERZO DE SUELOS
30 13 16 00 : LADRILLOS
95 12 25 00 : EDIFICIOS Y ESTRUCTURAS AGRÍCOLAS Y DE CULTIVOS Y PESCA
20 10 15 00 : EQUIPO DE CORTE
46 16 15 00 : CONTROL DE TRAFICO
46 16 16 00 : SEGURIDAD DEL AGUA
24 11 18 00 : TANQUES Y CILINDROS Y SUS ACCESORIOS
47 10 15 00 : EQUIPO PARA EL TRATAMIENTO Y SUMINISTRO DE AGUA
47 10 16 00 : CONSUMIBLES PARA EL TRATAMIENTO DE AGUA
72 15 28 00 : SERVICIOS DE PERFORACIÓN DE POZOS DE AGUA
71 12 27 00 : SERVICIOS DE MANTENIMIENTO DEL POZO
71 13 14 00 : SERVICIOS DE PRODUCCIÓN DEL POZO
71 15 14 00 : SERVICIOS DE INGENIERÍA DEL POZO
20 12 22 00 : EQUIPO DE PRUEBA DEL POZO
40 14 16 00 : VALVULAS
21 10 18 00 : APARATOS DISPERSORES O ASPERSORES PARA AGRICULTURA
40 18 30 00 : TUBERÍAS DE CAUCHO Y PLÁSTICO
70 17 17 00 : RIEGO
30 10 18 00 : CONDUCTOS
40 15 15 00 : BOMBAS
40 15 16 00 : COMPRESORES
40 15 17 00 : PIEZAS Y ACCESORIOS DE BOMBA
40 15 18 00 : PARTES O ACCESORIOS DE COMPRESORES
40 16 16 00 : PURIFICACIÓN
40 16 17 00 : SEPARADORES
40 16 18 00 : MEDIOS DE FILTRADO
72 11 10 00 : SERVICIOS DE CONSTRUCCIÓN DE UNIDADES UNIFAMILIARES
72 11 11 00 : SERVICIOS DE CONSTRUCCIÓN DE UNIDADES MULTIFAMILIARES
76 10 16 00 : DESCONTAMINACIÓN DE MATERIALES PELIGROSOS

*** EXPERIENCIA No. 256 :
NÚMERO CONSECUTIVO DEL CONTRATO: 261
CONTRATO CELEBRADO POR : 1 - EL PROPONENTE
NOMBRE DEL CONTRATISTA : CALING LIMITADA
NOMBRE DEL CONTRATANTE : SENA



CERTIFICADO DE INSCRIPCIÓN Y CLASIFICACIÓN EN EL REGISTRO DE PROPONENTES

Fecha expedición: 20/09/2023 - 09:05:18
Recibo No. 5000817667, Valor 62000

CÓDIGO DE VERIFICACIÓN zqFhaV5D2M

Verifique el contenido y confiabilidad de este certificado, ingresando a https://s3.contecaminas.gov/ver/planilla/cv.php?empresa=38 y digite el respectivo código, para que visualice la imagen generada al momento de su expedición. La verificación se puede realizar de manera ilimitada, durante 60 días calendario contados a partir de la fecha de su expedición.

VALOR CONTRATADO EN SMMLV : 417,78

- SG FM CL PR - DESCRIPCIÓN
95 14 17 00 : EDIFICIOS Y ESTRUCTURAS PREFABRICADOS COMERCIALES E INDUSTRIALES
95 12 17 00 : EDIFICIOS Y ESTRUCTURAS PÚBLICOS
81 10 17 00 : INGENIERÍA ELÉCTRICA Y ELECTRÓNICA
81 10 15 00 : INGENIERÍA CIVIL Y ARQUITECTURA
72 15 44 00 : SERVICIOS DE MANTENIMIENTO Y FABRICACIÓN DE ACCESORIOS PARA TUBERÍAS
72 15 40 00 : SERVICIOS DE EDIFICIOS ESPECIALIZADOS Y COMERCIOS
72 15 39 00 : SERVICIO DE PREPARACIÓN DE OBRAS DE CONSTRUCCIÓN
72 15 36 00 : SERVICIOS DE TERMINADO INTERIOR, DOTACIÓN Y REMODELACIÓN
72 15 35 00 : SERVICIOS DE LIMPIEZA ESTRUCTURAL EXTERNA
72 15 34 00 : SERVICIOS DE APAREJAMIENTO Y ANDAMIAJE
72 15 30 00 : SERVICIOS DE VIDRIOS Y VENTANERÍA
72 15 29 00 : SERVICIOS DE MONTAJE DE ACERO ESTRUCTURAL
72 15 27 00 : SERVICIOS DE INSTALACIÓN Y REPARACIÓN DE CONCRETO
72 15 26 00 : SERVICIOS DE TECHADO Y PAREDES EXTERNAS Y LÁMINAS DE METAL
72 15 24 00 : SERVICIOS DE MONTAJE E INSTALACIÓN DE VENTANAS Y PUERTAS
72 15 23 00 : SERVICIOS DE CARPINTERÍA
72 15 22 00 : SERVICIOS DE BALDOSAS TERRAZO Y MÁRMOL Y MOSAICOS
72 15 21 00 : SERVICIOS ACÚSTICOS Y DE AISLAMIENTO
72 15 20 00 : SERVICIOS DE PAÑETADO Y DRYWALL
72 15 32 00 : SERVICIOS DE RECUBRIMIENTO, IMPERMEABILIZACIÓN PROTECCIÓN CONTRA CLIM...
72 15 15 00 : SERVICIOS DE SISTEMAS ELÉCTRICOS
72 15 14 00 : SERVICIOS DE CONSTRUCCIÓN DE RECUBRIMIENTOS DE MUROS
72 15 11 00 : SERVICIOS DE CONSTRUCCIÓN DE PLOMERÍA
72 15 10 00 : SERVICIOS DE CONSTRUCCIÓN Y MANTENIMIENTO DE CALDERAS Y HORNOS
72 14 15 00 : SERVICIOS DE PREPARACIÓN DE TIERRAS
72 14 14 00 : SERVICIOS DE CONSTRUCCIÓN Y REPARACIÓN DE FACILIDADES DE DETENCIÓN
72 14 11 00 : SERVICIOS DE CONSTRUCCIÓN Y REVESTIMIENTO Y PAVIMENTACIÓN DE INFRAEST...
12 14 00 : SERVICIOS DE CONSTRUCCIÓN DE EDIFICIOS PÚBLICOS ESPECIALIZADOS
12 11 00 : SERVICIOS DE CONSTRUCCIÓN DE EDIFICIOS COMERCIALES Y DE OFICINA
12 10 00 : SERVICIOS DE CONSTRUCCIÓN DE EDIFICIOS INDUSTRIALES Y BODEGAS NUEVAS
72 10 33 00 : SERVICIOS DE MANTENIMIENTO Y REPARACIÓN DE INFRAESTRUCTURA
72 10 29 00 : SERVICIOS DE MANTENIMIENTO Y REPARACIÓN DE INSTALACIONES
72 10 15 00 : SERVICIOS DE APOYO PARA LA CONSTRUCCIÓN
40 18 31 00 : ACCESORIOS DE TUBOS
40 18 15 00 : TUBOS DE COBRE SOLDADOS
40 14 22 00 : REGULADORES DE GAS Y FLUIDO
40 14 19 00 : CONDUCTOS
40 14 17 00 : MATERIAL DE FERRETERÍA Y ACCESORIOS
40 14 16 00 : VÁLVULAS



CERTIFICADO DE INSCRIPCIÓN Y CLASIFICACIÓN EN EL REGISTRO DE PROPONENTES

Fecha expedición: 20/09/2023 - 09:05:18
Recibo No. 5000817667, Valor 62000

CÓDIGO DE VERIFICACIÓN zqFhaV5D2M

Verifique el contenido y confiabilidad de este certificado, ingresando a https://s3.contecaminas.gov/ver/planilla/cv.php?empresa=38 y digite el respectivo código, para que visualice la imagen generada al momento de su expedición. La verificación se puede realizar de manera ilimitada, durante 60 días calendario contados a partir de la fecha de su expedición.

- 39 12 21 00 : EQUIPO DE TRANSMISIÓN Y DISTRIBUCIÓN ELÉCTRICA
39 12 17 00 : FERRETERÍA ELÉCTRICA Y SUMINISTROS
39 12 16 00 : DISPOSITIVOS Y ACCESORIOS PARA LA PROTECCIÓN DE CIRCUITOS
39 12 15 00 : CONMUTADORES, CONTROLES Y RELES Y ACCESORIOS
39 12 14 00 : LENGUETAS DE CONEXIÓN, CONECTADORES Y TERMINALES
39 12 13 00 : CUADROS, REGISTROS Y MENAJE PARA ELECTRICIDAD
39 12 11 00 : CENTROS DE CONTROL Y DISTRIBUCIÓN Y ACCESORIOS
39 11 16 00 : ACCESORIOS DE ILUMINACIÓN
39 11 15 00 : ILUMINACIÓN EXTERIOR Y ARTEFACTOS
39 10 19 00 : BALASTOS DE LÁMPARAS Y TRANSFORMADORES DE LÁMPARAS
39 10 16 00 : COMPONENTES Y ACCESORIOS DE LÁMPARA
39 10 16 00 : LÁMPARAS Y BOMBILLAS
31 21 19 00 : APLICADORES DE PINTURA Y ACCESORIOS PARA PINTAR
31 21 17 00 : ACABADOS EN GENERAL
31 21 15 00 : PINTURAS Y TAPA POROS
31 20 16 00 : OTROS ADHESIVOS Y SELLADORES
31 20 15 00 : CINTA ADHESIVA
31 16 34 00 : REDES DE METAL Y ESTRUCTURAS DE CRIBADO
31 16 33 00 : ESPACIADORES
31 16 32 00 : HERRAJE DE RETENCIÓN
31 16 31 00 : CONECTORES
31 16 30 00 : EMBRAGUES
31 16 28 00 : FERRETERÍA EN GENERAL
31 16 27 00 : ROLDANAS PIVOTANTES Y RUEDAS
31 16 26 00 : GANCHOS
31 16 25 00 : SOPORTES Y PUNTALES
31 16 24 00 : FIJADORES VARIOS
31 16 23 00 : FERRETERÍA DE MONTAJE
31 16 22 00 : REMACHES
31 16 20 00 : CLAVOS
31 16 21 00 : ANCLAS
31 16 19 00 : MUELLES
31 16 18 00 : ARANDELAS
31 16 17 00 : TUERCAS
31 16 16 00 : PERNOS
31 16 15 00 : TORNILLOS
31 15 22 00 : ALAMBRES NO ELÉCTRICOS DE HIERRO Y ACERO
31 15 21 00 : CORDONES
31 15 20 00 : CABLE DE SEGURIDAD
31 15 19 00 : CORREAS
31 15 18 00 : ALAMBRE MECÁNICO



CERTIFICADO DE INSCRIPCIÓN Y CLASIFICACIÓN EN EL REGISTRO DE PROPONENTES

Fecha expedición: 20/09/2023 - 09:05:18
Recibo No. 5000817667, Valor 62000

CÓDIGO DE VERIFICACIÓN zqFhaV5D2M

Verifique el contenido y confiabilidad de este certificado, ingresando a https://s3.contecaminas.gov/ver/planilla/cv.php?empresa=38 y digite el respectivo código, para que visualice la imagen generada al momento de su expedición. La verificación se puede realizar de manera ilimitada, durante 60 días calendario contados a partir de la fecha de su expedición.

- 31 15 15 00 : CUERDAS
30 13 17 00 : AZULEJOS Y BALDOSAS
30 13 16 00 : LADRILLOS
13 15 00 : BLOQUES
11 19 00 : ELEMENTOS PARA REFORZAR CONCRETO
11 18 00 : AGREGADOS
30 17 19 00 : MARCOS DE VENTANAS
30 17 20 00 : PUERTAS
30 11 15 00 : CONCRETO Y MORTEROS
30 10 39 00 : EJES
30 10 37 00 : TRENZA
30 10 36 00 : PRODUCTOS ESTRUCTURALES
30 10 35 00 : ALMA DE PAÑAL
30 10 32 00 : ENREJADO
30 10 31 00 : RIELES
30 10 29 00 : PILARES
30 10 28 00 : PILOTAJE
30 10 24 00 : VARILLAS
30 10 23 00 : PERFILES
30 10 22 00 : PLANCHA
30 10 20 00 : ROJA
30 10 18 00 : CONDUCTOS
30 10 17 00 : VIGAS
30 10 15 00 : ÁNGULOS
30 19 15 00 : ESCALERAS Y ANDAMIOS
30 19 16 00 : ESCALERAS Y ACCESORIOS DE ANDAMIAJE
30 19 17 00 : COBERTIZOS Y REMOLQUES DE CONSTRUCCIÓN
30 19 18 00 : EQUIPOS Y MATERIALES PARA CONSTRUCCIONES TEMPORALES Y APOYO AL MANTENIM...
30 18 16 00 : INSTALACIONES RESIDENCIALES NO SANITARIAS
30 18 17 00 : GRIFOS
30 18 18 00 : CABEZAS, CHORROS Y PARTES Y ACCESORIOS DE GRIFOS Y DUCHAS
30 18 15 00 : PORCELANA SANITARIA
30 17 15 00 : PUERTAS
95 12 19 00 : EDIFICIOS Y ESTRUCTURAS EDUCACIONALES Y DE ADMINISTRACIÓN
86 12 15 00 : ESCUELAS ELEMENTALES Y SECUNDARIAS
95 11 16 00 : VÍAS DE TRÁFICO ABIERTO
30 15 16 00 : ACCESORIOS PARA TEJADOS
30 16 17 00 : SUELOS
95 14 16 00 : EDIFICIOS Y ESTRUCTURAS PREFABRICADOS RESIDENCIALES
95 14 18 00 : EDIFICIOS Y ESTRUCTURAS PREFABRICADOS DE EMERGENCIA Y ALIVIO
95 14 19 00 : EDIFICIOS Y ESTRUCTURAS PREFABRICADOS MÉDICOS
85 10 15 00 : CENTROS DE SALUD



CERTIFICADO DE INSCRIPCIÓN Y CLASIFICACIÓN EN EL REGISTRO DE PROPONENTES

Fecha expedición: 20/09/2023 - 09:05:18
Recibo No. 5000817667, Valor 62000

CÓDIGO DE VERIFICACIÓN zqFhaV5D2M

Verifique el contenido y confiabilidad de este certificado, ingresando a https://s3.contecaminas.gov/ver/planilla/cv.php?empresa=38 y digite el respectivo código, para que visualice la imagen generada al momento de su expedición. La verificación se puede realizar de manera ilimitada, durante 60 días calendario contados a partir de la fecha de su expedición.

- 85 10 16 00 : PERSONAS DE SOPORTE DE PRESTACIÓN DE SERVICIOS DE SALUD
85 10 17 00 : SERVICIOS DE ADMINISTRACIÓN DE SALUD
95 10 16 00 : LOTES COMERCIALES
95 10 17 00 : LOTES INDUSTRIALES
95 10 18 00 : LOTES DE TERRENOS GUBERNAMENTALES
95 12 15 00 : EDIFICIOS Y ESTRUCTURAS COMERCIALES Y DE ENTRETENIMIENTO
95 12 16 00 : EDIFICIOS Y ESTRUCTURAS DE TRANSPORTE
95 12 16 00 : EDIFICIOS Y ESTRUCTURAS UTILITARIAS
83 10 16 00 : SERVICIOS DE PETRÓLEO Y GAS
83 10 18 00 : SERVICIOS ELÉCTRICOS
81 14 15 00 : CONTROL DE CALIDAD
81 14 16 00 : MANEJO DE CADENA DE SUMINISTROS
81 14 17 00 : PLANEACIÓN Y CONTROL DE PRODUCCIÓN
81 14 18 00 : ADMINISTRACIÓN DE INSTALACIONES
30 11 16 00 : CEMENTO Y CAL
30 11 17 00 : YESOS
43 19 15 00 : DISPOSITIVOS DE COMUNICACIÓN PERSONAL
43 19 16 00 : PARTES O ACCESORIOS DE DISPOSITIVOS DE COMUNICACIÓN PERSONAL
43 20 14 00 : TARJETAS DEL SISTEMA
43 20 15 00 : MÓDULOS O INTERFACES DE PROCESADORES DE TABLERO (PCB) DEL SISTEMA
43 20 16 00 : COMPONENTES DEL CHASIS
43 20 18 00 : DISPOSITIVOS DE ALMACENAMIENTO
43 20 19 00 : ACCESORIOS DE DISPOSITIVOS DE ALMACENAMIENTO
43 20 20 00 : DISPOSITIVOS DE ALMACENAMIENTO EXTRAÍBLES
43 20 21 00 : ACCESORIOS DE DISPOSITIVOS DE ALMACENAMIENTO EXTRAÍBLES
43 20 22 00 : SUBCONJUNTOS PARA DISPOSITIVOS ELECTRONICOS
43 21 15 00 : COMPUTADORES
43 21 16 00 : ACCESORIOS DE COMPUTADOR
43 21 17 00 : DISPOSITIVOS INFORMÁTICOS DE ENTRADA DE DATOS
43 21 18 00 : ACCESORIOS DE DISPOSITIVOS DE ENTRADA DE DATOS DE COMPUTADOR
43 21 19 00 : MONITORES Y PANTALLAS DE COMPUTADOR
43 21 21 00 : IMPRESORAS DE COMPUTADOR
43 21 22 00 : SISTEMAS DE MANEJO DE ALMACENAMIENTO DE DATOS DE COMPUTADOR
43 22 25 00 : EQUIPO DE SEGURIDAD DE RED
43 22 26 00 : EQUIPO DE SERVICIO DE RED
43 22 27 00 : EQUIPO TELEGRÁFICO
43 22 28 00 : EQUIPO DE TELEFONÍA
43 22 29 00 : ACCESORIOS DE EQUIPO DE TELEFONÍA
43 22 30 00 : EQUIPO DE TELETIPO
43 22 31 00 : COMPONENTES Y EQUIPO DE INFRAESTRUCTURA DE REDES MÓVILES Y DIGITALES
43 22 32 00 : PLATAFORMAS DE MENSAJERÍA POR MÓVIL
43 22 33 00 : DISPOSITIVOS Y EQUIPOS PARA INSTALACIÓN DE CONECTIVIDAD DE REDES Y DAT...

252



CERTIFICADO DE INSCRIPCIÓN Y CLASIFICACIÓN EN EL REGISTRO DE PROPONENTES

Fecha expedición: 20/09/2023 - 09:05:18
Recibo No. 5000817667, Valor \$2000

CÓDIGO DE VERIFICACIÓN zqFhaVSD2M

Verifique el contenido y confiabilidad de este certificado, ingresando a https://si.comcomercios.cl/ver/planilla/cv.php?empresa=36 y digite el respectivo código, para que visualice la imagen generada al momento de su expedición. La verificación se puede realizar de manera limitada, durante 60 días calendario contados a partir de la fecha de su expedición.

- 43 23 27 00 : SOFTWARE DE APLICACIONES DE RED
43 23 28 00 : SOFTWARE DE ADMINISTRACIÓN DE REDES
43 23 29 00 : SOFTWARE PARA TRABAJO EN REDES
43 23 30 00 : SOFTWARE DE ENTORNO OPERATIVO
43 23 32 00 : SOFTWARE DE SEGURIDAD Y PROTECCIÓN
43 23 34 00 : SOFTWARE DE CONTROLADORES DE DISPOSITIVOS Y UTILIDADES
43 23 35 00 : SOFTWARE DE INTERCAMBIO DE INFORMACIÓN
43 23 36 00 : SOFTWARE DE EQUIPO ELÉCTRICO
43 23 37 00 : SOFTWARE DE ADMINISTRACIÓN DE SISTEMAS
44 11 19 00 : TABLEROS
95 12 23 00 : EDIFICIOS Y ESTRUCTURAS DE SALUD Y DEPORTIVAS
72 14 13 00 : SERVICIO DE CONSTRUCCIÓN DE FACILIDADES ATLÉTICAS Y RECREATIVAS
72 15 19 00 : SERVICIOS DE ALBAÑILERÍA Y MAESTRÍA
72 15 13 00 : SERVICIOS DE PINTURA E INSTALACIÓN DE PAPEL DE COLGADURA
72 15 31 00 : SERVICIOS DE CONSTRUCCIÓN DE FACILIDADES ATLÉTICAS Y RECREATIVAS
72 15 45 00 : SERVICIOS DE MANTENIMIENTO E INSTALACIÓN DE EQUIPO PESADO
72 12 18 00 : SERVICIOS DE INDUSTRIA DE PRODUCTOS DE MINERALES NO METÁLICOS
72 15 17 00 : SERVICIOS DE INSTALACIÓN DE SISTEMAS DE SEGURIDAD FÍSICA E INDUSTRIAL
72 15 18 00 : SERVICIOS DE MANTENIMIENTO Y REPARACIÓN DE INSTALACIÓN DE MÁQUINAS
73 18 19 00 : SERVICIOS DE SOLDADURA
73 18 11 00 : SERVICIOS DE REVESTIMIENTO
47 13 21 00 : KITS DE LIMPIEZA
49 22 15 00 : ACCESORIOS PARA DEPORTE
30 10 38 00 : FIBRAS Y FILAMENTOS MECÁNICOS
30 15 15 00 : MATERIAL PARA TEJADOS Y TECHOS
30 15 17 00 : CANALONES DE TEJADO Y ACCESORIOS
30 15 18 00 : MATERIALES PARA REVESTIMIENTO DE PAREDES Y EXTERIOR
30 15 21 00 : SUPERFICIE
30 17 16 00 : VENTANAS
30 17 18 00 : CLARABOYAS
95 12 20 00 : EDIFICIOS Y ESTRUCTURAS HOSPITALARIAS
80 10 16 00 : GERENCIA DE PROYECTOS
83 10 15 00 : SERVICIOS DE ACUEDUCTO Y ALCANTARILLADO
81 10 16 00 : INGENIERÍA MECÁNICA
81 10 27 00 : SERVICIOS DE DISEÑO E INGENIERÍA DE SISTEMAS INSTRUMENTADOS DE CONTROL
77 10 15 00 : EVALUACIÓN DE IMPACTO AMBIENTAL
95 43 15 00 : TARIMAS Y GRADERÍAS
72 15 37 00 : SERVICIOS DE INSTALACIÓN, MANTENIMIENTO Y REPARACIÓN DE EQUIPOS Y CON...
23 27 17 00 : ACCESORIOS PARA SOLDAR, SOLDADURA FUERTE Y SOLDADURA DÉBIL
30 24 16 00 : COMPONENTES ESTRUCTURALES DE TRIBUNAS, GRADAS Y ESCALERA
30 16 15 00 : MATERIALES PARA ACABADOS DE PAREDES
27 11 22 00 : HERRAMIENTAS DE ALBAÑILERÍA Y CONCRETO



CERTIFICADO DE INSCRIPCIÓN Y CLASIFICACIÓN EN EL REGISTRO DE PROPONENTES

Fecha expedición: 20/09/2023 - 09:05:18
Recibo No. 5000817667, Valor \$2000

CÓDIGO DE VERIFICACIÓN zqFhaVSD2M

Verifique el contenido y confiabilidad de este certificado, ingresando a https://si.comcomercios.cl/ver/planilla/cv.php?empresa=36 y digite el respectivo código, para que visualice la imagen generada al momento de su expedición. La verificación se puede realizar de manera limitada, durante 60 días calendario contados a partir de la fecha de su expedición.

- 31 24 17 00 : ESPEJOS
77 10 20 00 : SERVICIOS DE REPORTE AMBIENTAL
77 11 15 00 : SERVICIOS DE SEGURIDAD AMBIENTAL
24 10 16 00 : EQUIPO DE IZAJE Y ACCESORIOS
80 10 15 00 : SERVICIOS DE CONSULTORIA DE NEGOCIOS Y ADMINISTRACIÓN CORPORATIVA

*** EXPERIENCIA No. 257 :
NÚMERO CONSECUTIVO DEL CONTRATO: 262
CONTRATO CELEBRADO POR : 1 - EL PROPONENTE
NOMBRE DEL CONTRATISTA : CALING LIMITADA
NOMBRE DEL CONTRATANTE : MUNICIPIO DE VENTAQUEMADA
VALOR CONTRATADO EN SMOVLV : 383,94

- SG FM CL PR - DESCRIPCIÓN
70 13 15 00 : PROTECCIÓN DEL TERRENO Y DEL SUELO
70 13 16 00 : PREPARACIÓN DEL TERRENO Y DEL SUELO
70 13 17 00 : GESTIÓN DEL TERRENO Y DEL SUELO
72 10 15 00 : SERVICIOS DE APOYO PARA LA CONSTRUCCIÓN
72 10 21 00 : CONTROL DE PLAGAS
72 10 29 00 : SERVICIOS DE MANTENIMIENTO Y REPARACIÓN DE INSTALACIONES
72 10 31 00 : INSTALACIÓN Y REPARACIÓN DE SERVICIOS DE BANDAS TRANSPORTADORAS
72 12 11 00 : SERVICIO DE CONSTRUCCIÓN DE EDIFICIOS COMERCIALES Y DE OFICINA
72 14 13 00 : SERVICIO DE CONSTRUCCIÓN DE FACILIDADES ATLÉTICAS Y RECREATIVAS
72 14 11 00 : SERVICIOS DE CONSTRUCCIÓN Y REVESTIMIENTO Y PAVIMENTACIÓN DE INFRAEST...
72 14 15 00 : SERVICIOS DE PREPARACIÓN DE TIERRAS
72 10 33 00 : SERVICIOS DE MANTENIMIENTO Y REPARACIÓN DE INFRAESTRUCTURA
72 14 14 00 : SERVICIOS DE CONSTRUCCIÓN Y REPARACIÓN DE FACILIDADES DE DETENCIÓN
72 15 10 00 : SERVICIOS DE CONSTRUCCIÓN Y MANTENIMIENTO DE CALDERAS Y HORNOS
72 15 11 00 : SERVICIOS DE CONSTRUCCIÓN DE PLUMERÍA
72 15 12 00 : SERVICIOS DE CONSTRUCCIÓN Y MANTENIMIENTO DE HVAC CALEFACCIÓN Y ENTRI...
72 15 13 00 : SERVICIOS DE PINTURA E INSTALACIÓN DE PAPEL DE COLGADURA
72 15 14 00 : SERVICIOS DE CONSTRUCCIÓN DE RECUBRIMIENTOS DE Muros
72 15 15 00 : SERVICIOS DE SISTEMAS ELÉCTRICOS
72 15 16 00 : SERVICIOS DE SISTEMAS ESPECIALIZADOS DE COMUNICACIÓN
72 15 17 00 : SERVICIOS DE INSTALACIÓN DE SISTEMAS DE SEGURIDAD FÍSICA E INDUSTRIAL
72 15 19 00 : SERVICIOS DE MANTENIMIENTO Y REPARACIÓN DE INSTALACIÓN DE MÁQUINAS
72 15 20 00 : SERVICIOS DE ALBAÑILERÍA Y MAESTRÍA
72 15 21 00 : SERVICIOS DE PAÑETADO Y DRYWALL
72 15 22 00 : SERVICIOS ACÚSTICOS Y DE AISLAMIENTO
72 15 23 00 : SERVICIOS DE BALDOSAS TERRAZO Y MÁRMOL Y MOSAICOS
72 15 24 00 : SERVICIOS DE MONTAJE E INSTALACIÓN DE VENTANAS Y PUERTAS



CERTIFICADO DE INSCRIPCIÓN Y CLASIFICACIÓN EN EL REGISTRO DE PROPONENTES

Fecha expedición: 20/09/2023 - 09:05:18
Recibo No. 5000817667, Valor \$2000

CÓDIGO DE VERIFICACIÓN zqFhaVSD2M

Verifique el contenido y confiabilidad de este certificado, ingresando a https://si.comcomercios.cl/ver/planilla/cv.php?empresa=36 y digite el respectivo código, para que visualice la imagen generada al momento de su expedición. La verificación se puede realizar de manera limitada, durante 60 días calendario contados a partir de la fecha de su expedición.

- 72 15 25 00 : SERVICIOS DE INSTALACIÓN DE PISOS
72 15 26 00 : SERVICIOS DE TECHADO Y PAREDES EXTERNAS Y LÁMINAS DE METAL
72 15 27 00 : SERVICIOS DE INSTALACIÓN Y REPARACIÓN DE CONCRETO
72 15 30 00 : SERVICIOS DE VIDRIOS Y VENTANERÍA
72 15 31 00 : SERVICIOS DE CONSTRUCCIÓN DE FACILIDADES ATLÉTICAS Y RECREATIVAS
72 15 32 00 : SERVICIOS DE RECUBRIMIENTO, IMPERMEABILIZACIÓN PROTECCIÓN CONTRA CLIM...
72 15 33 00 : SERVICIOS DE MANTENIMIENTO E INSTALACIÓN DE EQUIPO DE ESTACIÓN DE SER...
72 15 34 00 : SERVICIOS DE APAREJAMIENTO Y ANDAMIAJE
72 15 35 00 : SERVICIOS DE LIMPIEZA ESTRUCTURAL EXTERNA
72 15 36 00 : SERVICIOS DE TERMINADO INTERIOR, DOTACIÓN Y REMODELACIÓN
72 15 37 00 : SERVICIOS DE INSTALACIÓN, MANTENIMIENTO Y REPARACIÓN DE EQUIPOS Y CON...
72 15 39 00 : SERVICIO DE PREPARACIÓN DE OBRAS DE CONSTRUCCIÓN
72 15 40 00 : SERVICIOS DE EDIFICIOS ESPECIALIZADOS Y COMERCIOS
72 15 41 00 : SERVICIOS DE MANTENIMIENTO Y REPARACIÓN DE EQUIPO DE SISTEMAS DE DISTR...
72 15 42 00 : SERVICIOS DE MANTENIMIENTO Y REPARACIÓN DE INSTALACIÓN DE INSTRUMENTA...
72 15 43 00 : SERVICIOS DE MANTENIMIENTO Y REPARACIÓN DE EQUIPO MOTIVO Y GENERACION...
72 15 44 00 : SERVICIOS DE MANTENIMIENTO Y FABRICACIÓN DE ACCESORIOS PARA TUBERÍAS
72 15 45 00 : SERVICIOS DE MANTENIMIENTO E INSTALACIÓN DE EQUIPO PESADO
73 12 18 00 : SERVICIOS DE INDUSTRIA DE PRODUCTOS DE MINERALES NO METÁLICOS
73 18 19 00 : SERVICIOS DE SOLDADURA
73 18 11 00 : SERVICIOS DE REVESTIMIENTO
81 10 15 00 : INGENIERÍA CIVIL Y ARQUITECTURA
76 11 15 00 : SERVICIOS DE LIMPIEZA Y MANTENIMIENTO DE EDIFICIOS GENERALES Y DE OFICINAS
76 11 16 00 : SERVICIOS DE LIMPIEZA DE COMPONENTES DE EDIFICIOS
76 11 18 00 : LIMPIEZA DE VEHÍCULOS DE TRANSPORTE
76 12 15 00 : RECOLECCIÓN Y DISPOSICIÓN DE BASURAS
76 12 16 00 : DISPOSICIÓN DE DESECHOS NO PELIGROSOS
76 12 17 00 : TRATAMIENTO DE DESECHOS LÍQUIDOS
76 12 19 00 : DISPOSICIÓN DE DESECHOS PELIGROSOS
77 10 15 00 : EVALUACIÓN DE IMPACTO AMBIENTAL
77 10 16 00 : PLANEACIÓN AMBIENTAL
77 10 17 00 : SERVICIOS DE ASESORÍA AMBIENTAL
81 10 16 00 : INGENIERÍA MECÁNICA
81 10 17 00 : INGENIERÍA ELÉCTRICA Y ELECTRÓNICA
81 10 18 00 : INGENIERÍA QUÍMICA
80 10 15 00 : SERVICIOS DE CONSULTORÍA DE NEGOCIOS Y ADMINISTRACIÓN CORPORATIVA
80 10 16 00 : GERENCIA DE PROYECTOS
80 10 17 00 : GERENCIA INDUSTRIAL
83 10 15 00 : SERVICIOS DE ACUEDUCTO Y ALCANTARILLADO
83 10 18 00 : SERVICIOS ELÉCTRICOS
85 10 15 00 : CENTROS DE SALUD
85 10 16 00 : PERSONAS DE SOPORTE DE PRESTACIÓN DE SERVICIOS DE SALUD



CERTIFICADO DE INSCRIPCIÓN Y CLASIFICACIÓN EN EL REGISTRO DE PROPONENTES

Fecha expedición: 20/09/2023 - 09:05:18
Recibo No. 5000817667, Valor \$2000

CÓDIGO DE VERIFICACIÓN zqFhaVSD2M

Verifique el contenido y confiabilidad de este certificado, ingresando a https://si.comcomercios.cl/ver/planilla/cv.php?empresa=36 y digite el respectivo código, para que visualice la imagen generada al momento de su expedición. La verificación se puede realizar de manera limitada, durante 60 días calendario contados a partir de la fecha de su expedición.

- 85 16 17 00 : SERVICIOS DE ADMINISTRACIÓN DE SALUD
95 10 16 00 : LOTES COMERCIALES
95 10 17 00 : LOTES INDUSTRIALES
95 10 18 00 : LOTES DE TERRENOS GUBERNAMENTALES
95 12 15 00 : EDIFICIOS Y ESTRUCTURAS COMERCIALES Y DE ENTRETENIMIENTO
95 12 16 00 : EDIFICIOS Y ESTRUCTURAS DE TRANSPORTE
95 12 17 00 : EDIFICIOS Y ESTRUCTURAS PÚBLICOS
95 12 18 00 : EDIFICIOS Y ESTRUCTURAS UTILITARIOS
49 20 15 00 : EQUIPO DE ENTRENAMIENTO PARA AERÓBICOS
45 20 16 00 : EQUIPO DE ENTRENAMIENTO DE PESAS Y RESISTENCIA
47 13 21 00 : KITS DE LIMPIEZA
95 12 23 00 : EDIFICIOS Y ESTRUCTURAS DE SALUD Y DEPORTIVAS
95 12 19 00 : EDIFICIOS Y ESTRUCTURAS EDUCACIONALES Y DE ADMINISTRACIÓN
95 12 20 00 : EDIFICIOS Y ESTRUCTURAS HOSPITALARIAS

*** EXPERIENCIA No. 258 :
NÚMERO CONSECUTIVO DEL CONTRATO: 263
CONTRATO CELEBRADO POR : 3 - CONSORCIO O UNIÓN TEMPORAL
NOMBRE DEL CONTRATISTA : UNION TEMPORAL HOSPITALES
NOMBRE DEL CONTRATANTE : EMPRESA SOCIAL DEL ESTADO ESE SANTIAGO DE TUNJA
VALOR CONTRATADO EN SMOVLV : 4144,05
PORCENTAJE DE PARTICIPACIÓN EN EL VALOR EJECUTADO EN CASO DE CONSORCIOS Y UNIONES TEMPORALES : 30%

- SG FM CL PR - DESCRIPCIÓN
95 12 17 00 : EDIFICIOS Y ESTRUCTURAS PÚBLICOS
95 12 20 00 : EDIFICIOS Y ESTRUCTURAS HOSPITALARIAS
95 12 19 00 : EDIFICIOS Y ESTRUCTURAS EDUCACIONALES Y DE ADMINISTRACIÓN
81 10 15 00 : INGENIERÍA CIVIL Y ARQUITECTURA
85 13 17 00 : CIENCIA E INVESTIGACIÓN MÉDICA
85 12 18 00 : LABORATORIOS MÉDICOS
81 10 17 00 : INGENIERÍA ELÉCTRICA Y ELECTRÓNICA
76 11 15 00 : SERVICIOS DE LIMPIEZA Y MANTENIMIENTO DE EDIFICIOS GENERALES Y DE OFICINAS
72 15 44 00 : SERVICIOS DE MANTENIMIENTO Y FABRICACIÓN DE ACCESORIOS PARA TUBERÍAS
72 15 40 00 : SERVICIOS DE EDIFICIOS ESPECIALIZADOS Y COMERCIOS
72 15 39 00 : SERVICIO DE PREPARACIÓN DE OBRAS DE CONSTRUCCIÓN
72 15 36 00 : SERVICIOS DE TERMINADO INTERIOR, DOTACIÓN Y REMODELACIÓN
72 15 35 00 : SERVICIOS DE LIMPIEZA ESTRUCTURAL EXTERNA
72 15 34 00 : SERVICIOS DE APAREJAMIENTO Y ANDAMIAJE
72 15 32 00 : SERVICIOS DE RECUBRIMIENTO, IMPERMEABILIZACIÓN PROTECCIÓN CONTRA CLIM...
72 15 30 00 : SERVICIOS DE VIDRIOS Y VENTANERÍA
72 15 29 00 : SERVICIOS DE MONTAJE DE ACERO ESTRUCTURAL



CERTIFICADO DE INSCRIPCIÓN Y CLASIFICACIÓN EN EL REGISTRO DE PROPONENTES

Fecha expedición: 20/09/2023 - 09:05:18

Recibo No. S000817667, Valor 62000

CÓDIGO DE VERIFICACIÓN zqFhaVSD2M

Verifique el contenido y confiabilidad de este certificado, ingresando a https://sl.conlicomercio.com/verifica/plantilla/cv.php?empresa=38 y digite el respectivo código, para que visualice la imagen generada al momento de su expedición. La verificación se puede realizar de manera limitada, durante 60 días calendario contados a partir de la fecha de su expedición.

- 72 15 27 00 : SERVICIOS DE INSTALACION Y REPARACION DE COMERCIO
72 15 26 00 : SERVICIOS DE TECHADO Y PAREDES EXTERNAS Y LAMINAS DE METAL
72 15 25 00 : SERVICIOS DE INSTALACION DE PISOS
72 15 24 00 : SERVICIOS DE MONTAJE E INSTALACION DE VENTANAS Y PUERTAS
72 15 23 00 : SERVICIOS DE CARPINTERIA
72 15 22 00 : SERVICIOS DE BALDOSAS TERRAZO Y MÁRMOL Y MOSAICOS
72 15 21 00 : SERVICIOS ACÚSTICOS Y DE AISLAMIENTO
72 15 20 00 : SERVICIOS DE PARETADO Y DRYWALL
72 15 19 00 : SERVICIOS DE ALBAÑILERIA Y MAESTRERIA
72 15 18 00 : SERVICIOS DE SISTEMAS ELÉCTRICOS
72 15 14 00 : SERVICIOS DE CONSTRUCCIÓN DE RECUBRIMIENTOS DE MUROS
72 15 12 00 : SERVICIOS DE CONSTRUCCIÓN Y MANTENIMIENTO DE HVAC CALEFACCIÓN Y ENFR...
72 15 11 00 : SERVICIOS DE CONSTRUCCIÓN DE PLUMERIA
72 15 10 00 : SERVICIOS DE CONSTRUCCIÓN Y MANTENIMIENTO DE CALDERAS Y HORNOS
72 14 15 00 : SERVICIOS DE PREPARACIÓN DE TIERRAS
72 14 14 00 : SERVICIOS DE CONSTRUCCIÓN Y REPARACIÓN DE FACILIDADES DE DETENCIÓN
72 14 11 00 : SERVICIOS DE CONSTRUCCIÓN Y REVESTIMIENTO Y PAVIMENTACIÓN DE INFRAEST...
72 12 10 00 : SERVICIOS DE CONSTRUCCIÓN DE EDIFICIOS INDUSTRIALES Y BOLEGAS NUEVAS
72 10 29 00 : SERVICIOS DE MANTENIMIENTO Y REPARACIÓN DE INSTALACIONES
72 10 15 00 : SERVICIOS DE APOYO PARA LA CONSTRUCCIÓN
40 18 31 00 : ACCESORIOS DE TUBOS
40 18 15 00 : TUBOS DE COBRE SOLDADOS
40 14 22 00 : REGULADORES DE GAS Y FLUIDO
40 14 19 00 : CONDUCTOS
40 14 17 00 : MATERIAL DE FERRETERIA Y ACCESORIOS
40 14 16 00 : VÁLVULAS
39 12 21 00 : EQUIPO DE TRANSMISIÓN Y DISTRIBUCIÓN ELÉCTRICA
39 12 17 00 : FERRETERIA ELÉCTRICA Y SUMINISTROS
39 12 16 00 : DISPOSITIVOS Y ACCESORIOS PARA LA PROTECCIÓN DE CIRCUITOS
39 12 15 00 : CONMUTADORES, CONTROLES Y RELES Y ACCESORIOS
39 12 14 00 : LENGUETAS DE CONEXIÓN, CONECTADORES Y TERMINALES
12 13 00 : CUADROS, REGISTROS Y MENAJE PARA ELECTRICIDAD
12 11 00 : CENTROS DE CONTROL Y DISTRIBUCIÓN Y ACCESORIOS
39 11 18 00 : ACCESORIOS DE ILUMINACIÓN
39 11 16 00 : ILUMINACIÓN EXTERIOR Y ARTEFACTOS
39 11 15 00 : ILUMINACIÓN DE INTERIORES Y ARTEFACTOS
39 10 19 00 : BALASTOS DE LÁMPARAS Y TRANSFORMADORES DE LÁMPARAS
39 10 18 00 : COMPONENTES Y ACCESORIOS DE LÁMPARA
39 10 16 00 : LÁMPARAS Y BOMBILLAS
31 21 19 00 : APLICADORES DE PINTURA Y ACCESORIOS PARA PINTAR
31 21 17 00 : ACABADOS EN GENERAL
31 21 15 00 : PINTURAS Y TAPA POROS



CERTIFICADO DE INSCRIPCIÓN Y CLASIFICACIÓN EN EL REGISTRO DE PROPONENTES

Fecha expedición: 20/09/2023 - 09:05:18

Recibo No. S000817667, Valor 62000

CÓDIGO DE VERIFICACIÓN zqFhaVSD2M

Verifique el contenido y confiabilidad de este certificado, ingresando a https://sl.conlicomercio.com/verifica/plantilla/cv.php?empresa=38 y digite el respectivo código, para que visualice la imagen generada al momento de su expedición. La verificación se puede realizar de manera limitada, durante 60 días calendario contados a partir de la fecha de su expedición.

- 31 20 16 00 : OTROS ADHESIVOS Y SELLADORES
31 20 15 00 : CINTA ADHESIVA
31 16 34 00 : REDES DE METAL Y ESTRUCTURAS DE CRIBADO
31 16 33 00 : ESPACIADORES
31 16 31 00 : CONECTORES
31 16 29 00 : MORDAZAS
31 16 27 00 : ROLDANAS PIVOTANTES Y RUEDAS
31 16 26 00 : GANCHOS
31 16 28 00 : FERRETERIA EN GENERAL
31 16 23 00 : FERRETERIA DE MONTAJE
31 16 22 00 : REMACHES
31 16 21 00 : ANCLAS
31 16 20 00 : CLAVOS
31 16 19 00 : MUELLES
31 16 18 00 : ARANDELAS
31 16 17 00 : TUERCAS
31 16 16 00 : PERNOS
31 16 15 00 : TORNILLOS
31 15 22 00 : ALAMBRES NO ELÉCTRICOS DE HIERRO Y ACERO
31 15 21 00 : CORDONES
30 10 39 00 : EJES
30 10 37 00 : TRENZA
30 10 36 00 : PRODUCTOS ESTRUCTURALES
30 10 35 00 : ALMA DE PANAL
30 10 32 00 : ENREJAGO
30 10 31 00 : RIELES
30 10 29 00 : PILARES
30 10 28 00 : PILOTAJE
30 10 24 00 : VARILLAS
30 10 23 00 : PERFILES
30 10 22 00 : PLANCHA
30 10 20 00 : HOJA
30 10 18 00 : CONDUCTOS
30 10 17 00 : VIGAS
30 10 15 00 : ANGULOS
30 19 15 00 : ESCALERAS Y ANDAMIOS
30 19 16 00 : ESCALERAS Y ACCESORIOS DE ANDAMIAJE
30 19 17 00 : COBERTIZOS Y REMOLQUES DE CONSTRUCCIÓN
30 18 16 00 : INSTALACIONES RESIDENCIALES NO SANITARIAS
30 18 17 00 : GRIFOS
30 18 18 00 : CAREZAS, CHORROS Y PARTES Y ACCESORIOS DE GRIFOS Y DUCHAS
30 18 15 00 : PORCELANA SANITARIA



CERTIFICADO DE INSCRIPCIÓN Y CLASIFICACIÓN EN EL REGISTRO DE PROPONENTES

Fecha expedición: 20/09/2023 - 09:05:18

Recibo No. S000817667, Valor 62000

CÓDIGO DE VERIFICACIÓN zqFhaVSD2M

Verifique el contenido y confiabilidad de este certificado, ingresando a https://sl.conlicomercio.com/verifica/plantilla/cv.php?empresa=38 y digite el respectivo código, para que visualice la imagen generada al momento de su expedición. La verificación se puede realizar de manera limitada, durante 60 días calendario contados a partir de la fecha de su expedición.

- 30 17 16 00 : VENTANAS
30 17 17 00 : PRODUCTOS DE CRISTAL
30 17 19 00 : MARCOS DE VENTANAS
16 25 00 : SOPORTES Y FUNTALES
5 20 00 : CABLE DE SEGURIDAD
15 19 00 : CORREAS
31 15 18 00 : ALAMBRE MECÁNICO
30 17 15 00 : FUERTAS
31 15 15 00 : CUERDAS
30 11 15 00 : CONCRETO Y MORTEROS
30 11 18 00 : AGREGADOS
30 11 19 00 : ELEMENTOS PARA REFORZAR CONCRETO
30 13 15 00 : BLOQUES
30 13 16 00 : LADRILLOS
30 13 17 00 : AZULEJOS Y BALDOSAS
95 12 23 00 : EDIFICIOS Y ESTRUCTURAS DE SALUD Y DEPORTIVAS
42 19 16 00 : SISTEMAS DE CONSTRUCCIÓN DE FACILIDAD MÉDICA
83 10 18 00 : SERVICIOS ELÉCTRICOS
72 10 31 00 : INSTALACIÓN Y REPARACIÓN DE SERVICIOS DE BANDAS TRANSPORTADORAS
72 15 17 00 : SERVICIOS DE INSTALACIÓN DE SISTEMAS DE SEGURIDAD FÍSICA E INDUSTRIAL
72 15 16 00 : SERVICIOS DE SISTEMAS ESPECIALIZADOS DE COMUNICACIÓN
72 15 18 00 : SERVICIOS DE MANTENIMIENTO Y REPARACIÓN DE INSTALACIÓN DE MÁQUINAS
72 15 21 00 : SERVICIOS DE CONSTRUCCIÓN DE FACILIDADES ATLÉTICAS Y RECREATIVAS
72 15 37 00 : SERVICIOS DE INSTALACIÓN, MANTENIMIENTO Y REPARACIÓN DE EQUIPOS Y CON...
72 15 41 00 : SERVICIOS DE MANTENIMIENTO Y REPARACIÓN DE EQUIPO DE SISTEMAS DE DISTR...
72 15 42 00 : SERVICIOS DE MANTENIMIENTO Y REPARACIÓN DE INSTALACIÓN DE INSTRUMENTA...
72 15 43 00 : SERVICIOS DE MANTENIMIENTO Y REPARACIÓN DE EQUIPO MOTIVO Y GENERACIÓN...
26 12 16 00 : CABLES ELÉCTRICOS Y ACCESORIOS
83 10 15 00 : SERVICIOS DE ACUEDUCTO Y ALCANTARILLADO
95 12 21 00 : EDIFICIOS Y ESTRUCTURAS DE ACOMODACIONES
95 12 18 00 : EDIFICIOS Y ESTRUCTURAS UTILITARIOS
95 10 15 00 : CENTROS DE SALUD
81 10 27 00 : SERVICIOS DE DISEÑO E INGENIERIA DE SISTEMAS INSTRUMENTADOS DE CONTROL
81 10 22 00 : INGENIERIA DE TRANSPORTE
77 11 16 00 : REHABILITACIÓN AMBIENTAL
77 11 15 00 : SERVICIOS DE SEGURIDAD AMBIENTAL
77 10 15 00 : EVALUACION DE IMPACTO AMBIENTAL
72 15 45 00 : SERVICIOS DE MANTENIMIENTO E INSTALACIÓN DE EQUIPO PESADO
72 10 33 00 : SERVICIOS DE MANTENIMIENTO Y REPARACIÓN DE INFRAESTRUCTURA
72 12 14 00 : SERVICIOS DE CONSTRUCCIÓN DE EDIFICIOS PÚBLICOS ESPECIALIZADOS
72 12 15 00 : SERVICIOS DE CONSTRUCCIÓN DE PLANTAS INDUSTRIALES
72 14 13 00 : SERVICIO DE CONSTRUCCIÓN DE FACILIDADES ATLÉTICAS Y RECREATIVAS



CERTIFICADO DE INSCRIPCIÓN Y CLASIFICACIÓN EN EL REGISTRO DE PROPONENTES

Fecha expedición: 20/09/2023 - 09:05:18

Recibo No. S000817667, Valor 62000

CÓDIGO DE VERIFICACIÓN zqFhaVSD2M

Verifique el contenido y confiabilidad de este certificado, ingresando a https://sl.conlicomercio.com/verifica/plantilla/cv.php?empresa=38 y digite el respectivo código, para que visualice la imagen generada al momento de su expedición. La verificación se puede realizar de manera limitada, durante 60 días calendario contados a partir de la fecha de su expedición.

- 72 14 10 00 : SERVICIOS DE CONSTRUCCIÓN DE AUTOPISTAS Y CARRETERAS
72 14 16 00 : SERVICIOS DE CONSTRUCCIÓN DE SISTEMAS DE TRANSITO MASIVO
77 10 16 00 : PLANEACIÓN AMBIENTAL
77 10 17 00 : SERVICIOS DE ASESORIA AMBIENTAL
77 10 18 00 : AUDITORIA AMBIENTAL
77 10 20 00 : SERVICIOS DE REPORTE AMBIENTAL
77 12 15 00 : CONTAMINACIÓN DEL AIRE
77 12 16 00 : CONTAMINACIÓN DEL SUELO
77 12 17 00 : CONTAMINACIÓN DEL AGUA
80 10 15 00 : SERVICIOS DE CONSULTORIA DE NEGOCIOS Y ADMINISTRACIÓN CORPORATIVA
80 10 16 00 : GERENCIA DE PROYECTOS
80 10 17 00 : GERENCIA INDUSTRIAL
80 11 15 00 : DESARROLLO DE RECURSOS HUMANOS
80 11 16 00 : SERVICIOS DE PERSONAL TEMPORAL
80 11 17 00 : RECLUTAMIENTO DE PERSONAL
81 10 16 00 : INGENIERIA MECÁNICA
81 11 15 00 : INGENIERIA DE SOFTWARE O HARDWARE
81 11 20 00 : SERVICIOS DE DATOS
81 12 15 00 : ANÁLISIS ECONÓMICO
81 13 15 00 : METODOLOGIA Y ANALISIS
81 14 15 00 : CONTROL DE CALIDAD
81 14 16 00 : MANEJO DE CADENA DE SUMINISTROS
81 14 17 00 : PLANEACIÓN Y CONTROL DE PRODUCCIÓN
81 14 19 00 : SERVICIOS DE INVESTIGACIÓN Y DESARROLLO DE TECNOLOGIA MANUFACTURERA
81 15 15 00 : METEOROLOGIA
81 15 19 00 : GEOFÍSICA
81 16 15 00 : SERVICIOS DE ADMINISTRACIÓN DE ACCESO
81 16 16 00 : SERVICIOS DE CORREO ELECTRÓNICO Y MENSAJERIA
81 16 17 00 : SERVICIOS DE TELECOMUNICACIONES
81 16 18 00 : SERVICIOS DE ALQUILER O ARRENDAMIENTO DE EQUIPOS O PLATAFORMAS DE VOZ Y...
82 12 15 00 : IMPRESIÓN
82 12 16 00 : CABLEADO
82 12 17 00 : FOTOCOPIADO
82 12 18 00 : PUBLICACIÓN
82 12 19 00 : EMPASTE DE LIBROS
83 10 16 00 : SERVICIOS DE PETRÓLEO Y GAS
83 10 19 00 : CONSERVACION DE ENERGIA
84 10 15 00 : ASISTENCIA DE DESARROLLO
94 10 16 00 : ASOCIACIONES PROFESIONALES
90 14 17 00 : DEPORTES AFICIONADOS Y RECREACIONALES
92 12 15 00 : SERVICIOS DE GUARDIAS
90 15 17 00 : PARQUES DE DIVERSIONES

253



CERTIFICADO DE INSCRIPCIÓN Y CLASIFICACIÓN EN EL REGISTRO DE PROponentES

Fecha expedición: 20/09/2023 - 09:05:18
Rucbo No. S000817667, Valor 62000

CÓDIGO DE VERIFICACIÓN zqFhaVSDZM

Verifique el contenido y confiabilidad de este certificado, ingresando a https://si.confeccamex.com/validar/planilla/cv.php?empresa=38 y digite el respectivo código, para que visualice la imagen generada al momento de su expedición. La verificación se puede realizar de manera ilimitada, durante 60 días calendario contados a partir de la fecha de su expedición.

- 95 10 15 00 : LOTES RESIDENCIALES
72 11 10 00 : SERVICIOS DE CONSTRUCCIÓN DE UNIDADES UNIFAMILIARES
95 12 16 00 : EDIFICIOS Y ESTRUCTURAS DE TRANSPORTE
91 11 19 00 : SERVICIOS DE CUIDADO TEMPORAL
93 13 18 00 : PREPARACION Y ALIVIO DE DESASTRES
30 16 17 00 : SUELOS
30 16 18 00 : EBANISTERIA
30 16 19 00 : MOLDEADO Y CARPINTERIA MRCANTICA
30 16 20 00 : MOLDURAS Y CARPINTERIA
30 16 21 00 : LAMINADOS INTERIORES
30 16 22 00 : MOSTRADORES
30 16 23 00 : ACCESORIOS PARA GABINETES
30 16 24 00 : MUROS DIVISORIOS
81 11 17 00 : SISTEMAS DE MANEJO DE INFORMACION MIS
81 12 16 00 : SISTEMAS Y EMISIONES MONETARIAS
84 12 17 00 : ASESORIA DE INVERSIONES
81 11 16 00 : PROGRAMADORES DE COMPUTADOR
72 15 13 00 : SERVICIOS DE PINTURA E INSTALACION DE PAPEL DE COLGADURA
70 17 18 00 : SERVICIOS DE DRENAJE
55 12 19 00 : SEÑALIZACIONES
95 11 15 00 : VIAS DE TRAFICO LIMITADO
95 11 16 00 : VIAS DE TRAFICO ABIERTO
46 19 16 00 : EQUIPO CONTRA INCENDIOS
95 14 19 00 : EDIFICIOS Y ESTRUCTURAS PREFABRICADOS MEDICOS
95 14 18 00 : EDIFICIOS Y ESTRUCTURAS PREFABRICADOS DE EMERGENCIA Y ALIVIO
95 12 27 00 : EDIFICIOS Y ESTRUCTURAS DE DEFENSA
95 12 24 00 : EDIFICIOS Y ESTRUCTURAS INDUSTRIALES
95 10 18 00 : LOTES DE TERRENOS GUBERNAMENTALES
93 13 17 00 : PROGRAMAS DE SALUD
85 10 17 00 : SERVICIOS DE ADMINISTRACION DE SALUD
81 10 25 00 : SERVICIOS DE PERMISOS
81 14 19 00 : ADMINISTRACION DE INSTALACIONES
81 15 16 00 : CARTOGRAFIA
81 15 17 00 : GEOLOGIA
78 12 16 00 : SERVICIOS DE MANEJO DE MATERIALES
72 10 21 00 : CONTROL DE PLAGAS
72 11 11 00 : SERVICIOS DE CONSTRUCCION DE UNIDADES MULTIFAMILIARES
72 12 11 00 : SERVICIOS DE CONSTRUCCION DE EDIFICIOS COMERCIALES Y DE OFICINA
72 14 17 00 : SERVICIOS DE ALQUILER O ARRENDAMIENTO DE EQUIPO Y MAQUINARIA DE CONSTRU...
72 15 28 00 : SERVICIOS DE PERFORACION DE POZOS DE AGUA
72 15 33 00 : SERVICIOS DE MANTENIMIENTO E INSTALACION DE EQUIPO DE ESTACION DE SER...
70 17 15 00 : DESARROLLO



CERTIFICADO DE INSCRIPCIÓN Y CLASIFICACIÓN EN EL REGISTRO DE PROponentES

Fecha expedición: 20/09/2023 - 09:05:18
Rucbo No. S000817667, Valor 62000

CÓDIGO DE VERIFICACIÓN zqFhaVSDZM

Verifique el contenido y confiabilidad de este certificado, ingresando a https://si.confeccamex.com/validar/planilla/cv.php?empresa=38 y digite el respectivo código, para que visualice la imagen generada al momento de su expedición. La verificación se puede realizar de manera ilimitada, durante 60 días calendario contados a partir de la fecha de su expedición.

- 70 17 16 00 : VIGILANCIA
70 17 17 00 : RIEGO
42 19 17 00 : PRODUCTOS DE GAS DE HOSPITAL
42 19 18 00 : CAMAS DE PACIENTE Y ACCESORIOS
42 19 23 00 : ELEVADORES DE PACIENTE
42 21 14 00 : BAÑO Y AYUDAS DE BAÑO PARA PERSONAS FISICAMENTE DISCAPACITADAS
43 20 14 00 : TARJETAS DEL SISTEMA
43 20 15 00 : MÓDULOS O INTERFACES DE PROCESADORES DE TABLERO (BOARD) DEL SISTEMA
43 20 16 00 : COMPONENTES DEL CHASIS
43 20 18 00 : DISPOSITIVOS DE ALMACENAMIENTO
43 20 19 00 : ACCESORIOS DE DISPOSITIVOS DE ALMACENAMIENTO
43 20 20 00 : DISPOSITIVOS DE ALMACENAMIENTO EXTRAÍBLES
43 20 21 00 : ACCESORIOS DE DISPOSITIVOS DE ALMACENAMIENTO EXTRAÍBLES
43 20 22 00 : SUBCONJUNTOS PARA DISPOSITIVOS ELECTRÓNICOS
43 22 15 00 : SISTEMAS DE GESTIÓN DE LLAMADAS O ACCESORIOS
43 22 16 00 : COMPONENTES Y EQUIPO DE ACCESO DE ABONADO DE LÍNEA DIGITAL (DSL) Y ACC...
43 22 17 00 : EQUIPO FIJO DE RED Y COMPONENTES
43 22 18 00 : DISPOSITIVOS DE RED ÓPTICA
43 22 25 00 : EQUIPO DE SEGURIDAD DE RED
43 22 26 00 : EQUIPO DE SERVICIO DE RED
43 22 28 00 : EQUIPO DE TELEFONÍA
43 22 31 00 : COMPONENTES Y EQUIPO DE INFRAESTRUCTURA DE REDES MÓVILES Y DIGITALES
43 22 32 00 : PLATAFORMAS DE MENSAJERÍA POR MÓVIL
43 22 33 00 : DISPOSITIVOS Y EQUIPOS PARA INSTALACIÓN DE CONECTIVIDAD DE REDES Y DAT...
42 12 15 00 : EQUIPO VETERINARIO
42 12 16 00 : PRODUCTOS VETERINARIOS
42 12 18 00 : EQUIPO Y SUMINISTROS PARA INSEMINACIÓN ARTIFICIAL VETERINARIA
46 16 15 00 : CONTROL DE TRAFICO
46 16 16 00 : SEGURIDAD DEL AGUA
46 16 17 00 : EQUIPO Y ACCESORIOS DE RESCATE
46 17 15 00 : CERRADURAS, ELEMENTOS DE SEGURIDAD Y ACCESORIOS
46 17 16 00 : EQUIPO DE VIGILANCIA Y DETECCIÓN
46 18 15 00 : ROPA DE SEGURIDAD
46 18 16 00 : CALZADO DE PROTECCION
46 18 17 00 : PROTECTORES DE CARA Y CAREZA
46 18 18 00 : PROTECCION Y ACCESORIOS PARA LA VISION
46 18 19 00 : PROTECTORES AUDITIVOS
46 18 24 00 : EQUIPO DE LIMPIEZA DE SEGURIDAD Y MATERIALES DE DESCONTAMINACION
46 19 15 00 : PREVENCIÓN CONTRA INCENDIOS
46 19 15 00 : EQUIPO PARA EL TRATAMIENTO Y SUMINISTRO DE AGUA
47 10 16 00 : CONSUMIBLES PARA EL TRATAMIENTO DE AGUA
30 10 38 00 : FIBRAS Y FILAMENTOS MECANICOS



CERTIFICADO DE INSCRIPCIÓN Y CLASIFICACIÓN EN EL REGISTRO DE PROponentES

Fecha expedición: 20/09/2023 - 09:05:18
Rucbo No. S000817667, Valor 62000

CÓDIGO DE VERIFICACIÓN zqFhaVSDZM

Verifique el contenido y confiabilidad de este certificado, ingresando a https://si.confeccamex.com/validar/planilla/cv.php?empresa=38 y digite el respectivo código, para que visualice la imagen generada al momento de su expedición. La verificación se puede realizar de manera ilimitada, durante 60 días calendario contados a partir de la fecha de su expedición.

- 30 11 16 00 : CEMENTO Y CAL
30 12 18 00 : MATERIALES DE ARQUITECTURA PAISAJISTICA
30 12 19 00 : MATERIALES PARA ESTABILIZACION Y REFUERZO DE SUELOS
30 14 15 00 : AISLAMIENTO TERMICO
30 14 16 00 : AISLAMIENTO ESPECIAL
30 14 17 00 : CARAS DE SELLAMIENTO DE AISLAMIENTO
30 15 15 00 : MATERIAL PARA TEJADOS Y TECHOS
30 15 16 00 : ACCESORIOS PARA TECHOS
30 15 17 00 : CANALONES DE TEJADO Y ACCESORIOS
30 15 18 00 : MATERIALES PARA REVESTIMIENTO DE PAREDES Y EXTERIOR
30 15 19 00 : MATERIALES Y PRODUCTOS PARA ACABADOS
30 15 20 00 : CERCADO
30 15 21 00 : SUPERFICIE
30 16 15 00 : MATERIALES PARA ACABADOS DE PAREDES
30 17 18 00 : CLARABOYAS
30 17 20 00 : PUERTAS
30 17 21 00 : PUERTAS PARA GARAJE Y OPERADORES
30 19 18 00 : EQUIPOS Y MATERIALES PARA CONSTRUCCIONES TEMPORALES Y APOYO AL MANTENIM...
30 24 15 00 : COMPONENTES DE CONSOLIDACION DE ESTRUCTURAS PORTATILES
30 24 16 00 : COMPONENTES ESTRUCTURALES DE TRINIDAS, GRANAS Y ESCALERA
30 24 17 00 : COMPONENTES SOPORTE Y COBERTURA DE TIENDAS, CANPAS Y ESTRUCTURAS DE MEM...
30 25 15 00 : ESTRUCTURAS DE SOPORTE DE TECHOS BAJO TIERRA
30 26 28 00 : BARRAS Y LAMINAS DE ZINC
30 26 29 00 : LINGOTES, BANDAS, PALANQUILLAS Y ALAMBRES DE ZINC
30 26 43 00 : LAMINAS DE ACERO ESPECIAL
30 26 45 00 : BARRAS DE ACERO INOXIDABLE
30 26 46 00 : LAMINAS DE ACERO INOXIDABLE
30 26 47 00 : ALAMBRE DE ACERO INOXIDABLE
30 26 48 00 : BANDAS DE ACERO INOXIDABLE
30 26 53 00 : BARRAS DE HIERRO
31 18 17 00 : EMBALAJES Y EMPAQUETADURAS
31 19 15 00 : ABRASIVOS Y MEDIOS DE ABRASIVO
31 19 16 00 : RUEDAS ABRASIVAS
31 21 18 00 : DISOLVENTES Y DILUYENTES PARA PINTURAS
31 23 11 00 : MATERIAL EN BARRA LABRADA
31 23 12 00 : MATERIAL EN PLACAS LABRADO
31 23 14 00 : SUPLEMENTOS
31 24 15 00 : LENTES Y PRISMAS
31 26 15 00 : CUBIERTAS Y CAJAS
31 26 16 00 : CASCOS Y ENVOLTURAS
31 26 17 00 : CERRAMIENTOS O AJAJAMIENTOS INSONORIZANTES
31 31 11 00 : CONJUNTOS DE TUBERIA SOLDADA DE SOLVENTE



CERTIFICADO DE INSCRIPCIÓN Y CLASIFICACIÓN EN EL REGISTRO DE PROponentES

Fecha expedición: 20/09/2023 - 09:05:18
Rucbo No. S000817667, Valor 62000

CÓDIGO DE VERIFICACIÓN zqFhaVSDZM

Verifique el contenido y confiabilidad de este certificado, ingresando a https://si.confeccamex.com/validar/planilla/cv.php?empresa=38 y digite el respectivo código, para que visualice la imagen generada al momento de su expedición. La verificación se puede realizar de manera ilimitada, durante 60 días calendario contados a partir de la fecha de su expedición.

- 31 31 12 00 : CONJUNTOS DE TUBERIA REMACHADA
31 31 13 00 : CONJUNTOS EMPERNADOS DE TUBERIA
31 31 14 00 : CONJUNTOS DE TUBERIAS SOLDADAS CON ULTRA VIOLETA UV
31 31 15 00 : CONJUNTOS DE TUBERIA SOLDADA O SOLDADO CON LATÓN
31 31 16 00 : CONJUNTOS DE TUBERIA SOLDADA SÓNICA
31 31 17 00 : CONJUNTOS DE TUBERIA PEGADA
32 10 15 00 : CONJUNTOS DE CIRCUITOS Y COMPONENTES DE RADIOFRECUENCIA (RF)
32 10 16 00 : CIRCUITOS INTEGRADOS
32 11 15 00 : DIODOS
32 11 16 00 : TRANSISTORES
32 11 17 00 : APARATOS SEMICONDUCTORES
32 13 10 00 : ACCESORIOS, MATERIAS PRIMAS Y PIEZAS DE COMPONENTES ELECTRONICOS
32 14 10 00 : TUBOS ELECTRONICOS
32 14 11 00 : PIEZAS Y ACCESORIOS DE TUBOS ELECTRONICOS
32 15 15 00 : DISPOSITIVOS DE CONTROL DE INDICACION Y DE SERIALIZACION
32 15 16 00 : SUBSISTEMAS PROGRAMABLES DE CONTROLADOR LÓGICO
32 15 17 00 : CONTROLADORES LÓGICOS PROGRAMABLES
32 15 18 00 : DISPOSITIVOS DE CONTROL DE SEGURIDAD
32 15 19 00 : DISPOSITIVOS DE AUTOMATIZACIÓN DE CONTROL DE LA CONECTIVIDAD
32 15 20 00 : CONTROL DE PROCESOS O SISTEMAS EMPAQUETADOS DE AUTOMATIZACIÓN
32 17 17 00 : ALUMBRADO DE EMERGENCIA
32 19 19 00 : SEÑALIZACIÓN E ILUMINACIÓN DE ENPLAZAMIENTOS PELIGROSOS
32 19 20 00 : PROYECTORES MÓVILES
32 19 21 00 : ILUMINACIÓN ÓPTICA
32 19 22 00 : DISPOSITIVOS DE EFECTOS ESPECIALES
32 19 23 00 : ILUMINACIÓN Y ACCESORIOS DE ESCENARIOS Y ESTUDIOS
32 19 24 00 : DISPOSITIVOS PARA MANEJO DE LUCES Y CONTROL DE ESCENARIOS Y ESTUDIOS
32 19 25 00 : LUMINARIAS DE ESCENARIOS Y ESTUDIOS
32 19 26 00 : DISPOSITIVOS DE ILUMINACIÓN NO - ELÉCTRICA
32 19 27 00 : EQUIPAMIENTO PARA DISTRIBUCIÓN Y CONVERSIÓN DE ALIMENTACION
32 19 28 00 : DISPOSITIVOS Y ACCESORIOS DE SEGURIDAD ELÉCTRICA
32 19 29 00 : INTERRUPTORES ELÉCTRICOS Y ACCESORIOS
32 19 30 00 : RELES ELÉCTRICOS Y ACCESORIOS
32 19 31 00 : MARCADORES DE ALAMBRE Y DISPOSITIVOS PARA MARCAR ALAMBRE
32 19 32 00 : DISPOSITIVOS DE PROTECCIÓN DE ALAMBRE
40 10 15 00 : VENTILACION
40 10 16 00 : CIRCULACION DEL AIRE Y PIEZAS Y ACCESORIOS
40 10 17 00 : ENFRIAMIENTO
40 10 18 00 : EQUIPO DE CALEFACCION Y PIEZAS Y ACCESORIOS
40 10 19 00 : CONTROL DE HUMEDAD
40 10 20 00 : CALDERAS
40 10 21 00 : CHIMENEAS Y ACCESORIOS

254



CERTIFICADO DE INSCRIPCIÓN Y CLASIFICACIÓN EN EL REGISTRO DE PROPONENTES

Fecha expedición: 20/09/2023 - 09:05:18
Recibo No. S000817667, Valor 62000

CÓDIGO DE VERIFICACIÓN zqFhv5D2M

Verifique el contenido y confiabilidad de este certificado, ingresando a https://si.comfecameras.co/verifica/planilla/cv.php?empresa=38 y digite el respectivo código, para que visualice la imagen generada al momento de su expedición. La verificación se puede realizar de manera ilimitada, durante 60 días calendario contados a partir de la fecha de su expedición.

- 40 14 20 00 : MANGUERAS
40 14 25 00 : INTERCEPTORES Y COLADORES
40 15 15 00 : BOMBAS
40 15 16 00 : COMPRESORES
40 15 17 00 : PIEZAS Y ACCESORIOS DE BOMBA
40 15 18 00 : PARTES O ACCESORIOS DE COMPRESORES
40 16 15 00 : FILTROS
40 16 16 00 : PURIFICACIÓN
40 16 17 00 : SEPARADORES
40 16 18 00 : MEDIOS DE FILTRADO
40 17 15 00 : TUBOS Y TUBERÍAS COMERCIALES
40 17 16 00 : TUBOS Y TUBERÍAS INDUSTRIALES
40 17 18 00 : ANILLOS FRONTALES DE ÁNGULOS DE TUBOS
40 17 19 00 : BRIDAS DE RESEALDO PARA TUBOS
40 17 20 00 : DEFLECTORES PARA TUBOS
40 17 21 00 : CODOS PARA TUBOS
40 17 22 00 : BRIDAS CIEGAS PARA TUBOS
40 17 23 00 : CASQUILLOS PARA TUBOS
40 17 24 00 : TAPAS PARA TUBOS
40 17 25 00 : CONECTORES DE TUBOS
40 17 26 00 : ACOPLERES DE TUBOS
40 17 27 00 : CRUCES DE TUBOS
40 17 28 00 : CODOS DE TUBOS
40 17 29 00 : UNIONES DE EXTENSIÓN DE TUBOS
40 17 30 00 : SEMIACOPLEMENTOS DE TUBERÍA
40 17 31 00 : BRIDA DE JUNTA DE EMALME PARA TUBOS
40 17 32 00 : BRIDAS CUELLO LARGAS PARA SOLDAR
40 17 33 00 : BOCUILLAS DE TUBOS
40 17 34 00 : BRIDAS DE PLATO
40 17 35 00 : TAPONES PARA TUBOS
40 17 36 00 : ACOPLAMIENTOS REDUCTORES PARA TUBOS
40 17 37 00 : BRIDAS REDUCTORAS PARA TUBOS
40 17 38 00 : ABPAZADERAS DE REPARACIÓN PARA TUBOS
40 17 39 00 : DISCO DE RUPTURA PARA TUBOS
40 17 40 00 : BRIDA DESLIZANTE PARA TUBOS
40 17 41 00 : BRIDA ENCAJADA POR SOLDADURA PARA TUBOS
40 17 42 00 : SOCKOLETS PARA TUBOS
40 17 43 00 : ESPACIADORES PARA TUBOS
40 17 44 00 : BRIDAS CIEGAS PARA TUBOS
40 17 45 00 : PIVOTES O UNIONES ROTATIVAS PARA TUBOS
40 17 46 00 : T PARA TUBOS
40 17 47 00 : BRIDA ROSCADA PARA TUBOS



CERTIFICADO DE INSCRIPCIÓN Y CLASIFICACIÓN EN EL REGISTRO DE PROPONENTES

Fecha expedición: 20/09/2023 - 09:05:18
Recibo No. S000817667, Valor 62000

CÓDIGO DE VERIFICACIÓN zqFhv5D2M

Verifique el contenido y confiabilidad de este certificado, ingresando a https://si.comfecameras.co/verifica/planilla/cv.php?empresa=38 y digite el respectivo código, para que visualice la imagen generada al momento de su expedición. La verificación se puede realizar de manera ilimitada, durante 60 días calendario contados a partir de la fecha de su expedición.

- 40 17 48 00 : BRIDAS DE INODORO PARA TUBOS
40 17 49 00 : UNIONES PARA TUBOS
40 17 50 00 : BRIDAS CUELLO PARA TUBOS
40 17 51 00 : BRIDA ENCAJADA POR SOLDADURA
40 17 52 00 : Y DE CONEXIÓN PARA TUBOS
40 17 53 00 : ACCESORIOS Y BRIDAS ESPECIALIZADOS PARA TUBOS
41 11 39 00 : EQUIPO PARA MEDICIÓN DE SUELOS
22 10 15 00 : MAQUINARIA PARA TRABAJO DE DESMONTE
22 10 16 00 : EQUIPO DE PAVIMENTACIÓN
22 10 17 00 : COMPONENTES DE EQUIPO PESADO
22 10 18 00 : GRÚAS DE ELEVACIÓN
22 10 19 00 : MAQUINARIA Y ACCESORIOS DE CONSTRUCCIÓN DE EDIFICIOS
22 10 20 00 : EQUIPO Y MAQUINARIA DE DEMOLICIÓN DE EDIFICIOS
27 11 15 00 : HERRAMIENTAS DE CORTE Y ENGARGAZO Y PUNSONES
27 11 16 00 : HERRAMIENTAS DE PERFILAR
27 11 17 00 : LLAVES INGLESAS Y GUIAS
27 11 18 00 : HERRAMIENTAS DE MEDIDA Y BOCETAJE
27 11 19 00 : HERRAMIENTAS GRUESAS Y DE ACABADO
27 11 20 00 : HERRAMIENTAS MANUALES DE JARDINERÍA, AGRICULTURA Y FORESTACIÓN
27 11 21 00 : HERRAMIENTAS DE SUJECCIÓN Y FIJACIÓN
27 11 22 00 : HERRAMIENTAS DE ALBAÑILERÍA Y CONCRETO
27 11 23 00 : HERRAMIENTAS DE MARCAR
27 11 24 00 : HERRAMIENTAS DE INSERCIÓN Y AJUSTE
27 11 25 00 : HERRAMIENTAS PARA APALANCAR Y CURVAR
27 11 26 00 : HERRAMIENTAS PARA PRECINTAR
27 11 27 00 : HERRAMIENTAS MECÁNICAS
27 11 28 00 : CONEXIONES DE HERRAMIENTAS Y ACCESORIOS
27 11 29 00 : HERRAMIENTAS DISPENSADORAS
27 11 30 00 : CEPILLOS
27 11 31 00 : HERRAMIENTAS DE ARRASTRE
27 11 32 00 : JUEGOS DE HERRAMIENTAS
27 11 33 00 : HERRAMIENTAS MANUALES DE PRECISIÓN
27 12 15 00 : PRESAS HIDRÁULICAS
27 12 16 00 : PISTONES Y CILINDROS HIDRÁULICOS
27 12 17 00 : ACCESORIOS DE TUBERÍA Y MANGA HIDRÁULICA
27 12 18 00 : HERRAMIENTAS HIDRÁULICAS
11 11 15 00 : BARRO Y TIERRA
11 11 16 00 : PIEDRA
11 11 17 00 : ARENA
11 11 18 00 : ARCILLAS
20 16 16 00 : MATERIALES PARA TECHOS
73 18 19 00 : SERVICIOS DE SOLDADURA



CERTIFICADO DE INSCRIPCIÓN Y CLASIFICACIÓN EN EL REGISTRO DE PROPONENTES

Fecha expedición: 20/09/2023 - 09:05:18
Recibo No. S000817667, Valor 62000

CÓDIGO DE VERIFICACIÓN zqFhv5D2M

Verifique el contenido y confiabilidad de este certificado, ingresando a https://si.comfecameras.co/verifica/planilla/cv.php?empresa=38 y digite el respectivo código, para que visualice la imagen generada al momento de su expedición. La verificación se puede realizar de manera ilimitada, durante 60 días calendario contados a partir de la fecha de su expedición.

- 31 36 11 00 : CONJUNTOS DE PLACA LIGADOS

*** EXPERIENCIA No. 259 :

ORDEN CONSECUTIVO DEL CONTRATO: 264
CONTRATO CELEBRADO POR: 1 - EL PROPONENTE
NOMBRE DEL CONTRATISTA: CALING LIMITADA
NOMBRE DEL CONTRATANTE: MUNICIPIO DE SOCHA
VALOR CONTRATADO EN SMLGV: :212,18

- SG FM CL PR - DESCRIPCIÓN
72 10 15 00 : SERVICIOS DE APOYO PARA LA CONSTRUCCIÓN
72 10 29 00 : SERVICIOS DE MANTENIMIENTO Y REPARACIÓN DE INSTALACIONES
72 10 33 00 : SERVICIOS DE MANTENIMIENTO Y REPARACIÓN DE INFRAESTRUCTURA
72 12 14 00 : SERVICIOS DE CONSTRUCCIÓN DE EDIFICIOS PÚBLICOS ESPECIALIZADOS
72 12 15 00 : SERVICIOS DE CONSTRUCCIÓN DE PLANTAS INDUSTRIALES
72 14 13 00 : SERVICIO DE CONSTRUCCIÓN DE FACILIDADES ATLÉTICAS Y RECREATIVAS
72 14 10 00 : SERVICIOS DE CONSTRUCCIÓN DE AUTOPISTAS Y CARRETERAS
72 14 11 00 : SERVICIOS DE CONSTRUCCIÓN Y REVESTIMIENTO Y PAVIMENTACIÓN DE INFRAEST...
72 14 16 00 : SERVICIOS DE CONSTRUCCIÓN DE SISTEMAS DE TRÁNSITO MASIVO
77 10 15 00 : EVALUACIÓN DE IMPACTO AMBIENTAL
77 10 16 00 : PLANEACIÓN AMBIENTAL
77 10 17 00 : SERVICIOS DE ASESORIA AMBIENTAL
77 10 18 00 : AUDITORÍA AMBIENTAL
77 10 20 00 : SERVICIOS DE REPORTE AMBIENTAL
77 11 15 00 : SERVICIOS DE SEGURIDAD AMBIENTAL
77 11 16 00 : REHABILITACIÓN AMBIENTAL
77 12 15 00 : CONTAMINACIÓN DEL AIRE
77 12 16 00 : CONTAMINACIÓN DEL SUELO
77 12 17 00 : CONTAMINACIÓN DEL AGUA
80 10 15 00 : SERVICIOS DE CONSULTORÍA DE NEGOCIOS Y ADMINISTRACIÓN CORPORATIVA
80 10 16 00 : GERENCIA DE PROYECTOS
80 10 17 00 : GERENCIA INDUSTRIAL
80 11 15 00 : DESARROLLO DE RECURSOS HUMANOS
80 11 16 00 : SERVICIOS DE PERSONAL TEMPORAL
80 11 17 00 : RECLUTAMIENTO DE PERSONAL
81 10 15 00 : INGENIERÍA CIVIL Y ARQUITECTURA
81 10 16 00 : INGENIERÍA MECÁNICA
81 10 17 00 : INGENIERÍA ELÉCTRICA Y ELECTRÓNICA
81 10 22 00 : INGENIERÍA DE TRANSPORTE
81 11 15 00 : INGENIERÍA DE SOFTWARE O HARDWARE
81 11 20 00 : SERVICIOS DE DATOS
81 12 15 00 : ANALISIS ECONÓMICO



CERTIFICADO DE INSCRIPCIÓN Y CLASIFICACIÓN EN EL REGISTRO DE PROPONENTES

Fecha expedición: 20/09/2023 - 09:05:18
Recibo No. S000817667, Valor 62000

CÓDIGO DE VERIFICACIÓN zqFhv5D2M

Verifique el contenido y confiabilidad de este certificado, ingresando a https://si.comfecameras.co/verifica/planilla/cv.php?empresa=38 y digite el respectivo código, para que visualice la imagen generada al momento de su expedición. La verificación se puede realizar de manera ilimitada, durante 60 días calendario contados a partir de la fecha de su expedición.

- 81 13 15 00 : METODOLOGIA Y ANÁLISIS
81 14 15 00 : CONTROL DE CALIDAD
81 14 16 00 : MANEJO DE CADENA DE SUMINISTROS
81 14 17 00 : PLANEACIÓN Y CONTROL DE PRODUCCIÓN
81 14 19 00 : SERVICIOS DE INVESTIGACIÓN Y DESARROLLO DE TECNOLOGIA MANUFACTURERA
81 15 15 00 : METEOROLOGÍA
81 15 16 00 : CARTOGRAFÍA
81 15 17 00 : GEOLOGÍA
81 15 18 00 : OCEANOGRAFÍA E HIDROLOGÍA
81 15 19 00 : GEOFÍSICA
81 16 15 00 : SERVICIOS DE ADMINISTRACIÓN DE ACCESO
81 16 16 00 : SERVICIOS DE CORREO ELECTRÓNICO Y MENSAJERÍA
81 16 17 00 : SERVICIOS DE TELECOMUNICACIONES
81 16 18 00 : SERVICIOS DE ALQUILER O ARRENDAMIENTO DE EQUIPOS O PLATAFORMAS DE VOZ Y...
82 12 15 00 : IMPRESIÓN
82 12 16 00 : GRABADO
82 12 17 00 : FOTOCOPIADO
82 12 18 00 : PUBLICACIÓN
82 12 19 00 : EMPASTE DE LIBROS
83 10 15 00 : SERVICIOS DE ACUEDUCTO Y ALCANTARILLADO
83 10 16 00 : SERVICIOS DE PETROLEO Y GAS
83 10 18 00 : SERVICIOS ELÉCTRICOS
83 10 19 00 : CONSERVACIÓN DE ENERGÍA
84 10 15 00 : ASISTENCIA DE DESARROLLO
94 10 16 00 : ASOCIACIONES PROFESIONALES
90 14 17 00 : DEPORTES AFICIONADOS Y RECREACIONALES
95 12 17 00 : EDIFICIOS Y ESTRUCTURAS PÚBLICOS
95 12 15 00 : EDIFICIOS Y ESTRUCTURAS COMERCIALES Y DE ENTRETENIMIENTO
90 15 17 00 : PARQUES DE DIVERSIONES
95 10 15 00 : LOTES RESIDENCIALES
72 11 10 00 : SERVICIOS DE CONSTRUCCIÓN DE UNIDADES UNIFAMILIARES
72 12 10 00 : SERVICIOS DE CONSTRUCCIÓN DE EDIFICIOS INDUSTRIALES Y BODEGAS NUEVAS
95 12 16 00 : EDIFICIOS Y ESTRUCTURAS DE TRANSPORTE
91 11 19 00 : SERVICIOS DE CUIDADO TEMPORAL
93 13 18 00 : PREPARACIÓN Y ALIVIO DE DESASTRES
95 12 19 00 : EDIFICIOS Y ESTRUCTURAS EDUCACIONALES Y DE ADMINISTRACIÓN
31 16 15 00 : TORNILLOS
30 16 17 00 : SUELOS
30 16 18 00 : EBANISTERÍA
30 16 19 00 : MOLDEADO Y CARPINTERÍA MECÁNICA
30 16 20 00 : MOLDEURAS Y CARPINTERÍA
30 16 21 00 : LAMINADOS INTERIORES



CERTIFICADO DE INSCRIPCIÓN Y CLASIFICACIÓN EN EL REGISTRO DE PROPONENTES

Fecha expedición: 20/09/2023 - 09:05:18
Recibo No. S000817667, Valor 62000

CÓDIGO DE VERIFICACIÓN zqFhaVSD2M

Verifique el contenido y confiabilidad de este certificado, ingresando a https://si.comercio.com/ver/planilla/cv.php?empresa=36 y digite el respectivo código, para que visualice la imagen generada al momento de su expedición. La verificación se puede realizar de manera limitada, durante 60 días calendario contados a partir de la fecha de su expedición.

- 30 16 22 00 : MOSTRADORES
30 16 23 00 : ACCESORIOS PARA GABINETES
30 16 24 00 : MUROS DIVISORIOS
81 11 17 00 : SISTEMAS DE MANEJO DE INFORMACIÓN MIS
81 12 16 00 : SISTEMAS Y EMISIONES MONETARIAS
84 12 17 00 : ASESORIA DE INVERSIONES
81 11 16 00 : PROGRAMADORES DE COMPUTADOR
72 14 15 00 : SERVICIOS DE PREPARACIÓN DE TIERRAS

*** EXPERIENCIA No. 260 :
NÚMERO CONSECUTIVO DEL CONTRATO: 265
CONTRATO CELEBRADO POR : 1 - EL PROPONENTE
NOMBRE DEL CONTRATISTA : CALING LIMITADA
NOMBRE DEL CONTRATANTE : MUNICIPIO DE RONDON
VALOR CONTRATADO EN SMLCV : 17,34

- SG FM CL PR - DESCRIPCIÓN
72 10 15 00 : SERVICIOS DE APOYO PARA LA CONSTRUCCIÓN
72 10 29 00 : SERVICIOS DE MANTENIMIENTO Y REPARACIÓN DE INSTALACIONES
72 10 33 00 : SERVICIOS DE MANTENIMIENTO Y REPARACIÓN DE INFRAESTRUCTURA
72 12 14 00 : SERVICIOS DE CONSTRUCCIÓN DE EDIFICIOS PÚBLICOS ESPECIALIZADOS
72 12 15 00 : SERVICIOS DE CONSTRUCCIÓN DE PLANTAS INDUSTRIALES
72 14 13 00 : SERVICIO DE CONSTRUCCIÓN DE FACILIDADES ATLÉTICAS Y RECREATIVAS
72 14 10 00 : SERVICIOS DE CONSTRUCCIÓN DE AUTOPISTAS Y CARRETERAS
72 14 11 00 : SERVICIOS DE CONSTRUCCIÓN Y REVESTIMIENTO Y PAVIMENTACIÓN DE INFRAEST...
72 14 16 00 : SERVICIOS DE CONSTRUCCIÓN DE SISTEMAS DE TRÁNSITO MASIVO
77 10 15 00 : EVALUACIÓN DE IMPACTO AMBIENTAL
77 10 16 00 : PLANEACIÓN AMBIENTAL
77 10 17 00 : SERVICIOS DE ASESORIA AMBIENTAL
77 10 18 00 : AUDITORIA AMBIENTAL
77 10 20 00 : SERVICIOS DE REPORTE AMBIENTAL
77 11 15 00 : SERVICIOS DE SEGURIDAD AMBIENTAL
77 11 16 00 : REHABILITACIÓN AMBIENTAL
77 12 15 00 : CONTAMINACIÓN DEL AIRE
77 12 16 00 : CONTAMINACIÓN DEL SUELO
77 12 17 00 : CONTAMINACIÓN DEL AGUA
80 10 15 00 : SERVICIOS DE CONSULTORIA DE NEGOCIOS Y ADMINISTRACIÓN CORPORATIVA
80 10 16 00 : GERENCIA DE PROYECTOS
80 10 17 00 : GERENCIA INDUSTRIAL
80 11 15 00 : DESARROLLO DE RECURSOS HUMANOS
80 11 16 00 : SERVICIOS DE PERSONAL TEMPORAL
80 11 17 00 : RECLUTAMIENTO DE PERSONAL



CERTIFICADO DE INSCRIPCIÓN Y CLASIFICACIÓN EN EL REGISTRO DE PROPONENTES

Fecha expedición: 20/09/2023 - 09:05:18
Recibo No. S000817667, Valor 62000

CÓDIGO DE VERIFICACIÓN zqFhaVSD2M

Verifique el contenido y confiabilidad de este certificado, ingresando a https://si.comercio.com/ver/planilla/cv.php?empresa=36 y digite el respectivo código, para que visualice la imagen generada al momento de su expedición. La verificación se puede realizar de manera limitada, durante 60 días calendario contados a partir de la fecha de su expedición.

- 81 10 15 00 : INGENIERÍA CIVIL Y ARQUITECTURA
81 10 16 00 : INGENIERIA MECÁNICA
81 10 17 00 : INGENIERIA ELÉCTRICA Y ELECTRÓNICA
81 10 22 00 : INGENIERIA DE TRANSPORTE
81 11 15 00 : INGENIERIA DE SOFTWARE O HARDWARE
81 11 20 00 : SERVICIOS DE DATOS
81 12 15 00 : ANÁLISIS ECONÓMICO
81 13 15 00 : METODOLOGÍA Y ANÁLISIS
81 14 15 00 : CONTROL DE CALIDAD
81 14 16 00 : MANEJO DE CADENA DE SUMINISTROS
81 14 17 00 : PLANEACIÓN Y CONTROL DE PRODUCCIÓN
81 14 19 00 : SERVICIOS DE INVESTIGACIÓN Y DESARROLLO DE TECNOLOGÍA MANUFACTURERA
81 15 15 00 : METEOROLOGÍA
81 15 19 00 : GEOFÍSICA
81 16 15 00 : SERVICIOS DE ADMINISTRACIÓN DE ACCESO
81 16 16 00 : SERVICIOS DE CORREO ELECTRÓNICO Y MENSAJERÍA
81 16 17 00 : SERVICIOS DE TELECOMUNICACIONES
81 16 18 00 : SERVICIOS DE ALQUILER O ARRENDAMIENTO DE EQUIPOS O PLATAFORMAS DE VOZ Y...
82 12 15 00 : IMPRESIÓN
82 12 16 00 : GRABADO
82 12 17 00 : FOTOCOPIADO
82 12 18 00 : PUBLICACIÓN
82 12 19 00 : EMPASTE DE LIBROS
83 10 15 00 : SERVICIOS DE ACUEDUCTO Y ALCANTARILLADO
83 10 16 00 : SERVICIOS DE PETRÓLEO Y GAS
83 10 18 00 : SERVICIOS ELÉCTRICOS
83 10 19 00 : CONSERVACIÓN DE ENERGÍA
84 10 15 00 : ASISTENCIA DE DESARROLLO
84 10 16 00 : ASOCIACIONES PROFESIONALES
90 14 17 00 : DEPORTES AFICIONADOS Y RECREACIONALES
95 12 17 00 : EDIFICIOS Y ESTRUCTURAS PÚBLICOS
92 12 15 00 : SERVICIOS DE GUARDIAS
90 15 17 00 : PARQUES DE DIVERSIONES
95 10 15 00 : LOTES RESIDENCIALES
72 11 10 00 : SERVICIOS DE CONSTRUCCIÓN DE UNIDADES UNIFAMILIARES
72 12 10 00 : SERVICIOS DE CONSTRUCCIÓN DE EDIFICIOS INDUSTRIALES Y BODEGAS NUEVAS
95 12 16 00 : EDIFICIOS Y ESTRUCTURAS DE TRANSPORTE
91 11 19 00 : SERVICIOS DE CUIDADO TEMPORAL
93 13 16 00 : PREPARACIÓN Y ALIVIO DE DESASTRES
95 12 19 00 : EDIFICIOS Y ESTRUCTURAS EDUCACIONALES Y DE ADMINISTRACIÓN
31 15 15 00 : TORNILLOS
30 16 17 00 : SUELOS



CERTIFICADO DE INSCRIPCIÓN Y CLASIFICACIÓN EN EL REGISTRO DE PROPONENTES

Fecha expedición: 20/09/2023 - 09:05:18
Recibo No. S000817667, Valor 62000

CÓDIGO DE VERIFICACIÓN zqFhaVSD2M

Verifique el contenido y confiabilidad de este certificado, ingresando a https://si.comercio.com/ver/planilla/cv.php?empresa=36 y digite el respectivo código, para que visualice la imagen generada al momento de su expedición. La verificación se puede realizar de manera limitada, durante 60 días calendario contados a partir de la fecha de su expedición.

- 30 16 18 00 : EBANISTERIA
30 16 19 00 : MOLDEADO Y CARPINTERIA MECÁNICA
30 16 20 00 : MOLDURAS Y CARPINTERIA
30 16 21 00 : LAMINADOS INTERIORES
30 16 22 00 : MOSTRADORES
30 16 23 00 : ACCESORIOS PARA GABINETES
30 16 24 00 : MUROS DIVISORIOS
81 11 17 00 : SISTEMAS DE MANEJO DE INFORMACIÓN MIS
81 12 16 00 : SISTEMAS Y EMISIONES MONETARIAS
84 12 17 00 : ASESORIA DE INVERSIONES
81 11 16 00 : PROGRAMADORES DE COMPUTADOR
72 14 15 00 : SERVICIOS DE PREPARACIÓN DE TIERRAS

*** EXPERIENCIA No. 261 :
NÚMERO CONSECUTIVO DEL CONTRATO: 266
CONTRATO CELEBRADO POR : 1 - EL PROPONENTE
NOMBRE DEL CONTRATISTA : CALING LIMITADA
NOMBRE DEL CONTRATANTE : MUNICIPIO DE LA CAPILLA
VALOR CONTRATADO EN SMLCV : 27,14

- SG FM CL PR - DESCRIPCIÓN
72 10 15 00 : SERVICIOS DE APOYO PARA LA CONSTRUCCIÓN
72 10 29 00 : SERVICIOS DE MANTENIMIENTO Y REPARACIÓN DE INSTALACIONES
72 10 33 00 : SERVICIOS DE MANTENIMIENTO Y REPARACIÓN DE INFRAESTRUCTURA
72 12 14 00 : SERVICIOS DE CONSTRUCCIÓN DE EDIFICIOS PÚBLICOS ESPECIALIZADOS
72 12 15 00 : SERVICIOS DE CONSTRUCCIÓN DE PLANTAS INDUSTRIALES
72 14 13 00 : SERVICIO DE CONSTRUCCIÓN DE FACILIDADES ATLÉTICAS Y RECREATIVAS
72 14 10 00 : SERVICIOS DE CONSTRUCCIÓN DE AUTOPISTAS Y CARRETERAS
72 14 11 00 : SERVICIOS DE CONSTRUCCIÓN Y REVESTIMIENTO Y PAVIMENTACIÓN DE INFRAEST...
72 14 16 00 : SERVICIOS DE CONSTRUCCIÓN DE SISTEMAS DE TRÁNSITO MASIVO
77 10 15 00 : EVALUACIÓN DE IMPACTO AMBIENTAL
77 10 16 00 : PLANEACIÓN AMBIENTAL
77 10 17 00 : SERVICIOS DE ASESORIA AMBIENTAL
77 10 18 00 : AUDITORIA AMBIENTAL
77 10 20 00 : SERVICIOS DE REPORTE AMBIENTAL
77 11 15 00 : SERVICIOS DE SEGURIDAD AMBIENTAL
77 11 16 00 : REHABILITACIÓN AMBIENTAL
77 12 15 00 : CONTAMINACIÓN DEL AIRE
77 12 16 00 : CONTAMINACIÓN DEL SUELO
77 12 17 00 : CONTAMINACIÓN DEL AGUA
80 10 15 00 : SERVICIOS DE CONSULTORIA DE NEGOCIOS Y ADMINISTRACIÓN CORPORATIVA
80 10 16 00 : GERENCIA DE PROYECTOS



CERTIFICADO DE INSCRIPCIÓN Y CLASIFICACIÓN EN EL REGISTRO DE PROPONENTES

Fecha expedición: 20/09/2023 - 09:05:18
Recibo No. S000817667, Valor 62000

CÓDIGO DE VERIFICACIÓN zqFhaVSD2M

Verifique el contenido y confiabilidad de este certificado, ingresando a https://si.comercio.com/ver/planilla/cv.php?empresa=36 y digite el respectivo código, para que visualice la imagen generada al momento de su expedición. La verificación se puede realizar de manera limitada, durante 60 días calendario contados a partir de la fecha de su expedición.

- 80 10 17 00 : GERENCIA INDUSTRIAL
80 11 15 00 : DESARROLLO DE RECURSOS HUMANOS
80 11 16 00 : SERVICIOS DE PERSONAL TEMPORAL
80 11 17 00 : RECLUTAMIENTO DE PERSONAL
81 10 15 00 : INGENIERIA CIVIL Y ARQUITECTURA
81 10 16 00 : INGENIERIA MECÁNICA
81 10 17 00 : INGENIERIA ELÉCTRICA Y ELECTRÓNICA
81 10 22 00 : INGENIERIA DE TRANSPORTE
81 11 15 00 : INGENIERIA DE SOFTWARE O HARDWARE
81 11 20 00 : SERVICIOS DE DATOS
81 12 15 00 : ANÁLISIS ECONÓMICO
81 13 15 00 : METODOLOGÍA Y ANÁLISIS
81 14 15 00 : CONTROL DE CALIDAD
81 14 16 00 : MANEJO DE CADENA DE SUMINISTROS
81 14 17 00 : PLANEACIÓN Y CONTROL DE PRODUCCIÓN
81 14 19 00 : SERVICIOS DE INVESTIGACIÓN Y DESARROLLO DE TECNOLOGÍA MANUFACTURERA
81 15 15 00 : METEOROLOGÍA
81 15 19 00 : GEOFÍSICA
81 16 15 00 : SERVICIOS DE ADMINISTRACIÓN DE ACCESO
81 16 16 00 : SERVICIOS DE CORREO ELECTRÓNICO Y MENSAJERÍA
81 16 17 00 : SERVICIOS DE TELECOMUNICACIONES
81 16 18 00 : SERVICIOS DE ALQUILER O ARRENDAMIENTO DE EQUIPOS O PLATAFORMAS DE VOZ Y...
82 12 15 00 : IMPRESIÓN
82 12 16 00 : GRABADO
82 12 17 00 : FOTOCOPIADO
82 12 18 00 : PUBLICACIÓN
82 12 19 00 : EMPASTE DE LIBROS
83 10 15 00 : SERVICIOS DE ACUEDUCTO Y ALCANTARILLADO
83 10 16 00 : SERVICIOS DE PETRÓLEO Y GAS
83 10 18 00 : SERVICIOS ELÉCTRICOS
83 10 19 00 : CONSERVACIÓN DE ENERGÍA
84 10 15 00 : ASISTENCIA DE DESARROLLO
84 10 16 00 : ASOCIACIONES PROFESIONALES
90 14 17 00 : DEPORTES AFICIONADOS Y RECREACIONALES
95 12 17 00 : EDIFICIOS Y ESTRUCTURAS PÚBLICOS
92 12 15 00 : SERVICIOS DE GUARDIAS
90 15 17 00 : PARQUES DE DIVERSIONES
95 10 15 00 : LOTES RESIDENCIALES
72 11 10 00 : SERVICIOS DE CONSTRUCCIÓN DE UNIDADES UNIFAMILIARES
72 12 10 00 : SERVICIOS DE CONSTRUCCIÓN DE EDIFICIOS INDUSTRIALES Y BODEGAS NUEVAS
95 12 16 00 : EDIFICIOS Y ESTRUCTURAS DE TRANSPORTE
91 11 19 00 : SERVICIOS DE CUIDADO TEMPORAL



CERTIFICADO DE INSCRIPCIÓN Y CLASIFICACIÓN EN EL REGISTRO DE PROPONENTES

Fecha expedición: 20/09/2023 - 09:05:18
Recibo No. S000817667, Valor 62000

CÓDIGO DE VERIFICACIÓN zqFhvVSD2M

Verifique el contenido y confiabilidad de este certificado, ingresando a <https://si.comfecameras.co/visa/plantilla/cv.php?empresa=38> y digite el respectivo código, para que visualice la imagen generada al momento de su expedición. La verificación se puede realizar de manera ilimitada, durante 60 días calendario contados a partir de la fecha de su expedición.

- 93 13 18 00 : PREPARACIÓN Y ALIVIO DE DESASTRES
95 12 19 00 : EDIFICIOS Y ESTRUCTURAS EDUCACIONALES Y DE ADMINISTRACIÓN
31 16 15 00 : TORNILLOS
30 16 17 00 : SUELOS
30 16 18 00 : EBANISTERÍA
30 16 19 00 : MOLDEADO Y CARPINTERÍA MECÁNICA
30 16 20 00 : MOLDURAS Y CARPINTERÍA
30 16 21 00 : LAMINADOS INTERIORES
30 16 22 00 : MOSTRADORES
30 16 23 00 : ACCESORIOS PARA GABINETES
30 16 24 00 : MUROS DIVISORIOS
81 11 17 00 : SISTEMAS DE MANEJO DE INFORMACIÓN MIS
81 12 16 00 : SISTEMAS Y EMISIONES MONETARIAS
84 12 17 00 : ASESORÍA DE INVERSIONES
81 11 16 00 : PROGRAMADORES DE COMPUTADOR
72 14 15 00 : SERVICIOS DE PREPARACIÓN DE TIERRAS

*** EXPERIENCIA No. 262 :
NÚMERO CONSECUTIVO DEL CONTRATO: 267
CONTRATO CELEBRADO POR : 1 - EL PROPONENTE
NOMBRE DEL CONTRATISTA : CALING LIMITADA
NOMBRE DEL CONTRATANTE : MUNICIPIO DE TENZA
VALOR CONTRATADO EN SMMLV : 239,32

- SG FM CL PR - DESCRIPCIÓN
11 11 15 00 : BARRO Y TIERRA
11 11 16 00 : PIEDRA
11 11 17 00 : ARENA
11 11 18 00 : ARCILLAS
40 14 17 00 : MATERIAL DE FERRETERÍA Y ACCESORIOS
16 15 00 : TORNILLOS
16 24 00 : FIJADORES VARIOS
16 28 00 : FERRETERÍA EN GENERAL
11 12 16 00 : MADERA
26 12 15 00 : ALAMBRE ELÉCTRICO
26 12 16 00 : CABLES ELÉCTRICOS Y ACCESORIOS
26 12 17 00 : CABLEADO PREFORMADO
27 11 20 00 : HERRAMIENTAS MANUALES DE JARDINERÍA, AGRICULTURA Y FORESTACIÓN
27 11 21 00 : HERRAMIENTAS DE SUJECCIÓN Y FIJACIÓN
27 11 22 00 : HERRAMIENTAS DE ALBAÑILERÍA Y CONCRETO
27 11 23 00 : HERRAMIENTAS DE MARCAR
27 11 25 00 : HERRAMIENTAS PARA APALANCAR Y CURVAR

255



CERTIFICADO DE INSCRIPCIÓN Y CLASIFICACIÓN EN EL REGISTRO DE PROPONENTES

Fecha expedición: 20/09/2023 - 09:05:18
Recibo No. S000817667, Valor 62000

CÓDIGO DE VERIFICACIÓN zqFhvVSD2M

Verifique el contenido y confiabilidad de este certificado, ingresando a <https://si.comfecameras.co/visa/plantilla/cv.php?empresa=38> y digite el respectivo código, para que visualice la imagen generada al momento de su expedición. La verificación se puede realizar de manera ilimitada, durante 60 días calendario contados a partir de la fecha de su expedición.

- 27 11 27 00 : HERRAMIENTAS MECÁNICAS
27 11 28 00 : CONEXIONES DE HERRAMIENTAS Y ACCESORIOS
27 11 29 00 : HERRAMIENTAS DISPENSADORAS
27 11 30 00 : CEPILLOS
27 11 31 00 : HERRAMIENTAS DE ARRASTRE
27 11 32 00 : JUEGOS DE HERRAMIENTAS
27 11 33 00 : HERRAMIENTAS MANUALES DE PRECISIÓN
30 10 15 00 : ANGULOS
30 10 17 00 : VIGAS
30 10 18 00 : CONDUCTOS
30 10 20 00 : HOJA
30 10 22 00 : PLANCHA
30 10 23 00 : PERFILES
30 10 24 00 : VARILLAS
30 10 28 00 : PILOTAJE
30 10 29 00 : PILARES
30 10 31 00 : RIELES
30 10 32 00 : ENREJADO
30 10 35 00 : ALMA DE PANAL
30 10 36 00 : PRODUCTOS ESTRUCTURALES
30 10 37 00 : TRENZA
30 10 38 00 : FIBRAS Y FILAMENTOS MECÁNICOS
30 10 39 00 : EJES
30 11 15 00 : CONCRETO Y MORTEROS
30 11 16 00 : CEMENTO Y CAL
30 11 17 00 : YESOS
30 11 18 00 : AGREGADOS
30 11 19 00 : ELEMENTOS PARA REFORZAR CONCRETO
30 13 25 00 : BLOQUES
30 13 16 00 : LADRILLOS
30 13 17 00 : AZULEJOS Y BALDOSAS
30 15 15 00 : MATERIAL PARA TEJADOS Y TECHOS
30 15 16 00 : ACCESORIOS PARA TEJADOS
30 15 17 00 : CANALONES DE TEJADO Y ACCESORIOS
30 15 18 00 : MATERIALES PARA REVESTIMIENTO DE PAREDES Y EXTERIOR
30 15 19 00 : MATERIALES Y PRODUCTOS PARA ACABADOS
30 15 20 00 : CERCADO
30 15 21 00 : SUPERFICIE
30 16 15 00 : MATERIALES PARA ACABADOS DE PAREDES
30 16 16 00 : MATERIALES PARA TECHOS
30 16 17 00 : SUELOS
30 16 18 00 : EBANISTERÍA



CERTIFICADO DE INSCRIPCIÓN Y CLASIFICACIÓN EN EL REGISTRO DE PROPONENTES

Fecha expedición: 20/09/2023 - 09:05:18
Recibo No. S000817667, Valor 62000

CÓDIGO DE VERIFICACIÓN zqFhvVSD2M

Verifique el contenido y confiabilidad de este certificado, ingresando a <https://si.comfecameras.co/visa/plantilla/cv.php?empresa=38> y digite el respectivo código, para que visualice la imagen generada al momento de su expedición. La verificación se puede realizar de manera ilimitada, durante 60 días calendario contados a partir de la fecha de su expedición.

- 30 16 19 00 : MOLDEADO Y CARPINTERÍA MECÁNICA
30 16 20 00 : MOLDURAS Y CARPINTERÍA
30 16 21 00 : LAMINADOS INTERIORES
16 22 00 : MOSTRADORES
6 23 00 : ACCESORIOS PARA GABINETES
16 24 00 : MUROS DIVISORIOS
30 17 16 00 : VENTANAS
30 17 17 00 : PRODUCTOS DE CRISTAL
30 17 18 00 : CLARABOYAS
30 17 19 00 : MARCOS DE VENTANAS
30 17 20 00 : PUERTAS
30 17 21 00 : PUERTAS PARA GARAJE Y OPERADORES
30 18 15 00 : PORCELANA SANITARIA
30 18 16 00 : INSTALACIONES RESIDENCIALES NO SANITARIAS
30 18 17 00 : GRIFOS
30 18 18 00 : CABEZAS, CHORROS Y PARTES Y ACCESORIOS DE GRIFOS Y DUCHAS
30 19 15 00 : ESCALERAS Y ANDAMIOS
30 19 16 00 : ESCALERAS Y ACCESORIOS DE ANDAMIAJE
30 19 17 00 : COBERTIZOS Y REMOLQUES DE CONSTRUCCIÓN
30 19 18 00 : EQUIPOS Y MATERIALES PARA CONSTRUCCIONES TEMPORALES Y APOYO AL MANTENIM...
30 26 15 00 : BARRAS DE LATÓN
30 26 16 00 : LÁMINAS DE LATÓN
30 26 17 00 : LINGOTES, BANDAS, PALANQUILLAS Y ALAMBRES DE LATÓN
30 26 18 00 : BARRAS Y LÁMINAS DE MAGNESIO
30 26 19 00 : LINGOTES, BANDAS, PALANQUILLAS Y ALAMBRES DE MAGNESIO
30 26 20 00 : BARRAS Y LÁMINAS DE TITANIO
30 26 21 00 : LINGOTES, BANDAS, PALANQUILLAS Y ALAMBRES DE TITANIO
30 26 22 00 : BARRAS DE COBRE
30 26 23 00 : LÁMINAS DE COBRE
30 26 24 00 : LINGOTES, BANDAS, PALANQUILLAS Y ALAMBRES DE COBRE
30 26 25 00 : BARRAS DE BRONCE
30 26 27 00 : LINGOTES, BANDAS, PALANQUILLAS Y ALAMBRES DE BRONCE
32 14 10 00 : TUBOS ELECTRÓNICOS
32 14 11 00 : PIEZAS Y ACCESORIOS DE TUBOS ELECTRÓNICOS
39 10 16 00 : LÁMPARAS Y BOMBILLAS
39 10 18 00 : COMPONENTES Y ACCESORIOS DE LÁMPARA
39 10 19 00 : BALASTOS DE LÁMPARAS Y TRANSFORMADORES DE LÁMPARAS
39 12 17 00 : FERRETERÍA ELÉCTRICA Y SUMINISTROS
39 12 22 00 : INTERRUPTORES ELÉCTRICOS Y ACCESORIOS
81 10 15 00 : INGENIERÍA CIVIL Y ARQUITECTURA
72 11 10 00 : SERVICIOS DE CONSTRUCCIÓN DE UNIDADES UNIFAMILIARES
72 11 11 00 : SERVICIOS DE CONSTRUCCIÓN DE UNIDADES MULTIFAMILIARES



CERTIFICADO DE INSCRIPCIÓN Y CLASIFICACIÓN EN EL REGISTRO DE PROPONENTES

Fecha expedición: 20/09/2023 - 09:05:18
Recibo No. S000817667, Valor 62000

CÓDIGO DE VERIFICACIÓN zqFhvVSD2M

Verifique el contenido y confiabilidad de este certificado, ingresando a <https://si.comfecameras.co/visa/plantilla/cv.php?empresa=38> y digite el respectivo código, para que visualice la imagen generada al momento de su expedición. La verificación se puede realizar de manera ilimitada, durante 60 días calendario contados a partir de la fecha de su expedición.

- 72 14 10 00 : SERVICIOS DE CONSTRUCCIÓN DE AUTOPISTAS Y CARRETERAS
72 14 11 00 : SERVICIOS DE CONSTRUCCIÓN Y REVESTIMIENTO Y PAVIMENTACIÓN DE INFRAEST...
72 15 11 00 : SERVICIOS DE CONSTRUCCIÓN DE PLUMERIA
95 12 17 00 : EDIFICIOS Y ESTRUCTURAS PÚBLICOS
95 12 18 00 : EDIFICIOS Y ESTRUCTURAS UTILITARIOS
95 12 19 00 : EDIFICIOS Y ESTRUCTURAS EDUCACIONALES Y DE ADMINISTRACIÓN
95 12 20 00 : EDIFICIOS Y ESTRUCTURAS HOSPITALARIAS
*** EXPERIENCIA No. 263 :
NÚMERO CONSECUTIVO DEL CONTRATO: 268
CONTRATO CELEBRADO POR : 1 - EL PROPONENTE
NOMBRE DEL CONTRATISTA : CALING LIMITADA
NOMBRE DEL CONTRATANTE : MUNICIPIO DE SORA
VALOR CONTRATADO EN SMMLV : 129,92
SG FM CL PR - DESCRIPCIÓN
30 15 16 00 : ACCESORIOS PARA TEJADOS
30 16 17 00 : SUELOS
31 16 18 00 : ARANDELAS
95 14 16 00 : EDIFICIOS Y ESTRUCTURAS PREFABRICADOS RESIDENCIALES
95 14 17 00 : EDIFICIOS Y ESTRUCTURAS PREFABRICADOS COMERCIALES E INDUSTRIALES
95 14 18 00 : EDIFICIOS Y ESTRUCTURAS PREFABRICADOS DE EMERGENCIA Y ALIVIO
95 14 19 00 : EDIFICIOS Y ESTRUCTURAS PREFABRICADOS MÉDICOS
85 10 15 00 : CENTROS DE SALUD
85 10 16 00 : PERSONAS DE SOPORTE DE PRESTACIÓN DE SERVICIOS DE SALUD
85 10 17 00 : SERVICIOS DE ADMINISTRACIÓN DE SALUD
95 10 16 00 : LOTES COMERCIALES
95 10 17 00 : LOTES INDUSTRIALES
95 10 18 00 : LOTES DE TERRENOS GUBERNAMENTALES
95 12 15 00 : EDIFICIOS Y ESTRUCTURAS COMERCIALES Y DE ENTRETENIMIENTO
95 12 16 00 : EDIFICIOS Y ESTRUCTURAS DE TRANSPORTE
95 12 17 00 : EDIFICIOS Y ESTRUCTURAS PÚBLICOS
95 12 18 00 : EDIFICIOS Y ESTRUCTURAS UTILITARIAS
83 10 16 00 : SERVICIOS DE PETRÓLEO Y GAS
83 10 18 00 : SERVICIOS ELÉCTRICOS
81 14 15 00 : CONTROL DE CALIDAD
81 14 16 00 : MANEJO DE CADENA DE SUMINISTROS
81 14 17 00 : PLANEACIÓN Y CONTROL DE PRODUCCIÓN
81 14 18 00 : ADMINISTRACIÓN DE INSTALACIONES
30 10 29 00 : PILARES
30 11 16 00 : CEMENTO Y CAL
30 11 17 00 : YESOS



CERTIFICADO DE INSCRIPCIÓN Y CLASIFICACIÓN EN EL REGISTRO DE PROPONENTES

Fecha expedición: 20/09/2023 - 09:05:18
Recibo No. S000817667, Valor 62000

CÓDIGO DE VERIFICACIÓN zqFhaVSD2M

Verifique el contenido y confiabilidad de este certificado, ingresando a https://si.contrataciones.gov.co/vista/plantilla/cv.php?empresa=38 y digite el respectivo código, para que visualice la imagen generada al momento de su expedición. La verificación se puede realizar de manera limitada, durante 60 días calendario contados a partir de la fecha de su expedición.

- 30 11 19 00 : ELEMENTOS PARA REFORZAR CONCRETO
30 13 15 00 : BLOQUES
30 13 16 00 : LAORILLOS
30 13 17 00 : AZULEJOS Y BALDOSAS
43 19 15 00 : DISPOSITIVOS DE COMUNICACIÓN PERSONAL
43 19 16 00 : PARTES O ACCESORIOS DE DISPOSITIVOS DE COMUNICACIÓN PERSONAL
43 20 14 00 : TARJETAS DEL SISTEMA
43 20 15 00 : MÓDULOS O INTERFACES DE PROCESADORES DE TABLERO (BOARD) DEL SISTEMA
43 20 16 00 : COMPONENTES DEL CHASIS
43 20 18 00 : DISPOSITIVOS DE ALMACENAMIENTO
43 20 19 00 : ACCESORIOS DE DISPOSITIVOS DE ALMACENAMIENTO
43 20 20 00 : DISPOSITIVOS DE ALMACENAMIENTO EXTRAÍBLES
43 20 21 00 : ACCESORIOS DE DISPOSITIVOS DE ALMACENAMIENTO EXTRAÍBLES
43 20 22 00 : SUBCONJUNTOS PARA DISPOSITIVOS ELECTRÓNICOS
43 21 15 00 : COMPUTADORES
43 21 16 00 : ACCESORIOS DE COMPUTADOR
43 21 17 00 : DISPOSITIVOS INFORMÁTICOS DE ENTRADA DE DATOS
43 21 18 00 : ACCESORIOS DE DISPOSITIVOS DE ENTRADA DE DATOS DE COMPUTADOR
43 21 19 00 : MONITORES Y PANTALLAS DE COMPUTADOR
43 21 21 00 : IMPRESORAS DE COMPUTADOR
43 21 22 00 : SISTEMAS DE MANEJO DE ALMACENAMIENTO DE DATOS DE COMPUTADOR
43 22 25 00 : EQUIPO DE SEGURIDAD DE RED
43 22 26 00 : EQUIPO DE SERVICIO DE RED
43 22 27 00 : EQUIPO TELEGRÁFICO
43 22 28 00 : EQUIPO DE TELEFONIA
43 22 29 00 : ACCESORIOS DE EQUIPO DE TELEFONIA
43 22 30 00 : EQUIPO DE TELETIPO
43 22 31 00 : COMPONENTES Y EQUIPO DE INFRAESTRUCTURA DE REDES MÓVILES Y DIGITALES
43 22 32 00 : PLATAFORMAS DE MENSAJERÍA POR MÓVIL
43 22 33 00 : DISPOSITIVOS Y EQUIPOS PARA INSTALACIÓN DE CONECTIVIDAD DE REDES Y DAT...
43 23 27 00 : SOFTWARE DE APLICACIONES DE RED
43 23 28 00 : SOFTWARE DE ADMINISTRACIÓN DE REDES
43 23 29 00 : SOFTWARE PARA TRABAJO EN REDES
43 23 30 00 : SOFTWARE DE ENTORNO OPERATIVO
43 23 32 00 : SOFTWARE DE SEGURIDAD Y PROTECCIÓN
43 23 34 00 : SOFTWARE DE CONTROLADORES DE DISPOSITIVOS Y UTILIDADES
43 23 35 00 : SOFTWARE DE INTERCAMBIO DE INFORMACIÓN
43 23 36 00 : SOFTWARE DE EQUIPO ELÉCTRICO
43 23 37 00 : SOFTWARE DE ADMINISTRACIÓN DE SISTEMAS
44 11 19 00 : TABLEROS
95 12 23 00 : EDIFICIOS Y ESTRUCTURAS DE SALUD Y DEPORTIVAS
72 10 15 00 : SERVICIOS DE APOYO PARA LA CONSTRUCCIÓN



CERTIFICADO DE INSCRIPCIÓN Y CLASIFICACIÓN EN EL REGISTRO DE PROPONENTES

Fecha expedición: 20/09/2023 - 09:05:18
Recibo No. S000817667, Valor 62000

CÓDIGO DE VERIFICACIÓN zqFhaVSD2M

Verifique el contenido y confiabilidad de este certificado, ingresando a https://si.contrataciones.gov.co/vista/plantilla/cv.php?empresa=38 y digite el respectivo código, para que visualice la imagen generada al momento de su expedición. La verificación se puede realizar de manera limitada, durante 60 días calendario contados a partir de la fecha de su expedición.

- 72 10 29 00 : SERVICIOS DE MANTENIMIENTO Y REPARACIÓN DE INSTALACIONES
72 14 14 00 : SERVICIOS DE CONSTRUCCIÓN Y REPARACIÓN DE FACILIDADES DE DETENCIÓN
72 10 33 00 : SERVICIOS DE MANTENIMIENTO Y REPARACIÓN DE INFRAESTRUCTURA
72 14 13 00 : SERVICIO DE CONSTRUCCIÓN DE FACILIDADES ATLÉTICAS Y RECREATIVAS
72 14 11 00 : SERVICIOS DE CONSTRUCCIÓN Y REVESTIMIENTO Y PAVIMENTACIÓN DE INFRAEST...
72 14 15 00 : SERVICIOS DE PREPARACIÓN DE TIERRAS
72 15 15 00 : SERVICIOS DE SISTEMAS ELÉCTRICOS
72 15 11 00 : SERVICIOS DE CONSTRUCCIÓN DE PLUMBERÍA
72 15 19 00 : SERVICIOS DE ALBAÑILERÍA Y MAESTRÍA
72 15 13 00 : SERVICIOS DE PINTURA E INSTALACIÓN DE PAPEL DE COLGADURA
72 15 20 00 : SERVICIOS DE PAREDAO Y DRYWALL
72 15 21 00 : SERVICIOS ACÚSTICOS Y DE AISLAMIENTO
72 15 23 00 : SERVICIOS DE CARPINTERÍA
72 15 24 00 : SERVICIOS DE MONTAJE E INSTALACIÓN DE VENTANAS Y PUERTAS
72 15 25 00 : SERVICIOS DE INSTALACIÓN DE PISOS
72 15 26 00 : SERVICIOS DE TECHADO Y PAREDES EXTERNAS Y LÁMINAS DE METAL
72 15 29 00 : SERVICIOS DE MONTAJE DE ACERO ESTRUCTURAL
72 15 30 00 : SERVICIOS DE VIDRIOS Y VENTANERÍA
72 15 31 00 : SERVICIOS DE CONSTRUCCIÓN DE FACILIDADES ATLÉTICAS Y RECREATIVAS
72 15 34 00 : SERVICIOS DE APARTEJAMIENTO Y ANOMAJE
72 15 35 00 : SERVICIOS DE LIMPIEZA ESTRUCTURAL EXTERNA
72 15 36 00 : SERVICIOS DE TERMINADO INTERIOR, DOTACIÓN Y REMODELACIÓN
72 15 39 00 : SERVICIO DE PREPARACIÓN DE OBRAS DE CONSTRUCCIÓN
72 15 40 00 : SERVICIOS DE EDIFICIOS ESPECIALIZADOS Y COMERCIOS
72 15 44 00 : SERVICIOS DE MANTENIMIENTO Y FABRICACIÓN DE ACCESORIOS PARA TUBERÍAS
72 12 18 00 : SERVICIOS DE INDUSTRIA DE PRODUCTOS DE MINERALES NO METÁLICOS
72 15 17 00 : SERVICIOS DE INSTALACIÓN DE SISTEMAS DE SEGURIDAD FÍSICA E INDUSTRIAL
72 15 18 00 : SERVICIOS DE MANTENIMIENTO Y REPARACIÓN DE INSTALACIÓN DE MÁQUINAS
73 18 19 00 : SERVICIOS DE SOLDADURA
73 18 11 00 : SERVICIOS DE REVESTIMIENTO
81 10 15 00 : INGENIERIA CIVIL Y ARQUITECTURA
47 13 21 00 : KITS DE LIMPIEZA
49 22 15 00 : ACCESORIOS PARA DEPORTE
30 10 15 00 : ANGULOS
30 10 17 00 : VIGAS
30 10 18 00 : CONDUCTOS
30 10 20 00 : HOJA
30 10 22 00 : PLANCHA
30 10 23 00 : PERFILES
30 10 24 00 : VARILLAS
30 10 31 00 : RIELES



CERTIFICADO DE INSCRIPCIÓN Y CLASIFICACIÓN EN EL REGISTRO DE PROPONENTES

Fecha expedición: 20/09/2023 - 09:05:18
Recibo No. S000817667, Valor 62000

CÓDIGO DE VERIFICACIÓN zqFhaVSD2M

Verifique el contenido y confiabilidad de este certificado, ingresando a https://si.contrataciones.gov.co/vista/plantilla/cv.php?empresa=38 y digite el respectivo código, para que visualice la imagen generada al momento de su expedición. La verificación se puede realizar de manera limitada, durante 60 días calendario contados a partir de la fecha de su expedición.

- 30 10 32 00 : ENREJADO
30 10 36 00 : PRODUCTOS ESTRUCTURALES
30 10 38 00 : FIBRAS Y FILAMENTOS MECÁNICOS
30 10 39 00 : EJES
30 11 15 00 : CONCRETO Y MORTEROS
30 11 18 00 : AGREGADOS
30 15 15 00 : MATERIAL PARA TEJADOS Y TECHOS
30 23 17 00 : CARRILANES DE TEJADO Y ACCESORIOS
30 15 18 00 : MATERIALES PARA REVESTIMIENTO DE PAREDES Y EXTERIOR
30 15 21 00 : SUPERFICIE
30 17 15 00 : PUERTAS
30 17 16 00 : VENTANAS
30 17 18 00 : CLARABOYAS
30 17 20 00 : PUERTAS
31 16 15 00 : TORNILLOS
31 16 17 00 : TUERCAS
31 16 19 00 : MUELLES
31 16 20 00 : CLAVOS
31 16 21 00 : ANCLAS
31 16 22 00 : REMACHES
31 16 23 00 : FERRETERÍA DE MONTAJE
31 16 24 00 : PILDADORES VARIOS
72 12 14 00 : SERVICIOS DE CONSTRUCCIÓN DE EDIFICIOS PÚBLICOS ESPECIALIZADOS
95 12 20 00 : EDIFICIOS Y ESTRUCTURAS HOSPITALARIAS
72 15 10 00 : SERVICIOS DE CONSTRUCCIÓN Y MANTENIMIENTO DE CALDERAS Y HORNOS
80 10 16 00 : GERENCIA DE PROYECTOS
83 10 15 00 : SERVICIOS DE ACUEDUCTO Y ALCANTARILLADO
72 15 27 00 : SERVICIOS DE INSTALACIÓN Y REPARACIÓN DE CONCRETO
81 10 16 00 : INGENIERIA MECÁNICA
81 10 17 00 : INGENIERIA ELÉCTRICA Y ELECTRÓNICA
81 10 27 00 : SERVICIOS DE DISEÑO E INGENIERIA DE SISTEMAS INSTRUMENTADOS DE CONTROL
77 10 15 00 : EVALUACIÓN DE IMPACTO AMBIENTAL
95 12 19 00 : EDIFICIOS Y ESTRUCTURAS EDUCACIONALES Y DE ADMINISTRACIÓN
95 13 15 00 : TARIMAS Y GRADERÍAS
72 12 10 00 : SERVICIOS DE CONSTRUCCIÓN DE EDIFICIOS INDUSTRIALES Y BODEGAS NUEVAS
72 12 11 00 : SERVICIOS DE CONSTRUCCIÓN DE EDIFICIOS COMERCIALES Y DE OFICINA
72 15 37 00 : SERVICIOS DE INSTALACIÓN, MANTENIMIENTO Y REPARACIÓN DE EQUIPOS Y CON...
23 27 17 00 : ACCESORIOS PARA SOLDAR, SOLDADURA FUERTE Y SOLDADURA DÉBIL
30 24 16 00 : COMPONENTES ESTRUCTURALES DE TRIBUNAS, GRADAS Y ESCALERA
30 10 28 00 : PILOTAJE
30 10 35 00 : ALMA DE PANAL
30 10 37 00 : TRENZA



CERTIFICADO DE INSCRIPCIÓN Y CLASIFICACIÓN EN EL REGISTRO DE PROPONENTES

Fecha expedición: 20/09/2023 - 09:05:18
Recibo No. S000817667, Valor 62000

CÓDIGO DE VERIFICACIÓN zqFhaVSD2M

Verifique el contenido y confiabilidad de este certificado, ingresando a https://si.contrataciones.gov.co/vista/plantilla/cv.php?empresa=38 y digite el respectivo código, para que visualice la imagen generada al momento de su expedición. La verificación se puede realizar de manera limitada, durante 60 días calendario contados a partir de la fecha de su expedición.

*** EXPERIENCIA No. 264 :
NÚMERO CONSECUTIVO DEL CONTRATO:265
CONTRATO GENERADO POR :1 - EL PROPONENTE
NOMBRE DEL CONTRATISTA :CALING LIMITADA
NOMBRE DEL CONTRATANTE :MUNICIPIO DE TUTA
VALOR CONTRATADO EN SMOLV :358,25

- SG FM CL PR - DESCRIPCIÓN
30 15 16 00 : ACCESORIOS PARA TEJADOS
30 16 17 00 : SUELOS
31 16 18 00 : ARANDELAS
95 14 16 00 : EDIFICIOS Y ESTRUCTURAS PREFABRICADOS RESIDENCIALES
95 14 17 00 : EDIFICIOS Y ESTRUCTURAS PREFABRICADOS COMERCIALES E INDUSTRIALES
95 14 18 00 : EDIFICIOS Y ESTRUCTURAS PREFABRICADOS DE EMERGENCIA Y ALIVIO
95 14 19 00 : EDIFICIOS Y ESTRUCTURAS PREFABRICADOS MÉDICOS
85 10 15 00 : CENTROS DE SALUD
85 10 16 00 : PERSONAS DE SOPORTE DE PRESTACIÓN DE SERVICIOS DE SALUD
85 10 17 00 : SERVICIOS DE ADMINISTRACIÓN DE SALUD
95 10 16 00 : LOTES COMERCIALES
95 10 17 00 : LOTES INDUSTRIALES
95 10 18 00 : LOTES DE TERRENOS GUBERNAMENTALES
95 12 15 00 : EDIFICIOS Y ESTRUCTURAS COMERCIALES Y DE ENTRETENIMIENTO
95 12 16 00 : EDIFICIOS Y ESTRUCTURAS DE TRANSPORTE
95 12 17 00 : EDIFICIOS Y ESTRUCTURAS PÚBLICOS
95 12 18 00 : EDIFICIOS Y ESTRUCTURAS UTILITARIOS
83 10 16 00 : SERVICIOS DE PETRÓLEO Y GAS
83 10 18 00 : SERVICIOS ELÉCTRICOS
81 14 15 00 : CONTROL DE CALIDAD
81 14 16 00 : MANEJO DE CADENA DE SUMINISTROS
81 14 17 00 : PLANEACIÓN Y CONTROL DE PRODUCCIÓN
81 14 18 00 : ADMINISTRACIÓN DE INSTALACIONES
30 10 29 00 : PILARES
30 11 16 00 : CEMENTO Y CAL
30 11 17 00 : YESOS
30 11 19 00 : ELEMENTOS PARA REFORZAR CONCRETO
30 13 15 00 : BLOQUES
30 13 16 00 : LAORILLOS
30 13 17 00 : AZULEJOS Y BALDOSAS
43 19 15 00 : DISPOSITIVOS DE COMUNICACIÓN PERSONAL
43 19 16 00 : PARTES O ACCESORIOS DE DISPOSITIVOS DE COMUNICACIÓN PERSONAL
43 20 14 00 : TARJETAS DEL SISTEMA
43 20 15 00 : MÓDULOS O INTERFACES DE PROCESADORES DE TABLERO (BOARD) DEL SISTEMA



CERTIFICADO DE INSCRIPCIÓN Y CLASIFICACIÓN EN EL REGISTRO DE PROPONENTES

Fecha expedición: 20/09/2023 - 09:05:18
Recibo No. S000817667, Valor 62000

CÓDIGO DE VERIFICACIÓN zqFhaVSD2M

Verifique el contenido y confiabilidad de este certificado, ingresando a https://si.comercameras.co/visa/plantilla/cv.php?empresa=38 y digite el respectivo código, para que visualice la imagen generada al momento de su expedición. La verificación se puede realizar de manera limitada, durante 60 días calendario contados a partir de la fecha de su expedición.

- 43 20 16 00 : COMPONENTES DEL CHASIS
43 20 18 00 : DISPOSITIVOS DE ALMACENAMIENTO
43 20 19 00 : ACCESORIOS DE DISPOSITIVOS DE ALMACENAMIENTO
43 20 20 00 : DISPOSITIVOS DE ALMACENAMIENTO EXTRAIBLES
43 20 21 00 : ACCESORIOS DE DISPOSITIVOS DE ALMACENAMIENTO EXTRAIBLES
43 20 22 00 : SUBCONJUNTOS PARA DISPOSITIVOS ELECTRONICOS
43 21 15 00 : COMPUTADORES
43 21 16 00 : ACCESORIOS DE COMPUTADOR
43 21 17 00 : DISPOSITIVOS INFORMATICOS DE ENTRADA DE DATOS
43 21 18 00 : ACCESORIOS DE DISPOSITIVOS DE ENTRADA DE DATOS DE COMPUTADOR
43 21 19 00 : MONITORES Y PANTALLAS DE COMPUTADOR
43 21 21 00 : IMPRESORAS DE COMPUTADOR
43 21 22 00 : SISTEMAS DE MANEJO DE ALMACENAMIENTO DE DATOS DE COMPUTADOR
43 22 25 00 : EQUIPO DE SEGURIDAD DE RED
43 22 26 00 : EQUIPO DE SERVICIO DE RED
43 22 27 00 : EQUIPO TELEGRAFICO
43 22 28 00 : EQUIPO DE TELEFONIA
43 22 29 00 : ACCESORIOS DE EQUIPO DE TELEFONIA
43 22 30 00 : EQUIPO DE TELETIPO
43 22 31 00 : COMPONENTES Y EQUIPO DE INFRAESTRUCTURA DE REDES MOVILES Y DIGITALES
43 22 32 00 : PLATAFORMAS DE MENSAJERIA POR MOVIL
43 22 33 00 : DISPOSITIVOS Y EQUIPOS PARA INSTALACION DE CONECTIVIDAD DE REDES Y DAT...
43 23 27 00 : SOFTWARE DE APLICACIONES DE RED
43 23 28 00 : SOFTWARE DE ADMINISTRACION DE REDES
43 23 29 00 : SOFTWARE PARA TRABAJO EN REDES
43 23 30 00 : SOFTWARE DE ENTORNO OPERATIVO
43 23 32 00 : SOFTWARE DE SEGURIDAD Y PROTECCION
43 23 34 00 : SOFTWARE DE CONTROLADORES DE DISPOSITIVOS Y UTILIDADES
43 23 35 00 : SOFTWARE DE INTERCAMBIO DE INFORMACION
43 23 36 00 : SOFTWARE DE EQUIPO ELECTRICO
43 23 37 00 : SOFTWARE DE ADMINISTRACION DE SISTEMAS
11 19 00 : TABLEROS
12 23 00 : EDIFICIOS Y ESTRUCTURAS DE SALUD Y DEPORTIVAS
72 10 15 00 : SERVICIOS DE APOYO PARA LA CONSTRUCCION
72 10 29 00 : SERVICIOS DE MANTENIMIENTO Y REPARACION DE INSTALACIONES
72 14 14 00 : SERVICIOS DE CONSTRUCCION Y REPARACION DE FACILIDADES DE DETENCION
72 10 33 00 : SERVICIOS DE MANTENIMIENTO Y REPARACION DE INFRAESTRUCTURA
72 14 13 00 : SERVICIO DE CONSTRUCCION DE FACILIDADES ATLETICAS Y RECREATIVAS
72 14 11 00 : SERVICIOS DE CONSTRUCCION Y REVESTIMIENTO Y PAVIMENTACION DE INFRAEST...
72 14 15 00 : SERVICIOS DE PREPARACION DE TIERRAS
72 15 15 00 : SERVICIOS DE SISTEMAS ELECTRICOS
72 15 11 00 : SERVICIOS DE CONSTRUCCION DE PLOMERIA



CERTIFICADO DE INSCRIPCIÓN Y CLASIFICACIÓN EN EL REGISTRO DE PROPONENTES

Fecha expedición: 20/09/2023 - 09:05:18
Recibo No. S000817667, Valor 62000

CÓDIGO DE VERIFICACIÓN zqFhaVSD2M

Verifique el contenido y confiabilidad de este certificado, ingresando a https://si.comercameras.co/visa/plantilla/cv.php?empresa=38 y digite el respectivo código, para que visualice la imagen generada al momento de su expedición. La verificación se puede realizar de manera limitada, durante 60 días calendario contados a partir de la fecha de su expedición.

- 72 15 19 00 : SERVICIOS DE ALBAÑILERIA Y MAMPOSTERIA
72 15 13 00 : SERVICIOS DE PINTURA E INSTALACION DE PAPEL DE COLGADURA
72 15 20 00 : SERVICIOS DE PAÑETADO Y DRYWALL
72 15 21 00 : SERVICIOS ACUSTICOS Y DE AISLAMIENTO
72 15 23 00 : SERVICIOS DE CARPINTERIA
72 15 24 00 : SERVICIOS DE MONTAJE E INSTALACION DE VENTANAS Y FUERTAS
72 15 25 00 : SERVICIOS DE INSTALACION DE FISOS
72 15 26 00 : SERVICIOS DE TECHADO Y PAREDES EXTERNAS Y LAMINAS DE METAL
72 15 29 00 : SERVICIOS DE MONTAJE DE ACERO ESTRUCTURAL
72 15 30 00 : SERVICIOS DE VIDRIOS Y VENTANERIA
72 15 31 00 : SERVICIOS DE CONSTRUCCION DE FACILIDADES ATLETICAS Y RECREATIVAS
72 15 34 00 : SERVICIOS DE APAREJAMIENTO Y ANDAMIAGE
72 15 35 00 : SERVICIOS DE LIMPIEZA ESTRUCTURAL EXTERNA
72 15 36 00 : SERVICIOS DE TERMINADO INTERIOR, DOTACION Y REMODELACION
72 15 39 00 : SERVICIO DE PREPARACION DE OBRAS DE CONSTRUCCION
72 15 40 00 : SERVICIOS DE EDIFICIOS ESPECIALIZADOS Y COMERCIOS
72 15 44 00 : SERVICIOS DE MANTENIMIENTO Y FABRICACION DE ACCESORIOS PARA TUBERIAS
72 15 45 00 : SERVICIOS DE MANTENIMIENTO E INSTALACION DE EQUIPO PESADO
72 12 18 00 : SERVICIOS DE INDUSTRIA DE PRODUCTOS DE MINERALES NO METALICOS
72 15 17 00 : SERVICIOS DE INSTALACION DE SISTEMAS DE SEGURIDAD FISICA E INDUSTRIAL
72 15 18 00 : SERVICIOS DE MANTENIMIENTO Y REPARACION DE INSTALACION DE MAQUINAS
73 18 19 00 : SERVICIOS DE SOLDADURA
73 18 11 00 : SERVICIOS DE REVESTIMIENTO
81 10 15 00 : INGENIERIA CIVIL Y ARQUITECTURA
47 13 21 00 : KITS DE LIMPIEZA
49 22 15 00 : ACCESORIOS PARA DEPORTE
30 10 15 00 : ANGULOS
30 10 17 00 : VIGAS
30 10 18 00 : CONDUCTOS
30 10 20 00 : HOJA
30 10 22 00 : PLANCHA
30 10 23 00 : PERFILES
30 10 24 00 : VARILLAS
30 10 31 00 : RIELES
30 10 32 00 : ENREJADO
30 10 36 00 : PRODUCTOS ESTRUCTURALES
30 10 38 00 : FIBRAS Y FILAMENTOS MECANICOS
30 10 39 00 : EJES
30 11 15 00 : CONCRETO Y MORTEROS
30 11 18 00 : AGREGADOS
30 15 15 00 : MATERIAL PARA TEJADOS Y TECHOS
30 15 17 00 : CANALONES DE TEJADO Y ACCESORIOS



CERTIFICADO DE INSCRIPCIÓN Y CLASIFICACIÓN EN EL REGISTRO DE PROPONENTES

Fecha expedición: 20/09/2023 - 09:05:18
Recibo No. S000817667, Valor 62000

CÓDIGO DE VERIFICACIÓN zqFhaVSD2M

Verifique el contenido y confiabilidad de este certificado, ingresando a https://si.comercameras.co/visa/plantilla/cv.php?empresa=38 y digite el respectivo código, para que visualice la imagen generada al momento de su expedición. La verificación se puede realizar de manera limitada, durante 60 días calendario contados a partir de la fecha de su expedición.

- 30 15 18 00 : MATERIALES PARA REVESTIMIENTO DE PAREDES Y EXTERIOR
30 15 21 00 : SUPERFICIE
30 17 15 00 : PUERTAS
17 16 00 : VENTANAS
17 18 00 : CLARABOYAS
17 20 00 : PUERTAS
31 16 15 00 : TORNILLOS
31 16 17 00 : TUERCAS
31 16 19 00 : MUELLES
31 16 20 00 : CLAVOS
31 16 21 00 : ANCLAS
31 16 22 00 : REMACHES
31 16 23 00 : FERRETERIA DE MONTAJE
31 16 24 00 : FIJADORES VARIOS
72 12 14 00 : SERVICIOS DE CONSTRUCCION DE EDIFICIOS PUBLICOS ESPECIALIZADOS
95 12 20 00 : EDIFICIOS Y ESTRUCTURAS HOSPITALARIAS
72 15 10 00 : SERVICIOS DE CONSTRUCCION Y MANTENIMIENTO DE CALDERAS Y HORNOS
80 10 16 00 : GERENCIA DE PROYECTOS
83 10 15 00 : SERVICIOS DE ACUEDUCTO Y ALCANTARILLADO
72 15 27 00 : SERVICIOS DE INSTALACION Y REPARACION DE CONCRETO
81 10 16 00 : INGENIERIA MECANICA
81 10 17 00 : INGENIERIA ELECTRICA Y ELECTRONICA
81 10 27 00 : SERVICIOS DE DISEÑO E INGENIERIA DE SISTEMAS INSTRUMENTADOS DE CONTROL
77 10 15 00 : EVALUACION DE IMPACTO AMBIENTAL
95 12 19 00 : EDIFICIOS Y ESTRUCTURAS EDUCACIONALES Y DE ADMINISTRACION
95 13 15 00 : TARIFFAS Y GRADERIAS
72 12 10 00 : SERVICIOS DE CONSTRUCCION DE EDIFICIOS INDUSTRIALES Y BOUEGAS NUEVAS
72 12 11 00 : SERVICIOS DE CONSTRUCCION DE EDIFICIOS COMERCIALES Y DE OFICINA
72 15 37 00 : SERVICIOS DE INSTALACION, MANTENIMIENTO Y REPARACION DE EQUIPOS Y CON...
23 27 17 00 : ACCESORIOS PARA SOLDAR, SOLDADURA FUERTE Y SOLDADURA DÉBIL
30 24 16 00 : COMPONENTES ESTRUCTURALES DE TRIBUNAS, GRADAS Y ESCALERA
30 10 28 00 : FILOTAJE
30 10 35 00 : ALMA DE PANAL
30 10 37 00 : TRENZA

*** EXPERIENCIA No. 265 :
NÚMERO CONSECUTIVO DEL CONTRATO: 270
CONTRATO CELEBRADO POR : 1 - EL PROPONENTE
NOMBRE DEL CONTRATISTA : CALING LIMITADA
NOMBRE DEL CONTRATANTE : MUNICIPIO DE TENZA
VALOR CONTRATADO EN SMMLV : 1026,90



CERTIFICADO DE INSCRIPCIÓN Y CLASIFICACIÓN EN EL REGISTRO DE PROPONENTES

Fecha expedición: 20/09/2023 - 09:05:18
Recibo No. S000817667, Valor 62000

CÓDIGO DE VERIFICACIÓN zqFhaVSD2M

Verifique el contenido y confiabilidad de este certificado, ingresando a https://si.comercameras.co/visa/plantilla/cv.php?empresa=38 y digite el respectivo código, para que visualice la imagen generada al momento de su expedición. La verificación se puede realizar de manera limitada, durante 60 días calendario contados a partir de la fecha de su expedición.

- SG FM CL PR - DESCRIPCIÓN
95 12 16 00 : EDIFICIOS Y ESTRUCTURAS DE TRANSPORTE
95 11 15 00 : VIAS DE TRAFICO LIMITADO
95 12 18 00 : EDIFICIOS Y ESTRUCTURAS UTILITARIOS
95 14 17 00 : EDIFICIOS Y ESTRUCTURAS PREFABRICADOS COMERCIALES E INDUSTRIALES
95 14 15 00 : EDIFICIOS Y ESTRUCTURAS PREFABRICADOS RESIDENCIALES
95 12 21 00 : EDIFICIOS Y ESTRUCTURAS DE AGROMACIONES
95 12 17 00 : EDIFICIOS Y ESTRUCTURAS RÚRICO
83 10 15 00 : SERVICIOS DE ACUEDUCTO Y ALCANTARILLADO
83 10 18 00 : SERVICIOS ELECTRICOS
81 10 23 00 : INGENIERIA AERONAUTICA
81 10 15 00 : INGENIERIA CIVIL Y ARQUITECTURA
81 10 17 00 : INGENIERIA ELECTRICA Y ELECTRONICA
81 12 15 00 : ANALISIS ECONOMICO
80 10 15 00 : SERVICIOS DE CONSULTORIA DE NEGOCIOS Y ADMINISTRACION CORPORATIVA
72 10 33 00 : SERVICIOS DE MANTENIMIENTO Y REPARACION DE INFRAESTRUCTURA
72 14 10 00 : SERVICIOS DE CONSTRUCCION DE AUTOPISTAS Y CARRETERAS
72 14 15 00 : SERVICIOS DE PREPARACION DE TIERRAS
72 15 21 00 : SERVICIOS ACUSTICOS Y DE AISLAMIENTO
72 15 42 00 : SERVICIOS DE MANTENIMIENTO Y REPARACION DE INSTALACION DE INSTRUMENTA...
77 10 15 00 : EVALUACION DE IMPACTO AMBIENTAL
72 15 44 00 : SERVICIOS DE MANTENIMIENTO Y FABRICACION DE ACCESORIOS PARA TUBERIAS
72 15 39 00 : SERVICIO DE PREPARACION DE OBRAS DE CONSTRUCCION
72 15 36 00 : SERVICIOS DE TERMINADO INTERIOR, DOTACION Y REMODELACION
72 15 34 00 : SERVICIOS DE APAREJAMIENTO Y ANDAMIAGE
72 15 32 00 : SERVICIOS DE RECUBRIMIENTO, IMPERMEABILIZACION PROTECCION CONTRA CLIM...
72 15 30 00 : SERVICIOS DE VIDRIOS Y VENTANERIA
72 15 29 00 : SERVICIOS DE MONTAJE DE ACERO ESTRUCTURAL
72 15 27 00 : SERVICIOS DE INSTALACION Y REPARACION DE CONCRETO
72 15 26 00 : SERVICIOS DE TECHADO Y PAREDES EXTERNAS Y LAMINAS DE METAL
72 15 25 00 : SERVICIOS DE INSTALACION DE FISOS
72 15 24 00 : SERVICIOS DE MONTAJE E INSTALACION DE VENTANAS Y PUERTAS
72 15 23 00 : SERVICIOS DE CARPINTERIA
72 15 20 00 : SERVICIOS DE PAÑETADO Y DRYWALL
72 15 19 00 : SERVICIOS DE ALBAÑILERIA Y MAMPOSTERIA
72 15 15 00 : SERVICIOS DE SISTEMAS ELECTRICOS
72 15 13 00 : SERVICIOS DE PINTURA E INSTALACION DE PAPEL DE COLGADURA
72 15 11 00 : SERVICIOS DE CONSTRUCCION DE PLOMERIA
72 12 10 00 : SERVICIOS DE CONSTRUCCION DE EDIFICIOS INDUSTRIALES Y BOUEGAS NUEVAS
72 11 10 00 : SERVICIOS DE CONSTRUCCION DE UNIDADES UNIFAMILIARES
72 10 29 00 : SERVICIOS DE MANTENIMIENTO Y REPARACION DE INSTALACIONES
72 10 15 00 : SERVICIOS DE APOYO PARA LA CONSTRUCCION

256



CERTIFICADO DE INSCRIPCIÓN Y CLASIFICACIÓN EN EL REGISTRO DE PROPONENTES

Fecha expedición: 2009/2023 - 09:05:18
Recibo No. S000617667, Valor 62000

CÓDIGO DE VERIFICACIÓN zqFhaVSD2M

Verifique el contenido y confiabilidad de este certificado, ingresando a https://sl.comerciamas.co/ista/plantilla/cv.php?empresa=36 y digite el respectivo código, para que visualice la imagen generada al momento de su expedición. La verificación se puede realizar de manera limitada, durante 60 días calendario contados a partir de la fecha de su expedición.

- 40 18 31 00 : ACCESORIOS DE TUBOS
40 18 15 00 : TUBOS DE COBRE SOLDADOS
40 14 22 00 : REGULADORES DE GAS Y FLUIDO
40 14 19 00 : CONDUCTOS
40 14 17 00 : MATERIAL DE FERRETERÍA Y ACCESORIOS
40 14 16 00 : VÁLVULAS
39 12 21 00 : EQUIPO DE TRANSMISIÓN Y DISTRIBUCIÓN ELÉCTRICA
39 12 17 00 : FERRETERÍA ELÉCTRICA Y SUMINISTROS
39 12 16 00 : DISPOSITIVOS Y ACCESORIOS PARA LA PROTECCIÓN DE CIRCUITOS
39 12 15 00 : CONMUTADORES, CONTROLES Y RELES Y ACCESORIOS
39 12 14 00 : LENGUETAS DE CONEXIÓN, CONECTADORES Y TERMINALES
29 12 13 00 : CUADROS, REGISTROS Y MENAJE PARA ELECTRICIDAD
39 12 11 00 : CENTROS DE CONTROL Y DISTRIBUCIÓN Y ACCESORIOS
39 11 18 00 : ACCESORIOS DE ILUMINACIÓN
39 11 16 00 : ILUMINACIÓN EXTERIOR Y ARTEFACTOS
39 11 15 00 : ILUMINACIÓN DE INTERIORES Y ARTEFACTOS
39 10 19 00 : BALASTOS DE LÁMPARAS Y TRANSFORMADORES DE LÁMPARAS
39 10 18 00 : COMPONENTES Y ACCESORIOS DE LÁMPARA
39 10 16 00 : LÁMPARAS Y BOMBILLAS
31 21 19 00 : APLICADORES DE PINTURA Y ACCESORIOS PARA PINTAR
31 21 17 00 : ACABADOS EN GENERAL
31 21 15 00 : PINTURAS Y TAPA POROS
31 20 16 00 : OTROS ADHESIVOS Y SELLADORES
31 20 15 00 : CINTA ADHESIVA
31 16 28 00 : FERRETERÍA EN GENERAL
31 16 22 00 : REMACHES
31 16 20 00 : CLAVOS
31 16 19 00 : ARANDELAS
31 16 17 00 : TUERCAS
31 16 16 00 : PERNOS
31 16 15 00 : TORNILLOS
31 15 21 00 : CORDONES
31 15 20 00 : CABLE DE SEGURIDAD
31 15 19 00 : CORREAS
31 15 15 00 : CUERDAS
30 18 18 00 : CABEZAS, CHORROS Y PARTES Y ACCESORIOS DE GRIFOS Y DUCHAS
30 18 17 00 : GRIFOS
30 18 16 00 : INSTALACIONES RESIDENCIALES NO SANITARIAS
30 18 15 00 : PORCELANA SANITARIA
30 15 21 00 : SUPERFICIE
30 15 18 00 : MATERIALES PARA REVESTIMIENTO DE PAREDES Y EXTERIOR
30 15 16 00 : ACCESORIOS PARA TEJADOS



CERTIFICADO DE INSCRIPCIÓN Y CLASIFICACIÓN EN EL REGISTRO DE PROPONENTES

Fecha expedición: 2009/2023 - 09:05:18
Recibo No. S000617667, Valor 62000

CÓDIGO DE VERIFICACIÓN zqFhaVSD2M

Verifique el contenido y confiabilidad de este certificado, ingresando a https://sl.comerciamas.co/ista/plantilla/cv.php?empresa=36 y digite el respectivo código, para que visualice la imagen generada al momento de su expedición. La verificación se puede realizar de manera limitada, durante 60 días calendario contados a partir de la fecha de su expedición.

- 30 15 15 00 : MATERIAL PARA TEJADOS Y TECHOS
30 13 17 00 : AZULEJOS Y BALDOSAS
30 13 16 00 : LADRILLOS
30 13 15 00 : BLOQUES
30 11 19 00 : ELEMENTOS PARA REFORZAR CONCRETO
30 11 18 00 : AGREGADOS
30 11 16 00 : CEMENTO Y CAL
30 11 15 00 : CONCRETO Y MORTEROS
30 10 36 00 : PRODUCTOS ESTRUCTURALES
30 10 32 00 : ENREJADO
30 10 25 00 : PILOTAJE
30 10 24 00 : VARILLAS
30 10 23 00 : PERFILES
30 10 18 00 : CONDUCTOS
30 10 17 00 : VIGAS
30 10 15 00 : ÁNGULOS
60 14 18 00 : SERVICIOS DE CORREO
95 10 15 00 : LOTES RESIDENCIALES
54 12 17 00 : CLUBES DE AFICIONADOS
95 12 27 00 : EDIFICIOS Y ESTRUCTURAS DE DEFENSA
39 12 19 00 : DISPOSITIVOS Y ACCESORIOS DE SEGURIDAD ELÉCTRICA
30 17 17 00 : PRODUCTOS DE CRISTAL
30 15 19 00 : MATERIALES Y PRODUCTOS PARA ACABADOS
72 14 11 00 : SERVICIOS DE CONSTRUCCIÓN Y REVESTIMIENTO Y PAVIMENTACIÓN DE INFRAEST...
72 15 14 00 : SERVICIOS DE CONSTRUCCIÓN DE RECUBRIMIENTOS DE MUROS
72 15 22 00 : SERVICIOS DE BALZOSAS TERRAZO Y MÁRMOL Y MOSAICOS
72 15 35 00 : SERVICIOS DE LIMPIEZA ESTRUCTURAL EXTERNA
72 15 40 00 : SERVICIOS DE EDIFICIOS ESPECIALIZADOS Y COMERCIOS
72 12 14 00 : SERVICIOS DE CONSTRUCCIÓN DE EDIFICIOS PÚBLICOS ESPECIALIZADOS
76 12 16 00 : DISPOSICIÓN DE DESECHOS NO PELIGROSOS
95 12 15 00 : EDIFICIOS Y ESTRUCTURAS COMERCIALES Y DE ENTRETENIMIENTO
72 11 11 00 : SERVICIOS DE CONSTRUCCIÓN DE UNIDADES MULTIFAMILIARES
40 15 15 00 : BOMBAS
31 21 16 00 : ADITIVOS PARA PINTURAS
31 16 23 00 : FERRETERÍA DE MONTAJE
30 26 47 00 : ALAMBRE DE ACERO INOXIDABLE
30 26 46 00 : LÁMINAS DE ACERO INOXIDABLE
30 17 20 00 : PUERTAS
30 17 19 00 : MARCOS DE VENTANAS
30 17 16 00 : VENTANAS
30 17 15 00 : PUERTAS
30 15 17 00 : CANALONES DE TEJADO Y ACCESORIOS



CERTIFICADO DE INSCRIPCIÓN Y CLASIFICACIÓN EN EL REGISTRO DE PROPONENTES

Fecha expedición: 2009/2023 - 09:05:18
Recibo No. S000617667, Valor 62000

CÓDIGO DE VERIFICACIÓN zqFhaVSD2M

Verifique el contenido y confiabilidad de este certificado, ingresando a https://sl.comerciamas.co/ista/plantilla/cv.php?empresa=36 y digite el respectivo código, para que visualice la imagen generada al momento de su expedición. La verificación se puede realizar de manera limitada, durante 60 días calendario contados a partir de la fecha de su expedición.

- 27 11 29 00 : HERRAMIENTAS DISPENSADORAS
27 11 22 00 : HERRAMIENTAS DE ALBAÑILERÍA Y CONCRETO
27 11 21 00 : HERRAMIENTAS DE SUJECCIÓN Y FIJACIÓN
27 11 18 00 : HERRAMIENTAS DE MEDIDA Y ROSETAJE
27 11 17 00 : LLAVES INGLÉSAS Y GUÍAS
27 11 16 00 : HERRAMIENTAS DE PERFORAR
27 11 15 00 : HERRAMIENTAS DE CORTE Y ENGAZADO Y FUNIONES
24 11 18 00 : TANQUES Y CILINDROS Y SUS ACCESORIOS
11 11 17 00 : ARENA
11 11 16 00 : PIEDRA
31 16 25 00 : SOPORTES Y PUNTALES
31 16 21 00 : ANCLAS
31 16 19 00 : MUELLES
31 15 22 00 : ALAMBRES NO ELÉCTRICOS DE HIERRO Y ACERO
31 15 18 00 : ALAMBRE MECÁNICO
30 10 39 00 : ELER
30 10 37 00 : TRENZA
30 10 35 00 : ALMA DE PANAL
30 10 31 00 : RIELES
30 10 29 00 : FILARES
30 10 22 00 : PLANCHA
30 10 20 00 : HOJA
30 19 15 00 : ESCALERAS Y ANDAMIOS
30 19 16 00 : ESCALERAS Y ACCESORIOS DE ANDAMIAJE
30 19 17 00 : COBERTIZOS Y REMOLQUES DE CONSTRUCCIÓN
95 10 16 00 : LOTES COMERCIALES
95 10 18 00 : LOTES DE TERRENOS GUBERNAMENTALES
95 10 19 00 : TIERRAS AGRÍCOLAS
95 10 17 00 : LOTES INDUSTRIALES
81 10 16 00 : INGENIERÍA MECÁNICA
81 10 22 00 : INGENIERÍA DE TRANSPORTE

*** EXPERIENCIA No.266 :
NÚMERO CONSECUTIVO DEL CONTRATO:271
CONTRATO CELEBRADO POR :1 - EL PROPONENTE
NOMBRE DEL CONTRATISTA :CALING LIMITADA
NOMBRE DEL CONTRATANTE :MUNICIPIO DE LA CAPILLA
VALOR CONTRATADO EN SMLCV :1532,47

SG FM CL PR - DESCRIPCIÓN
95 12 16 00 : EDIFICIOS Y ESTRUCTURAS DE TRANSPORTE
95 11 15 00 : VÍAS DE TRÁFICO LIMITADO



CERTIFICADO DE INSCRIPCIÓN Y CLASIFICACIÓN EN EL REGISTRO DE PROPONENTES

Fecha expedición: 2009/2023 - 09:05:18
Recibo No. S000617667, Valor 62000

CÓDIGO DE VERIFICACIÓN zqFhaVSD2M

Verifique el contenido y confiabilidad de este certificado, ingresando a https://sl.comerciamas.co/ista/plantilla/cv.php?empresa=36 y digite el respectivo código, para que visualice la imagen generada al momento de su expedición. La verificación se puede realizar de manera limitada, durante 60 días calendario contados a partir de la fecha de su expedición.

- 95 12 18 00 : EDIFICIOS Y ESTRUCTURAS UTILITARIOS
95 14 17 00 : EDIFICIOS Y ESTRUCTURAS PREFABRICADOS COMERCIALES E INDUSTRIALES
95 14 16 00 : EDIFICIOS Y ESTRUCTURAS PREFABRICADOS RESIDENCIALES
95 12 21 00 : EDIFICIOS Y ESTRUCTURAS DE ACOMODACIONES
95 12 17 00 : EDIFICIOS Y ESTRUCTURAS PÚBLICOS
83 10 15 00 : SERVICIOS DE ACUEDUCTO Y ALCANTARILLADO
83 10 18 00 : SERVICIOS ELÉCTRICOS
81 10 23 00 : INGENIERÍA AERONÁUTICA
81 10 15 00 : INGENIERÍA CIVIL Y ARQUITECTURA
81 10 17 00 : INGENIERÍA ELÉCTRICA Y ELECTRONICA
81 12 15 00 : ANÁLISIS ECONÓMICO
80 10 15 00 : SERVICIOS DE CONSULTORÍA DE NEGOCIOS Y ADMINISTRACIÓN CORPORATIVA
72 10 33 00 : SERVICIOS DE MANTENIMIENTO Y REPARACIÓN DE INFRAESTRUCTURA
72 14 10 00 : SERVICIOS DE CONSTRUCCIÓN DE AUTOPISTAS Y CARRETERAS
72 14 15 00 : SERVICIOS DE PREPARACIÓN DE TIERRAS
72 15 21 00 : SERVICIOS ACÚSTICOS Y DE AISLAMIENTO
72 15 42 00 : SERVICIOS DE MANTENIMIENTO Y REPARACIÓN DE INSTALACIÓN DE INSTRUMENTA...
77 10 15 00 : EVALUACIÓN DE IMPACTO AMBIENTAL
72 15 44 00 : SERVICIOS DE MANTENIMIENTO Y FABRICACIÓN DE ACCESORIOS PARA TUBERIAS
72 15 39 00 : SERVICIO DE PREPARACIÓN DE OBRAS DE CONSTRUCCIÓN
72 15 36 00 : SERVICIOS DE TERMINADO INTERIOR, DOTACIÓN Y REMODELACIÓN
72 15 34 00 : SERVICIOS DE APAREJAMIENTO Y ANDAMIAJE
72 15 32 00 : SERVICIOS DE RECUBRIMIENTO, IMPERMEABILIZACIÓN PROTECCIÓN CONTRA CLIM...
72 15 30 00 : SERVICIOS DE VIDRIOS Y VENTANERÍA
72 15 29 00 : SERVICIOS DE MONTAJE DE ACERO ESTRUCTURAL
72 15 27 00 : SERVICIOS DE INSTALACIÓN Y REPARACIÓN DE CONCRETO
72 15 26 00 : SERVICIOS DE TECHADO Y PAREDES EXTERNAS Y LÁMINAS DE METAL
72 15 25 00 : SERVICIOS DE INSTALACIÓN DE PISOS
72 15 24 00 : SERVICIOS DE MONTAJE E INSTALACIÓN DE VENTANAS Y PUERTAS
72 15 23 00 : SERVICIOS DE CARPINTERÍA
72 15 20 00 : SERVICIOS DE PAÑETADO Y DRYWALL
72 15 19 00 : SERVICIOS DE ALBAÑILERÍA Y MAMPOSTERÍA
72 15 15 00 : SERVICIOS DE SISTEMAS ELÉCTRICOS
72 15 13 00 : SERVICIOS DE PINTURA E INSTALACIÓN DE PAPEL DE COLGADURA
72 15 11 00 : SERVICIOS DE CONSTRUCCIÓN DE PLOMERÍA
72 12 10 00 : SERVICIOS DE CONSTRUCCIÓN DE EDIFICIOS INDUSTRIALES Y BODEGAS NUEVAS
72 11 10 00 : SERVICIOS DE CONSTRUCCIÓN DE UNIDADES UNIFAMILIARES
70 10 29 00 : SERVICIOS DE MANTENIMIENTO Y REPARACIÓN DE INSTALACIONES
72 10 15 00 : SERVICIOS DE APOYO PARA LA CONSTRUCCIÓN
40 18 31 00 : ACCESORIOS DE TUBOS
40 18 15 00 : TUBOS DE COBRE SOLDADOS
40 14 22 00 : REGULADORES DE GAS Y FLUIDO



CERTIFICADO DE INSCRIPCIÓN Y CLASIFICACIÓN EN EL REGISTRO DE PROPONENTES

Fecha expedición: 20/09/2023 - 09:05:18

Recibo No. S000817667, Valor 62000

CÓDIGO DE VERIFICACIÓN zqFhaVSD2M

Verifique el contenido y confiabilidad de este certificado, ingresando a https://sl.comfocameras.co/visa/plantilla/cv.php?empresa=38 y digite el respectivo código, para que visualice la imagen generada al momento de su expedición. La verificación se puede realizar de manera limitada, durante 60 días calendario contados a partir de la fecha de su expedición.

- 40 14 19 00 : CONDUCTOS
40 14 17 00 : MATERIAL DE FERRETERIA Y ACCESORIOS
40 14 16 00 : VALVULAS
39 12 21 00 : EQUIPO DE TRANSMISIÓN Y DISTRIBUCIÓN ELÉCTRICA
39 12 17 00 : FERRETERÍA ELÉCTRICA Y SUMINISTROS
39 12 16 00 : DISPOSITIVOS Y ACCESORIOS PARA LA PROTECCIÓN DE CIRCUITOS
39 12 15 00 : CONMUTADORES, CONTROLES Y RELES Y ACCESORIOS
39 12 14 00 : LENGUETAS DE CONEXIÓN, CONECTADORES Y TERMINALES
39 12 13 00 : CUADROS, REGISTROS Y MENAJE PARA ELECTRICIDAD
39 12 11 00 : CENTROS DE CONTROL Y DISTRIBUCIÓN Y ACCESORIOS
39 11 18 00 : ACCESORIOS DE ILUMINACIÓN
39 11 16 00 : ILUMINACIÓN EXTERIOR Y ARTEFACTOS
39 11 15 00 : ILUMINACIÓN DE INTERIORES Y ARTEFACTOS
39 10 19 00 : BALASTOS DE LÁMPARAS Y TRANSFORMADORES DE LÁMPARAS
39 10 18 00 : COMPONENTES Y ACCESORIOS DE LÁMPARA
39 10 16 00 : LÁMPARAS Y BOMBILLAS
31 21 19 00 : APLICADORES DE PINTURA Y ACCESORIOS PARA PINTAR
31 21 17 00 : ACABADOS EN GENERAL
31 21 15 00 : PINTURAS Y TAPA POROS
31 20 16 00 : OTROS ADHESIVOS Y SELLADORES
31 20 15 00 : CINTA ADHESIVA
31 16 28 00 : FERRETERÍA EN GENERAL
31 16 22 00 : REMACHES
31 16 20 00 : CLAVOS
31 16 18 00 : ARANDELAS
31 16 17 00 : TUERCAS
31 16 16 00 : PERNOS
31 16 15 00 : TORNILLOS
31 15 21 00 : CORDONES
31 15 20 00 : CABLE DE SEGURIDAD
15 19 00 : CORREAS
15 15 00 : CUERDAS
30 18 18 00 : CABEZAS, CRORROS Y PARTES Y ACCESORIOS DE GRIFOS Y DUCHAS
30 18 17 00 : GRIFOS
30 18 16 00 : INSTALACIONES RESIDENCIALES NO SANITARIAS
30 18 15 00 : PORCELANA SANITARIA
30 15 21 00 : SUPERFICIE
30 15 18 00 : MATERIALES PARA REVESTIMIENTO DE PAREDES Y EXTERIOR
30 15 16 00 : ACCESORIOS PARA TEJADOS
30 15 15 00 : MATERIAL PARA TEJADOS Y TECHOS
30 13 17 00 : AZULEJOS Y BALDOSAS
30 13 16 00 : LADRILLOS



CERTIFICADO DE INSCRIPCIÓN Y CLASIFICACIÓN EN EL REGISTRO DE PROPONENTES

Fecha expedición: 20/09/2023 - 09:05:18

Recibo No. S000817667, Valor 62000

CÓDIGO DE VERIFICACIÓN zqFhaVSD2M

Verifique el contenido y confiabilidad de este certificado, ingresando a https://sl.comfocameras.co/visa/plantilla/cv.php?empresa=38 y digite el respectivo código, para que visualice la imagen generada al momento de su expedición. La verificación se puede realizar de manera limitada, durante 60 días calendario contados a partir de la fecha de su expedición.

- 30 13 15 00 : BLOQUES
30 11 19 00 : ELEMENTOS PARA REFORZAR CONCRETO
30 11 18 00 : AGREGADOS
30 11 16 00 : CEMENTO Y CAL
30 11 15 00 : CONCRETO Y MORTEROS
30 10 36 00 : PRODUCTOS ESTRUCTURALES
30 10 32 00 : ENREJADO
30 10 28 00 : PILOTAJE
30 10 24 00 : VARILLAS
30 10 23 00 : PERFILES
30 10 18 00 : CONDUCTOS
30 10 17 00 : VIGAS
30 10 15 00 : ÁNGULOS
80 14 18 00 : SERVICIOS DE CORREO
95 10 15 00 : LOTES RESIDENCIALES
94 12 17 00 : CLUBES DE AFICIONADOS
95 12 27 00 : EDIFICIOS Y ESTRUCTURAS DE DEFENSA
39 12 19 00 : DISPOSITIVOS Y ACCESORIOS DE SEGURIDAD ELÉCTRICA
30 17 17 00 : PRODUCTOS DE CRISTAL
30 15 19 00 : MATERIALES Y PRODUCTOS PARA ACABADOS
72 14 11 00 : SERVICIOS DE CONSTRUCCIÓN Y REVESTIMIENTO Y PAVIMENTACIÓN DE INFRAEST...
72 15 14 00 : SERVICIOS DE CONSTRUCCIÓN DE RECUBRIMIENTOS DE MUROS
72 15 22 00 : SERVICIOS DE BALDOSAS TERRAZO Y MARMOL Y MOSAICOS
72 15 35 00 : SERVICIOS DE LIMPIEZA ESTRUCTURAL EXTERNA
72 15 40 00 : SERVICIOS DE EDIFICIOS ESPECIALIZADOS Y COMERCIOS
72 12 14 00 : SERVICIOS DE CONSTRUCCIÓN DE EDIFICIOS PÚBLICOS ESPECIALIZADOS
76 12 16 00 : DISPOSICIÓN DE DESECHOS NO PELIGROSOS
95 12 25 00 : EDIFICIOS Y ESTRUCTURAS COMERCIALES Y DE ENTRETENIMIENTO
72 11 11 00 : SERVICIOS DE CONSTRUCCIÓN DE UNIDADES MULTIFAMILIARES
40 15 15 00 : BOMBAS
31 21 16 00 : ADITIVOS PARA PINTURAS
31 16 23 00 : FERRETERÍA DE MONTAJE
30 26 47 00 : ALAMBRE DE ACERO INOXIDABLE
30 26 46 00 : LÁMINAS DE ACERO INOXIDABLE
30 17 20 00 : PUERTAS
30 17 19 00 : MARCOS DE VENTANAS
30 17 16 00 : VENTANAS
30 17 15 00 : PUERTAS
30 15 17 00 : CANALONES DE TEJADO Y ACCESORIOS
27 11 29 00 : HERRAMIENTAS DISPENSADORAS
27 11 22 00 : HERRAMIENTAS DE ALBAÑILERÍA Y CONCRETO
27 11 21 00 : HERRAMIENTAS DE SUJECCIÓN Y FIJACIÓN



CERTIFICADO DE INSCRIPCIÓN Y CLASIFICACIÓN EN EL REGISTRO DE PROPONENTES

Fecha expedición: 20/09/2023 - 09:05:18

Recibo No. S000817667, Valor 62000

CÓDIGO DE VERIFICACIÓN zqFhaVSD2M

Verifique el contenido y confiabilidad de este certificado, ingresando a https://sl.comfocameras.co/visa/plantilla/cv.php?empresa=38 y digite el respectivo código, para que visualice la imagen generada al momento de su expedición. La verificación se puede realizar de manera limitada, durante 60 días calendario contados a partir de la fecha de su expedición.

- 27 11 18 00 : HERRAMIENTAS DE MEDIDA Y BOCETAJE
27 11 17 00 : LLAVES INGLESAS Y GUIAS
27 11 16 00 : HERRAMIENTAS DE PERILAR
11 15 00 : HERRAMIENTAS DE CORTE Y ENGARZADO Y BUNZONES
11 18 00 : TANQUES Y CILINDROS Y SUS ACCESORIOS
11 17 00 : ARENA
11 11 16 00 : PIEDRA
31 16 25 00 : SOPORTES Y PUNTALES
31 16 21 00 : ANCLAS
31 16 19 00 : MUELLES
31 15 22 00 : ALAMBRES NO ELÉCTRICOS DE HIERRO Y ACERO
31 15 18 00 : ALAMBRE MECÁNICO
30 10 39 00 : EJES
30 10 37 00 : TRENZA
30 10 35 00 : ALMA DE PANAL
30 10 31 00 : RIELES
30 10 29 00 : FILARES
30 10 22 00 : PLANCHA
30 10 20 00 : HOJA
30 19 15 00 : ESCALERAS Y ANDAMIOS
30 19 16 00 : ESCALERAS Y ACCESORIOS DE ANDAMIAGE
30 19 17 00 : COBERTIZOS Y REMOLQUES DE CONSTRUCCIÓN
95 10 16 00 : LOTES COMERCIALES
95 10 18 00 : LOTES DE TERRENOS GUBERNAMENTALES
95 10 19 00 : TIERRAS AGRÍCOLAS
95 10 17 00 : LOTES INDUSTRIALES
81 10 16 00 : INGENIERÍA MECÁNICA
81 10 22 00 : INGENIERÍA DE TRANSPORTE

*** EXPERIENCIA No. 267 :
NÚMERO CONSECUTIVO DEL CONTRATO: 272
CONTRATO CELEBRADO POR : 1 - EL PROPONENTE
NOMBRE DEL CONTRATISTA : CALING LIMITADA
NOMBRE DEL CONTRATANTE : MUNICIPIO DE ARCABUO
VALOR CONTRATADO EN SMMLV : 894,85

Table with 2 columns: SG, FM, CL, PR - DESCRIPCIÓN. Rows include: 95 12 16 00 : EDIFICIOS Y ESTRUCTURAS DE TRANSPORTE, 95 11 15 00 : VÍAS DE TRÁFICO LIMITADO, 95 12 18 00 : EDIFICIOS Y ESTRUCTURAS UTILITARIAS, 95 14 17 00 : EDIFICIOS Y ESTRUCTURAS PREFABRICADOS COMERCIALES E INDUSTRIALES, 95 14 16 00 : EDIFICIOS Y ESTRUCTURAS PREFABRICADOS RESIDENCIALES



CERTIFICADO DE INSCRIPCIÓN Y CLASIFICACIÓN EN EL REGISTRO DE PROPONENTES

Fecha expedición: 20/09/2023 - 09:05:18

Recibo No. S000817667, Valor 62000

CÓDIGO DE VERIFICACIÓN zqFhaVSD2M

Verifique el contenido y confiabilidad de este certificado, ingresando a https://sl.comfocameras.co/visa/plantilla/cv.php?empresa=38 y digite el respectivo código, para que visualice la imagen generada al momento de su expedición. La verificación se puede realizar de manera limitada, durante 60 días calendario contados a partir de la fecha de su expedición.

- 95 12 21 00 : EDIFICIOS Y ESTRUCTURAS DE ACOMODACIONES
95 12 17 00 : EDIFICIOS Y ESTRUCTURAS PÚBLICOS
83 10 15 00 : SERVICIOS DE ACUEDUCTO Y ALCANTARILLADO
83 10 18 00 : SERVICIOS ELÉCTRICOS
81 10 23 00 : INGENIERÍA AERONÁUTICA
81 10 15 00 : INGENIERÍA CIVIL Y ARQUITECTURA
81 10 17 00 : INGENIERÍA ELÉCTRICA Y ELECTRÓNICA
81 12 15 00 : ANÁLISIS ECONÓMICO
80 10 15 00 : SERVICIOS DE CONSULTORÍA DE NEGOCIOS Y ADMINISTRACIÓN CORPORATIVA
72 10 33 00 : SERVICIOS DE MANTENIMIENTO Y REPARACIÓN DE INFRAESTRUCTURA
72 14 10 00 : SERVICIOS DE CONSTRUCCIÓN DE AUTOPISTAS Y CARRETERAS
72 14 15 00 : SERVICIOS DE PREPARACIÓN DE TIERRAS
72 15 21 00 : SERVICIOS ACÚSTICOS Y DE AISLAMIENTO
72 15 42 00 : SERVICIOS DE MANTENIMIENTO Y REPARACIÓN DE INSTALACIÓN DE INSTRUMENTA...
77 10 15 00 : EVALUACIÓN DE IMPACTO AMBIENTAL
72 15 44 00 : SERVICIOS DE MANTENIMIENTO Y FABRICACIÓN DE ACCESORIOS PARA TUBERÍAS
72 15 39 00 : SERVICIO DE PREPARACIÓN DE OBRAS DE CONSTRUCCIÓN
72 15 36 00 : SERVICIOS DE TERMINADO INTERIOR, DOTACIÓN Y REMODELACIÓN
72 15 34 00 : SERVICIOS DE APAREJAMIENTO Y ANDAMIAGE
72 15 32 00 : SERVICIOS DE RECUBRIMIENTO, IMPERMEABILIZACIÓN PROTECCIÓN CONTRA CLIM...
72 15 30 00 : SERVICIOS DE VIDRIOS Y VENTANERÍA
72 15 29 00 : SERVICIOS DE MONTAJE DE ACERO ESTRUCTURAL
72 15 27 00 : SERVICIOS DE INSTALACIÓN Y REPARACIÓN DE CONCRETO
72 15 26 00 : SERVICIOS DE TECHADO Y PAREDES EXTERNAS Y LÁMINAS DE METAL
72 15 25 00 : SERVICIOS DE INSTALACIÓN DE PISOS
72 15 24 00 : SERVICIOS DE MONTAJE E INSTALACIÓN DE VENTANAS Y PUERTAS
72 15 23 00 : SERVICIOS DE CARPINTERÍA
72 15 20 00 : SERVICIOS DE PAÑETADO Y URYWALL
72 15 19 00 : SERVICIOS DE ALBAÑILERÍA Y MAMPOSTERÍA
72 15 15 00 : SERVICIOS DE SISTEMAS ELÉCTRICOS
72 15 13 00 : SERVICIOS DE PINTURA E INSTALACIÓN DE PAPEL DE COLGADURA
72 15 11 00 : SERVICIOS DE CONSTRUCCIÓN DE PLOMERÍA
72 12 10 00 : SERVICIOS DE CONSTRUCCIÓN DE EDIFICIOS INDUSTRIALES Y BODEGAS NUEVAS
72 11 10 00 : SERVICIOS DE CONSTRUCCIÓN DE UNIDADES UNIFAMILIARES
72 10 29 00 : SERVICIOS DE MANTENIMIENTO Y REPARACIÓN DE INSTALACIONES
72 10 15 00 : SERVICIOS DE APOYO PARA LA CONSTRUCCIÓN
46 18 31 00 : ACCESORIOS DE TUROS
40 18 15 00 : TUBOS DE COBRE SOLDADOS
40 14 22 00 : REGULADORES DE GAS Y FLUIDO
40 14 19 00 : CONDUCTOS
40 14 17 00 : MATERIAL DE FERRETERIA Y ACCESORIOS
40 14 16 00 : VALVULAS

257



CERTIFICADO DE INSCRIPCIÓN Y CLASIFICACIÓN EN EL REGISTRO DE PROPONENTES

Fecha expedición: 20/09/2023 - 09:05:18
Recibo No. S000817667, Valor 62000

CÓDIGO DE VERIFICACIÓN zqFhsVSD2M

Verifique el contenido y confiabilidad de este certificado, ingresando a https://sl.confeccomercios.co/visa/plantilla/cv.php?empresa=38 y digite el respectivo código, para que visualice la imagen generada al momento de su expedición. La verificación se puede realizar de manera ilimitada, durante 60 días calendario contados a partir de la fecha de su expedición.

- 39 12 21 00 : EQUIPO DE TRANSMISIÓN Y DISTRIBUCIÓN ELÉCTRICA
39 12 17 00 : FERRETERÍA ELÉCTRICA Y SUMINISTROS
39 12 16 00 : DISPOSITIVOS Y ACCESORIOS PARA LA PROTECCIÓN DE CIRCUITOS
39 12 15 00 : COMPUTADORES, CONTROLES Y RELES Y ACCESORIOS
39 12 14 00 : LENGUETAS DE CONEXIÓN, CONECTADORES Y TERMINALES
39 12 13 00 : CUADROS, REGISTROS Y MENAJE PARA ELECTRICIDAD
39 12 11 00 : CENTROS DE CONTROL Y DISTRIBUCIÓN Y ACCESORIOS
39 11 18 00 : ACCESORIOS DE ILUMINACIÓN
39 11 16 00 : ILUMINACIÓN EXTERIOR Y ARTEFACTOS
39 11 15 00 : ILUMINACIÓN DE INTERIORES Y ARTEFACTOS
39 10 19 00 : BALASTOS DE LÁMPARAS Y TRANSFORMADORES DE LÁMPARAS
39 10 18 00 : COMPONENTES Y ACCESORIOS DE LÁMPARA
39 10 16 00 : LÁMPARAS Y BOMBILLAS
31 21 19 00 : APLICADORES DE PINTURA Y ACCESORIOS PARA PINTAR
31 21 17 00 : ACABADOS EN GENERAL
31 21 15 00 : PINTURAS Y TAPA POROS
31 20 16 00 : OTROS ADHESIVOS Y SELLADORES
31 20 15 00 : CINTA ADHESIVA
31 16 28 00 : FERRETERÍA EN GENERAL
31 16 22 00 : REMACHES
31 16 20 00 : CLAVOS
31 16 18 00 : ARANDELAS
31 16 17 00 : TUERCAS
31 16 16 00 : PERNOS
31 16 15 00 : TORNILLOS
31 15 21 00 : CORDONES
31 15 20 00 : CABLE DE SEGURIDAD
31 15 19 00 : CORREAS
31 15 15 00 : CUERDAS
30 18 18 00 : CABEZAS, CHORROS Y PARTES Y ACCESORIOS DE GRIFOS Y DUCHAS
30 18 17 00 : GRIFOS
30 18 16 00 : INSTALACIONES RESIDENCIALES NO SANITARIAS
30 18 15 00 : PORCELANA SANITARIA
30 15 21 00 : SUPERFICIE
30 15 18 00 : MATERIALES PARA REVESTIMIENTO DE PAREDES Y EXTERIOR
30 15 16 00 : ACCESORIOS PARA TEJADOS
30 15 15 00 : MATERIAL PARA TEJADOS Y TECHOS
30 13 17 00 : AZULEJOS Y BALDOSAS
30 13 16 00 : LADRILLOS
30 13 15 00 : BLOQUES
30 11 19 00 : ELEMENTOS PARA REFORZAR CONCRETO
30 11 18 00 : AGREGADOS



CERTIFICADO DE INSCRIPCIÓN Y CLASIFICACIÓN EN EL REGISTRO DE PROPONENTES

Fecha expedición: 20/09/2023 - 09:05:18
Recibo No. S000817667, Valor 62000

CÓDIGO DE VERIFICACIÓN zqFhsVSD2M

Verifique el contenido y confiabilidad de este certificado, ingresando a https://sl.confeccomercios.co/visa/plantilla/cv.php?empresa=38 y digite el respectivo código, para que visualice la imagen generada al momento de su expedición. La verificación se puede realizar de manera ilimitada, durante 60 días calendario contados a partir de la fecha de su expedición.

- 30 11 16 00 : CEMENTO Y CAL
30 11 15 00 : CONCRETO Y MORTEROS
30 10 36 00 : PRODUCTOS ESTRUCTURALES
30 10 32 00 : ENREJADO
30 10 28 00 : PILOTAJE
30 10 24 00 : VARILLAS
30 10 23 00 : PERFILES
30 10 18 00 : CONDUCTOS
30 10 17 00 : VIGAS
30 10 15 00 : ÁNGULOS
80 14 18 00 : SERVICIOS DE CORREO
95 10 15 00 : LOTES RESIDENCIALES
94 12 17 00 : CLUBES DE AFICIONADOS
95 12 27 00 : EDIFICIOS Y ESTRUCTURAS DE DEFENSA
39 12 19 00 : DISPOSITIVOS Y ACCESORIOS DE SEGURIDAD ELÉCTRICA
30 17 17 00 : PRODUCTOS DE CRISTAL
20 15 19 00 : MATERIALES Y PRODUCTOS PARA ACABADOS
72 14 11 00 : SERVICIOS DE CONSTRUCCIÓN Y REVESTIMIENTO Y PAVIMENTACIÓN DE INFRAEST...
72 15 14 00 : SERVICIOS DE CONSTRUCCIÓN DE RECURRIMIENTOS DE MUROS
72 15 22 00 : SERVICIOS DE BALDOSAS TERRAZO Y MÁRMOL Y MOSAICOS
72 15 35 00 : SERVICIOS DE LIMPIEZA ESTRUCTURAL EXTERNA
72 15 40 00 : SERVICIOS DE EDIFICIOS ESPECIALIZADOS Y COMERCIOS
72 12 14 00 : SERVICIOS DE CONSTRUCCIÓN DE EDIFICIOS PÚBLICOS ESPECIALIZADOS
76 12 16 00 : DISPOSICIÓN DE DESECHOS NO PELIGROSOS
95 12 15 00 : EDIFICIOS Y ESTRUCTURAS COMERCIALES Y DE ENTRETENIMIENTO
72 11 11 00 : SERVICIOS DE CONSTRUCCION DE UNIDADES MULTIFAMILIARES
40 15 15 00 : BOMBAS
31 21 16 00 : ADITIVOS PARA PINTURAS
31 16 23 00 : FERRETERÍA DE MONTAJE
30 26 47 00 : ALAMBRE DE ACERO INOXIDABLE
30 26 46 00 : LÁMINAS DE ACERO INOXIDABLE
30 17 20 00 : PUERTAS
30 17 19 00 : MARCOS DE VENTANAS
30 17 16 00 : VENTANAS
30 17 15 00 : PUERTAS
30 15 17 00 : CANALONES DE TEJADO Y ACCESORIOS
27 11 29 00 : HERRAMIENTAS DISPENSADORAS
27 11 22 00 : HERRAMIENTAS DE ALBAÑILERÍA Y CONCRETO
27 11 21 00 : HERRAMIENTAS DE SUJECCIÓN Y FIJACIÓN
27 11 18 00 : HERRAMIENTAS DE MEDIDA Y BOCETAJE
27 11 17 00 : LLAVES INGLESAS Y GUÍAS
27 11 16 00 : HERRAMIENTAS DE PERFILAR



CERTIFICADO DE INSCRIPCIÓN Y CLASIFICACIÓN EN EL REGISTRO DE PROPONENTES

Fecha expedición: 20/09/2023 - 09:05:18
Recibo No. S000817667, Valor 62000

CÓDIGO DE VERIFICACIÓN zqFhsVSD2M

Verifique el contenido y confiabilidad de este certificado, ingresando a https://sl.confeccomercios.co/visa/plantilla/cv.php?empresa=38 y digite el respectivo código, para que visualice la imagen generada al momento de su expedición. La verificación se puede realizar de manera ilimitada, durante 60 días calendario contados a partir de la fecha de su expedición.

- 27 11 15 00 : HERRAMIENTAS DE CORTE Y ENGANZADO Y PUNZONES
24 11 18 00 : TANQUES Y CILINDROS Y SUS ACCESORIOS
11 11 17 00 : AREIA
11 11 16 00 : PIEDRA
31 16 25 00 : SOFORTES Y FUNTALES
31 16 21 00 : ANCLAS
31 16 19 00 : MUELLES
31 15 22 00 : ALAMBRES NO ELÉCTRICOS DE HIERRO Y ACERO
31 15 18 00 : ALAMBRE MECÁNICO
30 10 39 00 : EJES
30 10 37 00 : TRENZA
30 10 35 00 : AYUA DE PANAL
30 10 31 00 : RIELES
30 10 29 00 : FILARES
30 10 22 00 : PLANCHA
30 10 20 00 : HOJA
30 19 15 00 : ESCALERAS Y ANDAMIOS
30 19 16 00 : ESCALERAS Y ACCESORIOS DE ANDAMIAGE
30 19 17 00 : COBERTIZOS Y REMOLQUES DE CONSTRUCCIÓN
95 10 16 00 : LOTES COMERCIALES
95 10 18 00 : LOTES DE TERRENOS GUBERNAMENTALES
95 10 19 00 : TIERRAS AGRÍCOLAS
95 10 17 00 : LOTES INDUSTRIALES
81 10 16 00 : INGENIERIA MECÁNICA
81 10 22 00 : INGENIERIA DE TRANSPORTE

*** EXPERIENCIA No. 268 :
NÚMERO CONSECUTIVO DEL CONTRATO: 273
CONTRATO CELEBRADO POR : 1 - EL PROPONENTE
NOMBRE DEL CONTRATISTA : CALING LIMITADA
NOMBRE DEL CONTRATANTE : MUNICIPIO DE SIBACHOQUE
VALOR CONTRATADO EN SMMLV : 27,15

- SG FM CL PR - DESCRIPCIÓN
80 10 15 00 : SERVICIOS DE CONSULTORÍA DE NEGOCIOS Y ADMINISTRACIÓN CORPORATIVA
80 10 16 00 : GERENCIA DE PROYECTOS
81 10 15 00 : INGENIERIA CIVIL Y ARQUITECTURA
83 10 15 00 : SERVICIOS DE ACUEDUCTO Y ALCANTARILLADO
81 11 15 00 : INGENIERIA DE SOFTWARE O HARDWARE
80 11 16 00 : SERVICIOS DE PERSONAL TEMPORAL
72 10 33 00 : SERVICIOS DE MANTENIMIENTO Y REPARACIÓN DE INFRAESTRUCTURA
92 12 16 00 : SERVICIOS DE DETECTIVES



CERTIFICADO DE INSCRIPCIÓN Y CLASIFICACIÓN EN EL REGISTRO DE PROPONENTES

Fecha expedición: 20/09/2023 - 09:05:18
Recibo No. S000817667, Valor 62000

CÓDIGO DE VERIFICACIÓN zqFhsVSD2M

Verifique el contenido y confiabilidad de este certificado, ingresando a https://sl.confeccomercios.co/visa/plantilla/cv.php?empresa=38 y digite el respectivo código, para que visualice la imagen generada al momento de su expedición. La verificación se puede realizar de manera ilimitada, durante 60 días calendario contados a partir de la fecha de su expedición.

*** EXPERIENCIA No. 269 :
NÚMERO CONSECUTIVO DEL CONTRATO: 274
CONTRATO CELEBRADO POR : 1 - EL PROPONENTE
NOMBRE DEL CONTRATISTA : CALING LIMITADA
NOMBRE DEL CONTRATANTE : MUNICIPIO DE UMBITA
VALOR CONTRATADO EN SMMLV : 79,69

- SG FM CL PR - DESCRIPCIÓN
95 12 18 00 : EDIFICIOS Y ESTRUCTURAS UTILITARIOS
72 15 15 00 : SERVICIOS DE SISTEMAS ELÉCTRICOS
72 15 28 00 : SERVICIOS DE PERFORACIÓN DE POZOS DE AGUA
81 10 15 00 : INGENIERIA CIVIL Y ARQUITECTURA
72 10 29 00 : SERVICIOS DE MANTENIMIENTO Y REPARACIÓN DE INSTALACIONES
71 12 26 00 : SERVICIOS DE TERMINACIÓN DEL POZO
71 12 27 00 : SERVICIOS DE MANTENIMIENTO DEL POZO
71 12 25 00 : SERVICIOS DE CONTROL DE GAS O AGUA
71 12 20 00 : SERVICIOS DE PERFORACIÓN DE POZO
72 11 11 00 : SERVICIOS DE CONSTRUCCIÓN DE UNIDADES MULTIFAMILIARES
72 15 11 00 : SERVICIOS DE CONSTRUCCIÓN DE PLOMERÍA
40 15 15 00 : BOMBAS
72 11 10 00 : SERVICIOS DE CONSTRUCCIÓN DE UNIDADES UNIFAMILIARES
72 15 40 00 : SERVICIOS DE EDIFICIOS ESPECIALIZADOS Y COMERCIOS
83 10 15 00 : SERVICIOS DE ACUEDUCTO Y ALCANTARILLADO
72 10 15 00 : SERVICIOS DE APOYO PARA LA CONSTRUCCIÓN
71 10 17 00 : EXTRACCIÓN
71 11 20 00 : SERVICIOS DE REGISTRAR HOYO ENCERRADO DE POZOS
71 11 21 00 : SERVICIOS DE REGISTRAR POZO DE PERFORACIÓN ABIERTA
71 12 30 00 : SERVICIOS INTEGRADOS
72 14 12 00 : SERVICIOS DE CONSTRUCCIÓN MARINA
71 12 19 00 : SERVICIOS DE FLUIDO BARRENO HACIA ABAJO
71 16 14 00 : SERVICIOS DE MANEJO DE PROYECTOS DEL CAMPO PETROLERO
71 14 10 00 : SERVICIOS DE EMERGENCIA DE CONTROL DEL POZO
20 11 15 00 : EQUIPO DE EXPLORACIÓN Y PERFORACIÓN
20 11 16 00 : MAQUINARIA DE PERFORACIÓN Y EXPLOTACIÓN
20 11 17 00 : ACCESORIOS DE PERFORACIÓN Y EXPLOTACIÓN
72 15 44 00 : SERVICIOS DE MANTENIMIENTO Y FABRICACIÓN DE ACCESORIOS PARA TUBERIAS
71 12 16 00 : SERVICIOS DE PERFORACION DEL POZO PETROLERO
95 12 25 00 : EDIFICIOS Y ESTRUCTURAS AGRÍCOLAS Y DE CULTIVOS Y PESCA
20 10 15 00 : EQUIPO DE CORTE
70 17 17 00 : RIEGO

*** EXPERIENCIA No. 270 :



CERTIFICADO DE INSCRIPCIÓN Y CLASIFICACIÓN EN EL REGISTRO DE PROPONENTES

Fecha expedición: 20/09/2023 - 09:05:18
Recibo No. S000817667, Valor 62000

CÓDIGO DE VERIFICACIÓN zqFhaVSD2M

Verifique el contenido y confiabilidad de este certificado, ingresando a https://si.comerciamas.co/verifica/planilla/cv.php?empresa=38 y digite el respectivo código, para que visualice la imagen generada al momento de su expedición. La verificación se puede realizar de manera limitada, durante 60 días calendario contados a partir de la fecha de su expedición.

NÚMERO CONSECUTIVO DEL CONTRATO: 275
CONTRATO CELEBRADO POR: 3 - CONSORCIO O UNIÓN TEMPORAL
NOMBRE DEL CONTRATISTA: CONSORCIO VIANI
NOMBRE DEL CONTRATANTE: MUNICIPIO DE CRIQUEZA
VALOR CONTRATADO EN SMMLV: 2396,86
PORCENTAJE DE PARTICIPACIÓN EN EL VALOR EJECUTADO EN CASO DE CONSORCIOS Y UNIONES TEMPORALES: 50%

- SG FM CL PR - DESCRIPCIÓN
95 10 16 00 : LOTES COMERCIALES
95 10 18 00 : LOTES DE TERRENOS GUBERNAMENTALES
95 12 17 00 : EDIFICIOS Y ESTRUCTURAS PÚBLICOS
95 12 23 00 : EDIFICIOS Y ESTRUCTURAS DE SALUD Y DEPORTIVAS
72 10 29 00 : SERVICIOS DE MANTENIMIENTO Y REPARACIÓN DE INSTALACIONES
72 10 33 00 : SERVICIOS DE MANTENIMIENTO Y REPARACIÓN DE INFRAESTRUCTURA
81 10 15 00 : INGENIERIA CIVIL Y ARQUITECTURA
72 14 11 00 : SERVICIOS DE CONSTRUCCIÓN Y REVESTIMIENTO Y PAVIMENTACIÓN DE INFRAEST...
72 14 12 00 : SERVICIOS DE CONSTRUCCION MARINA
70 11 17 00 : PARQUES, JARDINES Y HUERTOS
95 11 16 00 : VÍAS DE TRÁFICO ABIERTO
95 12 16 00 : EDIFICIOS Y ESTRUCTURAS DE TRANSPORTE
72 10 15 00 : SERVICIOS DE APOYO PARA LA CONSTRUCCIÓN
72 15 27 00 : SERVICIOS DE INSTALACIÓN Y REPARACION DE CONCRETO
72 12 11 00 : SERVICIOS DE CONSTRUCCION DE EDIFICIOS COMERCIALES Y DE OFICINA
81 10 22 00 : INGENIERIA DE TRANSPORTE
95 11 15 00 : VÍAS DE TRÁFICO LIMITADO
95 14 16 00 : EDIFICIOS Y ESTRUCTURAS PREFABRICADOS RESIDENCIALES
81 14 16 00 : MANEJO DE CADENA DE SUMINISTROS
81 14 15 00 : CONTROL DE CALIDAD
30 12 17 00 : MATERIALES DE CONSTRUCCIÓN DE CAMINOS Y CARRILERAS
14 16 00 : AGENCIAS DE CRÉDITO PERSONAL
11 16 00 : PIEDRA
11 17 00 : ARENA
11 15 00 : BARRO Y TIERRA
42 24 15 00 : SUMINISTROS DE VACIADO DE ESCAYOLA Y TABILLAS
49 24 15 00 : EQUIPO DE PARQUES INFANTILES
95 10 15 00 : LOTES RESIDENCIALES
95 12 18 00 : EDIFICIOS Y ESTRUCTURAS UTILITARIOS
95 12 19 00 : EDIFICIOS Y ESTRUCTURAS EDUCACIONALES Y DE ADMINISTRACIÓN
95 12 20 00 : EDIFICIOS Y ESTRUCTURAS HOSPITALARIAS
95 12 21 00 : EDIFICIOS Y ESTRUCTURAS DE ACOMODACIONES
95 12 24 00 : EDIFICIOS Y ESTRUCTURAS INDUSTRIALES



CERTIFICADO DE INSCRIPCIÓN Y CLASIFICACIÓN EN EL REGISTRO DE PROPONENTES

Fecha expedición: 20/09/2023 - 09:05:18
Recibo No. S000817667, Valor 62000

CÓDIGO DE VERIFICACIÓN zqFhaVSD2M

Verifique el contenido y confiabilidad de este certificado, ingresando a https://si.comerciamas.co/verifica/planilla/cv.php?empresa=38 y digite el respectivo código, para que visualice la imagen generada al momento de su expedición. La verificación se puede realizar de manera limitada, durante 60 días calendario contados a partir de la fecha de su expedición.

- 95 12 25 00 : EDIFICIOS Y ESTRUCTURAS AGRÍCOLAS Y DE CULTIVOS Y PESCA
95 12 26 00 : EDIFICIOS Y ESTRUCTURAS RELIGIOSAS
95 12 27 00 : EDIFICIOS Y ESTRUCTURAS DE DEFENSA
95 13 16 00 : EDIFICIOS Y ESTRUCTURAS COMERCIALES E INDUSTRIALES PORTÁTILES
95 14 18 00 : EDIFICIOS Y ESTRUCTURAS PREFABRICADOS DE EMERGENCIA Y ALIVIO
70 13 15 00 : PROTECCIÓN DEL TERRENO Y DEL SUELO
70 13 16 00 : PREPARACIÓN DEL TERRENO Y DEL SUELO
70 13 17 00 : GESTIÓN DEL TERRENO Y DEL SUELO
72 10 31 00 : INSTALACIÓN Y REPARACIÓN DE SERVICIOS DE BANDAS TRANSPORTADORAS
72 12 15 00 : SERVICIOS DE CONSTRUCCIÓN DE PLANTAS INDUSTRIALES
72 14 15 00 : SERVICIOS DE PREPARACIÓN DE TIERRAS
72 14 13 00 : SERVICIO DE CONSTRUCCION DE FACILIDADES ATLÉTICAS Y RECREATIVAS
72 14 14 00 : SERVICIOS DE CONSTRUCCIÓN Y REPARACIÓN DE FACILIDADES DE DETENCIÓN
72 14 16 00 : SERVICIOS DE CONSTRUCCIÓN DE SISTEMAS DE TRÁNSITO MASIVO
72 14 17 00 : SERVICIOS DE ALQUILER O ARRENDAMIENTO DE EQUIPO Y MAQUINARIA DE CONSTRU...
72 15 13 00 : SERVICIOS DE PINTURA E INSTALACIÓN DE PAPEL DE COLGADURA
72 15 19 00 : SERVICIOS DE MANTENIMIENTO Y MAESTRÍA
72 15 25 00 : SERVICIOS DE INSTALACIÓN DE PISOS
72 15 35 00 : SERVICIOS DE LIMPIEZA ESTRUCTURAL EXTERNA
72 15 39 00 : SERVICIO DE PREPARACIÓN DE OBRAS DE CONSTRUCCIÓN
72 15 45 00 : SERVICIOS DE MANTENIMIENTO E INSTALACIÓN DE EQUIPO PESADO
72 15 24 00 : SERVICIOS DE MONTAJE E INSTALACIÓN DE VENTANAS Y PUERTAS
72 15 44 00 : SERVICIOS DE MANTENIMIENTO Y FABRICACIÓN DE ACCESORIOS PARA TUBERÍAS
73 19 10 00 : SERVICIOS DE MAQUINADO
73 18 19 00 : SERVICIOS DE SOLDADURA
73 15 17 00 : TRATAMIENTO DE MATERIALES
73 15 18 00 : SERVICIOS DE CONVERSIÓN
77 10 15 00 : EVALUACIÓN DE IMPACTO AMBIENTAL
77 10 16 00 : PLANEACIÓN AMBIENTAL
77 10 17 00 : SERVICIOS DE ASESORIA AMBIENTAL
77 10 18 00 : AUDITORIA AMBIENTAL
77 10 19 00 : SERVICIOS DE INVESTIGACIÓN DE CONTAMINACIÓN
77 10 20 00 : SERVICIOS DE REPORTE AMBIENTAL
77 11 15 00 : SERVICIOS DE SEGURIDAD AMBIENTAL
77 11 16 00 : REHABILITACIÓN AMBIENTAL
77 12 15 00 : CONTAMINACIÓN DEL AIRE
77 12 16 00 : CONTAMINACIÓN DEL SUELO
77 12 17 00 : CONTAMINACIÓN DEL AGUA
78 10 18 00 : TRANSPORTE DE CARGA POR CARRETERA
78 10 21 00 : SERVICIOS DE OLEODUCTOS
78 14 19 00 : SERVICIOS DE ALQUILER DE CONTENEDORES DE TRANSPORTE
30 10 16 00 : GERENCIA DE PROYECTOS



CERTIFICADO DE INSCRIPCIÓN Y CLASIFICACIÓN EN EL REGISTRO DE PROPONENTES

Fecha expedición: 20/09/2023 - 09:05:18
Recibo No. S000817667, Valor 62000

CÓDIGO DE VERIFICACIÓN zqFhaVSD2M

Verifique el contenido y confiabilidad de este certificado, ingresando a https://si.comerciamas.co/verifica/planilla/cv.php?empresa=38 y digite el respectivo código, para que visualice la imagen generada al momento de su expedición. La verificación se puede realizar de manera limitada, durante 60 días calendario contados a partir de la fecha de su expedición.

- 80 10 17 00 : GERENCIA INDUSTRIAL
80 11 17 00 : RECLUTAMIENTO DE PERSONAL
81 10 16 00 : INGENIERIA MECÁNICA
0 25 00 : SERVICIOS DE PERMISOS
0 26 00 : SERVICIOS DE MUESTREO
10 27 00 : SERVICIOS DE DISEÑO E INGENIERIA DE SISTEMAS INSTRUMENTADOS DE CONTROL
81 12 15 00 : ANALISIS ECONOMICO
81 15 16 00 : CARTOGRAFIA
81 15 17 00 : GEOLOGIA
81 15 18 00 : OCEANOGRAFIA E HIDROLOGIA
81 15 19 00 : GEOFISICA
46 18 15 00 : ROPA DE SEGURIDAD
46 18 16 00 : CALZADO DE PROTECCIÓN
46 18 18 00 : PROTECCION Y ACCESORIOS PARA LA VISIÓN
46 18 19 00 : PROTECTORES AUDITIVOS
46 18 20 00 : PROTECCIÓN DE LA RESPIRACION
46 18 21 00 : EQUIPO Y SUMINISTROS ANTIESTÁTICOS
46 18 22 00 : EQUIPO DE APOYO ERGONOMICO
46 18 23 00 : PROTECCIÓN ANTI CAÍDA Y EQUIPO DE RESCATE
46 18 24 00 : EQUIPO DE LIMPIEZA DE SEGURIDAD Y MATERIALES DE DESCONTAMINACION
30 10 25 00 : ARMAS O DISPOSITIVOS DE SEGURIDAD PERSONAL
30 10 29 00 : PILARES
30 10 31 00 : RIELES
30 10 39 00 : EJES
30 11 15 00 : CONCRETO Y MORTEROS
30 11 16 00 : CEMENTO Y CAL
30 11 18 00 : AGREGADOS
30 11 19 00 : ELEMENTOS PARA REFORZAR CONCRETO
30 12 15 00 : DERIVADOS BITUMINOSOS
30 12 16 00 : ASFALTOS
30 12 18 00 : MATERIALES DE ARQUITECTURA PAISAJISTICA
30 13 17 00 : AZULEJOS Y BALDOSAS
30 13 16 00 : LAURILLOS
30 14 15 00 : AISLAMIENTO TÉRMICO
30 14 16 00 : AISLAMIENTO ESPECIAL
30 14 17 00 : CAPAS DE SELLAMIENTO DE AISLAMIENTO
41 10 15 00 : EQUIPO Y SUMINISTROS PARA LA MEZCLA, LA DISPERSIÓN Y LA HOMOGENEIZACIÓN...
41 10 36 00 : EQUIPO Y SUMINISTROS PARA LA MEZCLA Y LA AGITACIÓN POR SUCUBIDA O VARI...
41 10 39 00 : CENTRIFUGADORAS DE LABORATORIO Y ACCESORIOS
41 10 42 00 : EQUIPO Y SUMINISTROS DE PURIFICACIÓN DE AGUA PARA LABORATORIO
41 11 15 00 : INSTRUMENTOS DE MEDICIÓN DEL PESO
41 11 16 00 : INSTRUMENTOS DE MEDIDA DE LONGITUD, ESPESOR O DISTANCIA



CERTIFICADO DE INSCRIPCIÓN Y CLASIFICACIÓN EN EL REGISTRO DE PROPONENTES

Fecha expedición: 20/09/2023 - 09:05:18
Recibo No. S000817667, Valor 62000

CÓDIGO DE VERIFICACIÓN zqFhaVSD2M

Verifique el contenido y confiabilidad de este certificado, ingresando a https://si.comerciamas.co/verifica/planilla/cv.php?empresa=38 y digite el respectivo código, para que visualice la imagen generada al momento de su expedición. La verificación se puede realizar de manera limitada, durante 60 días calendario contados a partir de la fecha de su expedición.

- 41 11 17 00 : INSTRUMENTOS Y ACCESORIOS DE VISIÓN Y OBSERVACIÓN
41 11 18 00 : EQUIPO DE EXAMEN NO DESTRUCTIVO
41 11 19 00 : INSTRUMENTOS INDICADORES Y DE REGISTRO
41 11 21 00 : TRANSDUCTORES
41 11 22 00 : INSTRUMENTOS DE MEDIDA DE TEMPERATURA Y CALOR
41 11 23 00 : INSTRUMENTOS DE MEDICIÓN DE LA HUMEDAD
41 11 24 00 : INSTRUMENTOS DE MEDIDA Y CONTROL DE LA PRESIÓN
41 11 28 00 : EQUIPO E INSTRUMENTOS RELACIONADOS CON EL TRANSPORTE
41 11 41 00 : INSTRUMENTOS SIMULÓGICOS
41 11 43 00 : INSTRUMENTOS HIDROLÓGICOS
42 12 15 00 : EQUIPO VETERINARIO
42 12 17 00 : MOBILIARIO CLÍNICO VETERINARIO
40 17 15 00 : TUBOS Y TUBERIAS COMERCIALES
40 18 30 00 : TUBERIAS DE CAUCHO Y PLÁSTICO
22 10 15 00 : MAQUINARIA PARA TRABAJO DE DESMONTE
22 10 16 00 : EQUIPO DE PAVIMENTACIÓN
22 10 17 00 : COMPONENTES DE EQUIPO PESADO
22 10 18 00 : GRÚAS DE ELEVACIÓN
22 10 20 00 : EQUIPO Y MAQUINARIA DE DEMOLICIÓN DE EDIFICIOS
24 14 15 00 : SUMINISTROS PARA SEGURIDAD Y PROTECCIÓN
24 11 18 00 : TANQUES Y CILINDROS Y SUS ACCESORIOS
25 10 16 00 : VEHICULOS DE TRANSPORTE DE PRODUCTOS Y MATERIALES
25 12 17 00 : EQUIPO Y SISTEMAS DE APOYO FERROVIARIO
27 11 15 00 : HERRAMIENTAS DE CORTE Y ENGARGAZO Y FUNZONES
27 11 16 00 : HERRAMIENTAS DE PERFILAR
27 11 17 00 : LLAVES INGLESAS Y GUÍAS
27 11 18 00 : HERRAMIENTAS DE MEDIDA Y BOCETAJE
27 11 20 00 : HERRAMIENTAS MANUALES DE JARUNERIA, AGRICULTURA Y FORESTACIÓN
27 11 21 00 : HERRAMIENTAS DE SUJECIÓN Y FIJACIÓN
27 11 22 00 : HERRAMIENTAS DE ALBAÑILERIA Y CONCRETO
27 11 23 00 : HERRAMIENTAS DE MARCAR
27 11 24 00 : HERRAMIENTAS DE INSERCIÓN Y AJUSTE
27 11 25 00 : HERRAMIENTAS PARA APALANCAR Y CURVAR
27 11 26 00 : HERRAMIENTAS PARA PRECINTAR
27 11 27 00 : HERRAMIENTAS MECÁNICAS
27 11 28 00 : CONEXIONES DE HERRAMIENTAS Y ACCESORIOS
27 11 29 00 : HERRAMIENTAS DISPENSADORAS
27 11 30 00 : CEPILLOS
27 11 31 00 : HERRAMIENTAS DE ARRASTRE
27 11 32 00 : JUEGOS DE HERRAMIENTAS
27 11 33 00 : HERRAMIENTAS MANUALES DE PRECISIÓN
27 13 15 00 : HERRAMIENTAS NEUMÁTICAS



CERTIFICADO DE INSCRIPCIÓN Y CLASIFICACIÓN EN EL REGISTRO DE PROPONENTES

Fecha expedición: 20/09/2023 - 09:05:18
Recibo No. S000817667, Valor 62000

CÓDIGO DE VERIFICACIÓN zqFnaVSD2M

Verifique el contenido y confiabilidad de este certificado, ingresando a https://si.comerciamas.co/visa/plantilla/cv.php?empresa=38 y digite el respectivo código, para que visualice la imagen generada al momento de su expedición. La verificación se puede realizar de manera limitada, durante 60 días calendario contados a partir de la fecha de su expedición.

- 27 13 17 00 : CILINDROS NEUMÁTICOS Y COMPONENTES
11 11 18 00 : ARCILLAS
30 17 17 00 : PRODUCTOS DE CRISTAL
31 21 15 00 : PINTURAS Y TAPA POROS
31 21 16 00 : ADITIVOS PARA PINTURAS
31 21 18 00 : DISOLVENTES Y DILUYENTES PARA PINTURAS
31 21 19 00 : APLICADORES DE PINTURA Y ACCESORIOS PARA PINTAR
12 16 25 00 : ROMPEDORES DE EMULSIÓN
11 10 15 00 : MINERALES
92 10 15 00 : SERVICIOS DE POLICÍA
92 10 16 00 : SERVICIOS DE BOMBEROS
92 10 17 00 : SISTEMAS DE CÁRTELES Y PRISIONES
92 10 18 00 : SISTEMAS JUDICIALES
92 10 19 00 : SERVICIOS DE RESCATE
39 11 16 00 : ILUMINACIÓN EXTERIOR Y ARTEFACTOS
78 14 15 00 : SERVICIOS DE ORGANIZACIÓN DE TRANSPORTES
30 12 19 00 : MATERIALES PARA ESTABILIZACIÓN Y REFUERZO DE SUELOS
30 10 36 00 : PRODUCTOS ESTRUCTURALES
24 10 15 00 : CAMIONES INDUSTRIALES
46 16 15 00 : CONTROL DE TRÁFICO
40 17 16 00 : TUBOS Y TUBERÍAS INDUSTRIALES
40 17 17 00 : ADAPTADORES DE TUBOS
40 17 21 00 : COLOS PARA TUBOS
40 17 24 00 : TAPAS PARA TUBOS
40 17 25 00 : CONECTORES DE TUBOS
40 17 26 00 : ACOPLERES DE TUBOS
40 17 28 00 : COLOS DE TUBOS
41 11 39 00 : EQUIPO PARA MEDICIÓN DE SUELOS
41 11 40 00 : EQUIPO DE MEDIDA DE ROCAS Y ESTRATOS
72 15 29 00 : SERVICIOS DE MONTAJE DE ACERO ESTRUCTURAL
30 10 24 00 : VARILLAS
93 14 20 00 : DESARROLLO URBANO
70 17 18 00 : SERVICIOS DE DRENAJE
93 14 19 00 : DESARROLLO RURAL
30 10 15 00 : ANGULOS
30 10 17 00 : VIGAS
30 10 18 00 : CONDUCTOS
30 16 17 00 : SUELOS
55 12 17 00 : SEÑALIZACIÓN
12 16 49 00 : AGENTES DE IMPERMEABILIZACIÓN
40 10 17 00 : ENFRIAMIENTO
22 10 19 00 : MAQUINARIA Y ACCESORIOS DE CONSTRUCCIÓN DE EDIFICIOS



CERTIFICADO DE INSCRIPCIÓN Y CLASIFICACIÓN EN EL REGISTRO DE PROPONENTES

Fecha expedición: 20/09/2023 - 09:05:18
Recibo No. S000817667, Valor 62000

CÓDIGO DE VERIFICACIÓN zqFnaVSD2M

Verifique el contenido y confiabilidad de este certificado, ingresando a https://si.comerciamas.co/visa/plantilla/cv.php?empresa=38 y digite el respectivo código, para que visualice la imagen generada al momento de su expedición. La verificación se puede realizar de manera limitada, durante 60 días calendario contados a partir de la fecha de su expedición.

- 73 12 18 00 : SERVICIOS DE INDUSTRIA DE PRODUCTOS DE MINERALES NO METÁLICOS
40 14 16 00 : VALVULAS
40 14 17 00 : MATERIAL DE FERRETERIA Y ACCESORIOS
40 14 19 00 : CONDUCTOS
40 14 20 00 : MANGUERAS
72 15 11 00 : SERVICIOS DE CONSTRUCCIÓN DE PLOMERÍA
72 12 13 00 : SERVICIOS DE CONSTRUCCIÓN DE TALLERES AUTOMOTRICES Y ESTACIONES DE SER...
72 15 36 00 : SERVICIOS DE TERMINADO INTERIOR, DOTACIÓN Y REMODELACIÓN
27 11 19 00 : HERRAMIENTAS GRUESAS Y DE ACABADO
72 14 10 00 : SERVICIOS DE CONSTRUCCION DE AUTOPISTAS Y CARRETERAS
30 10 22 00 : PLANCHA
30 10 25 00 : PILOTAJE
31 12 17 00 : PIEZAS FUNDIDAS CENTRIFUGAS MECANIZADAS
51 37 11 00 : LADRILLOS REFRACTARIOS

*** EXPERIENCIA No. 271 :

NÚMERO CONSECUTIVO DEL CONTRATO: 276

CONTRATO CELEBRADO POR : 1 - EL PROPONENTE

NOMBRE DEL CONTRATISTA : CALING LIMITADA

NOMBRE DEL CONTRATANTE : GOBERNACIÓN DE BOYACA - FONADE

VALOR CONTRATADO EN SMMLV : 428,39

SG FM CL FR - DESCRIPCIÓN

- 95 10 16 00 : LOTES COMERCIALES
95 10 18 00 : LOTES DE TERRENOS GUBERNAMENTALES
95 12 17 00 : EDIFICIOS Y ESTRUCTURAS PÚBLICOS
95 12 23 00 : EDIFICIOS Y ESTRUCTURAS DE SALUD Y DEPORTIVAS
72 10 29 00 : SERVICIOS DE MANTENIMIENTO Y REPARACIÓN DE INSTALACIONES
72 10 33 00 : SERVICIOS DE MANTENIMIENTO Y REPARACIÓN DE INFRAESTRUCTURA
81 10 15 00 : INGENIERÍA CIVIL Y ARQUITECTURA
72 14 11 00 : SERVICIOS DE CONSTRUCCION Y REVESTIMIENTO Y PAVIMENTACIÓN DE INFRAEST...
72 14 12 00 : SERVICIOS DE CONSTRUCCION MARINA
70 11 17 00 : PARQUES, JARDINES Y HUERTOS
95 11 16 00 : VÍAS DE TRÁFICO ABIERTO
95 12 16 00 : EDIFICIOS Y ESTRUCTURAS DE TRANSPORTE
72 10 15 00 : SERVICIOS DE APOYO PARA LA CONSTRUCCIÓN
72 15 27 00 : SERVICIOS DE INSTALACIÓN Y REPARACIÓN DE CONCRETO
72 12 11 00 : SERVICIOS DE CONSTRUCCIÓN DE EDIFICIOS COMERCIALES Y DE OFICINA
81 10 22 00 : INGENIERÍA DE TRANSPORTE
95 11 15 00 : VÍAS DE TRÁFICO LIMITADO
95 14 16 00 : EDIFICIOS Y ESTRUCTURAS PREFABRICADOS RESIDENCIALES
81 14 16 00 : MANEJO DE CADENA DE SUMINISTROS



CERTIFICADO DE INSCRIPCIÓN Y CLASIFICACIÓN EN EL REGISTRO DE PROPONENTES

Fecha expedición: 20/09/2023 - 09:05:18
Recibo No. S000817667, Valor 62000

CÓDIGO DE VERIFICACIÓN zqFnaVSD2M

Verifique el contenido y confiabilidad de este certificado, ingresando a https://si.comerciamas.co/visa/plantilla/cv.php?empresa=38 y digite el respectivo código, para que visualice la imagen generada al momento de su expedición. La verificación se puede realizar de manera limitada, durante 60 días calendario contados a partir de la fecha de su expedición.

- 81 14 15 00 : CONTROL DE CALIDAD
30 12 17 00 : MATERIALES DE CONSTRUCCIÓN DE CAMINOS Y CARRILERAS
84 14 16 00 : AGENCIAS DE CRÉDITO PERSONAL
11 11 16 00 : PIEDRA
11 11 17 00 : ARENA
11 11 15 00 : BARRO Y TIERRA
42 24 15 00 : SUMINISTROS DE VACIADO DE ESCAYOLA Y TABLILLAS
49 24 15 00 : EQUIPO DE PARQUES INFANTILES
95 10 15 00 : LOTES RESIDENCIALES
95 12 18 00 : EDIFICIOS Y ESTRUCTURAS UTILITARIOS
95 12 19 00 : EDIFICIOS Y ESTRUCTURAS EDUCACIONALES Y DE ADMINISTRACIÓN
95 12 20 00 : EDIFICIOS Y ESTRUCTURAS HOSPITALARIAS
95 12 21 00 : EDIFICIOS Y ESTRUCTURAS DE ACOMODACIONES
95 12 24 00 : EDIFICIOS Y ESTRUCTURAS INDUSTRIALES
95 12 25 00 : EDIFICIOS Y ESTRUCTURAS AGRÍCOLAS Y DE CULTIVOS Y PESCA
95 12 26 00 : EDIFICIOS Y ESTRUCTURAS RELIGIOSAS
95 12 27 00 : EDIFICIOS Y ESTRUCTURAS DE DEFENSA
95 13 16 00 : EDIFICIOS Y ESTRUCTURAS COMERCIALES E INDUSTRIALES PORTÁTILES
95 14 18 00 : EDIFICIOS Y ESTRUCTURAS PREFABRICADOS DE EMERGENCIA Y ALIVIO
70 13 15 00 : PROTECCIÓN DEL TERRENO Y DEL SUELO
70 13 16 00 : PREPARACIÓN DEL TERRENO Y DEL SUELO
70 13 17 00 : GESTIÓN DEL TERRENO Y DEL SUELO
72 10 31 00 : INSTALACIÓN Y REPARACIÓN DE SERVICIOS DE BANDAS TRANSPORTADORAS
72 12 15 00 : SERVICIOS DE CONSTRUCCIÓN DE PLANTAS INDUSTRIALES
72 14 15 00 : SERVICIOS DE PREPARACIÓN DE TIERRAS
72 14 13 00 : SERVICIO DE CONSTRUCCIÓN DE FACILIDADES ATLÉTICAS Y RECREATIVAS
72 14 14 00 : SERVICIOS DE CONSTRUCCIÓN Y REPARACIÓN DE FACILIDADES DE DETECCIÓN
72 14 16 00 : SERVICIOS DE CONSTRUCCION DE SISTEMAS DE TRÁNSITO MASIVO
72 14 17 00 : SERVICIOS DE ALQUILER O ARRENDAMIENTO DE EQUIPO Y MAQUINARIA DE CONSTRU...
72 15 13 00 : SERVICIOS DE PINTURA E INSTALACIÓN DE PAPEL DE COLGADURA
72 15 19 00 : SERVICIOS DE ALBAÑILERÍA Y MAMPUESTERÍA
72 15 25 00 : SERVICIOS DE INSTALACIÓN DE PISOS
72 15 35 00 : SERVICIOS DE LIMPIEZA ESTRUCTURAL EXTERNA
72 15 39 00 : SERVICIO DE PREPARACIÓN DE OBRAS DE CONSTRUCCION
72 15 45 00 : SERVICIOS DE MANTENIMIENTO E INSTALACIÓN DE EQUIPO PESADO
72 15 24 00 : SERVICIOS DE MONTAJE E INSTALACIÓN DE VENTANAS Y PUERTAS
72 15 44 00 : SERVICIOS DE MANTENIMIENTO Y FABRICACIÓN DE ACCESORIOS PARA TUBERÍAS
73 18 10 00 : SERVICIOS DE MAQUINADO
73 18 19 00 : SERVICIOS DE SOLDADURA
73 15 17 00 : TRATAMIENTO DE MATERIALES
73 15 18 00 : SERVICIOS DE CONVERSION
77 10 15 00 : EVALUACIÓN DE IMPACTO AMBIENTAL



CERTIFICADO DE INSCRIPCIÓN Y CLASIFICACIÓN EN EL REGISTRO DE PROPONENTES

Fecha expedición: 20/09/2023 - 09:05:18
Recibo No. S000817667, Valor 62000

CÓDIGO DE VERIFICACIÓN zqFnaVSD2M

Verifique el contenido y confiabilidad de este certificado, ingresando a https://si.comerciamas.co/visa/plantilla/cv.php?empresa=38 y digite el respectivo código, para que visualice la imagen generada al momento de su expedición. La verificación se puede realizar de manera limitada, durante 60 días calendario contados a partir de la fecha de su expedición.

- 77 10 16 00 : PLANEACION AMBIENTAL
77 10 17 00 : SERVICIOS DE ASESORIA AMBIENTAL
77 10 18 00 : AUDITORIA AMBIENTAL
77 10 19 00 : SERVICIOS DE INVESTIGACIÓN DE CONTAMINACIÓN
77 10 20 00 : SERVICIOS DE REPORTE AMBIENTAL
77 11 15 00 : SERVICIOS DE SEGURIDAD AMBIENTAL
77 11 16 00 : REHABILITACIÓN AMBIENTAL
77 12 15 00 : CONTAMINACIÓN DEL AIRE
77 12 16 00 : CONTAMINACIÓN DEL SUELO
77 12 17 00 : CONTAMINACIÓN DEL AGUA
78 10 18 00 : TRANSPORTE DE CARGA POR CARRETERA
78 10 21 00 : SERVICIOS DE OLEODUCTOS
78 14 19 00 : SERVICIOS DE ALQUILER DE CONTENEDORES DE TRANSPORTE
80 10 16 00 : GERENCIA DE PROYECTOS
80 10 17 00 : GERENCIA INDUSTRIAL
80 11 17 00 : RECLUTAMIENTO DE PERSONAL
81 10 16 00 : INGENIERÍA MECÁNICA
81 10 25 00 : SERVICIOS DE PERMISOS
81 10 26 00 : SERVICIOS DE MUESTREO
81 10 27 00 : SERVICIOS DE DISEÑO E INGENIERÍA DE SISTEMAS INSTRUMENTADOS DE CONTROL
81 12 15 00 : ANALISIS ECONÓMICO
81 15 16 00 : CARTOGRAFÍA
81 15 17 00 : GEOLOGÍA
81 15 18 00 : OCEANOGRAFÍA E HIDROLOGÍA
81 15 19 00 : GEOFÍSICA
46 18 15 00 : ROPA DE SEGURIDAD
46 19 16 00 : CALZADO DE PROTECCIÓN
46 18 18 00 : PROTECCIÓN Y ACCESORIOS PARA LA VISIÓN
46 18 19 00 : PROTECTORES AUDITIVOS
46 18 20 00 : PROTECCION DE LA RESPIRACION
46 18 21 00 : EQUIPO Y SUMINISTROS ANTIESTÁTICOS
46 18 22 00 : EQUIPO DE APOYO ERGONÓMICO
46 18 23 00 : PROTECCIÓN ANTI CAÍDA Y EQUIPO DE RESCATE
46 18 24 00 : EQUIPO DE LIMPIEZA DE SEGURIDAD Y MATERIALES DE DESCONTAMINACIÓN
46 18 25 00 : ARMAS O DISPOSITIVOS DE SEGURIDAD PERSONAL
30 10 29 00 : PILARES
30 10 31 00 : RIELES
30 10 39 00 : EJES
30 11 15 00 : CONCRETO Y MORTEROS
30 11 16 00 : CEMENTO Y CAL
30 11 18 00 : AGREGADOS
30 11 19 00 : ELEMENTOS PARA REFORZAR CONCRETO



CERTIFICADO DE INSCRIPCIÓN Y CLASIFICACIÓN EN EL REGISTRO DE PROPONENTES

Fecha expedición: 20/09/2023 - 09:05:18
Recibo No. S000817667, Valor 62000

CÓDIGO DE VERIFICACIÓN zqFhv5D2M

Verifique el contenido y confiabilidad de este certificado, ingresando a https://sl.comfemcameras.co/verifica/plantilla/cv.php?empresa=38 y digite el respectivo código, para que visualice la imagen generada al momento de su expedición. La verificación se puede realizar de manera limitada, durante 60 días calendario contados a partir de la fecha de su expedición.

- 30 12 15 00 : DERIVADOS BITUMINOSOS
30 12 16 00 : ASFALTOS
30 12 18 00 : MATERIALES DE ARQUITECTURA FAISAJÍSTICA
30 13 17 00 : AZULEJOS Y BALDOSAS
30 13 16 00 : LADRILLOS
30 14 15 00 : AISLAMIENTO TÉRMICO
30 14 16 00 : AISLAMIENTO ESPECIAL
30 14 17 00 : CAPAS DE SELLAMIENTO DE AISLAMIENTO
41 10 15 00 : EQUIPO Y SUMINISTROS PARA LA MEZCLA, LA DISPERSIÓN Y LA HOMOGENEIZACIÓN...
41 10 38 00 : EQUIPO Y SUMINISTROS PARA LA MEZCLA Y LA AGITACIÓN POR SACUDIDA O VARI...
41 10 39 00 : CENTRIFUGADORAS DE LABORATORIO Y ACCESORIOS
41 10 42 00 : EQUIPO Y SUMINISTROS DE PURIFICACIÓN DE AGUA PARA LABORATORIO
41 11 15 00 : INSTRUMENTOS DE MEDICIÓN DEL PESO
41 11 16 00 : INSTRUMENTOS DE MEDIDA DE LONGITUD, ESPESOR O DISTANCIA
41 11 17 00 : INSTRUMENTOS Y ACCESORIOS DE VISIÓN Y OBSERVACIÓN
41 11 18 00 : EQUIPO DE EXAMEN NO DESTRUCTIVO
41 11 19 00 : INSTRUMENTOS INDICADORES Y DE REGISTRO
41 11 21 00 : TRANSDUCTORES
41 11 22 00 : INSTRUMENTOS DE MEDIDA DE TEMPERATURA Y CALOR
41 11 23 00 : INSTRUMENTOS DE MEDICIÓN DE LA HUMEDAD
41 11 24 00 : INSTRUMENTOS DE MEDIDA Y CONTROL DE LA PRESIÓN
41 11 28 00 : EQUIPO E INSTRUMENTOS RELACIONADOS CON EL TRANSPORTE
41 11 41 00 : INSTRUMENTOS SISMOLÓGICOS
41 11 43 00 : INSTRUMENTOS HIDROLÓGICOS
42 12 15 00 : EQUIPO VETERINARIO
42 12 17 00 : MOBILIARIO CLÍNICO VETERINARIO
40 17 15 00 : TUBOS Y TUBERÍAS COMERCIALES
40 18 30 00 : TUBERÍAS DE CAUCHO Y PLÁSTICO
22 10 15 00 : MAQUINARIA PARA TRABAJO DE DESMONTE
22 10 16 00 : EQUIPO DE PAVIMENTACIÓN
10 17 00 : COMPONENTES DE EQUIPO PESADO
10 18 00 : GRÚAS DE ELEVACIÓN
10 20 00 : EQUIPO Y MAQUINARIA DE DEMOLICIÓN DE EDIFICIOS
24 14 15 00 : SUMINISTROS PARA SEGURIDAD Y PROTECCIÓN
24 11 18 00 : TANQUES Y CILINDROS Y SUS ACCESORIOS
25 10 16 00 : VEHÍCULOS DE TRANSPORTE DE PRODUCTOS Y MATERIALES
25 12 17 00 : EQUIPO Y SISTEMAS DE APOYO FERROVIARIO
27 11 15 00 : HERRAMIENTAS DE CORTE Y ENGARGADO Y PUNZONES
27 11 16 00 : HERRAMIENTAS DE PERFILAR
27 11 17 00 : LLAVES INGLÉSAS Y GUÍAS
27 11 18 00 : HERRAMIENTAS DE MEDIDA Y BOCETAJE
27 11 20 00 : HERRAMIENTAS MANUALES DE JARDINERÍA, AGRICULTURA Y FORESTACIÓN



CERTIFICADO DE INSCRIPCIÓN Y CLASIFICACIÓN EN EL REGISTRO DE PROPONENTES

Fecha expedición: 20/09/2023 - 09:05:18
Recibo No. S000817667, Valor 62000

CÓDIGO DE VERIFICACIÓN zqFhv5D2M

Verifique el contenido y confiabilidad de este certificado, ingresando a https://sl.comfemcameras.co/verifica/plantilla/cv.php?empresa=38 y digite el respectivo código, para que visualice la imagen generada al momento de su expedición. La verificación se puede realizar de manera limitada, durante 60 días calendario contados a partir de la fecha de su expedición.

- 27 11 21 00 : HERRAMIENTAS DE SUJECCIÓN Y FIJACIÓN
27 11 22 00 : HERRAMIENTAS DE ALBAÑILERÍA Y CONCRETO
27 11 23 00 : HERRAMIENTAS DE MARCAR
27 11 24 00 : HERRAMIENTAS DE INSERCIÓN Y AJUSTE
27 11 25 00 : HERRAMIENTAS PARA APALANCAR Y CURVAR
27 11 26 00 : HERRAMIENTAS PARA PRECINTAR
27 11 27 00 : HERRAMIENTAS MECÁNICAS
27 11 28 00 : CONEXIONES DE HERRAMIENTAS Y ACCESORIOS
27 11 29 00 : HERRAMIENTAS DISPENSADORAS
27 11 30 00 : CEPILLOS
27 11 31 00 : HERRAMIENTAS DE ARRASTRE
27 11 32 00 : JUEGOS DE HERRAMIENTAS
27 11 33 00 : HERRAMIENTAS MANUALES DE PRECISIÓN
27 13 15 00 : HERRAMIENTAS NEUMÁTICAS
27 13 17 00 : CILINDROS NEUMÁTICOS Y COMPONENTES
11 11 13 00 : ARCILLAS
30 17 17 00 : PRODUCTOS DE CRISTAL
31 21 15 00 : PINTURAS Y TAPA POROS
31 21 16 00 : ADITIVOS PARA PINTURAS
31 21 18 00 : DISOLVENTES Y DILUYENTES PARA PINTURAS
31 21 19 00 : APLICADORES DE PINTURA Y ACCESORIOS PARA PINTAR
12 16 25 00 : ROMPEDORES DE EMULSIÓN
11 10 15 00 : MINERALES
92 10 15 00 : SERVICIOS DE POLICÍA
92 10 16 00 : SERVICIOS DE BOMBEROS
92 10 17 00 : SISTEMAS DE CARCELES Y PRISIONES
92 10 18 00 : SISTEMAS JUDICIALES
92 10 19 00 : SERVICIOS DE RESCATE
39 11 16 00 : ILUMINACIÓN EXTERIOR Y ARTEFACTOS
70 14 15 00 : SERVICIOS DE ORGANIZACIÓN DE TRANSPORTES
30 12 19 00 : MATERIALES PARA ESTABILIZACIÓN Y REFUERZO DE SUELOS
30 10 36 00 : PRODUCTOS ESTRUCTURALES
24 10 15 00 : CAMIONES INDUSTRIALES
46 16 15 00 : CONTROL DE TRÁFICO
40 17 16 00 : TUBOS Y TUBERÍAS INDUSTRIALES
40 17 17 00 : ADAPTADORES DE TUBOS
40 17 21 00 : CÓDIGO PARA TUBOS
40 17 24 00 : TAPAS PARA TUBOS
40 17 25 00 : CONECTORES DE TUBOS
40 17 26 00 : ACOPLER DE TUBOS
40 17 28 00 : Codos de TUBOS
41 11 39 00 : EQUIPO PARA MEDICIÓN DE SUELOS



CERTIFICADO DE INSCRIPCIÓN Y CLASIFICACIÓN EN EL REGISTRO DE PROPONENTES

Fecha expedición: 20/09/2023 - 09:05:18
Recibo No. S000817667, Valor 62000

CÓDIGO DE VERIFICACIÓN zqFhv5D2M

Verifique el contenido y confiabilidad de este certificado, ingresando a https://sl.comfemcameras.co/verifica/plantilla/cv.php?empresa=38 y digite el respectivo código, para que visualice la imagen generada al momento de su expedición. La verificación se puede realizar de manera limitada, durante 60 días calendario contados a partir de la fecha de su expedición.

- 41 11 40 00 : EQUIPO DE MEDIDA DE ROCAS Y ESTRATOS
72 15 29 00 : SERVICIOS DE MONTAJE DE ACERO ESTRUCTURAL
30 10 24 00 : VARILLAS
14 20 00 : DESARROLLO URBANO
17 18 00 : SERVICIOS DE URENAJE
14 19 00 : DESARROLLO RURAL
30 10 15 00 : ÁNGULOS
30 10 17 00 : VIGAS
30 10 18 00 : CONDUCTOS
30 16 17 00 : SUELOS
55 12 17 00 : SEÑALIZACIÓN
12 16 49 00 : AGENTES DE IMPERMEABILIZACIÓN
40 10 17 00 : ENFRIAMIENTO
22 10 19 00 : MAQUINARIA Y ACCESORIOS DE CONSTRUCCIÓN DE EDIFICIOS
73 12 18 00 : SERVICIOS DE INDUSTRIA DE PRODUCTOS DE MINERALES NO METÁLICOS
40 14 16 00 : VALVULAS
40 14 17 00 : MATERIAL DE FERRETERÍA Y ACCESORIOS
40 14 19 00 : CONDUCTOS
40 14 20 00 : MANGUERAS
72 15 11 00 : SERVICIOS DE CONSTRUCCIÓN DE PLOMBERÍA
72 12 13 00 : SERVICIOS DE CONSTRUCCIÓN DE TALLERES AUTOMOTRICES Y ESTACIONES DE SER...
72 15 36 00 : SERVICIOS DE TERMINADO INTERIOR, DOTACIÓN Y REMODELACIÓN
27 11 19 00 : HERRAMIENTAS GRUESAS Y DE ACEADO
72 14 10 00 : SERVICIOS DE CONSTRUCCIÓN DE AUTOPISTAS Y CARRETERAS
30 10 22 00 : PLANCHA
30 10 28 00 : PILOTAJE
31 12 17 00 : PIEZAS FUNDIDAS CENTRIFUGAS MECANIZADAS
31 37 11 00 : LADRILLOS REFRACTARIOS

*** EXPERIENCIA No. 272 :
NÚMERO CONSECUTIVO DEL CONTRATO: 277
CONTRATO CELEBRADO POR : 1 - EL PROPONENTE
NOMBRE DEL CONTRATISTA : CALING LTDA
NOMBRE DEL CONTRATANTE : GOBERNACIÓN DE BOYACÁ
VALOR CONTRATANDO EN SMMLV : 2071,66

- 95 10 16 00 : LOTES COMERCIALES
95 10 18 00 : LOTES DE TERRENOS GUBERNAMENTALES
95 12 17 00 : EDIFICIOS Y ESTRUCTURAS PÚBLICOS
95 12 23 00 : EDIFICIOS Y ESTRUCTURAS DE SALUD Y DEPORTIVAS
72 10 29 00 : SERVICIOS DE MANTENIMIENTO Y REPARACIÓN DE INSTALACIONES



CERTIFICADO DE INSCRIPCIÓN Y CLASIFICACIÓN EN EL REGISTRO DE PROPONENTES

Fecha expedición: 20/09/2023 - 09:05:18
Recibo No. S000817667, Valor 62000

CÓDIGO DE VERIFICACIÓN zqFhv5D2M

Verifique el contenido y confiabilidad de este certificado, ingresando a https://sl.comfemcameras.co/verifica/plantilla/cv.php?empresa=38 y digite el respectivo código, para que visualice la imagen generada al momento de su expedición. La verificación se puede realizar de manera limitada, durante 60 días calendario contados a partir de la fecha de su expedición.

- 72 10 33 00 : SERVICIOS DE MANTENIMIENTO Y REPARACIÓN DE INFRAESTRUCTURA
81 10 15 00 : INGENIERÍA CIVIL Y ARQUITECTURA
72 14 11 00 : SERVICIOS DE CONSTRUCCIÓN Y REVESTIMIENTO Y PAVIMENTACIÓN DE INFRAEST...
72 14 12 00 : SERVICIOS DE CONSTRUCCIÓN MARINA
70 11 17 00 : PARQUES, JARDINES Y HUERTOS
95 11 16 00 : VÍAS DE TRÁFICO ABIERTO
95 12 16 00 : EDIFICIOS Y ESTRUCTURAS DE TRANSPORTE
72 10 15 00 : SERVICIOS DE APOYO PARA LA CONSTRUCCIÓN
72 15 27 00 : SERVICIOS DE INSTALACIÓN Y REPARACIÓN DE CONCRETO
72 12 11 00 : SERVICIOS DE CONSTRUCCIÓN DE EDIFICIOS COMERCIALES Y DE OFICINA
81 10 22 00 : INGENIERÍA DE TRANSPORTE
95 11 15 00 : VÍAS DE TRÁFICO LIMITADO
95 14 16 00 : EDIFICIOS Y ESTRUCTURAS PREFABRICADOS RESIDENCIALES
81 14 16 00 : MANEJO DE CADENA DE SUMINISTROS
81 14 15 00 : CONTROL DE CALIDAD
30 12 17 00 : MATERIALES DE CONSTRUCCIÓN DE CAMINOS Y CARRILERAS
84 14 16 00 : AGENCIAS DE CRÉDITO PERSONAL
11 11 16 00 : PIEDRA
11 11 17 00 : ARENA
11 11 15 00 : BARRO Y TIERRA
42 24 15 00 : SUMINISTROS DE VACIADO DE ESCAYOLA Y TABILLAS
49 24 15 00 : EQUIPO DE PARQUES INFANTILES
95 10 15 00 : LOTES RESIDENCIALES
95 12 18 00 : EDIFICIOS Y ESTRUCTURAS UTILITARIOS
95 12 19 00 : EDIFICIOS Y ESTRUCTURAS EDUCACIONALES Y DE ADMINISTRACIÓN
95 12 20 00 : EDIFICIOS Y ESTRUCTURAS HOSPITALARIAS
95 12 21 00 : EDIFICIOS Y ESTRUCTURAS DE ACOMODACIONES
95 12 24 00 : EDIFICIOS Y ESTRUCTURAS INDUSTRIALES
95 12 25 00 : EDIFICIOS Y ESTRUCTURAS AGRÍCOLAS Y DE CULTIVOS Y PESCA
95 12 26 00 : EDIFICIOS Y ESTRUCTURAS RELIGIOSAS
95 12 27 00 : EDIFICIOS Y ESTRUCTURAS DE DEFENSA
95 13 16 00 : EDIFICIOS Y ESTRUCTURAS COMERCIALES E INDUSTRIALES PORTATILES
95 14 18 00 : EDIFICIOS Y ESTRUCTURAS PREFABRICADOS DE EMERGENCIA Y ALIVIO
70 13 15 00 : PROTECCIÓN DEL TERRENO Y DEL SUELO
70 13 16 00 : PREPARACIÓN DEL TERRENO Y DEL SUELO
70 13 17 00 : GESTIÓN DEL TERRENO Y DEL SUELO
72 10 31 00 : INSTALACIÓN Y REPARACIÓN DE SERVICIOS DE BANDAS TRANSPORTADORAS
72 12 15 00 : SERVICIOS DE CONSTRUCCIÓN DE PLANTAS INDUSTRIALES
72 14 15 00 : SERVICIOS DE PREPARACIÓN DE TIERRAS
72 14 15 00 : SERVICIO DE CONSTRUCCIÓN DE FACILIDADES ATLÉTICAS Y RECREATIVAS
72 14 14 00 : SERVICIOS DE CONSTRUCCIÓN Y REPARACIÓN DE FACILIDADES DE DETENCIÓN
72 14 16 00 : SERVICIOS DE CONSTRUCCIÓN DE SISTEMAS DE TRÁNSITO MASIVO

**CERTIFICADO DE INSCRIPCIÓN Y CLASIFICACIÓN EN EL REGISTRO DE PROPONENTES**Fecha expedición: 20/09/2023 - 09:05:18
Recibo No. S000817667, Valor 62000

CÓDIGO DE VERIFICACIÓN xzFhsVSD2M

Verifique el contenido y confiabilidad de este certificado, ingresando a <https://si.contecamaras.co/verificar/planilla/cv.php?empresa=36> y digite el respectivo código, para que visualice la imagen generada al momento de su expedición. La verificación se puede realizar de manera limitada, durante 60 días calendario contados a partir de la fecha de su expedición.

- 72 14 17 00 : SERVICIOS DE ALQUILER O ARRENDAMIENTO DE EQUIPO Y MAQUINARIA DE CONSTRU...
- 72 15 13 00 : SERVICIOS DE PINTURA E INSTALACIÓN DE PAPEL DE COLGADURA
- 72 15 19 00 : SERVICIOS DE ALBAÑILERÍA Y MAESTRÍA
- 72 15 25 00 : SERVICIOS DE INSTALACIÓN DE PISOS
- 72 15 35 00 : SERVICIOS DE LIMPIEZA ESTRUCTURAL EXTERNA
- 72 15 39 00 : SERVICIO DE PREPARACIÓN DE OBRAS DE CONSTRUCCIÓN
- 72 15 45 00 : SERVICIOS DE MANTENIMIENTO E INSTALACIÓN DE EQUIPO PESADO
- 72 15 24 00 : SERVICIOS DE MONTAJE E INSTALACIÓN DE VENTANAS Y PUERTAS
- 72 15 44 00 : SERVICIOS DE MANTENIMIENTO Y FABRICACIÓN DE ACCESORIOS PARA TUBERÍAS
- 73 10 10 00 : SERVICIOS DE MAQUINADO
- 73 18 19 00 : SERVICIOS DE SOLDADURA
- 73 15 17 00 : TRATAMIENTO DE MATERIALES
- 73 15 18 00 : SERVICIOS DE CONVERSION
- 77 10 15 00 : EVALUACIÓN DE IMPACTO AMBIENTAL
- 77 10 16 00 : PLANEACIÓN AMBIENTAL
- 77 10 17 00 : SERVICIOS DE ASESORIA AMBIENTAL
- 77 10 18 00 : AUDITORIA AMBIENTAL
- 77 10 19 00 : SERVICIOS DE INVESTIGACIÓN DE CONTAMINACIÓN
- 77 10 20 00 : SERVICIOS DE REPORTE AMBIENTAL
- 77 11 15 00 : SERVICIOS DE SEGURIDAD AMBIENTAL
- 77 11 16 00 : REHABILITACIÓN AMBIENTAL
- 77 12 15 00 : CONTAMINACIÓN DEL AIRE
- 77 12 16 00 : CONTAMINACIÓN DEL SUELO
- 77 12 17 00 : CONTAMINACIÓN DEL AGUA
- 78 10 18 00 : TRANSPORTE DE CARGA POR CARRETERA
- 78 10 21 00 : SERVICIOS DE OLEODUCTOS
- 78 14 19 00 : SERVICIOS DE ALQUILER DE CONTENEDORES DE TRANSPORTE
- 80 10 16 00 : GERENCIA DE PROYECTOS
- 80 10 17 00 : GERENCIA INDUSTRIAL
- 80 11 17 00 : RECLUTAMIENTO DE PERSONAL
- 81 10 16 00 : INGENIERÍA MECÁNICA
- 81 10 25 00 : SERVICIOS DE PERMISOS
- 81 10 26 00 : SERVICIOS DE MUESTREO
- 81 10 27 00 : SERVICIOS DE DISEÑO E INGENIERÍA DE SISTEMAS INSTRUMENTADOS DE CONTROL
- 81 12 15 00 : ANÁLISIS ECONOMICO
- 81 15 16 00 : CARTOGRAFIA
- 81 15 17 00 : GEOLOGIA
- 81 15 18 00 : OCEANOGRAFIA E HIDROLOGIA
- 81 15 19 00 : GEOFISICA
- 46 18 15 00 : ROPA DE SEGURIDAD
- 46 18 16 00 : CALZADO DE PROTECCIÓN
- 46 18 18 00 : PROTECCIÓN Y ACCESORIOS PARA LA VISIÓN

**CERTIFICADO DE INSCRIPCIÓN Y CLASIFICACIÓN EN EL REGISTRO DE PROPONENTES**Fecha expedición: 20/09/2023 - 09:05:18
Recibo No. S000817667, Valor 62000

CÓDIGO DE VERIFICACIÓN xzFhsVSD2M

Verifique el contenido y confiabilidad de este certificado, ingresando a <https://si.contecamaras.co/verificar/planilla/cv.php?empresa=36> y digite el respectivo código, para que visualice la imagen generada al momento de su expedición. La verificación se puede realizar de manera limitada, durante 60 días calendario contados a partir de la fecha de su expedición.

- 46 18 19 00 : PROTECTORES AUDITIVOS
- 46 18 20 00 : PROTECCIÓN DE LA RESPIRACIÓN
- 46 18 21 00 : EQUIPO Y SUMINISTROS ANTIESTÁTICOS
- 46 18 22 00 : EQUIPO DE APOYO ERGONÓMICO
- 46 18 23 00 : PROTECCIÓN ANTI CAÍDA Y EQUIPO DE RESCATE
- 46 18 24 00 : EQUIPO DE LIMPIEZA DE SEGURIDAD Y MATERIALES DE DESCONTAMINACIÓN
- 46 18 25 00 : ARMAS O DISPOSITIVOS DE SEGURIDAD PERSONAL
- 30 10 29 00 : PILARES
- 30 10 31 00 : RIELES
- 30 10 39 00 : EJES
- 30 11 15 00 : CONCRETO Y MORTEROS
- 30 11 16 00 : CEMENTO Y CAL
- 30 11 18 00 : AGREGADOS
- 30 11 19 00 : ELEMENTOS PARA REFORZAR CONCRETO
- 30 12 15 00 : DERIVADOS BITUMINOSOS
- 30 12 16 00 : ASFALTOS
- 30 12 18 00 : MATERIALES DE ARQUITECTURA PAISAJÍSTICA
- 30 13 17 00 : AZULEJOS Y BALDOSAS
- 30 13 16 00 : LADRILLOS
- 30 14 15 00 : AISLAMIENTO TÉRMICO
- 30 14 16 00 : AISLAMIENTO ESPECIAL
- 30 14 17 00 : CAPAS DE SELLAMIENTO DE AISLAMIENTO
- 41 10 15 00 : EQUIPO Y SUMINISTROS PARA LA MEZCLA, LA DISPERSIÓN Y LA HOMOGENEIZACIÓN...
- 41 10 38 00 : EQUIPO Y SUMINISTROS PARA LA MEZCLA Y LA AGITACIÓN POR SACUDIDA O VARI...
- 41 10 39 00 : CENTRIFUGADORAS DE LABORATORIO Y ACCESORIOS
- 41 10 42 00 : EQUIPO Y SUMINISTROS DE PURIFICACIÓN DE AGUA PARA LABORATORIO
- 41 11 15 00 : INSTRUMENTOS DE MEDICIÓN DEL PESO
- 41 11 16 00 : INSTRUMENTOS DE MEDIDA DE LONGITUD, ESPESOR O DISTANCIA
- 41 11 17 00 : INSTRUMENTOS Y ACCESORIOS DE VISIÓN Y OBSERVACIÓN
- 41 11 18 00 : EQUIPO DE EXAMEN NO DESTRUCTIVO
- 41 11 19 00 : INSTRUMENTOS INDICADORES Y DE REGISTRO
- 41 11 21 00 : TRANSDUCTORES
- 41 11 22 00 : INSTRUMENTOS DE MEDIDA DE TEMPERATURA Y CALOR
- 41 11 23 00 : INSTRUMENTOS DE MEDICIÓN DE LA HUMEDAD
- 41 11 24 00 : INSTRUMENTOS DE MEDIDA Y CONTROL DE LA PRESIÓN
- 41 11 26 00 : EQUIPO E INSTRUMENTOS RELACIONADOS CON EL TRANSPORTE
- 41 11 41 00 : INSTRUMENTOS SISMOLÓGICOS
- 41 11 43 00 : INSTRUMENTOS HIDROLÓGICOS
- 42 12 15 00 : EQUIPO VETERINARIO
- 42 12 17 00 : MOBILIARIO CLÍNICO VETERINARIO
- 40 17 15 00 : TUBOS Y TUBERÍAS COMERCIALES
- 40 18 30 00 : TUBERÍAS DE CAUCHO Y PLÁSTICO

**CERTIFICADO DE INSCRIPCIÓN Y CLASIFICACIÓN EN EL REGISTRO DE PROPONENTES**Fecha expedición: 20/09/2023 - 09:05:18
Recibo No. S000817667, Valor 62000

CÓDIGO DE VERIFICACIÓN xzFhsVSD2M

Verifique el contenido y confiabilidad de este certificado, ingresando a <https://si.contecamaras.co/verificar/planilla/cv.php?empresa=36> y digite el respectivo código, para que visualice la imagen generada al momento de su expedición. La verificación se puede realizar de manera limitada, durante 60 días calendario contados a partir de la fecha de su expedición.

- 22 10 15 00 : MAQUINARIA PARA TRABAJO DE DESMONTE
- 22 10 16 00 : EQUIPO DE PAVIMENTACIÓN
- 22 10 17 00 : COMPONENTES DE EQUIPO PESADO
- 22 10 18 00 : GRÚAS DE ELEVACIÓN
- 22 10 20 00 : EQUIPO Y MAQUINARIA DE DEMOLICIÓN DE EDIFICIOS
- 24 14 15 00 : SUMINISTROS PARA SEGURIDAD Y PROTECCIÓN
- 24 14 16 00 : TANQUES Y CILINDROS Y SUS ACCESORIOS
- 25 10 16 00 : VEHICULOS DE TRANSPORTE DE PRODUCTOS Y MATERIALES
- 25 12 17 00 : EQUIPO Y SISTEMAS DE APOYO FERROVIARIO
- 27 11 15 00 : HERRAMIENTAS DE CORTE Y ENGARGAZO Y PUNZONES
- 27 11 16 00 : HERRAMIENTAS DE PERIFERIA
- 27 11 17 00 : LLAVES INGLÉSAS Y GUÍAS
- 27 11 18 00 : HERRAMIENTAS DE MEDIDA Y BOCETAJE
- 27 11 20 00 : HERRAMIENTAS MANUALES DE JARDINERÍA, AGRICULTURA Y FORESTACIÓN
- 27 11 21 00 : HERRAMIENTAS DE SUJECCIÓN Y FIJACIÓN
- 27 11 22 00 : HERRAMIENTAS DE ALBAÑILERÍA Y CONCRETO
- 27 11 23 00 : HERRAMIENTAS DE MARCAR
- 27 11 24 00 : HERRAMIENTAS DE INSERCIÓN Y AJUSTE
- 27 11 25 00 : HERRAMIENTAS PARA APALANCAR Y CURVAR
- 27 11 26 00 : HERRAMIENTAS PARA PRECINTAR
- 27 11 27 00 : HERRAMIENTAS MECÁNICAS
- 27 11 28 00 : CONEXIONES DE HERRAMIENTAS Y ACCESORIOS
- 27 11 29 00 : HERRAMIENTAS DISPENSADORAS
- 27 11 30 00 : CEPILLOS
- 27 11 31 00 : HERRAMIENTAS DE ARRASTRE
- 27 11 32 00 : JUEGOS DE HERRAMIENTAS
- 27 11 33 00 : HERRAMIENTAS MANUALES DE PRECISIÓN
- 27 13 15 00 : HERRAMIENTAS NEUMÁTICAS
- 27 13 17 00 : CILINDROS NEUMÁTICOS Y COMPONENTES
- 11 11 18 00 : ARCILLAS
- 30 17 17 00 : PRODUCTOS DE CRISTAL
- 31 21 15 00 : PINTURAS Y TAPA POROS
- 31 21 16 00 : ADITIVOS PARA PINTURAS
- 31 21 18 00 : DISOLVENTES Y DILUYENTES PARA PINTURAS
- 31 21 19 00 : APLICADORES DE PINTURA Y ACCESORIOS PARA PINTAR
- 12 16 25 00 : ROMPEDORES DE EMULSIÓN
- 11 10 15 00 : MINERALES
- 92 10 15 00 : SERVICIOS DE POLICIA
- 92 10 16 00 : SERVICIOS DE BOMBEROS
- 92 10 17 00 : SISTEMAS DE CARCELES Y PRISIONES
- 92 10 18 00 : SISTEMAS JUDICIALES
- 92 10 19 00 : SERVICIOS DE RESCATE

**CERTIFICADO DE INSCRIPCIÓN Y CLASIFICACIÓN EN EL REGISTRO DE PROPONENTES**Fecha expedición: 20/09/2023 - 09:05:18
Recibo No. S000817667, Valor 62000

CÓDIGO DE VERIFICACIÓN xzFhsVSD2M

Verifique el contenido y confiabilidad de este certificado, ingresando a <https://si.contecamaras.co/verificar/planilla/cv.php?empresa=36> y digite el respectivo código, para que visualice la imagen generada al momento de su expedición. La verificación se puede realizar de manera limitada, durante 60 días calendario contados a partir de la fecha de su expedición.

- 39 11 16 00 : ILUMINACIÓN EXTERIOR Y ARTEFACTOS
- 78 14 15 00 : SERVICIOS DE ORGANIZACIÓN DE TRANSPORTES
- 30 12 19 00 : MATERIALES PARA ESTABILIZACIÓN Y REFUERZO DE SUELOS
- 30 10 36 00 : PRODUCTOS ESTRUCTURALES
- 24 10 15 00 : CAMIONES INDUSTRIALES
- 46 16 15 00 : CONTROL DE TRÁFICO
- 40 17 16 00 : TUBOS Y TUBERÍAS INDUSTRIALES
- 40 17 17 00 : ADAPTADORES DE TUBOS
- 40 17 21 00 : CODOS PARA TUBOS
- 40 17 24 00 : TAPAS PARA TUBOS
- 40 17 25 00 : CONECTORES DE TUBOS
- 40 17 26 00 : ACOPLER DE TUBOS
- 40 17 28 00 : CODOS DE TUBOS
- 41 11 39 00 : EQUIPO PARA MEDICIÓN DE SUELOS
- 41 11 40 00 : EQUIPO DE MEDIDA DE ROCAS Y ESTRATOS
- 72 15 29 00 : SERVICIOS DE MONTAJE DE ACERO ESTRUCTURAL
- 30 10 24 00 : VARILLAS
- 93 14 20 00 : DESARROLLO URBANO
- 70 17 18 00 : SERVICIOS DE DRENAJE
- 93 14 19 00 : DESARROLLO RURAL
- 30 10 15 00 : ÁNGULOS
- 30 10 17 00 : VIGAS
- 30 10 18 00 : CONDUCTOS
- 30 16 17 00 : SUELOS
- 55 12 17 00 : SEÑALIZACIÓN
- 12 16 49 00 : AGENTES DE IMPERMEABILIZACIÓN
- 40 10 17 00 : ENERMIAMIENTO
- 22 10 19 00 : MAQUINARIA Y ACCESORIOS DE CONSTRUCCIÓN DE EDIFICIOS
- 73 12 18 00 : SERVICIOS DE INDUSTRIA DE PRODUCTOS DE MINERALES NO METÁLICOS
- 40 14 16 00 : VALVULAS
- 40 14 17 00 : MATERIAL DE FERRETERÍA Y ACCESORIOS
- 40 14 19 00 : CONDUCTOS
- 40 14 20 00 : MANGUERAS
- 72 15 11 00 : SERVICIOS DE CONSTRUCCIÓN DE PLOMERÍA
- 72 12 13 00 : SERVICIOS DE CONSTRUCCIÓN DE TALLERES AUTOMOTRICES Y ESTACIONES DE SER...
- 72 15 36 00 : SERVICIOS DE TERMINADO INTERIOR, DOTACIÓN Y REMODELACIÓN
- 27 11 19 00 : HERRAMIENTAS GRUESAS Y DE ACABADO
- 72 14 10 00 : SERVICIOS DE CONSTRUCCIÓN DE AUTOPISTAS Y CARRETERAS
- 30 10 22 00 : PLANCHA
- 39 16 28 00 : PILOTAJE
- 31 12 17 00 : PIEZAS FUNDIDAS CENTRÍFUGAS MECANIZADAS
- 31 37 11 00 : LADRILLOS REFRACTARIOS



CERTIFICADO DE INSCRIPCIÓN Y CLASIFICACIÓN EN EL REGISTRO DE PROPONENTES

Fecha expedición: 20/09/2023 - 09:05:18
Recibo No. 5000817667, Valor 62000

CÓDIGO DE VERIFICACIÓN zqFhaVSD2M

Verifique el contenido y confiabilidad de este certificado, ingresando a https://sil.comfocameras.co/verifica/planilla/cv.php?empresa=38 y digite el respectivo código, para que visualice la imagen generada al momento de su expedición. La verificación se puede realizar de manera limitada, durante 60 días calendario contados a partir de la fecha de su expedición.

*** EXPERIENCIA No. 273 :

NÚMERO CONSECUTIVO DEL CONTRATO: 278

CONTRATO CERRERADO POR : 1 - EL PROPONENTE

NOMBRE DEL CONTRATISTA : CALING LIMITADA

NOMBRE DEL CONTRATANTE : MUNICIPIO DE BETHETIVA

VALOR CONTRATADO EN SMMLV : 1239,18

SG PM CL PR - DESCRIPCIÓN

- 95 10 16 00 : LOTES COMERCIALES
95 10 18 00 : LOTES DE TERRENOS GUBERNAMENTALES
95 12 17 00 : EDIFICIOS Y ESTRUCTURAS PÚBLICOS
95 12 23 00 : EDIFICIOS Y ESTRUCTURAS DE SALUD Y DEPORTIVAS
72 10 29 00 : SERVICIOS DE MANTENIMIENTO Y REPARACIÓN DE INSTALACIONES
72 10 33 00 : SERVICIOS DE MANTENIMIENTO Y REPARACIÓN DE INFRAESTRUCTURA
81 10 15 00 : INGENIERÍA CIVIL Y ARQUITECTURA
72 14 11 00 : SERVICIOS DE CONSTRUCCIÓN Y REVESTIMIENTO Y PAVIMENTACIÓN DE INFRAEST...
72 14 12 00 : SERVICIOS DE CONSTRUCCIÓN MARINA
70 11 17 00 : PARQUES, JARDINES Y HUERTOS
95 11 16 00 : VÍAS DE TRÁFICO ABIERTO
95 12 16 00 : EDIFICIOS Y ESTRUCTURAS DE TRANSPORTE
72 10 15 00 : SERVICIOS DE APOYO PARA LA CONSTRUCCIÓN
72 15 27 00 : SERVICIOS DE INSTALACIÓN Y REPARACIÓN DE CONCRETO
72 12 11 00 : SERVICIOS DE CONSTRUCCIÓN DE EDIFICIOS COMERCIALES Y DE OFICINA
81 10 22 00 : INGENIERÍA DE TRANSPORTE
95 11 15 00 : VÍAS DE TRAFICO LIMITADO
95 14 16 00 : EDIFICIOS Y ESTRUCTURAS PREFABRICADOS RESIDENCIALES
81 14 16 00 : MANEJO DE CADENA DE SUMINISTROS
81 14 15 00 : CONTROL DE CALIDAD
30 12 17 00 : MATERIALES DE CONSTRUCCIÓN DE CAMINOS Y CARRILERAS
84 14 16 00 : AGENCIAS DE CRÉDITO PERSONAL
11 16 00 : PIEDRA
11 17 00 : ARENA
11 15 00 : BARRO Y TIERRA
42 24 15 00 : SUMINISTROS DE VACIADO DE ESCAYOLA Y TABILLAS
49 24 15 00 : EQUIPO DE PARQUES INFANTILES
95 10 15 00 : LOTES RESIDENCIALES
95 12 18 00 : EDIFICIOS Y ESTRUCTURAS UTILITARIOS
95 12 19 00 : EDIFICIOS Y ESTRUCTURAS EDUCACIONALES Y DE ADMINISTRACIÓN
95 12 20 00 : EDIFICIOS Y ESTRUCTURAS HOSPITALARIAS
95 12 21 00 : EDIFICIOS Y ESTRUCTURAS DE ACOMODACIONES
95 12 24 00 : EDIFICIOS Y ESTRUCTURAS INDUSTRIALES
95 12 25 00 : EDIFICIOS Y ESTRUCTURAS AGRÍCOLAS Y DE CULTIVOS Y PESCA



CERTIFICADO DE INSCRIPCIÓN Y CLASIFICACIÓN EN EL REGISTRO DE PROPONENTES

Fecha expedición: 20/09/2023 - 09:05:18
Recibo No. 5000817667, Valor 62000

CÓDIGO DE VERIFICACIÓN zqFhaVSD2M

Verifique el contenido y confiabilidad de este certificado, ingresando a https://sil.comfocameras.co/verifica/planilla/cv.php?empresa=38 y digite el respectivo código, para que visualice la imagen generada al momento de su expedición. La verificación se puede realizar de manera limitada, durante 60 días calendario contados a partir de la fecha de su expedición.

- 95 12 26 00 : EDIFICIOS Y ESTRUCTURAS RELIGIOSAS
95 12 27 00 : EDIFICIOS Y ESTRUCTURAS DE DEFENSA
95 13 16 00 : EDIFICIOS Y ESTRUCTURAS COMERCIALES E INDUSTRIALES PORTÁTILES
95 14 18 00 : EDIFICIOS Y ESTRUCTURAS PREFABRICADOS DE EMERGENCIA Y ALIVIO
70 13 15 00 : PROTECCIÓN DEL TERRENO Y DEL SUELO
70 13 16 00 : PREPARACIÓN DEL TERRENO Y DEL SUELO
70 13 17 00 : GESTIÓN DEL TERRENO Y DEL SUELO
72 10 31 00 : INSTALACIÓN Y REPARACIÓN DE SERVICIOS DE BANDAS TRANSPORTADORAS
72 12 15 00 : SERVICIOS DE CONSTRUCCIÓN DE PLANTAS INDUSTRIALES
72 14 15 00 : SERVICIOS DE PREPARACIÓN DE TIERRAS
72 14 13 00 : SERVICIO DE CONSTRUCCIÓN DE FACILIDADES ATLÉTICAS Y RECREATIVAS
72 14 14 00 : SERVICIOS DE CONSTRUCCIÓN Y REPARACIÓN DE FACILIDADES DE DETENCIÓN
72 14 16 00 : SERVICIOS DE CONSTRUCCIÓN DE SISTEMAS DE TRÁNSITO MASIVO
72 14 17 00 : SERVICIOS DE ALQUILER O ARRENDAMIENTO DE EQUIPO Y MAQUINARIA DE CONSTRU...
72 15 13 00 : SERVICIOS DE PINTURA E INSTALACIÓN DE PAPEL DE COLADURA
72 15 19 00 : SERVICIOS DE ALBAÑILERÍA Y MANOSERÍA
72 15 25 00 : SERVICIOS DE INSTALACIÓN DE PISOS
72 15 35 00 : SERVICIOS DE LIMPIEZA ESTRUCTURAL EXTERNA
72 15 39 00 : SERVICIO DE PREPARACIÓN DE OBRAS DE CONSTRUCCIÓN
72 15 45 00 : SERVICIOS DE MANTENIMIENTO E INSTALACIÓN DE EQUIPO PESADO
72 15 24 00 : SERVICIOS DE MONTAJE E INSTALACIÓN DE VENTANAS Y PUERTAS
72 15 44 00 : SERVICIOS DE MANTENIMIENTO Y FABRICACIÓN DE ACCESORIOS PARA TUBERÍAS
73 18 10 00 : SERVICIOS DE MAQUINADO
73 18 19 00 : SERVICIOS DE SOLDADURA
73 15 17 00 : TRATAMIENTO DE MATERIALES
73 15 18 00 : SERVICIOS DE CONVERSIÓN
77 10 15 00 : EVALUACIÓN DE IMPACTO AMBIENTAL
77 10 16 00 : PLANEACIÓN AMBIENTAL
77 10 17 00 : SERVICIOS DE ASESORÍA AMBIENTAL
77 10 18 00 : AUDITORIA AMBIENTAL
77 10 19 00 : SERVICIOS DE INVESTIGACIÓN DE CONTAMINACIÓN
77 10 20 00 : SERVICIOS DE REPORTE AMBIENTAL
77 11 15 00 : SERVICIOS DE SEGURIDAD AMBIENTAL
77 11 16 00 : REHABILITACIÓN AMBIENTAL
77 12 15 00 : CONTAMINACIÓN DEL AIRE
77 12 16 00 : CONTAMINACIÓN DEL SUELO
77 12 17 00 : CONTAMINACIÓN DEL AGUA
78 10 18 00 : TRANSPORTE DE CARGA POR CARRETERA
78 10 21 00 : SERVICIOS DE OLEODUCTOS
78 14 19 00 : SERVICIOS DE ALQUILER DE CONTENEDORES DE TRANSPORTE
80 10 16 00 : GERENCIA DE PROYECTOS
30 10 17 00 : GERENCIA INDUSTRIAL



CERTIFICADO DE INSCRIPCIÓN Y CLASIFICACIÓN EN EL REGISTRO DE PROPONENTES

Fecha expedición: 20/09/2023 - 09:05:18
Recibo No. 5000817667, Valor 62000

CÓDIGO DE VERIFICACIÓN zqFhaVSD2M

Verifique el contenido y confiabilidad de este certificado, ingresando a https://sil.comfocameras.co/verifica/planilla/cv.php?empresa=38 y digite el respectivo código, para que visualice la imagen generada al momento de su expedición. La verificación se puede realizar de manera limitada, durante 60 días calendario contados a partir de la fecha de su expedición.

- 80 11 17 00 : RECLUTAMIENTO DE PERSONAL
81 10 16 00 : INGENIERÍA MECÁNICA
81 10 25 00 : SERVICIOS DE PERMISOS
10 26 00 : SERVICIOS DE MUESTREO
10 27 00 : SERVICIOS DE DISEÑO E INGENIERÍA DE SISTEMAS INSTRUMENTALES DE CONTROL
12 15 00 : ANÁLISIS ECONÓMICO
81 15 16 00 : CARTOGRAFÍA
82 12 17 00 : GEOLOGÍA
81 15 18 00 : OCEANOGRAFÍA E HIDROLOGÍA
81 15 19 00 : GEOFÍSICA
46 18 15 00 : ROPA DE SEGURIDAD
46 18 16 00 : CALZADO DE PROTECCIÓN
46 18 18 00 : PROTECCIÓN Y ACCESORIOS PARA LA VISIÓN
46 18 19 00 : PROTECTORES AUDITIVOS
46 18 20 00 : PROTECCIÓN DE LA RESPIRACIÓN
46 18 21 00 : EQUIPO Y SUMINISTROS ANTIESTÁTICOS
46 18 22 00 : EQUIPO DE APOYO ERGONÓMICO
46 18 23 00 : PROTECCIÓN ANTI CAÍDA Y EQUIPO DE RESCATE
46 18 24 00 : EQUIPO DE LIMPIEZA DE SEGURIDAD Y MATERIALES DE DESCONTAMINACIÓN
46 18 25 00 : ARMAS O DISPOSITIVOS DE SEGURIDAD PERSONAL
30 10 29 00 : FILARES
30 10 31 00 : RIELES
30 10 39 00 : EJES
30 11 15 00 : CONCRETO Y MORTEROS
30 11 16 00 : CEMENTO Y CAL
30 11 18 00 : ACREGADOS
30 11 19 00 : ELEMENTOS PARA REFORZAR CONCRETO
30 12 15 00 : DERIVADOS BITUMINOSOS
30 12 16 00 : ASFALTOS
30 12 18 00 : MATERIALES DE ARQUITECTURA PAISAJÍSTICA
30 13 17 00 : AZULEJOS Y BALDOSAS
30 13 16 00 : LADRILLOS
30 14 15 00 : AISLAMIENTO TÉRMICO
30 14 16 00 : AISLAMIENTO ESPECIAL
30 14 17 00 : CAPAS DE SELLAMIENTO DE AISLAMIENTO
41 10 15 00 : EQUIPO Y SUMINISTROS PARA LA MEZCLA, LA DISPERSIÓN Y LA HOMOGENEIZACIÓN...
41 10 38 00 : EQUIPO Y SUMINISTROS PARA LA MEZCLA Y LA AGITACIÓN POR SACUDIDA O VARI...
41 10 39 00 : CENTRÍFUGADORAS DE LABORATORIO Y ACCESORIOS
41 10 42 00 : EQUIPO Y SUMINISTROS DE PURIFICACIÓN DE AGUA PARA LABORATORIO
41 11 15 00 : INSTRUMENTOS DE MEDICIÓN DEL PESO
41 11 16 00 : INSTRUMENTOS DE MEDIDA DE LONGITUD, ESPESOR O DISTANCIA
41 11 17 00 : INSTRUMENTOS Y ACCESORIOS DE VISIÓN Y OBSERVACIÓN



CERTIFICADO DE INSCRIPCIÓN Y CLASIFICACIÓN EN EL REGISTRO DE PROPONENTES

Fecha expedición: 20/09/2023 - 09:05:18
Recibo No. 5000817667, Valor 62000

CÓDIGO DE VERIFICACIÓN zqFhaVSD2M

Verifique el contenido y confiabilidad de este certificado, ingresando a https://sil.comfocameras.co/verifica/planilla/cv.php?empresa=38 y digite el respectivo código, para que visualice la imagen generada al momento de su expedición. La verificación se puede realizar de manera limitada, durante 60 días calendario contados a partir de la fecha de su expedición.

- 41 11 18 00 : EQUIPO DE EXAMEN NO DESTRUCTIVO
41 11 19 00 : INSTRUMENTOS INDICADORES Y DE REGISTRO
41 11 21 00 : TRANSDUCTORES
41 11 22 00 : INSTRUMENTOS DE MEDIDA DE TEMPERATURA Y CALOR
41 11 23 00 : INSTRUMENTOS DE MEDICIÓN DE LA HUMEDAD
41 11 24 00 : INSTRUMENTOS DE MEDIDA Y CONTROL DE LA PRESIÓN
41 11 28 00 : EQUIPO E INSTRUMENTOS RELACIONADOS CON EL TRANSPORTE
41 11 41 00 : INSTRUMENTOS DISEÑADOS
41 11 43 00 : INSTRUMENTOS HIDROLÓGICOS
42 12 15 00 : EQUIPO VETERINARIO
42 12 17 00 : MOBILIARIO CLÍNICO VETERINARIO
40 17 15 00 : TUBOS Y TUBERÍAS COMERCIALES
40 18 30 00 : TUBERÍAS DE CAUCHO Y PLÁSTICO
22 10 15 00 : MAQUINARIA PARA TRABAJO DE DESMONTAJE
22 10 16 00 : EQUIPO DE PAVIMENTACIÓN
22 10 17 00 : COMPONENTES DE EQUIPO PESADO
22 10 18 00 : GRÚAS DE ELEVACIÓN
22 10 20 00 : EQUIPO Y MAQUINARIA DE DEMOLICIÓN DE EDIFICIOS
24 14 15 00 : SUMINISTROS PARA SEGURIDAD Y PROTECCIÓN
24 11 18 00 : TANQUES Y CILINDROS Y SUS ACCESORIOS
25 10 16 00 : VEHÍCULOS DE TRANSPORTE DE PRODUCTOS Y MATERIALES
25 12 17 00 : EQUIPO Y SISTEMAS DE APOYO FERROVIARIO
27 11 15 00 : HERRAMIENTAS DE CORTE Y ENGARZADO Y FUNZONES
27 11 16 00 : HERRAMIENTAS DE FERFILAR
27 11 17 00 : LLAVES INGLÉSAS Y GUIAS
27 11 18 00 : HERRAMIENTAS DE MEDIDA Y BOCETAJE
27 11 20 00 : HERRAMIENTAS MANUALES DE JARDINERÍA, AGRICULTURA Y FORESTACIÓN
27 11 21 00 : HERRAMIENTAS DE SUCCIÓN Y FLUJACIÓN
27 11 22 00 : HERRAMIENTAS DE ALBAÑILERÍA Y CONCRETO
27 11 23 00 : HERRAMIENTAS DE MARCAR
27 11 24 00 : HERRAMIENTAS DE INSERCIÓN Y AJUSTE
27 11 25 00 : HERRAMIENTAS PARA APALANCAR Y CURVAR
27 11 26 00 : HERRAMIENTAS PARA PRECINTAR
27 11 27 00 : HERRAMIENTAS MECÁNICAS
27 11 28 00 : CONEXIONES DE HERRAMIENTAS Y ACCESORIOS
27 11 29 00 : HERRAMIENTAS DISPENSADORAS
27 11 30 00 : CEPILLOS
27 11 31 00 : HERRAMIENTAS DE ARRASTRE
27 11 32 00 : JUEGOS DE HERRAMIENTAS
27 11 33 00 : HERRAMIENTAS MANUALES DE PRECISIÓN
27 13 15 00 : HERRAMIENTAS MECÁNICAS
27 13 17 00 : CILINDROS NEUMÁTICOS Y COMPONENTES

260



CERTIFICADO DE INSCRIPCIÓN Y CLASIFICACIÓN EN EL REGISTRO DE PROPONENTES

Fecha expedición: 20/09/2023 - 09:05:18
Recibo No. S000817667, Valor 62000

CÓDIGO DE VERIFICACIÓN zqFhaVSD28H

Verifique el contenido y confiabilidad de este certificado, ingresando a https://si.comerciaras.zo/visa/plantilla/cv.php?empresa=38 y digite el respectivo código, para que visualice la imagen generada al momento de su expedición. La verificación se puede realizar de manera ilimitada, durante 60 días calendario contados a partir de la fecha de su expedición.

- 11 11 18 00 : ARCILLAS
30 17 17 00 : PRODUCTOS DE CRISTAL
31 21 15 00 : PINTURAS Y TAPA POROS
31 21 16 00 : ADITIVOS PARA PINTURAS
31 21 18 00 : DISOLVENTES Y DILUYENTES PARA PINTURAS
31 21 19 00 : APLICADORES DE PINTURA Y ACCESORIOS PARA PINTAR
12 16 25 00 : ROMPEDORES DE EMULSIÓN
11 10 35 00 : MINERALES
92 10 15 00 : SERVICIOS DE POLICÍA
92 10 16 00 : SERVICIOS DE BOMBOS
92 10 17 00 : SISTEMAS DE CARCELES Y PRISIONES
92 10 18 00 : SISTEMAS JUDICIALES
92 10 19 00 : SERVICIOS DE RESCATE
39 11 16 00 : ILUMINACIÓN EXTERIOR Y ARTEFACTOS
76 14 15 00 : SERVICIOS DE ORGANIZACIÓN DE TRANSPORTES
30 12 19 00 : MATERIALES PARA ESTABILIZACIÓN Y REFUERZO DE SUELOS
30 10 36 00 : PRODUCTOS ESTRUCTURALES
24 10 15 00 : CAMIONES INDUSTRIALES
46 16 15 00 : CONTROL DE TRÁFICO
40 17 16 00 : TUBOS Y TUBERÍAS INDUSTRIALES
40 17 17 00 : ADAPTADORES DE TUBOS
40 17 21 00 : CODOS PARA TUBOS
40 17 24 00 : TAPAS PARA TUBOS
40 17 25 00 : CONECTORES DE TUBOS
40 17 26 00 : ACOPLER DE TUBOS
40 17 28 00 : CODOS DE TUBOS
41 11 39 00 : EQUIPO PARA MEDICIÓN DE SUELOS
41 11 40 00 : EQUIPO DE MEDIDA DE ROCAS Y ESTRATOS
72 15 29 00 : SERVICIOS DE MONTAJE DE ACERO ESTRUCTURAL
30 10 24 00 : VARILLAS
93 14 20 00 : DESARROLLO URBANO
70 17 18 00 : SERVICIOS DE DRENAJE
93 14 19 00 : DESARROLLO RURAL
30 10 15 00 : ANGULOS
30 10 17 00 : VIGAS
30 10 18 00 : CONDUCTOS
30 16 17 00 : SUELOS
55 12 17 00 : SEÑALIZACIÓN
12 16 49 00 : AGENTES DE IMPERMEABILIZACIÓN
40 10 17 00 : ENFRIAMIENTO
22 10 19 00 : MAQUINARIA Y ACCESORIOS DE CONSTRUCCIÓN DE EDIFICIOS
73 12 18 00 : SERVICIOS DE INDUSTRIA DE PRODUCTOS DE MINERALES NO METÁLICOS



CERTIFICADO DE INSCRIPCIÓN Y CLASIFICACIÓN EN EL REGISTRO DE PROPONENTES

Fecha expedición: 20/09/2023 - 09:05:18
Recibo No. S000817667, Valor 62000

CÓDIGO DE VERIFICACIÓN zqFhaVSD28H

Verifique el contenido y confiabilidad de este certificado, ingresando a https://si.comerciaras.zo/visa/plantilla/cv.php?empresa=38 y digite el respectivo código, para que visualice la imagen generada al momento de su expedición. La verificación se puede realizar de manera ilimitada, durante 60 días calendario contados a partir de la fecha de su expedición.

- 40 14 16 00 : VÁLVULAS
40 14 17 00 : MATERIAL DE FERRETERÍA Y ACCESORIOS
40 14 19 00 : CONDUCTOS
40 14 20 00 : MANGUERAS
72 15 11 00 : SERVICIOS DE CONSTRUCCIÓN DE PLOMERÍA
72 12 13 00 : SERVICIOS DE CONSTRUCCIÓN DE TALLERES AUTOMOTRICES Y ESTACIONES DE SER...
72 15 36 00 : SERVICIOS DE TERMINADO INTERIOR, DOTACIÓN Y REMODELACION
27 11 19 00 : HERRAMIENTAS GRUESAS Y DE ACABADO
72 14 10 00 : SERVICIOS DE CONSTRUCCIÓN DE AUTOFISTAS Y CARRETERAS
30 10 22 00 : PLANCHA
30 10 28 00 : PILOTAJE
31 12 17 00 : PIEZAS FUNDIDAS CENTRÍFUGAS MECANIZADAS
31 37 11 00 : LADRILLOS REFRACTARIOS

*** EXPERIENCIA No. 274 :

NÚMERO CONSECUTIVO DEL CONTRATO: 279

CONTRATO CELEBRADO POR : 1 - EL PROPONENTE

NOMBRE DEL CONTRATISTA : CALING LIMITADA

NOMBRE DEL CONTRATANTE : MUNICIPIO DE CUITIVA

VALOR CONTRATADO EN S/MLV : 328,73

SG FM CL PR - DESCRIPCIÓN

- 95 10 16 00 : LOTES COMERCIALES
95 10 19 00 : LOTES DE TERRENOS GUBERNAMENTALES
95 12 17 00 : EDIFICIOS Y ESTRUCTURAS PÚBLICOS
95 12 23 00 : EDIFICIOS Y ESTRUCTURAS DE SALUD Y DEPORTIVAS
72 10 29 00 : SERVICIOS DE MANTENIMIENTO Y REPARACIÓN DE INSTALACIONES
72 10 33 00 : SERVICIOS DE MANTENIMIENTO Y REPARACIÓN DE INFRAESTRUCTURA
81 10 15 00 : INGENIERÍA CIVIL Y ARQUITECTURA
72 14 11 00 : SERVICIOS DE CONSTRUCCIÓN Y RESTITIMIENTO Y PAVIMENTACIÓN DE INFRAEST...
72 14 12 00 : SERVICIOS DE CONSTRUCCIÓN MARINA
70 11 17 00 : PARQUES, JARDINES Y HUERTOS
95 11 16 00 : VÍAS DE TRÁFICO ABIERTO
95 12 16 00 : EDIFICIOS Y ESTRUCTURAS DE TRANSPORTE
72 10 15 00 : SERVICIOS DE APOYO PARA LA CONSTRUCCIÓN
72 15 27 00 : SERVICIOS DE INSTALACIÓN Y REPARACIÓN DE CONCRETO
72 12 11 00 : SERVICIOS DE CONSTRUCCIÓN DE EDIFICIOS COMERCIALES Y DE OFICINA
81 10 22 00 : INGENIERÍA DE TRANSPORTE
95 11 15 00 : VÍAS DE TRÁFICO LIMITADO
95 14 16 00 : EDIFICIOS Y ESTRUCTURAS PREFABRICADAS RESIDENCIALES
81 14 16 00 : MANEJO DE CADENA DE SUMINISTROS
81 14 15 00 : CONTROL DE CALIDAD



CERTIFICADO DE INSCRIPCIÓN Y CLASIFICACIÓN EN EL REGISTRO DE PROPONENTES

Fecha expedición: 20/09/2023 - 09:05:18
Recibo No. S000817667, Valor 62000

CÓDIGO DE VERIFICACIÓN zqFhaVSD28H

Verifique el contenido y confiabilidad de este certificado, ingresando a https://si.comerciaras.zo/visa/plantilla/cv.php?empresa=38 y digite el respectivo código, para que visualice la imagen generada al momento de su expedición. La verificación se puede realizar de manera ilimitada, durante 60 días calendario contados a partir de la fecha de su expedición.

- 30 12 17 00 : MATERIALES DE CONSTRUCCIÓN DE CAMINOS Y CARRILERAS
84 14 16 00 : AGENCIAS DE CRÉDITO PERSONAL
11 11 16 00 : PIEDRA
11 11 17 00 : ARENA
11 11 15 00 : BARRO Y TIERRA
42 24 15 00 : SUMINISTROS DE VACIADO DE ESCAYOLA Y TABLILLAS
49 24 15 00 : EQUIPO DE PARQUES INFANTILES
53 10 25 30 : LOTES RESIDENCIALES
95 12 18 00 : EDIFICIOS Y ESTRUCTURAS UTILITARIOS
95 12 19 00 : EDIFICIOS Y ESTRUCTURAS EDUCACIONALES Y DE ADMINISTRACIÓN
95 12 20 00 : EDIFICIOS Y ESTRUCTURAS HOSPITALARIAS
95 12 21 00 : EDIFICIOS Y ESTRUCTURAS DE ACOMODACIONES
95 12 24 00 : EDIFICIOS Y ESTRUCTURAS INDUSTRIALES
95 12 25 00 : EDIFICIOS Y ESTRUCTURAS AGRÍCOLAS Y DE CULTIVOS Y PESCA
95 12 26 00 : EDIFICIOS Y ESTRUCTURAS RELIGIOSAS
95 12 27 00 : EDIFICIOS Y ESTRUCTURAS DE DEFENSA
95 13 16 00 : EDIFICIOS Y ESTRUCTURAS COMERCIALES E INDUSTRIALES PORTÁTILES
95 14 18 00 : EDIFICIOS Y ESTRUCTURAS PREFABRICADOS DE EMERGENCIA Y ALIVIO
70 13 15 00 : PROTECCIÓN DEL TERRENO Y DEL SUELO
70 13 16 00 : PREPARACIÓN DEL TERRENO Y DEL SUELO
70 13 17 00 : GESTIÓN DEL TERRENO Y DEL SUELO
72 10 31 00 : INSTALACIÓN Y REPARACIÓN DE SERVICIOS DE BANDAS TRANSPORTADORAS
72 12 15 00 : SERVICIOS DE CONSTRUCCIÓN DE PLANTAS INDUSTRIALES
72 14 15 00 : SERVICIOS DE PREPARACIÓN DE TIERRAS
72 14 13 00 : SERVICIO DE CONSTRUCCIÓN DE FACILIDADES ATLÉTICAS Y RECREATIVAS
72 14 14 00 : SERVICIOS DE CONSTRUCCIÓN Y REPARACIÓN DE FACILIDADES DE DETENCIÓN
72 14 16 00 : SERVICIOS DE CONSTRUCCIÓN DE SISTEMAS DE TRÁNSITO MASIVO
72 14 17 00 : SERVICIOS DE ALQUILER O ARRENDAMIENTO DE EQUIPO Y MAQUINARIA DE CONSTRU...
72 15 13 00 : SERVICIOS DE PINTURA E INSTALACIÓN DE PAPEL DE COLGADURA
72 15 19 00 : SERVICIOS DE ALBAÑILERÍA Y MAESTRÍA
72 15 25 00 : SERVICIOS DE INSTALACIÓN DE PISOS
72 15 35 00 : SERVICIOS DE LIMPIEZA ESTRUCTURAL EXTERNA
72 15 39 00 : SERVICIO DE PREPARACIÓN DE OBRAS DE CONSTRUCCIÓN
72 15 45 00 : SERVICIOS DE MANTENIMIENTO E INSTALACIÓN DE EQUIPO PESADO
72 15 24 00 : SERVICIOS DE MONTAJE E INSTALACIÓN DE VENTANAS Y PUERTAS
72 15 44 00 : SERVICIOS DE MANTENIMIENTO Y FABRICACIÓN DE ACCESORIOS PARA TUBERÍAS
73 18 10 00 : SERVICIOS DE MAQUINADO
73 18 19 00 : SERVICIOS DE SOLDADURA
73 15 17 00 : TRATAMIENTO DE MATERIALES
73 15 18 00 : SERVICIOS DE CONVERSIÓN
77 10 15 00 : EVALUACIÓN DE IMPACTO AMBIENTAL
77 10 16 00 : PLANEACIÓN AMBIENTAL



CERTIFICADO DE INSCRIPCIÓN Y CLASIFICACIÓN EN EL REGISTRO DE PROPONENTES

Fecha expedición: 20/09/2023 - 09:05:18
Recibo No. S000817667, Valor 62000

CÓDIGO DE VERIFICACIÓN zqFhaVSD28H

Verifique el contenido y confiabilidad de este certificado, ingresando a https://si.comerciaras.zo/visa/plantilla/cv.php?empresa=38 y digite el respectivo código, para que visualice la imagen generada al momento de su expedición. La verificación se puede realizar de manera ilimitada, durante 60 días calendario contados a partir de la fecha de su expedición.

- 77 10 17 00 : SERVICIOS DE ASESORÍA AMBIENTAL
77 10 18 00 : AUDITORÍA AMBIENTAL
77 10 19 00 : SERVICIOS DE INVESTIGACIÓN DE CONTAMINACIÓN
77 10 20 00 : SERVICIOS DE REPORTE AMBIENTAL
77 11 15 00 : SERVICIOS DE SEGURIDAD AMBIENTAL
77 11 16 00 : REHABILITACIÓN AMBIENTAL
77 12 15 00 : CONTAMINACIÓN DEL AIRE
77 12 16 00 : CONTAMINACIÓN DEL SUELO
77 12 17 00 : CONTAMINACIÓN DEL AGUA
78 10 18 00 : TRANSPORTE DE CARGA POR CARRETERA
78 10 21 00 : SERVICIOS DE OLBODUCTOS
78 14 19 00 : SERVICIOS DE ALQUILER DE CONTENEDORES DE TRANSPORTE
80 10 16 00 : GERENCIA DE PROYECTOS
80 10 17 00 : GERENCIA INDUSTRIAL
80 11 17 00 : RECLUTAMIENTO DE PERSONAL
81 10 16 00 : INGENIERÍA MECÁNICA
81 10 25 00 : SERVICIOS DE PERMISOS
81 10 26 00 : SERVICIOS DE MUESTREO
81 10 27 00 : SERVICIOS DE DISEÑO E INGENIERÍA DE SISTEMAS INSTRUMENTADOS DE CONTROL
81 12 15 00 : ANÁLISIS ECONÓMICO
81 15 16 00 : CARTOGRAFÍA
81 15 17 00 : GEOLOGÍA
81 15 18 00 : OCEANOGRAFÍA E HIDROLOGÍA
81 15 19 00 : GEOFÍSICA
46 18 15 00 : ROPA DE SEGURIDAD
46 18 16 00 : CALZADO DE PROTECCIÓN
46 18 18 00 : PROTECCIÓN Y ACCESORIOS PARA LA VISIÓN
46 18 19 00 : PROTECTORES AUDITIVOS
46 18 20 00 : PROTECCIÓN DE LA RESPIRACIÓN
46 18 21 00 : EQUIPO Y SUMINISTROS ANTIESTÁTICOS
46 18 22 00 : EQUIPO DE APOYO ERGONÓMICO
46 18 23 00 : PROTECCIÓN ANTI CAÍDA Y EQUIPO DE RESCATE
46 18 24 00 : EQUIPO DE LIMPIEZA DE SEGURIDAD Y MATERIALES DE DESCONTAMINACIÓN
46 18 25 00 : ARMAS O DISPOSITIVOS DE SEGURIDAD PERSONAL
30 10 29 00 : PILARES
30 10 31 00 : RIELES
30 10 39 00 : EJES
30 11 15 00 : CONCRETO Y MORTEROS
30 11 16 00 : CEMENTO Y CAL
30 11 18 00 : AGREGADOS
30 11 19 00 : ELEMENTOS PARA REFORZAR CONCRETO
30 12 15 00 : DERIVADOS BITUMINOSOS



CERTIFICADO DE INSCRIPCIÓN Y CLASIFICACIÓN EN EL REGISTRO DE PROPONENTES

Fecha expedición: 20/09/2023 - 09:25:18

Recibo No. S000817667, Valor 62000

CÓDIGO DE VERIFICACIÓN zqFhaVSD2M

Verifique el contenido y confiabilidad de este certificado, ingresando a https://si.comercameras.co/visa/plan/iv/cv.php?tempres=38 y digite el respectivo código, para que visualice la imagen generada al momento de su expedición. La verificación se puede realizar de manera ilimitada, durante 60 días calendario contados a partir de la fecha de su expedición.

- 30 12 16 00 : ASFALTOS
30 12 18 00 : MATERIALES DE ARQUITECTURA PAISAJÍSTICA
30 13 17 00 : AZULEJOS Y BALDOSAS
30 13 16 00 : LADRILLOS
30 14 15 00 : AISLAMIENTO TÉRMICO
30 14 16 00 : AISLAMIENTO ESPECIAL
30 14 17 00 : CAPAS DE SELLAMIENTO DE AISLAMIENTO
30 14 15 00 : EQUIPO Y SUMINISTROS PARA LA MEZCLA, LA DISPERSIÓN Y LA HOMOGENEIZACIÓN...



CERTIFICADO DE INSCRIPCIÓN Y CLASIFICACIÓN EN EL REGISTRO DE PROPONENTES

Fecha expedición: 20/09/2023 - 09:25:18

Recibo No. S000817667, Valor 62000

CÓDIGO DE VERIFICACIÓN zqFhaVSD2M

Verifique el contenido y confiabilidad de este certificado, ingresando a https://si.comercameras.co/visa/plan/iv/cv.php?tempres=38 y digite el respectivo código, para que visualice la imagen generada al momento de su expedición. La verificación se puede realizar de manera ilimitada, durante 60 días calendario contados a partir de la fecha de su expedición.

- 27 11 22 00 : HERRAMIENTAS DE ALBARILERÍA Y CONCRETO
27 11 23 00 : HERRAMIENTAS DE MARCAR
27 11 24 00 : HERRAMIENTAS DE INSERCIÓN Y AJUSTE
27 11 25 00 : HERRAMIENTAS PARA AFALANCAR Y CURVAR
27 11 26 00 : HERRAMIENTAS PARA PRECINTAS
27 11 27 00 : HERRAMIENTAS MECÁNICAS
27 11 28 00 : CONEXIONES DE HERRAMIENTAS Y ACCESORIOS
27 11 29 00 : HERRAMIENTAS DISPENSADORAS
27 11 30 00 : CEPILLOS
27 11 31 00 : HERRAMIENTAS DE ARRASTRE
27 11 32 00 : JUEGOS DE HERRAMIENTAS
27 11 33 00 : HERRAMIENTAS MANUALES DE PRECISIÓN
27 13 15 00 : HERRAMIENTAS NEUMÁTICAS
27 13 17 00 : CILINDROS NEUMÁTICOS Y COMPONENTES



CERTIFICADO DE INSCRIPCIÓN Y CLASIFICACIÓN EN EL REGISTRO DE PROPONENTES

Fecha expedición: 20/09/2023 - 09:25:18

Recibo No. S000817667, Valor 62000

CÓDIGO DE VERIFICACIÓN zqFhaVSD2M

Verifique el contenido y confiabilidad de este certificado, ingresando a https://si.comercameras.co/visa/plan/iv/cv.php?tempres=38 y digite el respectivo código, para que visualice la imagen generada al momento de su expedición. La verificación se puede realizar de manera ilimitada, durante 60 días calendario contados a partir de la fecha de su expedición.

- 72 15 29 00 : SERVICIOS DE MONTAJE DE ACERO ESTRUCTURAL
30 10 24 00 : VARILLAS
93 14 20 00 : DESARROLLO URBANO
7 18 00 : SERVICIOS DE DRENAJE
4 19 00 : DESARROLLO RURAL
10 15 00 : ÁNGULOS
30 10 17 00 : VIGAS
30 10 16 00 : CONDUCTOS
30 16 17 00 : SUELOS
55 12 17 00 : SERIALIZACIÓN
12 16 49 00 : AGENTES DE IMPERMEABILIZACIÓN
40 10 17 00 : ENFRIAMIENTO
22 10 19 00 : MAQUINARIA Y ACCESORIOS DE CONSTRUCCIÓN DE EDIFICIOS
73 12 18 00 : SERVICIOS DE INDUSTRIA DE PRODUCTOS DE MINERALES NO METÁLICOS
40 14 16 00 : VÁLVULAS
40 14 17 00 : MATERIAL DE FERRETERÍA Y ACCESORIOS
40 14 19 00 : CONDUCTOS
40 14 20 00 : MANGUERAS
72 15 11 00 : SERVICIOS DE CONSTRUCCIÓN DE PLOMERÍA
72 12 13 00 : SERVICIOS DE CONSTRUCCIÓN DE TALLERES AUTOMOTRICES Y ESTACIONES DE SER...

*** EXPERIENCIA No. 275 :
NÚMERO CONSECUTIVO DEL CONTRATO: 220
CONTRATO CELEBRADO POR : - EL PROPONENTE
NOMBRE DEL CONTRATISTA : CALING LTMIDA
NOMBRE DEL CONTRATANTE : MUNICIPIO DE LA CAPILLA
VALOR CONTRATADO EN SMMLV : 220,22

- 9G FM CL PR - DESCRIPCIÓN
95 10 16 00 : LOTES COMERCIALES
95 10 18 00 : LOTES DE TERRENOS GUBERNAMENTALES
95 12 17 00 : EDIFICIOS Y ESTRUCTURAS PÚBLICOS
95 12 23 00 : EDIFICIOS Y ESTRUCTURAS DE SALUD Y DEPORTIVAS
95 12 29 00 : SERVICIOS DE MANTENIMIENTO Y REPARACIÓN DE INSTALACIONES



CERTIFICADO DE INSCRIPCIÓN Y CLASIFICACIÓN EN EL REGISTRO DE PROPONENTES

Fecha expedición: 20/09/2023 - 09:25:18

Recibo No. S000817667, Valor 62000

CÓDIGO DE VERIFICACIÓN zqFhaVSD2M

Verifique el contenido y confiabilidad de este certificado, ingresando a https://si.comercameras.co/visa/plan/iv/cv.php?tempres=38 y digite el respectivo código, para que visualice la imagen generada al momento de su expedición. La verificación se puede realizar de manera ilimitada, durante 60 días calendario contados a partir de la fecha de su expedición.

- 72 10 33 00 : SERVICIOS DE MANTENIMIENTO Y REPARACIÓN DE INFRAESTRUCTURA
81 10 15 00 : INGENIERÍA CIVIL Y ARQUITECTURA
72 14 11 00 : SERVICIOS DE CONSTRUCCIÓN Y REVESTIMIENTO Y PAVIMENTACIÓN DE INFRAEST...
72 14 12 00 : SERVICIOS DE CONSTRUCCIÓN MARINA
70 11 17 00 : PARQUES, JARDINES Y HUERTOS
95 11 16 00 : VÍAS DE TRÁFICO ABIERTO
95 12 16 00 : EDIFICIOS Y ESTRUCTURAS DE TRANSPORTE
72 10 15 00 : SERVICIOS DE APOYO PARA LA CONSTRUCCIÓN
72 15 23 00 : SERVICIOS DE INSTALACIÓN Y REPARACIÓN DE CONCRETO
72 12 11 00 : SERVICIOS DE CONSTRUCCIÓN DE EDIFICIOS COMERCIALES Y DE OFICINA
81 10 22 00 : INGENIERÍA DE TRANSPORTE
95 11 15 00 : VÍAS DE TRÁFICO LIMITADO
95 14 16 00 : EDIFICIOS Y ESTRUCTURAS PREFABRICADOS RESIDENCIALES
01 14 16 00 : MANEJO DE CÁMERA DE SUMINISTROS
81 14 15 00 : CONTROL DE CALIDAD
30 12 17 00 : MATERIALES DE CONSTRUCCIÓN DE CAMINOS Y CARRILERAS
84 14 16 00 : AGENCIAS DE CRÉDITO PERSONAL
11 11 16 00 : PIEDRA
11 11 17 00 : ARENA
11 11 15 00 : BARRO Y TIERRA
42 24 15 00 : SUMINISTROS DE VACIADO DE ESCAYOLA Y TABILLAS
49 24 15 00 : EQUIPO DE PARQUES INFANTILES
95 10 15 00 : LOTES RESIDENCIALES
95 12 18 00 : EDIFICIOS Y ESTRUCTURAS UTILITARIOS
95 12 19 00 : EDIFICIOS Y ESTRUCTURAS EDUCACIONALES Y DE ADMINISTRACIÓN
95 12 20 00 : EDIFICIOS Y ESTRUCTURAS HOSPITALARIAS
95 12 21 00 : EDIFICIOS Y ESTRUCTURAS DE ACCOMODACIONES
95 12 24 00 : EDIFICIOS Y ESTRUCTURAS INDUSTRIALES
95 12 25 00 : EDIFICIOS Y ESTRUCTURAS AGRÍCOLAS Y DE CULTIVOS Y PESCA
95 12 26 00 : EDIFICIOS Y ESTRUCTURAS RELIGIOSAS
95 12 27 00 : EDIFICIOS Y ESTRUCTURAS DE DEFENSA
95 13 16 00 : EDIFICIOS Y ESTRUCTURAS COMERCIALES E INDUSTRIALES PORTÁTILES
95 14 18 00 : EDIFICIOS Y ESTRUCTURAS PREFABRICADOS DE EMERGENCIA Y ALIVIO
70 13 15 00 : PROTECCIÓN DEL TERRENO Y DEL SUELO
70 13 16 00 : PREPARACIÓN DEL TERRENO Y DEL SUELO
70 13 17 00 : GESTIÓN DEL TERRENO Y DEL SUELO
72 10 31 00 : INSTALACIÓN Y REPARACIÓN DE SERVICIOS DE BANDAS TRANSPORTADORAS
72 12 15 00 : SERVICIOS DE CONSTRUCCIÓN DE PLANTAS INDUSTRIALES
72 14 15 00 : SERVICIOS DE PREPARACIÓN DE TIERRAS
72 14 13 00 : SERVICIO DE CONSTRUCCIÓN DE FACILIDADES ATLÉTICAS Y RECREATIVAS
72 14 14 00 : SERVICIOS DE CONSTRUCCIÓN Y REPARACIÓN DE FACILIDADES DE DETENCIÓN
72 14 16 00 : SERVICIOS DE CONSTRUCCIÓN DE SISTEMAS DE TRÁNSITO MASIVO

261



CERTIFICADO DE INSCRIPCIÓN Y CLASIFICACIÓN EN EL REGISTRO DE PROPONENTES

Fecha expedición: 20/09/2023 - 09:05:18
Recibo No. S000817667, Valor 62000

CÓDIGO DE VERIFICACIÓN zqFhsVSD2M

Verifique el contenido y confiabilidad de este certificado, ingresando a https://si.comfemecamaras.co/verificar/cv.php?empresa=38 y digite el respectivo código, para que visualice la imagen generada al momento de su expedición. La verificación se puede realizar de manera limitada, durante 60 días calendario contados a partir de la fecha de su expedición.

- 72 14 17 00 : SERVICIOS DE ALQUILER O ARRENDAMIENTO DE EQUIPO Y MAQUINARIA DE CONSTRU...
72 15 13 00 : SERVICIOS DE PINTURA E INSTALACIÓN DE PAPEL DE COLGADURA
72 15 19 00 : SERVICIOS DE ALBAÑILERÍA Y MAESTRÍA
72 15 25 00 : SERVICIOS DE INSTALACIÓN DE PISOS
72 15 35 00 : SERVICIOS DE LIMPIEZA ESTRUCTURAL EXTERNA
72 15 39 00 : SERVICIO DE PREPARACIÓN DE OBRAS DE CONSTRUCCIÓN
72 15 45 00 : SERVICIOS DE MANTENIMIENTO E INSTALACIÓN DE EQUIPO PESADO
72 15 24 00 : SERVICIOS DE MONTAJE E INSTALACIÓN DE VENTANAS Y PUERTAS
72 15 44 00 : SERVICIOS DE MANTENIMIENTO Y FABRICACIÓN DE ACCESORIOS PARA TUBERÍAS
73 18 10 00 : SERVICIOS DE MAQUINADO
73 18 19 00 : SERVICIOS DE SOLDADURA
73 15 17 00 : TRATAMIENTO DE MATERIALES
73 15 18 00 : SERVICIOS DE CONVERSIÓN
77 10 15 00 : EVALUACIÓN DE IMPACTO AMBIENTAL
77 10 16 00 : PLANEACIÓN AMBIENTAL
77 10 17 00 : SERVICIOS DE ASESORIA AMBIENTAL
77 10 18 00 : AUDITORIA AMBIENTAL
77 10 19 00 : SERVICIOS DE INVESTIGACIÓN DE CONTAMINACIÓN
77 10 20 00 : SERVICIOS DE REPORTE AMBIENTAL
77 11 15 00 : SERVICIOS DE SEGURIDAD AMBIENTAL
77 11 16 00 : REHABILITACIÓN AMBIENTAL
77 12 15 00 : CONTAMINACIÓN DEL AIRE
77 12 16 00 : CONTAMINACIÓN DEL SUELO
77 12 17 00 : CONTAMINACIÓN DEL AGUA
78 10 18 00 : TRANSPORTE DE CARGA POR CARRETERA
78 10 21 00 : SERVICIOS DE OLEODUCTOS
78 14 19 00 : SERVICIOS DE ALQUILER DE CONTENEDORES DE TRANSPORTE
80 10 16 00 : GERENCIA DE PROYECTOS
80 10 17 00 : GERENCIA INDUSTRIAL
80 11 17 00 : RECLUTAMIENTO DE PERSONAL
81 10 16 00 : INGENIERÍA MECÁNICA
81 10 25 00 : SERVICIOS DE FERMISOS
81 10 26 00 : SERVICIOS DE MUESTREO
81 10 27 00 : SERVICIOS DE DISEÑO E INGENIERÍA DE SISTEMAS INSTRUMENTADOS DE CONTROL
81 12 15 00 : ANÁLISIS ECONOMICO
81 15 16 00 : CARTOGRAFIA
81 15 17 00 : GEOLOGIA
81 15 18 00 : OCEANOGRAFIA E HIDROLOGIA
81 15 19 00 : GEOFISICA
46 18 15 00 : ROPA DE SEGURIDAD
46 18 16 00 : CALZADO DE PROTECCIÓN
46 18 18 00 : PROTECCIÓN Y ACCESORIOS PARA LA VISIÓN



CERTIFICADO DE INSCRIPCIÓN Y CLASIFICACIÓN EN EL REGISTRO DE PROPONENTES

Fecha expedición: 20/09/2023 - 09:05:18
Recibo No. S000817667, Valor 62000

CÓDIGO DE VERIFICACIÓN zqFhsVSD2M

Verifique el contenido y confiabilidad de este certificado, ingresando a https://si.comfemecamaras.co/verificar/cv.php?empresa=38 y digite el respectivo código, para que visualice la imagen generada al momento de su expedición. La verificación se puede realizar de manera limitada, durante 60 días calendario contados a partir de la fecha de su expedición.

- 46 18 19 00 : PROTECTORES AUDITIVOS
46 18 20 00 : PROTECCIÓN DE LA RESPIRACIÓN
46 18 21 00 : EQUIPO Y SUMINISTROS ANTISTÁTICOS
46 18 22 00 : EQUIPO DE APOYO ERGONÓMICO
46 18 23 00 : PROTECCIÓN ANTI CAÍDA Y EQUIPO DE RESCATE
46 18 24 00 : EQUIPO DE LIMPIEZA DE SEGURIDAD Y MATERIALES DE DESCONTAMINACIÓN
46 18 25 00 : ARMAS O DISPOSITIVOS DE SEGURIDAD PERSONAL
30 10 29 00 : PITALES
30 10 31 00 : RIELES
30 10 39 00 : EJES
30 11 15 00 : CONCRETO Y MORTEROS
30 11 16 00 : CEMENTO Y CAL
30 11 18 00 : AGREGADOS
30 11 19 00 : ELEMENTOS PARA RETOZAR CONCRETO
30 12 15 00 : DERIVADOS BITUMINGOS
30 12 16 00 : ASFALTOS
30 12 18 00 : MATERIALES DE ARQUITECTURA PAISAJÍSTICA
30 13 17 00 : AZULEJOS Y BALDOSAS
30 13 16 00 : LADRILLOS
30 14 15 00 : AISLAMIENTO TÉRMICO
30 14 16 00 : AISLAMIENTO ESPECIAL
30 14 17 00 : CAPAS DE SELLAMIENTO DE AISLAMIENTO
41 10 15 00 : EQUIPO Y SUMINISTROS PARA LA MEZCLA, LA DISPERSIÓN Y LA HOMOGENEIZACIÓN...
41 10 38 00 : EQUIPO Y SUMINISTROS PARA LA MEZCLA Y LA AGITACIÓN POR SACUDIDA O VARI...
41 10 39 00 : CENTRIFUGADORAS DE LABORATORIO Y ACCESORIOS
41 10 42 00 : EQUIPO Y SUMINISTROS DE PURIFICACIÓN DE AGUA PARA LABORATORIO
41 11 15 00 : INSTRUMENTOS DE MEDICIÓN DEL PESO
41 11 16 00 : INSTRUMENTOS DE MEDIDA DE LONGITUD, ESPESOR O DISTANCIA
41 11 17 00 : INSTRUMENTOS Y ACCESORIOS DE VISIÓN Y OBSERVACIÓN
41 11 18 00 : EQUIPO DE EXAMEN NO DESTRUCTIVO
41 11 19 00 : INSTRUMENTOS INDICADORES Y DE REGISTRO
41 11 21 00 : TRANSDUCTORES
41 11 22 00 : INSTRUMENTOS DE MEDIDA DE TEMPERATURA Y CALOR
41 11 23 00 : INSTRUMENTOS DE MEDICIÓN DE LA HUMEDAD
41 11 24 00 : INSTRUMENTOS DE MEDIDA Y CONTROL DE LA PRESIÓN
41 11 26 00 : EQUIPO E INSTRUMENTOS RELACIONADOS CON EL TRANSPORTE
41 11 41 00 : INSTRUMENTOS SIMIOLÓGICOS
41 11 43 00 : INSTRUMENTOS HIDROLÓGICOS
42 12 15 00 : EQUIPO VETERINARIO
42 12 17 00 : MOBILIARIO CLÍNICO VETERINARIO
40 17 15 00 : TUBOS Y TUBERÍAS COMERCIALES
40 18 30 00 : TUBERÍAS DE CAUCHO Y PLÁSTICO



CERTIFICADO DE INSCRIPCIÓN Y CLASIFICACIÓN EN EL REGISTRO DE PROPONENTES

Fecha expedición: 20/09/2023 - 09:05:18
Recibo No. S000817667, Valor 62000

CÓDIGO DE VERIFICACIÓN zqFhsVSD2M

Verifique el contenido y confiabilidad de este certificado, ingresando a https://si.comfemecamaras.co/verificar/cv.php?empresa=38 y digite el respectivo código, para que visualice la imagen generada al momento de su expedición. La verificación se puede realizar de manera limitada, durante 60 días calendario contados a partir de la fecha de su expedición.

- 22 10 15 00 : MAQUINARIA PARA TRABAJO DE DESMONTE
22 10 16 00 : EQUIPO DE PAVIMENTACIÓN
22 10 17 00 : COMPONENTES DE EQUIPO PESADO
22 10 18 00 : GRUAS DE ELEVACIÓN
22 10 20 00 : EQUIPO Y MAQUINARIA DE DEMOLICIÓN DE EDIFICIOS
24 14 15 00 : SUMINISTROS PARA SEGURIDAD Y PROTECCIÓN
24 11 18 00 : TANQUES Y CILINDROS Y SUS ACCESORIOS
25 10 16 00 : VEHICULOS DE TRANSPORTE DE PRODUCTOS Y MATERIALES
25 12 17 00 : EQUIPO Y SISTEMAS DE APOYO FERROVIARIO
27 11 15 00 : HERRAMIENTAS DE CORTE Y ENGAZADO Y FUNZONES
27 11 16 00 : HERRAMIENTAS DE PERFORAR
27 11 17 00 : LLAVES INGLESAS Y GUÍAS
27 11 18 00 : HERRAMIENTAS DE MEDIDA Y BOCETAJE
27 11 20 00 : HERRAMIENTAS MANUALES DE JARDINERÍA, AGRICULTURA Y FORESTACIÓN
27 11 21 00 : HERRAMIENTAS DE SUJECCIÓN Y FIJACIÓN
27 11 22 00 : HERRAMIENTAS DE ALBAÑILERÍA Y CONCRETO
27 11 23 00 : HERRAMIENTAS DE MARCAR
27 11 24 00 : HERRAMIENTAS DE INSERCIÓN Y AJUSTE
27 11 25 00 : HERRAMIENTAS PARA ARALANCAR Y CURVAR
27 11 26 00 : HERRAMIENTAS PARA PRECINTAR
27 11 27 00 : HERRAMIENTAS MECÁNICAS
27 11 28 00 : CONEXIONES DE HERRAMIENTAS Y ACCESORIOS
27 11 29 00 : HERRAMIENTAS DISPENSADORAS
27 11 30 00 : CEPILLOS
27 11 31 00 : HERRAMIENTAS DE ARRASTRE
27 11 32 00 : JUEGOS DE HERRAMIENTAS
27 11 33 00 : HERRAMIENTAS MANUALES DE PRECISIÓN
27 13 15 00 : HERRAMIENTAS PNEUMÁTICAS
27 13 17 00 : CILINDROS PNEUMÁTICOS Y COMPONENTES
11 11 18 00 : ARCILLAS
30 17 17 00 : PRODUCTOS DE CRISTAL
31 21 15 00 : PINTURAS Y TAPA POROS
31 21 16 00 : ADITIVOS PARA PINTURAS
31 21 18 00 : DISOLVENTES Y DILUYENTES PARA PINTURAS
31 21 19 00 : APLICADORES DE PINTURA Y ACCESORIOS PARA PINTAR
12 16 25 00 : ROMPEDORES DE EMULSIÓN
11 10 15 00 : MINERALES
92 10 15 00 : SERVICIOS DE POLICIA
92 10 16 00 : SERVICIOS DE BOMBEROS
92 10 17 00 : SISTEMAS DE CARCELES Y PRISIONES
92 10 18 00 : SISTEMAS JUDICIALES
92 10 19 00 : SERVICIOS DE RESCATE



CERTIFICADO DE INSCRIPCIÓN Y CLASIFICACIÓN EN EL REGISTRO DE PROPONENTES

Fecha expedición: 20/09/2023 - 09:05:18
Recibo No. S000817667, Valor 62000

CÓDIGO DE VERIFICACIÓN zqFhsVSD2M

Verifique el contenido y confiabilidad de este certificado, ingresando a https://si.comfemecamaras.co/verificar/cv.php?empresa=38 y digite el respectivo código, para que visualice la imagen generada al momento de su expedición. La verificación se puede realizar de manera limitada, durante 60 días calendario contados a partir de la fecha de su expedición.

- 39 11 16 00 : ILUMINACIÓN EXTERIOR Y ARTEFACTOS
78 14 15 00 : SERVICIOS DE ORGANIZACIÓN DE TRANSPORTES
30 12 19 00 : MATERIALES PARA ESTABILIZACIÓN Y REFUERZO DE SUELOS
30 10 36 00 : PRODUCTOS ESTRUCTURALES
24 10 15 00 : CAMIONES INDUSTRIALES
46 16 15 00 : CONTROL DE TRÁFICO
40 17 16 00 : TUBOS Y TUBERÍAS INDUSTRIALES
40 17 17 00 : ADAPTADORES DE TUBOS
40 17 21 00 : CODOS PARA TUBOS
40 17 24 00 : TAPAS PARA TUBOS
40 17 25 00 : CONECTORES DE TUBOS
40 17 26 00 : ACCPLES DE TUBOS
40 17 28 00 : CODOS DE TUBOS
41 11 39 00 : EQUIPO PARA MEDICIÓN DE SUELOS
41 11 40 00 : EQUIPO DE MEDIDA DE ROCAS Y ESTRATOS
72 15 29 00 : SERVICIOS DE MONTAJE DE ACERO ESTRUCTURAL
30 10 24 00 : VARILLAS
93 14 20 00 : DESARROLLO URBANO
70 17 18 00 : SERVICIOS DE DRENAJE
93 14 19 00 : DESARROLLO RURAL
30 10 15 00 : ÁNGULOS
30 10 17 00 : VIGAS
30 10 18 00 : CONDUCTOS
30 16 17 00 : SUELOS
55 12 17 00 : SEÑALIZACIÓN
12 16 49 00 : AGENTES DE IMPERMEABILIZACIÓN
40 10 17 00 : ENFRIAMIENTO
22 10 19 00 : MAQUINARIA Y ACCESORIOS DE CONSTRUCCIÓN DE EDIFICIOS
73 12 18 00 : SERVICIOS DE INDUSTRIA DE PRODUCTOS DE MINERALES NO METÁLICOS
40 14 16 00 : VÁLVULAS
40 14 17 00 : MATERIAL DE FERRERIA Y ACCESORIOS
40 14 19 00 : CONDUCTOS
40 14 20 00 : MANGUERAS
72 15 11 00 : SERVICIOS DE CONSTRUCCIÓN DE PLOMERÍA
72 12 13 00 : SERVICIOS DE CONSTRUCCIÓN DE TALLERES AUTOMOTRICES Y ESTACIONES DE SER...
72 15 36 00 : SERVICIOS DE TERMINADO INTERIOR, DOTACIÓN Y REMODELACIÓN
27 11 19 00 : HERRAMIENTAS GRUESAS Y DE ACABADO
72 14 20 00 : SERVICIOS DE CONSTRUCCIÓN DE AUTOPISTAS Y CARRETERAS
30 10 22 00 : PLANCHAS
30 10 28 00 : PILOTAJE
31 12 17 00 : PIEZAS FUNDIDAS CENTRÍFUGAS MECANIZADAS
31 37 31 00 : LADRILLOS REFRACTARIOS



CERTIFICADO DE INSCRIPCIÓN Y CLASIFICACIÓN EN EL REGISTRO DE PROPONENTES

Fecha expedición: 20/09/2023 - 09:05:18

Recibo No. 5000817667, Valor 62000

CÓDIGO DE VERIFICACIÓN zqFhv5D2M

Verifique el contenido y confiabilidad de este certificado, ingresando a https://sl.comerciamas.co/verificar/ver.php?empresa=36 y digite el respectivo código, para que visualice la imagen generada al momento de su expedición. La verificación se puede realizar de manera limitada, durante 60 días calendario contados a partir de la fecha de su expedición.

31 16 34 00 : REDES DE METAL Y ESTRUCTURAS DE CRIBADO

*** EXPERIENCIA No. 276 :

NÚMERO CONSECUTIVO DEL CONTRATO: 281

CONTRATO CELEBRADO POR : 1 - EL PROPONENTE

NOMBRE DEL CONTRATISTA : CALING LIMITADA

NOMBRE DEL CONTRATANTE : MUNICIPIO DE LA CAPILLA

VALOR CONTRATADO EN SMMLV : 279,35

SG IM CI PR - DESCRIPCIÓN

- 95 10 15 00 : LOTES COMERCIALES
95 10 18 00 : LOTES DE TERRENOS GUBERNAMENTALES
95 12 17 00 : EDIFICIOS Y ESTRUCTURAS PÚBLICOS
95 12 23 00 : EDIFICIOS Y ESTRUCTURAS DE SALUD Y DEPORTIVAS
72 10 29 00 : SERVICIOS DE MANTENIMIENTO Y REPARACIÓN DE INSTALACIONES
72 10 33 00 : SERVICIOS DE MANTENIMIENTO Y REPARACIÓN DE INFRAESTRUCTURA
81 10 15 00 : INGENIERÍA CIVIL Y ARQUITECTURA
72 14 11 00 : SERVICIOS DE CONSTRUCCIÓN Y REVESTIMIENTO Y PAVIMENTACIÓN DE INFRAEST...
72 14 12 00 : SERVICIOS DE CONSTRUCCIÓN MARINA
70 11 17 00 : PARQUES, JARDINES Y HUERTOS
95 11 16 00 : VÍAS DE TRÁFICO ABIERTO
95 12 16 00 : EDIFICIOS Y ESTRUCTURAS DE TRANSPORTE
72 10 15 00 : SERVICIOS DE APOYO PARA LA CONSTRUCCIÓN
72 15 27 00 : SERVICIOS DE INSTALACIÓN Y REPARACIÓN DE CONCRETO
72 12 11 00 : SERVICIOS DE CONSTRUCCIÓN DE EDIFICIOS COMERCIALES Y DE OFICINA
81 10 22 00 : INGENIERÍA DE TRANSPORTE
95 11 15 00 : VÍAS DE TRÁFICO LIMITADO
95 14 16 00 : EDIFICIOS Y ESTRUCTURAS PREFABRICADOS RESIDENCIALES
81 14 16 00 : MANEJO DE CADENA DE SUMINISTROS
81 14 15 00 : CONTROL DE CALIDAD
12 17 00 : MATERIALES DE CONSTRUCCIÓN DE CAMINOS Y CARRILERAS
14 16 00 : AGENCIAS DE CRÉDITO PERSONAL
11 16 00 : PIEDRA
11 11 17 00 : ARENA
11 11 15 00 : BARRO Y TIERRA
42 24 15 00 : SUMINISTROS DE VACIADO DE ESCAYOLA Y TABILLAS
49 24 15 00 : EQUIPO DE PARQUES INFANTILES
95 10 15 00 : LOTES RESIDENCIALES
95 12 18 00 : EDIFICIOS Y ESTRUCTURAS UTILITARIOS
95 12 19 00 : EDIFICIOS Y ESTRUCTURAS EDUCACIONALES Y DE ADMINISTRACIÓN
95 12 20 00 : EDIFICIOS Y ESTRUCTURAS HOSPITALARIAS
95 12 21 00 : EDIFICIOS Y ESTRUCTURAS DE ACCOMODACIONES

Página 913 de 1.448



CERTIFICADO DE INSCRIPCIÓN Y CLASIFICACIÓN EN EL REGISTRO DE PROPONENTES

Fecha expedición: 20/09/2023 - 09:05:18

Recibo No. 5000817667, Valor 62000

CÓDIGO DE VERIFICACIÓN zqFhv5D2M

Verifique el contenido y confiabilidad de este certificado, ingresando a https://sl.comerciamas.co/verificar/ver.php?empresa=36 y digite el respectivo código, para que visualice la imagen generada al momento de su expedición. La verificación se puede realizar de manera limitada, durante 60 días calendario contados a partir de la fecha de su expedición.

- 95 12 24 00 : EDIFICIOS Y ESTRUCTURAS INDUSTRIALES
95 12 25 00 : EDIFICIOS Y ESTRUCTURAS AGRÍCOLAS Y DE CULTIVOS Y PESCA
95 12 26 00 : EDIFICIOS Y ESTRUCTURAS RELIGIOSAS
95 12 27 00 : EDIFICIOS Y ESTRUCTURAS DE DEFENSA
95 13 16 00 : EDIFICIOS Y ESTRUCTURAS COMERCIALES E INDUSTRIALES PORTÁTILES
95 14 18 00 : EDIFICIOS Y ESTRUCTURAS PREFABRICADOS DE EMERGENCIA Y ALIVIO
70 13 15 00 : PROTECCIÓN DEL TERRENO Y DEL SUELO
70 13 16 00 : PREPARACIÓN DEL TERRENO Y DEL SUELO
70 13 17 00 : GESTIÓN DEL TERRENO Y DEL SUELO
72 10 31 00 : INSTALACIÓN Y REPARACIÓN DE SERVICIOS DE BANDAS TRANSPORTADORAS
72 12 15 00 : SERVICIOS DE CONSTRUCCIÓN DE PLANTAS INDUSTRIALES
72 14 15 00 : SERVICIOS DE PREPARACIÓN DE TIERRAS
72 14 13 00 : SERVICIO DE CONSTRUCCIÓN DE FACILIDADES ATLÉTICAS Y RECREATIVAS
72 14 14 00 : SERVICIOS DE CONSTRUCCIÓN Y REPARACIÓN DE FACILIDADES DE DETENCIÓN
72 16 16 00 : SERVICIOS DE CONSTRUCCIÓN DE SISTEMAS DE TRÁNSITO MASIVO
72 14 17 00 : SERVICIOS DE ALQUILER O ARRENDAMIENTO DE EQUIPO Y MAQUINARIA DE CONSTRU...
72 15 13 00 : SERVICIOS DE PINTURA E INSTALACIÓN DE PAPEL DE COLGADURA
72 15 19 00 : SERVICIOS DE ALBAÑILERÍA Y MAESTRÍA
72 15 25 00 : SERVICIOS DE INSTALACIÓN DE PISOS
72 15 35 00 : SERVICIOS DE LIMPIEZA ESTRUCTURAL EXTERNA
72 15 39 00 : SERVICIO DE PREPARACIÓN DE OBRAS DE CONSTRUCCIÓN
72 15 45 00 : SERVICIOS DE MANTENIMIENTO E INSTALACIÓN DE EQUIPO PESADO
72 15 24 00 : SERVICIOS DE MONTAJE E INSTALACIÓN DE VENTANAS Y PUERTAS
72 15 44 00 : SERVICIOS DE MANTENIMIENTO Y FABRICACIÓN DE ACCESORIOS PARA TUBERÍAS
73 18 10 00 : SERVICIOS DE MAQUINADO
73 18 19 00 : SERVICIOS DE SOLDADURA
73 15 17 00 : TRATAMIENTO DE MATERIALES
73 15 18 00 : SERVICIOS DE CONVERSION
73 10 15 00 : EVALUACIÓN DE IMPACTO AMBIENTAL
73 10 16 00 : PLANEACIÓN AMBIENTAL
73 10 17 00 : SERVICIOS DE ASESORÍA AMBIENTAL
73 10 18 00 : AUDITORÍA AMBIENTAL
73 10 19 00 : SERVICIOS DE INVESTIGACIÓN DE CONTAMINACIÓN
73 10 20 00 : SERVICIOS DE REPORTE AMBIENTAL
73 11 15 00 : SERVICIOS DE SEGURIDAD AMBIENTAL
73 11 16 00 : REHABILITACIÓN AMBIENTAL
73 12 15 00 : CONTAMINACIÓN DEL AIRE
73 12 16 00 : CONTAMINACIÓN DEL SUELO
73 12 17 00 : CONTAMINACIÓN DEL AGUA
78 10 18 00 : TRANSPORTE DE CARGA POR CARRETERA
78 10 21 00 : SERVICIOS DE OLEODUCTOS
78 14 19 00 : SERVICIOS DE ALQUILER DE CONTENEDORES DE TRANSPORTE

Página 914 de 1.448



CERTIFICADO DE INSCRIPCIÓN Y CLASIFICACIÓN EN EL REGISTRO DE PROPONENTES

Fecha expedición: 20/09/2023 - 09:05:18

Recibo No. 5000817667, Valor 62000

CÓDIGO DE VERIFICACIÓN zqFhv5D2M

Verifique el contenido y confiabilidad de este certificado, ingresando a https://sl.comerciamas.co/verificar/ver.php?empresa=36 y digite el respectivo código, para que visualice la imagen generada al momento de su expedición. La verificación se puede realizar de manera limitada, durante 60 días calendario contados a partir de la fecha de su expedición.

- 80 10 16 00 : GERENCIA DE PROYECTOS
80 10 17 00 : GERENCIA INDUSTRIAL
80 11 17 00 : RECLUTAMIENTO DE PERSONAL
10 16 00 : INGENIERÍA MECÁNICA
02 25 00 : SERVICIOS DE PERMISOS
10 26 00 : SERVICIOS DE MUESTREO
81 10 27 00 : SERVICIOS DE DISEÑO E INGENIERÍA DE SISTEMAS INSTRUMENTADOS DE CONTROL
31 22 15 00 : ANÁLISIS ECONÓMICO
81 15 16 00 : CARTOGRAFÍA
81 15 17 00 : GEOLOGÍA
81 15 18 00 : OCEANOGRAFÍA E HIDROLOGÍA
81 15 19 00 : GEOPÍSICA
46 18 15 00 : ROPA DE SEGURIDAD
46 18 16 00 : CALZADO DE PROTECCIÓN
46 18 18 00 : PROTECCIÓN Y ACCESORIOS PARA LA VISIÓN
46 18 19 00 : PROTECTORES AUDITIVOS
46 18 20 00 : PROTECCIÓN DE LA RESPIRACIÓN
46 18 21 00 : EQUIPO Y SUMINISTROS ANTIESTÁTICOS
46 18 22 00 : EQUIPO DE APOYO ERGONÓMICO
46 18 23 00 : PROTECCIÓN ANTI CAÍDA Y EQUIPO DE RESCATE
46 18 24 00 : EQUIPO DE LIMPIEZA DE SEGURIDAD Y MATERIALES DE DESCONTAMINACIÓN
46 18 25 00 : ARMAS O DISPOSITIVOS DE SEGURIDAD PERSONAL
30 10 29 00 : PILARES
30 10 31 00 : RIELES
30 10 39 00 : EJES
30 11 15 00 : CONCRETO Y MORTEROS
30 11 16 00 : CEMENTO Y CAL
30 11 18 00 : AGREGADOS
30 11 19 00 : ELEMENTOS PARA REFORZAR CONCRETO
30 12 15 00 : DERIVADOS BITUMINOSOS
30 12 16 00 : ASFALTOS
30 12 18 00 : MATERIALES DE ARQUITECTURA PISAJÍSTICA
30 13 17 00 : AZULEJOS Y BALDOAS
30 13 16 00 : LADRILLOS
30 14 15 00 : AISLAMIENTO TÉRMICO
30 14 16 00 : AISLAMIENTO ESPECIAL
30 14 17 00 : CAPAS DE SELLAMIENTO DE AISLAMIENTO
41 10 15 00 : EQUIPO Y SUMINISTROS PARA LA MEZCLA, LA DISPERSIÓN Y LA HOMOGENEIZACIÓN...
41 10 38 00 : EQUIPO Y SUMINISTROS PARA LA MEZCLA Y LA AGITACIÓN POR SACUDIDA O VARI...
41 10 39 00 : CENTRIFUGADORAS DE LABORATORIO Y ACCESORIOS
41 10 42 00 : EQUIPO Y SUMINISTROS DE PURIFICACIÓN DE AGUA PARA LABORATORIO
41 11 15 00 : INSTRUMENTOS DE MEDICIÓN DEL PESO

Página 915 de 1.448



CERTIFICADO DE INSCRIPCIÓN Y CLASIFICACIÓN EN EL REGISTRO DE PROPONENTES

Fecha expedición: 20/09/2023 - 09:05:18

Recibo No. 5000817667, Valor 62000

CÓDIGO DE VERIFICACIÓN zqFhv5D2M

Verifique el contenido y confiabilidad de este certificado, ingresando a https://sl.comerciamas.co/verificar/ver.php?empresa=36 y digite el respectivo código, para que visualice la imagen generada al momento de su expedición. La verificación se puede realizar de manera limitada, durante 60 días calendario contados a partir de la fecha de su expedición.

- 41 11 16 00 : INSTRUMENTOS DE MEDIDA DE LONGITUD, ESPESOR O DISTANCIA
41 11 17 00 : INSTRUMENTOS Y ACCESORIOS DE VISIÓN Y OBSERVACIÓN
41 11 18 00 : EQUIPO DE EXAMEN NO DESTRUCTIVO
41 11 19 00 : INSTRUMENTOS INDICADORES Y DE REGISTRO
41 11 21 00 : TRANSDUCTORES
41 11 22 00 : INSTRUMENTOS DE MEDIDA DE TEMPERATURA Y CALOR
41 11 23 00 : INSTRUMENTOS DE MEDICIÓN DE LA HUMEDAD
41 11 24 00 : INSTRUMENTOS DE MEDIDA Y CONTROL DE LA PRESIÓN
41 11 28 00 : EQUIPO E INSTRUMENTOS RELACIONADOS CON EL TRANSPORTE
41 11 41 00 : INSTRUMENTOS SISMOLÓGICOS
41 11 43 00 : INSTRUMENTOS HIDROLÓGICOS
42 12 15 00 : EQUIPO VETERINARIO
42 12 17 00 : MOBILIARIO CLÍNICO VETERINARIO
40 17 15 00 : TUBOS Y TUBERÍAS COMERCIALES
40 18 30 00 : TUBERÍAS DE CAUCHO Y PLÁSTICO
22 10 15 00 : MAQUINARIA PARA TRABAJO DE DESMORTE
22 10 16 00 : EQUIPO DE PAVIMENTACIÓN
22 10 17 00 : COMPONENTES DE EQUIPO PESADO
22 10 18 00 : GRÚAS DE ELEVACIÓN
22 10 20 00 : EQUIPO Y MAQUINARIA DE DEMOLICIÓN DE EDIFICIOS
24 14 15 00 : SUMINISTROS PARA SEGURIDAD Y PROTECCIÓN
24 11 18 00 : TANQUES Y CILINDROS Y SUS ACCESORIOS
25 10 16 00 : VEHICULOS DE TRANSPORTE DE PRODUCTOS Y MATERIALES
25 12 17 00 : EQUIPO Y SISTEMAS DE APOYO FERROVIARIO
27 11 15 00 : HERRAMIENTAS DE CORTE Y ENGAZADO Y PUNZONES
27 11 16 00 : HERRAMIENTAS DE PERIFILAR
27 11 17 00 : LLAVES INGLÉSAS Y GUÍAS
27 11 18 00 : HERRAMIENTAS DE MEDIDA Y BOCETAJE
27 11 20 00 : HERRAMIENTAS MANUALES DE JOQUINERÍA, AGRICULTURA Y FORESTACIÓN
27 11 21 00 : HERRAMIENTAS DE SUJECCIÓN Y FIJACIÓN
27 11 22 00 : HERRAMIENTAS DE ALBAÑILERÍA Y CONCRETO
27 11 23 00 : HERRAMIENTAS DE MARCAR
27 11 24 00 : HERRAMIENTAS DE INSERCIÓN Y AJUSTE
27 11 25 00 : HERRAMIENTAS PARA APALANCAR Y CURVAR
27 11 26 00 : HERRAMIENTAS PARA PRECINTAR
27 11 27 00 : HERRAMIENTAS MECÁNICAS
27 11 28 00 : CONEXIONES DE HERRAMIENTAS Y ACCESORIOS
27 11 29 00 : HERRAMIENTAS DISPENSADORAS
27 11 30 00 : CEPILLOS
27 11 31 00 : HERRAMIENTAS DE ABRASTE
27 11 32 00 : JUEGOS DE HERRAMIENTAS
27 11 33 00 : HERRAMIENTAS MANUALES DE PRECISIÓN

Página 916 de 1.448

262



CERTIFICADO DE INSCRIPCIÓN Y CLASIFICACIÓN EN EL REGISTRO DE PROPONENTES

Fecha expedición: 20/09/2023 - 09:05:18
Recibo No. 5000817667, Valor 62000

CÓDIGO DE VERIFICACIÓN zqFtaVSD2M

Verifique el contenido y confiabilidad de este certificado, ingresando a https://sl.contecamaras.co/verificar/planilla/cv.php?empresa=38 y digite el respectivo código, para que visualice la imagen generada al momento de su expedición. La verificación se puede realizar de manera ilimitada, durante 60 días calendario contados a partir de la fecha de su expedición.

- 27 13 15 00 : HERRAMIENTAS NEUMÁTICAS
27 13 17 00 : CILINDROS NEUMÁTICOS Y COMPONENTES
11 11 18 00 : ARCILLAS
30 17 17 00 : PRODUCTOS DE CRISTAL
31 21 15 00 : PINTURAS Y TAPA POROS
31 21 16 00 : ADITIVOS PARA PINTURAS
31 21 18 00 : DISOLVENTES Y DILUYENTES PARA PINTURAS
31 21 19 00 : APLICADORES DE PINTURA Y ACCESORIOS PARA PINTAR
12 16 25 00 : ROMPEDORES DE EMULSIÓN
11 10 15 00 : MINERALES
92 10 15 00 : SERVICIOS DE POLICÍA
92 10 16 00 : SERVICIOS DE BOMBEROS
92 10 17 00 : SISTEMAS DE CÁRCELES Y PRISIONES
92 10 18 00 : SISTEMAS JUDICIALES
92 10 19 00 : SERVICIOS DE RESCATE
39 11 16 00 : ILUMINACIÓN EXTERIOR Y ARTEFACTOS
78 14 15 00 : SERVICIOS DE ORGANIZACIÓN DE TRANSPORTES
30 12 19 00 : MATERIALES PARA ESTABILIZACIÓN Y REFUERZO DE SUELOS
30 10 26 00 : PRODUCTOS ESTRUCTURALES
24 10 15 00 : CAMIONES INDUSTRIALES
46 16 15 00 : CONTROL DE TRÁFICO
40 17 16 00 : TUBOS Y TUBERÍAS INDUSTRIALES
40 17 17 00 : ADAPTADORES DE TUBOS
40 17 21 00 : CODOS PARA TUBOS
40 17 24 00 : TAPAS PARA TUBOS
40 17 25 00 : CONECTORES DE TUBOS
40 17 26 00 : ACOPLER DE TUBOS
40 17 28 00 : CODOS DE TUBOS
41 11 39 00 : EQUIPO PARA MEDICIÓN DE SUELOS
41 11 40 00 : EQUIPO DE MEDIDA DE ROCAS Y ESTRATOS
72 15 23 00 : SERVICIOS DE MONTAJE DE ACERO ESTRUCTURAL
30 10 24 00 : VARILLAS
93 14 20 00 : DESARROLLO URBANO
70 17 18 00 : SERVICIOS DE DRENAJE
93 14 19 00 : DESARROLLO RURAL
30 10 15 00 : ÁNGULOS
30 10 17 00 : VIGAS
30 10 18 00 : CONDUCTOS
30 16 17 00 : SUELOS
55 12 17 00 : SERIALIZACIÓN
12 16 49 00 : AGENTES DE IMPERMEABILIZACIÓN
40 10 17 00 : ENFRIAMIENTO



CERTIFICADO DE INSCRIPCIÓN Y CLASIFICACIÓN EN EL REGISTRO DE PROPONENTES

Fecha expedición: 20/09/2023 - 09:05:18
Recibo No. 5000817667, Valor 62000

CÓDIGO DE VERIFICACIÓN zqFtaVSD2M

Verifique el contenido y confiabilidad de este certificado, ingresando a https://sl.contecamaras.co/verificar/planilla/cv.php?empresa=38 y digite el respectivo código, para que visualice la imagen generada al momento de su expedición. La verificación se puede realizar de manera ilimitada, durante 60 días calendario contados a partir de la fecha de su expedición.

- 22 10 19 00 : MAQUINARIA Y ACCESORIOS DE CONSTRUCCIÓN DE EDIFICIOS
73 42 18 00 : SERVICIOS DE INDUSTRIA DE PRODUCTOS DE MINERALES NO METALICOS
40 14 16 00 : VALVULAS
40 14 17 00 : MATERIAL DE FERRETERIA Y ACCESORIOS
40 14 19 00 : CONDUCTOS
40 14 20 00 : MANGUERAS
72 15 11 00 : SERVICIOS DE CONSTRUCCIÓN DE PLOMERÍA
72 12 13 00 : SERVICIOS DE CONSTRUCCIÓN DE TALLERES AUTOMOTRICES Y ESTACIONES DE SER...
72 15 16 00 : SERVICIOS DE TERMINADO INTERIOR, DOTACION Y REMODELACION
27 11 19 00 : HERRAMIENTAS GRUESAS Y DE ACABADO
72 14 10 00 : SERVICIOS DE CONSTRUCCIÓN DE AUTOPISTAS Y CARRETERAS
30 10 22 00 : PLANCHA
30 10 28 00 : PILOTAJE
31 12 17 00 : PIEZAS FUNDIDAS CENTRÍFUGAS MECANIZADAS
31 37 11 00 : LADRILLOS REFRACTARIOS
31 15 34 00 : REDES DE METAL Y ESTRUCTURAS DE CRIBADO

*** EXPERIENCIA No. 277 :
NÚMERO CONSECUTIVO DEL CONTRATO:282
CONTRATO CELEBRADO POR :1 - EL PROPONENTE
NOMBRE DEL CONTRATISTA :CALING LIMITADA
NOMBRE DEL CONTRATANTE :MUNICIPIO DE TUTA
VALOR CONTRATADO EN SMMLV :155,20

- SG FM CL PR - DESCRIPCIÓN
95 10 16 00 : LOTES COMERCIALES
95 10 18 00 : LOTES DE TERRENOS GUBERNAMENTALES
95 12 17 00 : EDIFICIOS Y ESTRUCTURAS PÚBLICOS
95 12 23 00 : EDIFICIOS Y ESTRUCTURAS DE SALUD Y DEPORTIVAS
72 10 29 00 : SERVICIOS DE MANTENIMIENTO Y REPARACIÓN DE INSTALACIONES
72 10 33 00 : SERVICIOS DE MANTENIMIENTO Y REPARACIÓN DE INFRAESTRUCTURA
81 10 15 00 : INGENIERÍA CIVIL Y ARQUITECTURA
72 14 11 00 : SERVICIOS DE CONSTRUCCIÓN Y REVESTIMIENTO Y PAVIMENTACIÓN DE INFRAEST...
72 14 12 00 : SERVICIOS DE CONSTRUCCIÓN MARINA
70 11 17 00 : PARQUES, JARDINES Y HUERTOS
95 11 16 00 : VÍAS DE TRÁFICO ABIERTO
95 12 16 00 : EDIFICIOS Y ESTRUCTURAS DE TRANSPORTE
72 10 15 00 : SERVICIOS DE APOYO PARA LA CONSTRUCCIÓN
72 15 27 00 : SERVICIOS DE INSTALACIÓN Y REPARACIÓN DE CONCRETO
72 12 11 00 : SERVICIOS DE CONSTRUCCIÓN DE EDIFICIOS COMERCIALES Y DE OFICINAS
81 10 22 00 : INGENIERÍA DE TRANSPORTE
95 11 15 00 : VÍAS DE TRÁFICO LIMITADO



CERTIFICADO DE INSCRIPCIÓN Y CLASIFICACIÓN EN EL REGISTRO DE PROPONENTES

Fecha expedición: 20/09/2023 - 09:05:18
Recibo No. 5000817667, Valor 62000

CÓDIGO DE VERIFICACIÓN zqFtaVSD2M

Verifique el contenido y confiabilidad de este certificado, ingresando a https://sl.contecamaras.co/verificar/planilla/cv.php?empresa=38 y digite el respectivo código, para que visualice la imagen generada al momento de su expedición. La verificación se puede realizar de manera ilimitada, durante 60 días calendario contados a partir de la fecha de su expedición.

- 95 14 16 00 : EDIFICIOS Y ESTRUCTURAS PREFABRICADOS RESIDENCIALES
81 14 16 00 : MANEJO DE CADENA DE SUMINISTROS
81 14 15 00 : CONTROL DE CALIDAD
30 12 17 00 : MATERIALES DE CONSTRUCCIÓN DE CAMINOS Y CARRILERAS
84 14 16 00 : AGENCIAS DE CRÉDITO PERSONAL
11 11 16 00 : PIEDRA
11 11 17 00 : ARENA
11 11 15 00 : BARRO Y TIERRA
42 24 15 00 : SUMINISTROS DE VACIADO DE ESCAYOLA Y TABLILLAS
49 24 15 00 : EQUIPO DE PARQUES INFANTILES
95 10 15 00 : LOTES RESIDENCIALES
95 12 18 00 : EDIFICIOS Y ESTRUCTURAS UTILITARIOS
95 12 19 00 : EDIFICIOS Y ESTRUCTURAS EDUCACIONALES Y DE ADMINISTRACIÓN
95 12 20 00 : EDIFICIOS Y ESTRUCTURAS HOSPITALARIAS
95 12 21 00 : EDIFICIOS Y ESTRUCTURAS DE ACOMODACIONES
95 12 24 00 : EDIFICIOS Y ESTRUCTURAS INDUSTRIALES
95 12 25 00 : EDIFICIOS Y ESTRUCTURAS AGRÍCOLAS Y DE CULTIVOS Y PESCA
95 12 26 00 : EDIFICIOS Y ESTRUCTURAS RELIGIOSAS
95 12 27 00 : EDIFICIOS Y ESTRUCTURAS DE DEFENSA
95 13 16 00 : EDIFICIOS Y ESTRUCTURAS COMERCIALES E INDUSTRIALES PORTÁTILES
55 14 18 00 : EDIFICIOS Y ESTRUCTURAS PREFABRICADOS DE EMERGENCIA Y ALIVIO
70 13 15 00 : PROTECCIÓN DEL TERRENO Y DEL SUELO
70 13 16 00 : PREPARACIÓN DEL TERRENO Y DEL SUELO
70 13 17 00 : GESTIÓN DEL TERRENO Y DEL SUELO
72 10 31 00 : INSTALACIÓN Y REPARACIÓN DE SERVICIOS DE BANDAS TRANSPORTADORAS
72 12 15 00 : SERVICIOS DE CONSTRUCCIÓN DE PLANTAS INDUSTRIALES
72 14 15 00 : SERVICIOS DE PREPARACIÓN DE TIERRAS
72 14 13 00 : SERVICIO DE CONSTRUCCIÓN DE FACILIDADES ATLÉTICAS Y RECREATIVAS
72 14 14 00 : SERVICIOS DE CONSTRUCCIÓN Y REPARACIÓN DE FACILIDADES DE OBTENCIÓN
72 14 16 00 : SERVICIOS DE CONSTRUCCIÓN DE SISTEMAS DE TRÁNSITO MASIVO
72 14 17 00 : SERVICIOS DE ALQUILER O ARRENDAMIENTO DE EQUIPO Y MAQUINARIA DE CONSTRU...
72 15 13 00 : SERVICIOS DE PINTURA E INSTALACIÓN DE PAPEL DE COLGADURA
72 15 19 00 : SERVICIOS DE ALBAÑILERÍA Y MAMPOSTERÍA
72 15 25 00 : SERVICIOS DE INSTALACIÓN DE FIOS
72 15 35 00 : SERVICIOS DE LIMPIEZA ESTRUCTURAL EXTERNA
72 15 39 00 : SERVICIO DE PREPARACIÓN DE OBRAS DE CONSTRUCCIÓN
72 15 45 00 : SERVICIOS DE MANTENIMIENTO E INSTALACIÓN DE EQUIPO PESADO
72 15 24 00 : SERVICIOS DE MONTAJE E INSTALACIÓN DE VENTANAS Y PUERTAS
72 15 44 00 : SERVICIOS DE MANTENIMIENTO Y FABRICACIÓN DE ACCESORIOS PARA TUBERÍAS
73 18 10 00 : SERVICIOS DE MAQUINADO
73 18 19 00 : SERVICIOS DE SOLDADURA
73 15 17 00 : TRATAMIENTO DE MATERIALES



CERTIFICADO DE INSCRIPCIÓN Y CLASIFICACIÓN EN EL REGISTRO DE PROPONENTES

Fecha expedición: 20/09/2023 - 09:05:18
Recibo No. 5000817667, Valor 62000

CÓDIGO DE VERIFICACIÓN zqFtaVSD2M

Verifique el contenido y confiabilidad de este certificado, ingresando a https://sl.contecamaras.co/verificar/planilla/cv.php?empresa=38 y digite el respectivo código, para que visualice la imagen generada al momento de su expedición. La verificación se puede realizar de manera ilimitada, durante 60 días calendario contados a partir de la fecha de su expedición.

- 73 15 18 00 : SERVICIOS DE CONVERSIÓN
77 10 15 00 : EVALUACIÓN DE IMPACTO AMBIENTAL
77 10 16 00 : PLANEACIÓN AMBIENTAL
77 10 17 00 : SERVICIOS DE ASESORIA AMBIENTAL
77 10 18 00 : AUDITORÍA AMBIENTAL
77 10 19 00 : SERVICIOS DE INVESTIGACIÓN DE CONTAMINACIÓN
77 10 20 00 : SERVICIOS DE REPORTE AMBIENTAL
77 11 15 00 : SERVICIOS DE SEGURIDAD AMBIENTAL
77 11 16 00 : REHABILITACIÓN AMBIENTAL
77 12 15 00 : CONTAMINACIÓN DEL AIRE
77 12 16 00 : CONTAMINACIÓN DEL SUELO
77 12 17 00 : CONTAMINACIÓN DEL AGUA
78 10 18 00 : TRANSPORTE DE CARGA POR CARRETERA
78 10 21 00 : SERVICIOS DE OLEODUCTOS
78 14 19 00 : SERVICIOS DE ALQUILER DE CONTENEDORES DE TRANSPORTE
80 10 16 00 : GERENCIA DE PROYECTOS
80 10 17 00 : GERENCIA INDUSTRIAL
80 11 17 00 : RECLUTAMIENTO DE PERSONAL
81 10 16 00 : INGENIERÍA MECÁNICA
81 10 25 00 : SERVICIOS DE PERMISOS
81 10 26 00 : SERVICIOS DE MUESTREO
81 10 27 00 : SERVICIOS DE DISEÑO E INGENIERÍA DE SISTEMAS INSTRUMENTADOS DE CONTROL
81 12 15 00 : ANÁLISIS ECONÓMICO
81 15 16 00 : CARTOGRAFÍA
81 15 17 00 : GEOLOGÍA
81 15 18 00 : OCEANOGRAFÍA E HIDROLOGÍA
81 15 19 00 : GEOFÍSICA
46 18 15 00 : ROPA DE SEGURIDAD
46 18 16 00 : CALZADO DE PROTECCIÓN
46 18 18 00 : PROTECCIÓN Y ACCESORIOS PARA LA VISIÓN
46 18 19 00 : PROTECTORES AUDITIVOS
46 18 20 00 : PROTECCIÓN DE LA RESPIRACIÓN
46 18 21 00 : EQUIPO Y SUMINISTROS ANTIESTÁTICOS
46 18 22 00 : EQUIPO DE APOYO ERGONÓMICO
46 18 23 00 : PROTECCIÓN ANTI CAÍDA Y EQUIPO DE RESCATE
46 18 24 00 : EQUIPO DE LIMPIEZA DE SEGURIDAD Y MATERIALES DE DESCONTAMINACIÓN
46 18 25 00 : ARMAS O DISPOSITIVOS DE SEGURIDAD PERSONAL
50 10 29 00 : FILARES
30 10 31 00 : FILARES
30 16 39 00 : EJES
30 11 15 00 : CONCRETO Y MORTEROS
30 12 16 00 : CEMENTO Y CAL



CERTIFICADO DE INSCRIPCIÓN Y CLASIFICACIÓN EN EL REGISTRO DE PROPONENTES

Fecha expedición: 20/09/2023 - 09:05:18
Racbo No. S000817667, Valor 62000

CÓDIGO DE VERIFICACIÓN zqFhaVSD2M

Verifique el contenido y confiabilidad de este certificado, ingresando a https://sl.comerciamas.co/visa/planilla/cv.php?empresa=38 y digite el respectivo código, para que visualice la imagen generada al momento de su expedición. La verificación se puede realizar de manera ilimitada, durante 60 días calendario contados a partir de la fecha de su expedición.

- 30 11 18 00 : AGREGADOS
30 11 19 00 : ELEMENTOS PARA REFORZAR CONCRETO
30 12 15 00 : DERIVADOS BITUMINOSOS
30 12 16 00 : ASFALTOS
30 12 18 00 : MATERIALES DE ARQUITECTURA PAISAJÍSTICA
30 13 17 00 : AZULEJOS Y BALDOSAS
30 13 16 00 : LADRILLOS
30 14 15 00 : AISLAMIENTO TÉRMICO
30 14 16 00 : AISLAMIENTO ESPECIAL
30 14 17 00 : CAPAS DE SELLAMIENTO DE AISLAMIENTO
41 10 15 00 : EQUIPO Y SUMINISTROS PARA LA MEZCLA, LA DISPERSIÓN Y LA HOMOGENEIZACIÓN...
41 10 38 00 : EQUIPO Y SUMINISTROS PARA LA MEZCLA Y LA AGITACIÓN POR SACUDIDA O VARI...
41 10 39 00 : CENTRIFUGADORAS DE LABORATORIO Y ACCESORIOS
41 10 42 00 : EQUIPO Y SUMINISTROS DE PURIFICACIÓN DE AGUA PARA LABORATORIO
41 11 15 00 : INSTRUMENTOS DE MEDICIÓN DEL PESO
41 11 16 00 : INSTRUMENTOS DE MEDIDA DE LONGITUD, ESPESOR O DISTANCIA
41 11 17 00 : INSTRUMENTOS Y ACCESORIOS DE VISIÓN Y OBSERVACIÓN
41 11 18 00 : EQUIPO DE EXAMEN NO DESTRUCTIVO
41 11 19 00 : INSTRUMENTOS INDICADORES Y DE REGISTRO
41 11 21 00 : TRANSDUCTORES
41 11 22 00 : INSTRUMENTOS DE MEDIDA DE TEMPERATURA Y CALOR
41 11 23 00 : INSTRUMENTOS DE MEDICIÓN DE LA HUMEDAD
41 11 24 00 : INSTRUMENTOS DE MEDIDA Y CONTROL DE LA PRESIÓN
41 11 28 00 : EQUIPO E INSTRUMENTOS RELACIONADOS CON EL TRANSPORTE
41 11 41 00 : INSTRUMENTOS SISMOLÓGICOS
41 11 43 00 : INSTRUMENTOS HIDROLÓGICOS
42 12 15 00 : EQUIPO VETERINARIO
42 12 17 00 : MOBILIARIO CLÍNICO VETERINARIO
40 17 15 00 : TUBOS Y TUBERÍAS COMERCIALES
40 18 30 00 : TUBERÍAS DE CAUCHO Y PLÁSTICO
40 15 00 : MAQUINARIA PARA TRABAJO DE DESMONTE
40 16 00 : EQUIPO DE PAVIMENTACIÓN
40 17 00 : COMPONENTES DE EQUIPO PESADO
22 10 18 00 : GRÚAS DE ELEVACIÓN
22 10 20 00 : EQUIPO Y MAQUINARIA DE DEMOLICIÓN DE EDIFICIOS
24 14 15 00 : SUMINISTROS PARA SEGURIDAD Y PROTECCIÓN
24 11 18 00 : TANQUES Y CILINDROS Y SUS ACCESORIOS
25 10 16 00 : VEHÍCULOS DE TRANSPORTE DE PRODUCTOS Y MATERIALES
25 12 17 00 : EQUIPO Y SISTEMAS DE APOYO FERROVIARIO
27 11 15 00 : HERRAMIENTAS DE CORTE Y ENGARGAZO Y PUNZONES
27 11 16 00 : HERRAMIENTAS DE PERELLAR
27 11 17 00 : LLAVES INGLESAS Y GUÍAS



CERTIFICADO DE INSCRIPCIÓN Y CLASIFICACIÓN EN EL REGISTRO DE PROPONENTES

Fecha expedición: 20/09/2023 - 09:05:18
Racbo No. S000817667, Valor 62000

CÓDIGO DE VERIFICACIÓN zqFhaVSD2M

Verifique el contenido y confiabilidad de este certificado, ingresando a https://sl.comerciamas.co/visa/planilla/cv.php?empresa=38 y digite el respectivo código, para que visualice la imagen generada al momento de su expedición. La verificación se puede realizar de manera ilimitada, durante 60 días calendario contados a partir de la fecha de su expedición.

- 27 11 18 00 : HERRAMIENTAS DE MEDIDA Y BOCETAJE
27 11 20 00 : HERRAMIENTAS MANUALES DE JARDINERÍA, AGRICULTURA Y FORESTACIÓN
27 11 21 00 : HERRAMIENTAS DE SUJECCIÓN Y FIJACIÓN
27 11 22 00 : HERRAMIENTAS DE ALBAÑILERÍA Y CONCRETO
27 11 23 00 : HERRAMIENTAS DE MARCAR
27 11 24 00 : HERRAMIENTAS DE INSERCIÓN Y AJUSTE
27 11 25 00 : HERRAMIENTAS PARA APALANCAR Y CURVAR
27 11 26 00 : HERRAMIENTAS PARA PRECINTAR
27 11 27 00 : HERRAMIENTAS MECÁNICAS
27 11 28 00 : CONEXIONES DE HERRAMIENTAS Y ACCESORIOS
27 11 29 00 : HERRAMIENTAS DISPENSADORAS
27 11 30 00 : CEPILLOS
27 11 31 00 : HERRAMIENTAS DE ARRASTRE
27 11 32 00 : JUEGOS DE HERRAMIENTAS
27 11 33 00 : HERRAMIENTAS MANUALES DE PRECISIÓN
27 13 15 00 : HERRAMIENTAS NEUMÁTICAS
27 13 17 00 : CILINDROS NEUMÁTICOS Y COMPONENTES
11 11 18 00 : ARCILLAS
30 17 17 00 : PRODUCTOS DE CRISTAL
31 21 15 00 : PINTURAS Y TAPA POROS
31 21 16 00 : ADITIVOS PARA PINTURAS
31 21 18 00 : DISOLVENTES Y DILUYENTES PARA PINTURAS
31 21 19 00 : APLICADORES DE PINTURA Y ACCESORIOS PARA PINTAR
12 16 25 00 : ROMPEDORES DE EMULSIÓN
11 10 15 00 : MINERALES
92 10 15 00 : SERVICIOS DE POLICÍA
92 10 16 00 : SERVICIOS DE BOMBEROS
92 10 17 00 : SISTEMAS DE CÁRCELES Y PRISIONES
92 10 18 00 : SISTEMAS JUDICIALES
92 10 19 00 : SERVICIOS DE RESCATE
39 11 16 00 : ILLUMINACIÓN EXTERIOR Y ARTEFACTOS
78 14 15 00 : SERVICIOS DE ORGANIZACIÓN DE TRANSPORTES
30 12 19 00 : MATERIALES PARA ESTABILIZACIÓN Y REFUERZO DE SUELOS
30 10 36 00 : PRODUCTOS ESTRUCTURALES
24 10 15 00 : CAMIONES INDUSTRIALES
46 16 15 00 : CONTROL DE TRÁFICO
40 17 16 00 : TUBOS Y TUBERÍAS INDUSTRIALES
40 17 17 00 : ADAPTADORES DE TUBOS
40 17 21 00 : CODOS PARA TUBOS
40 17 24 00 : TAPAS PARA TUBOS
40 17 25 00 : CONECTORES DE TUBOS
40 17 26 00 : ACOPLES DE TUBOS



CERTIFICADO DE INSCRIPCIÓN Y CLASIFICACIÓN EN EL REGISTRO DE PROPONENTES

Fecha expedición: 20/09/2023 - 09:05:18
Racbo No. S000817667, Valor 62000

CÓDIGO DE VERIFICACIÓN zqFhaVSD2M

Verifique el contenido y confiabilidad de este certificado, ingresando a https://sl.comerciamas.co/visa/planilla/cv.php?empresa=38 y digite el respectivo código, para que visualice la imagen generada al momento de su expedición. La verificación se puede realizar de manera ilimitada, durante 60 días calendario contados a partir de la fecha de su expedición.

- 40 17 28 00 : CODOS DE TUBOS
41 11 39 00 : EQUIPO PARA MEDICIÓN DE SUELOS
41 11 40 00 : EQUIPO DE MEDIDA DE ROCAS Y ESTRATOS
15 29 00 : SERVICIOS DE MONTAJE DE ACERO ESTRUCTURAL
10 24 00 : VARILLAS
14 20 00 : DESARROLLO URBANO
70 17 18 00 : SERVICIOS DE DRENAJE
93 14 19 00 : DESARROLLO RURAL
30 10 15 00 : ÁNGULOS
30 10 17 00 : VIGAS
30 10 18 00 : CONDUCTOS
30 16 17 00 : SUELOS
55 12 17 00 : SEÑALIZACIÓN
12 16 49 00 : AGENTES DE IMPERMEABILIZACIÓN
40 10 17 00 : ENFRÍAMIENTO
22 10 19 00 : MAQUINARIA Y ACCESORIOS DE CONSTRUCCIÓN DE EDIFICIOS
73 12 18 00 : SERVICIOS DE INDUSTRIA DE PRODUCTOS DE MINERALES NO METÁLICOS
40 14 16 00 : VALVULAS
40 14 17 00 : MATERIAL DE FERRETERÍA Y ACCESORIOS
40 14 19 00 : CONDUCTOS
40 14 20 00 : MANGUERAS
72 15 11 00 : SERVICIOS DE CONSTRUCCIÓN DE PLOMERÍA
72 12 13 00 : SERVICIOS DE CONSTRUCCIÓN DE TALLERES AUTOMOTRICES Y ESTACIONES DE SER...
72 15 36 00 : SERVICIOS DE TERMINADO INTERIOR, DOTACIÓN Y REMODELACIÓN
27 11 19 00 : HERRAMIENTAS GROSAS Y DE ACABADO
72 14 10 00 : SERVICIOS DE CONSTRUCCIÓN DE AUTOPISTAS Y CARRETERAS
30 10 22 00 : PLANCHA
30 10 28 00 : PILOTAJE
31 12 17 00 : PIEDRAS FUNDIDAS CENTRIFUGAS MECANIZADAS
31 37 11 00 : LADRILLOS REFRACTARIOS
31 16 34 00 : REDES DE METAL Y ESTRUCTURAS DE CRIBADO

*** EXPERIENCIA No. 278 :
NÚMERO CONSECUTIVO DEL CONTRATO:283
CONTRATO CERRADO POR :1 - EL PROPONENTE
NOMBRE DEL CONTRATISTA :CALING LIMITADA
NOMBRE DEL CONTRATANTE :MUNICIPIO DE TUIJA
VALOR CONTRATADO EN SMLV :207

- SG FM CL PR - DESCRIPCIÓN
95 10 16 00 : LOTES COMERCIALES
95 10 18 00 : LOTES DE TERRENOS GUBERNAMENTALES



CERTIFICADO DE INSCRIPCIÓN Y CLASIFICACIÓN EN EL REGISTRO DE PROPONENTES

Fecha expedición: 20/09/2023 - 09:05:18
Racbo No. S000817667, Valor 62000

CÓDIGO DE VERIFICACIÓN zqFhaVSD2M

Verifique el contenido y confiabilidad de este certificado, ingresando a https://sl.comerciamas.co/visa/planilla/cv.php?empresa=38 y digite el respectivo código, para que visualice la imagen generada al momento de su expedición. La verificación se puede realizar de manera ilimitada, durante 60 días calendario contados a partir de la fecha de su expedición.

- 95 12 17 00 : EDIFICIOS Y ESTRUCTURAS PÚBLICOS
95 12 23 00 : EDIFICIOS Y ESTRUCTURAS DE SALUD Y DEPORTIVAS
95 10 29 00 : SERVICIOS DE MANTENIMIENTO Y REPARACIÓN DE INSTALACIONES
72 10 33 00 : SERVICIOS DE MANTENIMIENTO Y REPARACIÓN DE INFRAESTRUCTURA
81 10 15 00 : INGENIERÍA CIVIL Y ARQUITECTURA
72 14 11 00 : SERVICIOS DE CONSTRUCCIÓN Y REVESTIMIENTO Y PAVIMENTACIÓN DE INFRAEST...
72 14 12 00 : SERVICIOS DE CONSTRUCCIÓN MARINA
70 11 17 00 : PARQUES, JARDINES Y HUERTOS
95 11 16 00 : VÍAS DE TRÁFICO ABIERTO
95 12 16 00 : EDIFICIOS Y ESTRUCTURAS DE TRANSPORTE
72 10 15 00 : SERVICIOS DE APOYO PARA LA CONSTRUCCIÓN
72 15 27 00 : SERVICIOS DE INSTALACIÓN Y REPARACIÓN DE CONCRETO
72 12 11 00 : SERVICIOS DE CONSTRUCCIÓN DE EDIFICIOS COMERCIALES Y DE OFICINA
81 10 22 00 : INGENIERÍA DE TRANSPORTE
95 11 15 00 : VÍAS DE TRÁFICO LIMITADO
95 14 16 00 : EDIFICIOS Y ESTRUCTURAS PREFABRICADOS RESIDENCIALES
81 14 16 00 : MANEJO DE CADENA DE SUMINISTROS
81 14 15 00 : CONTROL DE CALIDAD
30 12 17 00 : MATERIALES DE CONSTRUCCIÓN DE CAMINOS Y CARRILERAS
84 14 16 00 : AGENCIAS DE CRÉDITO PERSONAL
11 11 16 00 : PIEDRA
11 11 17 00 : ARENA
11 11 15 00 : BARRO Y TIERRA
42 24 15 00 : SUMINISTROS DE VACIADO DE ESCAYOLA Y TABLILLAS
49 24 15 00 : EQUIPO DE PARQUES INFANTILES
95 10 15 00 : LOTES RESIDENCIALES
95 12 18 00 : EDIFICIOS Y ESTRUCTURAS UTILITARIOS
95 12 19 00 : EDIFICIOS Y ESTRUCTURAS EDUCACIONALES Y DE ADMINISTRACIÓN
95 12 20 00 : EDIFICIOS Y ESTRUCTURAS HOSPITALARIAS
95 12 21 00 : EDIFICIOS Y ESTRUCTURAS DE ACOMODACIONES
95 12 24 00 : EDIFICIOS Y ESTRUCTURAS INDUSTRIALES
95 12 25 00 : EDIFICIOS Y ESTRUCTURAS AGRÍCOLAS Y DE CULTIVOS Y PESCA
95 12 26 00 : EDIFICIOS Y ESTRUCTURAS RELIGIOSAS
95 12 27 00 : EDIFICIOS Y ESTRUCTURAS DE DEFENSA
95 13 16 00 : EDIFICIOS Y ESTRUCTURAS COMERCIALES E INDUSTRIALES PORTÁTILES
95 14 18 00 : EDIFICIOS Y ESTRUCTURAS PREFABRICADOS DE EMERGENCIA Y ALIVIO
76 13 15 00 : PROTECCIÓN DEL TERRENO Y DEL SUELO
70 13 16 00 : PREPARACIÓN DEL TERRENO Y DEL SUELO
70 13 17 00 : GESTIÓN DEL TERRENO Y DEL SUELO
72 10 31 00 : INSTALACIÓN Y REPARACIÓN DE SERVICIOS DE BANDAS TRANSPORTADORAS
72 12 15 00 : SERVICIOS DE CONSTRUCCIÓN DE PLANTAS INDUSTRIALES
72 14 15 00 : SERVICIOS DE PREPARACIÓN DE TIERRAS

763

**CERTIFICADO DE INSCRIPCIÓN Y CLASIFICACIÓN EN EL REGISTRO DE PROPONENTES**Fecha expedición: 20/09/2023 - 09:05:18
Recibo No. S000817667, Valor 62000

CÓDIGO DE VERIFICACIÓN: zqFhsV5D2M

Verifique el contenido y confiabilidad de este certificado, ingresando a <https://si.conlicameras.co/verificar/planilla/cv.php?empresa=38> y digite el respectivo código, para que visualice la imagen generada al momento de su expedición. La verificación se puede realizar de manera limitada, durante 60 días calendario contados a partir de la fecha de su expedición.

- 72 14 13 00 : SERVICIO DE CONSTRUCCION DE FACILIDADES DEPORTIVAS Y RECREATIVAS
- 72 14 14 00 : SERVICIOS DE CONSTRUCCIÓN Y REPARACION DE FACILIDADES DE DETENCION
- 72 14 16 00 : SERVICIOS DE CONSTRUCCION DE SISTEMAS DE TRANSITO MASIVO
- 72 14 17 00 : SERVICIOS DE ALQUILER O ARRENDAMIENTO DE EQUIPO Y MAQUINARIA DE CONSTRU...
- 72 15 13 00 : SERVICIOS DE PINTURA E INSTALACION DE PAPEL DE COLGADURA
- 72 15 19 00 : SERVICIOS DE ALBAÑILERIA Y MAMOSTERIA
- 72 15 25 00 : SERVICIOS DE INSTALACION DE PISOS
- 72 15 35 00 : SERVICIOS DE LIMPIEZA ESTRUCTURAL EXTERNA
- 72 15 39 00 : SERVICIO DE PREPARACION DE OBRAS DE CONSTRUCCION
- 72 15 45 00 : SERVICIOS DE MANTENIMIENTO E INSTALACION DE EQUIPO PESADO
- 72 15 24 00 : SERVICIOS DE MONTAJE E INSTALACION DE VENTANAS Y PUERTAS
- 72 15 44 00 : SERVICIOS DE MANTENIMIENTO Y FABRICACION DE ACCESORIOS PARA TUBERIAS
- 73 18 10 00 : SERVICIOS DE MAQUINADO
- 73 18 19 00 : SERVICIOS DE SOLDADURA
- 73 15 17 00 : TRATAMIENTO DE MATERIALES
- 73 15 18 00 : SERVICIOS DE CONVERSION
- 77 10 15 00 : EVALUACION DE IMPACTO AMBIENTAL
- 77 10 16 00 : PLANEACION AMBIENTAL
- 77 10 17 00 : SERVICIOS DE ASESORIA AMBIENTAL
- 77 10 18 00 : AUDITORIA AMBIENTAL
- 77 10 19 00 : SERVICIOS DE INVESTIGACION DE CONTAMINACION
- 77 10 20 00 : SERVICIOS DE REPORTE AMBIENTAL
- 77 11 15 00 : SERVICIOS DE SEGURIDAD AMBIENTAL
- 77 11 16 00 : REHABILITACION AMBIENTAL
- 77 12 15 00 : CONTAMINACION DEL AIRE
- 77 12 16 00 : CONTAMINACION DEL SUELO
- 77 12 17 00 : CONTAMINACION DEL AGUA
- 78 10 19 00 : TRANSPORTE DE CARGA POR CARRETERA
- 78 10 21 00 : SERVICIOS DE OLEODUCTOS
- 78 14 19 00 : SERVICIOS DE ALQUILER DE CONTENEDORES DE TRANSPORTE
- 80 10 16 00 : GERENCIA DE PROYECTOS
- 80 10 17 00 : GERENCIA INDUSTRIAL
- 80 11 17 00 : RECLUTAMIENTO DE PERSONAL
- 81 10 16 00 : INGENIERIA MECANICA
- 81 10 25 00 : SERVICIOS DE PERMISOS
- 81 10 26 00 : SERVICIOS DE MUESTREO
- 81 10 27 00 : SERVICIOS DE DISEÑO E INGENIERIA DE SISTEMAS INSTRUMENTADOS DE CONTROL
- 81 12 15 00 : ANÁLISIS ECONOMICO
- 81 15 16 00 : CARTOGRAFIA
- 81 15 17 00 : GEOLOGIA
- 81 15 18 00 : OCEANOGRAFIA E HIDROLOGIA
- 81 15 19 00 : GEOGRAFIA

**CERTIFICADO DE INSCRIPCIÓN Y CLASIFICACIÓN EN EL REGISTRO DE PROPONENTES**Fecha expedición: 20/09/2023 - 09:05:18
Recibo No. S000817667, Valor 62000

CÓDIGO DE VERIFICACIÓN: zqFhsV5D2M

Verifique el contenido y confiabilidad de este certificado, ingresando a <https://si.conlicameras.co/verificar/planilla/cv.php?empresa=38> y digite el respectivo código, para que visualice la imagen generada al momento de su expedición. La verificación se puede realizar de manera limitada, durante 60 días calendario contados a partir de la fecha de su expedición.

- 46 18 15 00 : ROPA DE SEGURIDAD
- 46 18 16 00 : CALZADO DE PROTECCION
- 46 18 18 00 : PROTECCION Y ACCESORIOS PARA LA VISION
- 46 18 19 00 : PROTECTORES AUDITIVOS
- 46 18 20 00 : PROTECCION DE LA RESPIRACION
- 46 18 21 00 : EQUIPO Y SUMINISTROS ANTIESTATICOS
- 46 18 22 00 : EQUIPO DE APOYO ERGONOMICO
- 46 18 23 00 : PROTECCION ANTI CAIDA Y EQUIPO DE RESCATE
- 46 18 24 00 : EQUIPO DE LIMPIEZA DE SEGURIDAD Y MATERIALES DE DESCONTAMINACION
- 46 18 25 00 : ARMAS O DISPOSITIVOS DE SEGURIDAD PERSONAL
- 30 10 29 00 : FILARES
- 30 10 31 00 : RIELES
- 30 10 39 00 : EJES
- 30 11 15 00 : CONCRETO Y MORTEROS
- 30 11 16 00 : CEMENTO Y CAL
- 30 11 13 00 : AGREGADOS
- 30 11 19 00 : ELEMENTOS PARA REFORZAR CONCRETO
- 30 12 15 00 : DERIVADOS BITUMINOSOS
- 30 12 16 00 : ASFALTOS
- 30 12 18 00 : MATERIALES DE ARQUITECTURA PAISAJISTICA
- 30 13 17 00 : AZULEJOS Y BALDOSAS
- 30 13 16 00 : LADRILLOS
- 30 14 15 00 : AISLAMIENTO TERMICO
- 30 14 16 00 : AISLAMIENTO ESPECIAL
- 30 14 17 00 : CAPAS DE SELLAMIENTO DE AISLAMIENTO
- 41 10 15 00 : EQUIPO Y SUMINISTROS PARA LA MEZCLA, LA DISPERSION Y LA HOMOGENEIZACION...
- 41 10 38 00 : EQUIPO Y SUMINISTROS PARA LA MEZCLA Y LA AGITACION POR SUCUIDA O VARI...
- 41 10 39 00 : CENTRIFUGADORAS DE LABORATORIO Y ACCESORIOS
- 41 10 42 00 : EQUIPO Y SUMINISTROS DE PURIFICACION DE AGUA PARA LABORATORIO
- 41 11 15 00 : INSTRUMENTOS DE MEDICION DEL PESO
- 41 11 16 00 : INSTRUMENTOS DE MEDIDA DE LONGITUD, ESPESOR O DISTANCIA
- 41 11 17 00 : INSTRUMENTOS Y ACCESORIOS DE VISION Y OBSERVACION
- 41 11 18 00 : EQUIPO DE EXAMEN NO DESTRUCTIVO
- 41 11 19 00 : INSTRUMENTOS INDICADORES Y DE REGISTRO
- 41 11 21 00 : TRANSDUCTORES
- 41 11 22 00 : INSTRUMENTOS DE MEDIDA DE TEMPERATURA Y CALOR
- 41 11 23 00 : INSTRUMENTOS DE MEDICION DE LA HUMEDAD
- 41 11 24 00 : INSTRUMENTOS DE MEDIDA Y CONTROL DE LA PRESION
- 41 11 28 00 : EQUIPO E INSTRUMENTOS RELACIONADOS CON EL TRANSPORTE
- 41 11 41 00 : INSTRUMENTOS SISMOLÓGICOS
- 41 11 43 00 : INSTRUMENTOS HIDROLÓGICOS
- 42 12 15 00 : EQUIPO VETERINARIO

**CERTIFICADO DE INSCRIPCIÓN Y CLASIFICACIÓN EN EL REGISTRO DE PROPONENTES**Fecha expedición: 20/09/2023 - 09:05:18
Recibo No. S000817667, Valor 62000

CÓDIGO DE VERIFICACIÓN: zqFhsV5D2M

Verifique el contenido y confiabilidad de este certificado, ingresando a <https://si.conlicameras.co/verificar/planilla/cv.php?empresa=38> y digite el respectivo código, para que visualice la imagen generada al momento de su expedición. La verificación se puede realizar de manera limitada, durante 60 días calendario contados a partir de la fecha de su expedición.

- 42 12 17 00 : MOBILIARIO CLINICO VETERINARIO
- 40 17 15 00 : TUBOS Y TUBERIAS COMERCIALES
- 40 18 30 00 : TUBERIAS DE CAUCHO Y PLASTICO
- 22 10 15 00 : MAQUINARIA PARA TRABAJO DE DESMONTE
- 22 10 16 00 : EQUIPO DE PAVIMENTACION
- 22 10 17 00 : COMPONENTES DE EQUIPO PESADO
- 22 10 18 00 : GRUAS DE ELEVACION
- 22 10 20 00 : EQUIPO Y MAQUINARIA DE DEMOLICION DE EDIFICIOS
- 24 14 15 00 : SUMINISTROS PARA SEGURIDAD Y PROTECCION
- 24 11 18 00 : TANQUES Y CILINDROS Y SUS ACCESORIOS
- 25 10 16 00 : VEHICULOS DE TRANSPORTE DE PRODUCTOS Y MATERIALES
- 25 12 17 00 : EQUIPO Y SISTEMAS DE APOYO FERROVIARIO
- 27 11 15 00 : HERRAMIENTAS DE CORTE Y ENGAZADO Y PUNZONES
- 27 11 16 00 : HERRAMIENTAS DE PERFILAR
- 27 11 17 00 : LLAVES INGLESAS Y GUIAS
- 27 11 18 00 : HERRAMIENTAS DE MEDIDA Y MUESTREO
- 27 11 20 00 : HERRAMIENTAS MANUALES DE JARDINERIA, AGRICULTURA Y FORESTACION
- 27 11 21 00 : HERRAMIENTAS DE SUJECION Y FIJACION
- 27 11 22 00 : HERRAMIENTAS DE ALBAÑILERIA Y CONCRETO
- 27 11 23 00 : HERRAMIENTAS DE MARCAR
- 27 11 24 00 : HERRAMIENTAS DE INSECCION Y AJUSTE
- 27 11 25 00 : HERRAMIENTAS PARA APALANCAR Y CURVAR
- 27 11 26 00 : HERRAMIENTAS PARA PRECINTAR
- 27 11 27 00 : HERRAMIENTAS MECANICAS
- 27 11 28 00 : CONEXIONES DE HERRAMIENTAS Y ACCESORIOS
- 27 11 29 00 : HERRAMIENTAS DISPENSADORAS
- 27 11 30 00 : CEPILLOS
- 27 11 31 00 : HERRAMIENTAS DE ARRASTRE
- 27 11 32 00 : JUEGOS DE HERRAMIENTAS
- 27 11 33 00 : HERRAMIENTAS MANUALES DE PRECISION
- 27 13 15 00 : HERRAMIENTAS NEUMATICAS
- 27 13 17 00 : CILINDROS NEUMATICOS Y COMPONENTES
- 11 11 18 00 : ARCILLAS
- 30 17 17 00 : PRODUCTOS DE CRISTAL
- 31 21 15 00 : PINTURAS Y TAPA POROS
- 31 21 16 00 : ADITIVOS PARA PINTURAS
- 31 21 18 00 : DISOLVENTES Y DILUYENTES PARA PINTURAS
- 31 21 19 00 : APLICADORES DE PINTURA Y ACCESORIOS PARA PINTAR
- 12 16 25 00 : ROMPEDORES DE EMULSION
- 11 10 15 00 : MINERALES
- 92 10 15 00 : SERVICIOS DE POLICIA
- 92 10 16 00 : SERVICIOS DE BOMBEROS

**CERTIFICADO DE INSCRIPCIÓN Y CLASIFICACIÓN EN EL REGISTRO DE PROPONENTES**Fecha expedición: 20/09/2023 - 09:05:18
Recibo No. S000817667, Valor 62000

CÓDIGO DE VERIFICACIÓN: zqFhsV5D2M

Verifique el contenido y confiabilidad de este certificado, ingresando a <https://si.conlicameras.co/verificar/planilla/cv.php?empresa=38> y digite el respectivo código, para que visualice la imagen generada al momento de su expedición. La verificación se puede realizar de manera limitada, durante 60 días calendario contados a partir de la fecha de su expedición.

- 92 10 17 00 : SISTEMAS DE CARCELES Y PRISIONES
- 92 10 18 00 : SISTEMAS JUDICIALES
- 92 10 19 00 : SERVICIOS DE RESCATE
- 39 11 16 00 : ILUMINACION EXTERIOR Y ARTEFACTOS
- 78 14 15 00 : SERVICIOS DE ORGANIZACION DE TRANSPORTES
- 30 12 19 00 : MATERIALES PARA ESTABILIZACION Y REFUERZO DE SUELOS
- 30 10 36 00 : PRODUCTOS ESTRUCTURALES
- 24 10 15 00 : CAMIONES INDUSTRIALES
- 46 16 15 00 : CONTROL DE TRAFICO
- 40 17 16 00 : TUBOS Y TUBERIAS INDUSTRIALES
- 40 17 17 00 : ADAPTADORES DE TUBOS
- 40 17 21 00 : CODOS PARA TUBOS
- 40 17 24 00 : TAPAS PARA TUBOS
- 40 17 25 00 : CONECTORES DE TUBOS
- 40 17 26 00 : ACOPLER DE TUBOS
- 40 17 28 00 : CODOS DE TUBOS
- 41 11 39 00 : EQUIPO PARA MEDICION DE SUELOS
- 41 11 40 00 : EQUIPO DE MEDIDA DE ROCAS Y ESTRATOS
- 72 15 29 00 : SERVICIOS DE MONTAJE DE ACERO ESTRUCTURAL
- 30 10 24 00 : VARILLAS
- 93 14 20 00 : DESARROLLO URBANO
- 70 17 19 00 : SERVICIOS DE DRENAJE
- 93 14 19 00 : DESARROLLO RURAL
- 30 10 15 00 : ANGULOS
- 30 10 17 00 : VIGAS
- 30 10 18 00 : CONDUCTOS
- 30 16 17 00 : SUELOS
- 55 12 17 00 : GENERALIZACION
- 12 16 49 00 : AGENTES DE IMPERMEABILIZACION
- 40 10 17 00 : ENFRIAMIENTO
- 22 10 19 00 : MAQUINARIA Y ACCESORIOS DE CONSTRUCCION DE EDIFICIOS
- 73 12 18 00 : SERVICIOS DE INDUSTRIA DE PRODUCTOS DE MINERALES NO METALICOS
- 40 14 16 00 : VALVULAS
- 40 14 17 00 : MATERIAL DE FERRETERIA Y ACCESORIOS
- 40 14 19 00 : CONDUCTOS
- 40 14 20 00 : MANGUERAS
- 72 15 11 00 : SERVICIOS DE CONSTRUCCION DE PLOMERIA
- 72 12 13 00 : SERVICIOS DE CONSTRUCCION DE TALLERES AUTOMOTRICES Y ESTACIONES DE SER...
- 72 15 36 00 : SERVICIOS DE TERMINADO INTERIOR, DOTACION Y REMODELACION
- 27 11 19 00 : HERRAMIENTAS GRUESAS Y DE ACABADO
- 72 14 19 00 : SERVICIOS DE CONSTRUCCION DE AUTOPISTAS Y CARRETERAS
- 30 10 22 00 : PLANCHA



CERTIFICADO DE INSCRIPCIÓN Y CLASIFICACIÓN EN EL REGISTRO DE PROPONENTES

Fecha expedición: 20/09/2023 - 09:05:18
Rcbo No. S000817667, Valor 62000

CÓDIGO DE VERIFICACIÓN zqFmVSD2M

Verifique el contenido y confiabilidad de este certificado, ingresando a https://sl.conlicomaraa.co/visita/planilla/cv.php?empresa=38 y digite el respectivo código, para que visualice la imagen generada al momento de su expedición. La verificación se puede realizar de manera limitada, durante 60 días calendario contados a partir de la fecha de su expedición.

- 30 10 28 00 : PILOTAJE
31 12 17 00 : PIEZAS FUNDIDAS CENTRIFUGAS MECANIZADAS
31 37 11 00 : LADRILLOS REFRACTARIOS
31 16 34 00 : REDES DE METAL Y ESTRUCTURAS DE CRIBADO

*** EXPERIENCIA No. 279 :

NÚMERO CONSECUTIVO DEL CONTRATO : 284
CONTRATO CELEBRADO POR : 1 - EL PROPONENTE
NOMBRE DEL CONTRATISTA : CALING LIMITADA
NOMBRE DEL CONTRATANTE : MUNICIPIO DE TUTAZA
VALOR CONTRATADO EN SMMLV : \$3.12

SG FM CL PR - DESCRIPCIÓN

- 95 10 16 00 : LOTES COMERCIALES
95 10 18 00 : LOTES DE TERRENOS GUBERNAMENTALES
95 12 17 00 : EDIFICIOS Y ESTRUCTURAS PÚBLICOS
95 12 23 00 : EDIFICIOS Y ESTRUCTURAS DE SALUD Y DEPORTIVAS
72 10 29 00 : SERVICIOS DE MANTENIMIENTO Y REPARACIÓN DE INSTALACIONES
72 10 33 00 : SERVICIOS DE MANTENIMIENTO Y REPARACIÓN DE INFRAESTRUCTURA
81 10 15 00 : INGENIERIA CIVIL Y ARQUITECTURA
72 14 11 00 : SERVICIOS DE CONSTRUCCIÓN Y REVESTIMIENTO Y PAVIMENTACIÓN DE INFRAEST...
72 14 12 00 : SERVICIOS DE CONSTRUCCIÓN MARINA
70 11 17 00 : PARQUES, JARDINES Y HUERTOS
95 11 16 00 : VÍAS DE TRÁFICO ABIERTO
95 12 16 00 : EDIFICIOS Y ESTRUCTURAS DE TRANSPORTE
72 10 15 00 : SERVICIOS DE APOYO PARA LA CONSTRUCCIÓN
72 15 27 00 : SERVICIOS DE INSTALACIÓN Y REPARACIÓN DE CONCRETO
72 12 11 00 : SERVICIOS DE CONSTRUCCIÓN DE EDIFICIOS COMERCIALES Y DE OFICINA
81 10 22 00 : INGENIERIA DE TRANSPORTE
95 11 15 00 : VÍAS DE TRÁFICO LIMITADO
72 14 16 00 : EDIFICIOS Y ESTRUCTURAS PREFABRICADOS RESIDENCIALES
14 16 00 : MANEJO DE CADENA DE SUMINISTROS
14 15 00 : CONTROL DE CALIDAD
30 12 17 00 : MATERIALES DE CONSTRUCCIÓN DE CAMINOS Y CARRILERAS
84 14 16 00 : AGENCIAS DE CRÉDITO PERSONAL
11 11 16 00 : PIEDRA
11 11 17 00 : ARENA
11 11 15 00 : BARRO Y TIERRA
42 24 15 00 : SUMINISTROS DE VACILO DE ESCAYOLA Y TABLILLAS
49 24 15 00 : EQUIPO DE PARQUES INFANTILES
95 10 15 00 : LOTES RESIDENCIALES
95 12 18 00 : EDIFICIOS Y ESTRUCTURAS UTILITARIOS



CERTIFICADO DE INSCRIPCIÓN Y CLASIFICACIÓN EN EL REGISTRO DE PROPONENTES

Fecha expedición: 20/09/2023 - 09:05:18
Rcbo No. S000817667, Valor 62000

CÓDIGO DE VERIFICACIÓN zqFmVSD2M

Verifique el contenido y confiabilidad de este certificado, ingresando a https://sl.conlicomaraa.co/visita/planilla/cv.php?empresa=38 y digite el respectivo código, para que visualice la imagen generada al momento de su expedición. La verificación se puede realizar de manera limitada, durante 60 días calendario contados a partir de la fecha de su expedición.

- 95 12 19 00 : EDIFICIOS Y ESTRUCTURAS EDUCACIONALES Y DE ADMINISTRACIÓN
95 12 20 00 : EDIFICIOS Y ESTRUCTURAS HOSPITALARIAS
95 12 21 00 : EDIFICIOS Y ESTRUCTURAS DE ACOMODACIONES
95 12 24 00 : EDIFICIOS Y ESTRUCTURAS INDUSTRIALES
95 12 25 00 : EDIFICIOS Y ESTRUCTURAS AGRÍCOLAS Y DE CULTIVOS Y PESCA
95 12 26 00 : EDIFICIOS Y ESTRUCTURAS RELIGIOSAS
95 12 27 00 : EDIFICIOS Y ESTRUCTURAS DE DEFENSA
95 13 16 00 : EDIFICIOS Y ESTRUCTURAS COMERCIALES E INDUSTRIALES PORTÁTILES
95 14 18 00 : EDIFICIOS Y ESTRUCTURAS PREFABRICADOS DE EMERGENCIA Y ALIVIO
70 13 15 00 : PROTECCIÓN DEL TERRENO Y DEL SUELO
70 13 16 00 : PREPARACIÓN DEL TERRENO Y DEL SUELO
70 13 17 00 : GESTIÓN DEL TERRENO Y DEL SUELO
72 10 31 00 : INSTALACIÓN Y REPARACIÓN DE SERVICIOS DE BANDAS TRANSPORTADORAS
72 12 15 00 : SERVICIOS DE CONSTRUCCIÓN DE PLANTAS INDUSTRIALES
72 14 15 00 : SERVICIOS DE PREPARACIÓN DE TIERRAS
72 14 13 00 : SERVICIO DE CONSTRUCCIÓN DE FACILIDADES ATLÉTICAS Y RECREATIVAS
72 14 14 00 : SERVICIOS DE CONSTRUCCIÓN Y REPARACIÓN DE FACILIDADES DE DETENCIÓN
72 14 16 00 : SERVICIOS DE CONSTRUCCIÓN DE SISTEMAS DE TRÁNSITO MASIVO
72 14 17 00 : SERVICIOS DE ALQUILER O ARRENDAMIENTO DE EQUIPO Y MAQUINARIA DE CONSTRU...
72 15 13 00 : SERVICIOS DE PINTURA E INSTALACIÓN DE PAPEL DE COLGADURA
72 15 19 00 : SERVICIOS DE ALBAÑILERÍA Y HAMPOSTERÍA
72 15 25 00 : SERVICIOS DE INSTALACIÓN DE FISOS
72 15 35 00 : SERVICIO DE LIMPIEZA ESTRUCTURAL EXTERNA
72 15 39 00 : SERVICIOS DE PREPARACIÓN DE OBRAS DE CONSTRUCCIÓN
72 15 45 00 : SERVICIOS DE MANTENIMIENTO E INSTALACIÓN DE EQUIPO PESADO
72 15 24 00 : SERVICIOS DE MONTAJE E INSTALACIÓN DE VENTANAS Y PUERTAS
72 15 44 00 : SERVICIOS DE MANTENIMIENTO Y FABRICACIÓN DE ACCESORIOS PARA TUBERÍAS
73 10 10 00 : SERVICIOS DE MAQUINADO
73 10 19 00 : SERVICIOS DE SOLDADURA
73 15 17 00 : TRATAMIENTO DE MATERIALES
73 15 18 00 : SERVICIOS DE CONVERSIÓN
77 10 15 00 : EVALUACIÓN DE IMPACTO AMBIENTAL
77 10 16 00 : PLANEACIÓN AMBIENTAL
77 10 17 00 : SERVICIOS DE ASESORÍA AMBIENTAL
77 10 19 00 : AUDITORÍA AMBIENTAL
77 10 19 00 : SERVICIOS DE INVESTIGACIÓN DE CONTAMINACIÓN
77 10 20 00 : SERVICIOS DE REPORTE AMBIENTAL
77 11 15 00 : SERVICIOS DE SEGURIDAD AMBIENTAL
77 11 16 00 : REHABILITACIÓN AMBIENTAL
77 12 15 00 : CONTAMINACIÓN DEL AIRE
77 12 16 00 : CONTAMINACIÓN DEL SUELO
77 12 17 00 : CONTAMINACIÓN DEL AGUA



CERTIFICADO DE INSCRIPCIÓN Y CLASIFICACIÓN EN EL REGISTRO DE PROPONENTES

Fecha expedición: 20/09/2023 - 09:05:18
Rcbo No. S000817667, Valor 62000

CÓDIGO DE VERIFICACIÓN zqFmVSD2M

Verifique el contenido y confiabilidad de este certificado, ingresando a https://sl.conlicomaraa.co/visita/planilla/cv.php?empresa=38 y digite el respectivo código, para que visualice la imagen generada al momento de su expedición. La verificación se puede realizar de manera limitada, durante 60 días calendario contados a partir de la fecha de su expedición.

- 78 10 18 00 : TRANSPORTE DE CARGA POR CARRETERA
78 10 21 00 : SERVICIOS DE OLEODUCTOS
78 14 19 00 : SERVICIOS DE ALQUILER DE CONTENEDORES DE TRANSPORTE
10 16 00 : GERENCIA DE PROYECTOS
10 17 00 : GERENCIA INDUSTRIAL
11 17 00 : RECLUTAMIENTO DE PERSONAL
91 10 16 00 : INGENIERIA MECÁNICA
61 10 25 00 : SERVICIOS DE PERMISOS
81 10 26 00 : SERVICIOS DE MUESTREO
81 10 27 00 : SERVICIOS DE DISEÑO E INGENIERIA DE SISTEMAS INSTRUMENTADOS DE CONTROL
81 12 15 00 : ANALISIS ECONOMICO
81 15 16 00 : CARTOGRAFIA
81 15 17 00 : GEOLOGIA
81 15 18 00 : OCEANOGRAFIA E HIDROLOGIA
81 15 19 00 : GEOFISICA
46 18 15 00 : ROPA DE SEGURIDAD
46 18 16 00 : CALZADO DE PROTECCIÓN
46 18 18 00 : PROTECCIÓN Y ACCESORIOS PARA LA VISIÓN
46 18 19 00 : PROTECTORES AUDITIVOS
46 18 20 00 : PROTECCIÓN DE LA RESPIRACIÓN
46 18 21 00 : EQUIPO Y SUMINISTROS ANTIESTÁTICOS
46 18 22 00 : EQUIPO DE APOYO ERGONOMICO
46 18 23 00 : PROTECCIÓN ANTI CAÍDA Y EQUIPO DE RESCATE
46 18 24 00 : EQUIPO DE LIMPIEZA DE SEGURIDAD Y MATERIALES DE DESCONTAMINACIÓN
46 18 25 00 : ARMAS O DISPOSITIVOS DE SEGURIDAD PERSONAL
30 10 29 00 : PILARES
30 10 31 00 : RIELES
30 10 39 00 : EJES
30 11 15 00 : CONCRETO Y MORTEROS
30 11 16 00 : CEMENTO Y CAL
30 11 18 00 : AGREGADOS
30 11 19 00 : ELEMENTOS PARA REFORZAR CONCRETO
30 12 15 00 : DERIVADOS BITUMINOSOS
30 12 16 00 : ASFALTOS
30 12 18 00 : MATERIALES DE ARQUITECTURA PAISAJÍSTICA
30 13 17 00 : AZULEJOS Y BALDOSAS
30 13 16 00 : LADRILLOS
30 14 15 00 : AISLAMIENTO TÉRMICO
30 14 16 00 : AISLAMIENTO ESPECIAL
30 14 17 00 : CAPAS DE SELLAMIENTO DE AISLAMIENTO
41 10 15 00 : EQUIPO Y SUMINISTROS PARA LA MEZCLA, LA DISPERSIÓN Y LA HOMOGENEIZACIÓN...
41 10 38 00 : EQUIPO Y SUMINISTROS PARA LA MEZCLA Y LA AGITACIÓN POR SACUDIDA O VARI...



CERTIFICADO DE INSCRIPCIÓN Y CLASIFICACIÓN EN EL REGISTRO DE PROPONENTES

Fecha expedición: 20/09/2023 - 09:05:18
Rcbo No. S000817667, Valor 62000

CÓDIGO DE VERIFICACIÓN zqFmVSD2M

Verifique el contenido y confiabilidad de este certificado, ingresando a https://sl.conlicomaraa.co/visita/planilla/cv.php?empresa=38 y digite el respectivo código, para que visualice la imagen generada al momento de su expedición. La verificación se puede realizar de manera limitada, durante 60 días calendario contados a partir de la fecha de su expedición.

- 41 10 39 00 : CENTRIFUGADORAS DE LABORATORIO Y ACCESORIOS
41 10 42 00 : EQUIPO Y SUMINISTROS DE PURIFICACIÓN DE AGUA PARA LABORATORIO
41 11 15 00 : INSTRUMENTOS DE MEDICIÓN DEL PESO
41 11 16 00 : INSTRUMENTOS DE MEDIDA DE LONGITUD, ESPESOR O DISTANCIA
41 11 17 00 : INSTRUMENTOS Y ACCESORIOS DE VISIÓN Y OBSERVACIÓN
41 11 18 00 : EQUIPO DE EXAMEN NO DESTRUCTIVO
41 11 19 00 : INSTRUMENTOS INDICADORES Y DE REGISTRO
41 11 21 00 : TRANSDUCTORES
41 11 22 00 : INSTRUMENTOS DE MEDIDA DE TEMPERATURA Y CALOR
41 11 23 00 : INSTRUMENTOS DE MEDICIÓN DE LA HUMEDAD
41 11 24 00 : INSTRUMENTOS DE MEDIDA Y CONTROL DE LA PRESIÓN
41 11 28 00 : EQUIPO E INSTRUMENTOS RELACIONADOS CON EL TRANSPORTE
41 11 41 00 : INSTRUMENTOS SISMOLÓGICOS
41 11 43 00 : INSTRUMENTOS HIDROLÓGICOS
42 12 15 00 : EQUIPO VETERINARIO
42 12 17 00 : MOBILIARIO CLÍNICO VETERINARIO
40 17 15 00 : TUBOS Y TUBERÍAS COMERCIALES
40 18 30 00 : TUBERÍAS DE CAUCHO Y PLÁSTICO
22 10 15 00 : MAQUINARIA PARA TRABAJO DE DESMONTAJE
22 10 16 00 : ROLLOS DE PAVIMENTACIÓN
22 10 17 00 : COMPONENTES DE EQUIPO PESADO
22 10 18 00 : GRÚAS DE ELEVACIÓN
22 10 20 00 : EQUIPO Y MAQUINARIA DE DEMOLICIÓN DE EDIFICIOS
24 14 15 00 : SUMINISTROS PARA SEGURIDAD Y PROTECCIÓN
24 11 18 00 : TANQUES Y CILINDROS Y SUS ACCESORIOS
25 10 16 00 : VEHÍCULOS DE TRANSPORTE DE PRODUCTOS Y MATERIALES
25 12 17 00 : EQUIPO Y SISTEMAS DE APOYO FERROVIARIO
27 11 15 00 : HERRAMIENTAS DE CORTE Y ENGARZADO Y PUNZONES
27 11 16 00 : HERRAMIENTAS DE PERFILAR
27 11 17 00 : LLAVES INGLESAS Y GUÍAS
27 11 18 00 : HERRAMIENTAS DE MEDIDA Y BOCETAJE
27 11 20 00 : HERRAMIENTAS MANUALES DE JARDINERÍA, AGRICULTURA Y FORESTACIÓN
27 11 21 00 : HERRAMIENTAS DE SUJECCIÓN Y FIJACIÓN
27 11 22 00 : HERRAMIENTAS DE ALBAÑILERÍA Y CONCRETO
27 11 23 00 : HERRAMIENTAS DE MARCAR
27 11 24 00 : HERRAMIENTAS DE INSERCIÓN Y AJUSTE
27 11 25 00 : HERRAMIENTAS PARA APALANCAR Y CURVAR
27 11 26 00 : HERRAMIENTAS PARA PRECINTAR
27 11 27 00 : HERRAMIENTAS MECÁNICAS
27 11 28 00 : CONEXIONES DE HERRAMIENTAS Y ACCESORIOS
27 11 29 00 : HERRAMIENTAS DISPENSADORAS
27 11 30 00 : CEPILLOS

264



CERTIFICADO DE INSCRIPCIÓN Y CLASIFICACIÓN EN EL REGISTRO DE PROPONENTES

Fecha expedición: 20/08/2023 - 09:05:18
Recibo No. S000817667, Valor 62000

CÓDIGO DE VERIFICACIÓN zqFhaVSD2M

Verifique el contenido y confiabilidad de este certificado, ingresando a https://si.contratacameras.co/visa/plantilla/cv.php?mprensa=38 y digite el respectivo código, para que visualice la imagen generada al momento de su expedición. La verificación se puede realizar de manera ilimitada, durante 60 días calendario contados a partir de la fecha de su expedición.

- 27 11 31 00 : HERRAMIENTAS DE ARRASTRÉ
27 11 32 00 : JUEGOS DE HERRAMIENTAS
27 11 33 00 : HERRAMIENTAS MANUALES DE PRECISIÓN
27 13 15 00 : HERRAMIENTAS NEUMÁTICAS
27 13 17 00 : CILINDROS NEUMÁTICOS Y COMPONENTES
11 11 18 00 : ARCILLAS
30 17 17 00 : PRODUCTOS DE CRISTAL
31 21 15 00 : PINTURAS Y TAPA POROS
31 21 16 00 : ADITIVOS PARA PINTURAS
31 21 18 00 : DISOLVENTES Y DILUYENTES PARA PINTURAS
31 21 19 00 : APLICADORES DE PINTURA Y ACCESORIOS PARA PINTAR
12 16 25 00 : ROMPEDORES DE EMULSIÓN
11 10 15 00 : MINERALES
92 10 15 00 : SERVICIOS DE FOLICIA
92 10 16 00 : SERVICIOS DE BOMBEROS
92 10 17 00 : SISTEMAS DE CARCELES Y PRISIONES
92 10 18 00 : SISTEMAS JUDICIALES
92 10 19 00 : SERVICIOS DE RESCATE
39 11 16 00 : ILUMINACIÓN EXTERIOR Y ARTEFACTOS
78 14 15 00 : SERVICIOS DE ORGANIZACIÓN DE TRANSPORTES
30 12 19 00 : MATERIALES PARA ESTABILIZACIÓN Y REFUERZO DE SUELOS
30 10 36 00 : PRODUCTOS ESTRUCTURALES
24 10 15 00 : CAMIONES INDUSTRIALES
46 16 15 00 : CONTROL DE TRÁFICO
40 17 16 00 : TUBOS Y TUBERÍAS INDUSTRIALES
40 17 17 00 : ADAPTADORES DE TUBOS
40 17 21 00 : CODOS PARA TUBOS
40 17 24 00 : TAPAS PARA TUBOS
40 17 25 00 : CONECTORES DE TUBOS
40 17 26 00 : ACOPIES DE TUBOS
40 17 28 00 : CODOS DE TUBOS
41 11 39 00 : EQUIPO PARA MEDICIÓN DE SUELOS
41 11 40 00 : EQUIPO DE MEDIDA DE ROCAS Y ESTRATOS
72 15 29 00 : SERVICIOS DE MONTAJE DE ACERO ESTRUCTURAL
30 10 24 00 : VARILLAS
93 14 20 00 : DESARROLLO URBANO
70 17 18 00 : SERVICIOS DE DRENAJE
93 14 13 00 : DESARROLLO RURAL
30 10 15 00 : ANGULOS
30 10 17 00 : VIGAS
30 10 18 00 : CONDUCTOS
30 16 17 00 : SUELOS



CERTIFICADO DE INSCRIPCIÓN Y CLASIFICACIÓN EN EL REGISTRO DE PROPONENTES

Fecha expedición: 20/08/2023 - 09:05:18
Recibo No. S000817667, Valor 62000

CÓDIGO DE VERIFICACIÓN zqFhaVSD2M

Verifique el contenido y confiabilidad de este certificado, ingresando a https://si.contratacameras.co/visa/plantilla/cv.php?mprensa=38 y digite el respectivo código, para que visualice la imagen generada al momento de su expedición. La verificación se puede realizar de manera ilimitada, durante 60 días calendario contados a partir de la fecha de su expedición.

- 55 12 17 00 : SERIALIZACIÓN
12 16 49 00 : AGENTES DE IMPERMEABILIZACIÓN
40 10 17 00 : ENFRIAMIENTO
22 10 19 00 : MAQUINARIA Y ACCESORIOS DE CONSTRUCCIÓN DE EDIFICIOS
72 12 18 00 : SERVICIOS DE INDUSTRIA DE PRODUCTOS DE MINERALES NO METÁLICOS
40 14 16 00 : VÁLVULAS
40 14 17 00 : MATERIAL DE FERRETERÍA Y ACCESORIOS
40 14 19 00 : CONDUCTOS
40 14 20 00 : MANGUERAS
72 15 11 00 : SERVICIOS DE CONSTRUCCIÓN DE PLOMERÍA
72 12 13 00 : SERVICIOS DE CONSTRUCCIÓN DE TALLERES AUTOMOTRICES Y ESTACIONES DE SER...
72 15 36 00 : SERVICIOS DE TERMINADO INTERIOR, DOTACIÓN Y REMODELACIÓN
27 11 19 00 : HERRAMIENTAS GRUESAS Y DE ACABADO
72 14 19 00 : SERVICIOS DE CONSTRUCCIÓN DE AUTOPISTAS Y CARRETERAS
30 10 22 00 : PLANCHA
30 10 23 00 : PILOTAJE
31 12 17 00 : PIEZAS FUNDIDAS CENTRÍFUGAS MECANIZADAS
31 37 11 00 : LADRILLOS REFRACTARIOS
31 16 34 00 : REDES DE METAL Y ESTRUCTURAS DE CRIBADO

*** EXPERIENCIA No. 280 :

NÚMERO CONSECUTIVO DEL CONTRATO: 285

CONTRATO CELEBRADO POR : 3 - CONSORCIO O UNIÓN TEMPORAL

NOMBRE DEL CONTRATISTA : CONSORCIO PIZANJA

NOMBRE DEL CONTRATANTE : MUNICIPIO DE TIBANA

VALOR CONTRATADO EN SMMLV : 791,68

PORCENTAJE DE PARTICIPACIÓN EN EL VALOR EJECUTADO EN CASO DE CONSORCIOS Y UNIONES TEMPORALES: 65%

SG FM CL PR - DESCRIPCIÓN

- 95 10 16 00 : LOTES COMERCIALES
95 10 18 00 : LOTES DE TERRENOS GUBERNAMENTALES
95 12 17 00 : EDIFICIOS Y ESTRUCTURAS PÚBLICOS
95 12 23 00 : EDIFICIOS Y ESTRUCTURAS DE SALUD Y DEPORTIVAS
72 10 29 00 : SERVICIOS DE MANTENIMIENTO Y REPARACIÓN DE INSTALACIONES
72 10 33 00 : SERVICIOS DE MANTENIMIENTO Y REPARACIÓN DE INFRAESTRUCTURA
81 10 15 00 : INGENIERÍA CIVIL Y ARQUITECTURA
72 14 11 00 : SERVICIOS DE CONSTRUCCIÓN Y REVESTIMIENTO Y PAVIMENTACIÓN DE INFRAEST...
72 14 12 00 : SERVICIOS DE CONSTRUCCIÓN MARINA
70 11 17 00 : PARQUES, JARDINES Y HUERTOS
95 11 16 00 : VÍAS DE TRÁFICO ABIERTO
95 12 16 00 : EDIFICIOS Y ESTRUCTURAS DE TRANSPORTE



CERTIFICADO DE INSCRIPCIÓN Y CLASIFICACIÓN EN EL REGISTRO DE PROPONENTES

Fecha expedición: 20/08/2023 - 09:05:18
Recibo No. S000817667, Valor 62000

CÓDIGO DE VERIFICACIÓN zqFhaVSD2M

Verifique el contenido y confiabilidad de este certificado, ingresando a https://si.contratacameras.co/visa/plantilla/cv.php?mprensa=38 y digite el respectivo código, para que visualice la imagen generada al momento de su expedición. La verificación se puede realizar de manera ilimitada, durante 60 días calendario contados a partir de la fecha de su expedición.

- 72 10 15 00 : SERVICIOS DE APOYO PARA LA CONSTRUCCIÓN
72 15 27 00 : SERVICIOS DE INSTALACIÓN Y REPARACIÓN DE CONCRETO
72 12 11 00 : SERVICIOS DE CONSTRUCCIÓN DE EDIFICIOS COMERCIALES Y DE OFICINA
81 10 22 00 : INGENIERÍA DE TRANSPORTE
95 11 15 00 : VÍAS DE TRÁFICO LIMITADO
95 14 16 00 : EDIFICIOS Y ESTRUCTURAS PREFABRICADOS RESIDENCIALES
81 14 16 00 : MANEJO DE CADENA DE SUMINISTROS
81 14 15 00 : CONTROL DE CALIDAD
30 12 17 00 : MATERIALES DE CONSTRUCCIÓN DE CAMINOS Y CARRILERAS
84 14 16 00 : AGENCIAS DE CRÉDITO PERSONAL
11 11 16 00 : PIEDRA
11 11 17 00 : ARENA
11 11 15 00 : BARRO Y TIERRA
42 24 15 00 : SUMINISTROS DE VACIADO DE ESCAYOLA Y TABLILLAS
49 24 15 00 : EQUIPO DE PARQUES INFANTILES
95 10 15 00 : LOTES RESIDENCIALES
95 12 18 00 : EDIFICIOS Y ESTRUCTURAS UTILITARIOS
95 12 19 00 : EDIFICIOS Y ESTRUCTURAS EDUCACIONALES Y DE ADMINISTRACIÓN
95 12 20 00 : EDIFICIOS Y ESTRUCTURAS HOSPITALARIAS
95 12 21 00 : EDIFICIOS Y ESTRUCTURAS DE ACOMODACIONES
95 12 24 00 : EDIFICIOS Y ESTRUCTURAS INDUSTRIALES
95 12 25 00 : EDIFICIOS Y ESTRUCTURAS AGRÍCOLAS Y DE CULTIVOS Y PESCA
95 12 26 00 : EDIFICIOS Y ESTRUCTURAS RELIGIOSAS
95 12 27 00 : EDIFICIOS Y ESTRUCTURAS DE DEFENSA
95 13 16 00 : EDIFICIOS Y ESTRUCTURAS COMERCIALES E INDUSTRIALES PORTÁTILES
95 14 18 00 : EDIFICIOS Y ESTRUCTURAS PREFABRICADOS DE EMERGENCIA Y ALIVIO
70 13 15 00 : PROTECCIÓN DEL TERRENO Y DEL SUELO
70 13 16 00 : PREPARACIÓN DEL TERRENO Y DEL SUELO
70 13 17 00 : GESTIÓN DEL TERRENO Y DEL SUELO
72 10 31 00 : INSTALACIÓN Y REPARACIÓN DE SERVICIOS DE BANDAS TRANSPORTADORAS
72 12 15 00 : SERVICIOS DE CONSTRUCCIÓN DE PLANTAS INDUSTRIALES
72 14 15 00 : SERVICIOS DE PREPARACIÓN DE TIERRAS
72 14 13 00 : SERVICIO DE CONSTRUCCIÓN DE FACILIDADES ATLÉTICAS Y RECREATIVAS
72 14 14 00 : SERVICIOS DE CONSTRUCCIÓN Y REPARACIÓN DE FACILIDADES DE DETENCIÓN
72 14 16 00 : SERVICIOS DE CONSTRUCCIÓN DE SISTEMAS DE TRÁNSITO MASIVO
72 14 17 00 : SERVICIOS DE ALQUILER O ARRENDAMIENTO DE EQUIPO Y MAQUINARIA DE CONSTRU...
72 15 13 00 : SERVICIOS DE PINTURA E INSTALACIÓN DE PAPEL DE COLGADURA
72 15 19 00 : SERVICIOS DE ALBAÑILERÍA Y MAESTRÍA
72 15 25 00 : SERVICIOS DE INSTALACIÓN DE PISOS
72 15 35 00 : SERVICIOS DE LIMPIEZA ESTRUCTURAL EXTERNA
72 15 39 00 : SERVICIO DE PREPARACIÓN DE OBRAS DE CONSTRUCCIÓN
72 15 45 00 : SERVICIOS DE MANTENIMIENTO E INSTALACIÓN DE EQUIPO PESADO



CERTIFICADO DE INSCRIPCIÓN Y CLASIFICACIÓN EN EL REGISTRO DE PROPONENTES

Fecha expedición: 20/08/2023 - 09:05:18
Recibo No. S000817667, Valor 62000

CÓDIGO DE VERIFICACIÓN zqFhaVSD2M

Verifique el contenido y confiabilidad de este certificado, ingresando a https://si.contratacameras.co/visa/plantilla/cv.php?mprensa=38 y digite el respectivo código, para que visualice la imagen generada al momento de su expedición. La verificación se puede realizar de manera ilimitada, durante 60 días calendario contados a partir de la fecha de su expedición.

- 72 15 24 00 : SERVICIOS DE MONTAJE E INSTALACIÓN DE VENTANAS Y FUERTAS
72 15 44 00 : SERVICIOS DE MANTENIMIENTO Y FABRICACIÓN DE ACCESORIOS PARA TUBERÍAS
73 18 10 00 : SERVICIOS DE MAQUINADO
73 18 19 00 : SERVICIOS DE SOLDADURA
73 15 17 00 : TRATAMIENTO DE MATERIALES
73 15 18 00 : SERVICIOS DE CONVERSIÓN
77 10 15 00 : EVALUACIÓN DE IMPACTO AMBIENTAL
77 10 16 00 : PLANIFICACIÓN AMBIENTAL
77 10 17 00 : SERVICIOS DE ASESORÍA AMBIENTAL
77 10 18 00 : AUDITORÍA AMBIENTAL
77 10 19 00 : SERVICIOS DE INVESTIGACIÓN DE CONTAMINACIÓN
77 10 20 00 : SERVICIOS DE REPORTE AMBIENTAL
77 11 15 00 : SERVICIOS DE SEGURIDAD AMBIENTAL
77 11 16 00 : REHABILITACIÓN AMBIENTAL
77 12 15 00 : CONTAMINACIÓN DEL AIRE
77 12 16 00 : CONTAMINACIÓN DEL SUELO
77 12 17 00 : CONTAMINACIÓN DEL AGUA
78 10 18 00 : TRANSPORTE DE CARGA POR CARRETERA
78 16 21 00 : SERVICIOS DE OLEODUCTOS
80 10 16 00 : SERVICIOS DE ALQUILER DE CONTENEDORES DE TRANSPORTE
80 10 17 00 : GERENCIA DE PROYECTOS
80 11 17 00 : RECLUTAMIENTO DE PERSONAL
81 10 16 00 : INGENIERÍA MECÁNICA
81 10 25 00 : SERVICIOS DE PERMISOS
81 10 26 00 : SERVICIOS DE MUESTREO
81 10 27 00 : SERVICIOS DE DISEÑO E INGENIERÍA DE SISTEMAS INSTRUMENTADOS DE CONTROL
81 12 15 00 : ANÁLISIS ECONÓMICO
81 15 16 00 : CARTOGRAFÍA
81 15 17 00 : GEOLOGÍA
81 15 18 00 : OCEANOGRAFÍA E HIDROLOGÍA
81 15 19 00 : GEOFÍSICA
46 18 15 00 : ROPA DE SEGURIDAD
46 18 16 00 : CALZADO DE PROTECCIÓN
46 18 18 00 : PROTECCIÓN Y ACCESORIOS PARA LA VISIÓN
46 18 19 00 : PROTECTORES AUDITIVOS
46 18 20 00 : PROTECCIÓN DE LA RESPIRACIÓN
46 18 21 00 : EQUIPO Y SUMINISTROS ANTIESTÁTICOS
46 18 22 00 : EQUIPO DE APOYO ERGONÓMICO
46 18 23 00 : PROTECCIÓN ANTI CAÍDA Y EQUIPO DE RESCATE
46 18 24 00 : EQUIPO DE LIMPIEZA DE SEGURIDAD Y MATERIALES DE DESCONTAMINACIÓN
46 18 25 00 : ARMAS O DISPOSITIVOS DE SEGURIDAD PERSONAL



CERTIFICADO DE INSCRIPCIÓN Y CLASIFICACIÓN EN EL REGISTRO DE PROPONENTES

Fecha expedición: 2009/02/23 - 09:05:18

Recibo No. S000817667, Valor 62000

CÓDIGO DE VERIFICACIÓN zqFhaVSD2M

Verifique el contenido y confiabilidad de este certificado, ingresando a https://si.comerciamas.co/visa/plantilla/cv.php?empresa=38 y digite el respectivo código, para que visualice la imagen generada al momento de su expedición. La verificación se puede realizar de manera limitada, durante 60 días calendario contados a partir de la fecha de su expedición.

- 30 10 29 00 : PILARES
30 10 31 00 : RIELES
30 10 39 00 : EJES
30 11 15 00 : CONCRETO Y MORTEROS
30 11 16 00 : CEMENTO Y CAL
30 11 18 00 : ACREGADOS
30 11 19 00 : ELEMENTOS PARA REFORZAR CONCRETO
30 12 15 00 : DERIVADOS BITUMINOSOS
30 12 16 00 : ASFALTOS
30 12 18 00 : MATERIALES DE ARQUITECTURA PAISAJÍSTICA
30 13 17 00 : AZULEJOS Y BALDOSAS
30 13 16 00 : LADRILLOS
30 14 15 00 : AISLAMIENTO TÉRMICO
30 14 16 00 : AISLAMIENTO ESPECIAL
30 14 17 00 : CAPAS DE SELLAMIENTO DE AISLAMIENTO
41 10 15 00 : EQUIPO Y SUMINISTROS PARA LA MEZCLA, LA DISPERSIÓN Y LA HOMOGENEIZACIÓN...
41 10 38 00 : EQUIPO Y SUMINISTROS PARA LA MEZCLA Y LA AGITACIÓN POR SACUDIDA O VARI...
41 10 39 00 : CENTRIFUGADORAS DE LABORATORIO Y ACCESORIOS
41 10 42 00 : EQUIPO Y SUMINISTROS DE PURIFICACIÓN DE AGUA PARA LABORATORIO
41 11 15 00 : INSTRUMENTOS DE MEDICIÓN DEL PESO
41 11 16 00 : INSTRUMENTOS DE MEDIDA DE LONGITUD, ESPESOR O DISTANCIA
41 11 17 00 : INSTRUMENTOS Y ACCESORIOS DE VISIÓN Y OBSERVACIÓN
41 11 18 00 : EQUIPO DE EXAMEN NO DESTRUCTIVO
41 11 19 00 : INSTRUMENTOS INDICADORES Y DE REGISTRO
41 11 21 00 : TRANSDUCTORES
41 11 22 00 : INSTRUMENTOS DE MEDIDA DE TEMPERATURA Y CALOR
41 11 23 00 : INSTRUMENTOS DE MEDICIÓN DE LA HUMEDAD
41 11 24 00 : INSTRUMENTOS DE MEDIDA Y CONTROL DE LA PRESIÓN
41 11 28 00 : EQUIPO E INSTRUMENTOS RELACIONADOS CON EL TRANSPORTE
41 11 41 00 : INSTRUMENTOS SISMOLÓGICOS
41 11 43 00 : INSTRUMENTOS HIDROLÓGICOS
12 15 00 : EQUIPO VETERINARIO
12 17 00 : MOBILIARIO CLÍNICO VETERINARIO
40 17 15 00 : TUBOS Y TUBERÍAS COMERCIALES
40 18 30 00 : TUBERÍAS DE CAUCHO Y PLÁSTICO
22 10 15 00 : MAQUINARIA PARA TRABAJO DE DESMONTE
22 10 16 00 : EQUIPO DE PAVIMENTACIÓN
22 10 17 00 : COMPONENTES DE EQUIPO PESADO
22 10 18 00 : GRÚAS DE ELEVACIÓN
22 10 20 00 : EQUIPO Y MAQUINARIA DE DEMOLICIÓN DE EDIFICIOS
24 14 15 00 : SUMINISTROS PARA SEGURIDAD Y PROTECCIÓN
24 11 18 00 : TANQUES Y CILINDROS Y SUS ACCESORIOS



CERTIFICADO DE INSCRIPCIÓN Y CLASIFICACIÓN EN EL REGISTRO DE PROPONENTES

Fecha expedición: 2009/02/23 - 09:05:18

Recibo No. S000817667, Valor 62000

CÓDIGO DE VERIFICACIÓN zqFhaVSD2M

Verifique el contenido y confiabilidad de este certificado, ingresando a https://si.comerciamas.co/visa/plantilla/cv.php?empresa=38 y digite el respectivo código, para que visualice la imagen generada al momento de su expedición. La verificación se puede realizar de manera limitada, durante 60 días calendario contados a partir de la fecha de su expedición.

- 25 10 16 00 : VEHICULOS DE TRANSPORTE DE PRODUCTOS Y MATERIALES
25 12 17 00 : EQUIPO Y SISTEMAS DE APOYO FERROVIARIO
27 11 15 00 : HERRAMIENTAS DE CORTE Y ENGRANADO Y FUNZONES
27 11 16 00 : HERRAMIENTAS DE PERFILAR
27 11 17 00 : LLAVES INGLESAS Y GUIAS
27 11 18 00 : HERRAMIENTAS DE MEDIDA Y BOCETAJE
27 11 20 00 : HERRAMIENTAS MANUALES DE JARDINERÍA, AGRICULTURA Y FORESTACIÓN
27 11 21 00 : HERRAMIENTAS DE SUJECIÓN Y FIJACIÓN
27 11 22 00 : HERRAMIENTAS DE ALBANILERÍA Y CONCRETO
27 11 23 00 : HERRAMIENTAS DE MARCAR
27 11 24 00 : HERRAMIENTAS DE INSERCIÓN Y AJUSTE
27 11 25 00 : HERRAMIENTAS PARA APALANCAR Y CURVAR
27 11 26 00 : HERRAMIENTAS PARA PRECINTAR
27 11 27 00 : HERRAMIENTAS MECÁNICAS
27 11 28 00 : CONEXIONES DE HERRAMIENTAS Y ACCESORIOS
27 11 29 00 : HERRAMIENTAS DISPENSADORAS
27 11 30 00 : CEPILLOS
27 11 31 00 : HERRAMIENTAS DE ARRASTRE
27 11 32 00 : JUEGOS DE HERRAMIENTAS
27 11 33 00 : HERRAMIENTAS MANUALES DE PRECISION
27 13 15 00 : HERRAMIENTAS NEUMÁTICAS
27 13 17 00 : CILINDROS NEUMÁTICOS Y COMPONENTES
11 11 18 00 : ARCILLAS
30 17 17 00 : PRODUCTOS DE CRISTAL
31 21 15 00 : PINTURAS Y TAPA POROS
31 21 16 00 : ADITIVOS PARA PINTURAS
31 21 18 00 : DISOLVENTES Y DILUYENTES PARA PINTURAS
31 21 19 00 : APLICADORES DE PINTURA Y ACCESORIOS PARA PINTAR
12 16 25 00 : ROMPEDORES DE EMULSIÓN
11 10 15 00 : MINERALES
92 10 15 00 : SERVICIOS DE POLICÍA
92 10 16 00 : SERVICIOS DE BOMBEROS
92 10 17 00 : SISTEMAS DE CARCELES Y PRISIONES
92 10 18 00 : SISTEMAS JUDICIALES
92 10 19 00 : SERVICIOS DE RESCATE
39 11 16 00 : ILUMINACIÓN EXTERIOR Y ARTEFACTOS
78 14 15 00 : SERVICIOS DE ORGANIZACIÓN DE TRANSPORTES
30 12 19 00 : MATERIALES PARA ESTABILIZACIÓN Y REFUERZO DE SUELOS
30 10 36 00 : PRODUCTOS ESTRUCTURALES
24 10 15 00 : CAMIONES INDUSTRIALES
46 16 15 00 : CONTROL DE TRÁFICO
40 17 16 00 : TUBOS Y TUBERÍAS INDUSTRIALES



CERTIFICADO DE INSCRIPCIÓN Y CLASIFICACIÓN EN EL REGISTRO DE PROPONENTES

Fecha expedición: 2009/02/23 - 09:05:18

Recibo No. S000817667, Valor 62000

CÓDIGO DE VERIFICACIÓN zqFhaVSD2M

Verifique el contenido y confiabilidad de este certificado, ingresando a https://si.comerciamas.co/visa/plantilla/cv.php?empresa=38 y digite el respectivo código, para que visualice la imagen generada al momento de su expedición. La verificación se puede realizar de manera limitada, durante 60 días calendario contados a partir de la fecha de su expedición.

- 40 17 17 00 : ADAPTADORES DE TUBOS
40 17 21 00 : CODOS PARA TUBOS
40 17 24 00 : TAPAS PARA TUBOS
40 17 25 00 : CONECTORES DE TUBOS
40 17 26 00 : ACOPLÉS DE TUBOS
40 17 28 00 : CODOS DE TUBOS
41 11 39 00 : EQUIPO PARA MEDICIÓN DE SUELOS
41 11 40 00 : EQUIPO DE MEDIDA DE ROCAS Y ESTRATOS
72 15 29 00 : SERVICIOS DE MONTAJE DE ACERO ESTRUCTURAL
30 10 24 00 : VARILLAS
93 14 20 00 : DESARROLLO URBANO
70 17 18 00 : SERVICIOS DE DRENAJE
93 14 19 00 : DESARROLLO RURAL
30 10 15 00 : ÁNGULOS
30 10 17 00 : VIGAS
30 10 18 00 : CONDUCTOS
30 16 17 00 : SUELOS
55 12 17 00 : SERIALIZACIÓN
12 16 49 00 : AGENTES DE IMPERMEABILIZACIÓN
42 12 47 00 : ENFRIAMIENTO
22 10 19 00 : MAQUINARIA Y ACCESORIOS DE CONSTRUCCIÓN DE EDIFICIOS
73 12 18 00 : SERVICIOS DE INDUSTRIA DE PRODUCTOS DE MINERALES NO METÁLICOS
40 14 16 00 : VARILLAS
40 14 17 00 : MATERIAL DE FERRETERÍA Y ACCESORIOS
40 14 19 00 : CONDUCTOS
40 14 20 00 : MANGUERAS
72 15 11 00 : SERVICIOS DE CONSTRUCCIÓN DE FLOMERÍA
72 12 13 00 : SERVICIOS DE CONSTRUCCIÓN DE TALLERES AUTOMOTRICES Y ESTACIONES DE SER...
72 15 36 00 : SERVICIOS DE TERMINADO INTERIOR, DOTACIÓN Y REMODELACIÓN
27 11 19 00 : HERRAMIENTAS GRUESAS Y DE ACABADO
72 14 10 00 : SERVICIOS DE CONSTRUCCIÓN DE AUTOPISTAS Y CARRETERAS
30 10 22 00 : PLANCHA
30 10 28 00 : PILOTAJE
31 12 17 00 : PIEZAS FUNDIDAS CENTRIFUGAS MECANIZADAS
31 37 11 00 : LADRILLOS REFRACTARIOS
31 16 34 00 : REDES DE METAL Y ESTRUCTURAS DE CRIBADO

*** EXPERIENCIA No. 281 :
NÚMERO CONSECUTIVO DEL CONTRATO: 286
CONTRATO CELEBRADO POR : 1 - EL PROPONENTE
NOMBRE DEL CONTRATISTA : CALING LIMITADA
NOMBRE DEL CONTRATANTE : MUNICIPIO DE CRIQUIZA



CERTIFICADO DE INSCRIPCIÓN Y CLASIFICACIÓN EN EL REGISTRO DE PROPONENTES

Fecha expedición: 2009/02/23 - 09:05:18

Recibo No. S000817667, Valor 62000

CÓDIGO DE VERIFICACIÓN zqFhaVSD2M

Verifique el contenido y confiabilidad de este certificado, ingresando a https://si.comerciamas.co/visa/plantilla/cv.php?empresa=38 y digite el respectivo código, para que visualice la imagen generada al momento de su expedición. La verificación se puede realizar de manera limitada, durante 60 días calendario contados a partir de la fecha de su expedición.

VALOR CONTRATADO EN SMMLV : 217,74

- SG FM CL PR - DESCRIPCIÓN
95 10 16 00 : LOTES COMERCIALES
95 10 18 00 : LOTES DE TERRENOS GUBERNAMENTALES
95 12 17 00 : EDIFICIOS Y ESTRUCTURAS PÚBLICOS
95 12 23 00 : EDIFICIOS Y ESTRUCTURAS DE SALUD Y DEPORTIVAS
72 10 29 00 : SERVICIOS DE MANTENIMIENTO Y REPARACIÓN DE INSTALACIONES
72 10 33 00 : SERVICIOS DE MANTENIMIENTO Y REPARACIÓN DE INFRAESTRUCTURA
81 10 15 00 : INGENIERÍA CIVIL Y ARQUITECTURA
72 14 11 00 : SERVICIOS DE CONSTRUCCIÓN Y REVESTIMIENTO Y PAVIMENTACIÓN DE INFRAEST...
72 14 12 00 : SERVICIOS DE CONSTRUCCIÓN MARINA
70 11 17 00 : PARQUES, JARDINES Y HUERTOS
95 11 16 00 : VÍAS DE TRÁFICO ABIERTO
95 12 16 00 : EDIFICIOS Y ESTRUCTURAS DE TRANSPORTE
72 10 15 00 : SERVICIOS DE APOYO PARA LA CONSTRUCCIÓN
72 15 27 00 : SERVICIOS DE INSTALACIÓN Y REPARACIÓN DE CONCRETO
72 12 11 00 : SERVICIOS DE CONSTRUCCIÓN DE EDIFICIOS COMERCIALES Y DE OFICINA
81 10 22 00 : INGENIERIA DE TRANSPORTE
55 11 15 00 : VÍAS DE TRÁFICO LIMITADO
95 14 16 00 : EDIFICIOS Y ESTRUCTURAS PREFABRICADOS RESIDENCIALES
81 14 16 00 : MANEJO DE CADENA DE SUMINISTROS
81 14 15 00 : CONTROL DE CALIDAD
30 12 17 00 : MATERIALES DE CONSTRUCCIÓN DE CAMINOS Y CARRILERAS
84 14 16 00 : AGENCIAS DE CRÉDITO PERSONAL
11 11 16 00 : PIEDRA
11 11 17 00 : ARENA
11 11 15 00 : BARRO Y TIERRA
42 24 15 00 : SUMINISTROS DE VACIADO DE ESCAYOLA Y TABILLAS
49 24 15 00 : EQUIPO DE PARQUES INFANTILES
95 10 15 00 : LOTES RESIDENCIALES
95 12 18 00 : EDIFICIOS Y ESTRUCTURAS UTILITARIOS
95 12 19 00 : EDIFICIOS Y ESTRUCTURAS EDUCACIONALES Y DE ADMINISTRACIÓN
95 12 20 00 : EDIFICIOS Y ESTRUCTURAS HOSPITALARIAS
95 12 21 00 : EDIFICIOS Y ESTRUCTURAS DE ACOMODACIONES
95 12 24 00 : EDIFICIOS Y ESTRUCTURAS INDUSTRIALES
95 12 25 00 : EDIFICIOS Y ESTRUCTURAS AGRÍCOLAS Y DE CULTIVOS Y PESCA
95 12 26 00 : EDIFICIOS Y ESTRUCTURAS RELIGIOSAS
95 12 27 00 : EDIFICIOS Y ESTRUCTURAS DE DEFENSA
95 13 16 00 : EDIFICIOS Y ESTRUCTURAS COMERCIALES E INDUSTRIALES PORTÁTILES
95 14 18 00 : EDIFICIOS Y ESTRUCTURAS PREFABRICADOS DE EMERGENCIA Y ALIVIO
70 13 15 00 : PROTECCIÓN DEL TERRENO Y DEL SUELO

765



CERTIFICADO DE INSCRIPCIÓN Y CLASIFICACIÓN EN EL REGISTRO DE PROponentES

Fecha expedición: 20/09/2023 - 09:05:18
Recibo No. S000817667, Valor 62000

CÓDIGO DE VERIFICACIÓN zjFhaVSD2M

Verifique el contenido y confiabilidad de este certificado, ingresando a https://si.contecammec.com/verificar/cv.php?empresa=36 y digite el respectivo código, para que visualice la imagen generada al momento de su expedición. La verificación se puede realizar de manera ilimitada, durante 60 días calendario contados a partir de la fecha de su expedición.

- 70 13 16 00 : PREPARACIÓN DEL TERRENO Y DEL SUELO
70 13 17 00 : GESTIÓN DEL TERRENO Y DEL SUELO
72 10 31 00 : INSTALACIÓN Y REPARACIÓN DE SERVICIOS DE EMPRESAS TRANSPORTADORAS
72 12 15 00 : SERVICIOS DE CONSTRUCCIÓN DE PLANTAS INDUSTRIALES
72 14 15 00 : SERVICIOS DE PREPARACIÓN DE TIERRAS
72 14 13 00 : SERVICIO DE CONSTRUCCIÓN DE FACILIDADES DEPORTIVAS Y RECREATIVAS
72 14 14 00 : SERVICIOS DE CONSTRUCCIÓN Y REPARACIÓN DE FACILIDADES DE DETENCIÓN
72 14 16 00 : SERVICIOS DE CONSTRUCCIÓN DE SISTEMAS DE TRÁNSITO MOVILIDAD
72 14 17 00 : SERVICIOS DE ALQUILER O ARRENDAMIENTO DE EQUIPO Y MAQUINARIA DE CONSTRU...
72 15 13 00 : SERVICIOS DE PINTURA E INSTALACIÓN DE PAPEL DE COLGADURA
72 15 19 00 : SERVICIOS DE ALBAÑILERIA Y MAESTRERIA
72 15 25 00 : SERVICIOS DE INSTALACIÓN DE PISOS
72 15 35 00 : SERVICIOS DE LIMPIEZA ESTRUCTURAL EXTERNA
72 15 39 00 : SERVICIO DE PREPARACIÓN DE OBRAS DE CONSTRUCCIÓN
72 15 45 00 : SERVICIOS DE MANTENIMIENTO E INSTALACIÓN DE EQUIPO PESADO
72 15 24 00 : SERVICIOS DE MONTAJE E INSTALACIÓN DE VENTANAS Y PUERTAS
72 15 44 00 : SERVICIOS DE MANTENIMIENTO Y FABRICACIÓN DE ACCESORIOS PARA TUBERÍAS
73 10 10 00 : SERVICIOS DE MAQUINADO
73 18 19 00 : SERVICIOS DE SOLDADURA
73 15 17 00 : TRATAMIENTO DE MATERIALES
73 15 18 00 : SERVICIOS DE CONVERSIÓN
77 10 15 00 : EVALUACIÓN DE IMPACTO AMBIENTAL
77 10 16 00 : PLANEACIÓN AMBIENTAL
77 10 17 00 : SERVICIOS DE ASESORÍA AMBIENTAL
77 10 18 00 : AUDITORÍA AMBIENTAL
77 10 19 00 : SERVICIOS DE INVESTIGACIÓN DE CONTAMINACIÓN
77 10 20 00 : SERVICIOS DE REPORTE AMBIENTAL
77 11 15 00 : SERVICIOS DE SEGURIDAD AMBIENTAL
77 11 16 00 : REHABILITACIÓN AMBIENTAL
77 12 15 00 : CONTAMINACIÓN DEL AIRE
77 12 16 00 : CONTAMINACIÓN DEL SUELO
77 12 17 00 : CONTAMINACIÓN DEL AGUA
78 10 18 00 : TRANSPORTE DE CARGA POR CARRETERA
78 10 21 00 : SERVICIOS DE OLEODUCTOS
78 14 19 00 : SERVICIOS DE ALQUILER DE CONTENEDORES DE TRANSPORTE
80 10 16 00 : GERENCIA DE PROYECTOS
80 10 17 00 : GERENCIA INDUSTRIAL
90 11 17 00 : RECLUTAMIENTO DE PERSONAL
91 10 16 00 : INGENIERIA MECÁNICA
91 10 25 00 : SERVICIOS DE PERMISOS
91 10 26 00 : SERVICIOS DE MUESTREO
91 10 27 00 : SERVICIOS DE DISEÑO E INGENIERIA DE SISTEMAS INSTRUMENTADOS DE CONTROL



CERTIFICADO DE INSCRIPCIÓN Y CLASIFICACIÓN EN EL REGISTRO DE PROponentES

Fecha expedición: 20/09/2023 - 09:05:18
Recibo No. S000817667, Valor 62000

CÓDIGO DE VERIFICACIÓN zjFhaVSD2M

Verifique el contenido y confiabilidad de este certificado, ingresando a https://si.contecammec.com/verificar/cv.php?empresa=36 y digite el respectivo código, para que visualice la imagen generada al momento de su expedición. La verificación se puede realizar de manera ilimitada, durante 60 días calendario contados a partir de la fecha de su expedición.

- 81 12 15 00 : ANÁLISIS ECONÓMICO
91 15 16 00 : CARTOGRAFÍA
91 15 17 00 : GEOLOGÍA
91 15 18 00 : OCEANOGRAFÍA E HIDROLOGÍA
91 15 19 00 : GEOFÍSICA
96 18 15 00 : ROPA DE SEGURIDAD
96 18 16 00 : CALZADO DE PROTECCIÓN
96 18 18 00 : PROTECCIÓN Y ACCESORIOS PARA LA VISIÓN
96 18 19 00 : PROTECTORES AUDITIVOS
96 18 20 00 : PROTECCIÓN DE LA RESPIRACIÓN
96 18 21 00 : EQUIPO Y SUMINISTROS ANTIESTÁTICOS
96 18 22 00 : EQUIPO DE APOYO ERGONÓMICO
96 18 23 00 : PROTECCIÓN ANTI CAÍDA Y EQUIPO DE RESCATE
96 18 24 00 : EQUIPO DE LIMPIEZA DE SEGURIDAD Y MATERIALES DE DESCONTAMINACIÓN
96 18 25 00 : ARMAS O DISPOSITIVOS DE SEGURIDAD PERSONAL
30 10 29 00 : PILARES
30 10 31 00 : RIELES
30 10 39 00 : EJES
30 11 15 00 : CONCRETO Y MORTEROS
30 11 16 00 : CEMENTO Y CAL
30 11 18 00 : AGREGADOS
30 11 19 00 : ELEMENTOS PARA REFORZAR CONCRETO
30 12 15 00 : DERIVADOS BITUMINOSOS
30 12 16 00 : ASFALTOS
30 12 18 00 : MATERIALES DE ARQUITECTURA PAISAJÍSTICA
30 13 17 00 : AZULEJOS Y BALDOSAS
30 13 16 00 : LADRILLOS
30 14 15 00 : AISLAMIENTO TÉRMICO
30 14 16 00 : AISLAMIENTO ESPECIAL
30 14 17 00 : CAPAS DE SELLAMIENTO DE AISLAMIENTO
41 10 15 00 : EQUIPO Y SUMINISTROS PARA LA MEZCLA, LA DISPERSIÓN Y LA HOMOGENEIZACIÓN...
41 10 38 00 : EQUIPO Y SUMINISTROS PARA LA MEZCLA Y LA AGITACIÓN POR SACUDIDA O VARI...
41 10 39 00 : CENTRIFUGADORAS DE LABORATORIO Y ACCESORIOS
41 10 42 00 : EQUIPO Y SUMINISTROS DE PURIFICACIÓN DE AGUA PARA LABORATORIO
41 11 15 00 : INSTRUMENTOS DE MEDICIÓN DEL PESO
41 11 16 00 : INSTRUMENTOS DE MEDIDA DE LONGITUD, ESPESOR O DISTANCIA
41 11 17 00 : INSTRUMENTOS Y ACCESORIOS DE VISIÓN Y OBSERVACIÓN
41 11 18 00 : EQUIPO DE EXAMEN NO DESTRUCTIVO
41 11 19 00 : INSTRUMENTOS INICIALES Y DE REGISTRO
41 11 21 00 : TRANSDUCTORES
41 11 22 00 : INSTRUMENTOS DE MEDIDA DE TEMPERATURA Y CALOR
41 11 23 00 : INSTRUMENTOS DE MEDICIÓN DE LA HUMEDAD



CERTIFICADO DE INSCRIPCIÓN Y CLASIFICACIÓN EN EL REGISTRO DE PROponentES

Fecha expedición: 20/09/2023 - 09:05:18
Recibo No. S000817667, Valor 62000

CÓDIGO DE VERIFICACIÓN zjFhaVSD2M

Verifique el contenido y confiabilidad de este certificado, ingresando a https://si.contecammec.com/verificar/cv.php?empresa=36 y digite el respectivo código, para que visualice la imagen generada al momento de su expedición. La verificación se puede realizar de manera ilimitada, durante 60 días calendario contados a partir de la fecha de su expedición.

- 41 11 24 00 : INSTRUMENTOS DE MEDIDA Y CONTROL DE LA PRESIÓN
41 11 28 00 : EQUIPO E INSTRUMENTOS RELACIONADOS CON EL TRANSPORTE
41 11 41 00 : INSTRUMENTOS SIGMOLÓGICOS
41 11 43 00 : INSTRUMENTOS HIDROLÓGICOS
42 12 15 00 : EQUIPO VETERINARIO
42 12 17 00 : MOBILIARIO CLÍNICO VETERINARIO
40 17 15 00 : TUBOS Y TUBERÍAS COMERCIALES
40 18 30 00 : TUBERÍAS DE CAUCHO Y PLÁSTICO
22 10 15 00 : MAQUINARIA PARA TRABAJO DE DESMONTE
22 10 16 00 : EQUIPO DE PAVIMENTACIÓN
22 10 17 00 : COMPONENTES DE EQUIPO PESADO
22 10 18 00 : GRÚAS DE ELEVACIÓN
22 10 20 00 : EQUIPO Y MAQUINARIA DE DEMOLICIÓN DE EDIFICIOS
24 14 15 00 : SUMINISTROS PARA SEGURIDAD Y PROTECCIÓN
24 11 18 00 : TANQUES Y CILINDROS Y SUS ACCESORIOS
25 10 16 00 : VEHÍCULOS DE TRANSPORTE DE PRODUCTOS Y MATERIALES
25 12 17 00 : EQUIPO Y SISTEMAS DE APOYO FERROVIARIO
27 11 15 00 : HERRAMIENTAS DE CORTE Y ENGARZADO Y PUNZONES
27 11 16 00 : HERRAMIENTAS DE PERFILAR
27 11 17 00 : LLAVES INGLÉSAS Y GUÍAS
27 11 18 00 : HERRAMIENTAS DE MEDIDA Y BOCETAJE
27 11 20 00 : HERRAMIENTAS MANUALES DE JARDINERÍA, AGRICULTURA Y FORESTACIÓN
27 11 21 00 : HERRAMIENTAS DE SUJECIÓN Y FIJACIÓN
27 11 22 00 : HERRAMIENTAS DE ALBAÑILERÍA Y CONCRETO
27 11 23 00 : HERRAMIENTAS DE MARCAR
27 11 24 00 : HERRAMIENTAS DE INSERCIÓN Y AJUSTE
27 11 25 00 : HERRAMIENTAS PARA APALANCAR Y CURVAR
27 11 26 00 : HERRAMIENTAS PARA PRECINTAR
27 11 27 00 : HERRAMIENTAS MECÁNICAS
27 11 28 00 : CONEXIONES DE HERRAMIENTAS Y ACCESORIOS
27 11 29 00 : HERRAMIENTAS DISPENSADORAS
27 11 30 00 : CEPILLOS
27 11 31 00 : HERRAMIENTAS DE ABRASTE
27 11 32 00 : JUEGOS DE HERRAMIENTAS
27 11 33 00 : HERRAMIENTAS MANUALES DE PRECISIÓN
27 13 15 00 : HERRAMIENTAS NEUMÁTICAS
27 13 17 00 : CILINDROS NEUMÁTICOS Y COMPONENTES
11 11 18 00 : ARCILLAS
30 17 17 00 : PRODUCTOS DE CRISTAL
31 21 15 00 : PINTURAS Y TAPA POROS
31 21 16 00 : ADITIVOS PARA PINTURAS
31 21 18 00 : DISOLVENTES Y DILUYENTES PARA PINTURAS



CERTIFICADO DE INSCRIPCIÓN Y CLASIFICACIÓN EN EL REGISTRO DE PROponentES

Fecha expedición: 20/09/2023 - 09:05:18
Recibo No. S000817667, Valor 62000

CÓDIGO DE VERIFICACIÓN zjFhaVSD2M

Verifique el contenido y confiabilidad de este certificado, ingresando a https://si.contecammec.com/verificar/cv.php?empresa=36 y digite el respectivo código, para que visualice la imagen generada al momento de su expedición. La verificación se puede realizar de manera ilimitada, durante 60 días calendario contados a partir de la fecha de su expedición.

- 31 21 19 00 : APLICADORES DE PINTURA Y ACCESORIOS PARA PINTAR
12 16 25 00 : ROMPEDORES DE EMULSIÓN
11 10 15 00 : MINERALES
92 10 15 00 : SERVICIOS DE POLICÍA
92 10 16 00 : SERVICIOS DE BOMBEROS
92 10 17 00 : SISTEMAS DE CARCELES Y FRISIONES
92 10 18 00 : SISTEMAS JUDICIALES
92 10 19 00 : SERVICIOS DE RESCATE
39 11 16 00 : ILUMINACIÓN EXTERIOR Y ARTEFACTOS
78 14 15 00 : SERVICIOS DE ORGANIZACIÓN DE TRANSPORTES
30 12 19 00 : MATERIALES PARA ESTABILIZACIÓN Y REFUERZO DE SUELOS
30 10 36 00 : PRODUCTOS ESTRUCTURALES
24 10 15 00 : CAMIONES INDUSTRIALES
46 16 15 00 : CONTROL DE TRÁFICO
40 17 16 00 : TUBOS Y TUBERÍAS INDUSTRIALES
40 17 17 00 : ADAPTADORES DE TUBOS
40 17 21 00 : CODOS PARA TUBOS
40 17 24 00 : TAPAS PARA TUBOS
40 17 25 00 : CONECTORES DE TUBOS
40 17 26 00 : ACOPLES DE TUBOS
40 17 28 00 : CODOS DE TUBOS
41 11 39 00 : EQUIPO PARA MEDICIÓN DE SUELOS
41 11 40 00 : EQUIPO DE MEDIDA DE ROCAS Y ESTRATOS
72 15 29 00 : SERVICIOS DE MONTAJE DE ACERO ESTRUCTURAL
30 10 24 00 : VARILLAS
93 14 20 00 : DESARROLLO URBANO
70 17 18 00 : SERVICIOS DE DRENAJE
93 14 19 00 : DESARROLLO RURAL
30 10 15 00 : ÁNGULOS
30 10 17 00 : VIGAS
30 10 18 00 : CONDUCTOS
30 16 17 00 : SUELOS
55 12 17 00 : SERIALIZACIÓN
12 16 49 00 : AGENTES DE IMPERMEABILIZACIÓN
40 10 17 00 : ENFRIAMIENTO
22 10 19 00 : MAQUINARIA Y ACCESORIOS DE CONSTRUCCIÓN DE EDIFICIOS
73 12 18 00 : SERVICIOS DE INDUSTRIA DE PRODUCTOS DE MINERALES NO METÁLICOS
40 14 16 00 : VALVULAS
40 14 17 00 : MATERIAL DE FERRETERÍA Y ACCESORIOS
40 14 19 00 : CONDUCTOS
40 14 20 00 : MANGUERAS
72 15 11 00 : SERVICIOS DE CONSTRUCCIÓN DE PLOMERÍA



CERTIFICADO DE INSCRIPCIÓN Y CLASIFICACIÓN EN EL REGISTRO DE PROPONENTES

Fecha expedición: 20/09/2023 - 09:05:18

Recibo No. S000817667, Valor 62000

CÓDIGO DE VERIFICACIÓN zqFtaVSD2M

Verifique el contenido y confiabilidad de este certificado, ingresando a https://sl.confeccamaras.co/visa/planilla/cv.php?empresa=38 y digite el respectivo código, para que visualice la imagen generada al momento de su expedición. La verificación se puede realizar de manera limitada, durante 60 días calendario contados a partir de la fecha de su expedición.

- 72 12 13 00 : SERVICIOS DE CONSTRUCCIÓN DE TALLERES AUTOMOTRICES Y ESTACIONES DE SER...
72 15 36 00 : SERVICIOS DE TERMINADO INTERIOR, DOTACIÓN Y REMODELACIÓN
27 11 19 00 : HERRAMIENTAS GRUESAS Y DE ACABADO
72 14 10 00 : SERVICIOS DE CONSTRUCCIÓN DE AUTOVISTAS Y CARRETERAS
30 10 22 00 : PLANCHA
30 10 28 00 : PILOTAJE
31 12 17 00 : PIEZAS FUNDIDAS CENTRIFUGAS MECANIZADAS
31 17 11 00 : LADRILLOS REFRACTARIOS
31 16 34 00 : REDES DE METAL Y ESTRUCTURAS DE CRIADO

*** EXPERIENCIA No. 282 :

NÚMERO CONSECUTIVO DEL CONTRATO:287

CONTRATO CELEBRADO POR :1 - EL PROPONENTE

NOMBRE DEL CONTRATISTA :CALING LIMITADA

NOMBRE DEL CONTRATANTE :MUNICIPIO DE IZA

VALOR CONTRATADO EN SMLV :62,89

SG FM CL PR - DESCRIPCIÓN

- 95 12 16 00 : EDIFICIOS Y ESTRUCTURAS DE TRANSPORTE
95 12 18 00 : EDIFICIOS Y ESTRUCTURAS UTILITARIOS
72 15 11 00 : SERVICIOS DE CONSTRUCCIÓN DE PLOMERIA
81 10 15 00 : INGENIERIA CIVIL Y ARQUITECTURA
83 10 15 00 : SERVICIOS DE ACUEDUCTO Y ALCANTARILLADO
40 17 15 00 : TUBOS Y TUBERIAS COMERCIALES
72 10 15 00 : SERVICIOS DE APOYO PARA LA CONSTRUCCIÓN
72 15 19 00 : SERVICIOS DE ALBAÑILERIA Y MAPOSTERIA
72 15 44 00 : SERVICIOS DE MANTENIMIENTO Y FABRICACIÓN DE ACCESORIOS PARA TUBERIAS
78 10 21 00 : SERVICIOS DE OLEODUCTOS
81 14 18 00 : ADMINISTRACIÓN DE INSTALACIONES
81 14 16 00 : MANEJO DE CADENA DE SUMINISTROS
10 15 00 : DESINFECCIÓN
12 17 00 : CONTAMINACIÓN DEL AGUA
15 13 00 : SERVICIOS DE INTERPRETACIÓN DEL CAMPO PETROLIFERO
72 12 15 00 : SERVICIOS DE CONSTRUCCIÓN DE PLANTAS INDUSTRIALES
72 15 40 00 : SERVICIOS DE EDIFICIOS ESPECIALIZADOS Y COMERCIOS
70 17 15 00 : DESARROLLO
70 17 16 00 : VIGILANCIA
70 17 18 00 : SERVICIOS DE DRENAJE
72 14 15 00 : SERVICIOS DE PREPARACIÓN DE TIERRAS
72 15 14 00 : SERVICIOS DE CONSTRUCCIÓN DE RECUBRIMIENTOS DE MUROS
72 15 27 00 : SERVICIOS DE INSTALACIÓN Y REPARACIÓN DE CONCRETO
72 15 29 00 : SERVICIOS DE MONTAJE DE ACERO ESTRUCTURAL



CERTIFICADO DE INSCRIPCIÓN Y CLASIFICACIÓN EN EL REGISTRO DE PROPONENTES

Fecha expedición: 20/09/2023 - 09:05:18

Recibo No. S000817667, Valor 62000

CÓDIGO DE VERIFICACIÓN zqFtaVSD2M

Verifique el contenido y confiabilidad de este certificado, ingresando a https://sl.confeccamaras.co/visa/planilla/cv.php?empresa=38 y digite el respectivo código, para que visualice la imagen generada al momento de su expedición. La verificación se puede realizar de manera limitada, durante 60 días calendario contados a partir de la fecha de su expedición.

- 72 10 29 00 : SERVICIOS DE MANTENIMIENTO Y REPARACIÓN DE INSTALACIONES
72 15 32 00 : SERVICIOS DE RECUBRIMIENTO, IMPERMEABILIZACIÓN PROTECCIÓN CONTRA CLIM...
30 10 22 00 : PLANCHA
30 10 24 00 : VARILLAS
30 10 36 00 : PRODUCTOS ESTRUCTURALES
30 11 15 00 : CONCRETO Y MORTEROS
30 11 16 00 : CEMENTO Y CAL
30 11 18 00 : AGREGADOS
30 12 19 00 : MATERIALES PARA ESTABILIZACIÓN Y REFUERZO DE SUELOS
30 13 16 00 : LADRILLOS
95 12 25 00 : EDIFICIOS Y ESTRUCTURAS AGRICOLAS Y DE CULTIVOS Y PESCA
20 10 15 00 : EQUIPO DE CORTE
70 17 17 00 : RIEGO
46 15 15 00 : CONTROL DE TRÁFICO
24 11 18 00 : TANQUES Y CILINDROS Y SUS ACCESORIOS
47 10 15 00 : EQUIPO PARA EL TRATAMIENTO Y SUMINISTRO DE AGUA
47 10 16 00 : CONSUMIBLES PARA EL TRATAMIENTO DE AGUA
72 14 11 00 : SERVICIOS DE CONSTRUCCIÓN Y REVESTIMIENTO Y PAVIMENTACIÓN DE INFRAEST...
72 15 28 00 : SERVICIOS DE PERFORACIÓN DE POZOS DE AGUA
71 12 27 00 : SERVICIOS DE MANTENIMIENTO DEL POZO
71 13 14 00 : SERVICIOS DE PRODUCCIÓN DEL POZO
71 15 14 00 : SERVICIOS DE INGENIERIA DEL POZO
20 12 22 00 : EQUIPO DE PRUEBA DEL POZO

*** EXPERIENCIA No. 283 :

NÚMERO CONSECUTIVO DEL CONTRATO:298

CONTRATO CELEBRADO POR :1 - EL PROPONENTE

NOMBRE DEL CONTRATISTA :CALING LIMITADA

NOMBRE DEL CONTRATANTE :MUNICIPIO DE COPER

VALOR CONTRATADO EN SMLV :137,07

SG FM CL PR - DESCRIPCIÓN

- 95 12 16 00 : EDIFICIOS Y ESTRUCTURAS DE TRANSPORTE
95 12 18 00 : EDIFICIOS Y ESTRUCTURAS UTILITARIOS
72 15 11 00 : SERVICIOS DE CONSTRUCCIÓN DE PLOMERIA
81 10 15 00 : INGENIERIA CIVIL Y ARQUITECTURA
83 10 15 00 : SERVICIOS DE ACUEDUCTO Y ALCANTARILLADO
40 17 15 00 : TUBOS Y TUBERIAS COMERCIALES
72 10 15 00 : SERVICIOS DE APOYO PARA LA CONSTRUCCIÓN
72 15 19 00 : SERVICIOS DE ALBAÑILERIA Y MAPOSTERIA
72 15 44 00 : SERVICIOS DE MANTENIMIENTO Y FABRICACIÓN DE ACCESORIOS PARA TUBERIAS
78 10 21 00 : SERVICIOS DE OLEODUCTOS



CERTIFICADO DE INSCRIPCIÓN Y CLASIFICACIÓN EN EL REGISTRO DE PROPONENTES

Fecha expedición: 20/09/2023 - 09:05:18

Recibo No. S000817667, Valor 62000

CÓDIGO DE VERIFICACIÓN zqFtaVSD2M

Verifique el contenido y confiabilidad de este certificado, ingresando a https://sl.confeccamaras.co/visa/planilla/cv.php?empresa=38 y digite el respectivo código, para que visualice la imagen generada al momento de su expedición. La verificación se puede realizar de manera limitada, durante 60 días calendario contados a partir de la fecha de su expedición.

- 81 14 18 00 : ADMINISTRACIÓN DE INSTALACIONES
81 14 16 00 : MANEJO DE CADENA DE SUMINISTROS
76 10 15 00 : DESINFECCIÓN
12 17 00 : CONTAMINACIÓN DEL AGUA
15 13 00 : SERVICIOS DE INTERPRETACIÓN DEL CAMPO PETROLIFERO
12 15 00 : SERVICIOS DE CONSTRUCCIÓN DE PLANTAS INDUSTRIALES
72 15 40 00 : SERVICIOS DE EDIFICIOS ESPECIALIZADOS Y COMERCIOS
70 17 15 00 : DESARROLLO
70 17 16 00 : VIGILANCIA
70 17 18 00 : SERVICIOS DE DRENAJE
72 14 15 00 : SERVICIOS DE PREPARACIÓN DE TIERRAS
72 15 14 00 : SERVICIOS DE CONSTRUCCIÓN DE RECUBRIMIENTOS DE MUROS
72 15 27 00 : SERVICIOS DE INSTALACIÓN Y REPARACIÓN DE CONCRETO
72 15 29 00 : SERVICIOS DE MONTAJE DE ACERO ESTRUCTURAL
72 10 29 00 : SERVICIOS DE MANTENIMIENTO Y REPARACIÓN DE INSTALACIONES
72 15 32 00 : SERVICIOS DE RECUBRIMIENTO, IMPERMEABILIZACIÓN PROTECCIÓN CONTRA CLIM...
30 10 22 00 : PLANCHA
30 10 24 00 : VARILLAS
30 10 36 00 : PRODUCTOS ESTRUCTURALES
30 11 15 00 : CONCRETO Y MORTEROS
30 11 16 00 : CEMENTO Y CAL
30 11 18 00 : AGREGADOS
30 12 19 00 : MATERIALES PARA ESTABILIZACIÓN Y REFUERZO DE SUELOS
30 13 16 00 : LADRILLOS
95 12 25 00 : EDIFICIOS Y ESTRUCTURAS AGRICOLAS Y DE CULTIVOS Y PESCA
20 10 15 00 : EQUIPO DE CORTE
70 17 17 00 : RIEGO
46 15 15 00 : CONTROL DE TRÁFICO
24 11 18 00 : TANQUES Y CILINDROS Y SUS ACCESORIOS
47 10 15 00 : EQUIPO PARA EL TRATAMIENTO Y SUMINISTRO DE AGUA
47 10 16 00 : CONSUMIBLES PARA EL TRATAMIENTO DE AGUA
72 14 11 00 : SERVICIOS DE CONSTRUCCIÓN Y REVESTIMIENTO Y PAVIMENTACIÓN DE INFRAEST...
72 15 28 00 : SERVICIOS DE PERFORACIÓN DE POZOS DE AGUA
71 12 27 00 : SERVICIOS DE MANTENIMIENTO DEL POZO
71 13 14 00 : SERVICIOS DE PRODUCCIÓN DEL POZO
71 15 14 00 : SERVICIOS DE INGENIERIA DEL POZO
20 12 22 00 : EQUIPO DE PRUEBA DEL POZO

*** EXPERIENCIA No. 284 :

NÚMERO CONSECUTIVO DEL CONTRATO:289

CONTRATO CELEBRADO POR :1 - EL PROPONENTE

NOMBRE DEL CONTRATISTA :CALING LIMITADA



CERTIFICADO DE INSCRIPCIÓN Y CLASIFICACIÓN EN EL REGISTRO DE PROPONENTES

Fecha expedición: 20/09/2023 - 09:05:18

Recibo No. S000817667, Valor 62000

CÓDIGO DE VERIFICACIÓN zqFtaVSD2M

Verifique el contenido y confiabilidad de este certificado, ingresando a https://sl.confeccamaras.co/visa/planilla/cv.php?empresa=38 y digite el respectivo código, para que visualice la imagen generada al momento de su expedición. La verificación se puede realizar de manera limitada, durante 60 días calendario contados a partir de la fecha de su expedición.

NOMBRE DEL CONTRATANTE :MUNICIPIO DE TUTAZA
VALOR CONTRATADO EN SMLV :181,26

SG FM CL PR - DESCRIPCIÓN

- 95 12 16 00 : EDIFICIOS Y ESTRUCTURAS DE TRANSPORTE
95 12 18 00 : EDIFICIOS Y ESTRUCTURAS UTILITARIOS
72 15 11 00 : SERVICIOS DE CONSTRUCCIÓN DE PLOMERIA
81 10 15 00 : INGENIERIA CIVIL Y ARQUITECTURA
83 10 15 00 : SERVICIOS DE ACUEDUCTO Y ALCANTARILLADO
40 17 15 00 : TUBOS Y TUBERIAS COMERCIALES
72 10 15 00 : SERVICIOS DE APOYO PARA LA CONSTRUCCIÓN
72 15 19 00 : SERVICIOS DE ALBAÑILERIA Y MAPOSTERIA
72 15 44 00 : SERVICIOS DE MANTENIMIENTO Y FABRICACIÓN DE ACCESORIOS PARA TUBERIAS
78 10 21 00 : SERVICIOS DE OLEODUCTOS
81 14 18 00 : ADMINISTRACIÓN DE INSTALACIONES
81 14 16 00 : MANEJO DE CADENA DE SUMINISTROS
76 10 15 00 : DESINFECCIÓN
77 12 17 00 : CONTAMINACIÓN DEL AGUA
71 15 13 00 : SERVICIOS DE INTERPRETACIÓN DEL CAMPO PETROLIFERO
72 12 15 00 : SERVICIOS DE CONSTRUCCIÓN DE PLANTAS INDUSTRIALES
72 15 40 00 : SERVICIOS DE EDIFICIOS ESPECIALIZADOS Y COMERCIOS
70 17 15 00 : DESARROLLO
70 17 16 00 : VIGILANCIA
70 17 18 00 : SERVICIOS DE DRENAJE
72 14 15 00 : SERVICIOS DE PREPARACIÓN DE TIERRAS
72 15 14 00 : SERVICIOS DE CONSTRUCCIÓN DE RECUBRIMIENTOS DE MUROS
72 15 27 00 : SERVICIOS DE INSTALACIÓN Y REPARACIÓN DE CONCRETO
72 15 29 00 : SERVICIOS DE MONTAJE DE ACERO ESTRUCTURAL
72 10 29 00 : SERVICIOS DE MANTENIMIENTO Y REPARACIÓN DE INSTALACIONES
72 15 32 00 : SERVICIOS DE RECUBRIMIENTO, IMPERMEABILIZACIÓN PROTECCIÓN CONTRA CLIM...
30 10 22 00 : PLANCHA
30 10 24 00 : VARILLAS
30 10 36 00 : PRODUCTOS ESTRUCTURALES
30 11 15 00 : CONCRETO Y MORTEROS
30 11 16 00 : CEMENTO Y CAL
30 11 18 00 : AGREGADOS
30 12 19 00 : MATERIALES PARA ESTABILIZACIÓN Y REFUERZO DE SUELOS
30 13 16 00 : LADRILLOS
95 12 25 00 : EDIFICIOS Y ESTRUCTURAS AGRICOLAS Y DE CULTIVOS Y PESCA
20 10 15 00 : EQUIPO DE CORTE
70 17 17 00 : RIEGO
46 15 15 00 : CONTROL DE TRÁFICO



CERTIFICADO DE INSCRIPCIÓN Y CLASIFICACIÓN EN EL REGISTRO DE PROPONENTES

Fecha expedición: 20/09/2023 - 09:06:18
Recibo No. S000817667, Valor 62000

CÓDIGO DE VERIFICACIÓN zqFhaVSD2M

Verifique el contenido y confiabilidad de este certificado, ingresando a <https://sil.comfocameras.co/visa/plantilla/cv.php?empresa=36> y digite el respectivo código, para que visualice la imagen generada al momento de su expedición. La verificación se puede realizar de manera limitada, durante 60 días calendario contados a partir de la fecha de su expedición.

- 24 11 18 00 : TANQUES Y CILINDROS Y SUS ACCESORIOS
47 10 15 00 : EQUIPO PARA EL TRATAMIENTO Y SUMINISTRO DE AGUA
47 10 16 00 : CONSUMIBLES PARA EL TRATAMIENTO DE AGUA
72 14 11 00 : SERVICIOS DE CONSTRUCCIÓN Y REVESTIMIENTO Y PAVIMENTACIÓN DE INFRAEST...

*** EXPERIENCIA No. 285 :
NÚMERO CONSECUTIVO DEL CONTRATO: 290
CONTRATO CELEBRADO POR : 1 - EL PROPONENTE
NOMBRE DEL CONTRATISTA : CALING LIMITADA
NOMBRE DEL CONTRATANTE : MUNICIPIO DE TOTA
VALOR CONTRATADO EN SMLCV : 552,99

- SG FM CL PR - DESCRIPCIÓN
95 12 16 00 : EDIFICIOS Y ESTRUCTURAS DE TRANSPORTE
95 12 18 00 : EDIFICIOS Y ESTRUCTURAS UTILITARIOS
72 15 11 00 : SERVICIOS DE CONSTRUCCIÓN DE PLOMERÍA
81 10 15 00 : INGENIERÍA CIVIL Y ARQUITECTURA
83 10 15 00 : SERVICIOS DE ACUEDUCTO Y ALCANTARILLADO
40 17 15 00 : TUBOS Y TUBERÍAS COMERCIALES
72 10 15 00 : SERVICIOS DE APOYO PARA LA CONSTRUCCIÓN
72 15 44 00 : SERVICIOS DE MANTENIMIENTO Y FABRICACIÓN DE ACCESORIOS PARA TUBERÍAS
79 10 21 00 : SERVICIOS DE OLEODUCTOS
81 14 18 00 : ADMINISTRACIÓN DE INSTALACIONES
81 14 16 00 : MANEJO DE CADENA DE SUMINISTROS
76 10 15 00 : DESINFECCIÓN
77 12 17 00 : CONTAMINACIÓN DEL AGUA
71 15 13 00 : SERVICIOS DE INTERPRETACIÓN DEL CAMPO PETROLIFERO
72 12 15 00 : SERVICIOS DE CONSTRUCCIÓN DE PLANTAS INDUSTRIALES
72 15 40 00 : SERVICIOS DE EDIFICIOS ESPECIALIZADOS Y COMERCIOS
70 17 15 00 : DESARROLLO
70 17 16 00 : VIGILANCIA
70 17 18 00 : SERVICIOS DE DRENAJE
72 14 15 00 : SERVICIOS DE PREPARACIÓN DE TIERRAS
72 15 14 00 : SERVICIOS DE CONSTRUCCIÓN DE RECUBRIMIENTOS DE MUROS
72 15 27 00 : SERVICIOS DE INSTALACIÓN Y REPARACIÓN DE CONCRETO
72 15 29 00 : SERVICIOS DE MONTAJE DE ACERO ESTRUCTURAL



CERTIFICADO DE INSCRIPCIÓN Y CLASIFICACIÓN EN EL REGISTRO DE PROPONENTES

Fecha expedición: 20/09/2023 - 09:06:18
Recibo No. S000817667, Valor 62000

CÓDIGO DE VERIFICACIÓN zqFhaVSD2M

Verifique el contenido y confiabilidad de este certificado, ingresando a <https://sil.comfocameras.co/visa/plantilla/cv.php?empresa=36> y digite el respectivo código, para que visualice la imagen generada al momento de su expedición. La verificación se puede realizar de manera limitada, durante 60 días calendario contados a partir de la fecha de su expedición.

- 72 10 29 00 : SERVICIOS DE MANTENIMIENTO Y REPARACIÓN DE INSTALACIONES
72 15 32 00 : SERVICIOS DE RECUBRIMIENTO, IMPERMEABILIZACIÓN PROTECCIÓN CONTRA CLIM...
30 10 22 00 : PLANCHA
30 10 24 00 : VARILLAS
30 10 36 00 : PRODUCTOS ESTRUCTURALES
30 11 15 00 : CONCRETO Y MORTEROS
30 11 16 00 : CEMENTO Y CAL
30 11 18 00 : AGREGADOS
30 12 19 00 : MATERIALES PARA ESTABILIZACIÓN Y REFUERZO DE SUELOS
30 13 16 00 : LADRILLOS
95 12 25 00 : EDIFICIOS Y ESTRUCTURAS AGRÍCOLAS Y DE CULTIVOS Y PESCA
20 10 15 00 : EQUIPO DE CORTE
70 17 17 00 : RIEGO
46 16 15 00 : CONTROL DE TRÁFICO
24 11 18 00 : TANQUES Y CILINDROS Y SUS ACCESORIOS
47 10 15 00 : EQUIPO PARA EL TRATAMIENTO Y SUMINISTRO DE AGUA
47 10 16 00 : CONSUMIBLES PARA EL TRATAMIENTO DE AGUA
72 14 11 00 : SERVICIOS DE CONSTRUCCIÓN Y REVESTIMIENTO Y PAVIMENTACIÓN DE INFRAEST...

*** EXPERIENCIA No. 286 :
NÚMERO CONSECUTIVO DEL CONTRATO: 291
CONTRATO CELEBRADO POR : 3 - CONSORCIO O UNIÓN TEMPORAL
NOMBRE DEL CONTRATISTA : CONSORCIO OBRAS CIVILES 2009
NOMBRE DEL CONTRATANTE : MUNICIPIO DE PAZ DEL RIO
VALOR CONTRATADO EN SMLCV : 301,66

- SG FM CL PR - DESCRIPCIÓN
95 12 16 00 : EDIFICIOS Y ESTRUCTURAS DE TRANSPORTE
95 12 18 00 : EDIFICIOS Y ESTRUCTURAS UTILITARIOS
72 15 11 00 : SERVICIOS DE CONSTRUCCIÓN DE PLOMERÍA
81 10 15 00 : INGENIERÍA CIVIL Y ARQUITECTURA
83 10 15 00 : SERVICIOS DE ACUEDUCTO Y ALCANTARILLADO
40 17 15 00 : TUBOS Y TUBERÍAS COMERCIALES
72 10 15 00 : SERVICIOS DE APOYO PARA LA CONSTRUCCIÓN
72 15 19 00 : SERVICIOS DE ALBAÑILERÍA Y MAESTRERÍA
72 15 44 00 : SERVICIOS DE MANTENIMIENTO Y FABRICACIÓN DE ACCESORIOS PARA TUBERÍAS
78 10 21 00 : SERVICIOS DE OLEODUCTOS



CERTIFICADO DE INSCRIPCIÓN Y CLASIFICACIÓN EN EL REGISTRO DE PROPONENTES

Fecha expedición: 20/09/2023 - 09:05:18
Recibo No. S000817667, Valor 62000

CÓDIGO DE VERIFICACIÓN zqFhaVSD2M

Verifique el contenido y confiabilidad de este certificado, ingresando a <https://sil.comfocameras.co/visa/plantilla/cv.php?empresa=36> y digite el respectivo código, para que visualice la imagen generada al momento de su expedición. La verificación se puede realizar de manera limitada, durante 60 días calendario contados a partir de la fecha de su expedición.

- 81 14 18 00 : ADMINISTRACIÓN DE INSTALACIONES
81 14 16 00 : MANEJO DE CADENA DE SUMINISTROS
76 10 15 00 : DESINFECCIÓN
77 12 17 00 : CONTAMINACIÓN DEL AGUA
71 15 13 00 : SERVICIOS DE INTERPRETACIÓN DEL CAMPO PETROLIFERO
72 12 15 00 : SERVICIOS DE CONSTRUCCIÓN DE PLANTAS INDUSTRIALES
72 15 40 00 : SERVICIOS DE EDIFICIOS ESPECIALIZADOS Y COMERCIOS
70 17 15 00 : DESARROLLO
70 17 16 00 : VIGILANCIA
70 17 18 00 : SERVICIOS DE DRENAJE
72 14 15 00 : SERVICIOS DE PREPARACIÓN DE TIERRAS
72 15 14 00 : SERVICIOS DE CONSTRUCCIÓN DE RECUBRIMIENTOS DE MUROS
72 15 27 00 : SERVICIOS DE INSTALACIÓN Y REPARACIÓN DE CONCRETO
72 15 29 00 : SERVICIOS DE MONTAJE DE ACERO ESTRUCTURAL
70 12 09 00 : SERVICIOS DE MANTENIMIENTO Y REPARACIÓN DE INSTALACIONES
72 15 32 00 : SERVICIOS DE RECUBRIMIENTO, IMPERMEABILIZACIÓN PROTECCIÓN CONTRA CLIM...
30 10 22 00 : PLANCHA
30 10 24 00 : VARILLAS
30 10 36 00 : PRODUCTOS ESTRUCTURALES
30 11 15 00 : CONCRETO Y MORTEROS
30 11 16 00 : CEMENTO Y CAL
30 11 18 00 : AGREGADOS
30 12 19 00 : MATERIALES PARA ESTABILIZACIÓN Y REFUERZO DE SUELOS
30 13 16 00 : LADRILLOS
95 12 25 00 : EDIFICIOS Y ESTRUCTURAS AGRÍCOLAS Y DE CULTIVOS Y PESCA
20 10 15 00 : EQUIPO DE CORTE
70 17 17 00 : RIEGO
46 16 15 00 : CONTROL DE TRÁFICO
24 11 18 00 : TANQUES Y CILINDROS Y SUS ACCESORIOS
47 10 15 00 : EQUIPO PARA EL TRATAMIENTO Y SUMINISTRO DE AGUA
47 10 16 00 : CONSUMIBLES PARA EL TRATAMIENTO DE AGUA
72 14 11 00 : SERVICIOS DE CONSTRUCCIÓN Y REVESTIMIENTO Y PAVIMENTACIÓN DE INFRAEST...

*** EXPERIENCIA No. 287 :
NÚMERO CONSECUTIVO DEL CONTRATO: 292
CONTRATO CELEBRADO POR : 1 - EL PROPONENTE
NOMBRE DEL CONTRATISTA : CALING LIMITADA



CERTIFICADO DE INSCRIPCIÓN Y CLASIFICACIÓN EN EL REGISTRO DE PROPONENTES

Fecha expedición: 20/09/2023 - 09:05:18
Recibo No. S000817667, Valor 62000

CÓDIGO DE VERIFICACIÓN zqFhaVSD2M

Verifique el contenido y confiabilidad de este certificado, ingresando a <https://sil.comfocameras.co/visa/plantilla/cv.php?empresa=36> y digite el respectivo código, para que visualice la imagen generada al momento de su expedición. La verificación se puede realizar de manera limitada, durante 60 días calendario contados a partir de la fecha de su expedición.

NOMBRE DEL CONTRATANTE : FONDO DE ADAPTACION
VALOR CONTRATADO EN SMLCV : 264,96

- SG FM CL PR - DESCRIPCIÓN
95 12 16 00 : EDIFICIOS Y ESTRUCTURAS DE TRANSPORTE
95 12 18 00 : EDIFICIOS Y ESTRUCTURAS UTILITARIOS
72 15 11 00 : SERVICIOS DE CONSTRUCCIÓN DE PLOMERÍA
81 10 15 00 : INGENIERÍA CIVIL Y ARQUITECTURA
83 10 15 00 : SERVICIOS DE ACUEDUCTO Y ALCANTARILLADO
40 17 15 00 : TUBOS Y TUBERÍAS COMERCIALES
72 10 15 00 : SERVICIOS DE APOYO PARA LA CONSTRUCCIÓN
72 15 19 00 : SERVICIOS DE ALBAÑILERÍA Y MAESTRERÍA
72 15 44 00 : SERVICIOS DE MANTENIMIENTO Y FABRICACIÓN DE ACCESORIOS PARA TUBERÍAS
78 10 21 00 : SERVICIOS DE OLEODUCTOS
81 14 18 00 : ADMINISTRACIÓN DE INSTALACIONES
81 14 16 00 : MANEJO DE CADENA DE SUMINISTROS
76 10 15 00 : DESINFECCIÓN
77 12 17 00 : CONTAMINACIÓN DEL AGUA
71 15 13 00 : SERVICIOS DE INTERPRETACIÓN DEL CAMPO PETROLIFERO
72 12 15 00 : SERVICIOS DE CONSTRUCCIÓN DE PLANTAS INDUSTRIALES
72 15 40 00 : SERVICIOS DE EDIFICIOS ESPECIALIZADOS Y COMERCIOS
70 17 15 00 : DESARROLLO
70 17 16 00 : VIGILANCIA
70 17 18 00 : SERVICIOS DE DRENAJE
72 14 15 00 : SERVICIOS DE PREPARACIÓN DE TIERRAS
72 15 14 00 : SERVICIOS DE CONSTRUCCIÓN DE RECUBRIMIENTOS DE MUROS
72 15 27 00 : SERVICIOS DE INSTALACIÓN Y REPARACIÓN DE CONCRETO
72 15 29 00 : SERVICIOS DE MONTAJE DE ACERO ESTRUCTURAL
70 12 09 00 : SERVICIOS DE MANTENIMIENTO Y REPARACIÓN DE INSTALACIONES
72 15 32 00 : SERVICIOS DE RECUBRIMIENTO, IMPERMEABILIZACIÓN PROTECCIÓN CONTRA CLIM...
30 10 22 00 : PLANCHA
30 10 24 00 : VARILLAS
30 10 36 00 : PRODUCTOS ESTRUCTURALES
30 11 15 00 : CONCRETO Y MORTEROS
30 11 16 00 : CEMENTO Y CAL
30 11 18 00 : AGREGADOS
30 12 19 00 : MATERIALES PARA ESTABILIZACIÓN Y REFUERZO DE SUELOS
30 13 16 00 : LADRILLOS
95 12 25 00 : EDIFICIOS Y ESTRUCTURAS AGRÍCOLAS Y DE CULTIVOS Y PESCA
20 10 15 00 : EQUIPO DE CORTE
70 17 17 00 : RIEGO
46 16 15 00 : CONTROL DE TRÁFICO



CERTIFICADO DE INSCRIPCIÓN Y CLASIFICACIÓN EN EL REGISTRO DE PROPONENTES

Fecha expedición: 20/09/2023 - 09:05:18

Recibo No. S000817667, Valor 62000

CÓDIGO DE VERIFICACIÓN zqFhaVSD2M

Verifique el contenido y confiabilidad de este certificado, ingresando a https://si.contecamaras.co/visa/plantilla/cv.php?empresa=38 y digite el respectivo código, para que visualice la imagen generada al momento de su expedición. La verificación se puede realizar de manera firmada, durante 60 días calendario contados a partir de la fecha de su expedición.

- 24 11 18 00 : TANQUES Y CILINDROS Y SUS ACCESORIOS
47 10 15 00 : EQUIPO PARA EL TRATAMIENTO Y SUMINISTRO DE AGUA
47 10 16 00 : CONSUMIBLES PARA EL TRATAMIENTO DE AGUA
72 14 11 00 : SERVICIOS DE CONSTRUCCIÓN Y REVESTIMIENTO Y PAVIMENTACIÓN DE INFRAEST...

*** EXPERIENCIA No. 288 :

NÚMERO CONSECUTIVO DEL CONTRATO: 293
CONTRATO CELEBRADO POR : 1 - EL PROPONENTE
NOMBRE DEL CONTRATISTA : CALING LIMITADA
NOMBRE DEL CONTRATANTE : MUNICIPIO DE LA CAPILLA
VALOR CONTRATADO EN SMMLV : 379,89

SG FM CL PR - DESCRIPCIÓN

- 11 11 15 00 : BARRO Y TIERRA
11 11 16 00 : PIEDRA
11 11 17 00 : ARENA
11 11 18 00 : ARCILLAS
40 14 17 00 : MATERIAL DE FERRETERIA Y ACCESORIOS
31 16 15 00 : TORNILLOS
31 16 24 00 : FIJADORES VARIOS
31 16 28 00 : FERRETERIA EN GENERAL
11 12 16 00 : MADERA
26 12 15 00 : ALAMBRE ELÉCTRICO
26 12 16 00 : CABLES ELÉCTRICOS Y ACCESORIOS
26 12 17 00 : CABLEADO PREFORMADO
11 20 00 : HERRAMIENTAS MANUALES DE JARDINERIA, AGRICULTURA Y FORESTACIÓN
11 21 00 : HERRAMIENTAS DE SUCCIÓN Y FIJACIÓN
11 22 00 : HERRAMIENTAS DE ALBAÑILERIA Y CONCRETO
27 11 23 00 : HERRAMIENTAS DE MARCAR
27 11 25 00 : HERRAMIENTAS PARA APALANCAR Y CURVAR
27 11 27 00 : HERRAMIENTAS MECÁNICAS
27 11 28 00 : CONEXIONES DE HERRAMIENTAS Y ACCESORIOS
27 11 29 00 : HERRAMIENTAS DISPENSADORAS
27 11 30 00 : CEPILLOS
27 11 31 00 : HERRAMIENTAS DE ARRASTRE
27 11 32 00 : JUEGOS DE HERRAMIENTAS
27 11 33 00 : HERRAMIENTAS MANUALES DE PRECISIÓN



CERTIFICADO DE INSCRIPCIÓN Y CLASIFICACIÓN EN EL REGISTRO DE PROPONENTES

Fecha expedición: 20/09/2023 - 09:05:18

Recibo No. S000817667, Valor 62000

CÓDIGO DE VERIFICACIÓN zqFhaVSD2M

Verifique el contenido y confiabilidad de este certificado, ingresando a https://si.contecamaras.co/visa/plantilla/cv.php?empresa=38 y digite el respectivo código, para que visualice la imagen generada al momento de su expedición. La verificación se puede realizar de manera firmada, durante 60 días calendario contados a partir de la fecha de su expedición.

- 30 10 15 00 : ÁNGULOS
30 10 17 00 : VIGAS
30 10 18 00 : CONDUCTOS
30 10 20 00 : ROJA
30 10 22 00 : PLANCHA
30 10 23 00 : PERFILES
30 10 24 00 : VARILLAS
30 10 28 00 : PILOTAJE
30 10 29 00 : PILARES
30 10 31 00 : RIELES
30 10 32 00 : ENREJADO
30 10 35 00 : ALMA DE PANAL
30 10 36 00 : PRODUCTOS ESTRUCTURALES
30 10 37 00 : TRENZA
30 10 38 00 : FIBRAS Y FILAMENTOS MECÁNICOS
30 10 39 00 : EJES
30 11 15 00 : CONCRETO Y MORTEROS
30 11 16 00 : CEMENTO Y CAL
30 11 17 00 : YESOS
30 11 18 00 : AGREGADOS
30 11 19 00 : ELEMENTOS PARA REFORZAR CONCRETO
30 13 15 00 : BLOQUES
30 13 16 00 : LADRILLOS
30 13 17 00 : AZULEJOS Y BALDOSAS
30 15 15 00 : MATERIAL PARA TEJADOS Y TECHOS
30 15 16 00 : ACCESORIOS PARA TEJADOS
30 15 17 00 : CARALONES DE TEJADO Y ACCESORIOS
30 15 18 00 : MATERIALES PARA REVESTIMIENTO DE PAREDES Y EXTERIOR
30 15 19 00 : MATERIALES Y PRODUCTOS PARA ACABADOS
30 15 20 00 : CERCADO
30 15 21 00 : SUPERFICIE
30 16 15 00 : MATERIALES PARA ACABADOS DE PAREDES
30 16 16 00 : MATERIALES PARA TECHOS
30 16 17 00 : SUELOS
30 16 18 00 : EBAJISTERIA
30 16 19 00 : MOLDEADO Y CARPINTERIA MECÁNICA
30 16 20 00 : MOLDURAS Y CARPINTERIA
30 16 21 00 : LAMINADOS INTERIORES
30 16 22 00 : MOSTRADORES
30 16 23 00 : ACCESORIOS PARA GABINETES
30 16 24 00 : MUROS DIVISORIOS
30 17 16 00 : VENTANAS



CERTIFICADO DE INSCRIPCIÓN Y CLASIFICACIÓN EN EL REGISTRO DE PROPONENTES

Fecha expedición: 20/09/2023 - 09:05:18

Recibo No. S000817667, Valor 62000

CÓDIGO DE VERIFICACIÓN zqFhaVSD2M

Verifique el contenido y confiabilidad de este certificado, ingresando a https://si.contecamaras.co/visa/plantilla/cv.php?empresa=38 y digite el respectivo código, para que visualice la imagen generada al momento de su expedición. La verificación se puede realizar de manera firmada, durante 60 días calendario contados a partir de la fecha de su expedición.

- 30 17 17 00 : PRODUCTOS DE CRISTAL
30 17 18 00 : CLARABOYAS
30 17 19 00 : MARCOS DE VENTANAS
17 20 00 : PUERTAS
17 21 00 : PUERTAS PARA GARAJE Y OPERADORES
30 18 15 00 : PORCELANA SANITARIA
30 18 16 00 : INSTALACIONES RESIDENCIALES NO SANITARIAS
30 23 17 00 : GRIFOS
30 18 18 00 : CABEZAS, CHORROS Y PARTES Y ACCESORIOS DE GRIFOS Y DUCHAS
30 15 15 00 : ESCALERAS Y ANDAMIOS
30 19 16 00 : ESCALERAS Y ACCESORIOS DE ANDAMIAGE
30 19 17 00 : COBERTIZOS Y REMOLQUES DE CONSTRUCCION
30 19 18 00 : EQUIPOS Y MATERIALES PARA CONSTRUCCIONES TEMPORALES Y APOYO AL MANTENIM...
30 26 15 00 : BARRAS DE LATÓN
30 26 16 00 : LÁMINAS DE LATÓN
30 26 17 00 : LINGOTES, BANDAS, PALANQUILLAS Y ALAMBRES DE LATÓN
30 26 18 00 : BARRAS Y LÁMINAS DE MAGNESIO
30 26 19 00 : LINGOTES, BANDAS, PALANQUILLAS Y ALAMBRES DE MAGNESIO
30 26 20 00 : BARRAS Y LÁMINAS DE TITANIO
30 26 21 00 : LINGOTES, BANDAS, PALANQUILLAS Y ALAMBRES DE TITANIO
30 26 22 00 : BARRAS DE COBRE
30 26 23 00 : LÁMINAS DE COBRE
30 26 24 00 : LINGOTES, BANDAS, PALANQUILLAS Y ALAMBRES DE COBRE
30 26 25 00 : BARRAS DE BRONCE
30 26 27 00 : LINGOTES, BANDAS, PALANQUILLAS Y ALAMBRES DE BRONCE
32 14 10 00 : TUBOS ELECTRÓNICOS
32 14 11 00 : PIEZAS Y ACCESORIOS DE TUBOS ELECTRÓNICOS
35 10 16 00 : LÁMPARAS Y BOMBILLAS
35 10 18 00 : COMPONENTES Y ACCESORIOS DE LÁMPARA
39 10 19 00 : BALASTOS DE LÁMPARAS Y TRANSFORMADORES DE LÁMPARAS
39 12 17 00 : FERRETERIA ELÉCTRICA Y SUMINISTROS
39 12 22 00 : TRANSFORMADORES ELÉCTRICOS Y ACCESORIOS
81 10 15 00 : INGENIERIA CIVIL Y ARQUITECTURA
72 11 10 00 : SERVICIOS DE CONSTRUCCIÓN DE UNIDADES UNIFAMILIARES
72 11 11 00 : SERVICIOS DE CONSTRUCCIÓN DE UNIDADES MULTIFAMILIARES
72 14 10 00 : SERVICIOS DE CONSTRUCCIÓN DE AUTOPISTAS Y CARRETERAS
72 14 11 00 : SERVICIOS DE CONSTRUCCIÓN Y REVESTIMIENTO Y PAVIMENTACIÓN DE INFRAEST...
72 15 11 00 : SERVICIOS DE CONSTRUCCIÓN DE PLOMERIA
95 12 17 00 : EDIFICIOS Y ESTRUCTURAS PÚBLICOS
95 12 18 00 : EDIFICIOS Y ESTRUCTURAS UTILITARIOS
95 12 19 00 : EDIFICIOS Y ESTRUCTURAS EDUCACIONALES Y DE ADMINISTRACIÓN
95 12 20 00 : EDIFICIOS Y ESTRUCTURAS HOSPITALARIAS



CERTIFICADO DE INSCRIPCIÓN Y CLASIFICACIÓN EN EL REGISTRO DE PROPONENTES

Fecha expedición: 20/09/2023 - 09:05:18

Recibo No. S000817667, Valor 62000

CÓDIGO DE VERIFICACIÓN zqFhaVSD2M

Verifique el contenido y confiabilidad de este certificado, ingresando a https://si.contecamaras.co/visa/plantilla/cv.php?empresa=38 y digite el respectivo código, para que visualice la imagen generada al momento de su expedición. La verificación se puede realizar de manera firmada, durante 60 días calendario contados a partir de la fecha de su expedición.

*** EXPERIENCIA No. 289 :

NÚMERO CONSECUTIVO DEL CONTRATO: 294
CONTRATO CELEBRADO POR : 1 - EL PROPONENTE
NOMBRE DEL CONTRATISTA : CALING LIMITADA
NOMBRE DEL CONTRATANTE : GOBERNACIÓN DE BOYACA
VALOR CONTRATADO EN SMMLV : 223,95

SG FM CL PR - DESCRIPCIÓN

- 30 15 16 00 : ACCESORIOS PARA TEJADOS
30 16 17 00 : SUELOS
31 16 18 00 : ARANDELAS
95 14 16 00 : EDIFICIOS Y ESTRUCTURAS PREFABRICADOS RESIDENCIALES
95 14 17 00 : EDIFICIOS Y ESTRUCTURAS PREFABRICADOS COMERCIALES E INDUSTRIALES
95 14 18 00 : EDIFICIOS Y ESTRUCTURAS PREFABRICADOS DE EMERGENCIA Y ALIVIO
95 14 19 00 : EDIFICIOS Y ESTRUCTURAS PREFABRICADOS MÉDICOS
85 10 15 00 : CENTROS DE SALUD
85 10 16 00 : PERSONAS DE SOPORTE DE PRESTACIÓN DE SERVICIOS DE SALUD
85 10 17 00 : SERVICIOS DE ADMINISTRACIÓN DE SALUD
95 10 16 00 : LOTES COMERCIALES
95 10 17 00 : LOTES INDUSTRIALES
95 10 18 00 : LOTES DE TERRENOS GUBERNAMENTALES
95 12 15 00 : EDIFICIOS Y ESTRUCTURAS COMERCIALES Y DE ENTRETENIMIENTO
95 12 16 00 : EDIFICIOS Y ESTRUCTURAS DE TRANSPORTE
95 12 17 00 : EDIFICIOS Y ESTRUCTURAS PÚBLICOS
95 12 18 00 : EDIFICIOS Y ESTRUCTURAS UTILITARIOS
83 10 16 00 : SERVICIOS DE PETRÓLEO Y GAS
83 10 18 00 : SERVICIOS ELÉCTRICOS
81 14 15 00 : CONTROL DE CALIDAD
81 14 16 00 : MANEJO DE CADENA DE SUMINISTROS
81 14 17 00 : PLANEACIÓN Y CONTROL DE PRODUCCIÓN
81 14 18 00 : ADMINISTRACIÓN DE INSTALACIONES
30 10 29 00 : PILARES
30 11 16 00 : CEMENTO Y CAL
30 11 17 00 : YESOS
30 11 19 00 : ELEMENTOS PARA REFORZAR CONCRETO
30 13 15 00 : BLOQUES
30 13 16 00 : LADRILLOS
30 13 17 00 : AZULEJOS Y BALDOSAS
43 19 15 00 : DISPOSITIVOS DE COMUNICACION PERSONAL
43 19 16 00 : PARTES O ACCESORIOS DE DISPOSITIVOS DE COMUNICACIÓN PERSONAL
43 20 14 00 : TARJETAS DEL SISTEMA
43 20 15 00 : MÓDULOS O INTERFACES DE PROCESADORES DE TABLERO (BOARD) DEL SISTEMA

267



CERTIFICADO DE INSCRIPCIÓN Y CLASIFICACIÓN EN EL REGISTRO DE PROPONENTES

Fecha expedición: 20/09/2023 - 09:25:18
Recibo No. S000817667, Valor 62000

CÓDIGO DE VERIFICACIÓN zqFtaV50ZM

Verifique el contenido y confiabilidad de este certificado, ingresando a <https://si.comcomarcas.co/valida/planilla/cv.php?tempres=38> y digite el respectivo código, para que visualice la imagen generada al momento de su expedición. La verificación se puede realizar de manera limitada, durante 60 días calendario contados a partir de la fecha de su expedición.

- 43 20 16 00 : COMPONENTES DEL CHASIS
43 20 18 00 : DISPOSITIVOS DE ALMACENAMIENTO
43 20 19 00 : ACCESORIOS DE DISPOSITIVOS DE ALMACENAMIENTO
43 20 20 00 : DISPOSITIVOS DE ALMACENAMIENTO EXTRAIBLES
43 20 21 00 : ACCESORIOS DE DISPOSITIVOS DE ALMACENAMIENTO EXTRAIBLES
43 20 22 00 : SUBCONJUNTOS PARA DISPOSITIVOS ELECTRONICOS
43 21 15 00 : COMPUTADORES
43 21 16 00 : ACCESORIOS DE COMPUTADOR
43 21 17 00 : DISPOSITIVOS INFORMATICOS DE ENTRADA DE DATOS
43 21 18 00 : ACCESORIOS DE DISPOSITIVOS DE ENTRADA DE DATOS DE COMPUTADOR
43 21 19 00 : MONITORES Y PANTALLAS DE COMPUTADOR
43 21 21 00 : IMPRESORAS DE COMPUTADOR
43 21 22 00 : SISTEMAS DE MANEJO DE ALMACENAMIENTO DE DATOS DE COMPUTADOR
43 22 25 00 : EQUIPO DE SEGURIDAD DE RED
43 22 26 00 : EQUIPO DE SERVICIO DE RED
43 22 27 00 : EQUIPO TELEGRAFICO
43 22 28 00 : EQUIPO DE TELEFONIA
43 22 29 00 : ACCESORIOS DE EQUIPO DE TELEFONIA
43 22 30 00 : EQUIPO DE TELETIPO
43 22 31 00 : COMPONENTES Y EQUIPO DE INFRAESTRUCTURA DE REDES MOVILES Y DIGITALES
43 22 32 00 : PLATAFORMAS DE MENSAJERIA POR MOVIL
43 22 33 00 : DISPOSITIVOS Y EQUIPOS PARA INSTALACION DE CONECTIVIDAD DE REDES Y UAT...
43 23 27 00 : SOFTWARE DE APLICACIONES DE RED
43 23 28 00 : SOFTWARE DE ADMINISTRACION DE REDES
43 23 29 00 : SOFTWARE PARA TRABAJO EN REDES
43 23 30 00 : SOFTWARE DE ENTORNO OPERATIVO
43 23 32 00 : SOFTWARE DE SEGURIDAD Y PROTECCION
43 23 34 00 : SOFTWARE DE CONTROLADORES DE DISPOSITIVOS Y UTILIDADES
43 23 35 00 : SOFTWARE DE INTERCAMBIO DE INFORMACION
43 23 36 00 : SOFTWARE DE EQUIPO ELECTRICO
43 23 37 00 : SOFTWARE DE ADMINISTRACION DE SISTEMAS
44 11 19 00 : TABLEROS
95 12 23 00 : EDIFICIOS Y ESTRUCTURAS DE SALUD Y DEPORTIVAS
72 10 15 00 : SERVICIOS DE APOYO PARA LA CONSTRUCCION
72 10 29 00 : SERVICIOS DE MANTENIMIENTO Y REPARACION DE INSTALACIONES
72 14 14 00 : SERVICIOS DE CONSTRUCCION Y REPARACION DE FACILIDADES DE DETENCION
72 10 33 00 : SERVICIOS DE MANTENIMIENTO Y REPARACION DE INFRAESTRUCTURA
72 14 13 00 : SERVICIO DE CONSTRUCCION DE FACILIDADES ATLETICAS Y RECREATIVAS
72 14 11 00 : SERVICIOS DE CONSTRUCCION Y PAVIMENTACION DE INFRAEST...
72 14 15 00 : SERVICIOS DE PREPARACION DE TIERRAS
72 15 15 00 : SERVICIOS DE SISTEMAS ELECTRICOS
72 15 11 00 : SERVICIOS DE CONSTRUCCION DE PLOMERIA



CERTIFICADO DE INSCRIPCIÓN Y CLASIFICACIÓN EN EL REGISTRO DE PROPONENTES

Fecha expedición: 20/09/2023 - 09:25:18
Recibo No. S000817667, Valor 62000

CÓDIGO DE VERIFICACIÓN zqFtaV50ZM

Verifique el contenido y confiabilidad de este certificado, ingresando a <https://si.comcomarcas.co/valida/planilla/cv.php?tempres=38> y digite el respectivo código, para que visualice la imagen generada al momento de su expedición. La verificación se puede realizar de manera limitada, durante 60 días calendario contados a partir de la fecha de su expedición.

- 72 15 19 00 : SERVICIOS DE ALBAÑILERIA Y MAMPOSTERIA
72 15 13 00 : SERVICIOS DE PINTURA E INSTALACION DE PAPEL DE COLGADURA
72 15 20 00 : SERVICIOS DE PAÑETADO Y DRYWALL
72 15 21 00 : SERVICIOS ACUSTICOS Y DE AISLAMIENTO
72 15 23 00 : SERVICIOS DE CARPINTERIA
72 15 24 00 : SERVICIOS DE MONTAJE E INSTALACION DE VENTANAS Y PUERTAS
72 15 25 00 : SERVICIOS DE INSTALACION DE PISOS
72 15 26 00 : SERVICIOS DE TRUCHANO Y PAREDES EXTERNAS Y LAMINAS DE MTRAI.
72 15 29 00 : SERVICIOS DE MONTAJE DE ACERO ESTRUCTURAL
72 15 30 00 : SERVICIOS DE VIDRIOS Y VENTANERIA
72 15 31 00 : SERVICIOS DE CONSTRUCCION DE FACILIDADES ATLETICAS Y RECREATIVAS
72 15 34 00 : SERVICIOS DE APAREAMIENTO Y ANDAMIAJE
72 15 35 00 : SERVICIOS DE LIMPIEZA ESTRUCTURAL EXTERNA
72 15 36 00 : SERVICIOS DE TERMINADO INTERIOR, DOTACION Y REMODELACION
72 15 39 00 : SERVICIO DE PREPARACION DE OBRAS DE CONSTRUCCION
72 15 40 00 : SERVICIOS DE EDIFICIOS ESPECIALIZADOS Y COMERCIOS
72 15 44 00 : SERVICIOS DE MANTENIMIENTO Y FABRICACION DE ACCESORIOS PARA TUBERIAS
72 15 45 00 : SERVICIOS DE MANTENIMIENTO E INSTALACION DE EQUIPO PESADO
73 12 18 00 : SERVICIOS DE INDUSTRIA DE PRODUCTOS DE MINERALES NO METALICOS
72 15 17 00 : SERVICIOS DE INSTALACION DE SISTEMAS DE SEGURIDAD FISICA E INDUSTRIAL
72 15 18 00 : SERVICIOS DE MANTENIMIENTO Y REPARACION DE INSTALACION DE MAQUINAS
73 18 19 00 : SERVICIOS DE SOLDADURA
73 18 11 00 : SERVICIOS DE REVESTIMIENTO
81 10 15 00 : INGENIERIA CIVIL Y ARQUITECTURA
47 13 21 00 : KITS DE LIMPIEZA
49 22 15 00 : ACCESORIOS PARA DEPORTE
30 10 15 00 : ANGULOS
30 10 17 00 : VIGAS
30 10 18 00 : CONDUCTOS
30 10 20 00 : HOJA
30 10 22 00 : PLANCHA
30 10 23 00 : PERFILES
30 10 24 00 : VARILLAS
30 10 31 00 : RIELES
30 10 32 00 : ENREJADO
30 10 36 00 : PRODUCTOS ESTRUCTURALES
30 10 38 00 : FIBRAS Y FILAMENTOS MECANICOS
30 10 39 00 : EJES
30 11 15 00 : CONCRETO Y MORTEROS
30 11 18 00 : AGREGADOS
30 15 15 00 : MATERIAL PARA TEJADOS Y TECHOS
30 15 17 00 : CANALONES DE TEJADO Y ACCESORIOS



CERTIFICADO DE INSCRIPCIÓN Y CLASIFICACIÓN EN EL REGISTRO DE PROPONENTES

Fecha expedición: 20/09/2023 - 09:25:18
Recibo No. S000817667, Valor 62000

CÓDIGO DE VERIFICACIÓN zqFtaV50ZM

Verifique el contenido y confiabilidad de este certificado, ingresando a <https://si.comcomarcas.co/valida/planilla/cv.php?tempres=38> y digite el respectivo código, para que visualice la imagen generada al momento de su expedición. La verificación se puede realizar de manera limitada, durante 60 días calendario contados a partir de la fecha de su expedición.

- 30 15 18 00 : MATERIALES PARA REVESTIMIENTO DE PAREDES Y EXTERIOR
30 15 21 00 : SUPERFICIE
30 17 15 00 : PUERTAS
30 17 16 00 : VENTANAS
30 17 18 00 : CLARABOYAS
30 17 20 00 : PUERTAS
31 16 15 00 : TORNILLOS
31 16 17 00 : TUERCAS
31 16 19 00 : MUELLES
31 16 20 00 : CLAVOS
31 16 21 00 : ANCLAS
31 16 22 00 : REMACHES
31 16 23 00 : FERRETERIA DE MONTAJE
31 16 24 00 : FIJADORES VARIOS
72 12 14 00 : SERVICIOS DE CONSTRUCCION DE EDIFICIOS PUBLICOS ESPECIALIZADOS
95 12 20 00 : EDIFICIOS Y ESTRUCTURAS HOSPITALARIAS
72 15 10 00 : SERVICIOS DE CONSTRUCCION Y MANTENIMIENTO DE CALDERAS Y HORNOS
80 10 16 00 : GERENCIA DE PROYECTOS
83 10 15 00 : SERVICIOS DE ACUEDUCTO Y ALCANTARILLADO
72 15 27 00 : SERVICIOS DE INSTALACION Y REPARACION DE CONCRETO
81 10 16 00 : INGENIERIA MECANICA
81 10 17 00 : INGENIERIA ELECTRICA Y ELECTRONICA
81 10 27 00 : SERVICIOS DE DISEÑO E INGENIERIA DE SISTEMAS INSTRUMENTADOS DE CONTROL
77 10 15 00 : EVALUACION DE IMPACTO AMBIENTAL
95 12 19 00 : EDIFICIOS Y ESTRUCTURAS EDUCACIONALES Y DE ADMINISTRACION
95 13 15 00 : TARIINAS Y GRADERIAS
72 12 10 00 : SERVICIOS DE CONSTRUCCION DE EDIFICIOS INDUSTRIALES Y BODEGAS NUEVAS
72 12 11 00 : SERVICIOS DE CONSTRUCCION DE EDIFICIOS COMERCIALES Y DE OFICINA
72 15 37 00 : SERVICIOS DE INSTALACION, MANTENIMIENTO Y REPARACION DE EQUIPOS Y CON...
23 27 17 00 : ACCESORIOS PARA SOLDAR, SOLDADURA FUERTE Y SOLDADURA DEBIL
30 24 16 00 : COMPONENTES ESTRUCTURALES DE TRIBUNAS, GRADAS Y ESCALERA
30 10 28 00 : PILOTAJE
30 10 35 00 : ALMA DE PANAL
30 10 37 00 : TRENZA

*** EXPERIENCIA No.290 :
NÚMERO CONSECUTIVO DEL CONTRATO:295
CONTRATO CELEBRADO POR :1 - EL PROPONENTE
NOMBRE DEL CONTRATISTA :CALING LIMITADA
NOMBRE DEL CONTRATANTE :MUNICIPIO DE SOMONDOCO
VALOR CONTRATADO EN SMMLV :27,99



CERTIFICADO DE INSCRIPCIÓN Y CLASIFICACIÓN EN EL REGISTRO DE PROPONENTES

Fecha expedición: 20/09/2023 - 09:25:18
Recibo No. S000817667, Valor 62000

CÓDIGO DE VERIFICACIÓN zqFtaV50ZM

Verifique el contenido y confiabilidad de este certificado, ingresando a <https://si.comcomarcas.co/valida/planilla/cv.php?tempres=38> y digite el respectivo código, para que visualice la imagen generada al momento de su expedición. La verificación se puede realizar de manera limitada, durante 60 días calendario contados a partir de la fecha de su expedición.

- SG FM CL PR - DESCRIPCIÓN
72 10 15 00 : SERVICIOS DE APOYO PARA LA CONSTRUCCION
72 10 29 00 : SERVICIOS DE MANTENIMIENTO Y REPARACION DE INSTALACIONES
72 10 33 00 : SERVICIOS DE MANTENIMIENTO Y REPARACION DE INFRAESTRUCTURA
72 12 14 00 : SERVICIOS DE CONSTRUCCION DE EDIFICIOS PUBLICOS ESPECIALIZADOS
72 12 15 00 : SERVICIOS DE CONSTRUCCION DE PLANTAS INDUSTRIALES
72 14 13 00 : SERVICIO DE CONSTRUCCION DE FACILIDADES ATLETICAS Y RECREATIVAS
72 14 11 00 : SERVICIOS DE CONSTRUCCION DE ACTORISTAS Y CARRETERAS
72 14 16 00 : SERVICIOS DE CONSTRUCCION Y REVESTIMIENTO Y PAVIMENTACION DE INFRAEST...
72 14 16 00 : SERVICIOS DE CONSTRUCCION DE SISTEMAS DE TRANSITO MASIVO
77 10 15 00 : EVALUACION DE IMPACTO AMBIENTAL
77 10 16 00 : PLANEACION AMBIENTAL
77 10 17 00 : SERVICIOS DE ASESORIA AMBIENTAL
77 10 18 00 : AUDITORIA AMBIENTAL
77 10 20 00 : SERVICIOS DE REPORTE AMBIENTAL
77 11 15 00 : SERVICIOS DE SEGURIDAD AMBIENTAL
77 11 16 00 : REHABILITACION AMBIENTAL
77 12 15 00 : CONTAMINACION DEL AIRE
77 12 16 00 : CONTAMINACION DEL SUELO
77 12 17 00 : CONTAMINACION DEL AGUA
80 10 15 00 : SERVICIOS DE CONSULTORIA DE NEGOCIOS Y ADMINISTRACION CORPORATIVA
80 10 16 00 : GERENCIA DE PROYECTOS
80 10 17 00 : GERENCIA INDUSTRIAL
80 11 15 00 : DESARROLLO DE RECURSOS HUMANOS
80 11 16 00 : SERVICIOS DE PERSONAL TEMPORAL
80 11 17 00 : RECLUTAMIENTO DE PERSONAL
81 10 15 00 : INGENIERIA CIVIL Y ARQUITECTURA
81 10 16 00 : INGENIERIA MECANICA
81 10 17 00 : INGENIERIA ELECTRICA Y ELECTRONICA
81 10 22 00 : INGENIERIA DE TRANSPORTE
81 11 15 00 : INGENIERIA DE SOFTWARE O HARDWARE
81 12 20 00 : SERVICIOS DE DATOS
81 12 15 00 : ANALISIS ECONOMICO
81 13 15 00 : METODOLOGIA Y ANALISIS
81 14 15 00 : CONTROL DE CALIDAD
81 14 16 00 : MANEJO DE CADENA DE SUMINISTROS
81 14 17 00 : PLANEACION Y CONTROL DE PRODUCCION
81 14 19 00 : SERVICIOS DE INVESTIGACION Y DESARROLLO DE TECNOLOGIA MANUFACTURERA
81 15 15 00 : METEOROLOGIA
81 15 16 00 : CARTOGRAFIA
81 15 17 00 : GEOLOGIA
81 15 18 00 : OCEANOGRAFIA E HIDROLOGIA



CERTIFICADO DE INSCRIPCIÓN Y CLASIFICACIÓN EN EL REGISTRO DE PROPONENTES

Fecha expedición: 20/09/2023 - 09:05:18

Recibo No. S000817667, Valor 62000

CÓDIGO DE VERIFICACIÓN zqFvaVSD2M

Verifique el contenido y confiabilidad de este certificado, ingresando a https://si.comfocemaras.co/visa/plantilla/cv.php?empresa=38 y digite el respectivo código, para que visualice la imagen generada al momento de su expedición. La verificación se puede realizar de manera limitada, durante 60 días calendario contados a partir de la fecha de su expedición.

- 51 15 19 00 : GEOPÍSICA
51 16 15 00 : SERVICIOS DE ADMINISTRACIÓN DE ACCESO
51 16 16 00 : SERVICIOS DE CORREO ELECTRÓNICO Y MENSAJERÍA
51 16 17 00 : SERVICIOS DE TELECOMUNICACIONES
51 16 18 00 : SERVICIOS DE ALQUILER O ARRENDAMIENTO DE EQUIPOS O PLATAFORMAS DE VOZ Y...



CERTIFICADO DE INSCRIPCIÓN Y CLASIFICACIÓN EN EL REGISTRO DE PROPONENTES

Fecha expedición: 20/09/2023 - 09:05:18

Recibo No. S000817667, Valor 62000

CÓDIGO DE VERIFICACIÓN zqFvaVSD2M

Verifique el contenido y confiabilidad de este certificado, ingresando a https://si.comfocemaras.co/visa/plantilla/cv.php?empresa=38 y digite el respectivo código, para que visualice la imagen generada al momento de su expedición. La verificación se puede realizar de manera limitada, durante 60 días calendario contados a partir de la fecha de su expedición.

*** EXPERIENCIA No. 291 :
NÚMERO CONSECUTIVO DEL CONTRATO: 296
CONTRATO CELEBRADO POR : 1 - EL PROPONENTE
NOMBRE DEL CONTRATISTA : CALING LIMITADA
NOMBRE DEL CONTRATANTE : MUNICIPIO DE VILLA DE LEYVA
VALOR CONTRATADO EN SMMLV : 1555,77

- SG FM CL PR - DESCRIPCIÓN
95 10 16 00 : LOTES COMERCIALES
95 10 18 00 : LOTES DE TERRENOS GUBERNAMENTALES
95 12 17 00 : EDIFICIOS Y ESTRUCTURAS PÚBLICOS
95 12 23 00 : EDIFICIOS Y ESTRUCTURAS DE SALUD Y DEPORTIVAS
72 10 29 00 : SERVICIOS DE MANTENIMIENTO Y REPARACIÓN DE INSTALACIONES



CERTIFICADO DE INSCRIPCIÓN Y CLASIFICACIÓN EN EL REGISTRO DE PROPONENTES

Fecha expedición: 20/09/2023 - 09:05:18

Recibo No. S000817667, Valor 62000

CÓDIGO DE VERIFICACIÓN zqFvaVSD2M

Verifique el contenido y confiabilidad de este certificado, ingresando a https://si.comfocemaras.co/visa/plantilla/cv.php?empresa=38 y digite el respectivo código, para que visualice la imagen generada al momento de su expedición. La verificación se puede realizar de manera limitada, durante 60 días calendario contados a partir de la fecha de su expedición.

- 95 12 26 00 : EDIFICIOS Y ESTRUCTURAS RELIGIOSAS
95 12 27 00 : EDIFICIOS Y ESTRUCTURAS DE DEFENSA
95 13 16 00 : EDIFICIOS Y ESTRUCTURAS COMERCIALES E INDUSTRIALES PORTÁTILES
14 18 00 : EDIFICIOS Y ESTRUCTURAS PREFABRICADOS DE EMERGENCIA Y ALIVIO
3 15 00 : PROTECCIÓN DEL TERRENO Y DEL SUELO
13 16 00 : PREPARACIÓN DEL TERRENO Y DEL SUELO
70 13 17 00 : GESTIÓN DEL TERRENO Y DEL SUELO
72 10 31 00 : INSTALACIÓN Y REPARACIÓN DE SERVICIOS DE BANDAS TRANSPORTADORAS
72 12 15 00 : SERVICIOS DE CONSTRUCCIÓN DE PLANTAS INDUSTRIALES
72 14 15 00 : SERVICIOS DE PREPARACIÓN DE TIERRAS
72 14 13 00 : SERVICIO DE CONSTRUCCIÓN DE FACILIDADES ATLÉTICAS Y RECREATIVAS



CERTIFICADO DE INSCRIPCIÓN Y CLASIFICACIÓN EN EL REGISTRO DE PROPONENTES

Fecha expedición: 20/09/2023 - 09:05:18

Recibo No. S000817667, Valor 62000

CÓDIGO DE VERIFICACIÓN zqFvaVSD2M

Verifique el contenido y confiabilidad de este certificado, ingresando a https://si.comfocemaras.co/visa/plantilla/cv.php?empresa=38 y digite el respectivo código, para que visualice la imagen generada al momento de su expedición. La verificación se puede realizar de manera limitada, durante 60 días calendario contados a partir de la fecha de su expedición.

- 90 11 17 00 : RECLUTAMIENTO DE PERSONAL
81 10 16 00 : INGENIERÍA MECÁNICA
81 10 25 00 : SERVICIOS DE PERMISOS
81 10 26 00 : SERVICIOS DE MUESTREO
81 10 27 00 : SERVICIOS DE DISEÑO E INGENIERÍA DE SISTEMAS INSTRUMENTADOS DE CONTROL
81 12 15 00 : ANÁLISIS ECONÓMICO
81 15 16 00 : CARTOGRAFÍA
81 15 17 00 : GEOLOGÍA
81 15 18 00 : OCEANOGRAFÍA E HIDROLOGÍA
81 15 19 00 : GEOPÍSICA
46 18 15 00 : ROPA DE SEGURIDAD
46 18 16 00 : CALZADO DE PROTECCIÓN
46 18 18 00 : PROTECCIÓN Y ACCESORIOS PARA LA VISIÓN
46 18 19 00 : PROTECTORES AUDITIVOS
46 18 20 00 : PROTECCIÓN DE LA RESPIRACIÓN
46 18 21 00 : EQUIPO Y SUMINISTROS ANTIESTÁTICOS
46 18 22 00 : EQUIPO DE APOYO ERGONÓMICO
46 18 23 00 : PROTECCIÓN ANTI CAÍDA Y EQUIPO DE RESCATE
46 18 24 00 : EQUIPO DE LIMPIEZA DE SEGURIDAD Y MATERIALES DE DESCONTAMINACIÓN
46 18 25 00 : ARMAS O DISPOSITIVOS DE SEGURIDAD PERSONAL
30 10 29 00 : PILARES
30 10 31 00 : RIELES
30 10 39 00 : EJES
30 11 15 00 : CONCRETO Y MORTEROS
30 11 16 00 : CEMENTO Y CAL
30 11 18 00 : AGREGADOS
30 11 19 00 : ELEMENTOS PARA REFORZAR CONCRETO
30 12 15 00 : DERIVADOS BITUMINOSOS
36 12 16 00 : ASFALTOS
30 12 18 00 : MATERIALES DE ARQUITECTURA PAISAJÍSTICA
30 13 17 00 : AZULEJOS Y BALDOSAS
30 13 16 00 : LADRILLOS
30 14 15 00 : AISLAMIENTO TÉRMICO
30 14 16 00 : AISLAMIENTO ESPECIAL
30 14 17 00 : CAPAS DE SELLAMIENTO DE AISLAMIENTO
41 10 15 00 : EQUIPO Y SUMINISTROS PARA LA MEZCLA, LA DISPERSIÓN Y LA HOMOGENEIZACIÓN...
41 10 38 00 : EQUIPO Y SUMINISTROS PARA LA MEZCLA Y LA AGITACIÓN POR SACUDIDA O VARI...
41 10 39 00 : CENTRIFUGADORAS DE LABORATORIO Y ACCESORIOS
41 10 42 00 : EQUIPO Y SUMINISTROS DE PURIFICACIÓN DE AGUA PARA LABORATORIO
41 11 15 00 : INSTRUMENTOS DE MEDICIÓN DEL PESO
41 11 16 00 : INSTRUMENTOS DE MEDIDA DE LONGITUD, ESPESOR O DISTANCIA
41 11 17 00 : INSTRUMENTOS Y ACCESORIOS DE VISIÓN Y OBSERVACIÓN



CERTIFICADO DE INSCRIPCIÓN Y CLASIFICACIÓN EN EL REGISTRO DE PROPONENTES

Fecha expedición: 20/09/2023 - 09:05:18
Recibo No. S000817667, Valor 62000

CÓDIGO DE VERIFICACIÓN zqFhaVSD2M

Verifique el contenido y confiabilidad de este certificado, ingresando a <https://si.comercio Exterior.com/verificar/cv.php?empresa=36> y digite el respectivo código, para que visualice la imagen generada al momento de su expedición. La verificación se puede realizar de manera ilimitada, durante 60 días calendario contados a partir de la fecha de su expedición.

- 41 11 18 00 : EQUIPO DE EXAMEN NO DESTRUCTIVO
41 11 19 00 : INSTRUMENTOS INDICADORES Y DE REGISTRO
41 11 21 00 : TRANSDUCTORES
41 11 22 00 : INSTRUMENTOS DE MEDIDA DE TEMPERATURA Y CALOR
41 11 23 00 : INSTRUMENTOS DE MEDICIÓN DE LA HUMEDAD
41 11 24 00 : INSTRUMENTOS DE MEDIDA Y CONTROL DE LA PRESIÓN
41 11 28 00 : EQUIPO E INSTRUMENTOS RELACIONADOS CON EL TRANSPORTE
41 11 41 00 : INSTRUMENTOS SISMOLÓGICOS
41 11 43 00 : INSTRUMENTOS HIDROLÓGICOS
42 12 15 00 : EQUIPO VETERINARIO
42 12 17 00 : MOBILIARIO CLÍNICO VETERINARIO
40 17 15 00 : TUBOS Y TUBERÍAS COMERCIALES
40 18 30 00 : TUBERÍAS DE CAUCHO Y PLÁSTICO
22 10 15 00 : MAQUINARIA PARA TRABAJO DE DESMONTE
22 10 16 00 : EQUIPO DE PAVIMENTACIÓN
22 10 17 00 : COMPONENTES DE EQUIPO PESADO
22 10 18 00 : GRÚAS DE ELEVACIÓN
22 10 20 00 : EQUIPO Y MAQUINARIA DE DEMOLICIÓN DE EDIFICIOS
24 14 15 00 : SUMINISTROS PARA SEGURIDAD Y PROTECCIÓN
24 11 18 00 : TANQUES Y CILINDROS Y SUS ACCESORIOS
25 10 16 00 : VEHÍCULOS DE TRANSPORTE DE PRODUCTOS Y MATERIALES
25 12 17 00 : EQUIPO Y SISTEMAS DE APOYO FERROVIARIO
27 11 15 00 : HERRAMIENTAS DE CORTE Y ENGAZADO Y FUNZONES
27 11 16 00 : HERRAMIENTAS DE PERFILAR
27 11 17 00 : LLAVES INGLÉSAS Y GUÍAS
27 11 18 00 : HERRAMIENTAS DE MEDIDA Y BOCELAJE
27 11 20 00 : HERRAMIENTAS MANUALES DE JARDINERÍA, AGRICULTURA Y FORESTACIÓN
27 11 21 00 : HERRAMIENTAS DE SUJECCIÓN Y FIJACIÓN
27 11 22 00 : HERRAMIENTAS DE ALBAÑILERÍA Y CONCRETO
27 11 23 00 : HERRAMIENTAS DE MARCAR
27 11 24 00 : HERRAMIENTAS DE INSERCIÓN Y AJUSTE
27 11 25 00 : HERRAMIENTAS PARA APALANCAR Y CURVAR
27 11 26 00 : HERRAMIENTAS PARA PRECINTAR
27 11 27 00 : HERRAMIENTAS MECÁNICAS
27 11 28 00 : CONEXIONES DE HERRAMIENTAS Y ACCESORIOS
27 11 29 00 : HERRAMIENTAS DISPENSADORAS
27 11 30 00 : CERILLOS
27 11 31 00 : HERRAMIENTAS DE ARAÑASTE
27 11 32 00 : JUEGOS DE HERRAMIENTAS
27 11 33 00 : HERRAMIENTAS MANUALES DE PRECISIÓN
27 13 15 00 : HERRAMIENTAS NEUMÁTICAS
27 13 17 00 : CILINDROS NEUMÁTICOS Y COMPONENTES



CERTIFICADO DE INSCRIPCIÓN Y CLASIFICACIÓN EN EL REGISTRO DE PROPONENTES

Fecha expedición: 20/09/2023 - 09:05:18
Recibo No. S000817667, Valor 62000

CÓDIGO DE VERIFICACIÓN zqFhaVSD2M

Verifique el contenido y confiabilidad de este certificado, ingresando a <https://si.comercio Exterior.com/verificar/cv.php?empresa=36> y digite el respectivo código, para que visualice la imagen generada al momento de su expedición. La verificación se puede realizar de manera ilimitada, durante 60 días calendario contados a partir de la fecha de su expedición.

- 11 11 18 00 : ARCILLAS
30 17 17 00 : PRODUCTOS DE CRISTAL
31 21 15 00 : PINTURAS Y TAPA POROS
31 21 16 00 : ADITIVOS PARA PINTURAS
31 21 18 00 : DISOLVENTES Y DILUYENTES PARA PINTURAS
31 21 19 00 : APLICADORES DE PINTURA Y ACCESORIOS PARA PINTAR
12 16 25 00 : ROMPEDORES DE EMULSION
11 10 15 00 : MINERALES
92 10 15 00 : SERVICIOS DE POLICÍA
92 10 16 00 : SERVICIOS DE BOMBEROS
92 10 17 00 : SISTEMAS DE CÁRCELES Y PRISIONES
92 10 18 00 : SISTEMAS JUDICIALES
92 10 19 00 : SERVICIOS DE RESCATE
39 11 16 00 : ILUMINACIÓN EXTERIOR Y ARTEFACTOS
78 14 15 00 : SERVICIOS DE ORGANIZACIÓN DE TRANSPORTES
30 12 19 00 : MATERIALES PARA ESTABILIZACIÓN Y REFUERZO DE SUELOS
30 10 36 00 : PRODUCTOS ESTRUCTURALES
24 10 15 00 : CAMIONES INDUSTRIALES
46 16 15 00 : CONTROL DE TRÁFICO
40 17 16 00 : TUBOS Y TUBERÍAS INDUSTRIALES
40 17 17 00 : ADAPTADORES DE TUBOS
40 17 21 00 : CODOOS PARA TUBOS
40 17 24 00 : TAPAS PARA TUBOS
40 17 25 00 : CONECTORES DE TUBOS
40 17 26 00 : ACOPLES DE TUBOS
40 17 28 00 : CODOOS DE TUBOS
41 11 39 00 : EQUIPO PARA MEDICIÓN DE SUELOS
41 11 40 00 : EQUIPO DE MEDIDA DE ROCAS Y ESTRATOS
72 15 29 00 : SERVICIOS DE MONTAJE DE ACERO ESTRUCTURAL
30 10 24 00 : VARILLAS
93 14 20 00 : DESARROLLO URBANO
70 17 18 00 : SERVICIOS DE DRENAJE
93 14 19 00 : DESARROLLO RURAL
30 10 15 00 : ANGULOS
30 10 17 00 : VIGAS
30 10 18 00 : CONDUCTOS
30 16 17 00 : SUELOS
55 12 17 00 : SEÑALIZACIÓN
12 16 49 00 : AGENTES DE IMPERMEABILIZACIÓN
40 10 17 00 : ENFRIAMIENTO
22 10 19 00 : MAQUINARIA Y ACCESORIOS DE CONSTRUCCIÓN DE EDIFICIOS
73 12 16 00 : SERVICIOS DE INDUSTRIA DE PRODUCTOS DE MINERALES NO METÁLICOS



CERTIFICADO DE INSCRIPCIÓN Y CLASIFICACIÓN EN EL REGISTRO DE PROPONENTES

Fecha expedición: 20/09/2023 - 09:05:18
Recibo No. S000817667, Valor 62000

CÓDIGO DE VERIFICACIÓN zqFhaVSD2M

Verifique el contenido y confiabilidad de este certificado, ingresando a <https://si.comercio Exterior.com/verificar/cv.php?empresa=36> y digite el respectivo código, para que visualice la imagen generada al momento de su expedición. La verificación se puede realizar de manera ilimitada, durante 60 días calendario contados a partir de la fecha de su expedición.

- 40 14 16 00 : VÁLVULAS
40 14 17 00 : MATERIAL DE FERRETERÍA Y ACCESORIOS
40 14 19 00 : CONDUCTOS
40 14 20 00 : MANGUERAS
72 15 11 00 : SERVICIOS DE CONSTRUCCIÓN DE PLOMERÍA
72 12 13 00 : SERVICIOS DE CONSTRUCCIÓN DE TALLERES AUTOMÓTRICES Y ESTACIONES DE SER...
72 15 36 00 : SERVICIOS DE TERMINADO INTERIOR, DOTACIÓN Y REMODELACIÓN
27 11 19 00 : HERRAMIENTAS GRUESAS Y DE ACABADO
72 14 10 00 : SERVICIOS DE CONSTRUCCIÓN DE AUTOPISTAS Y CARRETERAS
30 10 22 00 : PLANCHA
30 10 28 00 : PILOTAJE
31 12 17 00 : PIEZAS FUNDIDAS CENTRÍFUGAS MECANIZADAS
31 37 11 00 : LADRILLOS REFRACTARIOS
31 16 34 00 : REDES DE METAL Y ESTRUCTURAS DE CRIBADO

*** EXPERIENCIA No. 292 :

NÚMERO CONSECUTIVO DEL CONTRATO: 297

CONTRATO CELEBRADO POR : 1 - EL PROPONENTE

NOMBRE DEL CONTRATISTA : CALING LIMITADA

NOMBRE DEL CONTRATANTE : MUNICIPIO DE VILLA DE LEYVA

VALOR CONTRATADO EN SMMLV : 1032,68

SG FM CL PR - DESCRIPCIÓN

- 95 10 18 00 : LOTES DE TERRENOS GUBERNAMENTALES
95 11 16 00 : VÍAS DE TRÁFICO ABIERTO
95 11 15 00 : VÍAS DE TRÁFICO LIMITADO
95 12 15 00 : EDIFICIOS Y ESTRUCTURAS COMERCIALES Y DE ENTRETENIMIENTO
95 12 16 00 : EDIFICIOS Y ESTRUCTURAS DE TRANSPORTE
95 12 17 00 : EDIFICIOS Y ESTRUCTURAS PÚBLICOS
95 12 18 00 : EDIFICIOS Y ESTRUCTURAS UTILITARIOS
95 12 19 00 : EDIFICIOS Y ESTRUCTURAS EDUCACIONALES Y DE ADMINISTRACIÓN
95 12 23 00 : EDIFICIOS Y ESTRUCTURAS DE SALUD Y DEPORTIVAS
95 12 25 00 : EDIFICIOS Y ESTRUCTURAS AGRÍCOLAS Y DE CULTIVOS Y PESCA
95 14 15 00 : EDIFICIOS Y ESTRUCTURAS PREFABRICADOS PARA FINCAS
95 14 17 00 : EDIFICIOS Y ESTRUCTURAS PREFABRICADOS COMERCIALES E INDUSTRIALES
70 11 15 00 : PLANTAS Y ÁRBOLES ORNAMENTALES
70 11 17 00 : PARQUES, JARDINES Y HUERTOS
70 11 16 00 : PLANTAS DE FLOR
70 13 15 00 : PROTECCIÓN DEL TERRENO Y DEL SUELO
70 13 16 00 : PREPARACIÓN DEL TERRENO Y DEL SUELO
70 13 17 00 : GESTIÓN DEL TERRENO Y DEL SUELO
70 14 16 00 : PROTECCIÓN DE CULTIVOS



CERTIFICADO DE INSCRIPCIÓN Y CLASIFICACIÓN EN EL REGISTRO DE PROPONENTES

Fecha expedición: 20/09/2023 - 09:05:18
Recibo No. S000817667, Valor 62000

CÓDIGO DE VERIFICACIÓN zqFhaVSD2M

Verifique el contenido y confiabilidad de este certificado, ingresando a <https://si.comercio Exterior.com/verificar/cv.php?empresa=36> y digite el respectivo código, para que visualice la imagen generada al momento de su expedición. La verificación se puede realizar de manera ilimitada, durante 60 días calendario contados a partir de la fecha de su expedición.

- 70 14 17 00 : GESTIÓN DE CULTIVOS
70 14 18 00 : PLANTACIÓN Y CULTIVO DE CULTIVOS
70 14 15 00 : PRODUCCIÓN DE CULTIVOS
70 15 15 00 : GESTIÓN DE CULTIVOS FORESTALES
70 15 16 00 : INDUSTRIA FORESTAL
70 15 17 00 : COSECHA FORESTAL
70 15 18 00 : SERVICIOS DE CONSERVACIÓN FORESTAL
70 15 19 00 : RECURSOS FORESTALES
70 16 17 00 : ECOSISTEMAS
70 17 15 00 : DESARROLLO
70 17 17 00 : RIEGO
70 17 18 00 : SERVICIOS DE DRENAJE
71 12 10 00 : SERVICIOS DE BOMBEO DE CEMENTO
71 12 11 00 : SERVICIOS DE TUBERÍA ADUJADA
71 12 12 00 : SERVICIOS DE EXTRACCIÓN DE MUESTRAS
71 12 13 00 : SERVICIOS DE HERRAMIENTAS BARRENOS HACIA ABAJO
71 12 14 00 : SERVICIOS DE BROCA DE BARRENA DEL CAMPO PETROLIFERO
71 12 15 00 : SERVICIOS DE MEDIDA DE PERFORACIÓN
71 12 19 00 : SERVICIOS DE FLUIDO BARRENO HACIA ABAJO
71 12 20 00 : SERVICIOS DE PERFORACIÓN DE POZO
71 12 25 00 : SERVICIOS DE CONTROL DE GAS O AGUA
71 12 26 00 : SERVICIOS DE TERMINACIÓN DEL POZO
71 12 27 00 : SERVICIOS DE MANTENIMIENTO DEL POZO
71 12 30 00 : SERVICIOS INTEGRADOS
72 10 15 00 : SERVICIOS DE APOYO PARA LA CONSTRUCCIÓN
72 10 29 00 : SERVICIOS DE MANTENIMIENTO Y REPARACIÓN DE INSTALACIONES
72 10 31 00 : INSTALACIÓN Y REPARACIÓN DE SERVICIOS DE BANDAS TRANSPORTADORAS
72 10 32 00 : SERVICIOS DE MANTENIMIENTO Y REPARACIÓN DE INFRAESTRUCTURA
72 14 10 00 : SERVICIOS DE CONSTRUCCIÓN DE AUTOPISTAS Y CARRETERAS
72 14 11 00 : SERVICIOS DE CONSTRUCCIÓN Y PAVIMENTACIÓN DE INFRAEST...
72 14 15 00 : SERVICIOS DE PREPARACIÓN DE TIERRAS
72 15 12 00 : SERVICIOS DE CONSTRUCCIÓN DE HVAC CALEFACCIÓN Y ENFRI...
72 15 13 00 : SERVICIOS DE PINTURA E INSTALACIÓN DE PAPEL DE COLGADURA
72 15 14 00 : SERVICIOS DE CONSTRUCCIÓN DE RECUBRIMIENTOS DE MUROS
72 15 15 00 : SERVICIOS DE SISTEMAS ELÉCTRICOS
72 15 17 00 : SERVICIOS DE INSTALACIÓN DE SISTEMAS DE SEGURIDAD FÍSICA E INDUSTRIAL
72 15 19 00 : SERVICIOS DE ALBAÑILERÍA Y MAESTRÍA
72 15 20 00 : SERVICIOS DE PANEADO Y DRYWALL
72 15 21 00 : SERVICIOS ACÚSTICOS Y DE AISLAMIENTO
72 15 22 00 : SERVICIOS DE BALDOSAS TERRAZO Y MÁRMOL Y MOSAICOS
72 15 24 00 : SERVICIOS DE MONTAJE E INSTALACIÓN DE VENTANAS Y PUERTAS
72 15 25 00 : SERVICIOS DE INSTALACIÓN DE PISOS



CERTIFICADO DE INSCRIPCIÓN Y CLASIFICACIÓN EN EL REGISTRO DE PROPONENTES

Fecha expedición: 20/09/2023 - 09:05:19
Recibo No. S000817667, Valor 62000

CÓDIGO DE VERIFICACIÓN zqFhsVSD2M

Verifique el contenido y confiabilidad de este certificado, ingresando a https://si.contecmaras.co/visa/plantilla/cv.php?empresa=38 y digite el respectivo código, para que visualice la imagen generada al momento de su expedición. La verificación se puede realizar de manera limitada, durante 60 días calendario contados a partir de la fecha de su expedición.

- 72 15 26 00 : SERVICIOS DE TECHADO Y PAREDES EXTERNAS Y LÁMINAS DE METAL
72 15 27 00 : SERVICIOS DE INSTALACIÓN Y REPARACIÓN DE CONCRETO
72 15 28 00 : SERVICIOS DE PERFORACIÓN DE POZOS DE AGUA
72 15 29 00 : SERVICIOS DE MONTAJE DE ACERO ESTRUCTURAL
72 15 30 00 : SERVICIOS DE VIDRIOS Y VENTANERÍA
72 15 32 00 : SERVICIOS DE RECUBRIMIENTO, IMPERMEABILIZACIÓN PROTECCIÓN CONTRA CLIM...
72 15 34 00 : SERVICIOS DE APAREJAMIENTO Y ANDAMIAJE
72 15 35 00 : SERVICIOS DE LIMPIEZA EXTRINSECA, EXTERNA
72 15 39 00 : SERVICIO DE PREPARACIÓN DE OBRAS DE CONSTRUCCIÓN
72 15 40 00 : SERVICIOS DE EDIFICIOS ESPECIALIZADOS Y COMERCIOS
72 15 41 00 : SERVICIOS DE MANTENIMIENTO Y REPARACIÓN DE EQUIPO DE SISTEMAS DE DISTR...
72 15 44 00 : SERVICIOS DE MANTENIMIENTO Y FABRICACIÓN DE ACCESORIOS PARA TUBERÍAS
77 10 15 00 : EVALUACIÓN DE IMPACTO AMBIENTAL
77 10 16 00 : PLANEACIÓN AMBIENTAL
77 10 17 00 : SERVICIOS DE ASesoría AMBIENTAL
77 10 20 00 : SERVICIOS DE REPORTE AMBIENTAL
77 11 15 00 : SERVICIOS DE SEGURIDAD AMBIENTAL
77 11 16 00 : REHABILITACIÓN AMBIENTAL
77 12 16 00 : CONTAMINACIÓN DEL SUELO
77 12 17 00 : CONTAMINACIÓN DEL AGUA
80 10 15 00 : SERVICIOS DE CONSULTORÍA DE NEGOCIOS Y ADMINISTRACIÓN CORPORATIVA
80 10 16 00 : GERENCIA DE PROYECTOS
81 10 15 00 : INGENIERÍA CIVIL Y ARQUITECTURA
81 10 16 00 : INGENIERÍA MECÁNICA
81 10 17 00 : INGENIERÍA ELÉCTRICA Y ELECTRÓNICA
81 10 22 00 : INGENIERÍA DE TRANSPORTE
81 10 27 00 : SERVICIOS DE DISEÑO E INGENIERÍA DE SISTEMAS INSTRUMENTADOS DE CONTROL
81 12 15 00 : ANÁLISIS ECONÓMICO
81 13 15 00 : METODOLOGÍA Y ANÁLISIS
81 14 15 00 : CONTROL DE CALIDAD
81 14 16 00 : MANEJO DE CADENA DE SUMINISTROS
81 14 18 00 : ADMINISTRACIÓN DE INSTALACIONES
81 15 15 00 : METEOROLOGÍA
81 15 16 00 : CARTOGRAFÍA
81 15 17 00 : GEOLOGÍA
81 15 19 00 : GEOFÍSICA
82 12 15 00 : IMPRESIÓN
82 12 17 00 : FOTOCOPIADO
83 10 15 00 : SERVICIOS DE ACUEDUCTO Y ALCANTARILLADO
49 20 16 00 : EQUIPO DE ENTRENAMIENTO DE PESAS Y RESISTENCIA
49 17 15 00 : EQUIPOS DE GIMNASIA
49 20 15 00 : EQUIPO DE ENTRENAMIENTO PARA AERÓBICOS



CERTIFICADO DE INSCRIPCIÓN Y CLASIFICACIÓN EN EL REGISTRO DE PROPONENTES

Fecha expedición: 20/09/2023 - 09:05:19
Recibo No. S000817667, Valor 62000

CÓDIGO DE VERIFICACIÓN zqFhsVSD2M

Verifique el contenido y confiabilidad de este certificado, ingresando a https://si.contecmaras.co/visa/plantilla/cv.php?empresa=38 y digite el respectivo código, para que visualice la imagen generada al momento de su expedición. La verificación se puede realizar de manera limitada, durante 60 días calendario contados a partir de la fecha de su expedición.

- 72 15 31 00 : SERVICIOS DE CONSTRUCCIÓN DE FACILIDADES ATLÉTICAS Y RECREATIVAS
72 14 13 00 : SERVICIO DE CONSTRUCCIÓN DE FACILIDADES ATLÉTICAS Y RECREATIVAS
30 11 16 00 : CEMENTO Y CAL
49 22 15 00 : ACCESORIOS PARA DEPORTE
49 24 15 00 : EQUIPO DE PARQUES INFANTILES

*** EXPERIENCIA No. 293 :
NÚMERO CONSECUTIVO DEL CONTRATO: 298
CONTRATO CELEBRADO POR : 3 - CONSORCIO O UNIÓN TEMPORAL
NOMBRE DEL CONTRATISTA : CONSORCIO CIVICAL 2
NOMBRE DEL CONTRATANTE : MUNICIPIO DE CHIVOR
VALOR CONTRATADO EN SMLMV : 1114,14
PORCENTAJE DE PARTICIPACIÓN EN EL VALOR EJECUTADO EN CASO DE CONSORCIOS Y UNIONES TEMPORALES: 70%

- SG FM CL PR - DESCRIPCIÓN
30 15 16 00 : ACCESORIOS PARA TEJADOS
30 15 17 00 : SUELOS
31 16 18 00 : ARANDELAS
95 14 16 00 : EDIFICIOS Y ESTRUCTURAS PREFABRICADOS RESIDENCIALES
95 14 17 00 : EDIFICIOS Y ESTRUCTURAS PREFABRICADOS COMERCIALES E INDUSTRIALES
95 14 18 00 : EDIFICIOS Y ESTRUCTURAS PREFABRICADOS DE EMERGENCIA Y ALIVIO
95 14 19 00 : EDIFICIOS Y ESTRUCTURAS PREFABRICADOS MÉDICOS
85 10 15 00 : CENTROS DE SALUD
85 10 16 00 : PERSONAS DE SOPORTE DE PRESTACIÓN DE SERVICIOS DE SALUD
85 10 17 00 : SERVICIOS DE ADMINISTRACIÓN DE SALUD
95 10 16 00 : LOTES COMERCIALES
95 10 17 00 : LOTES INDUSTRIALES
95 10 18 00 : LOTES DE TERRENOS GUBERNAMENTALES
95 12 15 00 : EDIFICIOS Y ESTRUCTURAS COMERCIALES Y DE ENTRETENIMIENTO
95 12 16 00 : EDIFICIOS Y ESTRUCTURAS DE TRANSPORTE
95 12 17 00 : EDIFICIOS Y ESTRUCTURAS PÚBLICOS
95 12 18 00 : EDIFICIOS Y ESTRUCTURAS UTILITARIOS
83 10 16 00 : SERVICIOS DE PETRÓLEO Y GAS
83 10 18 00 : SERVICIOS ELÉCTRICOS
81 14 15 00 : CONTROL DE CALIDAD
81 14 16 00 : MANEJO DE CADENA DE SUMINISTROS
81 14 17 00 : PLANEACIÓN Y CONTROL DE PRODUCCIÓN
81 14 18 00 : ADMINISTRACIÓN DE INSTALACIONES
30 10 29 00 : PILARES
30 11 16 00 : CEMENTO Y CAL
30 11 17 00 : YESOS



CERTIFICADO DE INSCRIPCIÓN Y CLASIFICACIÓN EN EL REGISTRO DE PROPONENTES

Fecha expedición: 20/09/2023 - 09:05:19
Recibo No. S000817667, Valor 62000

CÓDIGO DE VERIFICACIÓN zqFhsVSD2M

Verifique el contenido y confiabilidad de este certificado, ingresando a https://si.contecmaras.co/visa/plantilla/cv.php?empresa=38 y digite el respectivo código, para que visualice la imagen generada al momento de su expedición. La verificación se puede realizar de manera limitada, durante 60 días calendario contados a partir de la fecha de su expedición.

- 30 11 19 00 : ELEMENTOS PARA REFORZAR CONCRETO
30 13 15 00 : BLOQUES
30 13 16 00 : LADRILLOS
31 17 00 : AZULEJOS Y BALDOSAS
31 15 00 : DISPOSITIVOS DE COMUNICACIÓN PERSONAL
49 19 16 00 : PARTES O ACCESORIOS DE DISPOSITIVOS DE COMUNICACIÓN PERSONAL
43 20 14 00 : TARJETAS DEL SISTEMA
43 20 15 00 : MÓDULOS O INTERFASES DE PROCESADORES DE TABLERO (BOARD) DEL SISTEMA
43 20 16 00 : COMPONENTES DEL CHASIS
43 20 18 00 : DISPOSITIVOS DE ALMACENAMIENTO
43 20 19 00 : ACCESORIOS DE DISPOSITIVOS DE ALMACENAMIENTO
43 20 20 00 : DISPOSITIVOS DE ALMACENAMIENTO EXTRAÍBLES
43 20 21 00 : ACCESORIOS DE DISPOSITIVOS DE ALMACENAMIENTO EXTRAÍBLES
43 20 22 00 : SUBCONJUNTOS PARA DISPOSITIVOS ELECTRÓNICOS
43 21 15 00 : COMPUTADORES
43 21 16 00 : ACCESORIOS DE COMPUTADOR
43 21 17 00 : DISPOSITIVOS INFORMÁTICOS DE ENTRADA DE DATOS
43 21 18 00 : ACCESORIOS DE DISPOSITIVOS DE ENTRADA DE DATOS DE COMPUTADOR
43 21 19 00 : MONITORES Y PANTALLAS DE COMPUTADOR
43 21 21 00 : IMPRESORAS DE COMPUTADOR
43 21 22 00 : SISTEMAS DE MANEJO DE ALMACENAMIENTO DE DATOS DE COMPUTADOR
43 22 25 00 : EQUIPO DE SEGURIDAD DE RED
43 22 26 00 : EQUIPO DE SERVICIO DE RED
43 22 27 00 : EQUIPO TELEGRÁFICO
43 22 28 00 : EQUIPO DE TELEFONÍA
43 22 29 00 : ACCESORIOS DE EQUIPO DE TELEFONÍA
43 22 30 00 : EQUIPO DE TELETIPO
43 22 31 00 : COMPONENTES Y EQUIPO DE INFRAESTRUCTURA DE REDES MÓVILES Y DIGITALES
43 22 32 00 : PLATAFORMAS DE MENSAJERÍA POR MÓVIL
43 22 33 00 : DISPOSITIVOS Y EQUIPOS PARA INSTALACIÓN DE CONECTIVIDAD DE REDES Y DAT...
43 23 27 00 : SOFTWARE DE APLICACIONES DE RED
43 23 28 00 : SOFTWARE DE ADMINISTRACIÓN DE REDES
43 23 29 00 : SOFTWARE PARA TRABAJO EN REDES
43 23 30 00 : SOFTWARE DE ENTORNO OPERATIVO
43 23 32 00 : SOFTWARE DE SEGURIDAD Y PROTECCIÓN
43 23 34 00 : SOFTWARE DE CONTROLADORES DE DISPOSITIVOS Y UTILIDADES
43 23 35 00 : SOFTWARE DE INTERCAMBIO DE INFORMACIÓN
43 23 36 00 : SOFTWARE DE EQUIPO ELÉCTRICO
43 23 37 00 : SOFTWARE DE ADMINISTRACIÓN DE SISTEMAS
44 11 19 00 : TABLEROS
95 12 23 00 : EDIFICIOS Y ESTRUCTURAS DE SALUD Y DEPORTIVAS
72 10 15 00 : SERVICIOS DE APOYO PARA LA CONSTRUCCIÓN



CERTIFICADO DE INSCRIPCIÓN Y CLASIFICACIÓN EN EL REGISTRO DE PROPONENTES

Fecha expedición: 20/09/2023 - 09:05:19
Recibo No. S000817667, Valor 62000

CÓDIGO DE VERIFICACIÓN zqFhsVSD2M

Verifique el contenido y confiabilidad de este certificado, ingresando a https://si.contecmaras.co/visa/plantilla/cv.php?empresa=38 y digite el respectivo código, para que visualice la imagen generada al momento de su expedición. La verificación se puede realizar de manera limitada, durante 60 días calendario contados a partir de la fecha de su expedición.

- 72 10 29 00 : SERVICIOS DE MANTENIMIENTO Y REPARACIÓN DE INSTALACIONES
72 14 14 00 : SERVICIOS DE CONSTRUCCIÓN Y REPARACIÓN DE FACILIDADES DE DETENCIÓN
72 10 33 00 : SERVICIOS DE MANTENIMIENTO Y REPARACIÓN DE INFRAESTRUCTURA
72 14 13 00 : SERVICIO DE CONSTRUCCIÓN DE FACILIDADES ATLÉTICAS Y RECREATIVAS
72 14 12 00 : SERVICIOS DE CONSTRUCCIÓN Y REVESTIMIENTO Y PAVIMENTACIÓN DE INFRAEST...
72 14 15 00 : SERVICIOS DE PREPARACIÓN DE TIERRAS
72 15 15 00 : SERVICIOS DE SISTEMAS ELÉCTRICOS
72 15 11 00 : SERVICIOS DE CONSTRUCCIÓN DE PLOMERÍA
72 15 19 00 : SERVICIOS DE ALBAÑILERÍA Y MAESTRÍA
72 15 13 00 : SERVICIOS DE FINITRA Y INSTALACIÓN DE PAPEL DE COLGADURA
72 15 20 00 : SERVICIOS DE PASEADO Y DRYWALL
72 15 21 00 : SERVICIOS ACÚSTICOS Y DE AISLAMIENTO
72 15 23 00 : SERVICIOS DE CARPINTERÍA
72 15 24 00 : SERVICIOS DE MONTAJE E INSTALACIÓN DE VENTANAS Y PUERTAS
72 15 25 00 : SERVICIOS DE INSTALACIÓN DE FIOS
72 15 26 00 : SERVICIOS DE TECHADO Y PAREDES EXTERNAS Y LÁMINAS DE METAL
72 15 29 00 : SERVICIOS DE MONTAJE DE ACERO ESTRUCTURAL
72 15 30 00 : SERVICIOS DE VIDRIOS Y VENTANERÍA
72 15 31 00 : SERVICIOS DE CONSTRUCCIÓN DE FACILIDADES ATLÉTICAS Y RECREATIVAS
72 15 34 00 : SERVICIOS DE APAREJAMIENTO Y ANDAMIAJE
72 15 35 00 : SERVICIOS DE LIMPIEZA ESTRUCTURAL EXTERNA
72 15 36 00 : SERVICIOS DE TERMINADO INTERIOR, DOTACIÓN Y REMODELACIÓN
72 15 39 00 : SERVICIO DE PREPARACIÓN DE OBRAS DE CONSTRUCCIÓN
72 15 40 00 : SERVICIOS DE EDIFICIOS ESPECIALIZADOS Y COMERCIOS
72 15 44 00 : SERVICIOS DE MANTENIMIENTO Y FABRICACIÓN DE ACCESORIOS PARA TUBERÍAS
72 15 45 00 : SERVICIOS DE MANTENIMIENTO E INSTALACIÓN DE EQUIPO PESADO
73 12 18 00 : SERVICIOS DE INDUSTRIA DE PRODUCTOS DE MINERALES NO METÁLICOS
72 15 17 00 : SERVICIOS DE INSTALACIÓN DE SISTEMAS DE SEGURIDAD FÍSICA E INDUSTRIAL
72 15 18 00 : SERVICIOS DE MANTENIMIENTO Y REPARACIÓN DE INSTALACIONES DE MÁQUINAS
73 18 19 00 : SERVICIOS DE SOLDADURA
73 18 11 00 : SERVICIOS DE REVESTIMIENTO
81 10 15 00 : INGENIERÍA CIVIL Y ARQUITECTURA
47 13 21 00 : KITS DE LIMPIEZA
49 22 15 00 : ACCESORIOS PARA DEPORTE
30 10 15 00 : ANGULOS
30 10 17 00 : VIGAS
30 10 18 00 : CONDUCTOS
30 10 20 00 : HOJA
30 10 22 00 : PLANCHA
30 10 23 00 : PERFILES
30 10 24 00 : VARILLAS
30 10 31 00 : RIELES



CERTIFICADO DE INSCRIPCIÓN Y CLASIFICACIÓN EN EL REGISTRO DE PROPONENTES

Fecha expedición: 20/08/2023 - 09:05:19
Recibo No. S000817667, Valor 62000

CÓDIGO DE VERIFICACIÓN zqFhaVSD2M

Verifique el contenido y confiabilidad de este certificado, ingresando a https://ul.comerciamas.co/verifica/planilla/cv.php?empresa=38 y digite el respectivo código, para que visualice la imagen generada al momento de su expedición. La verificación se puede realizar de manera limitada, durante 60 días calendario contados a partir de la fecha de su expedición.

- 30 10 32 00 : ENREJADO
30 10 36 00 : PRODUCTOS ESTRUCTURALES
30 10 38 00 : FIBRAS Y FILAMENTOS MECÁNICOS
30 10 39 00 : EJES
30 11 15 00 : CONCRETO Y MORTEROS
30 11 18 00 : AGREGADOS
30 15 15 00 : MATERIAL PARA TEJADOS Y TECHOS
30 15 17 00 : CANALONES DE TEJADO Y ACCESORIOS
30 15 18 00 : MATERIALES PARA REVESTIMIENTO DE PAREDES Y EXTERIOR
30 15 21 00 : SUPERFICIE
30 17 15 00 : PUERTAS
30 17 16 00 : VENTANAS
30 17 18 00 : CLARABOYAS
30 17 20 00 : PUERTAS
31 16 15 00 : TORNILLOS
31 16 17 00 : TUERCAS
31 16 19 00 : MUELLES
31 16 20 00 : CLAVOS
31 16 21 00 : ANCLAS
31 16 22 00 : REMACHES
31 16 23 00 : FERRETERIA DE MONTAJE
31 16 24 00 : FIJADORES VARIOS
72 12 14 00 : SERVICIOS DE CONSTRUCCIÓN DE EDIFICIOS PÚBLICOS ESPECIALIZADOS
95 12 20 00 : EDIFICIOS Y ESTRUCTURAS HOSPITALARIAS
72 15 10 00 : SERVICIOS DE CONSTRUCCIÓN Y MANTENIMIENTO DE CALDERAS Y HORNOS
80 10 16 00 : GERENCIA DE PROYECTOS
83 10 15 00 : SERVICIOS DE ACUEDUCTO Y ALCANTARILLADO
72 15 27 00 : SERVICIOS DE INSTALACIÓN Y REPARACIÓN DE CONCRETO
81 10 16 00 : INGENIERIA MECANICA
81 10 17 00 : INGENIERIA ELÉCTRICA Y ELECTRÓNICA
81 10 27 00 : SERVICIOS DE DISEÑO E INGENIERIA DE SISTEMAS INSTRUMENTADOS DE CONTROL
77 10 15 00 : EVALUACIÓN DE IMPACTO AMBIENTAL
95 12 19 00 : EDIFICIOS Y ESTRUCTURAS EDUCACIONALES Y DE ADMINISTRACIÓN
95 13 15 00 : TARIMAS Y GRADERÍAS
72 12 10 00 : SERVICIOS DE CONSTRUCCIÓN DE EDIFICIOS INDUSTRIALES Y BODEGAS NUEVAS
72 12 11 00 : SERVICIOS DE CONSTRUCCIÓN DE EDIFICIOS COMERCIALES Y DE OFICINA
72 15 37 00 : SERVICIOS DE INSTALACIÓN, MANTENIMIENTO Y REPARACIÓN DE EQUIPOS Y CON...
23 27 17 00 : ACCESORIOS PARA SOLDAR, SOLDADURA FUERTE Y SOLDADURA DÉBIL
30 24 16 00 : COMPONENTES ESTRUCTURALES DE TRIBUNAS, GRADAS Y ESCALERA
30 10 28 00 : PILOTAJE
30 10 35 00 : ALMA DE PANAL
30 10 37 00 : TRENZA



CERTIFICADO DE INSCRIPCIÓN Y CLASIFICACIÓN EN EL REGISTRO DE PROPONENTES

Fecha expedición: 20/08/2023 - 09:05:19
Recibo No. S000817667, Valor 62000

CÓDIGO DE VERIFICACIÓN zqFhaVSD2M

Verifique el contenido y confiabilidad de este certificado, ingresando a https://ul.comerciamas.co/verifica/planilla/cv.php?empresa=38 y digite el respectivo código, para que visualice la imagen generada al momento de su expedición. La verificación se puede realizar de manera limitada, durante 60 días calendario contados a partir de la fecha de su expedición.

- 72 15 14 00 : SERVICIOS DE CONSTRUCCIÓN DE RECUBRIMIENTOS DE MUROS
77 10 16 00 : PLANEACIÓN AMBIENTAL
77 10 17 00 : SERVICIOS DE ASESORIA AMBIENTAL
77 10 18 00 : AUDITORIA AMBIENTAL
30 16 16 00 : MATERIALES PARA TECHOS
31 36 11 00 : CONJUNTOS DE PLACA LIGADOS
*** EXPERIENCIA No. 294 :
NÚMERO CONSECUTIVO DEL CONTRATO: 299
CONTRATO CELEBRADO POR : 3 - CONSORCIO O UNIÓN TEMPORAL
NOMBRE DEL CONTRATISTA : CONSORCIO CIVICAL 2
NOMBRE DEL CONTRATANTE : AES CHIVOR & CIA S.C.A E.S.P
VALOR CONTRATADO EN DOLAR : 2976,85
PORCENTAJE DE PARTICIPACIÓN EN EL VALOR EJECUTADO EN CASO DE CONSORCIOS Y UNIONES TEMPORALES: 30%
SG EM CI PR - DESCRIPCIÓN
95 12 23 00 : EDIFICIOS Y ESTRUCTURAS DE SALUD Y DEPORTIVAS
72 10 15 00 : SERVICIOS DE APOYO PARA LA CONSTRUCCIÓN
72 14 14 00 : SERVICIOS DE MANTENIMIENTO Y REPARACIÓN DE INSTALACIONES
72 10 33 00 : SERVICIOS DE CONSTRUCCIÓN Y REPARACIÓN DE INFRAESTRUCTURA
72 14 13 00 : SERVICIO DE CONSTRUCCIÓN DE FACILIDADES ATLÉTICAS Y RECREATIVAS
72 14 11 00 : SERVICIOS DE CONSTRUCCIÓN Y REVESTIMIENTO Y PAVIMENTACIÓN DE INFRAEST...
72 14 15 00 : SERVICIOS DE PREPARACIÓN DE TIERRAS
72 15 15 00 : SERVICIOS DE SISTEMAS ELÉCTRICOS
72 15 11 00 : SERVICIOS DE CONSTRUCCIÓN DE PLOMERÍA
72 15 19 00 : SERVICIOS DE ALBRILERÍA Y MAQUINERÍA
72 15 13 00 : SERVICIOS DE PINTURA E INSTALACIÓN DE PAPEL DE COLGADURA
72 15 20 00 : SERVICIOS DE PAREDAO Y DRUMWALL
72 15 21 00 : SERVICIOS ACÓSTICOS Y DE AISLAMIENTO
72 15 23 00 : SERVICIOS DE CARPINTERÍA
72 15 24 00 : SERVICIOS DE MONTAJE E INSTALACIÓN DE VENTANAS Y PUERTAS
72 15 25 00 : SERVICIOS DE INSTALACIÓN DE PISOS
72 15 26 00 : SERVICIOS DE TECHADO Y PAREDES EXTERNAS Y LÁMINAS DE METAL
72 15 29 00 : SERVICIOS DE MONTAJE DE ACERO ESTRUCTURAL
72 15 30 00 : SERVICIOS DE VIDRIOS Y VENTANERÍA
72 15 31 00 : SERVICIOS DE CONSTRUCCIÓN DE FACILIDADES ATLÉTICAS Y RECREATIVAS
72 15 34 00 : SERVICIOS DE APAREJAMIENTO Y ANDAMIAGE
72 15 35 00 : SERVICIOS DE LIMPIEZA ESTRUCTURAL EXTERNA
72 15 27 00 : SERVICIOS DE INSTALACIÓN Y REPARACIÓN DE CONCRETO
72 15 36 00 : SERVICIOS DE TERMINADO INTERIOR, DOTACIÓN Y REMODELACIÓN



CERTIFICADO DE INSCRIPCIÓN Y CLASIFICACIÓN EN EL REGISTRO DE PROPONENTES

Fecha expedición: 20/08/2023 - 09:05:19
Recibo No. S000817667, Valor 62000

CÓDIGO DE VERIFICACIÓN zqFhaVSD2M

Verifique el contenido y confiabilidad de este certificado, ingresando a https://ul.comerciamas.co/verifica/planilla/cv.php?empresa=38 y digite el respectivo código, para que visualice la imagen generada al momento de su expedición. La verificación se puede realizar de manera limitada, durante 60 días calendario contados a partir de la fecha de su expedición.

- 72 15 39 00 : SERVICIO DE PREPARACIÓN DE OBRAS DE CONSTRUCCIÓN
72 15 40 00 : SERVICIOS DE EDIFICIOS ESPECIALIZADOS Y COMERCIOS
72 15 44 00 : SERVICIOS DE MANTENIMIENTO Y FABRICACIÓN DE ACCESORIOS PARA TUBERÍAS
72 15 45 00 : SERVICIOS DE MANTENIMIENTO E INSTALACIÓN DE EQUIPO PESADO
72 12 18 00 : SERVICIOS DE INDUSTRIA DE PRODUCTOS DE MINERALES NO METÁLICOS
72 15 17 00 : SERVICIOS DE INSTALACIÓN DE SISTEMAS DE SEGURIDAD FÍSICA E INDUSTRIAL
72 15 18 00 : SERVICIOS DE MANTENIMIENTO Y REPARACIÓN DE INSTALACIÓN DE MAQUINAS
73 18 19 00 : SERVICIOS DE SOLDADURA
73 18 11 00 : SERVICIOS DE REVESTIMIENTO
81 10 15 00 : INGENIERIA CIVIL Y ARQUITECTURA
47 13 21 00 : KITS DE LIMPIEZA
30 10 31 00 : RIELES
30 10 32 00 : ENREJADO
30 10 36 00 : PRODUCTOS ESTRUCTURALES
30 10 38 00 : FIBRAS Y FILAMENTOS MECÁNICOS
30 10 39 00 : EJES
30 11 15 00 : CONCRETO Y MORTEROS
30 11 18 00 : AGREGADOS
30 11 19 00 : ELEMENTOS PARA REFORZAR CONCRETO
30 13 15 00 : BLOQUES
30 13 16 00 : LADRILLOS
30 15 15 00 : MATERIAL PARA TEJADOS Y TECHOS
30 15 16 00 : ACCESORIOS PARA TEJADOS
30 15 17 00 : CANALONES DE TEJADO Y ACCESORIOS
30 15 18 00 : MATERIALES PARA REVESTIMIENTO DE PAREDES Y EXTERIOR
30 15 21 00 : SUPERFICIE
30 17 15 00 : PUERTAS
30 17 16 00 : VENTANAS
30 17 18 00 : CLARABOYAS
30 17 20 00 : PUERTAS
31 16 15 00 : TORNILLOS
30 16 17 00 : SUELOS
31 16 18 00 : ARANDELAS
31 16 19 00 : MUELLES
31 16 20 00 : CLAVOS
31 16 21 00 : ANCLAS
31 16 22 00 : REMACHES
31 16 23 00 : FERRETERIA DE MONTAJE
31 16 24 00 : FIJADORES VARIOS
72 12 14 00 : SERVICIOS DE CONSTRUCCIÓN DE EDIFICIOS PÚBLICOS ESPECIALIZADOS
95 12 17 00 : EDIFICIOS Y ESTRUCTURAS PÚBLICOS
95 12 20 00 : EDIFICIOS Y ESTRUCTURAS HOSPITALARIAS



CERTIFICADO DE INSCRIPCIÓN Y CLASIFICACIÓN EN EL REGISTRO DE PROPONENTES

Fecha expedición: 20/08/2023 - 09:05:19
Recibo No. S000817667, Valor 62000

CÓDIGO DE VERIFICACIÓN zqFhaVSD2M

Verifique el contenido y confiabilidad de este certificado, ingresando a https://ul.comerciamas.co/verifica/planilla/cv.php?empresa=38 y digite el respectivo código, para que visualice la imagen generada al momento de su expedición. La verificación se puede realizar de manera limitada, durante 60 días calendario contados a partir de la fecha de su expedición.

- 72 15 10 00 : SERVICIOS DE CONSTRUCCIÓN Y MANTENIMIENTO DE CALDERAS Y HORNOS
80 10 16 00 : GERENCIA DE PROYECTOS
83 10 15 00 : SERVICIOS DE ACUEDUCTO Y ALCANTARILLADO
95 12 15 00 : EDIFICIOS Y ESTRUCTURAS COMERCIALES Y DE ENTRETENIMIENTO
81 10 16 00 : INGENIERIA MECANICA
81 10 17 00 : INGENIERIA ELÉCTRICA Y ELECTRÓNICA
81 10 27 00 : SERVICIOS DE DISEÑO E INGENIERIA DE SISTEMAS INSTRUMENTADOS DE CONTROL
77 10 15 00 : EVALUACIÓN DE IMPACTO AMBIENTAL
95 12 18 00 : EDIFICIOS Y ESTRUCTURAS UTILITARIOS
95 12 19 00 : EDIFICIOS Y ESTRUCTURAS EDUCACIONALES Y DE ADMINISTRACIÓN
95 13 15 00 : TARIMAS Y GRADERÍAS
72 12 10 00 : SERVICIOS DE CONSTRUCCIÓN DE EDIFICIOS INDUSTRIALES Y BODEGAS NUEVAS
72 12 11 00 : SERVICIOS DE CONSTRUCCIÓN DE EDIFICIOS COMERCIALES Y DE OFICINA
72 14 10 00 : SERVICIOS DE CONSTRUCCIÓN DE AUTOPISTAS Y CARRETERAS
72 15 37 00 : SERVICIOS DE INSTALACIÓN, MANTENIMIENTO Y REPARACIÓN DE EQUIPOS Y CON...
23 27 17 00 : ACCESORIOS PARA SOLDAR, SOLDADURA FUERTE Y SOLDADURA DÉBIL
30 10 23 00 : PERFILES
30 24 16 00 : COMPONENTES ESTRUCTURALES DE TRIBUNAS, GRADAS Y ESCALERA
30 10 15 00 : ÁNGULOS
30 10 17 00 : VIGAS
30 10 18 00 : CONDUCTOS
30 10 20 00 : HOJA
30 10 22 00 : PLANCHA
30 10 24 00 : VARILLAS
30 10 28 00 : PILOTAJE
30 10 29 00 : PILARES
30 10 35 00 : ALMA DE PANAL
30 10 37 00 : TRENZA
31 21 15 00 : PINTURAS Y TAPA POROS
39 11 16 00 : ILLUMINACIÓN EXTERIOR Y ARTEFACTOS
72 15 14 00 : SERVICIOS DE CONSTRUCCIÓN DE RECUBRIMIENTOS DE MUROS
77 10 16 00 : PLANEACIÓN AMBIENTAL
77 10 17 00 : SERVICIOS DE ASESORIA AMBIENTAL
77 10 18 00 : AUDITORIA AMBIENTAL
30 16 16 00 : MATERIALES PARA TECHOS
31 36 11 00 : CONJUNTOS DE PLACA LIGADOS

*** EXPERIENCIA No. 295 :
NÚMERO CONSECUTIVO DEL CONTRATO: 300
CONTRATO CELEBRADO POR : 1 - EL PROPONENTE
NOMBRE DEL CONTRATISTA : CALING LIMITADA
NOMBRE DEL CONTRATANTE : MUNICIPIO DE VILLA DE LEYVA



CERTIFICADO DE INSCRIPCIÓN Y CLASIFICACIÓN EN EL REGISTRO DE PROPONENTES

Fecha expedición: 20/09/2023 - 09:05:19
Recibo No. S000817667, Valor 62000

CÓDIGO DE VERIFICACIÓN zqFhv5D2M

Verifique el contenido y confiabilidad de este certificado, ingresando a <https://si.confeccamaras.cu/ver/planilla/cv.php?empresa=38> y digite el respectivo código, para que visualice la imagen generada al momento de su expedición. La verificación se puede realizar de manera limitada, durante 60 días calendario contados a partir de la fecha de su expedición.

VALOR CONTRATADO EN SMEDV :1520,08

- SG FM CL PR - DESCRIPCIÓN
95 10 16 00 : LOTES COMERCIALES
95 10 18 00 : LOTES DE TERRENOS GUBERNAMENTALES
95 12 17 00 : EDIFICIOS Y ESTRUCTURAS PÚBLICOS
95 12 23 00 : EDIFICIOS Y ESTRUCTURAS DE SALUD Y DEPORTIVAS
72 10 29 00 : SERVICIOS DE MANTENIMIENTO Y REPARACIÓN DE INSTALACIONES
72 10 32 00 : SERVICIOS DE MANTENIMIENTO Y REPARACIÓN DE INFRAESTRUCTURA
81 10 15 00 : INGENIERÍA CIVIL Y ARQUITECTURA
72 14 11 00 : SERVICIOS DE CONSTRUCCIÓN Y REVESTIMIENTO Y PAVIMENTACIÓN DE INFRAEST...
72 14 12 00 : SERVICIOS DE CONSTRUCCIÓN MARINA
70 11 17 00 : PARQUES, JARDINES Y HUERTOS
95 11 16 00 : VÍAS DE TRAFICO ABIERTO
95 12 16 00 : EDIFICIOS Y ESTRUCTURAS DE TRANSPORTE
72 10 15 00 : SERVICIOS DE APOYO PARA LA CONSTRUCCIÓN
72 15 27 00 : SERVICIOS DE INSTALACIÓN Y REPARACIÓN DE CONCRETO
72 12 11 00 : SERVICIOS DE CONSTRUCCIÓN DE EDIFICIOS COMERCIALES Y DE OFICINA
81 10 22 00 : INGENIERÍA DE TRANSPORTE
95 11 15 00 : VÍAS DE TRAFICO LIMITADO
95 14 16 00 : EDIFICIOS Y ESTRUCTURAS PREFABRICADOS RESIDENCIALES
81 14 16 00 : MANEJO DE CADENA DE SUMINISTROS
81 14 15 00 : CONTROL DE CALIDAD
30 12 17 00 : MATERIALES DE CONSTRUCCIÓN DE CAMINOS Y CARRILERAS
84 14 16 00 : AGENCIAS DE CRÉDITO PERSONAL
11 11 16 00 : PIEDRA
11 11 17 00 : ARENA
11 11 15 00 : BARRO Y TIERRA
42 24 15 00 : SUMINISTROS DE VACIADO DE ESCAYOLA Y TABLILLAS
49 24 15 00 : EQUIPO DE PARQUES INFANTILES
10 15 00 : LOTES RESIDENCIALES
12 18 00 : EDIFICIOS Y ESTRUCTURAS UTILIZARIOS
12 19 00 : EDIFICIOS Y ESTRUCTURAS EDUCACIONALES Y DE ADMINISTRACIÓN
95 12 20 00 : EDIFICIOS Y ESTRUCTURAS HOSPITALARIAS
95 12 21 00 : EDIFICIOS Y ESTRUCTURAS DE ACOMODACIONES
95 12 24 00 : EDIFICIOS Y ESTRUCTURAS INDUSTRIALES
95 12 25 00 : EDIFICIOS Y ESTRUCTURAS AGRÍCOLAS Y DE CULTIVOS Y PESCA
95 12 26 00 : EDIFICIOS Y ESTRUCTURAS RELIGIOSAS
95 12 27 00 : EDIFICIOS Y ESTRUCTURAS DE DEFENSA
95 13 16 00 : EDIFICIOS Y ESTRUCTURAS COMERCIALES E INDUSTRIALES PORTÁTILES
95 14 18 00 : EDIFICIOS Y ESTRUCTURAS PREFABRICADOS DE EMERGENCIA Y ALIVIO
70 13 15 00 : PROTECCIÓN DEL TERRENO Y DEL SUELO



CERTIFICADO DE INSCRIPCIÓN Y CLASIFICACIÓN EN EL REGISTRO DE PROPONENTES

Fecha expedición: 20/09/2023 - 09:05:19
Recibo No. S000817667, Valor 62000

CÓDIGO DE VERIFICACIÓN zqFhv5D2M

Verifique el contenido y confiabilidad de este certificado, ingresando a <https://si.confeccamaras.cu/ver/planilla/cv.php?empresa=38> y digite el respectivo código, para que visualice la imagen generada al momento de su expedición. La verificación se puede realizar de manera limitada, durante 60 días calendario contados a partir de la fecha de su expedición.

- 70 13 16 00 : PREPARACIÓN DEL TERRENO Y DEL SUELO
70 13 17 00 : GESTIÓN DEL TERRENO Y DEL SUELO
72 10 31 00 : INSTALACIÓN Y REPARACIÓN DE SERVICIOS DE BANDAS TRANSPORTADORAS
72 12 15 00 : SERVICIOS DE CONSTRUCCIÓN DE PLANTAS INDUSTRIALES
72 14 15 00 : SERVICIOS DE PREPARACIÓN DE TIERRAS
72 14 13 00 : SERVICIO DE CONSTRUCCIÓN DE FACILIDADES ATLÉTICAS Y RECREATIVAS
72 14 14 00 : SERVICIOS DE CONSTRUCCIÓN Y REPARACIÓN DE FACILIDADES DE DETENCIÓN
72 14 16 00 : SERVICIOS DE CONSTRUCCIÓN DE SISTEMAS DE TRÁNSITO MASIVO
72 14 17 00 : SERVICIOS DE ALQUILER O ARRENDAMIENTO DE EQUIPO Y MAQUINARIA DE CONSTRU...
72 15 13 00 : SERVICIOS DE PINTURA E INSTALACIÓN DE PAPEL DE COLGADURA
72 15 19 00 : SERVICIOS DE ALBAÑILERÍA Y MAPOSTERIA
72 15 25 00 : SERVICIOS DE INSTALACIÓN DE FISOS
72 15 35 00 : SERVICIOS DE LIMPIEZA ESTRUCTURAL EXTERNA
72 15 39 00 : SERVICIO DE PREPARACIÓN DE OBRAS DE CONSTRUCCIÓN
72 15 45 00 : SERVICIOS DE MANTENIMIENTO E INSTALACIÓN DE EQUIPO PESADO
72 15 24 00 : SERVICIOS DE MONTAJE E INSTALACIÓN DE VENTANAS Y FUERTAS
72 15 44 00 : SERVICIOS DE MANTENIMIENTO Y FABRICACIÓN DE ACCESORIOS PARA TUBERIAS
73 18 19 00 : SERVICIOS DE MAQUINADO
73 18 19 00 : SERVICIOS DE SOLDADURA
73 15 17 00 : TRATAMIENTO DE MATERIALES
73 15 18 00 : SERVICIOS DE CONVERSIÓN
77 10 15 00 : EVALUACIÓN DE IMPACTO AMBIENTAL
77 10 16 00 : PLANEACIÓN AMBIENTAL
77 10 17 00 : SERVICIOS DE ASESORIA AMBIENTAL
77 10 18 00 : AUDITORIA AMBIENTAL
77 10 19 00 : SERVICIOS DE INVESTIGACIÓN DE CONTAMINACIÓN
77 10 20 00 : SERVICIOS DE REPORTE AMBIENTAL
77 11 15 00 : SERVICIOS DE SEGURIDAD AMBIENTAL
77 11 14 00 : REHABILITACIÓN AMBIENTAL
77 12 15 00 : CONTAMINACIÓN DEL AIRE
77 12 16 00 : CONTAMINACIÓN DEL SUELO
77 12 17 00 : CONTAMINACIÓN DEL AGUA
78 10 18 00 : TRANSPORTE DE CARGA POR CARRETERA
78 10 21 00 : SERVICIOS DE OLEODUCTOS
78 14 19 00 : SERVICIOS DE ALQUILER DE CONTENEDORES DE TRANSPORTE
80 10 16 00 : GERENCIA DE PROYECTOS
80 10 17 00 : GERENCIA INDUSTRIAL
80 11 17 00 : RECLUTAMIENTO DE PERSONAL
81 10 16 00 : INGENIERÍA MECÁNICA
81 10 25 00 : SERVICIOS DE PERFILES
81 10 26 00 : SERVICIOS DE MUESTREO
81 10 27 00 : SERVICIOS DE DISEÑO E INGENIERÍA DE SISTEMAS INSTRUMENTALES DE CONTROL



CERTIFICADO DE INSCRIPCIÓN Y CLASIFICACIÓN EN EL REGISTRO DE PROPONENTES

Fecha expedición: 20/09/2023 - 09:05:19
Recibo No. S000817667, Valor 62000

CÓDIGO DE VERIFICACIÓN zqFhv5D2M

Verifique el contenido y confiabilidad de este certificado, ingresando a <https://si.confeccamaras.cu/ver/planilla/cv.php?empresa=38> y digite el respectivo código, para que visualice la imagen generada al momento de su expedición. La verificación se puede realizar de manera limitada, durante 60 días calendario contados a partir de la fecha de su expedición.

- 81 12 15 00 : ANÁLISIS ECONÓMICO
81 15 16 00 : CARTOGRAFÍA
81 15 17 00 : GEOLOGÍA
15 18 00 : OCEANOGRAFÍA E HIDROLOGÍA
5 19 00 : GEOFÍSICA
18 15 00 : ROPA DE SEGURIDAD
46 18 16 00 : CALZADO DE PROTECCIÓN
46 10 10 00 : PROTECCIÓN Y ACCESORIOS PARA LA VISIÓN
46 18 19 00 : PROTECTORES AUDITIVOS
46 18 20 00 : PROTECCIÓN DE LA RESPIRACIÓN
46 18 21 00 : EQUIPO Y SUMINISTROS ANTIESTÁTICOS
46 18 22 00 : EQUIPO DE APOYO ERGONÓMICO
46 18 23 00 : PROTECCIÓN ANTI CAÍDA Y EQUIPO DE RESCATE
46 18 24 00 : EQUIPO DE LIMPIEZA DE SEGURIDAD Y MATERIALES DE DESCONTAMINACIÓN
46 18 25 00 : ARMAS O DISPOSITIVOS DE SEGURIDAD PERSONAL
30 10 29 00 : FILARES
30 10 31 00 : RIELES
30 10 39 00 : EJES
30 11 15 00 : CONCRETO Y MORTEROS
30 11 16 00 : CEMENTO Y CAL
30 11 18 00 : AGREGADOS
30 11 19 00 : ELEMENTOS PARA REFORZAR CONCRETO
30 12 15 00 : DERIVADOS BITUMINOSOS
30 12 16 00 : ASFALTOS
30 12 18 00 : MATERIALES DE ARQUITECTURA PAISAJÍSTICA
30 13 17 00 : AZULEJOS Y BALDOSAS
30 13 16 00 : LADRILLOS
30 14 15 00 : AISLAMIENTO TÉRMICO
30 14 16 00 : AISLAMIENTO ESPECIAL
30 14 17 00 : CAPAS DE SELLAMIENTO DE AISLAMIENTO
30 10 15 00 : EQUIPO Y SUMINISTROS PARA LA MEZCLA, LA DISPERSIÓN Y LA HOMOGENEIZACIÓN...
12 10 38 00 : EQUIPO Y SUMINISTROS PARA LA MEZCLA Y LA ACTIVACIÓN POR CIRCULACIÓN O VIBR...
41 10 39 00 : CENTRÍFUGADORAS DE LABORATORIO Y ACCESORIOS
41 10 42 00 : EQUIPO Y SUMINISTROS DE PURIFICACIÓN DE AGUA PARA LABORATORIO
41 11 15 00 : INSTRUMENTOS DE MEDICIÓN DEL PESO
41 11 16 00 : INSTRUMENTOS DE MEDIDA DE LONGITUD, ESPESOR O DISTANCIA
41 11 17 00 : INSTRUMENTOS Y ACCESORIOS DE VISIÓN Y OBSERVACIÓN
41 11 18 00 : EQUIPO DE EXAMEN NO DESTRUCTIVO
41 11 19 00 : INSTRUMENTOS INDICADORES Y DE REGISTRO
41 11 21 00 : TRANSDUCTORES
41 11 22 00 : INSTRUMENTOS DE MEDIDA DE TEMPERATURA Y CALOR
41 11 23 00 : INSTRUMENTOS DE MEDICIÓN DE LA HUMEDAD



CERTIFICADO DE INSCRIPCIÓN Y CLASIFICACIÓN EN EL REGISTRO DE PROPONENTES

Fecha expedición: 20/09/2023 - 09:05:19
Recibo No. S000817667, Valor 62000

CÓDIGO DE VERIFICACIÓN zqFhv5D2M

Verifique el contenido y confiabilidad de este certificado, ingresando a <https://si.confeccamaras.cu/ver/planilla/cv.php?empresa=38> y digite el respectivo código, para que visualice la imagen generada al momento de su expedición. La verificación se puede realizar de manera limitada, durante 60 días calendario contados a partir de la fecha de su expedición.

- 41 11 24 00 : INSTRUMENTOS DE MEDIDA Y CONTROL DE LA PRESIÓN
41 11 28 00 : EQUIPO E INSTRUMENTOS RELACIONADOS CON EL TRANSPORTE
41 11 41 00 : INSTRUMENTOS SIMOLÓGICOS
41 11 43 00 : INSTRUMENTOS HIDROLÓGICOS
42 12 15 00 : EQUIPO VETERINARIO
42 12 17 00 : MOBILIARIO CLÍNICO VETERINARIO
40 17 15 00 : TUBOS Y TUBERIAS COMERCIALES
40 18 30 00 : TUBERIAS DE CAUCHO Y PLÁSTICO
22 10 15 00 : MAQUINARIA PARA TRABAJO DE DESMONTE
22 10 16 00 : EQUIPO DE PAVIMENTACIÓN
22 10 17 00 : COMPONENTES DE EQUIPO PESADO
22 10 18 00 : GRÚAS DE ELEVACION
22 10 20 00 : EQUIPO Y MAQUINARIA DE DEMOLICIÓN DE EDIFICIOS
24 14 15 00 : SUMINISTROS PARA SEGURIDAD Y PROTECCIÓN
24 11 18 00 : TANQUES Y CILINDROS Y SUS ACCESORIOS
25 10 16 00 : VEHÍCULOS DE TRANSPORTE DE PRODUCTOS Y MATERIALES
25 12 17 00 : EQUIPO Y SISTEMAS DE APOYO FERROVIARIO
27 11 15 00 : HERRAMIENTAS DE CORTE Y ENGARZADO Y FUNIONES
27 11 16 00 : HERRAMIENTAS DE PERFILAR
27 11 17 00 : LLAVERES INCLASOS Y GUÍAS
27 11 18 00 : HERRAMIENTAS DE MEDIDA Y BOCETAJE
27 11 20 00 : HERRAMIENTAS MANUALES DE JARDINERÍA, AGRICULTURA Y FORESTACIÓN
27 11 21 00 : HERRAMIENTAS DE SUJECCIÓN Y FIJACIÓN
27 11 22 00 : HERRAMIENTAS DE ALBAÑILERÍA Y CONCRETO
27 11 23 00 : HERRAMIENTAS DE MARCAR
27 11 24 00 : HERRAMIENTAS DE INSERCIÓN Y AJUSTE
27 11 25 00 : HERRAMIENTAS PARA APALANCAR Y CURVAR
27 11 26 00 : HERRAMIENTAS PARA PRECINTAR
27 11 27 00 : HERRAMIENTAS MECÁNICAS
27 11 28 00 : CONEXIONES DE HERRAMIENTAS Y ACCESORIOS
27 11 29 00 : HERRAMIENTAS DISPENSADORAS
27 11 30 00 : CETILLOS
27 11 31 00 : HERRAMIENTAS DE ARRASTRE
27 11 32 00 : JUEGOS DE HERRAMIENTAS
27 11 33 00 : HERRAMIENTAS MANUALES DE PRECISIÓN
27 13 15 00 : HERRAMIENTAS NEUMÁTICAS
27 13 17 00 : CILINDROS NEUMÁTICOS Y COMPONENTES
31 11 18 00 : ARCILLAS
30 17 17 00 : PRODUCTOS DE CRISTAL
31 21 15 00 : PINTURAS Y TAPA POROS
31 21 16 00 : ADITIVOS PARA PINTURAS
31 21 18 00 : DISOLVENTES Y DILUYENTES PARA PINTURAS

30



CERTIFICADO DE INSCRIPCIÓN Y CLASIFICACIÓN EN EL REGISTRO DE PROponentES

Fecha expedición: 20/09/2023 - 09:05:10
Recibo No. S000817667, Valor 62000

CÓDIGO DE VERIFICACIÓN zqFhsVSD2M

Verifique el contenido y confiabilidad de este certificado, ingresando a https://ml.confcomarcas.co/verificar/planilla/cv.php?empresa=38 y digite el respectivo código, para que visualice la imagen generada al momento de su expedición. La verificación se puede realizar de manera ilimitada, durante 60 días calendario contados a partir de la fecha de su expedición.

- 31 21 19 00 : APLICADORES DE PINTURA Y ACCESORIOS PARA PINTURA
12 16 25 00 : ROMPELORES DE EMULSIÓN
11 10 15 00 : MINERALES
92 10 15 00 : SERVICIOS DE POLICÍA
92 10 16 00 : SERVICIOS DE BOMBEROS
92 10 17 00 : SISTEMAS DE CÁRCELES Y PRISIONES
92 10 18 00 : SISTEMAS JUDICIALES
92 10 19 00 : SERVICIOS DE RESCATE
39 11 16 00 : ILUMINACIÓN EXTERIOR Y ARTEFACTOS
78 14 15 00 : SERVICIOS DE ORGANIZACIÓN DE TRANSPORTES
30 12 19 00 : MATERIALES PARA ESTABILIZACIÓN Y REFUERZO DE SUELOS
30 10 36 00 : PRODUCTOS ESTRUCTURALES
24 10 15 00 : CAMIONES INDUSTRIALES
46 16 15 00 : CONTROL DE TRÁFICO
40 17 16 00 : TUBOS Y TUBERÍAS INDUSTRIALES
40 17 17 00 : ADAPTADORES DE TUBOS
40 17 21 00 : CODOS PARA TUBOS
40 17 24 00 : TAPAS PARA TUBOS
40 17 25 00 : CONECTORES DE TUBOS
40 17 26 00 : ACOPLER DE TUBOS
40 17 28 00 : CODOS DE TUBOS
41 11 39 00 : EQUIPO PARA MEDICIÓN DE SUELOS
41 11 40 00 : EQUIPO DE MEDIDA DE ROCAS Y ESTRATOS
72 15 29 00 : SERVICIOS DE MONTAJE DE ACERO ESTRUCTURAL
30 10 24 00 : VARILLAS
93 14 20 00 : DESARROLLO URBANO
70 17 18 00 : SERVICIOS DE DRENAJE
93 14 19 00 : DESARROLLO RURAL
30 10 15 00 : ÁNGULOS
30 10 17 00 : VIGAS
30 10 18 00 : CONDUCTOS
30 16 17 00 : SUELOS
55 12 17 00 : SERIALIZACIÓN
12 16 49 00 : AGENTES DE IMPERMEABILIZACIÓN
40 10 17 00 : ENFRIAMIENTO
22 10 19 00 : MAQUINARIA Y ACCESORIOS DE CONSTRUCCIÓN DE EDIFICIOS
73 12 18 00 : SERVICIOS DE INDUSTRIA DE PRODUCTOS DE MINERALES NO METÁLICOS
40 14 16 00 : VÁLVULAS
40 14 17 00 : MATERIAL DE FERRETERÍA Y ACCESORIOS
40 14 19 00 : CONDUCTOS
40 14 20 00 : MANGUERAS
72 15 11 00 : SERVICIOS DE CONSTRUCCIÓN DE PLOMERÍA



CERTIFICADO DE INSCRIPCIÓN Y CLASIFICACIÓN EN EL REGISTRO DE PROponentES

Fecha expedición: 20/09/2023 - 09:05:19
Recibo No. S000817667, Valor 62000

CÓDIGO DE VERIFICACIÓN zqFhsVSD2M

Verifique el contenido y confiabilidad de este certificado, ingresando a https://ml.confcomarcas.co/verificar/planilla/cv.php?empresa=38 y digite el respectivo código, para que visualice la imagen generada al momento de su expedición. La verificación se puede realizar de manera ilimitada, durante 60 días calendario contados a partir de la fecha de su expedición.

- 72 12 13 00 : SERVICIOS DE CONSTRUCCIÓN DE TALLERES AUTOMOTRICES Y ESTACIONES DE SER...
72 15 36 00 : SERVICIOS DE TERMINADO INTERIOR, DOTACIÓN Y REMODELACIÓN
27 11 19 00 : HERRAMIENTAS GRUESAS Y DE ACABADO
72 14 10 00 : SERVICIOS DE CONSTRUCCIÓN DE AUTOPLISTAS Y CARRETERAS
30 10 22 00 : PLANCHA
30 10 28 00 : PILOTAJE
31 12 17 00 : PIEZAS FUNDIDAS CENTRÍFUGAS MECANIZADAS
31 37 11 00 : LADRILLOS REFRACTARIOS
31 16 34 00 : REDES DE METAL Y ESTRUCTURAS DE CRIBADO

*** EXPERIENCIA No. 296 :
NÚMERO CONSECUTIVO DEL CONTRATO: 301
CONTRATO CELEBRADO POR : 3 - CONSORCIO O UNIÓN TEMPORAL
NOMBRE DEL CONTRATALISTA : CONSORCIO PARQUE ACUÁTICO 2017
NOMBRE DEL CONTRATANTE : MUNICIPIO DE PAIPA
VALOR CONTRATADO EN SMMLV : 842,39
PORCENTAJE DE PARTICIPACIÓN EN EL VALOR EJECUTADO EN CASO DE CONSORCIOS Y UNIONES TEMPORALES: 25%

- SG FM CL PR - DESCRIPCIÓN
30 15 16 00 : ACCESORIOS PARA TEJADOS
30 16 17 00 : SUELOS
31 16 18 00 : ARANDELAS
95 14 16 00 : EDIFICIOS Y ESTRUCTURAS PREFABRICADOS RESIDENCIALES
95 14 17 00 : EDIFICIOS Y ESTRUCTURAS PREFABRICADOS COMERCIALES E INDUSTRIALES
95 14 18 00 : EDIFICIOS Y ESTRUCTURAS PREFABRICADOS DE EMERGENCIA Y ALIVIO
95 14 19 00 : EDIFICIOS Y ESTRUCTURAS PREFABRICADOS MÉDICOS
85 10 15 00 : CENTROS DE SALUD
85 10 16 00 : PERSONAS DE SOPORTE DE PRESTACIÓN DE SERVICIOS DE SALUD
85 10 17 00 : SERVICIOS DE ADMINISTRACIÓN DE SALUD
95 10 16 00 : LOTES COMERCIALES
95 10 17 00 : LOTES INDUSTRIALES
95 10 18 00 : LOTES DE TERRENOS GUBERNAMENTALES
95 12 15 00 : EDIFICIOS Y ESTRUCTURAS COMERCIALES Y DE ENTRETENIMIENTO
95 12 16 00 : EDIFICIOS Y ESTRUCTURAS DE TRANSPORTE
95 12 17 00 : EDIFICIOS Y ESTRUCTURAS PÚBLICOS
95 12 18 00 : EDIFICIOS Y ESTRUCTURAS UTILITARIOS
83 10 16 00 : SERVICIOS DE PETRÓLEO Y GAS
83 10 18 00 : SERVICIOS ELÉCTRICOS
81 14 15 00 : CONTROL DE CALIDAD
81 14 16 00 : MANEJO DE CADENA DE SUMINISTROS
81 14 17 00 : PLANEACIÓN Y CONTROL DE PRODUCCIÓN



CERTIFICADO DE INSCRIPCIÓN Y CLASIFICACIÓN EN EL REGISTRO DE PROponentES

Fecha expedición: 20/09/2023 - 09:05:19
Recibo No. S000817667, Valor 62000

CÓDIGO DE VERIFICACIÓN zqFhsVSD2M

Verifique el contenido y confiabilidad de este certificado, ingresando a https://ml.confcomarcas.co/verificar/planilla/cv.php?empresa=38 y digite el respectivo código, para que visualice la imagen generada al momento de su expedición. La verificación se puede realizar de manera ilimitada, durante 60 días calendario contados a partir de la fecha de su expedición.

- 81 14 18 00 : ADMINISTRACIÓN DE INSTALACIONES
30 10 29 00 : PILARES
30 11 16 00 : CEMENTO Y CAL
30 11 17 00 : YESOS
30 11 19 00 : ELEMENTOS PARA REFORZAR CONCRETO
30 13 15 00 : BLOQUES
30 13 16 00 : LADRILLOS
30 13 17 00 : AZULEJOS Y BALDOSAS
43 19 15 00 : DISPOSITIVOS DE COMUNICACIÓN PERSONAL
43 19 16 00 : PARTES O ACCESORIOS DE DISPOSITIVOS DE COMUNICACIÓN PERSONAL
43 20 14 00 : TARJETAS DEL SISTEMA
43 20 15 00 : MÓDULOS O INTERFACES DE PROCESADORES DE TABLERO (BOARD) DEL SISTEMA
43 20 16 00 : COMPONENTES DEL CHASIS
43 20 18 00 : DISPOSITIVOS DE ALMACENAMIENTO
43 20 19 00 : ACCESORIOS DE DISPOSITIVOS DE ALMACENAMIENTO
43 20 20 00 : DISPOSITIVOS DE ALMACENAMIENTO EXTRAÍBLES
43 20 21 00 : ACCESORIOS DE DISPOSITIVOS DE ALMACENAMIENTO EXTRAÍBLES
43 20 22 00 : SUBCONJUNTOS PARA DISPOSITIVOS ELECTRÓNICOS
43 21 15 00 : COMPUTADORES
43 21 16 00 : ACCESORIOS DE COMPUTADOR
43 21 17 00 : DISPOSITIVOS INFORMÁTICOS DE ENTRADA DE DATOS
43 21 18 00 : ACCESORIOS DE DISPOSITIVOS DE ENTRADA DE DATOS DE COMPUTADOR
43 21 19 00 : MONITORES Y PANTALLAS DE COMPUTADOR
43 21 21 00 : IMPRESORAS DE COMPUTADOR
43 21 22 00 : SISTEMAS DE MANEJO DE ALMACENAMIENTO DE DATOS DE COMPUTADOR
43 22 25 00 : EQUIPO DE SEGURIDAD DE RED
43 22 26 00 : EQUIPO DE SERVICIO DE RED
43 22 27 00 : EQUIPO TELEGRÁFICO
43 22 28 00 : EQUIPO TELEFÓNICO
43 22 29 00 : ACCESORIOS DE EQUIPO DE TELEFONÍA
43 22 30 00 : EQUIPO DE TELETIPO
43 22 31 00 : COMPONENTES Y EQUIPO DE INFRAESTRUCTURA DE REDES MÓVILES Y DIGITALES
43 22 32 00 : PLATAFORMAS DE MENSAJERÍA POR MÓVIL
43 22 33 00 : DISPOSITIVOS Y EQUIPOS PARA INSTALACIÓN DE CONECTIVIDAD DE REDES Y DAT...
43 23 27 00 : SOFTWARE DE APLICACIONES DE RED
43 23 28 00 : SOFTWARE DE ADMINISTRACIÓN DE REDES
43 23 29 00 : SOFTWARE PARA TRABAJO EN REDES
43 23 30 00 : SOFTWARE DE ENTORNO OPERATIVO
43 23 32 00 : SOFTWARE DE SEGURIDAD Y PROTECCIÓN
43 23 34 00 : SOFTWARE DE CONTROLADORES DE DISPOSITIVOS Y UTILIDADES
43 23 35 00 : SOFTWARE DE INTERCAMBIO DE INFORMACIÓN
43 23 36 00 : SOFTWARE DE EQUIPO ELÉCTRICO



CERTIFICADO DE INSCRIPCIÓN Y CLASIFICACIÓN EN EL REGISTRO DE PROponentES

Fecha expedición: 20/09/2023 - 09:05:19
Recibo No. S000817667, Valor 62000

CÓDIGO DE VERIFICACIÓN zqFhsVSD2M

Verifique el contenido y confiabilidad de este certificado, ingresando a https://ml.confcomarcas.co/verificar/planilla/cv.php?empresa=38 y digite el respectivo código, para que visualice la imagen generada al momento de su expedición. La verificación se puede realizar de manera ilimitada, durante 60 días calendario contados a partir de la fecha de su expedición.

- 43 23 37 00 : SOFTWARE DE ADMINISTRACIÓN DE SISTEMAS
44 11 19 00 : TABLEROS
95 12 23 00 : EDIFICIOS Y ESTRUCTURAS DE SALUD Y DEPORTIVAS
72 10 15 00 : SERVICIOS DE APOYO PARA LA CONSTRUCCIÓN
72 10 29 00 : SERVICIOS DE MANTENIMIENTO Y REPARACIÓN DE INSTALACIONES
72 14 14 00 : SERVICIOS DE CONSTRUCCIÓN Y REPARACIÓN DE FACILIDADES DE DETENCIÓN
72 10 33 00 : SERVICIOS DE MANTENIMIENTO Y REPARACIÓN DE INFRAESTRUCTURA
72 14 13 00 : SERVICIO DE CONSTRUCCIÓN DE FACILIDADES ATLÉTICAS Y RECREATIVAS
72 14 11 00 : SERVICIO DE CONSTRUCCIÓN Y REVESTIMIENTO Y PAVIMENTACIÓN DE INFRAEST...
72 14 15 00 : SERVICIOS DE PREPARACIÓN DE TIERRAS
72 15 15 00 : SERVICIOS DE SISTEMAS ELÉCTRICOS
72 15 11 00 : SERVICIOS DE CONSTRUCCIÓN DE PLOMERÍA
72 15 19 00 : SERVICIOS DE ALBAÑILERÍA Y MAMPONERÍA
72 15 13 00 : SERVICIOS DE PINTURA E INSTALACIÓN DE PAPEL DE COLGADURA
72 15 20 00 : SERVICIOS DE PANEADO Y DRYWALL
72 15 21 00 : SERVICIOS ACÚSTICOS Y DE AISLAMIENTO
72 15 23 00 : SERVICIOS DE CARPINTERÍA
72 15 24 00 : SERVICIOS DE MONTAJE E INSTALACIÓN DE VENTANAS Y PUERTAS
72 15 25 00 : SERVICIOS DE INSTALACIÓN DE PISOS
72 15 26 00 : SERVICIOS DE TECHADO Y PAREDES EXTERNAS Y LÁMINAS DE METAL
72 15 29 00 : SERVICIOS DE MONTAJE DE ACERO ESTRUCTURAL
72 15 30 00 : SERVICIOS DE VIDRIOS Y VENTANERÍA
72 15 31 00 : SERVICIOS DE CONSTRUCCIÓN DE FACILIDADES ATLÉTICAS Y RECREATIVAS
72 15 34 00 : SERVICIOS DE APAREJAMIENTO Y AMBLAJE
72 15 35 00 : SERVICIOS DE LIMPIEZA ESTRUCTURAL EXTERNA
72 15 36 00 : SERVICIOS DE TERMINADO INTERIOR, DOTACIÓN Y REMODELACIÓN
72 15 39 00 : SERVICIO DE PREPARACIÓN DE OBRAS DE CONSTRUCCIÓN
72 15 40 00 : SERVICIOS DE EDIFICIOS ESPECIALIZADOS Y COMERCIOS
72 15 44 00 : SERVICIOS DE MANTENIMIENTO Y FABRICACIÓN DE ACCESORIOS PARA TUBERÍAS
72 15 45 00 : SERVICIOS DE MANTENIMIENTO E INSTALACIÓN DE EQUIPO PESADO
72 15 18 00 : SERVICIOS DE INDUSTRIA DE PRODUCTOS DE MINERALES NO METÁLICOS
72 15 17 00 : SERVICIOS DE INSTALACIÓN DE SISTEMAS DE SEGURIDAD FÍSICA E INDUSTRIAL
72 15 19 00 : SERVICIOS DE MANTENIMIENTO Y REPARACIÓN DE INSTALACIONES DE MÁQUINAS
73 18 11 00 : SERVICIOS DE SOLDADURA
81 10 15 00 : INGENIERÍA CIVIL Y ARQUITECTURA
47 13 21 00 : KITS DE LIMPIEZA
49 22 15 00 : ACCESORIOS PARA DEPORTE
30 10 15 00 : ÁNGULOS
30 16 17 00 : VIGAS
30 10 18 00 : CONDUCTOS
30 10 20 00 : HOJA



CERTIFICADO DE INSCRIPCIÓN Y CLASIFICACIÓN EN EL REGISTRO DE PROPONENTES

Fecha expedición: 20/09/2023 - 09:05:19
Recibo No. S000617667, Valor 62000

CÓDIGO DE VERIFICACIÓN: zqFtaVSDZM

Verifique el contenido y confiabilidad de este certificado, ingresando a https://al.comercio.comercios.co/verificar/planilla/cv.php?empresa=38 y digite el respectivo código, para que visualice la imagen generada al momento de su expedición. La verificación se puede realizar de manera limitada, durante 60 días calendario contados a partir de la fecha de su expedición.

- 30 10 22 00 : PLANCHA
30 10 23 00 : PERFILES
30 10 24 00 : VARILLAS
30 10 31 00 : RIELES
30 10 32 00 : ENREJADO
30 10 36 00 : PRODUCTOS ESTRUCTURALES
30 10 38 00 : FIBRAS Y FILAMENTOS MECÁNICOS
30 10 39 00 : EJES
30 11 15 00 : CONCRETO Y MORTEROS
30 11 18 00 : AGREGADOS
30 15 15 00 : MATERIAL PARA TEJADOS Y TECHOS
30 15 17 00 : CANALONES DE TEJADO Y ACCESORIOS
30 15 18 00 : MATERIALES PARA REVESTIMIENTO DE PAREDES Y EXTERIOR
30 15 24 00 : SUPERFICIE
30 17 15 00 : PUERTAS
30 17 16 00 : VENTANAS
30 17 18 00 : CLARABOYAS
30 17 20 00 : PUERTAS
31 16 15 00 : TORNILLOS
31 16 17 00 : TUERCAS
31 16 19 00 : MUELLES
31 16 20 00 : CLAVOS
31 16 21 00 : ANCLAS
31 16 22 00 : REMACHES
31 16 23 00 : FERRETERIA DE MONTAJE
31 16 24 00 : FIJADORES VARIOS
72 12 14 00 : SERVICIOS DE CONSTRUCCIÓN DE EDIFICIOS PÚBLICOS ESPECIALIZADOS
72 12 20 00 : EDIFICIOS Y ESTRUCTURAS HOSPITALARIAS
72 15 10 00 : SERVICIOS DE CONSTRUCCIÓN Y MANTENIMIENTO DE CALDERAS Y HORNOS
80 10 16 00 : GERENCIA DE PROYECTOS
80 10 15 00 : SERVICIOS DE ACUEDUCTO Y ALCANTARILLADO
80 10 16 00 : SERVICIOS DE INSTALACIÓN Y REPARACIÓN DE CONCRETO
10 16 00 : INGENIERIA MECANICA
81 10 17 00 : INGENIERIA ELÉCTRICA Y ELECTRÓNICA
81 10 27 00 : SERVICIOS DE DISEÑO E INGENIERIA DE SISTEMAS INSTRUMENTADOS DE CONTROL
77 10 15 00 : EVALUACION DE IMPACTO AMBIENTAL
95 12 19 00 : EDIFICIOS Y ESTRUCTURAS EDUCACIONALES Y DE ADMINISTRACIÓN
95 13 15 00 : TÁRIMAS Y GRADERIAS
72 12 10 00 : SERVICIOS DE CONSTRUCCIÓN DE EDIFICIOS INDUSTRIALES Y BODEGAS NUEVAS
72 12 11 00 : SERVICIOS DE CONSTRUCCIÓN DE EDIFICIOS COMERCIALES Y DE OFICINA
72 15 37 00 : SERVICIOS DE INSTALACIÓN, MANTENIMIENTO Y REPARACIÓN DE EQUIPOS Y CON...
23 27 17 00 : ACCESORIOS PARA SOLDAR, SOLDADURA FUERTE Y SOLDADURA DÉBIL



CERTIFICADO DE INSCRIPCIÓN Y CLASIFICACIÓN EN EL REGISTRO DE PROPONENTES

Fecha expedición: 20/09/2023 - 09:05:19
Recibo No. S000617667, Valor 62000

CÓDIGO DE VERIFICACIÓN: zqFtaVSDZM

Verifique el contenido y confiabilidad de este certificado, ingresando a https://al.comercio.comercios.co/verificar/planilla/cv.php?empresa=38 y digite el respectivo código, para que visualice la imagen generada al momento de su expedición. La verificación se puede realizar de manera limitada, durante 60 días calendario contados a partir de la fecha de su expedición.

- 30 24 16 00 : COMPONENTES ESTRUCTURALES DE TRIBUNAS, GRADAS Y ESCALERA
30 10 28 00 : PILOTAJE
30 10 35 00 : ALMA DE PANAL
30 10 37 00 : TRENZA
72 15 14 00 : SERVICIOS DE CONSTRUCCIÓN DE RECUBRIMIENTOS DE MUROS
77 10 16 00 : PLANEACIÓN AMBIENTAL
77 10 17 00 : SERVICIOS DE ASESORÍA AMBIENTAL
77 10 18 00 : AUDITORIA AMBIENTAL

*** EXPERIENCIA No. 297 :

NÚMERO CONSECUTIVO DEL CONTRATO:302

CONTRATO CELEBRADO POR :3 - CONSORCIO O UNIÓN TEMPORAL

NOMBRE DEL CONTRATISTA :CONSORCIO CONSTRUCCIÓN DE OBRAS CIC 2017 SABOYA

NOMBRE DEL CONTRATANTE :MUNICIPIO DE SABOYA

VALOR CONTRATADO EN SMLV :1533,19

PORCENTAJE DE PARTICIPACIÓN EN EL VALOR EJECUTADO EN CASO DE CONSORCIOS Y UNIONES TEMPORALES: 10%

SG FM CL PR - DESCRIPCIÓN

- 30 15 16 00 : ACCESORIOS PARA TEJADOS
30 16 17 00 : SUELOS
31 16 18 00 : ARANDELAS
95 14 16 00 : EDIFICIOS Y ESTRUCTURAS PREFABRICADOS RESIDENCIALES
95 14 17 00 : EDIFICIOS Y ESTRUCTURAS PREFABRICADOS COMERCIALES E INDUSTRIALES
95 14 18 00 : EDIFICIOS Y ESTRUCTURAS PREFABRICADOS DE EMERGENCIA Y ALIVIO
95 14 19 00 : EDIFICIOS Y ESTRUCTURAS PREFABRICADOS MÉDICOS
85 10 15 00 : CENTROS DE SALUD
85 10 16 00 : PERSONAS DE SOPORTE DE PRESTACIÓN DE SERVICIOS DE SALUD
85 10 17 00 : SERVICIOS DE ADMINISTRACIÓN DE SALUD
95 10 16 00 : LOTES COMERCIALES
95 10 17 00 : LOTES INDUSTRIALES
95 10 18 00 : LOTES DE TERRENOS GUBERNAMENTALES
95 12 15 00 : EDIFICIOS Y ESTRUCTURAS COMERCIALES Y DE ENTRETENIMIENTO
95 12 16 00 : EDIFICIOS Y ESTRUCTURAS DE TRANSPORTE
95 12 17 00 : EDIFICIOS Y ESTRUCTURAS PÚBLICOS
95 12 18 00 : EDIFICIOS Y ESTRUCTURAS UTILITARIOS
83 10 16 00 : SERVICIOS DE PETRÓLEO Y GAS
83 10 18 00 : SERVICIOS ELÉCTRICOS
81 14 15 00 : CONTROL DE CALIDAD
81 14 16 00 : MANEJO DE CADENA DE SUMINISTROS
81 14 17 00 : PLANEACIÓN Y CONTROL DE PRODUCCIÓN
81 14 18 00 : ADMINISTRACIÓN DE INSTALACIONES



CERTIFICADO DE INSCRIPCIÓN Y CLASIFICACIÓN EN EL REGISTRO DE PROPONENTES

Fecha expedición: 20/09/2023 - 09:05:19
Recibo No. S000617667, Valor 62000

CÓDIGO DE VERIFICACIÓN: zqFtaVSDZM

Verifique el contenido y confiabilidad de este certificado, ingresando a https://al.comercio.comercios.co/verificar/planilla/cv.php?empresa=38 y digite el respectivo código, para que visualice la imagen generada al momento de su expedición. La verificación se puede realizar de manera limitada, durante 60 días calendario contados a partir de la fecha de su expedición.

- 30 10 29 00 : PILARES
30 11 16 00 : CEMENTO Y CAL
30 11 17 00 : YESOS
41 19 00 : ELEMENTOS PARA REFORZAR CONCRETO
3 15 00 : BLOQUES
43 16 00 : LADRILLOS
30 13 17 00 : AZULEJOS Y BALDOSAS
43 19 15 00 : DISPOSITIVOS DE COMUNICACIÓN PERSONAL
43 19 16 00 : PARTES O ACCESORIOS DE DISPOSITIVOS DE COMUNICACIÓN PERSONAL
43 20 14 00 : TARJETAS DEL SISTEMA
43 20 15 00 : MÓDULOS O INTERFACES DE PROCESADORES DE TABLERO (BOARD) DEL SISTEMA
43 20 16 00 : COMPONENTES DEL CHASIS
43 20 18 00 : DISPOSITIVOS DE ALMACENAMIENTO
43 20 19 00 : ACCESORIOS DE DISPOSITIVOS DE ALMACENAMIENTO
43 20 20 00 : DISPOSITIVOS DE ALMACENAMIENTO EXTRAIBLES
43 20 21 00 : ACCESORIOS DE DISPOSITIVOS DE ALMACENAMIENTO EXTRAIBLES
43 20 22 00 : SUBCONJUNTOS PARA DISPOSITIVOS ELECTRÓNICOS
43 21 15 00 : COMPUTADORES
43 21 16 00 : ACCESORIOS DE COMPUTADOR
43 21 17 00 : DISPOSITIVOS INFORMÁTICOS DE ENTRADA DE DATOS
43 21 18 00 : ACCESORIOS DE DISPOSITIVOS DE ENTRADA DE DATOS DE COMPUTADOR
43 21 19 00 : MONITORES Y PANTALLAS DE COMPUTADOR
43 21 21 00 : IMPRESORAS DE COMPUTADOR
43 21 22 00 : SISTEMAS DE MANEJO DE ALMACENAMIENTO DE DATOS DE COMPUTADOR
43 22 25 00 : EQUIPO DE SEGURIDAD DE RED
43 22 26 00 : EQUIPO DE SERVICIO DE RED
43 22 27 00 : EQUIPO TELEGRÁFICO
43 22 28 00 : EQUIPO DE TELEFONIA
43 22 29 00 : ACCESORIOS DE EQUIPO DE TELEFONÍA
43 22 30 00 : EQUIPO DE TELETIPO
43 22 31 00 : COMPONENTES Y EQUIPO DE INFRAESTRUCTURA DE REDES MÓVILES Y DIGITALES
43 22 32 00 : PLATAFORMAS DE MENSAJERÍA POR MÓVIL
43 22 33 00 : DISPOSITIVOS Y EQUIPOS PARA INSTALACION DE CONECTIVIDAD DE REDES Y DAT...
43 23 27 00 : SOFTWARE DE APLICACIONES DE RED
43 23 28 00 : SOFTWARE DE ADMINISTRACIÓN DE REDES
43 23 29 00 : SOFTWARE PARA TRABAJO EN REDES
43 23 30 00 : SOFTWARE DE ENTORNO OPERATIVO
43 23 32 00 : SOFTWARE DE SEGURIDAD Y PROTECCIÓN
43 23 34 00 : SOFTWARE DE CONTROLADORES DE DISPOSITIVOS Y UTILIDADES
43 23 35 00 : SOFTWARE DE INTERCAMBIO DE INFORMACIÓN
43 23 36 00 : SOFTWARE DE EQUIPO ELÉCTRICO
43 23 37 00 : SOFTWARE DE ADMINISTRACIÓN DE SISTEMAS



CERTIFICADO DE INSCRIPCIÓN Y CLASIFICACIÓN EN EL REGISTRO DE PROPONENTES

Fecha expedición: 20/09/2023 - 09:05:19
Recibo No. S000617667, Valor 62000

CÓDIGO DE VERIFICACIÓN: zqFtaVSDZM

Verifique el contenido y confiabilidad de este certificado, ingresando a https://al.comercio.comercios.co/verificar/planilla/cv.php?empresa=38 y digite el respectivo código, para que visualice la imagen generada al momento de su expedición. La verificación se puede realizar de manera limitada, durante 60 días calendario contados a partir de la fecha de su expedición.

- 44 11 19 00 : TABLEROS
95 12 23 00 : EDIFICIOS Y ESTRUCTURAS DE SALUD Y DEPORTIVAS
72 10 15 00 : SERVICIOS DE APOYO PARA LA CONSTRUCCIÓN
72 10 29 00 : SERVICIOS DE MANTENIMIENTO Y REPARACIÓN DE INSTALACIONES
72 14 14 00 : SERVICIOS DE CONSTRUCCIÓN Y REPARACIÓN DE FACILIDADES DE DETENCIÓN
72 10 33 00 : SERVICIOS DE MANTENIMIENTO Y REPARACIÓN DE INFRAESTRUCTURA
72 14 13 00 : SERVICIO DE CONSTRUCCIÓN DE FACILIDADES ATLÉTICAS Y RECREATIVAS
72 14 11 00 : SERVICIOS DE CONSTRUCCIÓN Y REVESTIMIENTO Y PAVIMENTACIÓN DE INFRAEST...
72 14 15 00 : SERVICIOS DE PREPARACIÓN DE TIERRAS
72 15 15 00 : SERVICIOS DE SISTEMAS ELÉCTRICOS
72 15 11 00 : SERVICIOS DE CONSTRUCCIÓN DE PLOMERÍA
72 15 19 00 : SERVICIOS DE ALBAÑILERÍA Y MAESTRERÍA
72 15 13 00 : SERVICIOS DE PINTURA E INSTALACION DE PAPEL DE COLGADURA
72 15 20 00 : SERVICIOS DE PAÑETADO Y DRYWALL
72 15 21 00 : SERVICIOS ACÚSTICOS Y DE AISLAMIENTO
72 15 23 00 : SERVICIOS DE CARPINTERÍA
72 15 24 00 : SERVICIOS DE MONTEJE E INSTALACIÓN DE VENTANAS Y PUERTAS
72 15 25 00 : SERVICIOS DE INSTALACIÓN DE PISOS
72 15 26 00 : SERVICIOS DE TECHADO Y PAREDES EXTERNAS Y LÁMINAS DE METAL
72 15 29 00 : SERVICIOS DE MONTEJE DE ACERO ESTRUCTURAL
72 15 30 00 : SERVICIOS DE VIDRIOS Y VENTANERÍA
72 15 31 00 : SERVICIOS DE CONSTRUCCIÓN DE FACILIDADES ATLÉTICAS Y RECREATIVAS
72 15 34 00 : SERVICIOS DE APARELAMIENTO Y ANDAMIAJE
72 15 35 00 : SERVICIOS DE LIMPIEZA ESTRUCTURAL EXTERNA
72 15 26 00 : SERVICIOS DE TERMINADO INTERIOR, DOTACIÓN Y REMODELACIÓN
72 15 39 00 : SERVICIO DE PREPARACIÓN DE OBRAS DE CONSTRUCCIÓN
72 15 40 00 : SERVICIOS DE EDIFICIOS ESPECIALIZADOS Y COMERCIOS
72 15 44 00 : SERVICIOS DE MANTENIMIENTO Y FABRICACIÓN DE ACCESORIOS PARA TUBERÍAS
72 15 45 00 : SERVICIOS DE MANTENIMIENTO E INSTALACION DE EQUIPO PESADO
72 15 17 00 : SERVICIOS DE INDUSTRIA DE PRODUCTOS DE MINERALES NO METÁLICOS
72 15 18 00 : SERVICIOS DE INSTALACIÓN DE SISTEMAS DE SEGURIDAD FÍSICA E INDUSTRIAL
73 19 19 00 : SERVICIOS DE MANTENIMIENTO Y REPARACIÓN DE INSTALACIÓN DE MÁQUINAS
73 18 11 00 : SERVICIOS DE SOLDADURA
81 10 15 00 : INGENIERIA CIVIL Y ARQUITECTURA
47 13 21 00 : KITS DE LIMPIEZA
49 22 15 00 : ACCESORIOS PARA DEPORTE
30 10 15 00 : ÁNGULOS
30 10 17 00 : VIGAS
30 10 18 00 : CONDUCTOS
30 10 20 00 : HOJA
30 10 22 00 : PLANCHA



CERTIFICADO DE INSCRIPCIÓN Y CLASIFICACIÓN EN EL REGISTRO DE PROPONENTES

Fecha expedición: 20/09/2023 - 09:05:19
Recibo No. S000817667, Valor 62000

CÓDIGO DE VERIFICACIÓN zqFhsV5D2M

Verifique el contenido y confiabilidad de este certificado, ingresando a https://si.comerciamas.com/verificacion/cv.php?empresa=38 y digite el respectivo código, para que visualice la imagen generada al momento de su expedición. La verificación se puede realizar de manera limitada, durante 60 días calendario contados a partir de la fecha de su expedición.

- 30 10 23 00 : PERFILES
30 10 24 00 : VARILLAS
30 10 31 00 : RIELES
30 10 32 00 : ENREJADO
30 10 36 00 : PRODUCTOS ESTRUCTURALES
30 10 38 00 : FIBRAS Y FILAMENTOS MECÁNICOS
30 10 39 00 : EJES
30 11 15 00 : CONCRETO Y MORTEROS
30 11 18 00 : AGREGADOS
30 15 15 00 : MATERIAL PARA TEJADOS Y TECHOS
30 15 17 00 : CANALONES DE TEJADO Y ACCESORIOS
30 15 18 00 : MATERIALES PARA REVESTIMIENTO DE PAREDES Y EXTERIOR
30 15 21 00 : SUPERFICIE
30 17 15 00 : PUERTAS
30 17 16 00 : VENTANAS
30 17 18 00 : CLARABOYAS
30 17 20 00 : PUERTAS
31 16 15 00 : TORNILLOS
31 16 17 00 : TUERCAS
31 16 19 00 : MUELLES
31 16 20 00 : CLAVOS
31 16 21 00 : ANCLAS
31 16 22 00 : REMACHES
31 16 23 00 : FERRETERÍA DE MONTAJE
31 16 24 00 : FIJADORES VARIOS
72 12 14 00 : SERVICIOS DE CONSTRUCCIÓN DE EDIFICIOS PÚBLICOS ESPECIALIZADOS
95 12 20 00 : EDIFICIOS Y ESTRUCTURAS HOSPITALARIAS
72 15 10 00 : SERVICIOS DE CONSTRUCCIÓN Y MANTENIMIENTO DE CALDERAS Y HORNOS
80 10 16 00 : GERENCIA DE PROYECTOS
83 10 15 00 : SERVICIOS DE ACUEDUCTO Y ALCANTARILLADO
72 15 27 00 : SERVICIOS DE INSTALACIÓN Y REPARACIÓN DE CONCRETO
81 10 16 00 : INGENIERÍA MECÁNICA
81 10 17 00 : INGENIERÍA ELÉCTRICA Y ELECTRÓNICA
81 10 27 00 : SERVICIOS DE DISEÑO E INGENIERÍA DE SISTEMAS INSTRUMENTADOS DE CONTROL
77 10 15 00 : EVALUACIÓN DE IMPACTO AMBIENTAL
95 12 19 00 : EDIFICIOS Y ESTRUCTURAS EDUCACIONALES Y DE ADMINISTRACIÓN
95 13 15 00 : TARIJAS Y GRADERIAS
72 12 10 00 : SERVICIOS DE CONSTRUCCIÓN DE EDIFICIOS INDUSTRIALES Y BODEGAS NUEVAS
72 12 11 00 : SERVICIOS DE CONSTRUCCIÓN DE EDIFICIOS COMERCIALES Y DE OFICINA
72 15 37 00 : SERVICIOS DE INSTALACIÓN, MANTENIMIENTO Y REPARACIÓN DE EQUIPOS Y CON...
23 27 17 00 : ACCESORIOS PARA SOLDAR, SOLDADURA FUERTE Y SOLDADURA DÉBIL
30 24 16 00 : COMPONENTES ESTRUCTURALES DE TRIBUNAS, GRADAS Y ESCALERA



CERTIFICADO DE INSCRIPCIÓN Y CLASIFICACIÓN EN EL REGISTRO DE PROPONENTES

Fecha expedición: 20/09/2023 - 09:05:19
Recibo No. S000817667, Valor 62000

CÓDIGO DE VERIFICACIÓN zqFhsV5D2M

Verifique el contenido y confiabilidad de este certificado, ingresando a https://si.comerciamas.com/verificacion/cv.php?empresa=38 y digite el respectivo código, para que visualice la imagen generada al momento de su expedición. La verificación se puede realizar de manera limitada, durante 60 días calendario contados a partir de la fecha de su expedición.

- 36 10 28 00 : PILOTAJE
30 10 35 00 : ALMA DE PANAL
30 10 37 00 : TRENZA
72 15 14 00 : SERVICIOS DE CONSTRUCCIÓN DE RECUBRIMIENTOS DE MUROS
77 10 16 00 : PLANEACIÓN AMBIENTAL
77 10 17 00 : SERVICIOS DE ASESORIA AMBIENTAL
77 10 18 00 : AUDITORÍA AMBIENTAL

*** EXPERIENCIA No. 298 :

NÚMERO CONSECUTIVO DEL CONTRATO: 303

CONTRATO CELEBRADO POR : 11 - EL PROPONENTE

NOMBRE DEL CONTRATANTE : CALING LIMITADA

NOMBRE DEL CONTRATANTE : MUNICIPIO DE SOMONDOCO

VALOR CONTRATADO EN SMMLV : 1399,55

SG FM CL PR - DESCRIPCIÓN

- 30 15 16 00 : ACCESORIOS PARA TEJADOS
30 16 17 00 : SUELOS
31 16 18 00 : ARANDELAS
95 14 16 00 : EDIFICIOS Y ESTRUCTURAS PREFABRICADOS RESIDENCIALES
95 14 17 00 : EDIFICIOS Y ESTRUCTURAS PREFABRICADOS COMERCIALES E INDUSTRIALES
95 14 18 00 : EDIFICIOS Y ESTRUCTURAS PREFABRICADOS DE EMERGENCIA Y ALIVIO
95 14 19 00 : EDIFICIOS Y ESTRUCTURAS PREFABRICADOS MÉDICOS
85 10 15 00 : CENTROS DE SALUD
85 10 16 00 : PERSONAS DE SOPORTE DE PRESTACIÓN DE SERVICIOS DE SALUD
85 10 17 00 : SERVICIOS DE ADMINISTRACIÓN DE SALUD
95 10 16 00 : LOTES COMERCIALES
95 10 17 00 : LOTES INDUSTRIALES
95 10 18 00 : LOTES DE TERRENOS GUBERNAMENTALES
95 12 15 00 : EDIFICIOS Y ESTRUCTURAS COMERCIALES Y DE ENTRETENIMIENTO
95 12 16 00 : EDIFICIOS Y ESTRUCTURAS DE TRANSPORTE
95 12 17 00 : EDIFICIOS Y ESTRUCTURAS PÚBLICAS
95 12 18 00 : EDIFICIOS Y ESTRUCTURAS UTILITARIAS
83 10 16 00 : SERVICIOS DE CONTROL DE PETRÓLEO Y GAS
83 10 18 00 : SERVICIOS ELÉCTRICOS
81 14 15 00 : CONTROL DE CALIDAD
81 14 16 00 : MANEJO DE CADENA DE SUMINISTROS
81 14 17 00 : PLANEACIÓN Y CONTROL DE PRODUCCIÓN
81 14 18 00 : ADMINISTRACIÓN DE INSTALACIONES
30 10 29 00 : PILARES
30 11 16 00 : CEMENTO Y CAL
30 11 17 00 : YESOS



CERTIFICADO DE INSCRIPCIÓN Y CLASIFICACIÓN EN EL REGISTRO DE PROPONENTES

Fecha expedición: 20/09/2023 - 09:05:19
Recibo No. S000817667, Valor 62000

CÓDIGO DE VERIFICACIÓN zqFhsV5D2M

Verifique el contenido y confiabilidad de este certificado, ingresando a https://si.comerciamas.com/verificacion/cv.php?empresa=38 y digite el respectivo código, para que visualice la imagen generada al momento de su expedición. La verificación se puede realizar de manera limitada, durante 60 días calendario contados a partir de la fecha de su expedición.

- 30 11 19 00 : ELEMENTOS PARA REFORZAR CONCRETO
30 13 15 00 : BLOQUES
30 13 16 00 : LADRILLOS
30 13 17 00 : AZULEJOS Y BALDOSAS
43 19 15 00 : DISPOSITIVOS DE COMUNICACIÓN PERSONAL
43 19 16 00 : PARTES O ACCESORIOS DE DISPOSITIVOS DE COMUNICACIÓN PERSONAL
43 20 14 00 : TARJETAS DEL SISTEMA
43 20 15 00 : MÓDULOS O INTERFACES DE PROCESADORES DE TABLERO (BOARD) DEL SISTEMA
43 20 16 00 : COMPONENTES DEL CHASIS
43 20 18 00 : DISPOSITIVOS DE ALMACENAMIENTO
43 20 19 00 : ACCESORIOS DE DISPOSITIVOS DE ALMACENAMIENTO
43 20 20 00 : DISPOSITIVOS DE ALMACENAMIENTO EXTRAIBLES
43 20 21 00 : ACCESORIOS DE DISPOSITIVOS DE ALMACENAMIENTO EXTRAIBLES
43 20 22 00 : SUBCONJUNTOS PARA DISPOSITIVOS ELECTRÓNICOS
43 21 15 00 : COMPUTADORES
43 21 16 00 : ACCESORIOS DE COMPUTADOR
43 21 17 00 : DISPOSITIVOS INFORMÁTICOS DE ENTRADA DE DATOS
43 21 18 00 : ACCESORIOS DE DISPOSITIVOS DE ENTRADA DE DATOS DE COMPUTADOR
43 21 19 00 : MONITORES Y PANTALLAS DE COMPUTADOR
43 21 21 00 : IMPRESORAS DE COMPUTADOR
43 21 22 00 : SISTEMAS DE MANEJO DE ALMACENAMIENTO DE DATOS DE COMPUTADOR
43 22 25 00 : EQUIPO DE SEGURIDAD DE RED
43 22 26 00 : EQUIPO DE SERVICIO DE RED
43 22 27 00 : EQUIPO TELEGRÁFICO
43 22 28 00 : EQUIPO DE TELEFONÍA
43 22 29 00 : ACCESORIOS DE EQUIPO DE TELEFONÍA
43 22 30 00 : EQUIPO DE TELETIPO
43 22 31 00 : COMPONENTES Y EQUIPO DE INFRAESTRUCTURA DE REDES MÓVILES Y DIGITALES
43 22 32 00 : PLATAFORMAS DE MENSajería POR MÓVIL
43 22 33 00 : DISPOSITIVOS Y EQUIPOS PARA INSTALACIÓN DE CONECTIVIDAD DE REDES Y DAT...
43 23 27 00 : SOFTWARE DE APLICACIONES DE RED
43 23 28 00 : SOFTWARE DE ADMINISTRACIÓN DE REDES
43 23 29 00 : SOFTWARE PARA TRABAJO EN REDES
43 23 30 00 : SOFTWARE DE ENTORNO OPERATIVO
43 23 32 00 : SOFTWARE DE SEGURIDAD Y PROTECCIÓN
43 23 34 00 : SOFTWARE DE CONTROLADORES DE DISPOSITIVOS Y UTILIDADES
43 23 35 00 : SOFTWARE DE INTERCAMBIO DE INFORMACIÓN
43 23 36 00 : SOFTWARE DE EQUIPO ELÉCTRICO
43 23 37 00 : SOFTWARE DE ADMINISTRACIÓN DE SISTEMAS
44 11 19 00 : TABLEROS
95 12 23 00 : EDIFICIOS Y ESTRUCTURAS DE SALUD Y DEPORTIVAS
72 10 15 00 : SERVICIOS DE APOYO PARA LA CONSTRUCCIÓN



CERTIFICADO DE INSCRIPCIÓN Y CLASIFICACIÓN EN EL REGISTRO DE PROPONENTES

Fecha expedición: 20/09/2023 - 09:05:19
Recibo No. S000817667, Valor 62000

CÓDIGO DE VERIFICACIÓN zqFhsV5D2M

Verifique el contenido y confiabilidad de este certificado, ingresando a https://si.comerciamas.com/verificacion/cv.php?empresa=38 y digite el respectivo código, para que visualice la imagen generada al momento de su expedición. La verificación se puede realizar de manera limitada, durante 60 días calendario contados a partir de la fecha de su expedición.

- 72 10 29 00 : SERVICIOS DE MANTENIMIENTO Y REPARACIÓN DE INSTALACIONES
72 14 14 00 : SERVICIOS DE CONSTRUCCIÓN Y REPARACIÓN DE FACILIDADES DE DETENCIÓN
72 10 33 00 : SERVICIOS DE MANTENIMIENTO Y REPARACIÓN DE INFRAESTRUCTURA
72 14 13 00 : SERVICIO DE CONSTRUCCIÓN DE FACILIDADES ATLÉTICAS Y RECREATIVAS
72 14 11 00 : SERVICIOS DE CONSTRUCCIÓN Y REVESTIMIENTO Y PAVIMENTACIÓN DE INFRAEST...
72 14 15 00 : SERVICIOS DE PREPARACIÓN DE TIERRAS
72 15 15 00 : SERVICIOS DE SISTEMAS ELÉCTRICOS
72 15 11 00 : SERVICIOS DE CONSTRUCCIÓN DE PLOMERÍA
72 15 19 00 : SERVICIOS DE ALBAÑILERÍA Y MAMOSTERÍA
72 15 13 00 : SERVICIOS DE PINTURA E INSTALACIÓN DE PAPEL DE COLGADURA
72 15 20 00 : SERVICIOS DE PAÑETADO Y DRYWALL
72 15 21 00 : SERVICIOS ACÚSTICOS Y DE AISLAMIENTO
72 15 23 00 : SERVICIOS DE CARPINTERÍA
72 15 24 00 : SERVICIOS DE MONTAJE E INSTALACIÓN DE VENTANAS Y PUERTAS
72 15 25 00 : SERVICIOS DE INSTALACIÓN DE FISOS
72 15 26 00 : SERVICIOS DE TECHADO Y PAREDES EXTERNAS Y LAMINAS DE METAL
72 15 29 00 : SERVICIOS DE MONTAJE DE ACERO ESTRUCTURAL
72 15 30 00 : SERVICIOS DE VIDRIOS Y VENTANERÍA
72 15 31 00 : SERVICIOS DE CONSTRUCCIÓN DE FACILIDADES ATLÉTICAS Y RECREATIVAS
72 15 34 00 : SERVICIOS DE APAREJAMIENTO Y ANDAMIAGE
72 15 35 00 : SERVICIOS DE LIMPIEZA ESTRUCTURAL EXTERNA
72 15 36 00 : SERVICIOS DE TERMINADO INTERIOR, DOTACIÓN Y REMODELACIÓN
72 15 39 00 : SERVICIO DE PREPARACIÓN DE OBRAS DE CONSTRUCCIÓN
72 15 40 00 : SERVICIOS DE EDIFICIOS ESPECIALIZADOS Y COMERCIOS
72 15 44 00 : SERVICIOS DE MANTENIMIENTO Y FABRICACIÓN DE ACCESORIOS PARA TUBERÍAS
72 15 45 00 : SERVICIOS DE MANTENIMIENTO E INSTALACIÓN DE EQUIPO PESADO
73 12 18 00 : SERVICIOS DE INDUSTRIA DE PRODUCTOS DE MINERALES NO METÁLICOS
72 15 17 00 : SERVICIOS DE INSTALACIÓN DE SISTEMAS DE SEGURIDAD FÍSICA E INDUSTRIAL
72 15 18 00 : SERVICIOS DE MANTENIMIENTO Y REPARACIÓN DE INSTALACIÓN DE MAQUINAS
73 18 19 00 : SERVICIOS DE SOLDADURA
73 18 11 00 : SERVICIOS DE REVESTIMIENTO
81 10 15 00 : INGENIERÍA CIVIL Y ARQUITECTURA
47 13 21 00 : KITS DE LIMPIEZA
49 22 15 00 : ACCESORIOS PARA DEPORTE
30 10 15 00 : ÁNGULOS
30 10 17 00 : VIGAS
30 10 18 00 : CONDUCTOS
30 10 26 00 : HOJA
30 10 22 00 : PLANCHA
30 10 23 00 : PERFILES
30 10 24 00 : VARILLAS
30 10 31 00 : RIELES



CERTIFICADO DE INSCRIPCIÓN Y CLASIFICACIÓN EN EL REGISTRO DE PROPONENTES

Fecha expedición: 20/09/2023 - 09:05:19
Recibo No. S000817667, Valor 62000

CÓDIGO DE VERIFICACIÓN zsfhsVSD2M

Verifique el contenido y confiabilidad de este certificado, ingresando a <https://si.confoceamarae.gob.pe/planilla/cv.php?empresa=36> y digite el respectivo código, para que visualice la imagen generada al momento de su expedición. La verificación se puede realizar de manera limitada, durante 60 días calendario contados a partir de la fecha de su expedición.

- 30 10 32 00 : ENREJADO
30 10 36 00 : PRODUCTOS ESTRUCTURALES
30 10 38 00 : FIBRAS Y FILAMENTOS MECÁNICOS
30 10 39 00 : EJES
30 11 15 00 : CONCRETO Y MORTEROS
30 11 18 00 : AGREGADOS
30 15 15 00 : MATERIAL PARA TEJADOS Y TECHOS
30 15 17 00 : CANALONES DE TEJADO Y ACCESORIOS
30 15 18 00 : MATERIALES PARA REVESTIMIENTO DE PAREDES Y EXTERIOR
30 15 21 00 : SUPERFICIE
30 17 15 00 : PUERTAS
30 17 16 00 : VENTANAS
30 17 18 00 : CLARABOYAS
30 17 20 00 : PUERTAS
31 16 15 00 : TORNILLOS
31 16 17 00 : TUERCAS
31 16 19 00 : MUELLES
31 16 20 00 : CLAVOS
31 16 21 00 : ANCLAS
31 16 22 00 : REMACHES
31 16 23 00 : FERRETERÍA DE MONTAJE
31 16 24 00 : FIJADORES VARIOS
72 12 14 00 : SERVICIOS DE CONSTRUCCIÓN DE EDIFICIOS PÚBLICOS ESPECIALIZADOS
72 12 20 00 : EDIFICIOS Y ESTRUCTURAS HOSPITALARIAS
72 15 10 00 : SERVICIOS DE CONSTRUCCIÓN Y MANTENIMIENTO DE CALDERAS Y HORNOCS
80 10 16 00 : GERENCIA DE PROYECTOS
83 10 15 00 : SERVICIOS DE ACUEDUCTO Y ALCANTARILLADO
72 15 27 00 : SERVICIOS DE INSTALACIÓN Y REPARACIÓN DE CONCRETO
81 10 16 00 : INGENIERÍA MECÁNICA
81 10 17 00 : INGENIERÍA ELÉCTRICA Y ELECTRÓNICA
72 10 27 00 : SERVICIOS DE DISEÑO E INGENIERÍA DE SISTEMAS INSTRUMENTADOS DE CONTROL
10 15 00 : EVALUACIÓN DE IMPACTO AMBIENTAL
12 19 00 : EDIFICIOS Y ESTRUCTURAS EDUCACIONALES Y DE ADMINISTRACION
95 13 15 00 : TARIMAS Y GRADERÍAS
72 12 10 00 : SERVICIOS DE CONSTRUCCIÓN DE EDIFICIOS INDUSTRIALES Y BODEGAS NUEVAS
72 12 11 00 : SERVICIOS DE CONSTRUCCIÓN DE EDIFICIOS COMERCIALES Y DE OFICINA
72 15 37 00 : SERVICIOS DE INSTALACIÓN, MANTENIMIENTO Y REPARACIÓN DE EQUIPOS Y CON...
23 27 17 00 : ACCESORIOS PARA SOLDAR, SOLDADURA FUERTE Y SOLDADURA DEBIL
30 24 16 00 : COMPONENTES ESTRUCTURALES DE TRIBUNAS, GRADAS Y ESCALERA
30 10 28 00 : PILOTAJE
30 10 35 00 : ALMA DE PANAL
30 10 37 00 : TRENZA



CERTIFICADO DE INSCRIPCIÓN Y CLASIFICACIÓN EN EL REGISTRO DE PROPONENTES

Fecha expedición: 20/09/2023 - 09:05:19
Recibo No. S000817667, Valor 62000

CÓDIGO DE VERIFICACIÓN zsfhsVSD2M

Verifique el contenido y confiabilidad de este certificado, ingresando a <https://si.confoceamarae.gob.pe/planilla/cv.php?empresa=36> y digite el respectivo código, para que visualice la imagen generada al momento de su expedición. La verificación se puede realizar de manera limitada, durante 60 días calendario contados a partir de la fecha de su expedición.

- 30 12 19 00 : MATERIALES PARA ESTABILIZACIÓN Y REFUERZO DE SUELOS
31 21 15 00 : PINTURAS Y TAPA POROS
39 11 16 00 : ILUMINACIÓN EXTERIOR Y ARTEFACTOS
72 15 14 00 : SERVICIOS DE CONSTRUCCIÓN DE RECUBRIMIENTOS DE MUROS
77 10 16 00 : PLANEACIÓN AMBIENTAL
77 10 17 00 : SERVICIOS DE ASESORÍA AMBIENTAL
77 10 18 00 : AUDITORÍA AMBIENTAL
30 16 16 00 : MATERIALES PARA TECHOS
31 36 11 00 : CONJUNTOS DE PLACA LIGADOS

*** EXPERIENCIA No. 299 :

NÚMERO CONSECUTIVO DEL CONTRATO: 304

CONTRATO CELEBRADO POR : 3 - CONSORCIO O UNIÓN TEMPORAL

NOMBRE DEL CONTRATISTA : CONSORCIO REMOCELAR 2016

NOMBRE DEL CONTRATANTE : LOTERIA DE BOYACA

VALOR CONTRATADO EN S/MLV : 1860,49

PORCENTAJE DE PARTICIPACIÓN EN EL VALOR EJECUTADO EN CASO DE CONSORCIOS Y UNIONES TEMPORALES: 50%

SG FM CL PR - DESCRIPCIÓN

- 95 14 17 00 : EDIFICIOS Y ESTRUCTURAS PREFABRICADOS COMERCIALES E INDUSTRIALES
95 12 17 00 : EDIFICIOS Y ESTRUCTURAS PÚBLICOS
81 10 17 00 : INGENIERÍA ELÉCTRICA Y ELECTRÓNICA
81 10 15 00 : INGENIERÍA CIVIL Y ARQUITECTURA
72 10 15 00 : SERVICIOS DE APOYO PARA LA CONSTRUCCIÓN
72 15 11 00 : SERVICIOS DE CONSTRUCCIÓN DE PLOMERÍA
72 15 13 00 : SERVICIOS DE PINTURA E INSTALACIÓN DE PAPEL DE COLGADURA
72 15 14 00 : SERVICIOS DE CONSTRUCCIÓN DE RECUBRIMIENTOS DE MUROS
72 15 15 00 : SERVICIOS DE SISTEMAS ELÉCTRICOS
72 15 20 00 : SERVICIOS DE PAÑETADO Y DRYWALL
72 15 23 00 : SERVICIOS DE CARPINTERÍA
72 15 24 00 : SERVICIOS DE MONTAJE E INSTALACIÓN DE VENTANAS Y PUERTAS
72 15 26 00 : SERVICIOS DE TECHADO Y PAREDES EXTERNAS Y LAMINAS DE METAL
72 15 27 00 : SERVICIOS DE INSTALACIÓN Y REPARACIÓN DE CONCRETO
72 15 29 00 : SERVICIOS DE MONTAJE DE ACERO ESTRUCTURAL
72 15 30 00 : SERVICIOS DE VIDRIOS Y VENTANERÍA
72 15 34 00 : SERVICIOS DE APAREJAMIENTO Y ANDAMIAJE
72 15 35 00 : SERVICIOS DE LIMPIEZA ESTRUCTURAL EXTERNA
72 15 36 00 : SERVICIOS DE TERMINADO INTERIOR, DOTACIÓN Y REMODELACIÓN
72 15 39 00 : SERVICIO DE PREPARACIÓN DE OBRAS DE CONSTRUCCIÓN
72 15 44 00 : SERVICIOS DE MANTENIMIENTO Y FABRICACIÓN DE ACCESORIOS PARA TUBERÍAS
72 10 33 00 : SERVICIOS DE MANTENIMIENTO Y REPARACIÓN DE INFRAESTRUCTURA



CERTIFICADO DE INSCRIPCIÓN Y CLASIFICACIÓN EN EL REGISTRO DE PROPONENTES

Fecha expedición: 20/09/2023 - 09:05:19
Recibo No. S000817667, Valor 62000

CÓDIGO DE VERIFICACIÓN zsfhsVSD2M

Verifique el contenido y confiabilidad de este certificado, ingresando a <https://si.confoceamarae.gob.pe/planilla/cv.php?empresa=36> y digite el respectivo código, para que visualice la imagen generada al momento de su expedición. La verificación se puede realizar de manera limitada, durante 60 días calendario contados a partir de la fecha de su expedición.

- 72 12 14 00 : SERVICIOS DE CONSTRUCCIÓN DE EDIFICIOS PÚBLICOS ESPECIALIZADOS
72 12 11 00 : SERVICIOS DE CONSTRUCCIÓN DE EDIFICIOS COMERCIALES Y DE OFICINA
72 10 29 00 : SERVICIOS DE MANTENIMIENTO Y REPARACIÓN DE INSTALACIONES
72 15 22 00 : SERVICIOS DE BALDOSAS TERRAZO Y MÁRMOL Y MOSAICOS
72 15 14 00 : SERVICIOS DE CONSTRUCCIÓN Y REPARACIÓN DE FACILIDADES DE DETENCIÓN
72 15 15 00 : SERVICIOS DE LIMPIEZA Y MANTENIMIENTO DE EDIFICIOS GENERALES Y DE OFICINAS
72 15 40 00 : SERVICIOS DE EDIFICIOS ESPECIALIZADOS Y COMERCIOS
72 14 15 00 : SERVICIOS DE PREPARACIÓN DE TIERRAS
72 14 11 00 : SERVICIOS DE CONSTRUCCIÓN Y REVESTIMIENTO Y PAVIMENTACIÓN DE INFRAEST...
72 12 10 00 : SERVICIOS DE CONSTRUCCIÓN DE EDIFICIOS INDUSTRIALES Y BODEGAS NUEVAS
72 15 21 00 : SERVICIOS ACÚSTICOS Y DE AISLAMIENTO
72 15 10 00 : SERVICIOS DE CONSTRUCCIÓN Y MANTENIMIENTO DE CALDERAS Y HORNOCS
40 18 31 00 : ACCESORIOS DE TUBOS
40 18 15 00 : TUBOS DE COBRE SOLDADOS
40 14 22 00 : REGULADORES DE GAS Y FLUIDO
40 14 19 00 : CONDUCTOS
40 14 17 00 : MATERIAL DE FERRETERÍA Y ACCESORIOS
40 14 16 00 : VALVULAS
39 12 21 00 : EQUIPO DE TRANSMISIÓN Y DISTRIBUCIÓN ELÉCTRICA
39 12 17 00 : FERRETERÍA ELÉCTRICA Y SUMINISTROS
39 12 16 00 : DISPOSITIVOS Y ACCESORIOS PARA LA PROTECCIÓN DE CIRCUITOS
39 12 15 00 : CONMUTADORES, CONTROLES Y RELÉS Y ACCESORIOS
39 12 14 00 : LENGUETAS DE CONEXIÓN, CONECTADORES Y TERMINALES
39 12 13 00 : CUADROS, REGISTROS Y MENAJE PARA ELECTRICIDAD
39 12 11 00 : CENTROS DE CONTROL Y DISTRIBUCIÓN Y ACCESORIOS
39 11 18 00 : ACCESORIOS DE ILUMINACIÓN
39 11 16 00 : ILUMINACIÓN EXTERIOR Y ARTEFACTOS
39 11 15 00 : ILUMINACIÓN DE INTERIORES Y ARTEFACTOS
39 10 19 00 : BALASTOS DE LÁMPARAS Y TRANSFORMADORES DE LÁMPARAS
39 10 18 00 : COMPONENTES Y ACCESORIOS DE LÁMPARA
39 10 16 00 : LÁMPARAS Y BOMBILLAS
31 21 19 00 : APLICADORES DE PINTURA Y ACCESORIOS PARA PINTAR
31 21 17 00 : ACABADOS EN GENERAL
31 21 15 00 : PINTURAS Y TAPA POROS
31 20 16 00 : OTROS ADHESIVOS Y SELLADORES
31 20 15 00 : CINTA ADHESIVA
31 16 34 00 : REDES DE METAL Y ESTRUCTURAS DE CRIBADO
31 16 33 00 : ESPACIADORES
31 16 32 00 : HERRAJE DE RETENCIÓN
31 16 31 00 : CONECTORES
31 16 30 00 : EMBRAGUES
31 16 29 00 : MORDAZAS



CERTIFICADO DE INSCRIPCIÓN Y CLASIFICACIÓN EN EL REGISTRO DE PROPONENTES

Fecha expedición: 20/09/2023 - 09:05:19
Recibo No. S000817667, Valor 62000

CÓDIGO DE VERIFICACIÓN zsfhsVSD2M

Verifique el contenido y confiabilidad de este certificado, ingresando a <https://si.confoceamarae.gob.pe/planilla/cv.php?empresa=36> y digite el respectivo código, para que visualice la imagen generada al momento de su expedición. La verificación se puede realizar de manera limitada, durante 60 días calendario contados a partir de la fecha de su expedición.

- 31 16 28 00 : FERRETERÍA EN GENERAL
31 16 27 00 : ROLIJANAS PIVOTANTES Y RUEDAS
31 16 26 00 : GANCHOS
31 16 25 00 : SOPORTES Y PUNTALES
31 16 24 00 : FIJADORES VARIOS
31 16 23 00 : FERRETERÍA DE MONTAJE
31 16 22 00 : REMACHES
31 16 21 00 : ANCLAS
31 16 20 00 : CLAVOS
31 16 19 00 : MUELLES
31 16 18 00 : ARANDELAS
31 16 17 00 : TUERCAS
31 16 16 00 : PERNOS
31 16 15 00 : TORNILLOS
31 15 22 00 : ALAMBRES NO ELÉCTRICOS DE HIERRO Y ACERO
31 15 20 00 : CABLE DE SEGURIDAD
31 15 19 00 : CORREAS
31 15 18 00 : CUERDAS
30 13 17 00 : AZULEJOS Y BALDOSAS
30 13 16 00 : LADRILLOS
30 13 15 00 : BLOQUES
30 11 19 00 : ELEMENTOS PARA REFORZAR CONCRETO
30 11 18 00 : AGREGADOS
30 11 15 00 : CONCRETO Y MORTEROS
30 10 39 00 : EJES
30 10 37 00 : TRENZA
30 10 36 00 : PRODUCTOS ESTRUCTURALES
30 10 35 00 : ALMA DE PANAL
30 10 32 00 : ENREJADO
30 10 31 00 : RIELES
30 10 29 00 : PILARES
30 10 28 00 : PILOTAJE
30 10 24 00 : VARILLAS
30 10 23 00 : PERFILES
30 10 22 00 : PLANCHA
30 10 20 00 : HOJA
30 10 18 00 : CONDUCTOS
30 10 17 00 : VIGAS
30 19 16 00 : ESCALERAS Y ACCESORIOS DE ANDAMIAJE
30 19 17 00 : COBERTIZOS Y REMOLQUES DE CONSTRUCCIÓN
30 19 18 00 : EQUIPOS Y MATERIALES PARA CONSTRUCCIONES TEMPORALES Y APOYO AL MANTENIM...
30 18 16 00 : INSTALACIONES RESIDENCIALES NO SANITARIAS



CERTIFICADO DE INSCRIPCIÓN Y CLASIFICACIÓN EN EL REGISTRO DE PROPONENTES

Fecha expedición: 20/09/2023 - 09:05:19
Recibo No. S000817667, Valor \$2000

CÓDIGO DE VERIFICACIÓN zqFhaVSD2M

Verifique el contenido y confiabilidad de este certificado, ingresando a https://si.comecameras.co/verificar/planilla/cv.php?empresa=38 y digite el respectivo código, para que visualice la imagen generada al momento de su expedición. La verificación se puede realizar de manera ilimitada, durante 60 días calendario contados a partir de la fecha de su expedición.

- 30 18 17 00 : GRIFOS
30 18 18 00 : CABEZAS, CHORROS Y PARTES Y ACCESORIOS DE GRIFOS Y UACHAS
30 18 15 00 : PORCELANA SANITARIA
30 17 15 00 : PUERTAS
30 17 16 00 : VENTANAS
30 17 17 00 : PRODUCTOS DE CRISTAL
30 17 19 00 : MARCOS DE VENTANAS
30 17 20 00 : PUERTAS
31 15 17 00 : CABLE MECÁNICO
95 12 20 00 : EDIFICIOS Y ESTRUCTURAS HOSPITALARIAS
95 12 23 00 : EDIFICIOS Y ESTRUCTURAS DE SALUD Y DEPORTIVAS

*** EXPERIENCIA No. 300 :

NÚMERO CONSECUTIVO DEL CONTRATO: 305

CONTRATO CELEBRADO POR : 1 - EL PROPONENTE

NOMBRE DEL CONTRATISTA : CALING LIMITADA

NOMBRE DEL CONTRATANTE : MUNICIPIO DE TUNJA

VALOR CONTRATADO EN SMLRV : 42,57

SG FM CL PR - DESCRIPCIÓN

- 95 10 16 00 : LOTES COMERCIALES
95 10 18 00 : LOTES DE TERRENOS GUBERNAMENTALES
95 12 17 00 : EDIFICIOS Y ESTRUCTURAS PÚBLICOS
95 12 23 00 : EDIFICIOS Y ESTRUCTURAS DE SALUD Y DEPORTIVAS
72 10 29 00 : SERVICIOS DE MANTENIMIENTO Y REPARACIÓN DE INSTALACIONES
72 10 33 00 : SERVICIOS DE MANTENIMIENTO Y REPARACIÓN DE INFRAESTRUCTURA
81 10 15 00 : INGENIERÍA CIVIL Y ARQUITECTURA
72 14 11 00 : SERVICIOS DE CONSTRUCCIÓN Y REVESTIMIENTO Y PAVIMENTACIÓN DE INFRAEST...
72 14 12 00 : SERVICIOS DE CONSTRUCCIÓN MARINA
70 11 17 00 : PARQUES, JARDINES Y RUERTOS
95 11 16 00 : VIAS DE TRAFICO ABIERTO
95 12 16 00 : EDIFICIOS Y ESTRUCTURAS DE TRANSPORTE
72 10 15 00 : SERVICIOS DE APOYO PARA LA CONSTRUCCIÓN
72 15 27 00 : SERVICIOS DE INSTALACIÓN Y REPARACIÓN DE CONCRETO
72 12 11 00 : SERVICIOS DE CONSTRUCCIÓN DE EDIFICIOS COMERCIALES Y DE OFICINA
95 11 15 00 : INGENIERIA DE TRANSPORTE
95 11 15 00 : VIAS DE TRAFICO LIMITADO
95 14 16 00 : EDIFICIOS Y ESTRUCTURAS PREFABRICADOS RESIDENCIALES
81 14 16 00 : MANEJO DE CADENA DE SUMINISTROS
81 14 15 00 : CONTROL DE CALIDAD
30 12 17 00 : MATERIALES DE CONSTRUCCIÓN DE CAMINOS Y CARRILERAS
84 14 16 00 : AGENCIAS DE CRÉDITO PERSONAL



CERTIFICADO DE INSCRIPCIÓN Y CLASIFICACIÓN EN EL REGISTRO DE PROPONENTES

Fecha expedición: 20/09/2023 - 09:05:19
Recibo No. S000817667, Valor \$2000

CÓDIGO DE VERIFICACIÓN zqFhaVSD2M

Verifique el contenido y confiabilidad de este certificado, ingresando a https://si.comecameras.co/verificar/planilla/cv.php?empresa=38 y digite el respectivo código, para que visualice la imagen generada al momento de su expedición. La verificación se puede realizar de manera ilimitada, durante 60 días calendario contados a partir de la fecha de su expedición.

- 11 11 16 00 : PIEDRA
11 11 17 00 : ARENA
11 11 15 00 : BARRO Y TIERRA
42 24 15 00 : SUMINISTROS DE VACIADO DE ESCAYOLA Y TABLILLAS
49 24 15 00 : EQUIPO DE PARQUES INFANTILES
95 10 15 00 : LOTES RESIDENCIALES
95 12 18 00 : EDIFICIOS Y ESTRUCTURAS UTILITARIOS
95 12 19 00 : EDIFICIOS Y ESTRUCTURAS EDUCACIONALES Y DE ADMINISTRACIÓN
95 12 20 00 : EDIFICIOS Y ESTRUCTURAS HOSPITALARIAS
95 12 21 00 : EDIFICIOS Y ESTRUCTURAS DE ACOMODACIONES
95 12 24 00 : EDIFICIOS Y ESTRUCTURAS INDUSTRIALES
95 12 25 00 : EDIFICIOS Y ESTRUCTURAS AGRÍCOLAS Y DE CULTIVOS Y PESCA
95 12 26 00 : EDIFICIOS Y ESTRUCTURAS RELIGIOSAS
95 12 27 00 : EDIFICIOS Y ESTRUCTURAS DE DEFENSA
95 13 16 00 : EDIFICIOS Y ESTRUCTURAS COMERCIALES E INDUSTRIALES PORTÁTILES
95 14 13 00 : EDIFICIOS Y ESTRUCTURAS PREFABRICADOS DE EMERGENCIA Y ALIVIO
70 13 15 00 : PROTECCIÓN DEL TERRENO Y DEL SUELO
70 13 16 00 : PREPARACIÓN DEL TERRENO Y DEL SUELO
70 13 17 00 : GESTIÓN DEL TERRENO Y DEL SUELO
72 10 31 00 : INSTALACIÓN Y REPARACIÓN DE SERVICIOS DE BANDAS TRANSPORTADORAS
72 12 15 00 : SERVICIOS DE CONSTRUCCIÓN DE PLANTAS INDUSTRIALES
72 14 15 00 : SERVICIOS DE PREPARACIÓN DE TIERRAS
72 14 13 00 : SERVICIO DE CONSTRUCCIÓN DE FACILIDADES ATLÉTICAS Y RECREATIVAS
72 14 14 00 : SERVICIOS DE CONSTRUCCIÓN Y REPARACIÓN DE FACILIDADES DE DETENCIÓN
72 14 16 00 : SERVICIOS DE CONSTRUCCIÓN DE SISTEMAS DE TRANSITO MASIVO
72 14 17 00 : SERVICIOS DE ALQUILER O ARRENDAMIENTO DE EQUIPO Y MAQUINARIA DE CONSTRU...
72 15 13 00 : SERVICIOS DE PINTURA E INSTALACIÓN DE PAPEL DE COLGADURA
72 15 19 00 : SERVICIOS DE ALBAÑILERÍA Y MAMOSTERÍA
72 15 25 00 : SERVICIOS DE INSTALACIÓN DE PISOS
72 15 35 00 : SERVICIOS DE LIMPIEZA ESTRUCTURAL EXTERNA
72 15 39 00 : SERVICIO DE PREPARACIÓN DE OBRAS DE CONSTRUCCIÓN
72 15 45 00 : SERVICIOS DE MANTENIMIENTO E INSTALACIÓN DE EQUIPO PESADO
72 15 24 00 : SERVICIOS DE MONTAJE E INSTALACION DE VENTANAS Y PUERTAS
72 15 44 00 : SERVICIOS DE MANTENIMIENTO Y FABRICACIÓN DE ACCESORIOS PARA TUBERÍAS
73 18 10 00 : SERVICIOS DE MAQUINADO
73 18 19 00 : SERVICIOS DE SOLDADURA
73 15 17 00 : TRATAMIENTO DE MATERIALES
73 15 18 00 : SERVICIOS DE CONVERSIÓN
77 10 15 00 : EVALUACIÓN DE IMPACTO AMBIENTAL
77 10 16 00 : PLANEACIÓN AMBIENTAL
77 10 17 00 : SERVICIOS DE ASESORIA AMBIENTAL
77 10 18 00 : AUDITORÍA AMBIENTAL



CERTIFICADO DE INSCRIPCIÓN Y CLASIFICACIÓN EN EL REGISTRO DE PROPONENTES

Fecha expedición: 20/09/2023 - 09:05:19
Recibo No. S000817667, Valor \$2000

CÓDIGO DE VERIFICACIÓN zqFhaVSD2M

Verifique el contenido y confiabilidad de este certificado, ingresando a https://si.comecameras.co/verificar/planilla/cv.php?empresa=38 y digite el respectivo código, para que visualice la imagen generada al momento de su expedición. La verificación se puede realizar de manera ilimitada, durante 60 días calendario contados a partir de la fecha de su expedición.

- 77 10 19 00 : SERVICIOS DE INVESTIGACIÓN DE CONTAMINACIÓN
77 10 20 00 : SERVICIOS DE REPORTE AMBIENTAL
77 11 15 00 : SERVICIOS DE SEGURIDAD AMBIENTAL
77 11 16 00 : REHABILITACIÓN AMBIENTAL
77 12 15 00 : CONTAMINACIÓN DEL AIRE
77 12 16 00 : CONTAMINACIÓN DEL SUELO
77 12 17 00 : CONTAMINACIÓN DEL AGUA
78 10 19 00 : TRANSPORTE DE CARGA POR CARRETERA
78 10 21 00 : SERVICIOS DE OLEODUCTOS
78 14 19 00 : SERVICIOS DE ALQUILER DE CONTENEDORES DE TRANSPORTE
80 10 16 00 : GERENCIA DE PROYECTOS
80 10 17 00 : GERENCIA INDUSTRIAL
80 11 17 00 : RECLUTAMIENTO DE PERSONAL
81 10 16 00 : INGENIERÍA MECÁNICA
81 10 25 00 : SERVICIOS DE PERMISOS
81 10 26 00 : SERVICIOS DE MUESTREO
81 10 27 00 : SERVICIOS DE DISEÑO E INGENIERIA DE SISTEMAS INSTRUMENTADOS DE CONTROL
81 12 15 00 : ANÁLISIS ECONÓMICO
81 15 16 00 : CARTOGRAFÍA
81 15 17 00 : GEOLOGÍA
81 15 18 00 : OCEANOGRAFÍA E HIDROLOGÍA
81 15 19 00 : GEOFÍSICA
46 18 15 00 : ROPA DE SEGURIDAD
46 18 16 00 : CALZADO DE PROTECCIÓN
46 18 18 00 : PROTECCIÓN Y ACCESORIOS PARA LA VISIÓN
46 18 19 00 : PROTECTORES AUDITIVOS
46 18 20 00 : PROTECCIÓN DE LA RESPIRACIÓN
46 18 21 00 : EQUIPO Y SUMINISTROS ANTIESTRÉSICOS
46 18 22 00 : EQUIPO DE APOYO ERGONÓMICO
46 18 23 00 : PROTECCIÓN ANTI CAÍDA Y EQUIPO DE RESCATE
46 18 24 00 : EQUIPO DE LIMPIEZA DE SEGURIDAD Y MATERIALES DE DESCONTAMINACIÓN
46 18 25 00 : ARMAS O DISPOSITIVOS DE SEGURIDAD PERSONAL
30 10 29 00 : PILARES
30 10 31 00 : RIELES
30 10 39 00 : EJES
30 11 15 00 : CONCRETO Y MORTEROS
30 11 16 00 : CEMENTO Y CAL
30 11 18 00 : AGREGADOS
30 11 19 00 : ELEMENTOS PARA REFORZAR CONCRETO
30 12 15 00 : DERIVADOS BITUMINOSOS
30 12 16 00 : ASFALTOS
30 12 18 00 : MATERIALES DE ARQUITECTURA PAISAJÍSTICA



CERTIFICADO DE INSCRIPCIÓN Y CLASIFICACIÓN EN EL REGISTRO DE PROPONENTES

Fecha expedición: 20/09/2023 - 09:05:19
Recibo No. S000817667, Valor \$2000

CÓDIGO DE VERIFICACIÓN zqFhaVSD2M

Verifique el contenido y confiabilidad de este certificado, ingresando a https://si.comecameras.co/verificar/planilla/cv.php?empresa=38 y digite el respectivo código, para que visualice la imagen generada al momento de su expedición. La verificación se puede realizar de manera ilimitada, durante 60 días calendario contados a partir de la fecha de su expedición.

- 30 13 17 00 : AZULEJOS Y BALDOSAS
30 13 16 00 : LADRILLOS
30 14 15 00 : AISLAMIENTO TÉRMICO
30 14 16 00 : AISLAMIENTO ESPECIAL
30 14 17 00 : CAPAS DE SELLAMIENTO DE AISLAMIENTO
41 10 15 00 : EQUIPO Y SUMINISTROS PARA LA MEZCLA, LA DISPERSIÓN Y LA HOMOGENEIZACIÓN...
41 10 38 00 : EQUIPO Y SUMINISTROS PARA LA MEZCLA Y LA AGITACIÓN POR SACUDIDA O VARI...
41 10 39 00 : CENTRIFUGADORAS DE LABORATORIO Y ACCESORIOS
41 10 42 00 : EQUIPO Y SUMINISTROS DE PURIFICACIÓN DE AGUA PARA LABORATORIO
41 11 15 00 : INSTRUMENTOS DE MEDICIÓN DEL PESO
41 11 16 00 : INSTRUMENTOS DE MEDIDA DE LONGITUD, ESPESOR O DISTANCIA
41 11 17 00 : INSTRUMENTOS Y ACCESORIOS DE VISIÓN Y OBSERVACIÓN
41 11 18 00 : EQUIPO DE EXAMEN NO DESTRUCTIVO
41 11 19 00 : INSTRUMENTOS INDICADORES Y DE REGISTRO
41 11 21 00 : TRANSDUCTORES
41 11 22 00 : INSTRUMENTOS DE MEDIDA DE TEMPERATURA Y CALOR
41 11 23 00 : INSTRUMENTOS DE MEDICIÓN DE LA HUMEDAD
41 11 24 00 : INSTRUMENTOS DE MEDIDA Y CONTROL DE LA PRESIÓN
41 11 28 00 : EQUIPO E INSTRUMENTOS RELACIONADOS CON EL TRANSPORTE
41 11 41 00 : INSTRUMENTOS SISMOLÓGICOS
41 11 43 00 : INSTRUMENTOS HIDROLÓGICOS
42 12 15 00 : EQUIPO VETERINARIO
42 12 17 00 : MOBILIARIO CLÍNICO VETERINARIO
40 17 15 00 : TUBOS Y TUBERÍAS COMERCIALES
40 18 30 00 : TUBERÍAS DE CAUCHO Y PLÁSTICO
22 10 15 00 : MAQUINARIA PARA TRABAJO DE DESMONTE
22 10 16 00 : EQUIPO DE PAVIMENTACIÓN
22 10 17 00 : COMPONENTES DE EQUIPO PESADO
22 10 18 00 : GRÚAS DE ELEVACIÓN
22 10 20 00 : EQUIPO Y MAQUINARIA DE DEMOLICIÓN DE EDIFICIOS
24 14 15 00 : SUMINISTROS PARA SEGURIDAD Y PROTECCIÓN
24 11 18 00 : TANQUES Y CILINDROS Y SUS ACCESORIOS
25 10 16 00 : VEHICULOS DE TRANSPORTE DE PRODUCTOS Y MATERIALES
25 12 17 00 : EQUIPO Y SISTEMAS DE APOYO FERROVIARIO
27 11 15 00 : HERRAMIENTAS DE CORTE Y ENGARZADO Y PUNZONES
27 11 14 00 : HERRAMIENTAS DE PERFILAR
27 11 17 00 : LLAVES INGLESAS Y GUIAS
27 11 18 00 : HERRAMIENTAS DE MEDIDA Y SOCATAJE
27 11 20 00 : HERRAMIENTAS MANUALES DE JARDINERÍA, AGRICULTURA Y FORESTACIÓN
27 11 21 00 : HERRAMIENTAS DE SUCCIÓN Y FIJACIÓN
27 11 22 00 : HERRAMIENTAS DE ALBAÑILERÍA Y CONCRETO
27 11 23 00 : HERRAMIENTAS DE MARCAR



CERTIFICADO DE INSCRIPCIÓN Y CLASIFICACIÓN EN EL REGISTRO DE PROPONENTES

Fecha expedición: 20/08/2023 - 09:05:19
Recibo No. S000617667, Valor 62000

CÓDIGO DE VERIFICACIÓN zjFnaVSD2M

Verifique el contenido y confiabilidad de este certificado, ingresando a https://sl.confacameras.co/visa/planilla/cv.php?empresa=36 y digite el respectivo código, para que visualice la imagen generada al momento de su expedición. La verificación se puede realizar de manera limitada, durante 60 días calendario contados a partir de la fecha de su expedición.

- 27 11 24 00 : HERRAMIENTAS DE INSERCIÓN Y AJUSTE
27 11 25 00 : HERRAMIENTAS PARA APALANCAR Y CURVAR
27 11 26 00 : HERRAMIENTAS PARA PRECINTAR
27 11 27 00 : HERRAMIENTAS MECÁNICAS
27 11 28 00 : CONEXIONES DE HERRAMIENTAS Y ACCESORIOS
27 11 29 00 : HERRAMIENTAS DISPENSADORAS
27 11 30 00 : CEPILLOS
27 11 31 00 : HERRAMIENTAS DE ARRASTRE
27 11 32 00 : JUEGOS DE HERRAMIENTAS
27 11 33 00 : HERRAMIENTAS MANUALES DE PRECISIÓN
27 13 15 00 : HERRAMIENTAS NEUMÁTICAS
27 13 17 00 : CILINDROS NEUMÁTICOS Y COMPONENTES
11 11 18 00 : ARCILLAS
30 17 17 00 : PRODUCTOS DE CRISTAL
31 21 15 00 : PINTURAS Y TAPA POROS
31 21 16 00 : ADITIVOS PARA PINTURAS
31 21 18 00 : DISOLVENTES Y DILUYENTES PARA PINTURAS
31 21 19 00 : APLICADORES DE PINTURA Y ACCESORIOS PARA PINTAR
12 16 25 00 : ROMPEDORES DE EMULSIÓN
11 10 15 00 : MINERALES
92 10 15 00 : SERVICIOS DE FOLICÍA
92 10 16 00 : SERVICIOS DE BOMBEROS
92 10 17 00 : SISTEMAS DE CÁRCELES Y PRISIONES
92 10 18 00 : SISTEMAS JUDICIALES
92 10 19 00 : SERVICIOS DE RESCATE
35 11 16 00 : ILUMINACIÓN EXTERIOR Y ARTEFACTOS
78 14 15 00 : SERVICIOS DE ORGANIZACIÓN DE TRANSPORTES
30 12 19 00 : MATERIALES PARA ESTABILIZACIÓN Y REFUERZO DE SUELOS
30 10 36 00 : PRODUCTOS ESTRUCTURALES
24 10 15 00 : CAMIONES INDUSTRIALES
16 15 00 : CONTROL DE TRÁFICO
17 16 00 : TUBOS Y TUBERÍAS INDUSTRIALES
17 17 00 : ADAPTADORES DE TUBOS
40 17 21 00 : CODOS PARA TUBOS
40 17 24 00 : TAPAS PARA TUBOS
40 17 25 00 : CONECTORES DE TUBOS
40 17 26 00 : ACOPLER DE TUBOS
40 17 28 00 : CODOS DE TUBOS
41 11 39 00 : EQUIPO PARA MEDICIÓN DE SUELOS
41 11 40 00 : EQUIPO DE MEDIDA DE ROCAS Y ESTRATOS
72 15 29 00 : SERVICIOS DE MONTAJE DE ACERO ESTRUCTURAL
30 10 24 00 : VARILLAS



CERTIFICADO DE INSCRIPCIÓN Y CLASIFICACIÓN EN EL REGISTRO DE PROPONENTES

Fecha expedición: 20/08/2023 - 09:05:19
Recibo No. S000617667, Valor 62000

CÓDIGO DE VERIFICACIÓN zjFnaVSD2M

Verifique el contenido y confiabilidad de este certificado, ingresando a https://sl.confacameras.co/visa/planilla/cv.php?empresa=36 y digite el respectivo código, para que visualice la imagen generada al momento de su expedición. La verificación se puede realizar de manera limitada, durante 60 días calendario contados a partir de la fecha de su expedición.

- 93 14 20 00 : DESARROLLO URBANO
70 17 18 00 : SERVICIOS DE DRENAJE
93 14 19 00 : DESARROLLO RURAL
30 10 15 00 : ÁNGULOS
30 10 17 00 : VIGAS
30 10 18 00 : CONDUCTOS
30 16 17 00 : SUELOS
55 12 17 00 : SERIALIZACIÓN
12 16 49 00 : AGENTES DE IMPERMEABILIZACIÓN
40 10 17 00 : ENFRIAMIENTO
22 10 19 00 : MAQUINARIA Y ACCESORIOS DE CONSTRUCCIÓN DE EDIFICIOS
73 12 18 00 : SERVICIOS DE INDUSTRIA DE PRODUCTOS DE MINERALES NO METÁLICOS
40 14 16 00 : VALVULAS
40 14 17 00 : MATERIAL DE FERRETERÍA Y ACCESORIOS
40 14 19 00 : CONDUCTOS
40 14 20 00 : MANGUERAS
72 15 11 00 : SERVICIOS DE CONSTRUCCION DE PLOMERÍA
72 12 13 00 : SERVICIOS DE CONSTRUCCIÓN DE TALLERES AUTOMOTRICES Y ESTACIONES DE SER...
72 15 36 00 : SERVICIOS DE TERMINADO INTERIOR, DOTACIÓN Y REMODELACIÓN
27 11 19 00 : HERRAMIENTAS GRUESAS Y DE ACABADO
72 14 10 00 : SERVICIOS DE CONSTRUCCIÓN DE AUTOPISTAS Y CARRETERAS
30 10 22 00 : PLANCHA
30 10 28 00 : PILOTAJE
31 12 17 00 : PIEZAS FUNDIDAS CENTRÍFUGAS MECANIZADAS
31 37 11 00 : LADRILLOS REFRACTARIOS

*** EXPERIENCIA No. 301 :
NÚMERO CONSECUTIVO DEL CONTRATO : 306
CONTRATO CELEBRADO POR : 1 - EL PROPONENTE
NOMBRE DEL CONTRATISTA : CALING LIMITADA
NOMBRE DEL CONTRATANTE : MUNICIPIO DE COMBITA
VALOR CONTRATADO EN SMMLCV : 263,59

- SG FM CL PR - DESCRIPCIÓN
95 12 16 00 : EDIFICIOS Y ESTRUCTURAS DE TRANSPORTE
95 11 15 00 : VÍAS DE TRÁFICO LIMITADO
95 12 18 00 : EDIFICIOS Y ESTRUCTURAS UTILITARIOS
95 14 17 00 : EDIFICIOS Y ESTRUCTURAS PREFABRICADOS COMERCIALES E INDUSTRIALES
95 14 16 00 : EDIFICIOS Y ESTRUCTURAS PREFABRICADOS RESIDENCIALES
95 12 21 00 : EDIFICIOS Y ESTRUCTURAS DE ACCOMODACIONES
95 12 17 00 : EDIFICIOS Y ESTRUCTURAS PÚBLICOS
83 10 15 00 : SERVICIOS DE ACUEDUCTO Y ALCANTARILLADO



CERTIFICADO DE INSCRIPCIÓN Y CLASIFICACIÓN EN EL REGISTRO DE PROPONENTES

Fecha expedición: 20/08/2023 - 09:05:19
Recibo No. S000617667, Valor 62000

CÓDIGO DE VERIFICACIÓN zjFnaVSD2M

Verifique el contenido y confiabilidad de este certificado, ingresando a https://sl.confacameras.co/visa/planilla/cv.php?empresa=36 y digite el respectivo código, para que visualice la imagen generada al momento de su expedición. La verificación se puede realizar de manera limitada, durante 60 días calendario contados a partir de la fecha de su expedición.

- 83 10 18 00 : SERVICIOS ELÉCTRICOS
81 10 23 00 : INGENIERÍA AERONÁUTICA
81 10 15 00 : INGENIERÍA CIVIL Y ARQUITECTURA
81 10 17 00 : INGENIERÍA ELÉCTRICA Y ELECTRÓNICA
11 15 00 : ANÁLISIS ECONÓMICO
81 10 15 00 : SERVICIOS DE CONSULTORÍA DE NEGOCIOS Y ADMINISTRACIÓN CORPORATIVA
72 10 33 00 : SERVICIOS DE MANTENIMIENTO Y REPARACIÓN DE INFRAESTRUCTURA
72 14 10 00 : SERVICIOS DE CONSTRUCCIÓN DE AUTOPISTAS Y CARRETERAS
72 14 15 00 : SERVICIOS DE PREPARACIÓN DE TIERRAS
72 15 21 00 : SERVICIOS ACÚSTICOS Y DE AISLAMIENTO
72 15 42 00 : SERVICIOS DE MANTENIMIENTO Y REPARACIÓN DE INSTALACION DE INSTRUMENTA...
77 10 15 00 : EVALUACIÓN DE IMPACTO AMBIENTAL
72 15 44 00 : SERVICIOS DE MANTENIMIENTO Y FABRICACIÓN DE ACCESORIOS PARA TUBERÍAS
72 15 39 00 : SERVICIO DE PREPARACIÓN DE OBRAS DE CONSTRUCCIÓN
72 15 36 00 : SERVICIOS DE TERMINADO DE OBRAS DE CONSTRUCCIÓN
72 15 34 00 : SERVICIOS DE APAREJAMIENTO INTERIOR, DOTACIÓN Y REMODELACIÓN
72 15 32 00 : SERVICIOS DE RECURBIMIENTO, IMPERMEABILIZACIÓN PROTECCIÓN CONTRA CLIM...
72 15 30 00 : SERVICIOS DE VIDRIOS Y VENTANERÍA
72 15 29 00 : SERVICIOS DE MONTAJE DE ACERO ESTRUCTURAL
72 15 27 00 : SERVICIOS DE INSTALACIÓN Y REPARACIÓN DE CONCRETO
72 15 26 00 : SERVICIOS DE TECHADO Y PAREDES EXTERNAS Y LÁMINAS DE METAL
72 15 25 00 : SERVICIOS DE INSTALACIÓN DE PISOS
72 15 24 00 : SERVICIOS DE MONTAJE E INSTALACIÓN DE VENTANAS Y PUERTAS
72 15 23 00 : SERVICIOS DE CARPINTERÍA
72 15 20 00 : SERVICIOS DE PARETADO Y DRYWALL
72 15 19 00 : SERVICIOS DE ALBAÑILERÍA Y MAMPOSTERÍA
72 15 15 00 : SERVICIOS DE SISTEMAS ELÉCTRICOS
72 15 13 00 : SERVICIOS DE PINTURA E INSTALACIÓN DE PAPEL DE COLGADURA
72 15 11 00 : SERVICIOS DE CONSTRUCCIÓN DE PLOMERÍA
72 12 10 00 : SERVICIOS DE CONSTRUCCIÓN DE EDIFICIOS INDUSTRIALES Y BOGEGAS NUEVAS
72 11 10 00 : SERVICIOS DE CONSTRUCCIÓN DE UNIDADES UNIFAMILIARES
72 10 29 00 : SERVICIOS DE MANTENIMIENTO Y REPARACIÓN DE INSTALACIONES
72 10 15 00 : SERVICIOS DE APOYO PARA LA CONSTRUCCIÓN
40 18 31 00 : ACCESORIOS DE TUBOS
40 18 15 00 : TUBOS DE COBRE SOLDADOS
40 14 22 00 : REGULADORES DE GAS Y FLUIDO
40 14 19 00 : CONDUCTOS
40 14 17 00 : MATERIAL DE FERRETERÍA Y ACCESORIOS
40 14 16 00 : VALVULAS
39 12 21 00 : EQUIPO DE TRANSMISIÓN Y DISTRIBUCIÓN ELÉCTRICA
39 12 17 00 : FERRETERÍA ELÉCTRICA Y SUMINISTROS
39 12 16 00 : DISPOSITIVOS Y ACCESORIOS PARA LA PROTECCIÓN DE CIRCUITOS



CERTIFICADO DE INSCRIPCIÓN Y CLASIFICACIÓN EN EL REGISTRO DE PROPONENTES

Fecha expedición: 20/08/2023 - 09:05:19
Recibo No. S000617667, Valor 62000

CÓDIGO DE VERIFICACIÓN zjFnaVSD2M

Verifique el contenido y confiabilidad de este certificado, ingresando a https://sl.confacameras.co/visa/planilla/cv.php?empresa=36 y digite el respectivo código, para que visualice la imagen generada al momento de su expedición. La verificación se puede realizar de manera limitada, durante 60 días calendario contados a partir de la fecha de su expedición.

- 39 12 15 00 : CONMUTADORES, CONTROLES Y RELES Y ACCESORIOS
39 12 14 00 : LENGUETAS DE CONEXIÓN, CONECTADORES Y TERMINALES
39 12 13 00 : CUADROS, REGISTROS Y MENAJE PARA ELECTRICIDAD
39 12 11 00 : CENTROS DE CONTROL Y DISTRIBUCIÓN Y ACCESORIOS
39 11 18 00 : ACCESORIOS DE ILUMINACIÓN
39 11 16 00 : ILUMINACIÓN EXTERIOR Y ARTEFACTOS
39 11 15 00 : ILUMINACIÓN DE INTERIORES Y ARTEFACTOS
39 10 13 00 : SALASTOS DE LÁMPARAS Y TRANSFORMADORES DE LÁMPARAS
30 18 18 00 : COMPONENTES Y ACCESORIOS DE LÁMPARA
39 10 16 00 : LÁMPARAS Y BOMBILLAS
31 21 19 00 : APLICADORES DE PINTURA Y ACCESORIOS PARA PINTAR
31 21 17 00 : ACABADOS EN GENERAL
31 21 15 00 : PINTURAS Y TAPA POROS
31 20 16 00 : OTROS ADHESIVOS Y SELLADORES
31 20 15 00 : CINTA ADHESIVA
31 16 28 00 : FERRETERÍA EN GENERAL
31 16 22 00 : REMACHES
31 16 20 00 : CLAVOS
31 16 18 00 : ARANDELAS
31 16 17 00 : TUERCAS
31 16 16 00 : FERNOS
31 16 15 00 : TORNILLOS
31 15 21 00 : CORDONES
31 15 20 00 : CABLE DE SEGURIDAD
31 15 19 00 : CORREAS
31 15 15 00 : CUERDAS
30 18 18 00 : CABEZAS, CHORROS Y PARTES Y ACCESORIOS DE GRIFOS Y DUCHAS
30 18 17 00 : GRIFOS
30 18 16 00 : INSTALACIONES RESIDENCIALES NO SANITARIAS
30 18 15 00 : PORCELANA SANITARIA
30 15 21 00 : SUPERFICIE
30 15 18 00 : MATERIALES PARA REVESTIMIENTO DE PAREDES Y EXTERIOR
30 15 16 00 : ACCESORIOS PARA TEJADOS
30 15 15 00 : MATERIAL PARA TEJADOS Y TECHOS
30 13 17 00 : AZULEJOS Y BALDOSAS
30 13 16 00 : LADRILLOS
30 13 15 00 : BLOQUES
30 11 19 00 : ELEMENTOS PARA REFORZAR CONCRETO
30 11 18 00 : AGREGADOS
30 11 16 00 : CEMENTO Y CAL
30 11 15 00 : CONCRETO Y MORTEROS
30 10 36 00 : PRODUCTOS ESTRUCTURALES



CERTIFICADO DE INSCRIPCIÓN Y CLASIFICACIÓN EN EL REGISTRO DE PROPONENTES

Fecha expedición: 2009/02/23 - 09:05:10
Recibo No. S000817667, Valor 62000

CÓDIGO DE VERIFICACIÓN zqFhaVSD2M

Verifique el contenido y confiabilidad de este certificado, ingresando a https://si.comerciamas.gov.ve/plantilla/cv.php?empresa=38 y digite el respectivo código, para que visualice la imagen generada al momento de su expedición. La verificación se puede realizar de manera limitada, durante 60 días calendario contados a partir de la fecha de su expedición.

- 30 10 32 00 : ENREJADO
30 10 28 00 : PILOTAJE
30 10 24 00 : VARILLAS
30 10 23 00 : PERFILES
30 10 18 00 : CONDUCTOS
30 10 17 00 : VIGAS
30 10 15 00 : ÁNGULOS
80 14 18 00 : SERVICIOS DE CORREO
95 10 15 00 : LOTES RESIDENCIALES
94 12 17 00 : CLUBES DE AFICIONADOS
95 12 27 00 : EDIFICIOS Y ESTRUCTURAS DE DEFENSA
29 12 19 00 : DISPOSITIVOS Y ACCESORIOS DE SEGURIDAD ELÉCTRICA
30 17 17 00 : PRODUCTOS DE CRISTAL
30 15 19 00 : MATERIALES Y PRODUCTOS PARA ACABADOS
72 14 11 00 : SERVICIOS DE CONSTRUCCIÓN Y REVESTIMIENTO Y PAVIMENTACIÓN DE INFRAEST...
72 15 14 00 : SERVICIOS DE CONSTRUCCIÓN DE RECUBRIMIENTOS DE MUROS
72 15 22 00 : SERVICIOS DE BALDOSAS TERRAZO Y MÁRMOL Y MOSAICOS
72 15 35 00 : SERVICIOS DE LIMPIEZA ESTRUCTURAL EXTERNA
72 15 40 00 : SERVICIOS DE EDIFICIOS ESPECIALIZADOS Y COMERCIOS
72 12 14 00 : SERVICIOS DE CONSTRUCCIÓN DE EDIFICIOS PÚBLICOS ESPECIALIZADOS
76 12 16 00 : DISPOSICIÓN DE DESECHOS NO PELIGROSOS
95 12 15 00 : EDIFICIOS Y ESTRUCTURAS COMERCIALES Y DE ENTRETENIMIENTO
72 11 11 00 : SERVICIOS DE CONSTRUCCIÓN DE UNIDADES MULTIFAMILIARES
40 15 15 00 : BOMBAS
31 21 16 00 : ADITIVOS PARA PINTURAS
31 16 23 00 : FERRETERÍA DE MONTAJE
30 26 47 00 : ALAMBRE DE ACERO INOXIDABLE
30 26 46 00 : LÁMINAS DE ACERO INOXIDABLE
30 17 20 00 : PUERTAS
30 17 19 00 : MARCOS DE VENTANAS
30 17 16 00 : VENTANAS
30 17 15 00 : PUERTAS
30 15 17 00 : CANALONES DE TEJADO Y ACCESORIOS
27 11 29 00 : HERRAMIENTAS DISPENSADORAS
27 11 22 00 : HERRAMIENTAS DE ALBAÑILERÍA Y CONCRETO
27 11 21 00 : HERRAMIENTAS DE SUJECCIÓN Y FIJACIÓN
27 11 18 00 : HERRAMIENTAS DE MEDIDA Y BOCETAJE
27 11 17 00 : LLAVES INGLESES Y GUIAS
27 11 16 00 : HERRAMIENTAS DE PERELLAR
27 11 15 00 : HERRAMIENTAS DE CORTE Y ENGARZADO Y PUNZONES
24 11 18 00 : TANQUES Y CILINDROS Y SUS ACCESORIOS
11 11 17 00 : ARENA



CERTIFICADO DE INSCRIPCIÓN Y CLASIFICACIÓN EN EL REGISTRO DE PROPONENTES

Fecha expedición: 2009/02/23 - 09:05:19
Recibo No. S000817667, Valor 62000

CÓDIGO DE VERIFICACIÓN zqFhaVSD2M

Verifique el contenido y confiabilidad de este certificado, ingresando a https://si.comerciamas.gov.ve/plantilla/cv.php?empresa=38 y digite el respectivo código, para que visualice la imagen generada al momento de su expedición. La verificación se puede realizar de manera limitada, durante 60 días calendario contados a partir de la fecha de su expedición.

- 11 11 16 00 : PIEDRA
31 16 25 00 : SOPORTES Y PUNTALES
31 16 21 00 : ANCLAS
31 16 19 00 : MUELLES
31 15 22 00 : ALAMBRES NO ELÉCTRICOS DE HIERRO Y ACERO
31 15 18 00 : ALAMBRE MECÁNICO
30 10 39 00 : EJES
30 10 37 00 : TRENZA
30 10 35 00 : ALA DE PANAL
30 10 31 00 : RIELES
30 10 29 00 : FILARES
30 10 22 00 : PLANCHA
30 10 20 00 : HOJA
30 19 15 00 : ESCALERAS Y ANDAMIOS
30 19 16 00 : ESCALERAS Y ACCESORIOS DE ANDAMIAGE
30 19 17 00 : COBERTIZOS Y REMOLQUES DE CONSTRUCCIÓN
95 10 16 00 : LOTES COMERCIALES
95 10 18 00 : LOTES DE TERRENOS GUBERNAMENTALES
95 10 19 00 : TIERRAS AGRÍCOLAS
95 10 17 00 : LOTES INDUSTRIALES
81 10 16 00 : INGENIERÍA MECÁNICA
81 10 22 00 : INGENIERÍA DE TRANSPORTE

*** EXPERIENCIA No. 302 :
NÚMERO CONSECUTIVO DEL CONTRATO: 307
CONTRATO CELEBRADO POR : I - EL PROPONENTE
NOMBRE DEL CONTRATISTA : CALING LIMITADA
NOMBRE DEL CONTRATANTE : MUNICIPIO DE TURMEQUE
VALOR CONTRATADO EN SMLV : 263,61

- SG FM CL. PR - DESCRIPCIÓN
95 12 16 00 : EDIFICIOS Y ESTRUCTURAS DE TRANSPORTE
95 11 15 00 : VÍAS DE TRÁFICO LIMITADO
95 12 18 00 : EDIFICIOS Y ESTRUCTURAS UTILITARIOS
95 14 17 00 : EDIFICIOS Y ESTRUCTURAS PREFABRICADOS COMERCIALES E INDUSTRIALES
95 14 16 00 : EDIFICIOS Y ESTRUCTURAS PREFABRICADOS RESIDENCIALES
95 12 21 00 : EDIFICIOS Y ESTRUCTURAS DE ASOCIACIONES
95 12 17 00 : EDIFICIOS Y ESTRUCTURAS PÉSTICOS
83 10 15 00 : SERVICIOS DE ACUEDUCTO Y ALCANTARILLADO
83 10 18 00 : SERVICIOS ELÉCTRICOS
81 10 23 00 : INGENIERÍA AERONÁUTICA
81 10 15 00 : INGENIERÍA CIVIL Y ARQUITECTURA



CERTIFICADO DE INSCRIPCIÓN Y CLASIFICACIÓN EN EL REGISTRO DE PROPONENTES

Fecha expedición: 2009/02/23 - 09:05:19
Recibo No. S000817667, Valor 62000

CÓDIGO DE VERIFICACIÓN zqFhaVSD2M

Verifique el contenido y confiabilidad de este certificado, ingresando a https://si.comerciamas.gov.ve/plantilla/cv.php?empresa=38 y digite el respectivo código, para que visualice la imagen generada al momento de su expedición. La verificación se puede realizar de manera limitada, durante 60 días calendario contados a partir de la fecha de su expedición.

- 81 10 17 00 : INGENIERÍA ELÉCTRICA Y ELECTRÓNICA
81 12 15 00 : ANÁLISIS ECONÓMICO
80 10 15 00 : SERVICIOS DE CONSULTORÍA DE NEGOCIOS Y ADMINISTRACIÓN CORPORATIVA
72 10 33 00 : SERVICIOS DE MANTENIMIENTO Y REPARACIÓN DE INFRAESTRUCTURA
72 14 10 00 : SERVICIOS DE CONSTRUCCIÓN DE AUTOPISTAS Y CARRETERAS
72 14 15 00 : SERVICIOS DE PREPARACIÓN DE TIERRAS
72 15 21 00 : SERVICIOS ACÚSTICOS Y DE AISLAMIENTO
72 15 42 00 : SERVICIOS DE MANTENIMIENTO Y REPARACIÓN DE INSTALACIONES DE INSTRUMENTA...
77 10 15 00 : EVALUACIÓN DE IMPACTO AMBIENTAL
72 15 44 00 : SERVICIOS DE MANTENIMIENTO Y FABRICACIÓN DE ACCESORIOS PARA TUBERÍAS
72 15 39 00 : SERVICIO DE PREPARACIÓN DE OBRAS DE CONSTRUCCIÓN
72 15 36 00 : SERVICIOS DE TERMINADO INTERIOR, DOTACIÓN Y REMODELACIÓN
72 15 34 00 : SERVICIOS DE APAREJAMIENTO Y ANDAMIAGE
72 15 32 00 : SERVICIOS DE RECUBRIMIENTO, IMPERMEABILIZACIÓN PROTECCIÓN CONTRA CLIM...
72 15 30 00 : SERVICIOS DE VIDRIOS Y VENTANERÍA
72 15 29 00 : SERVICIOS DE MONTAJE DE ACERO ESTRUCTURAL
72 15 27 00 : SERVICIOS DE INSTALACIÓN Y REPARACIÓN DE CONCRETO
72 15 26 00 : SERVICIOS DE TECHADO Y PAREDES EXTERNAS Y LÁMINAS DE METAL
72 15 25 00 : SERVICIOS DE INSTALACIÓN DE PISOS
72 15 24 00 : SERVICIOS DE MONTAJE E INSTALACIÓN DE VENTANAS Y PUERTAS
72 15 23 00 : SERVICIOS DE CARPINTERÍA
72 15 20 00 : SERVICIOS DE PANEADO Y DRYWALL
72 15 19 00 : SERVICIOS DE ALBAÑILERÍA Y MAESTRERÍA
72 15 15 00 : SERVICIOS DE SISTEMAS ELÉCTRICOS
72 15 13 00 : SERVICIOS DE PINTURA E INSTALACIÓN DE PAPEL DE COLGADURA
72 15 11 00 : SERVICIOS DE CONSTRUCCIÓN DE PLOMERÍA
72 12 10 00 : SERVICIOS DE CONSTRUCCIÓN DE EDIFICIOS INDUSTRIALES Y BODEGAS NUEVAS
72 11 10 00 : SERVICIOS DE CONSTRUCCIÓN DE UNIDADES UNIFAMILIARES
72 10 29 00 : SERVICIOS DE MANTENIMIENTO Y REPARACIÓN DE INSTALACIONES
72 10 15 00 : SERVICIOS DE APOYO PARA LA CONSTRUCCIÓN
40 18 31 00 : ACCESORIOS DE TUBOS
40 18 15 00 : TUBOS DE COBRE SOLDADOS
40 14 22 00 : REGULADORES DE GAS Y FLUIDO
40 14 19 00 : CONDUCTOS
40 14 17 00 : MATERIAL DE FERRETERÍA Y ACCESORIOS
40 14 16 00 : VÁLVULAS
39 12 21 00 : EQUIPO DE TRANSMISIÓN Y DISTRIBUCIÓN ELÉCTRICA
39 12 17 00 : FERRETERÍA ELÉCTRICA Y SUMINISTROS
39 12 16 00 : DISPOSITIVOS Y ACCESORIOS PARA LA PROTECCIÓN DE CIRCUITOS
39 12 15 00 : COMPUTADORES, CONTROLES Y RELES Y ACCESORIOS
39 12 14 00 : LENGUETAS DE CONEXIÓN, CONECTADORES Y TERMINALES
39 12 13 00 : CUÁDROS, REGISTROS Y MENAJE PARA ELECTRICIDAD



CERTIFICADO DE INSCRIPCIÓN Y CLASIFICACIÓN EN EL REGISTRO DE PROPONENTES

Fecha expedición: 2009/02/23 - 09:05:19
Recibo No. S000817667, Valor 62000

CÓDIGO DE VERIFICACIÓN zqFhaVSD2M

Verifique el contenido y confiabilidad de este certificado, ingresando a https://si.comerciamas.gov.ve/plantilla/cv.php?empresa=38 y digite el respectivo código, para que visualice la imagen generada al momento de su expedición. La verificación se puede realizar de manera limitada, durante 60 días calendario contados a partir de la fecha de su expedición.

- 39 12 11 00 : CENTROS DE CONTROL Y DISTRIBUCIÓN Y ACCESORIOS
39 11 18 00 : ACCESORIOS DE ILUMINACIÓN
39 11 16 00 : ILUMINACIÓN EXTERIOR Y ARTEFACTOS
39 11 15 00 : ILUMINACIÓN DE INTERIORES Y ARTEFACTOS
39 10 19 00 : BALASTOS DE LÁMPARAS Y TRANSFORMADORES DE LÁMPARAS
39 10 18 00 : COMPONENTES Y ACCESORIOS DE LÁMPARA
39 10 16 00 : LÁMPARAS Y BOMBILLAS
31 21 19 00 : APLICADORES DE PINTURA Y ACCESORIOS PARA PINTAR
31 21 17 00 : ACABADOS EN GENERAL
31 21 15 00 : PINTURAS Y TAPA POROS
31 20 16 00 : OTROS ADHESIVOS Y SELLADORES
31 20 15 00 : CINTA ADHESIVA
31 16 28 00 : FERRETERÍA EN GENERAL
31 16 22 00 : REMACHES
31 16 20 00 : CLAVOS
31 16 18 00 : ARANDELAS
31 16 17 00 : TUERCAS
31 16 16 00 : PERNOS
31 16 15 00 : TORNILLOS
31 15 21 00 : CORDONES
31 15 20 00 : CABLE DE SEGURIDAD
31 15 19 00 : CORREAS
31 15 15 00 : CUERDAS
30 18 16 00 : Cabezales, chorros y partes y accesorios de grifos y duchas
30 18 17 00 : GRIFOS
30 18 16 00 : INSTALACIONES RESIDENCIALES NO SANITARIAS
30 18 15 00 : PORCELANA SANITARIA
30 15 21 00 : SUPERFICIE
30 15 18 00 : MATERIALES PARA REVESTIMIENTO DE PAREDES Y EXTERIOR
30 15 16 00 : ACCESORIOS PARA TEJADOS
30 15 15 00 : MATERIAL PARA TEJADOS Y TECHOS
30 13 17 00 : AZULEJOS Y BALDOSAS
30 13 16 00 : LADRILLOS
30 13 15 00 : BLOQUES
30 11 19 00 : ELEMENTOS PARA REFORZAR CONCRETO
30 11 18 00 : AGREGADOS
30 11 16 00 : CEMENTO Y CAL
30 11 15 00 : CONCRETO Y MORTEROS
30 10 36 00 : PRODUCTOS ESTRUCTURALES
30 10 32 00 : ENREJADO
30 10 28 00 : PILOTAJE
30 10 24 00 : VARILLAS



CERTIFICADO DE INSCRIPCIÓN Y CLASIFICACIÓN EN EL REGISTRO DE PROPONENTES

Fecha expedición: 20/09/2023 - 09:05:19

Recibo No. S000817667, Valor 62000

CÓDIGO DE VERIFICACIÓN zqFhaV5D2M

Verifique el contenido y confiabilidad de este certificado, ingresando a https://sai.confeccamaras.co/visa/plantilla/cv.php?empresa=38 y digite el respectivo código, para que visualice la imagen generada al momento de su expedición. La verificación se puede realizar de manera ilimitada, durante 60 días calendario contados a partir de la fecha de su expedición.

- 30 10 23 00 : PERFILES
30 10 18 00 : CONDUCTOS
30 10 17 00 : VICAS
30 10 15 00 : ÁNGULOS
80 14 18 00 : SERVICIOS DE CORPO
95 10 15 00 : LOTES RESIDENCIALES
94 12 17 00 : CLUBES DE AFICIONADOS
95 12 27 00 : EDIFICIOS Y ESTRUCTURAS DE DEFENSA
39 12 19 00 : DISPOSITIVOS Y ACCESORIOS DE SEGURIDAD ELÉCTRICA
30 17 17 00 : PRODUCTOS DE CRISTAL
30 15 19 00 : MATERIALES Y PRODUCTOS PARA ACABADOS
72 14 11 00 : SERVICIOS DE CONSTRUCCIÓN Y REVESTIMIENTO Y PAVIMENTACIÓN DE INFRAEST...
72 15 14 00 : SERVICIOS DE CONSTRUCCIÓN DE RECURRIMIENTOS DE MUROS
72 15 22 00 : SERVICIOS DE BALDOSAS TERRAZO Y MÁRMOL Y MOSAICOS
72 15 35 00 : SERVICIOS DE LIMPIEZA ESTRUCTURAL EXTERNA
72 15 40 00 : SERVICIOS DE EDIFICIOS ESPECIALIZADOS Y COMERCIOS
72 12 14 00 : SERVICIOS DE CONSTRUCCIÓN DE EDIFICIOS PÚBLICOS ESPECIALIZADOS
76 12 16 00 : DISPOSICIÓN DE DESECHOS NO PELIGROSOS
95 12 15 00 : EDIFICIOS Y ESTRUCTURAS COMERCIALES Y DE ENTRETENIMIENTO
72 11 11 00 : SERVICIOS DE CONSTRUCCIÓN DE UNIDADES MULTIFAMILIARES
40 15 15 00 : BOMBAS
31 21 16 00 : ADITIVOS PARA PINTURAS
31 16 23 00 : FERRETERÍA DE MONTAJE
30 26 47 00 : ALAMBRE DE ACERO INOXIDABLE
30 26 46 00 : LÁMINAS DE ACERO INOXIDABLE
30 17 20 00 : PUERTAS
30 17 19 00 : MARCOS DE VENTANAS
30 17 16 00 : VENTANAS
30 17 15 00 : PUERTAS
30 15 17 00 : CANALONES DE TEJADO Y ACCESORIOS
11 29 00 : HERRAMIENTAS DISPENSADORAS
11 22 00 : HERRAMIENTAS DE ALBAÑILERÍA Y CONCRETO
11 21 00 : HERRAMIENTAS DE SUJECCIÓN Y FIJACIÓN
27 11 18 00 : HERRAMIENTAS DE MEDIDA Y BOCETAJE
27 11 17 00 : LLAVES INGLESAS Y GUIAS
27 11 16 00 : HERRAMIENTAS DE PERFILAR
27 11 15 00 : HERRAMIENTAS DE CORTE Y ENGARSADO Y PUNZONES
24 11 18 00 : TANQUES Y CILINDROS Y SUS ACCESORIOS
11 11 17 00 : ARENA
11 11 16 00 : PIEDRA
31 16 25 00 : SOPORTES Y PUNTALES
31 16 21 00 : ANCLAS



CERTIFICADO DE INSCRIPCIÓN Y CLASIFICACIÓN EN EL REGISTRO DE PROPONENTES

Fecha expedición: 20/09/2023 - 09:05:19

Recibo No. S000817667, Valor 62000

CÓDIGO DE VERIFICACIÓN zqFhaV5D2M

Verifique el contenido y confiabilidad de este certificado, ingresando a https://sai.confeccamaras.co/visa/plantilla/cv.php?empresa=38 y digite el respectivo código, para que visualice la imagen generada al momento de su expedición. La verificación se puede realizar de manera ilimitada, durante 60 días calendario contados a partir de la fecha de su expedición.

- 31 16 19 00 : MUELLES
31 15 22 00 : ALAMBRES NO ELÉCTRICOS DE HIERRO Y ACERO
31 15 18 00 : ALAMBRE MECANICO
30 10 39 00 : EJES
30 10 37 00 : TRENZA
30 10 35 00 : ALMA DE PANAL
30 10 31 00 : RIELES
30 10 29 00 : PILARES
30 10 22 00 : PLANCHA
30 10 20 00 : HOJA
30 19 15 00 : ESCALERAS Y ANDAMIOS
30 19 16 00 : ESCALERAS Y ACCESORIOS DE ANDAMIAGE
30 19 17 00 : COBERTIZOS Y REMOLQUES DE CONSTRUCCIÓN
95 10 16 00 : LOTES COMERCIALES
95 10 18 00 : LOTES DE TERRENOS GUBERNAMENTALES
95 10 19 00 : TIERRAS AGRÍCOLAS
95 10 17 00 : LOTES INDUSTRIALES
81 10 16 00 : INGENIERÍA MECÁNICA
81 10 22 00 : INGENIERÍA DE TRANSPORTE

*** EXPERIENCIA No. 303 :

NÚMERO CONSECUTIVO DEL CONTRATO: 308

CONTRATO CELEBRADO POR : 1 - EL PROPONENTE

NOMBRE DEL CONTRATISTA : CALING LIMITADA

NOMBRE DEL CONTRATANTE : MUNICIPIO DE COMBITA

VALOR CONTRATADO EN SMMLV : 241,45

96 FM CL PR - DESCRIPCIÓN

- 95 14 17 00 : EDIFICIOS Y ESTRUCTURAS PREFABRICADOS COMERCIALES E INDUSTRIALES
95 12 17 00 : EDIFICIOS Y ESTRUCTURAS PÚBLICOS
31 10 17 00 : INGENIERÍA ELÉCTRICA Y ELECTRÓNICA
81 10 15 00 : INGENIERÍA CIVIL Y ARQUITECTURA
72 10 15 00 : SERVICIOS DE APOYO PARA LA CONSTRUCCIÓN
72 15 11 00 : SERVICIOS DE CONSTRUCCIÓN DE PLOMERÍA
72 15 13 00 : SERVICIOS DE PINTURA E INSTALACIÓN DE PAPEL DE COLGADURA
72 15 14 00 : SERVICIOS DE CONSTRUCCIÓN DE RECURRIMIENTOS DE MUROS
72 15 15 00 : SERVICIOS DE SISTEMAS ELÉCTRICOS
72 15 20 00 : SERVICIOS DE PARETADO Y DRYWALL
72 15 23 00 : SERVICIOS DE CARPINTERÍA
72 15 24 00 : SERVICIOS DE MONTAJE E INSTALACIÓN DE VENTANAS Y PUERTAS
72 15 26 00 : SERVICIOS DE TECHADO Y PAREDES EXTERNAS Y LÁMINAS DE METAL
72 15 27 00 : SERVICIOS DE INSTALACIÓN Y REPARACIÓN DE CONCRETO



CERTIFICADO DE INSCRIPCIÓN Y CLASIFICACIÓN EN EL REGISTRO DE PROPONENTES

Fecha expedición: 20/09/2023 - 09:05:19

Recibo No. S000817667, Valor 62000

CÓDIGO DE VERIFICACIÓN zqFhaV5D2M

Verifique el contenido y confiabilidad de este certificado, ingresando a https://sai.confeccamaras.co/visa/plantilla/cv.php?empresa=38 y digite el respectivo código, para que visualice la imagen generada al momento de su expedición. La verificación se puede realizar de manera ilimitada, durante 60 días calendario contados a partir de la fecha de su expedición.

- 72 15 29 00 : SERVICIOS DE MONTAJE DE ACERO ESTRUCTURAL
72 15 30 00 : SERVICIOS DE VIDRIOS Y VENTANERÍA
72 15 34 00 : SERVICIOS DE APAREJAMIENTO Y ANDAMIAGE
5 35 00 : SERVICIOS DE LIMPIEZA ESTRUCTURAL EXTERNA
5 36 00 : SERVICIOS DE TERMINADO INTERIOR, DOTACIÓN Y REMODELACION
15 39 00 : SERVICIO DE PREPARACIÓN DE OBRAS DE CONSTRUCCIÓN
72 15 44 00 : SERVICIOS DE MANTENIMIENTO Y FABRICACIÓN DE ACCESORIOS PARA TUBERÍAS
72 10 33 00 : SERVICIOS DE MANTENIMIENTO Y REPARACIÓN DE INFRAESTRUCTURA
72 12 14 00 : SERVICIOS DE CONSTRUCCIÓN DE EDIFICIOS PÚBLICOS ESPECIALIZADOS
72 12 11 00 : SERVICIOS DE CONSTRUCCIÓN DE EDIFICIOS COMERCIALES Y DE OFICINA
72 10 29 00 : SERVICIOS DE MANTENIMIENTO Y REPARACIÓN DE INSTALACIONES
72 15 22 00 : SERVICIOS DE BALDOSAS TERRAZO Y MÁRMOL Y MOSAICOS
72 14 14 00 : SERVICIOS DE CONSTRUCCIÓN Y REPARACIÓN DE FACILIDADES DE DETENCIÓN
76 11 15 00 : SERVICIOS DE LIMPIEZA Y MANTENIMIENTO DE EDIFICIOS GENERALES Y DE OFICINAS
72 15 40 00 : SERVICIOS DE EDIFICIOS ESPECIALIZADOS Y COMERCIOS
72 14 15 00 : SERVICIOS DE PREPARACIÓN DE TIERRAS
72 14 11 00 : SERVICIOS DE CONSTRUCCIÓN Y REVESTIMIENTO Y PAVIMENTACIÓN DE INFRAEST...
72 12 10 00 : SERVICIOS DE CONSTRUCCIÓN DE EDIFICIOS INDUSTRIALES Y BODEGAS NUEVAS
72 15 21 00 : SERVICIOS ACÚSTICOS Y DE AISLAMIENTO
72 15 10 00 : SERVICIOS DE CONSTRUCCIÓN Y MANTENIMIENTO DE CALDERAS Y HORNOS
40 18 31 00 : ACCESORIOS DE TUBOS
40 18 15 00 : TUBOS DE COBRE SOLDADOS
40 14 22 00 : REGULADORES DE GAS Y FLUIDO
40 14 19 00 : CONDUCTOS
40 14 17 00 : MATERIAL DE FERRETERÍA Y ACCESORIOS
40 14 16 00 : VALVULAS
39 12 21 00 : EQUIPO DE TRANSMISIÓN Y DISTRIBUCIÓN ELÉCTRICA
39 12 17 00 : FERRETERÍA ELÉCTRICA Y SUMINISTROS
39 12 16 00 : DISPOSITIVOS Y ACCESORIOS PARA LA PROTECCIÓN DE CIRCUITOS
39 12 15 00 : ACCESORIOS DE TUBOS Y RELES Y ACCESORIOS
39 12 14 00 : LENGUETAS DE CONEXIÓN, CONECTADORES Y TERMINALES
39 12 13 00 : CUADROS, REGISTROS Y MENAJE PARA ELÉCTRICIDAD
39 12 11 00 : CENTROS DE CONTROL Y DISTRIBUCIÓN Y ACCESORIOS
39 11 18 00 : ACCESORIOS DE ILUMINACIÓN
39 11 16 00 : ILUMINACIÓN EXTERIOR Y ARTEFACTOS
39 11 15 00 : ILUMINACIÓN DE INTERIORES Y ARTEFACTOS
39 10 19 00 : BALASTOS DE LÁMPARAS Y TRANSFORMADORES DE LÁMPARAS
39 10 18 00 : COMPONENTES Y ACCESORIOS DE LÁMPARA
39 10 16 00 : LÁMPARAS Y BOMBILLAS
31 21 19 00 : APLICADORES DE PINTURA Y ACCESORIOS PARA PINTAR
31 21 17 00 : ACABADOS EN GENERAL
31 21 15 00 : PINTURAS Y TAPA POROS



CERTIFICADO DE INSCRIPCIÓN Y CLASIFICACIÓN EN EL REGISTRO DE PROPONENTES

Fecha expedición: 20/09/2023 - 09:05:19

Recibo No. S000817667, Valor 62000

CÓDIGO DE VERIFICACIÓN zqFhaV5D2M

Verifique el contenido y confiabilidad de este certificado, ingresando a https://sai.confeccamaras.co/visa/plantilla/cv.php?empresa=38 y digite el respectivo código, para que visualice la imagen generada al momento de su expedición. La verificación se puede realizar de manera ilimitada, durante 60 días calendario contados a partir de la fecha de su expedición.

- 31 20 16 00 : OTROS ADHESIVOS Y SELLADORES
31 20 15 00 : CINTA ADHESIVA
31 16 34 00 : REDES DE METAL Y ESTRUCTURAS DE CRIADO
31 16 33 00 : ESPACIADORES
31 16 32 00 : HERRAJE DE RETENCIÓN
31 16 31 00 : CONECTORES
31 16 30 00 : EMBRAGUES
31 16 29 00 : MORDAZAS
31 16 28 00 : FERRETERÍA EN GENERAL
31 16 27 00 : ROLDANAS PIVOTANTES Y RUEDAS
31 16 26 00 : GANCHOS
31 16 25 00 : SOPORTES Y PUNTALES
31 16 24 00 : FIJADORES VARIOS
31 16 23 00 : FERRETERÍA DE MONTAJE
31 16 22 00 : REMACHES
31 16 21 00 : ANCLAS
31 16 20 00 : CLAVOS
31 16 19 00 : MUELLES
31 16 18 00 : ARANDELAS
31 16 17 00 : TUERCAS
31 16 16 00 : PERNOS
31 16 15 00 : TORNILLOS
31 15 22 00 : ALAMBRES NO ELÉCTRICOS DE HIERRO Y ACERO
31 15 20 00 : CABLE DE SEGURIDAD
31 15 19 00 : CORREAS
31 15 15 00 : CUERDAS
30 13 17 00 : AZULEJOS Y BALDOSAS
30 13 16 00 : LADRILLOS
30 13 15 00 : BLOQUES
30 11 19 00 : ELEMENTOS PARA REFORZAR CONCRETO
30 11 18 00 : AGREGADOS
30 11 15 00 : CONCRETO Y MORTEROS
30 10 39 00 : EJES
30 10 37 00 : TRENZA
30 10 36 00 : PRODUCTOS ESTRUCTURALES
30 10 35 00 : ALMA DE PANAL
30 10 32 00 : ENREJADO
30 10 31 00 : RIELES
30 10 29 00 : PILARES
30 10 28 00 : PILOTAJE
30 10 24 00 : VARILLAS
30 10 23 00 : PERFILES



CERTIFICADO DE INSCRIPCIÓN Y CLASIFICACIÓN EN EL REGISTRO DE PROPONENTES

Fecha expedición: 20/09/2023 - 09:05:10
Recibo No. S000817667, Valor 62000

CÓDIGO DE VERIFICACIÓN zqF7hVtSD2M

Verifique el contenido y confiabilidad de este certificado, ingresando a https://sl.contrataciones.co/consulta/ver.php?empresa=38 y digite el respectivo código, para que visualice la imagen generada al momento de su expedición. La verificación se puede realizar de manera limitada, durante 60 días calendario contados a partir de la fecha de su expedición.

- 30 10 22 00 : PLANCHA
30 10 20 00 : HOJA
30 10 18 00 : CONDUCTOS
30 10 17 00 : VIGAS
30 19 16 00 : ESCALERAS Y ACCESORIOS DE ANDAMIAJE
30 19 17 00 : COBERTIZOS Y REMOLQUES DE CONSTRUCCIÓN
30 19 18 00 : EQUIPOS Y MATERIALES PARA CONSTRUCCIONES TEMPORALES Y APOYO AL MANTENIM...
30 18 16 00 : INSTALACIONES RESIDENCIALES NO SANITARIAS
30 18 17 00 : GRIFOS
30 18 18 00 : CABEZAS, CHORROS Y PARTES Y ACCESORIOS DE GRIFOS Y DUCHAS
30 18 15 00 : PORCELANA SANITARIA
30 17 15 00 : PUERTAS
30 17 16 00 : VENTANAS
30 17 17 00 : PRODUCTOS DE CRISTAL
30 17 19 00 : MARCOS DE VENTANAS
30 17 20 00 : PUERTAS
31 15 17 00 : CABLE MECÁNICO
95 12 20 00 : EDIFICIOS Y ESTRUCTURAS HOSPITALARIAS
95 12 23 00 : EDIFICIOS Y ESTRUCTURAS DE SALUD Y DEPORTIVAS

*** EXPERIENCIA No. 304 :
NÚMERO CONSECUTIVO DEL CONTRATO: 309
CONTRATO CELEBRADO POR : 1 - EL PROPONENTE
NOMBRE DEL CONTRATISTA : CALING LIMITADA
NOMBRE DEL CONTRATANTE : MUNICIPIO DE OICATA
VALOR CONTRATADO EN SMLCV : 50,11

- SG FM CL PR - DESCRIPCIÓN
72 10 15 00 : SERVICIOS DE APOYO PARA LA CONSTRUCCIÓN
72 10 29 00 : SERVICIOS DE MANTENIMIENTO Y REPARACIÓN DE INSTALACIONES
72 10 33 00 : SERVICIOS DE MANTENIMIENTO Y REPARACIÓN DE INFRAESTRUCTURA
72 12 14 00 : SERVICIOS DE CONSTRUCCIÓN DE EDIFICIOS PÚBLICOS ESPECIALIZADOS
72 12 15 00 : SERVICIOS DE CONSTRUCCIÓN DE PLANTAS INDUSTRIALES
72 14 13 00 : SERVICIO DE CONSTRUCCIÓN DE FACILIDADES ATLÉTICAS Y RECREATIVAS
72 14 20 00 : SERVICIOS DE CONSTRUCCIÓN DE AUTOPISTAS Y CARRETERAS
72 14 11 00 : SERVICIOS DE CONSTRUCCIÓN Y REVESTIMIENTO Y PAVIMENTACIÓN DE INFRAEST...
72 14 16 00 : SERVICIOS DE CONSTRUCCIÓN DE SISTEMAS DE TRÁNSITO MASIVO
77 10 15 00 : EVALUACIÓN DE IMPACTO AMBIENTAL
77 10 16 00 : PLANEACIÓN AMBIENTAL
77 10 17 00 : SERVICIOS DE ASESORÍA AMBIENTAL
77 10 18 00 : AUDITORIA AMBIENTAL
77 10 20 00 : SERVICIOS DE REPORTE AMBIENTAL



CERTIFICADO DE INSCRIPCIÓN Y CLASIFICACIÓN EN EL REGISTRO DE PROPONENTES

Fecha expedición: 20/09/2023 - 09:05:19
Recibo No. S000817667, Valor 62000

CÓDIGO DE VERIFICACIÓN zqF7hVtSD2M

Verifique el contenido y confiabilidad de este certificado, ingresando a https://sl.contrataciones.co/consulta/ver.php?empresa=38 y digite el respectivo código, para que visualice la imagen generada al momento de su expedición. La verificación se puede realizar de manera limitada, durante 60 días calendario contados a partir de la fecha de su expedición.

- 77 11 15 00 : SERVICIOS DE SEGURIDAD AMBIENTAL
77 11 16 00 : RENABILITACIÓN AMBIENTAL
77 12 15 00 : CONTAMINACIÓN DEL AIRE
77 12 16 00 : CONTAMINACIÓN DEL SUELO
77 12 17 00 : CONTAMINACIÓN DEL AGUA
80 10 15 00 : SERVICIOS DE CONSULTORÍA DE NEGOCIOS Y ADMINISTRACIÓN CORPORATIVA
80 10 16 00 : GERENCIA DE PROYECTOS
80 10 17 00 : GERENCIA INDUSTRIAL
80 11 15 00 : DESARROLLO DE RECURSOS HUMANOS
80 11 16 00 : SERVICIOS DE PERSONAL TEMPORAL
80 11 17 00 : RECLUTAMIENTO DE PERSONAL
81 10 15 00 : INGENIERIA CIVIL Y ARQUITECTURA
81 10 16 00 : INGENIERIA MECÁNICA
81 10 17 00 : INGENIERIA ELÉCTRICA Y ELECTRÓNICA
81 10 22 00 : INGENIERIA DE TRANSPORTE
81 11 15 00 : INGENIERIA DE SOFTWARE O HARDWARE
81 11 20 00 : SERVICIOS DE DATOS
81 12 15 00 : ANÁLISIS ECONÓMICO
81 13 15 00 : METODOLOGÍA Y ANÁLISIS
81 14 15 00 : CONTROL DE CALIDAD
81 14 16 00 : MANEJO DE CADENA DE SUMINISTROS
81 14 17 00 : PLANEACIÓN Y CONTROL DE PRODUCCIÓN
81 14 19 00 : SERVICIOS DE INVESTIGACIÓN Y DESARROLLO DE TECNOLOGÍA MANUFACTURERA
81 15 15 00 : METEOROLOGÍA
81 15 16 00 : CARTOGRAFÍA
81 15 17 00 : GEOLOGÍA
81 15 18 00 : OCEANOGRAFÍA E HIDROLOGÍA
81 15 19 00 : GEOLÓGICA
81 16 15 00 : SERVICIOS DE ADMINISTRACIÓN DE ACCESO
81 16 16 00 : SERVICIOS DE CORREO ELECTRÓNICO Y MENSAJERÍA
81 16 17 00 : SERVICIOS DE TELECOMUNICACIONES
81 16 18 00 : SERVICIOS DE ALQUILER O ARRENDAMIENTO DE EQUIPOS O PLATAFORMAS DE VOZ Y...
32 12 15 00 : IMPRESIÓN
82 12 16 00 : GRABADO
82 12 17 00 : FOTOCOPIADO
82 12 18 00 : PUBLICACIÓN
82 12 19 00 : EMPASTE DE LIBROS
83 10 15 00 : SERVICIOS DE ACUEDUCTO Y ALCANTARILLADO
83 10 16 00 : SERVICIOS DE PETRÓLEO Y GAS
83 10 18 00 : SERVICIOS ELÉCTRICOS
83 10 19 00 : CONSERVACIÓN DE ENERGÍA
84 10 15 00 : ASISTENCIA DE DESARROLLO



CERTIFICADO DE INSCRIPCIÓN Y CLASIFICACIÓN EN EL REGISTRO DE PROPONENTES

Fecha expedición: 20/09/2023 - 09:05:19
Recibo No. S000817667, Valor 62000

CÓDIGO DE VERIFICACIÓN zqF7hVtSD2M

Verifique el contenido y confiabilidad de este certificado, ingresando a https://sl.contrataciones.co/consulta/ver.php?empresa=38 y digite el respectivo código, para que visualice la imagen generada al momento de su expedición. La verificación se puede realizar de manera limitada, durante 60 días calendario contados a partir de la fecha de su expedición.

- 94 10 16 00 : ASOCIACIONES PROFESIONALES
90 14 17 00 : DEPORTES AFICIONADOS Y RECREACIONALES
95 12 17 00 : EDIFICIOS Y ESTRUCTURAS PÚBLICOS
92 12 15 00 : SERVICIOS DE GUARDIAS
90 15 17 00 : PARQUES DE DIVERSIONES
95 10 15 00 : LOTES RESIDENCIALES
72 11 10 00 : SERVICIOS DE CONSTRUCCIÓN DE UNIDADES UNIFAMILIARES
72 12 10 00 : SERVICIOS DE CONSTRUCCIÓN DE EDIFICIOS INDUSTRIALES Y BODEGAS NUEVAS
95 12 16 00 : EDIFICIOS Y ESTRUCTURAS DE TRANSPORTE
91 11 19 00 : SERVICIOS DE CUIDADO TEMPORAL
93 13 18 00 : PREPARACIÓN Y ALIVIO DE DESASTRES
95 12 19 00 : EDIFICIOS Y ESTRUCTURAS EDUCACIONALES Y DE ADMINISTRACIÓN
31 16 15 00 : TORNILLOS
30 16 17 00 : SUELOS
30 16 18 00 : ERANISTERIA
30 16 19 00 : MOLDEADO Y CARPINTERÍA MECÁNICA
30 16 20 00 : MOLDURAS Y CARPINTERÍA
30 16 21 00 : LAMINADOS INTERIORES
30 16 22 00 : MOSTRADORES
30 16 23 00 : ACCESORIOS PARA GABINETES
30 16 24 00 : MUROS DIVISORIOS
81 11 17 00 : SISTEMAS DE MANEJO DE INFORMACIÓN MIS
81 12 16 00 : SISTEMAS Y EMISIONES MONETARIAS
84 12 17 00 : ASESORIA DE INVERSIONES
81 11 16 00 : PROGRAMADORES DE COMPUTADOR
72 14 15 00 : SERVICIOS DE PREPARACIÓN DE TIERRAS

*** EXPERIENCIA No. 305 :
NÚMERO CONSECUTIVO DEL CONTRATO: 310
CONTRATO CELEBRADO POR : 1 - EL PROPONENTE
NOMBRE DEL CONTRATISTA : CALING LIMITADA
NOMBRE DEL CONTRATANTE : MUNICIPIO DE CHIQUIZA
VALOR CONTRATADO EN SMLCV : 44,07

- SG FM CL PR - DESCRIPCIÓN
80 10 15 00 : SERVICIOS DE CONSULTORÍA DE NEGOCIOS Y ADMINISTRACIÓN CORPORATIVA
80 10 16 00 : GERENCIA DE PROYECTOS
83 10 15 00 : SERVICIOS DE ACUEDUCTO Y ALCANTARILLADO
83 10 18 00 : SERVICIOS ELÉCTRICOS
81 10 15 00 : INGENIERIA CIVIL Y ARQUITECTURA
80 11 16 00 : SERVICIOS DE PERSONAL TEMPORAL
81 10 22 00 : INGENIERIA DE TRANSPORTE



CERTIFICADO DE INSCRIPCIÓN Y CLASIFICACIÓN EN EL REGISTRO DE PROPONENTES

Fecha expedición: 20/09/2023 - 09:05:19
Recibo No. S000817667, Valor 62000

CÓDIGO DE VERIFICACIÓN zqF7hVtSD2M

Verifique el contenido y confiabilidad de este certificado, ingresando a https://sl.contrataciones.co/consulta/ver.php?empresa=38 y digite el respectivo código, para que visualice la imagen generada al momento de su expedición. La verificación se puede realizar de manera limitada, durante 60 días calendario contados a partir de la fecha de su expedición.

- 72 12 11 00 : SERVICIOS DE CONSTRUCCIÓN DE EDIFICIOS COMERCIALES Y DE OFICINA
95 11 16 00 : VIAS DE TRÁFICO ABIERTO
72 12 14 00 : SERVICIOS DE CONSTRUCCIÓN DE EDIFICIOS PÚBLICOS ESPECIALIZADOS
72 10 15 00 : SERVICIOS DE APOYO PARA LA CONSTRUCCIÓN
81 14 16 00 : MANEJO DE CADENA DE SUMINISTROS
81 14 15 00 : CONTROL DE CALIDAD
80 11 17 00 : RECLUTAMIENTO DE PERSONAL
72 14 10 00 : SERVICIOS DE CONSTRUCCIÓN DE AUTOPISTAS Y CARRETERAS
72 14 11 00 : SERVICIOS DE CONSTRUCCIÓN Y REVESTIMIENTO Y PAVIMENTACIÓN DE INFRAEST...
72 14 16 00 : SERVICIOS DE CONSTRUCCIÓN DE SISTEMAS DE TRÁNSITO MASIVO
72 10 29 00 : SERVICIOS DE MANTENIMIENTO Y REPARACIÓN DE INSTALACIONES
72 10 33 00 : SERVICIOS DE MANTENIMIENTO Y REPARACIÓN DE INFRAESTRUCTURA
77 10 15 00 : EVALUACIÓN DE IMPACTO AMBIENTAL
77 10 16 00 : PLANEACIÓN AMBIENTAL
77 10 17 00 : SERVICIOS DE ASESORÍA AMBIENTAL
77 10 18 00 : AUDITORIA AMBIENTAL
77 10 19 00 : SERVICIOS DE INVESTIGACIÓN DE CONTAMINACIÓN
77 10 20 00 : SERVICIOS DE REPORTE AMBIENTAL
77 11 15 00 : SERVICIOS DE SEGURIDAD AMBIENTAL
77 11 16 00 : REHABILITACION AMBIENTAL
95 11 15 00 : VIAS DE TRÁFICO LIMITADO
95 12 16 00 : EDIFICIOS Y ESTRUCTURAS DE TRANSPORTE
95 12 15 00 : EDIFICIOS Y ESTRUCTURAS COMERCIALES Y DE ENTRETENIMIENTO

*** EXPERIENCIA No. 306 :
NÚMERO CONSECUTIVO DEL CONTRATO: 311
CONTRATO CELEBRADO POR : 3 - CONSORCIO O UNION TEMPORAL
NOMBRE DEL CONTRATISTA : CONSORCIO ECOCLING
NOMBRE DEL CONTRATANTE : MUNICIPIO DE MONQUIRA
VALOR CONTRATADO EN SMLCV : 94,03
PORCENTAJE DE PARTICIPACIÓN EN EL VALOR EJECUTADO EN CASO DE CONSORCIOS Y UNIONES TEMPORALES: 504

- SG FM CL PR - DESCRIPCIÓN
80 10 15 00 : SERVICIOS DE CONSULTORÍA DE NEGOCIOS Y ADMINISTRACIÓN CORPORATIVA
80 10 16 00 : GERENCIA DE PROYECTOS
81 10 15 00 : INGENIERIA CIVIL Y ARQUITECTURA
81 11 15 00 : INGENIERIA DE SOFTWARE O HARDWARE
80 11 16 00 : SERVICIOS DE PERSONAL TEMPORAL
72 10 33 00 : SERVICIOS DE MANTENIMIENTO Y REPARACIÓN DE INFRAESTRUCTURA
95 11 16 00 : VIAS DE TRÁFICO ABIERTO
95 12 16 00 : EDIFICIOS Y ESTRUCTURAS DE TRANSPORTE



CERTIFICADO DE INSCRIPCIÓN Y CLASIFICACIÓN EN EL REGISTRO DE PROPONENTES

Fecha expedición: 20/08/2023 - 09:05:19
Rcbo No. S000817667, Valor 62000

CÓDIGO DE VERIFICACIÓN zqFhsVSD2M

Verifique el contenido y confiabilidad de este certificado, ingresando a https://sl.conificamex.com/verifica/planilla/cv.php?empresa=38 y digite el respectivo código, para que visualice la imagen generada al momento de su expedición. La verificación se puede realizar de manera ilimitada, durante 60 días calendario contados a partir de la fecha de su expedición.

*** EXPERIENCIA No. 307 :

NÚMERO CONSECUTIVO DEL CONTRATO: 312
CONTRATO CELEBRADO POR: 1 - EL PROPONENTE
NOMBRE DEL CONTRATISTA: CALING LIMITADA
NOMBRE DEL CONTRATANTE: MUNICIPIO DE CHICUILA
VALOR CONTRATADO EN SMMLV: 201,75

SG FM CL PR - DESCRIPCIÓN

- 95 14 17 00 : EDIFICIOS Y ESTRUCTURAS PREFABRICADAS COMERCIALES E INDUSTRIALES
95 12 17 00 : EDIFICIOS Y ESTRUCTURAS PÚBLICOS
81 10 17 00 : INGENIERIA ELÉCTRICA Y ELECTRÓNICA
81 10 15 00 : INGENIERIA CIVIL Y ARQUITECTURA
72 15 44 00 : SERVICIOS DE MANTENIMIENTO Y FABRICACIÓN DE ACCESORIOS PARA TUBERÍAS
72 15 40 00 : SERVICIOS DE EDIFICIOS ESPECIALIZADOS Y COMERCIOS
72 15 39 00 : SERVICIO DE PREPARACIÓN DE OBRAS DE CONSTRUCCIÓN
72 15 36 00 : SERVICIOS DE TERMINADO INTERIOR, DOTACIÓN Y REMODELACIÓN
72 15 35 00 : SERVICIOS DE LIMPIEZA ESTRUCTURAL EXTERNA
72 15 34 00 : SERVICIOS DE APAREJAMIENTO Y ANDAMIAJE
72 15 30 00 : SERVICIOS DE VIDRIOS Y VENTANERÍA
72 15 29 00 : SERVICIOS DE MONTAJE DE ACERO ESTRUCTURAL
72 15 27 00 : SERVICIOS DE INSTALACIÓN Y REPARACIÓN DE CONCRETO
72 15 26 00 : SERVICIOS DE TECHADO Y PAREDES EXTERNAS Y LÁMINAS DE METAL
72 15 24 00 : SERVICIOS DE MONTAJE E INSTALACIÓN DE VENTANAS Y PUERTAS
72 15 23 00 : SERVICIOS DE CARPINTERÍA
72 15 22 00 : SERVICIOS DE BALDOSAS TERRAZO Y MÁRMOL Y MOSAICOS
72 15 21 00 : SERVICIOS ACÚSTICOS Y DE AISLAMIENTO
72 15 20 00 : SERVICIOS DE PAÑETADO Y DRYWALL
72 15 32 00 : SERVICIOS DE RECUBRIMIENTO, IMPERMEABILIZACIÓN PROTECCIÓN CONTRA CLIM...
72 15 15 00 : SERVICIOS DE SISTEMAS ELÉCTRICOS
72 15 14 00 : SERVICIOS DE CONSTRUCCIÓN DE RECUBRIMIENTOS DE MUROS
72 15 11 00 : SERVICIOS DE CONSTRUCCIÓN DE PLOMBERÍA
72 15 10 00 : SERVICIOS DE CONSTRUCCIÓN Y MANTENIMIENTO DE CALDERAS Y BORNOS
72 15 00 : SERVICIOS DE PREPARACIÓN DE TIERRAS
72 14 14 00 : SERVICIOS DE CONSTRUCCIÓN Y REPARACIÓN DE FACILIDADES DE DETENCIÓN
72 14 11 00 : SERVICIOS DE CONSTRUCCIÓN Y REVESTIMIENTO Y PAVIMENTACIÓN DE INFRAEST...
72 12 14 00 : SERVICIOS DE CONSTRUCCIÓN DE EDIFICIOS PÚBLICOS ESPECIALIZADOS
72 12 11 00 : SERVICIOS DE CONSTRUCCIÓN DE EDIFICIOS COMERCIALES Y DE OFICINA
72 12 10 00 : SERVICIOS DE CONSTRUCCIÓN DE EDIFICIOS INDUSTRIALES Y BOGEGAS NUEVAS
72 10 33 00 : SERVICIOS DE MANTENIMIENTO Y REPARACIÓN DE INFRAESTRUCTURA
72 10 29 00 : SERVICIOS DE MANTENIMIENTO Y REPARACIÓN DE INSTALACIONES
72 10 15 00 : SERVICIOS DE APOYO PARA LA CONSTRUCCIÓN
40 18 31 00 : ACCESORIOS DE TUBOS



CERTIFICADO DE INSCRIPCIÓN Y CLASIFICACIÓN EN EL REGISTRO DE PROPONENTES

Fecha expedición: 20/08/2023 - 09:05:19
Rcbo No. S000817667, Valor 62000

CÓDIGO DE VERIFICACIÓN zqFhsVSD2M

Verifique el contenido y confiabilidad de este certificado, ingresando a https://sl.conificamex.com/verifica/planilla/cv.php?empresa=38 y digite el respectivo código, para que visualice la imagen generada al momento de su expedición. La verificación se puede realizar de manera ilimitada, durante 60 días calendario contados a partir de la fecha de su expedición.

- 40 18 15 00 : TUBOS DE COBRE SOLDADOS
40 14 22 00 : REGULADORES DE GAS Y FLUIDO
40 14 19 00 : CONDUCTOS
40 14 17 00 : MATERIAL DE FERRETERÍA Y ACCESORIOS
40 14 16 00 : VALVULAS
39 12 21 00 : EQUIPO DE TRANSMISIÓN Y DISTRIBUCIÓN ELÉCTRICA
39 12 17 00 : FERRETERIA ELÉCTRICA Y SUMINISTROS
39 12 16 00 : DISPOSITIVOS Y ACCESORIOS PARA LA PROTECCIÓN DE CIRCUITOS
39 12 15 00 : COMPUTADORES, CONTROL Y RELES Y ACCESORIOS
39 12 13 00 : LENGUETAS DE CONEXIÓN, CONECTADORES Y TERMINALES
39 12 12 00 : CUADROS, REGISTROS Y MENAJE PARA ELECTRICIDAD
39 12 11 00 : CENTROS DE CONTROL Y DISTRIBUCIÓN Y ACCESORIOS
39 11 18 00 : ACCESORIOS DE ILUMINACIÓN
39 11 16 00 : ILUMINACIÓN EXTERIOR Y ARTEFACTOS
39 11 15 00 : ILUMINACIÓN DE INTERIORES Y ARTEFACTOS
39 10 19 00 : BALASTOS DE LÁMPARAS Y TRANSFORMADORES DE LÁMPARAS
39 10 18 00 : COMPONENTES Y ACCESORIOS DE LÁMPARA
39 10 16 00 : LÁMPARAS Y BOMBILLAS
31 21 19 00 : APLICADORES DE PINTURA Y ACCESORIOS PARA PINTAR
31 21 17 00 : ACABADOS EN GENERAL
31 21 15 00 : PINTURAS Y TABA POROS
31 20 16 00 : OTROS ADHESIVOS Y SELLADORES
31 20 15 00 : CINTA ADHESIVA
31 16 34 00 : REDES DE METAL Y ESTRUCTURAS DE CRIBADO
31 16 33 00 : ESPACIADORES
31 16 32 00 : HERRAJE DE RETENCIÓN
31 16 31 00 : CONECTORES
31 16 30 00 : ENRAGUES
31 16 28 00 : FERRETERIA EN GENERAL
31 16 27 00 : ROLDANAS PIVOTANTES Y RUEDAS
31 16 26 00 : GANCHOS
31 16 25 00 : SOPORTES Y PUNTALES
31 16 24 00 : FIJADORES VARIOS
31 16 23 00 : FERRETERIA DE MONTAJE
31 16 22 00 : REMACHES
31 16 20 00 : CLAVOS
31 16 21 00 : ANCLAS
31 16 19 00 : MUELES
31 16 18 00 : ARANDELAS
31 16 17 00 : TUERCAS
31 16 16 00 : PERNOS
31 16 15 00 : TORNILLOS



CERTIFICADO DE INSCRIPCIÓN Y CLASIFICACIÓN EN EL REGISTRO DE PROPONENTES

Fecha expedición: 20/08/2023 - 09:05:19
Rcbo No. S000817667, Valor 62000

CÓDIGO DE VERIFICACIÓN zqFhsVSD2M

Verifique el contenido y confiabilidad de este certificado, ingresando a https://sl.conificamex.com/verifica/planilla/cv.php?empresa=38 y digite el respectivo código, para que visualice la imagen generada al momento de su expedición. La verificación se puede realizar de manera ilimitada, durante 60 días calendario contados a partir de la fecha de su expedición.

- 31 15 22 00 : ALAMBRES NO ELÉCTRICOS DE HIERRO Y ACERO
31 15 21 00 : CORDONES
31 15 20 00 : CABLE DE SEGURIDAD
31 15 19 00 : CORREAS
31 15 18 00 : ALAMBRE MECÁNICO
31 15 15 00 : CUERDAS
30 13 17 00 : AZULEJOS Y BALDOSAS
30 13 16 00 : LAURILLOS
30 13 15 00 : BLOQUES
30 11 19 00 : ELEMENTOS PARA REFORZAR CONCRETO
30 11 18 00 : AGREGADOS
30 17 19 00 : MARCOS DE VENTANAS
30 17 20 00 : PUERTAS
30 11 15 00 : CONCRETO Y MORTEROS
30 10 39 00 : EJES
30 10 37 00 : TRENZA
30 10 36 00 : PRODUCTOS ESTRUCTURALES
30 10 35 00 : ALMA DE PANAL
30 10 32 00 : ENREJADO
30 10 31 00 : RIELES
30 10 29 00 : PILARES
30 10 28 00 : PILOTAJE
30 10 24 00 : VARILLAS
30 10 23 00 : PERFILES
30 10 22 00 : PLANCHA
30 10 20 00 : HOJA
30 10 18 00 : CONDUCTOS
30 10 17 00 : VIGAS
30 10 15 00 : ÁNGULOS
30 19 15 00 : ESCALERAS Y ANDAMIOS
30 19 16 00 : ESCALERAS Y ACCESORIOS DE ANDAMIAJE
30 19 17 00 : COBERTIZOS Y REMOLQUES DE CONSTRUCCIÓN
30 19 18 00 : EQUIPOS Y MATERIALES PARA CONSTRUCCIONES TEMPORALES Y APOYO AL MANTENIM...
30 18 16 00 : INSTALACIONES RESIDENCIALES NO SANITARIAS
30 18 17 00 : GRIFOS
30 18 18 00 : CABEZAS, CROMOS Y PARTES Y ACCESORIOS DE GRIFOS Y DUCHAS
30 18 15 00 : PORCELANA SANITARIA
30 17 15 00 : PUERTAS
95 12 19 00 : EDIFICIOS Y ESTRUCTURAS EDUCACIONALES Y DE ADMINISTRACIÓN
86 12 15 00 : ESCUELAS ELEMENTALES Y SECUNDARIAS
95 11 16 00 : VÍAS DE TRÁFICO ABIERTO
30 15 16 00 : ACCESORIOS PARA TEJADOS



CERTIFICADO DE INSCRIPCIÓN Y CLASIFICACIÓN EN EL REGISTRO DE PROPONENTES

Fecha expedición: 20/08/2023 - 09:05:19
Rcbo No. S000817667, Valor 62000

CÓDIGO DE VERIFICACIÓN zqFhsVSD2M

Verifique el contenido y confiabilidad de este certificado, ingresando a https://sl.conificamex.com/verifica/planilla/cv.php?empresa=38 y digite el respectivo código, para que visualice la imagen generada al momento de su expedición. La verificación se puede realizar de manera ilimitada, durante 60 días calendario contados a partir de la fecha de su expedición.

- 30 16 17 00 : SUELOS
95 14 16 00 : EDIFICIOS Y ESTRUCTURAS PREFABRICADOS RESIDENCIALES
95 14 13 00 : EDIFICIOS Y ESTRUCTURAS PREFABRICADOS DE EMERGENCIA Y ALIVIO
95 14 19 00 : EDIFICIOS Y ESTRUCTURAS PREFABRICADOS MÉDICOS
85 10 15 00 : CENTROS DE SALUD
85 10 16 00 : PERSONAS DE SOPORTE DE PRESTACIÓN DE SERVICIOS DE SALUD
85 10 17 00 : SERVICIOS DE ADMINISTRACIÓN DE SALUD
95 10 16 00 : LOTES COMERCIALES
95 10 17 00 : LOTES INDUSTRIALES
95 10 18 00 : LOTES DE TERRENOS GUBERNAMENTALES
95 12 15 00 : EDIFICIOS Y ESTRUCTURAS COMERCIALES Y DE ENTRETENIMIENTO
95 12 16 00 : EDIFICIOS Y ESTRUCTURAS DE TRANSPORTE
95 12 18 00 : EDIFICIOS Y ESTRUCTURAS UTILITARIOS
83 10 16 00 : SERVICIOS DE PETRÓLEO Y GAS
83 10 18 00 : SERVICIOS ELÉCTRICOS
81 14 15 00 : CONTROL DE CALIDAD
81 14 16 00 : MANEJO DE CADENA DE SUMINISTROS
81 14 17 00 : PLANEACIÓN Y CONTROL DE PRODUCCIÓN
81 14 18 00 : ADMINISTRACIÓN DE INSTALACIONES
30 11 16 00 : CEMENTO Y CAL
30 11 17 00 : YESOS
43 19 15 00 : DISPOSITIVOS DE COMUNICACIÓN PERSONAL
43 19 16 00 : PARTES O ACCESORIOS DE DISPOSITIVOS DE COMUNICACIÓN PERSONAL
43 20 14 00 : TARJETAS DEL SISTEMA
43 20 15 00 : MÓDULOS O INTERFACES DE PROCESADORES DE TABLERO (BOARD) DEL SISTEMA
43 20 16 00 : COMPONENTES DEL CHASIS
43 20 18 00 : DISPOSITIVOS DE ALMACENAMIENTO
43 20 19 00 : ACCESORIOS DE DISPOSITIVOS DE ALMACENAMIENTO
43 20 20 00 : DISPOSITIVOS DE ALMACENAMIENTO EXTRAIBLES
43 20 21 00 : ACCESORIOS DE DISPOSITIVOS DE ALMACENAMIENTO EXTRAIBLES
43 20 22 00 : SUBCONJUNTOS PARA DISPOSITIVOS ELECTRÓNICOS
43 21 15 00 : COMPUTADORES
43 21 16 00 : ACCESORIOS DE COMPUTADOR
43 21 17 00 : DISPOSITIVOS INFORMÁTICOS DE ENTRADA DE DATOS
43 21 18 00 : ACCESORIOS DE DISPOSITIVOS DE ENTRADA DE DATOS DE COMPUTADOR
43 21 19 00 : MONITORES Y PANTALLAS DE COMPUTADOR
43 21 21 00 : IMPRESORAS DE COMPUTADOR
43 21 22 00 : SISTEMAS DE MANEJO DE ALMACENAMIENTO DE DATOS DE COMPUTADOR
43 22 25 00 : EQUIPO DE SEGURIDAD DE RED
43 22 26 00 : EQUIPO DE SERVICIO DE RED
43 22 27 00 : EQUIPO TELETRÁFICO
43 22 28 00 : EQUIPO DE TELEFONÍA



CERTIFICADO DE INSCRIPCIÓN Y CLASIFICACIÓN EN EL REGISTRO DE PROPONENTES

Fecha expedición: 20/09/2023 - 09:05:19
Recibo No. S000817667, Valor \$2000

CÓDIGO DE VERIFICACIÓN zqFhsVSD2M

Verifique el contenido y confiabilidad de este certificado, ingresando a https://sl.comfocameras.co/visa/planilla/cv.php?empresa=38 y digite el respectivo código, para que visualice la imagen generada al momento de su expedición. La verificación se puede realizar de manera limitada, durante 60 días calendario contados a partir de la fecha de su expedición.

- 43 22 29 00 : ACCESORIOS DE EQUIPO DE TELEFONIA
43 22 30 00 : EQUIPO DE TELETIPO
43 22 31 00 : COMPONENTES Y EQUIPO DE INFRAESTRUCTURA DE REDES MÓVILES Y DIGITALES
43 22 32 00 : PLATAFORMAS DE MENSAJERÍA POR MÓVIL
43 22 33 00 : DISPOSITIVOS Y EQUIPOS PARA INSTALACIÓN DE CONECTIVIDAD DE REDES Y DAT...
43 23 27 00 : SOFTWARE DE APLICACIONES DE RED
43 23 28 00 : SOFTWARE DE ADMINISTRACIÓN DE REDES
43 23 29 00 : SOFTWARE PARA TRABAJO EN REDES
43 23 30 00 : SOFTWARE DE ENTORNO OPERATIVO
43 23 32 00 : SOFTWARE DE SEGURIDAD Y PROTECCIÓN
43 23 34 00 : SOFTWARE DE CONTROLADORES DE DISPOSITIVOS Y UTILIDADES
43 23 35 00 : SOFTWARE DE INTERCAMBIO DE INFORMACIÓN
43 23 36 00 : SOFTWARE DE EQUIPO ELÉCTRICO
43 23 37 00 : SOFTWARE DE ADMINISTRACIÓN DE SISTEMAS
44 11 19 00 : TABLEROS
95 12 23 00 : EDIFICIOS Y ESTRUCTURAS DE SALUD Y DEPORTIVAS
72 14 13 00 : SERVICIO DE CONSTRUCCIÓN DE FACILIDADES ATLÉTICAS Y RECREATIVAS
72 15 19 00 : SERVICIOS DE ALBAÑILERÍA Y MAMPOSTERÍA
72 15 13 00 : SERVICIOS DE PINTURA E INSTALACIÓN DE PAPEL DE COLGADURA
72 15 31 00 : SERVICIOS DE CONSTRUCCIÓN DE FACILIDADES ATLÉTICAS Y RECREATIVAS
72 15 45 00 : SERVICIOS DE MANTENIMIENTO E INSTALACIÓN DE EQUIPO PESADO
73 12 18 00 : SERVICIOS DE INDUSTRIA DE PRODUCTOS DE MINERALES NO METÁLICOS
72 15 17 00 : SERVICIOS DE INSTALACIÓN DE SISTEMAS DE SEGURIDAD FÍSICA E INDUSTRIAL
72 15 18 00 : SERVICIOS DE MANTENIMIENTO Y REPARACIÓN DE INSTALACIÓN DE MÁQUINAS
73 18 19 00 : SERVICIOS DE SOLDADURA
73 18 11 00 : SERVICIOS DE REVESTIMIENTO
47 13 21 00 : KITS DE LIMPIEZA
49 22 15 00 : ACCESORIOS PARA DEPORTE
30 10 38 00 : FIBRAS Y FILAMENTOS MECÁNICOS
30 15 15 00 : MATERIAL PARA TEJADOS Y TECHOS
30 15 17 00 : CANALONES DE TEJADO Y ACCESORIOS
30 15 18 00 : MATERIALES PARA REVESTIMIENTO DE PAREDES Y EXTERIOR
30 15 21 00 : SUPERFICIE
30 17 16 00 : VENTANAS
30 17 18 00 : CLARABOYAS
95 12 20 00 : EDIFICIOS Y ESTRUCTURAS HOSPITALARIAS
80 10 16 00 : GERENCIA DE PROYECTOS
83 10 15 00 : SERVICIOS DE ACUEDUCTO Y ALCANTARILLADO
81 10 16 00 : INGENIERÍA MECÁNICA
81 10 27 00 : SERVICIOS DE DISEÑO E INGENIERÍA DE SISTEMAS INSTRUMENTADOS DE CONTROL
77 10 15 00 : EVALUACIÓN DE IMPACTO AMBIENTAL
95 13 15 00 : TARIMAS Y GRADERÍAS



CERTIFICADO DE INSCRIPCIÓN Y CLASIFICACIÓN EN EL REGISTRO DE PROPONENTES

Fecha expedición: 20/09/2023 - 09:05:19
Recibo No. S000817667, Valor \$2000

CÓDIGO DE VERIFICACIÓN zqFhsVSD2M

Verifique el contenido y confiabilidad de este certificado, ingresando a https://sl.comfocameras.co/visa/planilla/cv.php?empresa=38 y digite el respectivo código, para que visualice la imagen generada al momento de su expedición. La verificación se puede realizar de manera limitada, durante 60 días calendario contados a partir de la fecha de su expedición.

- 72 15 37 00 : SERVICIOS DE INSTALACIÓN, MANTENIMIENTO Y REPARACIÓN DE EQUIPOS Y CON...
23 27 17 00 : ACCESORIOS PARA SOLDAR, SOLDADURA FUERTE Y SOLDADURA DEBIL
30 24 16 00 : COMPONENTES ESTRUCTURALES DE TRIBUNAS, GRADAS Y ESCALERA
30 16 15 00 : MATERIALES PARA ACABADOS DE PAREDES
27 11 22 00 : HERRAMIENTAS DE ALBAÑILERÍA Y CONCRETO
31 24 17 00 : ESPEJOS
77 10 20 00 : SERVICIOS DE REPORTE AMBIENTAL
77 11 15 00 : SERVICIOS DE SEGURIDAD AMBIENTAL
24 10 16 00 : EQUIPO DE IZAJE Y ACCESORIOS
80 10 15 00 : SERVICIOS DE CONSULTORIA DE NEGOCIOS Y ADMINISTRACIÓN CORPORATIVA
*** EXPERIENCIA No. 308 :
NÚMERO CONSECUTIVO DEL CONTRATO:313
CONTRATO CELEBRADO POR :1 - EL PROPONENTE
NOMBRE DEL CONTRATISTA :CALING LIMITADA
NOMBRE DEL CONTRATANTE :MUNICIPIO DE JERICÓ
VALOR CONTRATADO EN SMMLV :261,06

- SG FM CL PR - DESCRIPCIÓN
95 14 17 00 : EDIFICIOS Y ESTRUCTURAS PREFABRICADOS COMERCIALES E INDUSTRIALES
95 12 17 00 : EDIFICIOS Y ESTRUCTURAS PÚBLICOS
81 10 17 00 : INGENIERÍA ELÉCTRICA Y ELECTRÓNICA
81 10 15 00 : INGENIERÍA CIVIL Y ARQUITECTURA
72 15 44 00 : SERVICIOS DE MANTENIMIENTO Y FABRICACIÓN DE ACCESORIOS PARA TUBERÍAS
72 15 40 00 : SERVICIOS DE EDIFICIOS ESPECIALIZADOS Y COMERCIOS
72 15 29 00 : SERVICIO DE PREPARACIÓN DE OBRAS DE CONSTRUCCIÓN
72 15 36 00 : SERVICIOS DE TERMINADO INTERIOR, DOTACIÓN Y REMODELACIÓN
72 15 35 00 : SERVICIOS DE LIMPIEZA ESTRUCTURAL EXTERNA
72 15 34 00 : SERVICIOS DE APAREJAMIENTO Y ANDAJAJE
72 15 30 00 : SERVICIOS DE VIDRIOS Y VENTANERÍA
72 15 29 00 : SERVICIOS DE MONTAJE DE ACERO ESTRUCTURAL
72 15 27 00 : SERVICIOS DE INSTALACIÓN Y REPARACIÓN DE CONCRETO
72 15 26 00 : SERVICIOS DE TECHADO Y PAREDES EXTERNAS Y LÁMINAS DE METAL
72 15 24 00 : SERVICIOS DE MONTAJE E INSTALACIÓN DE VENTANAS Y PUERTAS
72 15 23 00 : SERVICIOS DE CARPINTERÍA
72 15 22 00 : SERVICIOS DE BALDOSAS TERRAZO Y MÁRMOL Y MOSAICOS
72 15 21 00 : SERVICIOS ACÚSTICOS Y DE AISLAMIENTO
72 15 20 00 : SERVICIOS DE PAÑETADO Y DRYWALL
72 15 32 00 : SERVICIOS DE RECUBRIMIENTO, IMPERMEABILIZACIÓN PROTECCIÓN CONTRA CLIM...
72 15 15 00 : SERVICIOS DE SISTEMAS ELÉCTRICOS
72 15 14 00 : SERVICIOS DE CONSTRUCCIÓN DE RECUBRIMIENTOS DE MUROS
72 15 11 00 : SERVICIOS DE CONSTRUCCIÓN DE PLOMERÍA



CERTIFICADO DE INSCRIPCIÓN Y CLASIFICACIÓN EN EL REGISTRO DE PROPONENTES

Fecha expedición: 20/09/2023 - 09:05:19
Recibo No. S000817667, Valor \$2000

CÓDIGO DE VERIFICACIÓN zqFhsVSD2M

Verifique el contenido y confiabilidad de este certificado, ingresando a https://sl.comfocameras.co/visa/planilla/cv.php?empresa=38 y digite el respectivo código, para que visualice la imagen generada al momento de su expedición. La verificación se puede realizar de manera limitada, durante 60 días calendario contados a partir de la fecha de su expedición.

- 72 15 10 00 : SERVICIOS DE CONSTRUCCIÓN Y MANTENIMIENTO DE CALDERAS Y HORNOS
72 14 15 00 : SERVICIOS DE PREPARACIÓN DE TIERRAS
72 14 14 00 : SERVICIOS DE CONSTRUCCIÓN Y REPARACIÓN DE FACILIDADES DE DETENCIÓN
72 14 11 00 : SERVICIOS DE CONSTRUCCIÓN Y REVESTIMIENTO Y PAVIMENTACIÓN DE INFRAEST...
72 12 14 00 : SERVICIOS DE CONSTRUCCIÓN DE EDIFICIOS PÚBLICOS ESPECIALIZADOS
72 12 11 00 : SERVICIOS DE CONSTRUCCIÓN DE EDIFICIOS COMERCIALES Y DE OFICINA
72 12 10 00 : SERVICIOS DE CONSTRUCCIÓN DE EDIFICIOS INDUSTRIALES Y BODEGAS NUEVAS
72 10 33 00 : SERVICIOS DE MANTENIMIENTO Y REPARACIÓN DE INFRAESTRUCTURA
72 10 29 00 : SERVICIOS DE MANTENIMIENTO Y REPARACIÓN DE INSTALACIONES
72 10 15 00 : SERVICIOS DE APOYO PARA LA CONSTRUCCIÓN
40 18 31 00 : ACCESORIOS DE TUBOS
40 18 15 00 : TUBOS DE COBRE SOLDADOS
40 14 22 00 : REGULADORES DE GAS Y FLUIDO
40 14 19 00 : CONDUCTOS
40 14 17 00 : MATERIAL DE FERRETERÍA Y ACCESORIOS
40 14 16 00 : VALVULAS
39 12 21 00 : EQUIPO DE TRANSMISIÓN Y DISTRIBUCIÓN ELÉCTRICA
39 12 17 00 : FERRETERÍA ELÉCTRICA Y SUMINISTROS
39 12 16 00 : DISPOSITIVOS Y ACCESORIOS PARA LA PROTECCIÓN DE CIRCUITOS
39 12 15 00 : CONMUTADORES, CONTROLES Y RELES Y ACCESORIOS
39 12 14 00 : LENGUETAS DE CONEXIÓN, CONECTADORES Y TERMINALES
39 12 13 00 : CUADROS, REGISTROS Y MENAJE PARA ELECTRICIDAD
39 12 11 00 : CENTROS DE CONTROL Y DISTRIBUCIÓN Y ACCESORIOS
39 11 18 00 : ACCESORIOS DE ILUMINACIÓN
39 11 16 00 : ILUMINACIÓN EXTERIOR Y ARTEFACTOS
39 11 15 00 : ILUMINACIÓN DE INTERIORES Y ARTEFACTOS
39 10 19 00 : BALASTOS DE LÁMPARAS Y TRANSFORMADORES DE LÁMPARAS
39 10 18 00 : COMPONENTES Y ACCESORIOS DE LÁMPARA
39 10 16 00 : LÁMPARAS Y BOMBILLAS
31 21 19 00 : APLICADORES DE PINTURA Y ACCESORIOS PARA PINTAR
31 21 17 00 : ACABADOS EN GENERAL
31 21 15 00 : PINTURAS Y TAPA POROS
31 20 16 00 : OTROS ADHESIVOS Y SELLADORES
31 20 15 00 : CINTA ADHESIVA
31 16 34 00 : REDES DE METAL Y ESTRUCTURAS DE CRIBADO
31 16 33 00 : ESPACIADORES
31 16 32 00 : HERRAJE DE RETENCIÓN
31 16 31 00 : CONECTORES
31 16 30 00 : EMERAGUES
31 16 28 00 : FERRETERÍA EN GENERAL
31 16 27 00 : ROLDANAS PIVOTANTES Y RUEDAS
31 16 26 00 : GANCHOS



CERTIFICADO DE INSCRIPCIÓN Y CLASIFICACIÓN EN EL REGISTRO DE PROPONENTES

Fecha expedición: 20/09/2023 - 09:05:19
Recibo No. S000817667, Valor \$2000

CÓDIGO DE VERIFICACIÓN zqFhsVSD2M

Verifique el contenido y confiabilidad de este certificado, ingresando a https://sl.comfocameras.co/visa/planilla/cv.php?empresa=38 y digite el respectivo código, para que visualice la imagen generada al momento de su expedición. La verificación se puede realizar de manera limitada, durante 60 días calendario contados a partir de la fecha de su expedición.

- 31 16 25 00 : SOPORTES Y PUNTALES
31 16 24 00 : ELIJADORES VAPLOS
31 16 23 00 : FERRETERÍA DE MONTAJE
31 16 22 00 : REMACHES
31 16 20 00 : CLAVOS
31 16 21 00 : ANCLAS
31 16 19 00 : MUELLES
31 16 18 00 : ARANDELAS
31 16 17 00 : TUERCAS
31 16 16 00 : PERNOS
31 16 15 00 : TORNILLAS
31 15 22 00 : ALAMBRES NO ELÉCTRICOS DE HIERRO Y ACERO
31 15 21 00 : CORDONES
31 15 20 00 : CABLE DE SEGURIDAD
31 15 19 00 : CORSEAS
31 15 18 00 : ALAMBRE MECÁNICO
31 15 15 00 : CUERDAS
30 13 17 00 : AZULEJOS Y BALDOSAS
30 13 16 00 : LADRILLOS
30 13 15 00 : BLOQUES
30 11 19 00 : ELEMENTOS PARA REFORZAR CONCRETO
30 11 18 00 : AGREGADOS
30 17 19 00 : MARCOS DE VENTANAS
30 17 20 00 : PUERTAS
30 11 15 00 : CONCRETO Y MORTEROS
30 10 39 00 : EJES
30 10 37 00 : TRENZA
30 10 36 00 : PRODUCTOS ESTRUCTURALES
30 10 35 00 : ALMA DE PANAL
30 10 32 00 : ENREJADO
30 10 31 00 : RIELES
30 10 29 00 : FILARES
30 10 28 00 : PILOTAJE
30 10 24 00 : VARILLAS
30 10 23 00 : PERFILES
30 10 22 00 : FLANCHA
30 10 20 00 : HOJA
50 10 18 00 : CONDUCTOS
30 10 17 00 : VIGAS
30 10 15 00 : ÁNGULOS
30 19 15 00 : ESCALERAS Y ANUNCIOS
30 19 16 00 : ESCALERAS Y ACCESORIOS DE ANDAJAJE



CERTIFICADO DE INSCRIPCIÓN Y CLASIFICACIÓN EN EL REGISTRO DE PROPONENTES

Fecha expedición: 20/09/2023 - 09:05:19

Recibo No. S000817667, Valor 62000

CÓDIGO DE VERIFICACIÓN xzFhaVSD2M

Verifique el contenido y confiabilidad de este certificado, ingresando a https://si.conlicom.com.do/verificar/planilla/cv.php?empresa=35 y digite el respectivo código, para que visualice la imagen generada al momento de su expedición. La verificación se puede realizar de manera limitada, durante 60 días calendario contados a partir de la fecha de su expedición.

- 30 19 17 00 : COBERTIZOS Y REMOLQUES DE CONSTRUCCIÓN
30 19 18 00 : EQUIPOS Y MATERIALES PARA CONSTRUCCIONES TEMPORALES Y APOYO AL MANTENIM...
30 18 16 00 : INSTALACIONES RESIDENCIALES NO SANITARIAS
30 18 17 00 : GRIFOS
30 18 18 00 : CABEZAS, CHORROS Y PARTES Y ACCESORIOS DE GRIFOS Y DUCHAS
30 18 15 00 : PORCELANA SANITARIA
30 17 15 00 : PUERTAS
95 12 19 00 : EDIFICIOS Y ESTRUCTURAS EDUCACIONALES Y DE ADMINISTRACIÓN
86 12 15 00 : ESCUELAS ELEMENTALES Y SECUNDARIAS
95 11 16 00 : VIAS DE TRÁFICO ABIERTO
30 15 16 00 : ACCESORIOS PARA TEJADOS
30 16 17 00 : SUELOS
95 14 16 00 : EDIFICIOS Y ESTRUCTURAS PREFABRICADOS RESIDENCIALES
95 14 18 00 : EDIFICIOS Y ESTRUCTURAS PREFABRICADOS DE EMERGENCIA Y ALIVIO
95 14 19 00 : EDIFICIOS Y ESTRUCTURAS PREFABRICADOS MÉDICOS
85 10 15 00 : CENTROS DE SALUD
85 10 16 00 : PERSONAS DE SOPORTE DE PRESTACIÓN DE SERVICIOS DE SALUD
85 10 17 00 : SERVICIOS DE ADMINISTRACIÓN DE SALUD
95 10 16 00 : LOTES COMERCIALES
95 10 17 00 : LOTES INDUSTRIALES
95 10 18 00 : LOTES DE TERRENOS GUBERNAMENTALES
95 12 15 00 : EDIFICIOS Y ESTRUCTURAS COMERCIALES Y DE ENTRETENIMIENTO
95 12 16 00 : EDIFICIOS Y ESTRUCTURAS DE TRANSPORTE
95 12 18 00 : EDIFICIOS Y ESTRUCTURAS UTILITARIAS
83 10 16 00 : SERVICIOS DE PETRÓLEO Y GAS
83 10 18 00 : SERVICIOS ELÉCTRICOS
81 14 15 00 : CONTROL DE CALIDAD
81 14 16 00 : MANEJO DE CADENA DE SUMINISTROS
81 14 17 00 : PLANEACIÓN Y CONTROL DE PRODUCCIÓN
81 14 18 00 : ADMINISTRACIÓN DE INSTALACIONES
11 16 00 : CEMENTO Y CAL
11 17 00 : YESOS
15 15 00 : DISPOSITIVOS DE COMUNICACIÓN PERSONAL
43 19 16 00 : PARTES O ACCESORIOS DE DISPOSITIVOS DE COMUNICACIÓN PERSONAL
43 20 14 00 : TARJETAS DEL SISTEMA
43 20 15 00 : MÓDULOS O INTERFACES DE PROCESADORES DE TABLERO (BOARD) DEL SISTEMA
43 20 16 00 : COMPONENTES DEL CHASIS
43 20 18 00 : DISPOSITIVOS DE ALMACENAMIENTO
43 20 19 00 : ACCESORIOS DE DISPOSITIVOS DE ALMACENAMIENTO
43 20 20 00 : DISPOSITIVOS DE ALMACENAMIENTO EXTRAÍBLES
43 20 21 00 : ACCESORIOS DE DISPOSITIVOS DE ALMACENAMIENTO EXTRAÍBLES
43 20 22 00 : SUBCONJUNTOS PARA DISPOSITIVOS ELECTRÓNICOS



CERTIFICADO DE INSCRIPCIÓN Y CLASIFICACIÓN EN EL REGISTRO DE PROPONENTES

Fecha expedición: 20/09/2023 - 09:05:19

Recibo No. S000817667, Valor 62000

CÓDIGO DE VERIFICACIÓN xzFhaVSD2M

Verifique el contenido y confiabilidad de este certificado, ingresando a https://si.conlicom.com.do/verificar/planilla/cv.php?empresa=36 y digite el respectivo código, para que visualice la imagen generada al momento de su expedición. La verificación se puede realizar de manera limitada, durante 60 días calendario contados a partir de la fecha de su expedición.

- 43 21 15 00 : COMPUTADORES
43 21 16 00 : ACCESORIOS DE COMPUTADOR
43 21 17 00 : DISPOSITIVOS INFORMÁTICOS DE ENTRADA DE DATOS
43 21 18 00 : ACCESORIOS DE DISPOSITIVOS DE ENTRADA DE DATOS DE COMPUTADOR
43 21 19 00 : MONITORES Y PANTALLAS DE COMPUTADOR
43 21 21 00 : IMPRESORAS DE COMPUTADOR
43 21 22 00 : SISTEMAS DE MANEJO DE ALMACENAMIENTO DE DATOS DE COMPUTADOR
43 22 25 00 : EQUIPO DE SEGURIDAD DE RED
43 22 26 00 : EQUIPO DE SERVICIO DE RED
43 22 27 00 : EQUIPO TELEGRÁFICO
43 22 28 00 : EQUIPO DE TELEFONÍA
43 22 29 00 : ACCESORIOS DE EQUIPO DE TELEFONÍA
43 22 30 00 : EQUIPO DE TELETIPO
43 22 31 00 : COMPONENTES Y EQUIPO DE INFRAESTRUCTURA DE REDES MÓVILES Y DIGITALES
43 22 32 00 : PLATAFORMAS DE MENSajería POR MÓVIL
43 22 33 00 : DISPOSITIVOS Y EQUIPOS PARA INSTALACIÓN DE CONECTIVIDAD DE REDES Y DAT...
43 23 27 00 : SOFTWARE DE APLICACIONES DE RED
43 23 28 00 : SOFTWARE DE ADMINISTRACIÓN DE REDES
43 23 29 00 : SOFTWARE PARA TRABAJO EN REDES
43 23 30 00 : SOFTWARE DE ENTORNO OPERATIVO
43 23 32 00 : SOFTWARE DE SEGURIDAD Y PROTECCIÓN
43 23 34 00 : SOFTWARE DE CONTROLADORES DE DISPOSITIVOS Y UTILIDADES
43 23 35 00 : SOFTWARE DE INTERCAMBIO DE INFORMACIÓN
43 23 36 00 : SOFTWARE DE EQUIPO ELÉCTRICO
43 23 37 00 : SOFTWARE DE ADMINISTRACIÓN DE SISTEMAS
44 11 19 00 : TABLEROS
95 12 23 00 : EDIFICIOS Y ESTRUCTURAS DE SALUD Y DEPORTIVAS
72 14 13 00 : SERVICIO DE CONSTRUCCIÓN DE FACILIDADES ATLÉTICAS Y RECREATIVAS
72 15 19 00 : SERVICIOS DE ALBAÑILERÍA Y MAESTRÍA
72 15 13 00 : SERVICIOS DE PINTURA E INSTALACIÓN DE PAPEL DE COLGADURA
72 15 31 00 : SERVICIOS DE CONSTRUCCIÓN DE FACILIDADES ATLÉTICAS Y RECREATIVAS
73 12 18 00 : SERVICIOS DE INDUSTRIA DE PRODUCTOS DE MINERALES NO METÁLICOS
72 15 17 00 : SERVICIOS DE INSTALACIÓN DE SISTEMAS DE SEGURIDAD FÍSICA E INDUSTRIAL
72 15 18 00 : SERVICIOS DE MANTENIMIENTO Y REPARACIÓN DE INSTALACIÓN DE MÁQUINAS
73 18 19 00 : SERVICIOS DE SOLDADURA
73 18 11 00 : SERVICIOS DE REVESTIMIENTO
47 13 21 00 : KITS DE LIMPIEZA
49 22 15 00 : ACCESORIOS PARA DEPORTE
30 10 32 00 : FIBRAS Y FILAMENTOS MECÁNICOS
30 15 15 00 : MATERIAL PARA TEJADOS Y TECHOS
30 15 17 00 : CANALONES DE TEJADO Y ACCESORIOS



CERTIFICADO DE INSCRIPCIÓN Y CLASIFICACIÓN EN EL REGISTRO DE PROPONENTES

Fecha expedición: 20/09/2023 - 09:05:19

Recibo No. S000817667, Valor 62000

CÓDIGO DE VERIFICACIÓN xzFhaVSD2M

Verifique el contenido y confiabilidad de este certificado, ingresando a https://si.conlicom.com.do/verificar/planilla/cv.php?empresa=38 y digite el respectivo código, para que visualice la imagen generada al momento de su expedición. La verificación se puede realizar de manera limitada, durante 60 días calendario contados a partir de la fecha de su expedición.

- 30 15 18 00 : MATERIALES PARA REVESTIMIENTO DE PAREDES Y EXTERIOR
30 15 21 00 : SUPERFICIE
30 17 16 00 : VENTANAS
77 18 00 : CLARABOYAS
2 20 00 : EDIFICIOS Y ESTRUCTURAS HOSPITALARIAS
10 16 00 : GERENCIA DE PROYECTOS
83 10 15 00 : SERVICIOS DE ACUEDUCTO Y ALCANTARILLADO
81 10 16 00 : INGENIERÍA MECÁNICA
81 10 27 00 : SERVICIOS DE DISEÑO E INGENIERÍA DE SISTEMAS INSTRUMENTADOS DE CONTROL
77 10 15 00 : EVALUACIÓN DE IMPACTO AMBIENTAL
95 13 15 00 : TÁRIMAS Y GRADERÍAS
72 15 37 00 : SERVICIOS DE INSTALACIÓN, MANTENIMIENTO Y REPARACIÓN DE EQUIPOS Y CON...
23 27 17 00 : ACCESORIOS PARA SOLDAR, SOLDADURA FUERTE Y SOLDADURA DÉBIL
30 24 16 00 : COMPONENTES ESTRUCTURALES DE TRIBUNAS, GRADAS Y ESCALERA
30 16 15 00 : MATERIALES PARA ACABADOS DE PAREDES
27 11 22 00 : HERRAMIENTAS DE ALBAÑILERÍA Y CONCRETO
31 24 17 00 : ESPEJOS
77 10 20 00 : SERVICIOS DE REPORTE AMBIENTAL
77 11 15 00 : SERVICIOS DE SEGURIDAD AMBIENTAL
24 10 16 00 : EQUIPO DE IZAJE Y ACCESORIOS
80 10 15 00 : SERVICIOS DE CONSULTORÍA DE NEGOCIOS Y ADMINISTRACIÓN CORPORATIVA

*** EXPERIENCIA No. 309 :
NÚMERO CONSECUTIVO DEL CONTRATO:114
CONTRATO CELEBRADO POR :1 - EL PROPONENTE
NOMBRE DEL CONTRATISTA :CALING LIMITADA
NOMBRE DEL CONTRATANTE :EMPRESA HATADERO DE TUNJA
VALOR CONTRATADO EN SMLCV :390,03

- SG FM CL PR - DESCRIPCIÓN
95 10 17 00 : LOTES INDUSTRIALES
95 12 17 00 : EDIFICIOS Y ESTRUCTURAS PÚBLICOS
95 12 18 00 : EDIFICIOS Y ESTRUCTURAS UTILITARIAS
81 10 15 00 : INGENIERÍA CIVIL Y ARQUITECTURA
72 10 15 00 : SERVICIOS DE APOYO PARA LA CONSTRUCCIÓN
72 10 29 00 : SERVICIOS DE MANTENIMIENTO Y REPARACIÓN DE INSTALACIONES
95 12 24 00 : EDIFICIOS Y ESTRUCTURAS INDUSTRIALES
72 16 33 00 : SERVICIOS DE MANTENIMIENTO Y REPARACIÓN DE INFRAESTRUCTURA
72 12 11 00 : SERVICIOS DE CONSTRUCCIÓN DE EDIFICIOS COMERCIALES Y DE OFICINA
72 12 14 00 : SERVICIOS DE CONSTRUCCIÓN DE EDIFICIOS PÚBLICOS ESPECIALIZADOS
72 12 15 00 : SERVICIOS DE CONSTRUCCIÓN DE PLANTAS INDUSTRIALES
72 14 11 00 : SERVICIOS DE CONSTRUCCIÓN Y REVESTIMIENTO Y PAVIMENTACIÓN DE INFRAEST...



CERTIFICADO DE INSCRIPCIÓN Y CLASIFICACIÓN EN EL REGISTRO DE PROPONENTES

Fecha expedición: 20/09/2023 - 09:05:19

Recibo No. S000817667, Valor 62000

CÓDIGO DE VERIFICACIÓN xzFhaVSD2M

Verifique el contenido y confiabilidad de este certificado, ingresando a https://si.conlicom.com.do/verificar/planilla/cv.php?empresa=39 y digite el respectivo código, para que visualice la imagen generada al momento de su expedición. La verificación se puede realizar de manera limitada, durante 60 días calendario contados a partir de la fecha de su expedición.

- 72 15 19 00 : SERVICIOS DE ALBAÑILERÍA Y MAESTRÍA
72 15 20 00 : SERVICIOS DE PASELADO Y DRYWALL
72 15 26 00 : SERVICIOS DE TEJADO Y PAREDES EXTERNAS Y LÁMINAS DE METAL
72 15 30 00 : SERVICIOS DE VIDRIOS Y VENTANERÍA
72 15 35 00 : SERVICIOS DE LIMPIEZA ESTRUCTURAL EXTERNA
72 15 44 00 : SERVICIOS DE MANTENIMIENTO Y FABRICACIÓN DE ACCESORIOS PARA TUBERÍAS
81 14 18 00 : ADMINISTRACIÓN DE INSTALACIONES
30 15 15 00 : MATERIAL PARA TEJADOS Y TECHOS
20 14 22 00 : CALENTADORES DE LÍNEA
39 10 16 00 : LÁMPARAS Y BOMBILLAS
30 10 20 00 : HOJA
30 11 15 00 : CONCRETO Y MORTEROS
30 11 16 00 : CEMENTO Y CAL
30 13 16 00 : LAURILLOS
30 13 17 00 : AZULEJOS Y BALDOSAS
30 17 15 00 : PUERTAS
30 17 16 00 : VENTANAS
30 17 17 00 : PRODUCTOS DE CRISTAL
30 18 18 00 : CABEZAS, CHORROS Y PARTES Y ACCESORIOS DE GRIFOS Y DUCHAS
72 15 33 00 : SERVICIOS DE MANTENIMIENTO E INSTALACIÓN DE EQUIPO DE ESTACIÓN DE SER...

*** EXPERIENCIA No. 310 :
NÚMERO CONSECUTIVO DEL CONTRATO:315
CONTRATO CELEBRADO POR :1 - EL PROPONENTE
NOMBRE DEL CONTRATISTA :CALING LIMITADA
NOMBRE DEL CONTRATANTE :MUNICIPIO DE SORACA
VALOR CONTRATADO EN SMLCV :63,36

- SG FM CL PR - DESCRIPCIÓN
80 10 15 00 : SERVICIOS DE CONSULTORÍA DE NEGOCIOS Y ADMINISTRACIÓN CORPORATIVA
80 10 16 00 : GERENCIA DE PROYECTOS
81 10 15 00 : INGENIERÍA CIVIL Y ARQUITECTURA
81 11 15 00 : INGENIERÍA DE SOFTWARE O HARDWARE
80 11 16 00 : SERVICIOS DE PERSONAL TEMPORAL
72 10 33 00 : SERVICIOS DE MANTENIMIENTO Y REPARACIÓN DE INFRAESTRUCTURA
72 10 15 00 : SERVICIOS DE APOYO PARA LA CONSTRUCCIÓN
72 12 14 00 : SERVICIOS DE CONSTRUCCIÓN DE EDIFICIOS PÚBLICOS ESPECIALIZADOS
95 12 17 00 : EDIFICIOS Y ESTRUCTURAS PÚBLICOS
95 12 19 00 : EDIFICIOS Y ESTRUCTURAS EDUCACIONALES Y DE ADMINISTRACIÓN

*** EXPERIENCIA No. 311 :
NÚMERO CONSECUTIVO DEL CONTRATO:316



CERTIFICADO DE INSCRIPCIÓN Y CLASIFICACIÓN EN EL REGISTRO DE PROPONENTES

Fecha expedición: 2009/2023 - 09/05/19
Recibo No. 5000817667, Valor 62000

CÓDIGO DE VERIFICACIÓN zqFhaVSD2M

Verifique el contenido y confiabilidad de este certificado, ingresando a <https://si.confacamara.com/ver/planilla/cv.php?empresa=38> y digite el respectivo código, para que visualice la imagen generada al momento de su expedición. La verificación se puede realizar de manera limitada, durante 60 días calendario contados a partir de la fecha de su expedición.

CONTRATO CELEBRADO POR : 1 - EL PROPONENTE
NOMBRE DEL CONTRATISTA : CALING LTDA
NOMBRE DEL CONTRATANTE : MUNICIPIO DE PESCA
VALOR CONTRATADO EN SMLMV : 75,53
PORCENTAJE DE PARTICIPACIÓN EN EL VALOR EJECUTADO EN CASO DE CONSORCIOS Y UNIONES TEMPORALES: 50%

- SG FM CL PR - DESCRIPCIÓN
- 95 12 18 00 : EDIFICIOS Y ESTRUCTURAS UTILITARIOS
- 72 14 12 00 : SERVICIOS DE CONSTRUCCIÓN MARINA
- 72 15 44 00 : SERVICIOS DE MANTENIMIENTO Y FABRICACIÓN DE ACCESORIOS PARA TUBERÍAS
- 76 10 15 00 : DESINFECCIÓN
- 76 10 16 00 : DESCONTAMINACIÓN DE MATERIALES PELIGROSOS
- 81 10 15 00 : INGENIERIA CIVIL Y ARQUITECTURA
- 83 10 15 00 : SERVICIOS DE ACUEDUCTO Y ALCANTARILLADO
- 72 10 29 00 : SERVICIOS DE MANTENIMIENTO Y REPARACIÓN DE INSTALACIONES
- 72 14 11 00 : SERVICIOS DE CONSTRUCCIÓN Y REVESTIMIENTO Y PAVIMENTACIÓN DE INFRAEST...
- 72 11 11 00 : SERVICIOS DE CONSTRUCCIÓN DE UNIDADES MULTIFAMILIARES
- 72 15 11 00 : SERVICIOS DE CONSTRUCCIÓN DE PLOMERÍA
- 72 10 15 00 : SERVICIOS DE APOYO PARA LA CONSTRUCCIÓN
- 20 11 16 00 : MAQUINARIA DE PERFORACIÓN Y EXPLOTACIÓN
- 73 16 15 00 : MANUFACTURA DE MAQUINARIA
- 95 12 17 00 : EDIFICIOS Y ESTRUCTURAS PÚBLICOS
- 95 12 23 00 : EDIFICIOS Y ESTRUCTURAS DE SALUD Y DEPORTIVAS
- 72 12 14 00 : SERVICIOS DE CONSTRUCCIÓN DE EDIFICIOS PÚBLICOS ESPECIALIZADOS
- 72 14 13 00 : SERVICIO DE CONSTRUCCIÓN DE FACILIDADES ATLÉTICAS Y RECREATIVAS
- 72 10 33 00 : SERVICIOS DE MANTENIMIENTO Y REPARACIÓN DE INFRAESTRUCTURA
- 72 12 15 00 : SERVICIOS DE CONSTRUCCIÓN DE PLANTAS INDUSTRIALES
- 72 14 15 00 : SERVICIOS DE PREPARACIÓN DE TIERRAS
- 72 15 26 00 : SERVICIOS DE TECHADO Y PAREDES EXTERNAS Y LÁMINAS DE METAL
- 72 15 19 00 : SERVICIOS DE ALBAÑILERÍA Y MAESTRÍA
- 72 15 36 00 : SERVICIOS DE TERMINADO INTERIOR, DOTACIÓN Y REMODELACIÓN
- 72 15 39 00 : SERVICIO DE PREPARACIÓN DE OBRAS DE CONSTRUCCIÓN
- 72 15 40 00 : SERVICIOS DE EDIFICIOS ESPECIALIZADOS Y COMERCIOS
- 77 12 17 00 : CONTAMINACIÓN DEL AGUA
- 70 17 15 00 : DESARROLLO
- 70 17 16 00 : VIGILANCIA
- 70 17 17 00 : RIEGO
- 70 17 18 00 : SERVICIOS DE DRENAJE
- 76 12 16 00 : DISPOSICIÓN DE DESECHOS NO PELIGROSOS
- 76 12 17 00 : TRATAMIENTO DE DESECHOS LÍQUIDOS
- 40 17 15 00 : TUBOS Y TUBERÍAS COMERCIALES



CERTIFICADO DE INSCRIPCIÓN Y CLASIFICACIÓN EN EL REGISTRO DE PROPONENTES

Fecha expedición: 2009/2023 - 09/05/19
Recibo No. 5000817667, Valor 62000

CÓDIGO DE VERIFICACIÓN zqFhaVSD2M

Verifique el contenido y confiabilidad de este certificado, ingresando a <https://si.confacamara.com/ver/planilla/cv.php?empresa=38> y digite el respectivo código, para que visualice la imagen generada al momento de su expedición. La verificación se puede realizar de manera limitada, durante 60 días calendario contados a partir de la fecha de su expedición.

- 30 10 15 00 : ÁNGULOS
- 30 10 17 00 : VIGAS
- 30 10 18 00 : CONJUNTOS
- 30 10 22 00 : FLANCHA
- 30 10 24 00 : VARILLAS
- 30 10 36 00 : PRODUCTOS ESTRUCTURALES
- 30 11 16 00 : CEMENTO Y CAL
- 30 11 18 00 : AGREGADOS
- 30 11 19 00 : ELEMENTOS PARA REFORZAR CONCRETO
- 30 12 19 00 : MATERIALES PARA ESTABILIZACIÓN Y REFUERZO DE SUELOS
- 30 13 16 00 : LADRILLOS
- 95 12 16 00 : EDIFICIOS Y ESTRUCTURAS DE TRANSPORTE
- 30 19 16 00 : ESCALERAS Y ACCESORIOS DE ANDAMIAJE
- 95 12 25 00 : EDIFICIOS Y ESTRUCTURAS AGRÍCOLAS Y DE CULTIVOS Y PESCA
- 20 10 15 00 : EQUIPO DE CORTE

*** EXPERIENCIA No. 312 :

NÚMERO CONSECUTIVO DEL CONTRATO: 317

CONTRATO CELEBRADO POR : 3 - CONSORCIO O UNIÓN TEMPORAL

NOMBRE DEL CONTRATISTA : CONSORCIO CALING

NOMBRE DEL CONTRATANTE : MUNICIPIO DE TUNJA

VALOR CONTRATADO EN SMLMV : 2095,41

PORCENTAJE DE PARTICIPACIÓN EN EL VALOR EJECUTADO EN CASO DE CONSORCIOS Y UNIONES TEMPORALES: 34%

SG FM CL PR - DESCRIPCIÓN

- 95 10 16 00 : LOTES COMERCIALES
- 95 10 18 00 : LOTES DE TERRENOS GUBERNAMENTALES
- 95 12 17 00 : EDIFICIOS Y ESTRUCTURAS PÚBLICOS
- 95 12 23 00 : EDIFICIOS Y ESTRUCTURAS DE SALUD Y DEPORTIVAS
- 72 10 29 00 : SERVICIOS DE MANTENIMIENTO Y REPARACIÓN DE INSTALACIONES
- 72 10 33 00 : SERVICIOS DE MANTENIMIENTO Y REPARACIÓN DE INFRAESTRUCTURA
- 81 10 15 00 : INGENIERIA CIVIL Y ARQUITECTURA
- 72 14 11 00 : SERVICIOS DE CONSTRUCCIÓN Y REVESTIMIENTO Y PAVIMENTACIÓN DE INFRAEST...
- 72 14 12 00 : SERVICIOS DE CONSTRUCCIÓN MARINA
- 70 11 17 00 : PARQUES, JARDINES Y HUERTOS
- 95 11 16 00 : VIAS DE TRÁFICO ABIERTO
- 55 12 16 00 : EDIFICIOS Y ESTRUCTURAS DE TRANSPORTE
- 72 10 15 00 : SERVICIOS DE APOYO PARA LA CONSTRUCCIÓN
- 72 15 27 00 : SERVICIOS DE INSTALACIÓN Y REPARACIÓN DE CONCRETO
- 72 12 11 00 : SERVICIOS DE CONSTRUCCIÓN DE EDIFICIOS COMERCIALES Y DE OFICINA
- 81 10 22 00 : INGENIERÍA DE TRANSPORTE



CERTIFICADO DE INSCRIPCIÓN Y CLASIFICACIÓN EN EL REGISTRO DE PROPONENTES

Fecha expedición: 2009/2023 - 09/05/19
Recibo No. 5000817667, Valor 62000

CÓDIGO DE VERIFICACIÓN zqFhaVSD2M

Verifique el contenido y confiabilidad de este certificado, ingresando a <https://si.confacamara.com/ver/planilla/cv.php?empresa=38> y digite el respectivo código, para que visualice la imagen generada al momento de su expedición. La verificación se puede realizar de manera limitada, durante 60 días calendario contados a partir de la fecha de su expedición.

- 95 11 15 00 : VIAS DE TRÁFICO LIMITADO
- 95 14 16 00 : EDIFICIOS Y ESTRUCTURAS PREFABRICADOS RESIDENCIALES
- 81 14 16 00 : MANEJO DE CADENA DE SUMINISTROS
- 81 14 15 00 : CONTROL DE CALIDAD
- 30 12 17 00 : MATERIALES DE CONSTRUCCIÓN DE CAMINOS Y CARRILERAS
- 84 14 16 00 : AGENCIAS DE CRÉDITO PERSONAL
- 11 11 16 00 : PIEDRA
- 11 11 17 00 : ARENA
- 11 11 15 00 : BARRO Y TIERRA
- 42 24 15 00 : SUMINISTROS DE VACIADO DE ESCAYOLA Y TABLILLAS
- 49 24 15 00 : EQUIPO DE PARQUES INFANTILES
- 95 10 15 00 : LOTES RESIDENCIALES
- 95 12 18 00 : EDIFICIOS Y ESTRUCTURAS UTILITARIOS
- 95 12 19 00 : EDIFICIOS Y ESTRUCTURAS EDUCACIONALES Y DE ADMINISTRACIÓN
- 95 12 20 00 : EDIFICIOS Y ESTRUCTURAS HOSPITALARIAS
- 95 12 21 00 : EDIFICIOS Y ESTRUCTURAS DE RECOMODACIONES
- 95 12 24 00 : EDIFICIOS Y ESTRUCTURAS INDUSTRIALES
- 95 12 25 00 : EDIFICIOS Y ESTRUCTURAS AGRÍCOLAS Y DE CULTIVOS Y PESCA
- 95 12 26 00 : EDIFICIOS Y ESTRUCTURAS RELIGIOSAS
- 95 12 27 00 : EDIFICIOS Y ESTRUCTURAS DE DEFENSA
- 95 13 16 00 : EDIFICIOS Y ESTRUCTURAS COMERCIALES E INDUSTRIALES PORTÁTILES
- 95 14 18 00 : EDIFICIOS Y ESTRUCTURAS PREFABRICADOS DE EMERGENCIA Y ALIVIO
- 70 13 15 00 : PROTECCIÓN DEL TERRENO Y DEL SUELO
- 70 13 16 00 : PREPARACIÓN DEL TERRENO Y DEL SUELO
- 70 13 17 00 : GESTIÓN DEL TERRENO Y DEL SUELO
- 72 10 31 00 : INSTALACIÓN Y REPARACIÓN DE SERVICIOS DE BANDAS TRANSPORTADORAS
- 72 12 15 00 : SERVICIOS DE CONSTRUCCIÓN DE PLANTAS INDUSTRIALES
- 72 14 15 00 : SERVICIOS DE PREPARACIÓN DE TIERRAS
- 72 14 13 00 : SERVICIO DE CONSTRUCCIÓN DE FACILIDADES ATLÉTICAS Y RECREATIVAS
- 72 14 14 00 : SERVICIOS DE CONSTRUCCIÓN Y REPARACIÓN DE FACILIDADES DE DETENCIÓN
- 72 14 16 00 : SERVICIOS DE CONSTRUCCIÓN DE SISTEMAS DE TRÁNSITO MASIVO
- 72 14 17 00 : SERVICIOS DE ALQUILER O ARRENDAMIENTO DE EQUIPO Y MAQUINARIA DE CONSTRU...
- 72 15 13 00 : SERVICIOS DE PINTURA E INSTALACIÓN DE PAREDE COLGADURA
- 72 15 19 00 : SERVICIOS DE ALBAÑILERÍA Y MAESTRÍA
- 72 15 25 00 : SERVICIOS DE INSTALACIÓN DE PISOS
- 72 15 35 00 : SERVICIOS DE LIMPIEZA ESTRUCTURAL EXTERNA
- 72 15 39 00 : SERVICIO DE PREPARACIÓN DE OBRAS DE CONSTRUCCIÓN
- 72 15 45 00 : SERVICIOS DE MANTENIMIENTO E INSTALACIÓN DE EQUIPO PESADO
- 72 15 24 00 : SERVICIOS DE MONTAJE E INSTALACIÓN DE VENTANAS Y PUERTAS
- 72 15 44 00 : SERVICIOS DE MANTENIMIENTO Y FABRICACIÓN DE ACCESORIOS PARA TUBERÍAS
- 73 18 10 00 : SERVICIOS DE MAQUINARIA
- 73 18 19 00 : SERVICIOS DE SOLDADURA



CERTIFICADO DE INSCRIPCIÓN Y CLASIFICACIÓN EN EL REGISTRO DE PROPONENTES

Fecha expedición: 2009/2023 - 09/05/19
Recibo No. 5000817667, Valor 62000

CÓDIGO DE VERIFICACIÓN zqFhaVSD2M

Verifique el contenido y confiabilidad de este certificado, ingresando a <https://si.confacamara.com/ver/planilla/cv.php?empresa=38> y digite el respectivo código, para que visualice la imagen generada al momento de su expedición. La verificación se puede realizar de manera limitada, durante 60 días calendario contados a partir de la fecha de su expedición.

- 73 15 17 00 : TRATAMIENTO DE MATERIALES
- 73 15 18 00 : SERVICIOS DE CONVERSIÓN
- 77 13 15 00 : EVALUACIÓN DE IMPACTO AMBIENTAL
- 77 10 16 00 : PLANEACIÓN AMBIENTAL
- 77 10 17 00 : SERVICIOS DE ASESORÍA AMBIENTAL
- 77 10 18 00 : AUDITORÍA AMBIENTAL
- 77 10 19 00 : SERVICIOS DE INVESTIGACIÓN DE CONTAMINACIÓN
- 77 10 20 00 : SERVICIOS DE MONITOREO AMBIENTAL
- 77 11 15 00 : SERVICIOS DE SEGURIDAD AMBIENTAL
- 77 11 16 00 : REHABILITACIÓN AMBIENTAL
- 77 12 15 00 : CONTAMINACIÓN DEL AIRE
- 77 12 16 00 : CONTAMINACIÓN DEL SUELO
- 77 12 17 00 : CONTAMINACIÓN DEL AGUA
- 78 10 18 00 : TRANSPORTE DE CARGA POR CARRETERA
- 78 10 21 00 : SERVICIOS DE OLEODUCTOS
- 78 14 19 00 : SERVICIOS DE ALQUILER DE CONTENEDORES DE TRANSPORTE
- 80 10 16 00 : GERENCIA DE PROYECTOS
- 80 10 17 00 : GERENCIA INDUSTRIAL
- 80 11 17 00 : RECLUTAMIENTO DE PERSONAL
- 81 10 16 00 : INGENIERIA MECÁNICA
- 81 10 25 00 : SERVICIOS DE PERMISOS
- 81 10 26 00 : SERVICIOS DE MUESTREO
- 81 10 27 00 : SERVICIOS DE DISEÑO E INGENIERIA DE SISTEMAS INSTRUMENTADOS DE CONTROL
- 81 12 15 00 : ANÁLISIS ECONÓMICO
- 81 15 16 00 : CARTOGRAFÍA
- 81 15 17 00 : GEOLOGÍA
- 81 15 18 00 : OCEANOGRAFÍA E HIDROLOGÍA
- 81 15 19 00 : GEOFÍSICA
- 46 18 15 00 : ROPA DE SEGURIDAD
- 46 18 16 00 : CALZADO DE PROTECCIÓN
- 46 18 18 00 : PROTECCIÓN Y ACCESORIOS PARA LA VISIÓN
- 46 18 19 00 : PROTECTORES AUDITIVOS
- 46 18 20 00 : PROTECCIÓN DE LA RESPIRACIÓN
- 46 18 21 00 : EQUIPO Y SUMINISTROS ANTIESTÁTICOS
- 46 18 22 00 : EQUIPO DE APOYO ERGONÓMICO
- 46 18 23 00 : PROTECCIÓN ANTI CAÍDA Y EQUIPO DE RESCATE
- 46 18 24 00 : EQUIPO DE LIMPIEZA DE SEGURIDAD Y MATERIALES DE DESCONTAMINACIÓN
- 46 18 25 00 : ARMAS O DISPOSITIVOS DE SEGURIDAD PERSONAL
- 30 10 29 00 : PILARES
- 30 10 31 00 : RIELES
- 30 10 39 00 : EJES
- 30 11 15 00 : CONCRETO Y MORTEROS



CERTIFICADO DE INSCRIPCIÓN Y CLASIFICACIÓN EN EL REGISTRO DE PROPONENTES

Fecha expedición: 20/09/2023 - 09:05:19
Recibo No. S000817667, Valor 62000

CÓDIGO DE VERIFICACIÓN zqFhaVSDZM

Verifique el contenido y confiabilidad de este certificado, ingresando a https://si.confeccamaras.co/visa/planilla/cv.php?empresa=38 y digite el respectivo código, para que visualice la imagen generada al momento de su expedición. La verificación se puede realizar de manera limitada, durante 60 días calendario contados a partir de la fecha de su expedición.

- 30 11 16 00 : CEMENTO Y CAL
30 11 18 00 : AGREGADOS
30 11 19 00 : ELEMENTOS PARA REFORZAR CONCRETO
30 12 15 00 : DERIVADOS BITUMINOSOS
30 12 16 00 : ASFALTOS
30 12 18 00 : MATERIALES DE ARQUITECTURA FAISAJÍSTICA
30 13 17 00 : AZULEJOS Y BALDOSAS
30 13 16 00 : LADRILLOS
30 14 15 00 : AISLAMIENTO TÉRMICO
30 14 16 00 : AISLAMIENTO ESPECIAL
30 14 17 00 : CAPAS DE SELLAMIENTO DE AISLAMIENTO
41 10 15 00 : EQUIPO Y SUMINISTROS PARA LA MEZCLA, LA DISPERSIÓN Y LA HOMOGENEIZACIÓN...
41 10 38 00 : EQUIPO Y SUMINISTROS PARA LA MEZCLA Y LA AGITACIÓN POR SACUDIDA O VARI...
41 10 39 00 : CENTRIFUGADORAS DE LABORATORIO Y ACCESORIOS
41 10 42 00 : EQUIPO Y SUMINISTROS DE PURIFICACIÓN DE AGUA PARA LABORATORIO
41 11 15 00 : INSTRUMENTOS DE MEDICIÓN DEL PESO
41 11 16 00 : INSTRUMENTOS DE MEDIDA DE LONGITUD, ESPESOR O DISTANCIA
41 11 17 00 : INSTRUMENTOS Y ACCESORIOS DE VISIÓN Y OBSERVACION
41 11 18 00 : EQUIPO DE EXAMEN NO DESTRUCTIVO
41 11 19 00 : INSTRUMENTOS INDICADORES Y DE REGISTRO
41 11 21 00 : TRANSDUCTORES
41 11 22 00 : INSTRUMENTOS DE MEDIDA DE TEMPERATURA Y CALOR
41 11 23 00 : INSTRUMENTOS DE MEDICIÓN DE LA HUMEDAD
41 11 24 00 : INSTRUMENTOS DE MEDIDA Y CONTROL DE LA PRESIÓN
41 11 28 00 : EQUIPO E INSTRUMENTOS RELACIONADOS CON EL TRANSPORTE
41 11 41 00 : INSTRUMENTOS SISMOLOGICOS
41 11 43 00 : INSTRUMENTOS HIDROLOGICOS
42 12 15 00 : EQUIPO VETERINARIO
42 12 17 00 : MOBILIARIO CLÍNICO VETERINARIO
40 17 15 00 : TUBOS Y TUBERIAS COMERCIALES
18 30 00 : TUBERIAS DE CAUCHO Y PLÁSTICO
10 15 00 : MAQUINARIA PARA TRABAJO DE DESMONTE
10 16 00 : EQUIPO DE PAVIMENTACIÓN
22 10 17 00 : COMPONENTES DE EQUIPO PESADO
22 10 18 00 : GRÚAS DE ELEVACIÓN
22 10 20 00 : EQUIPO Y MAQUINARIA DE DEMOLICIÓN DE EDIFICIOS
24 14 15 00 : SUMINISTROS PARA SEGURIDAD Y PROTECCIÓN
24 11 18 00 : TANQUES Y CILINDROS Y SUS ACCESORIOS
25 10 16 00 : VEHICULOS DE TRANSPORTE DE PRODUCTOS Y MATERIALES
25 12 17 00 : EQUIPO Y SISTEMAS DE APOYO FERROVIARIO
27 11 15 00 : HERRAMIENTAS DE CORTE Y ENGARGAZO Y PUNZONES
27 11 16 00 : HERRAMIENTAS DE PERFILAR



CERTIFICADO DE INSCRIPCIÓN Y CLASIFICACIÓN EN EL REGISTRO DE PROPONENTES

Fecha expedición: 20/09/2023 - 09:05:19
Recibo No. S000817667, Valor 62000

CÓDIGO DE VERIFICACIÓN zqFhaVSDZM

Verifique el contenido y confiabilidad de este certificado, ingresando a https://si.confeccamaras.co/visa/planilla/cv.php?empresa=38 y digite el respectivo código, para que visualice la imagen generada al momento de su expedición. La verificación se puede realizar de manera limitada, durante 60 días calendario contados a partir de la fecha de su expedición.

- 27 11 17 00 : LLAVES INGLESAS Y GUÍAS
27 11 18 00 : HERRAMIENTAS DE MEDIDA Y BOCETAJE
27 11 20 00 : HERRAMIENTAS MANUALES DE JARDINERIA, AGRICULTURA Y FORESTACIÓN
27 11 21 00 : HERRAMIENTAS DE SUCCIÓN Y FIJACIÓN
27 11 22 00 : HERRAMIENTAS DE ALSAÑILERIA Y CONCRETO
27 11 23 00 : HERRAMIENTAS DE MARCAR
27 11 24 00 : HERRAMIENTAS DE INSERCIÓN Y AJUSTE
27 11 25 00 : HERRAMIENTAS PARA APALANCAR Y CURVAR
27 11 26 00 : HERRAMIENTAS PARA PRECINTAR
27 11 27 00 : HERRAMIENTAS MECÁNICAS
27 11 28 00 : CONEXIONES DE HERRAMIENTAS Y ACCESORIOS
27 11 29 00 : HERRAMIENTAS DISPENSADORAS
27 11 30 00 : CEPILLOS
27 11 31 00 : HERRAMIENTAS DE ARRASTRE
27 11 32 00 : JUEGOS DE HERRAMIENTAS
27 11 33 00 : HERRAMIENTAS MANUALES DE PRECISIÓN
27 13 15 00 : HERRAMIENTAS NEUMÁTICAS
27 13 17 00 : CILINDROS NEUMÁTICOS Y COMPONENTES
11 11 18 00 : ARCILLAS
30 17 17 00 : PRODUCTOS DE CRISTAL
31 21 15 00 : PINTURAS Y TAPA POROS
31 21 16 00 : ADITIVOS PARA PINTURAS
31 21 18 00 : DISOLVENTES Y DILUYENTES PARA PINTURAS
31 21 19 00 : APLICADORES DE PINTURA Y ACCESORIOS PARA PINTAR
12 16 25 00 : ROMPEDORES DE EMULSIÓN
11 10 15 00 : MINERALES
92 10 15 00 : SERVICIOS DE POLICÍA
92 10 16 00 : SERVICIOS DE BOMBEROS
92 10 17 00 : SISTEMAS DE CÁRCELES Y PRISIONES
92 10 18 00 : SISTEMAS JUDICIALES
92 10 19 00 : SERVICIOS DE RESCATE
39 11 16 00 : ILUMINACIÓN EXTERIOR Y ARTEFACTOS
78 14 15 00 : SERVICIOS DE ORGANIZACIÓN DE TRANSPORTES
30 10 36 00 : MATERIALES PARA ESTABILIZACIÓN Y REFUERZO DE SUELOS
24 10 15 00 : PRODUCTOS ESTRUCTURALES
24 10 16 00 : CAMIONES INDUSTRIALES
46 16 15 00 : CONTROL DE TRÁFICO
40 17 16 00 : TUBOS Y TUBERIAS INDUSTRIALES
40 17 17 00 : ABRETTADORES DE TUBOS
40 17 21 00 : CODOS PARA TUBOS
40 17 24 00 : TAPAS PARA TUBOS
40 17 25 00 : CONECTORES DE TUBOS



CERTIFICADO DE INSCRIPCIÓN Y CLASIFICACIÓN EN EL REGISTRO DE PROPONENTES

Fecha expedición: 20/09/2023 - 09:05:19
Recibo No. S000817667, Valor 62000

CÓDIGO DE VERIFICACIÓN zqFhaVSDZM

Verifique el contenido y confiabilidad de este certificado, ingresando a https://si.confeccamaras.co/visa/planilla/cv.php?empresa=38 y digite el respectivo código, para que visualice la imagen generada al momento de su expedición. La verificación se puede realizar de manera limitada, durante 60 días calendario contados a partir de la fecha de su expedición.

- 40 17 26 00 : ACOPLER DE TUBOS
40 17 28 00 : CODOS DE TUBOS
41 11 39 00 : EQUIPO PARA MEDICIÓN DE SUELOS
11 40 00 : EQUIPO DE MEDIDA DE ROCAS Y ESTRATOS
5 29 00 : SERVICIOS DE MONTAJE DE ACERO ESTRUCTURAL
10 24 00 : VARILLAS
93 14 20 00 : DESARROLLO URBANO
70 17 13 00 : SERVICIOS DE DRENAJE
93 14 19 00 : DESARROLLO RURAL
30 10 15 00 : ÁNGULOS
30 10 17 00 : VIGAS
30 10 18 00 : CONDUCTOS
30 16 17 00 : SUELOS
55 12 17 00 : SERIALIZACIÓN
12 16 49 00 : AGENTES DE IMPERMEABILIZACIÓN
40 10 17 00 : ENFRIAMIENTO
22 10 19 00 : MAQUINARIA Y ACCESORIOS DE CONSTRUCCIÓN DE EDIFICIOS
73 12 18 00 : SERVICIOS DE INDUSTRIA DE PRODUCTOS DE MINERALES NO METALICOS
40 14 16 00 : VÁLVULAS
40 14 17 00 : MATERIAL DE FERRETERIA Y ACCESORIOS
40 14 19 00 : CONDUCTOS
40 14 20 00 : MANGUERAS
72 15 11 00 : SERVICIOS DE CONSTRUCCIÓN DE PLOMERIA
72 12 13 00 : SERVICIOS DE CONSTRUCCIÓN DE TALLERES AUTOMOTRICES Y ESTACIONES DE SER...
72 15 36 00 : SERVICIOS DE TERMINADO INTERIOR, DOTACION Y REMODELACIÓN
27 11 19 00 : HERRAMIENTAS GRUESAS Y DE ACABADO

*** EXPERIENCIA No. 313 :
NÚMERO CONSECUTIVO DEL CONTRATO: 318
CONTRATO CELEBRADO POR : 1 - EL PROPONENTE
NOMBRE DEL CONTRATISTA : CALING LIMITADA
NOMBRE DEL CONTRATANTE : MUNICIPIO DE SOMONDOCO
VALOR CONTRATADO EN SMLCV : 1304,94

- SG FM CL PR - DESCRIPCIÓN
95 10 16 09 : LOTES COMERCIALES
95 10 18 00 : LOTES DE TERRENOS GUBERNAMENTALES
95 12 17 00 : EDIFICIOS Y ESTRUCTURAS PÚBLICOS
95 12 23 00 : EDIFICIOS Y ESTRUCTURAS DE SALUD Y DEPORTIVAS
72 10 29 00 : SERVICIOS DE MANTENIMIENTO Y REPARACIÓN DE INSTALACIONES
72 10 33 00 : SERVICIOS DE MANTENIMIENTO Y REPARACIÓN DE INFRAESTRUCTURA
81 10 15 00 : INGENIERÍA CIVIL Y ARQUITECTURA



CERTIFICADO DE INSCRIPCIÓN Y CLASIFICACIÓN EN EL REGISTRO DE PROPONENTES

Fecha expedición: 20/09/2023 - 09:05:19
Recibo No. S000817667, Valor 62000

CÓDIGO DE VERIFICACIÓN zqFhaVSDZM

Verifique el contenido y confiabilidad de este certificado, ingresando a https://si.confeccamaras.co/visa/planilla/cv.php?empresa=38 y digite el respectivo código, para que visualice la imagen generada al momento de su expedición. La verificación se puede realizar de manera limitada, durante 60 días calendario contados a partir de la fecha de su expedición.

- 72 14 11 00 : SERVICIOS DE CONSTRUCCIÓN Y REVESTIMIENTO Y PAVIMENTACIÓN DE INFRAEST...
72 14 12 00 : SERVICIOS DE CONSTRUCCIÓN MARINA
70 11 17 00 : PARQUES, JARDINES Y HUERTOS
95 11 16 00 : VÍAS DE TRÁFICO ABIERTO
95 12 16 00 : EDIFICIOS Y ESTRUCTURAS DE TRANSPORTE
72 10 15 00 : SERVICIOS DE APOYO PARA LA CONSTRUCCIÓN
72 15 27 00 : SERVICIOS DE INSTALACIÓN Y REPARACIÓN DE CONCRETO
72 12 11 00 : SERVICIOS DE CONSTRUCCIÓN DE EDIFICIOS COMERCIALES Y DE OFICINA
81 10 22 00 : INGENIERIA DE TRANSPORTE
95 11 15 00 : VÍAS DE TRÁFICO LIMITADO
95 14 16 00 : EDIFICIOS Y ESTRUCTURAS PREFABRICADOS RESIDENCIALES
81 14 16 00 : MANEJO DE CADENA DE SUMINISTROS
81 14 15 00 : CONTROL DE CALIDAD
30 12 17 00 : MATERIALES DE CONSTRUCCIÓN DE CAMINOS Y CARRILEPAS
84 14 16 00 : AGENCIAS DE CRÉDITO PERSONAL
11 11 16 00 : PIEDRA
11 11 17 00 : ARENA
11 11 15 00 : BARRO Y TIERRA
42 24 15 00 : SUMINISTROS DE VACIADO DE ESCAYOLA Y TABILLAS
49 24 15 00 : EQUIPO DE PARQUES INFANTILES
95 10 15 00 : LOTES RESIDENCIALES
95 12 18 00 : EDIFICIOS Y ESTRUCTURAS UTILITARIOS
95 12 19 00 : EDIFICIOS Y ESTRUCTURAS EDUCACIONALES Y DE ADMINISTRACIÓN
95 12 20 00 : EDIFICIOS Y ESTRUCTURAS HOSPITALARIAS
95 12 21 00 : EDIFICIOS Y ESTRUCTURAS DE ACCOMODACIONES
95 12 24 00 : EDIFICIOS Y ESTRUCTURAS INDUSTRIALES
95 12 25 00 : EDIFICIOS Y ESTRUCTURAS AGRICOLAS Y DE CULTIVOS Y PESCA
95 12 26 00 : EDIFICIOS Y ESTRUCTURAS RELIGIOSAS
95 12 27 00 : EDIFICIOS Y ESTRUCTURAS DE DEFENSA
95 13 16 00 : EDIFICIOS Y ESTRUCTURAS COMERCIALES E INDUSTRIALES PORTÁTILOS
95 14 18 00 : EDIFICIOS Y ESTRUCTURAS PREFABRICADOS DE EMERGENCIA Y ALIVIO
70 13 15 00 : PROTECCIÓN DEL TERRENO Y DEL SUELO
70 13 16 00 : PREPARACIÓN DEL TERRENO Y DEL SUELO
70 13 17 00 : GESTIÓN DEL TERRENO Y DEL SUELO
72 10 21 00 : INSTALACIÓN Y REPARACIÓN DE SERVICIOS DE BANDAS TRANSPORTADORAS
72 12 15 00 : SERVICIOS DE CONSTRUCCIÓN DE PLANTAS INDUSTRIALES
72 14 25 00 : SERVICIOS DE PREPARACIÓN DE TIERRAS
72 14 13 00 : SERVICIO DE CONSTRUCCIÓN DE FACILIDADES ATLÉTICAS Y RECREATIVAS
72 14 14 00 : SERVICIOS DE CONSTRUCCIÓN Y REPARACIÓN DE FACILIDADES DE DETENCIÓN
72 14 15 00 : SERVICIOS DE CONSTRUCCIÓN DE SISTEMAS DE TRANSITO MASIVO
72 14 17 00 : SERVICIOS DE ALQUILER O ARRENDAMIENTO DE EQUIPO Y MAQUINARIA DE CONSTRU...
72 15 13 00 : SERVICIOS DE PINTURA E INSTALACIÓN DE PAPEL DE COLGADURA

277



CERTIFICADO DE INSCRIPCIÓN Y CLASIFICACIÓN EN EL REGISTRO DE PROPONENTES

Fecha expedición: 20/09/2023 - 09:05:10
Recibo No. S000817667, Valor 62000

CÓDIGO DE VERIFICACIÓN zqFtsVSD28

Verifique el contenido y confiabilidad de este certificado, ingresando a https://si.comercio.gob.pe/verificar/planilla/cv.php?empresa=38 y digite el respectivo código, para que visualice la imagen generada al momento de su expedición. La verificación se puede realizar de manera ilimitada, durante 60 días calendario contados a partir de la fecha de su expedición.

- 72 15 19 00 : SERVICIOS DE ALBAÑILERÍA Y MASONERÍA
72 15 25 00 : SERVICIOS DE INSTALACIÓN DE PISOS
72 15 35 00 : SERVICIOS DE LIMPIEZA ESTRUCTURAL EXTERNA
72 15 39 00 : SERVICIO DE PREPARACIÓN DE OBRAS DE CONSTRUCCIÓN
72 15 45 00 : SERVICIOS DE MANTENIMIENTO E INSTALACIÓN DE EQUIPO PESADO
72 15 24 00 : SERVICIOS DE MONTAJE E INSTALACIÓN DE VENTANAS Y PUERTAS
72 15 44 00 : SERVICIOS DE MANTENIMIENTO Y FABRICACIÓN DE ACCESORIOS PARA TUBERÍAS
73 18 10 00 : SERVICIOS DE MAQUINADO
73 18 19 00 : SERVICIOS DE SOLDADURA
72 15 17 00 : TRATAMIENTO DE MATERIALES
73 15 18 00 : SERVICIOS DE CONVERSIÓN
77 10 25 00 : EVALUACIÓN DE IMPACTO AMBIENTAL
77 10 16 00 : PLANEACIÓN AMBIENTAL
77 10 17 00 : SERVICIOS DE ASESORÍA AMBIENTAL
77 10 18 00 : AUDITORÍA AMBIENTAL
77 10 19 00 : SERVICIOS DE INVESTIGACIÓN DE CONTAMINACIÓN
77 10 20 00 : SERVICIOS DE REPORTE AMBIENTAL
77 11 15 00 : SERVICIOS DE SEGURIDAD AMBIENTAL
77 11 16 00 : REHABILITACIÓN AMBIENTAL
77 12 15 00 : CONTAMINACIÓN DEL AIRE
77 12 16 00 : CONTAMINACIÓN DEL SUELO
77 12 17 00 : CONTAMINACIÓN DEL AGUA
78 10 18 00 : TRANSPORTE DE CARGA POR CARRETERA
78 10 21 00 : SERVICIOS DE OLEODUCTOS
78 14 19 00 : SERVICIOS DE ALQUILER DE CONTENEDORES DE TRANSPORTE
80 10 16 00 : GERENCIA DE PROYECTOS
80 10 17 00 : GERENCIA INDUSTRIAL
80 11 17 00 : RECLUTAMIENTO DE PERSONAL
81 10 16 00 : INGENIERÍA MECÁNICA
81 10 25 09 : SERVICIOS DE PERMISOS
81 10 26 00 : SERVICIOS DE MUESTREO
81 10 27 00 : SERVICIOS DE DISEÑO E INGENIERÍA DE SISTEMAS INSTRUMENTADOS DE CONTROL
81 12 15 00 : ANÁLISIS ECONÓMICO
81 15 16 00 : CARTOGRAFÍA
81 15 17 00 : GEOLOGÍA
81 15 18 00 : OCEANOGRAFÍA E HIDROLOGÍA
81 15 19 00 : GEOFÍSICA
46 18 15 00 : ROPA DE SEGURIDAD
46 18 16 00 : CALZADO DE PROTECCIÓN
46 18 18 00 : PROTECCIÓN Y ACCESORIOS PARA LA VISIÓN
46 18 19 00 : PROTECTORES AUDITIVOS
46 18 20 00 : PROTECCIÓN DE LA RESPIRACIÓN



CERTIFICADO DE INSCRIPCIÓN Y CLASIFICACIÓN EN EL REGISTRO DE PROPONENTES

Fecha expedición: 20/09/2023 - 09:05:19
Recibo No. S000817667, Valor 62000

CÓDIGO DE VERIFICACIÓN zqFtsVSD28

Verifique el contenido y confiabilidad de este certificado, ingresando a https://si.comercio.gob.pe/verificar/planilla/cv.php?empresa=38 y digite el respectivo código, para que visualice la imagen generada al momento de su expedición. La verificación se puede realizar de manera ilimitada, durante 60 días calendario contados a partir de la fecha de su expedición.

- 46 18 21 00 : EQUIPO Y SUMINISTROS ANTIESTÁTICOS
46 18 22 00 : EQUIPO DE APOYO ERGONÓMICO
46 18 23 00 : PROTECCIÓN ANTI CAÍDA Y EQUIPO DE RESCATE
46 18 24 00 : EQUIPO DE LIMPIEZA DE SEGURIDAD Y MATERIALES DE DESCONTAMINACIÓN
46 18 25 00 : ARMAS O DISPOSITIVOS DE SEGURIDAD PERSONAL
30 10 29 00 : PILARES
30 10 33 00 : RIELES
30 10 34 00 : FUMOS
30 11 15 00 : CONCRETO Y MORTEROS
30 11 16 00 : CEMENTO Y CAL
30 11 18 00 : AGREGADOS
30 11 19 00 : ELEMENTOS PARA REFORZAR CONCRETO
30 12 15 00 : DERIVADOS BITUMINOSOS
30 12 16 00 : ASFALTOS
30 12 18 00 : MATERIALES DE ARQUITECTURA PAISAJÍSTICA
30 13 17 00 : AZULEJOS Y BALDOSAS
30 13 16 00 : LADRILLOS
30 14 15 00 : AISLAMIENTO TÉRMICO
30 14 16 00 : AISLAMIENTO ESPECIAL
30 14 17 00 : CAPAS DE SELLAMIENTO DE AISLAMIENTO
41 10 15 00 : EQUIPO Y SUMINISTROS PARA LA MEZCLA, LA DISPERSIÓN Y LA HOMOGENEIZACIÓN...
41 10 38 00 : EQUIPO Y SUMINISTROS PARA LA MEZCLA Y LA AGITACIÓN POR SACUDIDA O VARI...
41 10 39 00 : CENTRIFUGADORAS DE LABORATORIO Y ACCESORIOS
41 10 42 00 : EQUIPO Y SUMINISTROS DE PURIFICACIÓN DE AGUA PARA LABORATORIO
41 11 15 00 : INSTRUMENTOS DE MEDICIÓN DEL PESO
41 11 16 00 : INSTRUMENTOS DE MEDIDA DE LONGITUD, ESPESOR O DISTANCIA
41 11 17 00 : INSTRUMENTOS Y ACCESORIOS DE VISIÓN Y OBSERVACIÓN
41 11 18 00 : EQUIPO DE EXAMEN NO DESTRUCTIVO
41 11 19 00 : INSTRUMENTOS INDICADORES Y DE REGISTRO
41 11 21 00 : TRANSDUCTORES
41 11 22 00 : INSTRUMENTOS DE MEDIDA DE TEMPERATURA Y CALOR
41 11 23 00 : INSTRUMENTOS DE MEDICIÓN DE LA HUMEDAD
41 11 24 00 : INSTRUMENTOS DE MEDIDA Y CONTROL DE LA PRESIÓN
41 11 28 00 : EQUIPO E INSTRUMENTOS RELACIONADOS CON EL TRANSPORTE
41 11 41 00 : INSTRUMENTOS SISMOLÓGICOS
41 11 43 00 : INSTRUMENTOS HIDROLÓGICOS
42 12 15 00 : EQUIPO VETERINARIO
42 12 17 00 : MOBILIARIO CLÍNICO VETERINARIO
40 17 15 00 : TUBOS Y TUBERÍAS COMERCIALES
40 18 30 00 : TUBERÍAS DE CAUCHO Y PLÁSTICO
22 10 15 00 : MAQUINARIA PARA TRABAJO DE DESMONTE
22 10 16 00 : EQUIPO DE PAVIMENTACIÓN



CERTIFICADO DE INSCRIPCIÓN Y CLASIFICACIÓN EN EL REGISTRO DE PROPONENTES

Fecha expedición: 20/09/2023 - 09:05:19
Recibo No. S000817667, Valor 62000

CÓDIGO DE VERIFICACIÓN zqFtsVSD28

Verifique el contenido y confiabilidad de este certificado, ingresando a https://si.comercio.gob.pe/verificar/planilla/cv.php?empresa=38 y digite el respectivo código, para que visualice la imagen generada al momento de su expedición. La verificación se puede realizar de manera ilimitada, durante 60 días calendario contados a partir de la fecha de su expedición.

- 22 10 17 00 : COMPONENTES DE EQUIPO PESADO
22 10 18 00 : GRÚAS DE ELEVACIÓN
22 10 20 00 : EQUIPO Y MAQUINARIA DE DEMOLICIÓN DE EDIFICIOS
24 14 15 00 : SUMINISTROS PARA SEGURIDAD Y PROTECCIÓN
24 11 18 00 : TANQUES Y CILINDROS Y SUS ACCESORIOS
25 10 16 00 : VEHÍCULOS DE TRANSPORTE DE PRODUCTOS Y MATERIALES
25 12 17 00 : EQUIPO Y SISTEMAS DE APOYO FERROVIARIO
27 11 15 00 : HERRAMIENTAS DE CORTE Y ENGRANADOS Y FONDEOS
27 11 16 00 : HERRAMIENTAS DE PERFILAR
27 11 17 00 : LLAVES INGLÉSAS Y GUÍAS
27 11 18 00 : HERRAMIENTAS DE MEDIDA Y BOCETAJE
27 11 20 00 : HERRAMIENTAS MANUALES DE JARDINERÍA, AGRICULTURA Y FORESTACIÓN
27 11 21 00 : HERRAMIENTAS DE SUJECCIÓN Y FIJACIÓN
27 11 22 00 : HERRAMIENTAS DE ALBAÑILERÍA Y CONCRETO
27 11 23 00 : HERRAMIENTAS DE MARCAR
27 11 24 00 : HERRAMIENTAS DE INSERCIÓN Y AJUSTE
27 11 25 00 : HERRAMIENTAS PARA APALANCAR Y CURVAR
27 11 26 00 : HERRAMIENTAS PARA FRECINTAR
27 11 27 00 : HERRAMIENTAS MECÁNICAS
27 11 28 00 : CONEXIONES DE HERRAMIENTAS Y ACCESORIOS
27 11 29 00 : HERRAMIENTAS DISPENSADORAS
27 11 30 00 : CEPILLOS
27 11 31 00 : HERRAMIENTAS DE ARRASTRE
27 11 32 00 : JUEGOS DE HERRAMIENTAS
27 11 33 00 : HERRAMIENTAS MANUALES DE PRECISIÓN
27 13 15 00 : HERRAMIENTAS NEUMÁTICAS
27 13 17 00 : CILINDROS NEUMÁTICOS Y COMPONENTES
11 11 18 00 : ARCILLAS
30 17 17 00 : PRODUCTOS DE CRISTAL
31 21 15 00 : PINTURAS Y TAPA POROS
31 21 16 00 : ADITIVOS PARA PINTURAS
31 21 18 00 : DISOLVENTES Y DILUYENTES PARA PINTURAS
31 21 19 00 : APLICADORES DE PINTURA Y ACCESORIOS PARA PINTAR
12 16 25 00 : ROMPEDORES DE EMULSIÓN
11 10 15 00 : MINERALES
92 10 15 00 : SERVICIOS DE POLICÍA
92 10 16 00 : SERVICIOS DE BOMBEROS
92 10 17 00 : SISTEMAS DE CÁRCELES Y PRISIONES
92 10 18 00 : SISTEMAS JUDICIALES
92 10 19 00 : SERVICIOS DE RESCATE
39 11 16 00 : ILUMINACIÓN EXTERIOR Y ARTEFACTOS
78 14 15 00 : SERVICIOS DE ORGANIZACIÓN DE TRANSPORTES



CERTIFICADO DE INSCRIPCIÓN Y CLASIFICACIÓN EN EL REGISTRO DE PROPONENTES

Fecha expedición: 20/09/2023 - 09:05:19
Recibo No. S000817667, Valor 62000

CÓDIGO DE VERIFICACIÓN zqFtsVSD28

Verifique el contenido y confiabilidad de este certificado, ingresando a https://si.comercio.gob.pe/verificar/planilla/cv.php?empresa=38 y digite el respectivo código, para que visualice la imagen generada al momento de su expedición. La verificación se puede realizar de manera ilimitada, durante 60 días calendario contados a partir de la fecha de su expedición.

- 30 12 19 00 : MATERIALES PARA ESTABILIZACIÓN Y REFUERZO DE SUELOS
30 10 36 00 : PRODUCTOS ESTRUCTURALES
24 10 15 00 : CAMIONES INDUSTRIALES
46 16 15 00 : CONTROL DE TRÁFICO
40 17 16 00 : TUBOS Y TUBERÍAS INDUSTRIALES
40 17 17 00 : ADAPTADORES DE TUBOS
40 17 21 00 : CODOS PARA TUBOS
40 17 24 00 : TAPAS PARA TUBOS
40 17 25 00 : CONECTORES DE TUBOS
40 17 26 00 : ACOPLERES DE TUBOS
40 17 28 00 : CODOS DE TUBOS
41 11 39 00 : EQUIPO PARA MEDICIÓN DE SUELOS
41 11 40 00 : EQUIPO DE MEDIDA DE ROCAS Y ESTRATOS
72 15 29 00 : SERVICIOS DE MONTAJE DE ACERO ESTRUCTURAL
30 10 24 00 : VARILLAS
93 14 20 00 : DESARROLLO URBANO
70 17 18 00 : SERVICIOS DE DRENAJE
93 14 19 00 : DESARROLLO RURAL
30 10 15 00 : ÁNGULOS
30 10 17 00 : VIGAS
30 10 18 00 : CONDUCTOS
30 16 17 00 : SUELOS
55 12 17 00 : SERIALIZACIÓN
12 16 49 00 : AGENTES DE IMPERMEABILIZACIÓN
40 19 17 00 : ENFRIAMIENTO
22 10 19 00 : MAQUINARIA Y ACCESORIOS DE CONSTRUCCIÓN DE EDIFICIOS
75 12 18 00 : SERVICIOS DE INDUSTRIA DE PRODUCTOS DE MINERALES NO METÁLICOS
40 14 16 00 : VÁLVULAS
40 14 17 00 : MATERIAL DE FERRETERÍA Y ACCESORIOS
40 14 19 00 : CONDUCTOS
40 14 20 00 : HANGUERAS
72 15 11 00 : SERVICIOS DE CONSTRUCCIÓN DE PLOMERÍA
72 12 13 00 : SERVICIOS DE CONSTRUCCIÓN DE TALLERES AUTOMOTRICES Y ESTACIONES DE SER...
72 15 36 00 : SERVICIOS DE TERMINADO INTERIOR, DOTACIÓN Y REMODELACIÓN
27 11 19 00 : HERRAMIENTAS GRUESAS Y DE ACABADO
72 14 10 00 : SERVICIOS DE CONSTRUCCIÓN DE AUTOPISTAS Y CARRETERAS
30 10 22 00 : PLANCHA
30 10 23 00 : PILOTAJE
31 12 17 00 : PIEZAS FUNDIDAS CENTRÍFUGAS MECANIZADAS
31 37 11 00 : LADRILLOS REFRACTARIOS
39 10 16 00 : LÁMPARAS Y BOMBILLAS
39 11 15 00 : ILUMINACIÓN DE INTERIORES Y ARTEFACTOS



CERTIFICADO DE INSCRIPCIÓN Y CLASIFICACIÓN EN EL REGISTRO DE PROPONENTES

Fecha expedición: 20/09/2023 - 09:05:19
Recibo No. S000817667, Valor 62000

CÓDIGO DE VERIFICACIÓN zqFvaVSD2M

Verifique el contenido y confiabilidad de este certificado, ingresando a https://si.contrataciones.gov.ve/planilla/cv.php?empresa=38 y digite el respectivo código, para que visualice la imagen generada al momento de su expedición. La verificación se puede realizar de manera limitada, durante 60 días calendario contados a partir de la fecha de su expedición.

- 40 10 18 00 : EQUIPO DE CALEFACCIÓN Y PIEZAS Y ACCESORIOS
25 11 16 00 : GENERADORES DE POTENCIA
60 10 47 00 : MATERIALES DE FÍSICA DE ENERGÍA Y ELECTRICIDAD
72 15 12 00 : SERVICIOS DE CONSTRUCCIÓN Y MANTENIMIENTO DE HVAC CALEFACCIÓN Y ENFR...

*** EXPERIENCIA No. 314 :

NÚMERO CONSECUTIVO DEL CONTRATO: 319
CONTRATO CELEBRADO POR : 1 - EL PROPONENTE
NOMBRE DEL CONTRATISTA : CALING LTDA
NOMBRE DEL CONTRATANTE : MUNICIPIO DE CHIRIQUIZA
VALOR CONTRATADO EN SIMBLV : 1411,47

SG EN CL PR - DESCRIPCIÓN

- 95 10 16 00 : LOTES COMERCIALES
95 10 18 00 : LOTES DE TERRENOS GUBERNAMENTALES
95 12 17 00 : EDIFICIOS Y ESTRUCTURAS PÚBLICOS
95 12 23 00 : EDIFICIOS Y ESTRUCTURAS DE SALUD Y DEPORTIVAS
72 10 29 00 : SERVICIOS DE MANTENIMIENTO Y REPARACIÓN DE INSTALACIONES
72 10 33 00 : SERVICIOS DE MANTENIMIENTO Y REPARACIÓN DE INFRAESTRUCTURA
81 10 15 00 : INGENIERIA CIVIL Y ARQUITECTURA
72 14 11 00 : SERVICIOS DE CONSTRUCCIÓN Y REVESTIMIENTO Y PAVIMENTACIÓN DE INFRAEST...



CERTIFICADO DE INSCRIPCIÓN Y CLASIFICACIÓN EN EL REGISTRO DE PROPONENTES

Fecha expedición: 20/09/2023 - 09:05:19
Recibo No. S000817667, Valor 62000

CÓDIGO DE VERIFICACIÓN zqFvaVSD2M

Verifique el contenido y confiabilidad de este certificado, ingresando a https://si.contrataciones.gov.ve/planilla/cv.php?empresa=38 y digite el respectivo código, para que visualice la imagen generada al momento de su expedición. La verificación se puede realizar de manera limitada, durante 60 días calendario contados a partir de la fecha de su expedición.

- 95 10 15 00 : LOTES RESIDENCIALES
95 12 18 00 : EDIFICIOS Y ESTRUCTURAS UTILITARIOS
95 12 19 00 : EDIFICIOS Y ESTRUCTURAS EDUCACIONALES Y DE ADMINISTRACIÓN
95 12 20 00 : EDIFICIOS Y ESTRUCTURAS HOSPITALARIAS
95 12 21 00 : EDIFICIOS Y ESTRUCTURAS DE ACOMODACIONES
95 12 24 00 : EDIFICIOS Y ESTRUCTURAS INDUSTRIALES
95 12 25 00 : EDIFICIOS Y ESTRUCTURAS AGRÍCOLAS Y DE CULTIVOS Y PESCA
95 12 26 00 : EDIFICIOS Y ESTRUCTURAS RELIGIOSAS
95 12 27 00 : EDIFICIOS Y ESTRUCTURAS DE DEFENSA
95 13 16 00 : EDIFICIOS Y ESTRUCTURAS COMERCIALES E INDUSTRIALES PORTÁTILES
95 14 18 00 : EDIFICIOS Y ESTRUCTURAS PREFABRICADOS DE EMERGENCIA Y ALIVIO
70 13 15 00 : PROTECCIÓN DEL TERRENO Y DEL SUELO
70 13 16 00 : PREPARACIÓN DEL TERRENO Y DEL SUELO
70 13 17 00 : GESTIÓN DEL TERRENO Y DEL SUELO
72 10 31 00 : INSTALACIÓN Y REPARACIÓN DE SERVICIOS DE BANDAS TRANSPORTADORAS
72 12 15 00 : SERVICIOS DE CONSTRUCCIÓN DE PLANTAS INDUSTRIALES
72 14 15 00 : SERVICIOS DE PREPARACIÓN DE TIERRAS
72 14 13 00 : SERVICIO DE CONSTRUCCIÓN DE FACILIDADES ATLÉTICAS Y RECREATIVAS
72 14 14 00 : SERVICIOS DE CONSTRUCCIÓN Y REPARACIÓN DE FACILIDADES DE DETENCIÓN
72 14 16 00 : SERVICIOS DE CONSTRUCCIÓN DE SISTEMAS DE TRÁNSITO MASIVO
72 14 17 00 : SERVICIOS DE ALQUILER O ARRENDAMIENTO DE EQUIPO Y MAQUINARIA DE CONSTRU...



CERTIFICADO DE INSCRIPCIÓN Y CLASIFICACIÓN EN EL REGISTRO DE PROPONENTES

Fecha expedición: 20/09/2023 - 09:05:19
Recibo No. S000817667, Valor 62000

CÓDIGO DE VERIFICACIÓN zqFvaVSD2M

Verifique el contenido y confiabilidad de este certificado, ingresando a https://si.contrataciones.gov.ve/planilla/cv.php?empresa=38 y digite el respectivo código, para que visualice la imagen generada al momento de su expedición. La verificación se puede realizar de manera limitada, durante 60 días calendario contados a partir de la fecha de su expedición.

- 77 12 16 00 : CONTAMINACIÓN DEL SUELO
77 12 17 00 : CONTAMINACIÓN DEL AGUA
78 10 18 00 : TRANSPORTE DE CARGA POR CARRETERA
10 21 00 : SERVICIOS DE OLEODUCTOS
14 19 00 : SERVICIOS DE ALQUILER DE CONTENEDORES DE TRANSPORTE
10 16 00 : GERENCIA DE PROYECTOS
80 10 17 00 : GERENCIA INDUSTRIAL
80 11 17 00 : RECLUTAMIENTO DE PERSONAL
81 10 16 00 : INGENIERIA MECÁNICA
81 10 25 00 : SERVICIOS DE PERMISOS
81 10 26 00 : SERVICIOS DE MUESTREO
81 10 27 00 : SERVICIOS DE DISEÑO E INGENIERIA DE SISTEMAS INSTRUMENTADOS DE CONTROL
81 12 15 00 : ANALISIS ECONÓMICO
81 15 16 00 : CARTOGRAFIA
81 15 17 00 : GEOLOGIA
81 15 18 00 : OCEANOGRAFIA E HIDROLOGIA
81 15 19 00 : GEOFISICA
46 18 15 00 : ROEA DE SEGURIDAD
46 18 16 00 : CALADO DE PROTECCION
46 18 18 00 : PROTECCIÓN Y ACCESORIOS PARA LA VISIÓN
46 18 19 00 : PROTECTORES AUDITIVOS
46 18 20 00 : PROTECCIÓN DE LA RESPIRACIÓN
46 18 21 00 : EQUIPO Y SUMINISTROS ANTIESTÁTICOS
46 18 22 00 : EQUIPO DE APOYO ERGONÓMICO
46 18 23 00 : PROTECCIÓN ANTI CAÍDA Y EQUIPO DE RESCATE
46 18 24 00 : EQUIPO DE LIMPIEZA DE SEGURIDAD Y MATERIALES DE DESCONTAMINACIÓN
46 18 25 00 : ARMAS O DISPOSITIVOS DE SEGURIDAD PERSONAL
30 10 29 00 : PILARES
30 10 31 00 : RIELES
30 10 39 00 : EJES
30 11 15 00 : CONCRETO Y MORTEROS
30 11 16 00 : CEMENTO Y CAL
30 11 18 00 : AGREGADOS
30 11 19 00 : ELEMENTOS PARA REFORZAR CONCRETO
30 12 15 00 : DERIVADOS BITUMINOSOS
30 12 16 00 : ASFALTOS
30 12 18 00 : MATERIALES DE ARQUITECTURA PALSAJISTICA
30 13 17 00 : AZULEJOS Y BALDOSAS
30 13 16 00 : LADRILLOS
30 14 15 00 : AISLAMIENTO TÉRMICO
30 14 16 00 : AISLAMIENTO ESPECIAL
30 14 17 00 : CAPAS DE SELLAMIENTO DE AISLAMIENTO



CERTIFICADO DE INSCRIPCIÓN Y CLASIFICACIÓN EN EL REGISTRO DE PROPONENTES

Fecha expedición: 20/09/2023 - 09:05:19
Recibo No. S000817667, Valor 62000

CÓDIGO DE VERIFICACIÓN zqFvaVSD2M

Verifique el contenido y confiabilidad de este certificado, ingresando a https://si.contrataciones.gov.ve/planilla/cv.php?empresa=38 y digite el respectivo código, para que visualice la imagen generada al momento de su expedición. La verificación se puede realizar de manera limitada, durante 60 días calendario contados a partir de la fecha de su expedición.

- 41 10 15 00 : EQUIPO Y SUMINISTROS PARA LA MEZCLA, LA DISPERSIÓN Y LA HOMOGENEIZACIÓN...
41 10 38 00 : EQUIPO Y SUMINISTROS PARA LA MEZCLA Y LA AGITACIÓN POR SACUDIDA O VARI...
41 10 39 00 : CENTRIFUGADORAS DE LABORATORIO Y ACCESORIOS
41 10 42 00 : EQUIPO Y SUMINISTROS DE PURIFICACIÓN DE AGUA PARA LABORATORIO
41 11 15 00 : INSTRUMENTOS DE MEDICIÓN DEL PESO
41 11 16 00 : INSTRUMENTOS DE MEDIDA DE LONGITUD, ESPESOR O DISTANCIA
41 11 17 00 : INSTRUMENTOS Y ACCESORIOS DE VISIÓN Y OBSERVACIÓN
41 11 18 00 : EQUIPO DE EXAMEN NO DESTRUCTIVO
41 11 19 00 : INSTRUMENTOS INDICADORES Y DE REGISTRO
41 11 21 00 : TRANSDUCTORES
41 11 22 00 : INSTRUMENTOS DE MEDIDA DE TEMPERATURA Y CALOR
41 11 23 00 : INSTRUMENTOS DE MEDICIÓN DE LA HUMEDAD
41 11 24 00 : INSTRUMENTOS DE MEDIDA Y CONTROL DE LA PRESIÓN
41 11 28 00 : EQUIPO E INSTRUMENTOS RELACIONADOS CON EL TRANSPORTE
41 11 41 00 : INSTRUMENTOS SISMOLÓGICOS
41 11 43 00 : INSTRUMENTOS HIDROLÓGICOS
42 12 15 00 : EQUIPO VETERINARIO
42 12 17 00 : MOBILIARIO CLÍNICO VETERINARIO
40 17 15 00 : TUBOS Y TUBERÍAS COMERCIALES
40 18 30 00 : TUBERÍAS DE CAUCHO Y PLÁSTICO
22 10 15 00 : MAQUINARIA PARA TRABAJO DE DESMONTE
22 10 16 00 : EQUIPO DE PAVIMENTACIÓN
22 10 17 00 : COMPONENTES DE EQUIPO PESADO
22 10 18 00 : GRÚAS DE ELEVACION
22 10 20 00 : EQUIPO Y MAQUINARIA DE DEMOLICIÓN DE EDIFICIOS
24 14 15 00 : SUMINISTROS PARA SEGURIDAD Y PROTECCIÓN
24 11 18 00 : TANQUES Y CILINDROS Y SUS ACCESORIOS
25 10 16 00 : VEHICULOS DE TRANSPORTE DE PRODUCTOS Y MATERIALES
25 12 17 00 : EQUIPO Y SISTEMAS DE APOYO FERROVIARIO
27 11 15 00 : HERRAMIENTAS DE CORTE Y ENGARGAZO Y PUNZONES
27 11 16 00 : HERRAMIENTAS DE PERFILAR
27 11 17 00 : LLAVES INGLESAS Y GUÍAS
27 11 18 00 : HERRAMIENTAS DE MEDIDA Y BOCETAJE
27 11 20 00 : HERRAMIENTAS MANUALES DE JARDINERIA, AGRICULTURA Y FORESTACIÓN
27 11 21 00 : HERRAMIENTAS DE SUJECCIÓN Y FIJACIÓN
27 11 22 00 : HERRAMIENTAS DE ALBAÑILERIA Y CONCRETO
27 11 23 00 : HERRAMIENTAS DE MARCAR
27 11 24 00 : HERRAMIENTAS DE INSERCIÓN Y AJUSTE
27 11 25 00 : HERRAMIENTAS PARA APALANCAR Y CURVAR
27 11 26 00 : HERRAMIENTAS PARA PRECINTAR
27 11 27 00 : HERRAMIENTAS MECÁNICAS
27 11 28 00 : CONEXIONES DE HERRAMIENTAS Y ACCESORIOS



CERTIFICADO DE INSCRIPCIÓN Y CLASIFICACIÓN EN EL REGISTRO DE PROPONENTES

Fecha expedición: 20/09/2023 - 09:05:10
Racbo No. S000817667, Valor 62000

CÓDIGO DE VERIFICACIÓN zqFthv5D2M

Verifique el contenido y confiabilidad de este certificado, ingresando a https://si.comercameras.co/ver/planilla/cv.php?empresa=38 y digite el respectivo código, para que visualice la imagen generada al momento de su expedición. La verificación se puede realizar de manera limitada, durante 60 días calendario contados a partir de la fecha de su expedición.

- 27 11 29 00 : HERRAMIENTAS DISPENSADORAS
27 11 30 00 : CEPILLOS
27 11 31 00 : HERRAMIENTAS DE ARRASTRÉ
27 11 32 00 : JUEGOS DE HERRAMIENTAS
27 11 33 00 : HERRAMIENTAS MANUALES DE PRECISIÓN
27 13 15 00 : HERRAMIENTAS NEUMÁTICAS
27 13 17 00 : CILINDROS NEUMÁTICOS Y COMPONENTES
11 11 18 00 : ARCILLAS
30 17 17 00 : PRODUCTOS DE CRISTAL
31 21 15 00 : PINTURAS Y TAPA BOROS
31 21 16 00 : ADITIVOS PARA PINTURAS
21 21 18 00 : DISOLVENTES Y DILUYENTES PARA PENTURAS
31 21 19 00 : APLICADORES DE PINTURA Y ACCESORIOS PARA PINTAR
12 16 25 00 : ROMPEDORES DE EMULSIÓN
11 10 15 00 : MINERALES
92 10 15 00 : SERVICIOS DE POLICÍA
92 10 16 00 : SERVICIOS DE BOMBEROS
92 10 17 00 : SISTEMAS DE CÁRCELES Y PRISIONES
92 10 18 00 : SISTEMAS JUDICIALES
92 10 19 00 : SERVICIOS DE RESCATE
39 11 16 00 : ILUMINACIÓN EXTERIOR Y ARTEFACTOS
78 14 15 00 : SERVICIOS DE ORGANIZACIÓN DE TRANSPORTES
30 12 19 00 : MATERIALES PARA ESTABILIZACIÓN Y REFUERZO DE SUELOS
30 10 36 00 : PRODUCTOS ESTRUCTURALES
24 10 15 00 : CAMIONES INDUSTRIALES
46 16 15 00 : CONTROL DE TRÁFICO
40 17 16 00 : TUBOS Y TUBERÍAS INDUSTRIALES
40 17 17 00 : ADAPTADORES DE TUBOS
40 17 21 00 : CODOS PARA TUBOS
40 17 24 00 : TAPAS PARA TUBOS
40 17 25 00 : CONECTORES DE TUBOS
40 17 26 00 : ACOPLÉS DE TUBOS
40 17 28 00 : CODOS DE TUBOS
41 11 29 00 : EQUIPO PARA MEDICIÓN DE SUELOS
41 11 40 00 : EQUIPO DE MEDIDA DE ROCAS Y ESTRATOS
72 15 29 00 : SERVICIOS DE MONTAJE DE ACERO ESTRUCTURAL
30 10 24 00 : VARILLAS
93 14 20 00 : DESARROLLO URBANO
70 17 18 00 : SERVICIOS DE URBANJE
93 14 19 00 : DESARROLLO RURAL
20 10 15 00 : ANGULOS
30 10 17 00 : VIGAS



CERTIFICADO DE INSCRIPCIÓN Y CLASIFICACIÓN EN EL REGISTRO DE PROPONENTES

Fecha expedición: 20/09/2023 - 09:05:19
Racbo No. S000817667, Valor 62000

CÓDIGO DE VERIFICACIÓN zqFthv5D2M

Verifique el contenido y confiabilidad de este certificado, ingresando a https://si.comercameras.co/ver/planilla/cv.php?empresa=38 y digite el respectivo código, para que visualice la imagen generada al momento de su expedición. La verificación se puede realizar de manera limitada, durante 60 días calendario contados a partir de la fecha de su expedición.

- 30 10 18 00 : CONDUCTOS
30 16 17 00 : SUELOS
55 12 17 00 : SERIALIZACIÓN
12 16 49 00 : AGENTES DE IMPERMEABILIZACIÓN
40 10 17 00 : ENFRIAMIENTO
22 10 19 00 : MAQUINARIA Y ACCESORIOS DE CONSTRUCCIÓN DE EDIFICIOS
72 12 18 00 : SERVICIOS DE INDUSTRIA DE PRODUCTOS DE MINERALES NO METÁLICOS
40 14 16 00 : VALVULAS
40 14 17 00 : MATERIAL DE FERRETERÍA Y ACCESORIOS
40 14 19 00 : CONDUCTOS
40 14 20 00 : MANGUERAS
72 15 11 00 : SERVICIOS DE CONSTRUCCIÓN DE FLOMERÍA
72 12 13 00 : SERVICIOS DE CONSTRUCCIÓN DE TALLERES AUTOMOTRICES Y ESTACIONES DE SER...
72 15 36 00 : SERVICIOS DE TERMINADO INTERIOR, OTCACIÓN Y REMODELACION
27 11 19 00 : HERRAMIENTAS GRUESAS Y DE ACABADO
72 14 10 00 : SERVICIOS DE CONSTRUCCIÓN DE AUTOPISTAS Y CARRETERAS
30 10 22 00 : PLANCHA
30 10 28 00 : PILOTAJE
31 12 17 00 : PIEZAS FUNDIDAS CENTRIFUGAS MECANIZADAS
31 37 11 00 : LADRILLOS REFRACTARIOS

*** EXPERIENCIA No. 315 :
NÚMERO CONSECUTIVO DEL CONTRATO:320
CONTRATO CELEBRADO POR :1 - EL PROPONENTE
NOMBRE DEL CONTRATISTA :CALING LIMITADA
NOMBRE DEL CONTRATANTE :MUNICIPIO DE MOTAVITA
VALOR CONTRATADO EN SMMLV :507,43

- SG FM CL PR - DESCRIPCIÓN
95 14 17 00 : EDIFICIOS Y ESTRUCTURAS PREFABRICADOS COMERCIALES E INDUSTRIALES
95 12 17 00 : EDIFICIOS Y ESTRUCTURAS PÚBLICOS
81 10 17 00 : INGENIERÍA ELÉCTRICA Y ELECTRÓNICA
81 10 15 00 : INGENIERÍA CIVIL Y ARQUITECTURA
72 15 44 00 : SERVICIOS DE MANTENIMIENTO Y FABRICACIÓN DE ACCESORIOS PARA TUBERÍAS
72 15 40 00 : SERVICIOS DE EDIFICIOS ESPECIALIZADOS Y COMERCIOS
72 15 39 00 : SERVICIO DE PREPARACIÓN DE OBRAS DE CONSTRUCCIÓN
72 15 36 00 : SERVICIOS DE TERMINADO INTERIOR, DOTACIÓN Y REMODELACION
72 15 35 00 : SERVICIOS DE LIMPIEZA ESTRUCTURAL EXTERNA
72 15 34 00 : SERVICIOS DE APAREJAMIENTO Y ANCLAJE
72 15 30 00 : SERVICIOS DE VIDRIOS Y VENTANERÍA
72 15 29 00 : SERVICIOS DE MONTAJE DE ACERO ESTRUCTURAL
72 15 27 00 : SERVICIOS DE INSTALACIÓN Y REPARACIÓN DE CONCRETO



CERTIFICADO DE INSCRIPCIÓN Y CLASIFICACIÓN EN EL REGISTRO DE PROPONENTES

Fecha expedición: 20/09/2023 - 09:05:19
Racbo No. S000817667, Valor 62000

CÓDIGO DE VERIFICACIÓN zqFthv5D2M

Verifique el contenido y confiabilidad de este certificado, ingresando a https://si.comercameras.co/ver/planilla/cv.php?empresa=38 y digite el respectivo código, para que visualice la imagen generada al momento de su expedición. La verificación se puede realizar de manera limitada, durante 60 días calendario contados a partir de la fecha de su expedición.

- 72 15 26 00 : SERVICIOS DE TECHADO Y PAREDES EXTERNAS Y LAMINAS DE METAL
72 15 24 00 : SERVICIOS DE MONTAJE E INSTALACIÓN DE VENTANAS Y PUERTAS
72 15 23 00 : SERVICIOS DE CARPINTERÍA
72 15 22 00 : SERVICIOS DE BALDOSAS TERRAZO Y MARMOL Y MOSAICOS
72 15 21 00 : SERVICIOS ACÚSTICOS Y DE AISLAMIENTO
72 15 20 00 : SERVICIOS DE PAÑETADO Y DRYWALL
72 15 32 00 : SERVICIOS DE RECUBRIMIENTO, IMPERMEABILIZACIÓN PROTECCIÓN CONTRA CLIM...
72 15 15 00 : SERVICIOS DE SISTEMAS ELÉCTRICOS
72 15 14 00 : SERVICIOS DE CONSTRUCCIÓN DE RECUBRIMIENTOS DE MUROS
72 15 11 00 : SERVICIOS DE CONSTRUCCIÓN DE PLOMERÍA
72 15 10 00 : SERVICIOS DE CONSTRUCCIÓN Y MANTENIMIENTO DE CALDERAS Y HORNOS
72 14 15 00 : SERVICIOS DE PREPARACIÓN DE TIERRAS
72 14 14 00 : SERVICIOS DE CONSTRUCCIÓN Y REPARACIÓN DE FACILIDADES DE DETENCIÓN
72 14 11 00 : SERVICIOS DE CONSTRUCCIÓN Y REVESTIMIENTO Y PAVIMENTACIÓN DE INFRAEST...
72 12 14 00 : SERVICIOS DE CONSTRUCCIÓN DE EDIFICIOS PÚBLICOS ESPECIALIZADOS
72 12 11 00 : SERVICIOS DE CONSTRUCCIÓN DE EDIFICIOS COMERCIALES Y DE OFICINA
72 12 10 00 : SERVICIOS DE CONSTRUCCIÓN DE EDIFICIOS INDUSTRIALES Y BODEGAS NUEVAS
72 10 33 00 : SERVICIOS DE MANTENIMIENTO Y REPARACIÓN DE INFRAESTRUCTURA
72 10 29 00 : SERVICIOS DE MANTENIMIENTO Y REPARACIÓN DE INSTALACIONES
72 10 15 00 : SERVICIOS DE APOYO PARA LA CONSTRUCCIÓN
40 18 31 00 : ACCESORIOS DE TUBOS
40 18 15 00 : TUBOS DE COBRE SOLDADOS
40 14 22 00 : REGULADORES DE GAS Y FLUIDO
40 14 19 00 : CONDUCTOS
40 14 17 00 : MATERIAL DE FERRETERÍA Y ACCESORIOS
40 14 16 00 : VALVULAS
39 12 21 00 : EQUIPO DE TRANSMISIÓN Y DISTRIBUCIÓN ELÉCTRICA
39 12 17 00 : FERRETERÍA ELÉCTRICA Y SUMINISTROS
39 12 16 00 : DISPOSITIVOS Y ACCESORIOS PARA LA PROTECCIÓN DE CIRCUITOS
39 12 15 00 : CONMUTADORES, CONTROLES Y RELES Y ACCESORIOS
39 12 14 00 : LENGUETAS DE CONEXIÓN, CONECTADORES Y TERMINALES
39 12 13 00 : CUADROS, REGISTROS Y MENAJE PARA ELECTRICIDAD
39 12 11 00 : CENTROS DE CONTROL Y DISTRIBUCIÓN Y ACCESORIOS
39 11 18 00 : ACCESORIOS DE ILUMINACIÓN
39 11 16 00 : ILUMINACIÓN EXTERIOR Y ARTEFACTOS
39 11 15 00 : ILUMINACIÓN DE INTERIORES Y ARTEFACTOS
39 10 19 00 : BALASTOS DE LÁMPARAS Y TRANSFORMADORES DE LÁMPARAS
39 10 18 00 : COMPONENTES Y ACCESORIOS DE LÁMPARA
39 10 16 00 : LÁMPARAS Y BOMBILLAS
31 21 19 00 : APLICADORES DE PINTURA Y ACCESORIOS PARA PINTAR
31 21 17 00 : ACABADOS EN GENERAL
31 21 15 00 : PINTURAS Y TAPA BOROS



CERTIFICADO DE INSCRIPCIÓN Y CLASIFICACIÓN EN EL REGISTRO DE PROPONENTES

Fecha expedición: 20/09/2023 - 09:05:19
Racbo No. S000817667, Valor 62000

CÓDIGO DE VERIFICACIÓN zqFthv5D2M

Verifique el contenido y confiabilidad de este certificado, ingresando a https://si.comercameras.co/ver/planilla/cv.php?empresa=38 y digite el respectivo código, para que visualice la imagen generada al momento de su expedición. La verificación se puede realizar de manera limitada, durante 60 días calendario contados a partir de la fecha de su expedición.

- 31 20 16 00 : OTROS ADHESIVOS Y SELLADORES
31 20 15 00 : CINTA ADHESIVA
31 16 34 00 : REDES DE METAL Y ESTRUCTURAS DE CRIBADO
31 16 33 00 : ESPACIADORES
31 16 32 00 : HERRAJE DE RETENCIÓN
31 16 31 00 : CONECTORES
31 16 30 00 : EMBRAGUES
31 16 28 00 : FERRETERÍA EN GENERAL
31 16 27 00 : ROLDANAS PIVOTANTES Y RUEDAS
31 16 26 00 : GANCHOS
31 16 25 00 : SOPORTES Y PUNTALES
31 16 24 00 : FIJADORES VARIOS
31 16 23 00 : FERRETERÍA DE MONTAJE
31 16 22 00 : REMACHES
31 16 20 00 : CLAVOS
31 16 21 00 : ANCLAS
31 16 19 00 : MUELLES
31 16 18 00 : ARANDELAS
31 16 17 00 : TUERCAS
31 16 16 00 : PERNOS
31 16 15 00 : TORNILLOS
31 15 22 00 : ALAMBERES NO ELÉCTRICOS DE HIERRO Y ACERO
31 15 21 00 : CORDONES
31 15 20 00 : CABLE DE SEGURIDAD
31 15 19 00 : CORREAS
31 15 18 00 : ALAMBRE MECÁNICO
31 15 15 00 : CUERDAS
30 13 17 00 : AZULEJOS Y BALDOSAS
30 13 16 00 : LADRILLOS
30 13 15 00 : BLOQUES
30 11 19 00 : ELEMENTOS PARA REFORZAR CONCRETO
30 11 18 00 : ACREGADOS
30 17 19 00 : MARCOS DE VENTANAS
30 17 20 00 : PUERTAS
30 11 15 00 : CONCRETO Y MORTEROS
30 10 39 00 : EJES
30 10 37 00 : TRENZA
30 10 36 00 : PRODUCTOS ESTRUCTURALES
30 10 35 00 : ALMA DE PANEL
30 10 32 00 : ENREJADO
30 10 31 00 : RIELES
30 10 29 00 : PILARES



CERTIFICADO DE INSCRIPCIÓN Y CLASIFICACIÓN EN EL REGISTRO DE PROPONENTES

Fecha expedición: 20/09/2023 - 09:05:19
Recibo No. S000617667, Valor 62000

CÓDIGO DE VERIFICACIÓN zqFtaVSD2M

Verifique el contenido y confiabilidad de este certificado, ingresando a https://sl.conlicamarias.co/visa/plantilla/cv.php?empresa=38 y digite el respectivo código, para que visualice la imagen generada al momento de su expedición. La verificación se puede realizar de manera ilimitada, durante 60 días calendario contados a partir de la fecha de su expedición.

- 30 10 28 00 : PILOTAJE
30 10 24 00 : VARILLAS
30 10 23 00 : PERFILES
30 10 22 00 : PLANCHA
30 10 20 00 : HOJA
30 10 18 00 : CONDUCTOS
30 10 17 00 : VIGAS
30 10 15 00 : ANCHOS
30 19 15 00 : ESCALERAS Y ANDAMIOS
30 19 16 00 : ESCALERAS Y ACCESORIOS DE ANDAMIAJE
30 19 17 00 : COBERTIZOS Y REMOLQUES DE CONSTRUCCIÓN
30 19 18 00 : EQUIPOS Y MATERIALES PARA CONSTRUCCIONES TEMPORALES Y APOYO AL MANTENIM...
30 18 16 00 : INSTALACIONES RESIDENCIALES NO SANITARIAS
30 18 17 00 : GRIFOS
30 18 18 00 : CAREZAS, CHORROS Y PARTES Y ACCESORIOS DE GRIFOS Y DUCHAS
30 18 15 00 : PORCELANA SANITARIA
30 17 15 00 : PUERTAS
95 12 19 00 : EDIFICIOS Y ESTRUCTURAS EDUCACIONALES Y DE ADMINISTRACIÓN
86 12 15 00 : ESCUELAS ELEMENTALES Y SECUNDARIAS
95 11 16 00 : VÍAS DE TRÁFICO ABIERTO
30 15 16 00 : ACCESORIOS PARA TEJADOS
30 16 17 00 : SUELOS
95 14 16 00 : EDIFICIOS Y ESTRUCTURAS PREFABRICADOS RESIDENCIALES
95 14 18 00 : EDIFICIOS Y ESTRUCTURAS PREFABRICADOS DE EMERGENCIA Y ALIVIO
95 14 19 00 : EDIFICIOS Y ESTRUCTURAS PREFABRICADOS MÉDICOS
85 10 15 00 : CENTROS DE SALUD
85 10 16 00 : PERSONAS DE SOPORTE DE PRESTACIÓN DE SERVICIOS DE SALUD
85 10 17 00 : SERVICIOS DE ADMINISTRACIÓN DE SALUD
95 10 16 00 : LOTES COMERCIALES
95 10 17 00 : LOTES INDUSTRIALES
12 15 00 : LOTES DE TERRENOS GUBERNAMENTALES
12 15 00 : EDIFICIOS Y ESTRUCTURAS COMERCIALES Y DE ENTRETENIMIENTO
12 16 00 : EDIFICIOS Y ESTRUCTURAS DE TRANSPORTE
95 12 18 00 : EDIFICIOS Y ESTRUCTURAS UTILITARIOS
83 10 16 00 : SERVICIOS DE PETRÓLEO Y GAS
83 10 18 00 : SERVICIOS ELÉCTRICOS
81 14 15 00 : CONTROL DE CALIDAD
81 14 16 00 : MANEJO DE CADENA DE SUMINISTROS
81 14 17 00 : PLANEACIÓN Y CONTROL DE PRODUCCIÓN
81 14 18 00 : ADMINISTRACIÓN DE INSTALACIONES
30 11 16 00 : CEMENTO Y CAL
30 11 17 00 : YESOS



CERTIFICADO DE INSCRIPCIÓN Y CLASIFICACIÓN EN EL REGISTRO DE PROPONENTES

Fecha expedición: 20/09/2023 - 09:05:19
Recibo No. S000617667, Valor 62000

CÓDIGO DE VERIFICACIÓN zqFtaVSD2M

Verifique el contenido y confiabilidad de este certificado, ingresando a https://sl.conlicamarias.co/visa/plantilla/cv.php?empresa=38 y digite el respectivo código, para que visualice la imagen generada al momento de su expedición. La verificación se puede realizar de manera ilimitada, durante 60 días calendario contados a partir de la fecha de su expedición.

- 43 19 15 00 : DISPOSITIVOS DE COMUNICACIÓN PERSONAL
43 19 16 00 : PARTES O ACCESORIOS DE DISPOSITIVOS DE COMUNICACIÓN PERSONAL
43 20 14 00 : TARJETAS DEL SISTEMA
43 20 15 00 : MÓDULOS O INTERFACES DE PROCESADORES DE TABLERO (BOARD) DEL SISTEMA
43 20 16 00 : COMPONENTES DEL CHASIS
43 20 18 00 : DISPOSITIVOS DE ALMACENAMIENTO
43 20 19 00 : ACCESORIOS DE DISPOSITIVOS DE ALMACENAMIENTO
43 20 20 00 : DISPOSITIVOS DE ALMACENAMIENTO EXTRAÍBLES
43 20 21 00 : ACCESORIOS DE DISPOSITIVOS DE ALMACENAMIENTO EXTRAÍBLES
43 20 22 00 : SUBCONJUNTOS PARA DISPOSITIVOS ELECTRÓNICOS
43 21 15 00 : COMPUTADORES
43 21 16 00 : ACCESORIOS DE COMPUTADOR
43 21 17 00 : DISPOSITIVOS INFORMÁTICOS DE ENTRADA DE DATOS
43 21 18 00 : ACCESORIOS DE DISPOSITIVOS DE ENTRADA DE DATOS DE COMPUTADOR
43 21 19 00 : MONITORES Y PANTALLAS DE COMPUTADOR
43 21 21 00 : IMPRESORAS DE COMPUTADOR
43 21 22 00 : SISTEMAS DE MANEJO DE ALMACENAMIENTO DE DATOS DE COMPUTADOR
43 22 25 00 : EQUIPO DE SEGURIDAD DE RED
43 22 26 00 : EQUIPO DE SERVICIO DE RED
43 22 27 00 : EQUIPO TELEGRÁFICO
43 22 28 00 : EQUIPO DE TELEFONÍA
43 22 29 00 : ACCESORIOS DE EQUIPO DE TELEFONÍA
43 22 30 00 : EQUIPO DE TELETIPO
43 22 31 00 : COMPONENTES Y EQUIPO DE INFRAESTRUCTURA DE REDES MÓVILES Y DIGITALES
43 22 32 00 : PLATAFORMAS DE MENSAJERÍA POR MÓVIL
43 22 33 00 : DISPOSITIVOS Y EQUIPOS PARA INSTALACIÓN DE CONECTIVIDAD DE REDES Y DAT...
43 23 27 00 : SOFTWARE DE APLICACIONES DE RED
43 23 28 00 : SOFTWARE DE ADMINISTRACIÓN DE REDES
43 23 29 00 : SOFTWARE PARA TRABAJO EN REDES
43 23 30 00 : SOFTWARE DE ENTORNO OPERATIVO
43 23 32 00 : SOFTWARE DE SEGURIDAD Y PROTECCIÓN
43 23 34 00 : SOFTWARE DE CONTROLADORES DE DISPOSITIVOS Y UTILIDADES
43 23 35 00 : SOFTWARE DE INTERCAMBIO DE INFORMACIÓN
43 23 36 00 : SOFTWARE DE EQUIPO ELÉCTRICO
43 23 37 00 : SOFTWARE DE ADMINISTRACIÓN DE SISTEMAS
44 11 19 00 : TABLEROS
95 12 23 00 : EDIFICIOS Y ESTRUCTURAS DE SALUD Y DEPORTIVAS
72 14 13 00 : SERVICIO DE CONSTRUCCIÓN DE FACILIDADES ATLÉTICAS Y RECREATIVAS
72 15 19 00 : SERVICIOS DE ALBAÑILERÍA Y MASONERÍA
72 15 13 00 : SERVICIOS DE PINTURA E INSTALACIÓN DE PAPEL DE COLGADURA
72 15 31 00 : SERVICIOS DE CONSTRUCCIÓN DE FACILIDADES ATLÉTICAS Y RECREATIVAS
72 15 45 00 : SERVICIOS DE MANTENIMIENTO E INSTALACIÓN DE EQUIPO PESADO



CERTIFICADO DE INSCRIPCIÓN Y CLASIFICACIÓN EN EL REGISTRO DE PROPONENTES

Fecha expedición: 20/09/2023 - 09:05:19
Recibo No. S000617667, Valor 62000

CÓDIGO DE VERIFICACIÓN zqFtaVSD2M

Verifique el contenido y confiabilidad de este certificado, ingresando a https://sl.conlicamarias.co/visa/plantilla/cv.php?empresa=38 y digite el respectivo código, para que visualice la imagen generada al momento de su expedición. La verificación se puede realizar de manera ilimitada, durante 60 días calendario contados a partir de la fecha de su expedición.

- 73 12 18 00 : SERVICIOS DE INDUSTRIA DE PRODUCTOS DE MINERALES NO METÁLICOS
72 15 17 00 : SERVICIOS DE INSTALACIÓN DE SISTEMAS DE SEGURIDAD FÍSICA E INDUSTRIAL
72 15 18 00 : SERVICIOS DE MANTENIMIENTO Y REPARACIÓN DE INSTALACIONES DE MÁQUINAS
18 19 00 : SERVICIOS DE SOLDADURA
18 11 00 : SERVICIOS DE REVESTIMIENTO
13 21 00 : KITS DE LIMPIEZA
49 22 15 00 : ACCESORIOS PARA DEPORTE
30 10 38 00 : FIBRAS Y FILAMENTOS MECÁNICOS
30 15 15 00 : MATERIAL PARA TEJADOS Y TECHOS
30 15 17 00 : CANALONES DE TEJADO Y ACCESORIOS
30 15 18 00 : MATERIALES PARA REVESTIMIENTO DE PAREDES Y EXTERIOR
30 15 21 00 : SUPERFICIE
30 17 16 00 : VENTANAS
30 17 18 00 : CLARABOYAS
95 12 20 00 : EDIFICIOS Y ESTRUCTURAS HOSPITALARIAS
80 10 16 00 : GERENCIA DE PROYECTOS
83 10 15 00 : SERVICIOS DE ACUEDUCTO Y ALCANTARILLADO
81 10 16 00 : INGENIERIA MECÁNICA
81 10 27 00 : SERVICIOS DE DISEÑO E INGENIERIA DE SISTEMAS INSTRUMENTADOS DE CONTROL
77 10 15 00 : EVALUACIÓN DE IMPACTO AMBIENTAL
95 13 15 00 : TARMAS Y GRADERÍAS
72 15 37 00 : SERVICIOS DE INSTALACIÓN, MANTENIMIENTO Y REPARACIÓN DE EQUIPOS Y CON...
23 27 17 00 : ACCESORIOS PARA SOLDAR, SOLDADURA FUERTE Y SOLDADURA DÉBIL
30 24 16 00 : COMPONENTES ESTRUCTURALES DE TRUBOS, GRADAS Y ESCALERA
30 16 15 00 : MATERIALES PARA ACABADOS DE PAREDES
27 11 22 00 : HERRAMIENTAS DE ALBAÑILERÍA Y CONCRETO
31 24 17 00 : ESPEJOS
77 10 20 00 : SERVICIOS DE REPORTE AMBIENTAL
77 11 15 00 : SERVICIOS DE SEGURIDAD AMBIENTAL
24 10 16 00 : EQUIPO DE IZAJE Y ACCESORIOS
80 10 15 00 : SERVICIOS DE CONSULTORÍA DE NEGOCIOS Y ADMINISTRACIÓN CORPORATIVA

*** EXPERIENCIA No. 316 :

NÚMERO CONSECUTIVO DEL CONTRATO:321

CONTRATO CELEBRADO POR :3 - CONSORCIO O UNIÓN TEMPORAL

NOMBRE DEL CONTRATISTA :CONSORCIO CIRCAS

NOMBRE DEL CONTRATANTE :MUNICIPIO DE TIBANA

VALOR CONTRATADO EN SMMLV :378,06

PORCENTAJE DE PARTICIPACIÓN EN EL VALOR EJECUTADO EN CASO DE CONSORCIOS Y UNIONES TEMPORALES: 60%

SG FM CL PR - DESCRIPCIÓN



CERTIFICADO DE INSCRIPCIÓN Y CLASIFICACIÓN EN EL REGISTRO DE PROPONENTES

Fecha expedición: 20/09/2023 - 09:05:19
Recibo No. S000617667, Valor 62000

CÓDIGO DE VERIFICACIÓN zqFtaVSD2M

Verifique el contenido y confiabilidad de este certificado, ingresando a https://sl.conlicamarias.co/visa/plantilla/cv.php?empresa=38 y digite el respectivo código, para que visualice la imagen generada al momento de su expedición. La verificación se puede realizar de manera ilimitada, durante 60 días calendario contados a partir de la fecha de su expedición.

- 95 10 16 00 : LOTES COMERCIALES
95 10 18 00 : LOTES DE TERRENOS GUBERNAMENTALES
95 12 17 00 : EDIFICIOS Y ESTRUCTURAS PÚBLICOS
95 12 23 00 : EDIFICIOS Y ESTRUCTURAS DE SALUD Y DEPORTIVAS
72 10 29 00 : SERVICIOS DE MANTENIMIENTO Y REPARACIÓN DE INSTALACIONES
72 10 33 00 : SERVICIOS DE MANTENIMIENTO Y REPARACIÓN DE INFRAESTRUCTURA
81 10 15 00 : INGENIERIA CIVIL Y ARQUITECTURA
72 14 11 00 : SERVICIOS DE CONSTRUCCIÓN Y REVESTIMIENTO Y PAVIMENTACIÓN DE INFRAEST...
72 14 12 00 : SERVICIOS DE CONSTRUCCIÓN MARINA
70 11 17 00 : PARQUES, JARDINES Y HUERTOS
95 11 16 00 : VÍAS DE TRÁFICO ABIERTO
95 12 16 00 : EDIFICIOS Y ESTRUCTURAS DE TRANSPORTE
72 10 15 00 : SERVICIOS DE APOYO PARA LA CONSTRUCCIÓN
72 15 27 00 : SERVICIOS DE INSTALACIÓN Y REPARACIÓN DE CONCRETO
72 12 11 00 : SERVICIOS DE CONSTRUCCIÓN DE EDIFICIOS COMERCIALES Y DE OFICINA
81 10 22 00 : INGENIERIA DE TRANSPORTE
95 11 13 00 : VÍAS DE TRÁFICO LIMITADO
95 14 16 00 : EDIFICIOS Y ESTRUCTURAS PREFABRICADOS RESIDENCIALES
81 14 16 00 : MANEJO DE CADENA DE SUMINISTROS
81 14 15 00 : CONTROL DE CALIDAD
30 12 17 00 : MATERIALES DE CONSTRUCCIÓN DE CAMINOS Y CARRILERAS
84 14 16 00 : AGENCIAS DE CRÉDITO PERSONAL
11 11 16 00 : PIEDRA
11 11 17 00 : ARENA
11 11 15 00 : BARRO Y TIERRA
42 24 15 00 : SUMINISTROS DE VACIADO DE ESCAYOLA Y TABLILLAS
49 24 15 00 : EQUIPO DE PARQUES INFANTILES
95 10 15 00 : LOTES RESIDENCIALES
95 12 18 00 : EDIFICIOS Y ESTRUCTURAS UTILITARIOS
95 12 19 00 : EDIFICIOS Y ESTRUCTURAS EDUCACIONALES Y DE ADMINISTRACIÓN
95 12 20 00 : EDIFICIOS Y ESTRUCTURAS HOSPITALARIAS
95 12 21 00 : EDIFICIOS Y ESTRUCTURAS DE ACOMODACIONES
95 12 24 00 : EDIFICIOS Y ESTRUCTURAS INDUSTRIALES
95 12 25 00 : EDIFICIOS Y ESTRUCTURAS AGRÍCOLAS Y DE CULTIVOS Y PESCA
95 12 26 00 : EDIFICIOS Y ESTRUCTURAS RELIGIOSAS
95 12 27 00 : EDIFICIOS Y ESTRUCTURAS DE DEFENSA
95 13 16 00 : EDIFICIOS Y ESTRUCTURAS COMERCIALES E INDUSTRIALES PORTÁTILES
95 14 18 00 : EDIFICIOS Y ESTRUCTURAS PREFABRICADOS DE EMERGENCIA Y ALIVIO
70 13 15 00 : PROTECCIÓN DEL TERRENO Y DEL SUELO
70 13 16 00 : PREPARACIÓN DEL TERRENO Y DEL SUELO
70 13 17 00 : GESTIÓN DEL TERRENO Y DEL SUELO
72 10 31 00 : INSTALACIÓN Y REPARACIÓN DE SERVICIOS DE BANDAS TRANSPORTADORAS



CERTIFICADO DE INSCRIPCIÓN Y CLASIFICACIÓN EN EL REGISTRO DE PROPONENTES

Fecha expedición: 20/09/2023 - 09:05:19
Rucbo No. S000817667, Valor 62000

CÓDIGO DE VERIFICACIÓN zqFhaV5D2M

Verifique el contenido y confiabilidad de este certificado, ingresando a https://si.comecamaras.co/verifica/planilla/cv.php?tempresa=38 y digite el respectivo código, para que visualice la imagen generada al momento de su expedición. La verificación se puede realizar de manera ilimitada, durante 60 días calendario contados a partir de la fecha de su expedición.

- 72 12 15 00 : SERVICIOS DE CONSTRUCCIÓN DE PLANTAS UMBRIBUABLES
72 14 15 00 : SERVICIOS DE PREPARACIÓN DE TIERRAS
72 14 13 00 : SERVICIO DE CONSTRUCCIÓN DE FACILIDADES ATLÉTICAS Y RECREATIVAS
72 14 14 00 : SERVICIOS DE CONSTRUCCIÓN Y REPARACIÓN DE FACILIDADES DE DETENCIÓN
72 14 16 00 : SERVICIOS DE CONSTRUCCIÓN DE SISTEMAS DE TRANSITO MARITIMO
72 14 17 00 : SERVICIOS DE ALQUILER O ARRENDAMIENTO DE EQUIPO Y MAQUINARIA DE CONSTRU...



CERTIFICADO DE INSCRIPCIÓN Y CLASIFICACIÓN EN EL REGISTRO DE PROPONENTES

Fecha expedición: 20/09/2023 - 09:05:19
Rucbo No. S000817667, Valor 62000

CÓDIGO DE VERIFICACIÓN zqFhaV5D2M

Verifique el contenido y confiabilidad de este certificado, ingresando a https://si.comecamaras.co/verifica/planilla/cv.php?tempresa=38 y digite el respectivo código, para que visualice la imagen generada al momento de su expedición. La verificación se puede realizar de manera ilimitada, durante 60 días calendario contados a partir de la fecha de su expedición.

- 81 15 18 00 : OCEANOGRAFIA E HIDROLOGIA
81 15 19 00 : GEOFISICA
46 19 15 00 : ROPA DE SEGURIDAD
46 18 16 00 : CALZADO DE PROTECCIÓN
46 18 18 00 : PROTECCIÓN Y ACCESORIOS PARA LA VISIÓN
46 18 19 00 : PROTECTORES AUDITIVOS
46 18 20 00 : PROTECCIÓN DE LA RESPIRACIÓN
46 18 21 00 : EQUIPO Y SUMINISTROS ANTIESTRÉSICOS
46 18 22 00 : EQUIPO DE APOYO ERGONOMICO
46 18 23 00 : PROTECCIÓN ANTI CAIDA Y EQUIPO DE RESCATE
46 18 24 00 : EQUIPO DE LIMPIEZA DE SEGURIDAD Y MATERIALES DE DESCONTAMINACIÓN
46 18 25 00 : ARMAS O DISPOSITIVOS DE SEGURIDAD PERSONAL
30 10 29 00 : PILARES
30 10 31 00 : RIELES
30 10 39 00 : EJES
30 11 15 00 : CONCRETO Y MORTEROS
30 11 16 00 : CEMENTO Y CAL
30 11 18 00 : AGREGADOS
30 11 19 00 : ELEMENTOS PARA REFORZAR CONCRETO
30 12 15 00 : DERIVADOS BITUMINOSOS
30 12 16 00 : ASFALTOS
30 12 18 00 : MATERIALES DE ARQUITECTURA PAISAJISTICA
30 13 17 00 : AZULEJOS Y BALDOSAS
30 13 16 00 : LADRILLOS
30 14 15 00 : AISLAMIENTO TÉRMICO
30 14 16 00 : AISLAMIENTO ESPECIAL
30 14 17 00 : CAPAS DE SELLAMIENTO DE AISLAMIENTO
41 10 15 00 : EQUIPO Y SUMINISTROS PARA LA MEZCLA, LA DISPERSIÓN Y LA HOMOGENEIZACIÓN...



CERTIFICADO DE INSCRIPCIÓN Y CLASIFICACIÓN EN EL REGISTRO DE PROPONENTES

Fecha expedición: 20/09/2023 - 09:05:19
Rucbo No. S000817667, Valor 62000

CÓDIGO DE VERIFICACIÓN zqFhaV5D2M

Verifique el contenido y confiabilidad de este certificado, ingresando a https://si.comecamaras.co/verifica/planilla/cv.php?tempresa=38 y digite el respectivo código, para que visualice la imagen generada al momento de su expedición. La verificación se puede realizar de manera ilimitada, durante 60 días calendario contados a partir de la fecha de su expedición.

- 41 11 43 00 : INSTRUMENTOS HIDROLÓGICOS
42 12 15 00 : EQUIPO VETERINARIO
42 12 17 00 : MOBILIARIO CLÍNICO VETERINARIO
40 17 15 00 : TUBOS Y TUBERÍAS COMERCIALES
40 18 30 00 : TUBERÍAS DE CAUCHO Y PLÁSTICO
22 10 15 00 : MAQUINARIA PARA TRABAJO DE DESMONTE
22 10 16 00 : EQUIPO DE PAVIMENTACIÓN
22 10 17 00 : COMPONENTES DE EQUIPO FERRAZO
22 10 18 00 : GRÚAS DE ELEVACIÓN
22 10 20 00 : EQUIPO Y MAQUINARIA DE DEMOLICIÓN DE EDIFICIOS
24 14 15 00 : SUMINISTROS PARA SEGURIDAD Y PROTECCIÓN
24 11 18 00 : TANQUES Y CILINDROS Y SUS ACCESORIOS
25 10 16 00 : VEHICULOS DE TRANSPORTE DE PRODUCTOS Y MATERIALES
25 12 17 00 : EQUIPO Y SISTEMAS DE APOYO FERROVIARIO
27 11 15 00 : HERRAMIENTAS DE CORTE Y ENGARGAZO Y PUNZONES
27 11 16 00 : HERRAMIENTAS DE PERFILAR
27 11 17 00 : LLAVES INGLESAS Y GUÍAS
27 11 18 00 : HERRAMIENTAS DE MEDIDA Y BOCETAJE
27 11 20 00 : HERRAMIENTAS MANUALES DE JARDINERIA, AGRICULTURA Y FORESTACIÓN
27 11 21 00 : HERRAMIENTAS DE SUJECCIÓN Y FIJACIÓN
27 11 22 00 : HERRAMIENTAS DE ALBAÑILERIA Y CONCRETO
27 11 23 00 : HERRAMIENTAS DE MARCAR
27 11 24 00 : HERRAMIENTAS DE INSERCIÓN Y AJUSTE
27 11 25 00 : HERRAMIENTAS PARA APALANCAR Y CURVAR
27 11 26 00 : HERRAMIENTAS PARA PRECINTAR
27 11 27 00 : HERRAMIENTAS MECANICAS
27 11 28 00 : CONEXIONES DE HERRAMIENTAS Y ACCESORIOS
27 11 29 00 : HERRAMIENTAS DISPENSADORAS
27 11 30 00 : CEPILLOS
27 11 31 00 : HERRAMIENTAS DE ARRASTRE
27 11 32 00 : JUEGOS DE HERRAMIENTAS
27 11 33 00 : HERRAMIENTAS MANUALES DE PRECISIÓN
27 13 15 00 : HERRAMIENTAS NEUMÁTICAS
27 13 17 00 : CILINDROS NEUMÁTICOS Y COMPONENTES
11 11 18 00 : ARCILLAS
30 17 17 00 : PRODUCTOS DE CRISTAL
31 21 15 00 : PINTURAS Y TAPA POROS
31 21 16 00 : ADITIVOS PARA PINTURAS
31 21 18 00 : DISOLVENTES Y DILUYENTES PARA PINTURAS
31 21 19 00 : APLICADORES DE PINTURA Y ACCESORIOS PARA PINTAR
12 16 25 00 : ROMPEDORES DE EMULSIÓN
11 10 15 00 : MINERALES



CERTIFICADO DE INSCRIPCIÓN Y CLASIFICACIÓN EN EL REGISTRO DE PROPONENTES

Fecha expedición: 20/09/2023 - 09:05:19
Rucbo No. S000817667, Valor 62000

CÓDIGO DE VERIFICACIÓN zqFhaV5D2M

Verifique el contenido y confiabilidad de este certificado, ingresando a https://si.comecamaras.co/verifica/planilla/cv.php?tempresa=38 y digite el respectivo código, para que visualice la imagen generada al momento de su expedición. La verificación se puede realizar de manera ilimitada, durante 60 días calendario contados a partir de la fecha de su expedición.

- 92 10 15 00 : SERVICIOS DE POLICIA
92 10 16 00 : SERVICIOS DE BOMBEROS
92 10 17 00 : SISTEMAS DE CARCELES Y PRISIONES
92 10 18 00 : SISTEMAS JUDICIALES
92 10 19 00 : SERVICIOS DE RESCATE
39 11 16 00 : ILUMINACIÓN EXTERIOR Y ARTEFACTOS
78 14 15 00 : SERVICIOS DE ORGANIZACIÓN DE TRANSPORTES
30 12 19 00 : MATERIALES PARA ESTABILIZACIÓN Y REFUERZO DE SUELOS
30 10 36 00 : PRODUCTOS ESTRUCTURALES
24 10 15 00 : CAMIONES INDUSTRIALES
46 16 15 00 : CONTROL DE TRÁFICO
40 17 16 00 : TUBOS Y TUBERÍAS INDUSTRIALES
40 17 17 00 : ADAPTADORES DE TUBOS
40 17 21 00 : CODOS PARA TUBOS
40 17 24 00 : TAPAS PARA TUBOS
40 17 25 00 : CONECTORES DE TUBOS
40 17 26 00 : ACOPLERES DE TUBOS
40 17 28 00 : CODOS DE TUBOS
41 11 39 00 : EQUIPO PARA MEDICIÓN DE SUELOS
41 11 40 00 : EQUIPO DE MEDIDA DE ROCAS Y ESTRATOS
72 15 29 00 : SERVICIOS DE MONTAJE DE ACERO ESTRUCTURAL
30 10 24 00 : VARILLAS
93 14 20 00 : DESARROLLO URBANO
70 17 18 00 : SERVICIOS DE DRENAJE
93 14 19 00 : DESARROLLO RURAL
30 10 15 00 : ANGULOS
30 10 17 00 : VIGAS
30 10 18 00 : CONDUCTOS
30 16 17 00 : SUELOS
55 12 17 00 : SERIALIZACIÓN
12 16 49 00 : AGENTES DE IMPERMEABILIZACIÓN
40 10 17 00 : ENRIAMIENTO
22 10 19 00 : MAQUINARIA Y ACCESORIOS DE CONSTRUCCIÓN DE EDIFICIOS
73 12 18 00 : SERVICIOS DE INDUSTRIA DE PRODUCTOS DE MINERALES NO METÁLICOS
40 14 16 00 : VALVULAS
40 14 17 00 : MATERIAL DE FERRERIA Y ACCESORIOS
46 14 19 00 : CONDUCTOS
40 14 20 00 : MANGUERAS
72 15 11 00 : SERVICIOS DE CONSTRUCCIÓN DE FLOMERIA
72 12 13 00 : SERVICIOS DE CONSTRUCCIÓN DE TALLERES AUTOMOTRICES Y ESTACIONES DE SER...
72 15 36 00 : SERVICIOS DE TERMINADO INTERIOR, DOTACIÓN Y REMODELACIÓN
27 11 19 00 : HERRAMIENTAS GRUESAS Y DE ACABADO



CERTIFICADO DE INSCRIPCIÓN Y CLASIFICACIÓN EN EL REGISTRO DE PROPONENTES

Fecha expedición: 20/09/2023 - 09:05:19
Recibo No. S000817667, Valor 62000

CÓDIGO DE VERIFICACIÓN zqFhv5D2M

Verifique el contenido y confiabilidad de este certificado, ingresando a https://sl.comercameras.co/visa/planilla/cv.php?empresa=38 y digite el respectivo código, para que visualice la imagen generada al momento de su expedición. La verificación se puede realizar de manera limitada, durante 60 días calendario contados a partir de la fecha de su expedición.

- 72 14 10 00 : SERVICIOS DE CONSTRUCCIÓN DE AUTOPISTAS Y CARRETERAS
30 10 22 00 : PLANCHA
30 10 28 00 : PILOTAJE
31 12 17 00 : PIEZAS FUNDIDAS CENTRÍFUGAS MECANIZADAS
31 37 11 00 : LADRILLOS REFRACTARIOS
31 16 34 00 : REDES DE METAL Y ESTRUCTURAS DE CRIBADO

*** EXPERIENCIA No. 317 :

NÚMERO CONSECUTIVO DEL CONTRATO:322
CONTRATO CELEBRADO POR :1 - EL PROPONENTE
NOMBRE DEL CONTRATISTA :CALING LIMITADA
NOMBRE DEL CONTRATANTE :MUNICIPIO DE MOTAVITA
VALOR CONTRATADO EN SMMLV :99,12

SG FM CL PR - DESCRIPCIÓN

- 95 12 17 00 : EDIFICIOS Y ESTRUCTURAS PÚBLICOS
95 12 23 00 : EDIFICIOS Y ESTRUCTURAS DE SALUD Y DEPORTIVAS
72 14 13 00 : SERVICIO DE CONSTRUCCIÓN DE FACILIDADES ATLÉTICAS Y RECREATIVAS
72 10 29 00 : SERVICIOS DE MANTENIMIENTO Y REPARACIÓN DE INSTALACIONES
72 10 33 00 : SERVICIOS DE MANTENIMIENTO Y REPARACIÓN DE INFRAESTRUCTURA
81 10 15 00 : INGENIERIA CIVIL Y ARQUITECTURA
72 15 19 00 : SERVICIOS DE ALBAÑILERIA Y MAESTRERÍA
72 15 39 00 : SERVICIO DE PREPARACIÓN DE OBRAS DE CONSTRUCCIÓN
72 10 15 00 : SERVICIOS DE APOYO PARA LA CONSTRUCCIÓN
83 12 15 00 : BIBLIOTECAS
93 15 15 00 : ADMINISTRACIÓN PÚBLICA
72 14 12 00 : SERVICIOS DE CONSTRUCCIÓN MARINA
95 12 16 00 : EDIFICIOS Y ESTRUCTURAS DE TRANSPORTE
86 12 15 00 : ESCUELAS ELEMENTALES Y SECUNDARIAS
95 12 19 00 : EDIFICIOS Y ESTRUCTURAS EDUCACIONALES Y DE ADMINISTRACIÓN
70 10 36 00 : PRODUCTOS ESTRUCTURALES
11 15 00 : CONCRETO Y MORTEROS
13 15 00 : BLOQUES
30 13 16 00 : LADRILLOS
30 15 20 00 : CERCADO
95 10 15 00 : LOTES RESIDENCIALES
95 10 16 00 : LOTES COMERCIALES
95 10 18 00 : LOTES DE TERRENOS GUBERNAMENTALES
95 10 19 00 : TIERRAS AGRÍCOLAS
95 12 15 00 : EDIFICIOS Y ESTRUCTURAS COMERCIALES Y DE ENTRETENIMIENTO
95 12 18 00 : EDIFICIOS Y ESTRUCTURAS UTILITARIAS
95 12 20 00 : EDIFICIOS Y ESTRUCTURAS HOSITALARIAS



CERTIFICADO DE INSCRIPCIÓN Y CLASIFICACIÓN EN EL REGISTRO DE PROPONENTES

Fecha expedición: 20/09/2023 - 09:05:19
Recibo No. S000817667, Valor 62000

CÓDIGO DE VERIFICACIÓN zqFhv5D2M

Verifique el contenido y confiabilidad de este certificado, ingresando a https://sl.comercameras.co/visa/planilla/cv.php?empresa=38 y digite el respectivo código, para que visualice la imagen generada al momento de su expedición. La verificación se puede realizar de manera limitada, durante 60 días calendario contados a partir de la fecha de su expedición.

- 95 12 21 00 : EDIFICIOS Y ESTRUCTURAS DE ACOMODACIONES
95 12 24 00 : EDIFICIOS Y ESTRUCTURAS INDUSTRIALES
95 12 25 00 : EDIFICIOS Y ESTRUCTURAS AGRÍCOLAS Y DE CULTIVOS Y PESCA
95 12 26 00 : EDIFICIOS Y ESTRUCTURAS RELIGIOSAS
95 12 27 00 : EDIFICIOS Y ESTRUCTURAS DE DEFENSA
95 14 16 00 : EDIFICIOS Y ESTRUCTURAS PREFABRICADOS RESIDENCIALES
95 14 17 00 : EDIFICIOS Y ESTRUCTURAS PREFABRICADOS COMERCIALES E INDUSTRIALES
95 14 18 00 : EDIFICIOS Y ESTRUCTURAS PREFABRICADOS DE EMERGENCIA Y ALIVIO
95 14 19 00 : EDIFICIOS Y ESTRUCTURAS PREFABRICADOS MÉDICOS
70 13 15 00 : PROTECCIÓN DEL TERRENO Y DEL SUELO
70 13 16 00 : PREPARACIÓN DEL TERRENO Y DEL SUELO
70 13 17 00 : GESTIÓN DEL TERRENO Y DEL SUELO
70 17 15 00 : DESARROLLO
72 11 10 00 : SERVICIOS DE CONSTRUCCIÓN DE UNIDADES UNIFAMILIARES
72 11 11 00 : SERVICIOS DE CONSTRUCCIÓN DE UNIDADES MULTIFAMILIARES
72 12 10 00 : SERVICIOS DE CONSTRUCCIÓN DE EDIFICIOS INDUSTRIALES Y BOGEGAS NUEVAS
72 12 11 00 : SERVICIOS DE CONSTRUCCIÓN DE EDIFICIOS COMERCIALES Y DE OFICINA
72 12 12 00 : SERVICIOS DE CONSTRUCCIÓN DE EDIFICIOS AGRÍCOLAS
72 12 13 00 : SERVICIOS DE CONSTRUCCIÓN DE TALLERES AUTOMOTRICES Y ESTACIONES DE SER...
72 12 14 00 : SERVICIOS DE CONSTRUCCIÓN DE EDIFICIOS PÚBLICOS ESPECIALIZADOS
72 14 11 00 : SERVICIOS DE CONSTRUCCIÓN Y REVESTIMIENTO Y PAVIMENTACIÓN DE INFRAEST...
72 14 15 00 : SERVICIOS DE PREPARACIÓN DE TIERRAS
72 15 24 00 : SERVICIOS DE MONTAJE E INSTALACIÓN DE VENTANAS Y PUERTAS
72 15 27 00 : SERVICIOS DE INSTALACIÓN Y REPARACIÓN DE CONCRETO
72 15 44 00 : SERVICIOS DE MANTENIMIENTO Y FABRICACIÓN DE ACCESORIOS PARA TUBERÍAS
81 10 22 00 : INGENIERIA DE TRANSPORTE
30 10 15 00 : ÁNGULOS
30 10 17 00 : VIGAS
30 10 22 00 : PLANCHA
30 10 23 00 : PERFILES
30 10 24 00 : VARILLAS
30 11 16 00 : CEMENTO Y CAL
30 11 18 00 : AGREGADOS
30 11 19 00 : ELEMENTOS PARA REFORZAR CONCRETO
30 13 17 00 : AZULEJOS Y BALDOSAS
30 15 21 00 : SUPERFICIE

*** EXPERIENCIA No. 318 :

NÚMERO CONSECUTIVO DEL CONTRATO:323
CONTRATO CELEBRADO POR :1 - EL PROPONENTE
NOMBRE DEL CONTRATISTA :CALING LIDA
NOMBRE DEL CONTRATANTE :MUNICIPIO DE VENTRAQUEMADA



CERTIFICADO DE INSCRIPCIÓN Y CLASIFICACIÓN EN EL REGISTRO DE PROPONENTES

Fecha expedición: 20/09/2023 - 09:05:19
Recibo No. S000817667, Valor 62000

CÓDIGO DE VERIFICACIÓN zqFhv5D2M

Verifique el contenido y confiabilidad de este certificado, ingresando a https://sl.comercameras.co/visa/planilla/cv.php?empresa=38 y digite el respectivo código, para que visualice la imagen generada al momento de su expedición. La verificación se puede realizar de manera limitada, durante 60 días calendario contados a partir de la fecha de su expedición.

VALOR CONTRATADO EN SMMLV :193,79

SG FM CL PR - DESCRIPCIÓN

- 72 12 18 00 : EDIFICIOS Y ESTRUCTURAS UTILITARIAS
72 12 00 00 : SERVICIOS DE CONSTRUCCIÓN MARINA
72 15 44 00 : SERVICIOS DE MANTENIMIENTO Y FABRICACIÓN DE ACCESORIOS PARA TUBERÍAS
76 10 15 00 : DESINFECCIÓN
76 10 16 00 : DESCONTAMINACIÓN DE MATERIALES PELIGROSOS
81 10 15 00 : INGENIERIA CIVIL Y ARQUITECTURA
83 10 15 00 : SERVICIOS DE ACUEDUCTO Y ALCANTARILLADO
72 10 29 00 : SERVICIOS DE MANTENIMIENTO Y REPARACIÓN DE INSTALACIONES
72 14 11 00 : SERVICIOS DE CONSTRUCCIÓN Y REVESTIMIENTO Y PAVIMENTACIÓN DE INFRAEST...
72 11 11 00 : SERVICIOS DE CONSTRUCCIÓN DE UNIDADES MULTIFAMILIARES
72 15 11 00 : SERVICIOS DE CONSTRUCCIÓN DE PLOMERÍA
72 10 15 00 : SERVICIOS DE APOYO PARA LA CONSTRUCCIÓN
20 11 16 00 : MAQUINARIA DE PERFORACIÓN Y EXPLOTACIÓN
73 16 15 00 : MANUFACTURA DE MAQUINARIA
95 12 17 00 : EDIFICIOS Y ESTRUCTURAS PÚBLICOS
95 12 23 00 : EDIFICIOS Y ESTRUCTURAS DE SALUD Y DEPORTIVAS
72 12 14 00 : SERVICIOS DE CONSTRUCCIÓN DE EDIFICIOS PÚBLICOS ESPECIALIZADOS
72 14 13 00 : SERVICIO DE CONSTRUCCIÓN DE FACILIDADES ATLÉTICAS Y RECREATIVAS
72 10 33 00 : SERVICIOS DE MANTENIMIENTO Y REPARACIÓN DE INFRAESTRUCTURA
72 12 15 00 : SERVICIOS DE CONSTRUCCIÓN DE PLANTAS INDUSTRIALES
72 14 15 00 : SERVICIOS DE PREPARACIÓN DE TIERRAS
72 15 26 00 : SERVICIOS DE TECHADO Y PAREDES EXTERNAS Y LAMINAS DE METAL
72 15 19 00 : SERVICIOS DE ALBAÑILERIA Y MAESTRERÍA
72 15 36 00 : SERVICIOS DE TERMINADO INTERIOR, DOTACIÓN Y REMODELACIÓN
72 15 39 00 : SERVICIO DE PREPARACIÓN DE OBRAS DE CONSTRUCCIÓN
72 15 40 00 : SERVICIOS DE EDIFICIOS ESPECIALIZADOS Y COMERCIOS
77 12 17 00 : CONTAMINACIÓN DEL AGUA
70 17 15 00 : DESARROLLO
70 17 16 00 : VIGILANCIA
70 17 17 00 : RIEGO
70 17 18 00 : SERVICIOS DE DRENAJE
76 12 16 00 : DISPOSICIÓN DE DESECHOS NO PELIGROSOS
76 12 17 00 : TRATAMIENTO DE DESECHOS LÍQUIDOS
40 17 15 00 : TUBOS Y TUBERÍAS COMERCIALES
30 10 15 00 : ÁNGULOS
30 10 17 00 : VIGAS
30 10 18 00 : CONDUCTOS
30 10 22 00 : PLANCHA
30 10 24 00 : VARILLAS



CERTIFICADO DE INSCRIPCIÓN Y CLASIFICACIÓN EN EL REGISTRO DE PROPONENTES

Fecha expedición: 20/09/2023 - 09:05:19
Recibo No. S000817667, Valor 62000

CÓDIGO DE VERIFICACIÓN zqFhv5D2M

Verifique el contenido y confiabilidad de este certificado, ingresando a https://sl.comercameras.co/visa/planilla/cv.php?empresa=38 y digite el respectivo código, para que visualice la imagen generada al momento de su expedición. La verificación se puede realizar de manera limitada, durante 60 días calendario contados a partir de la fecha de su expedición.

- 30 10 36 00 : PRODUCTOS ESTRUCTURALES
30 11 16 00 : CEMENTO Y CAL
30 11 18 00 : AGREGADOS
30 11 19 00 : ELEMENTOS PARA REFORZAR CONCRETO
30 12 19 00 : MATERIALES PARA ESTABILIZACIÓN Y REFUERZO DE SUELOS
30 13 16 00 : LADRILLOS
95 12 16 00 : EDIFICIOS Y ESTRUCTURAS DE TRANSPORTE
30 13 16 00 : ESCALERAS Y ACCESORIOS DE MANEJO
95 12 25 00 : EDIFICIOS Y ESTRUCTURAS AGRÍCOLAS Y DE CULTIVOS Y PESCA
20 10 15 00 : EQUIPO DE CORTE

*** EXPERIENCIA No. 319 :

NÚMERO CONSECUTIVO DEL CONTRATO:324
CONTRATO CELEBRADO POR :1 - EL PROPONENTE
NOMBRE DEL CONTRATISTA :CALING LIMITADA
NOMBRE DEL CONTRATANTE :MUNICIPIO DE TUNJA
VALOR CONTRATADO EN SMMLV :297,11

SG FM CL PR - DESCRIPCIÓN

- 95 10 16 00 : LOTES COMERCIALES
95 11 16 00 : VÍAS DE TRÁFICO ABIERTO
95 12 16 00 : EDIFICIOS Y ESTRUCTURAS DE TRANSPORTE
72 10 15 00 : SERVICIOS DE APOYO PARA LA CONSTRUCCIÓN
72 14 10 00 : SERVICIOS DE CONSTRUCCIÓN DE AUTOPISTAS Y CARRETERAS
72 15 27 00 : SERVICIOS DE INSTALACIÓN Y REPARACIÓN DE CONCRETO
72 14 11 00 : SERVICIOS DE CONSTRUCCIÓN Y REVESTIMIENTO Y PAVIMENTACIÓN DE INFRAEST...
72 10 29 00 : SERVICIOS DE MANTENIMIENTO Y REPARACIÓN DE INSTALACIONES
81 10 15 00 : INGENIERIA CIVIL Y ARQUITECTURA
81 10 22 00 : INGENIERIA DE TRANSPORTE
95 12 17 00 : EDIFICIOS Y ESTRUCTURAS PÚBLICOS
95 10 15 00 : LOTES RESIDENCIALES
95 12 15 00 : EDIFICIOS Y ESTRUCTURAS COMERCIALES Y DE ENTRETENIMIENTO
80 10 15 00 : SERVICIOS DE CONSULTORIA DE NEGOCIOS Y ADMINISTRACIÓN CORPORATIVA
72 15 19 00 : SERVICIOS DE ALBAÑILERIA Y MAESTRERÍA
30 13 15 00 : BLOQUES
30 19 18 00 : EQUIPOS Y MATERIALES PARA CONSTRUCCIONES TEMPORALES Y APOYO AL MANTENIM...
81 14 15 00 : CONTROL DE CALIDAD
81 14 16 00 : MANEJO DE CADENA DE SUMINISTROS
72 12 11 00 : SERVICIOS DE CONSTRUCCIÓN DE EDIFICIOS COMERCIALES Y DE OFICINA
30 12 17 00 : MATERIALES DE CONSTRUCCIÓN DE CAMINOS Y CARRILERAS
41 11 39 00 : EQUIPO PARA MEDICIÓN DE SUELOS
31 16 34 00 : REDES DE METAL Y ESTRUCTURAS DE CRIBADO

280



CERTIFICADO DE INSCRIPCIÓN Y CLASIFICACIÓN EN EL REGISTRO DE PROPONENTES

Fecha expedición: 20/09/2023 - 09:05:19
Recibo No. S000817667, Valor 62000

CÓDIGO DE VERIFICACIÓN zqFhaVSD2M

Verifique el contenido y confiabilidad de este certificado, ingresando a https://si.comercamara.co/ver/planilla/cv.php?empresa=38 y digite el respectivo código, para que visualice la imagen generada al momento de su expedición. La verificación se puede realizar de manera limitada, durante 60 días calendario contados a partir de la fecha de su expedición.

- 84 14 16 00 : AGENCIAS DE CRÉDITO PERSONAL
32 12 17 00 : COMPONENTES DISCRETOS
11 11 16 00 : PIEDRA
11 11 17 00 : ARENA
11 11 15 00 : BARRO Y TIERRA
30 10 36 00 : PRODUCTOS ESTRUCTURALES
72 10 33 00 : SERVICIOS DE MANTENIMIENTO Y REPARACIÓN DE INFRAESTRUCTURA
77 10 15 00 : EVALUACIÓN DE IMPACTO AMBIENTAL
30 11 15 00 : CONCRETO Y MORTEROS
72 14 15 00 : SERVICIOS DE PREPARACIÓN DE TIERRAS

*** EXPERIENCIA No. 320 :

NÚMERO CONSECUTIVO DEL CONTRATO: 225
CONTRATO CELEBRADO POR : 1 - EL PROponente
NOMBRE DEL CONTRATISTA : CALING LIMITADA
NOMBRE DEL CONTRATANTE : MUNICIPIO DE MONIQUEIRA
VALOR CONTRATADO EN SMMLV : 146,72

SG FM CL PA - DESCRIPCIÓN

- 30 15 16 00 : ACCESORIOS PARA TEJADOS
30 16 17 00 : SUELOS
31 16 18 00 : ARANDELAS
95 14 16 00 : EDIFICIOS Y ESTRUCTURAS PREFABRICADOS RESIDENCIALES
95 14 17 00 : EDIFICIOS Y ESTRUCTURAS PREFABRICADOS COMERCIALES E INDUSTRIALES
95 14 18 00 : EDIFICIOS Y ESTRUCTURAS PREFABRICADOS DE EMERGENCIA Y ALIVIO
95 14 19 00 : EDIFICIOS Y ESTRUCTURAS PREFABRICADOS MÉDICOS
85 10 15 00 : CENTROS DE SALUD
85 10 16 00 : PERSONAS DE SOPORTE DE PRESTACIÓN DE SERVICIOS DE SALUD
85 10 17 00 : SERVICIOS DE ADMINISTRACIÓN DE SALUD
95 10 16 00 : LOTES COMERCIALES
95 10 17 00 : LOTES INDUSTRIALES
95 10 18 00 : LOTES DE TERRENOS GUBERNAMENTALES
95 12 15 00 : EDIFICIOS Y ESTRUCTURAS COMERCIALES Y DE ENTRETENIMIENTO
95 12 16 00 : EDIFICIOS Y ESTRUCTURAS DE TRANSPORTE
95 12 17 00 : EDIFICIOS Y ESTRUCTURAS PÚBLICOS
95 12 18 00 : EDIFICIOS Y ESTRUCTURAS UTILITARIOS
83 10 16 00 : SERVICIOS DE PETRÓLEO Y GAS
83 10 18 00 : SERVICIOS ELÉCTRICOS
81 14 15 00 : CONTROL DE CALIDAD
81 14 16 00 : MANEJO DE CADENA DE SUMINISTROS
81 14 17 00 : PLANEACIÓN Y CONTROL DE PRODUCCIÓN
81 14 18 00 : ADMINISTRACIÓN DE INSTALACIONES



CERTIFICADO DE INSCRIPCIÓN Y CLASIFICACIÓN EN EL REGISTRO DE PROPONENTES

Fecha expedición: 20/09/2023 - 09:05:19
Recibo No. S000817667, Valor 62000

CÓDIGO DE VERIFICACIÓN zqFhaVSD2M

Verifique el contenido y confiabilidad de este certificado, ingresando a https://si.comercamara.co/ver/planilla/cv.php?empresa=38 y digite el respectivo código, para que visualice la imagen generada al momento de su expedición. La verificación se puede realizar de manera limitada, durante 60 días calendario contados a partir de la fecha de su expedición.

- 30 10 29 00 : RILARES
30 11 16 00 : CEMENTO Y CAL
30 11 17 00 : YESOS
30 11 19 00 : ELEMENTOS PARA REFORZAR CONCRETO
30 13 15 00 : BLOQUES
30 13 16 00 : LADRILLOS
30 13 17 00 : AZULEJOS Y BALDOSAS
43 19 15 00 : DISPOSITIVOS DE COMUNICACIÓN PERSONAL
43 19 16 00 : PARTES O ACCESORIOS DE DISPOSITIVOS DE COMUNICACIÓN PERSONAL
43 20 14 00 : TARJETAS DEL SISTEMA
43 20 15 00 : MÓDULOS O INTERFACES DE PROCESADORES DE TABLERO (BOARD) DEL SISTEMA
43 20 16 00 : COMPONENTES DEL CHASIS
43 20 18 00 : DISPOSITIVOS DE ALMACENAMIENTO
43 20 19 00 : ACCESORIOS DE DISPOSITIVOS DE ALMACENAMIENTO
43 20 20 00 : DISPOSITIVOS DE ALMACENAMIENTO EXTRAIBLES
43 20 21 00 : ACCESORIOS DE DISPOSITIVOS DE ALMACENAMIENTO EXTRAIBLES
43 20 22 00 : SUBCONJUNTOS PARA DISPOSITIVOS ELECTRÓNICOS
43 21 15 00 : COMPUTADORES
43 21 16 00 : ACCESORIOS DE COMPUTADOR
43 21 17 00 : DISPOSITIVOS INFORMÁTICOS DE ENTRADA DE DATOS
43 21 18 00 : ACCESORIOS DE DISPOSITIVOS DE ENTRADA DE DATOS DE COMPUTADOR
43 21 19 00 : MONITORES Y PANTALLAS DE COMPUTADOR
43 21 21 00 : IMPRESORAS DE COMPUTADOR
43 21 22 00 : SISTEMAS DE MANEJO DE ALMACENAMIENTO DE DATOS DE COMPUTADOR
43 22 25 00 : EQUIPO DE SEGURIDAD DE RED
43 22 26 00 : EQUIPO DE SERVICIO DE RED
43 22 27 00 : EQUIPO TELEGRÁFICO
43 22 28 00 : EQUIPO DE TELEFONÍA
43 22 29 00 : ACCESORIOS DE EQUIPO DE TELEFONÍA
43 22 30 00 : EQUIPO DE TELETIPO
43 22 31 00 : COMPONENTES Y EQUIPO DE INFRAESTRUCTURA DE REDES MÓVILES Y DIGITALES
43 22 32 00 : PLATAFORMAS DE MENSajería POR MÓVIL
43 22 33 00 : DISPOSITIVOS Y EQUIPOS PARA INSTALACIÓN DE CONECTIVIDAD DE REDES Y DAT...
43 23 27 00 : SOFTWARE DE APLICACIONES DE RED
43 23 28 00 : SOFTWARE DE ADMINISTRACIÓN DE REDES
43 23 29 00 : SOFTWARE PARA TRABAJO EN REDES
43 23 30 00 : SOFTWARE DE ENTORNO OPERATIVO
43 23 32 00 : SOFTWARE DE SEGURIDAD Y PROTECCIÓN
43 23 34 00 : SOFTWARE DE CONTROLADORES DE DISPOSITIVOS Y UTILIDADES
43 23 35 00 : SOFTWARE DE INTERCAMBIO DE INFORMACIÓN
43 23 36 00 : SOFTWARE DE EQUIPO ELÉCTRICO
43 23 37 00 : SOFTWARE DE ADMINISTRACIÓN DE SISTEMAS



CERTIFICADO DE INSCRIPCIÓN Y CLASIFICACIÓN EN EL REGISTRO DE PROPONENTES

Fecha expedición: 20/09/2023 - 09:05:19
Recibo No. S000817667, Valor 62000

CÓDIGO DE VERIFICACIÓN zqFhaVSD2M

Verifique el contenido y confiabilidad de este certificado, ingresando a https://si.comercamara.co/ver/planilla/cv.php?empresa=38 y digite el respectivo código, para que visualice la imagen generada al momento de su expedición. La verificación se puede realizar de manera limitada, durante 60 días calendario contados a partir de la fecha de su expedición.

- 44 11 19 00 : TABLEROS
95 12 23 00 : EDIFICIOS Y ESTRUCTURAS DE SALUD Y DEPORTIVAS
72 10 15 00 : SERVICIOS DE APOYO PARA LA CONSTRUCCIÓN
72 10 29 00 : SERVICIOS DE MANTENIMIENTO Y REPARACIÓN DE INSTALACIONES
72 14 14 00 : SERVICIOS DE CONSTRUCCIÓN Y REPARACIÓN DE FACILIDADES DE DETENCIÓN
72 10 33 00 : SERVICIOS DE MANTENIMIENTO Y REPARACIÓN DE INFRAESTRUCTURA
72 14 13 00 : SERVICIO DE CONSTRUCCIÓN DE FACILIDADES ATLÉTICAS Y RECREATIVAS
72 14 11 00 : SERVICIO DE CONSTRUCCIÓN Y REVESTIMIENTO Y PAVIMENTACIÓN DE INFRAEST...
72 14 15 00 : SERVICIOS DE PREPARACIÓN DE TIERRAS
72 15 15 00 : SERVICIOS DE SISTEMAS ELÉCTRICOS
72 15 11 00 : SERVICIOS DE CONSTRUCCIÓN DE PLOMERÍA
72 15 19 00 : SERVICIOS DE ALBAÑILERÍA Y MAPOSTERÍA
72 15 13 00 : SERVICIOS DE PINTURA E INSTALACIÓN DE PAPEL DE COLGADURA
72 15 20 00 : SERVICIOS DE PAÑETADO Y DRYWALL
72 15 21 00 : SERVICIOS ACÚSTICOS Y DE AISLAMIENTO
72 15 23 00 : SERVICIOS DE CARPINTERÍA
72 15 24 00 : SERVICIOS DE MONTAJE E INSTALACIÓN DE VENTANAS Y PUERTAS
72 15 25 00 : SERVICIOS DE INSTALACIÓN DE PISOS
72 15 26 00 : SERVICIOS DE TECHADO Y PAREDES EXTERNAS Y LÁMINAS DE METAL
72 15 29 00 : SERVICIOS DE MONTAJE DE ACERO ESTRUCTURAL
72 15 30 00 : SERVICIOS DE VIDRIOS Y VENTANERÍA
72 15 31 00 : SERVICIOS DE CONSTRUCCIÓN DE FACILIDADES ATLÉTICAS Y RECREATIVAS
72 15 34 00 : SERVICIOS DE APAREJAMIENTO Y ANDAMIAJE
72 15 35 00 : SERVICIOS DE LIMPIEZA ESTRUCTURAL EXTERNA
72 15 36 00 : SERVICIOS DE TERMINADO INTERIOR, DOTACIÓN Y REMODELACION
72 15 39 00 : SERVICIO DE PREPARACIÓN DE OBRAS DE CONSTRUCCIÓN
72 15 40 00 : SERVICIOS DE EDIFICIOS ESPECIALIZADOS Y COMERCIOS
72 15 44 00 : SERVICIOS DE MANTENIMIENTO Y FABRICACIÓN DE ACCESORIOS PARA TUBERIAS
72 15 45 00 : SERVICIOS DE MANTENIMIENTO E INSTALACIÓN DE EQUIPO PESADO
73 12 18 00 : SERVICIOS DE INDUSTRIA DE PRODUCTOS DE MINERALES NO METÁLICOS
72 15 17 00 : SERVICIOS DE INSTALACIÓN DE SISTEMAS DE SEGURIDAD FÍSICA E INDUSTRIAL
72 15 18 00 : SERVICIOS DE MANTENIMIENTO Y REPARACIÓN DE INSTALACIÓN DE MAQUINAS
73 18 19 00 : SERVICIOS DE SOLDADURA
73 18 11 00 : SERVICIOS DE REVESTIMIENTO
81 10 15 00 : INGENIERÍA CIVIL Y ARQUITECTURA
47 13 21 00 : KITS DE LIMPIEZA
49 22 15 00 : ACCESORIOS PARA DEPORTE
30 10 15 00 : ANGULOS
30 10 17 00 : VIGAS
30 10 18 00 : CONDUCTOS
30 10 20 00 : HOJA
30 10 22 00 : PLANCHA



CERTIFICADO DE INSCRIPCIÓN Y CLASIFICACIÓN EN EL REGISTRO DE PROPONENTES

Fecha expedición: 20/09/2023 - 09:05:19
Recibo No. S000817667, Valor 62000

CÓDIGO DE VERIFICACIÓN zqFhaVSD2M

Verifique el contenido y confiabilidad de este certificado, ingresando a https://si.comercamara.co/ver/planilla/cv.php?empresa=38 y digite el respectivo código, para que visualice la imagen generada al momento de su expedición. La verificación se puede realizar de manera limitada, durante 60 días calendario contados a partir de la fecha de su expedición.

- 30 10 23 00 : PERFILES
30 10 24 00 : VARILLAS
30 10 31 00 : RIELES
30 10 32 00 : ENREJADO
30 10 36 00 : PRODUCTOS ESTRUCTURALES
30 10 38 00 : FIBRAS Y FILAMENTOS MECÁNICOS
30 10 39 00 : EJES
30 11 15 00 : CONCRETO Y MORTEROS
30 11 18 00 : AGREGADOS
30 15 15 00 : MATERIAL PARA TEJADOS Y TECHOS
30 15 17 00 : CANALONES DE TEJADO Y ACCESORIOS
30 15 18 00 : MATERIALES PARA REVESTIMIENTO DE PAREDES Y EXTERIOR
30 17 15 00 : SUPERFICIE
30 17 16 00 : PUERTAS
30 17 18 00 : VENTANAS
30 17 19 00 : CLARABOYAS
30 17 26 00 : PUERTAS
31 16 15 00 : TORNILLOS
31 16 17 00 : TUERCAS
31 16 19 00 : MUELLES
31 16 20 00 : CLAVOS
31 16 21 00 : ANCLAS
31 16 22 00 : REMACHES
31 16 23 00 : FERRETERIA DE MONTAJE
31 16 24 00 : FILADORES VARIOS
72 12 14 00 : SERVICIOS DE CONSTRUCCIÓN DE EDIFICIOS PÚBLICOS ESPECIALIZADOS
95 12 10 00 : EDIFICIOS Y ESTRUCTURAS HOSPITALARIAS
72 15 10 00 : SERVICIOS DE CONSTRUCCIÓN Y MANTENIMIENTO DE CALDERAS Y HORNOS
80 10 16 00 : GERENCIA DE PROYECTOS
83 10 15 00 : SERVICIOS DE ACUEDUCTO Y ALcantarillado
72 15 27 00 : SERVICIOS DE INSTALACIÓN Y REPARACIÓN DE CONCRETO
81 10 16 00 : INGENIERIA MECÁNICA
81 10 17 00 : INGENIERIA ELÉCTRICA Y ELECTRONICA
81 10 27 00 : SERVICIOS DE DISEÑO E INGENIERÍA DE SISTEMAS INSTRUMENTADOS DE CONTROL
77 10 15 00 : EVALUACIÓN DE IMPACTO AMBIENTAL
95 12 19 00 : EDIFICIOS Y ESTRUCTURAS EDUCACIONALES Y DE ADMINISTRACIÓN
95 13 15 00 : TARIMAS Y GRADERÍAS
72 12 10 00 : SERVICIOS DE CONSTRUCCIÓN DE EDIFICIOS INDUSTRIALES Y SOEGAS NUEVAS
72 12 11 00 : SERVICIOS DE CONSTRUCCIÓN DE EDIFICIOS COMERCIALES Y DE OFICINA
72 15 37 00 : SERVICIOS DE INSTALACIÓN, MANTENIMIENTO Y REPARACIÓN DE EQUIPOS Y CON...
23 27 17 00 : ACCESORIOS PARA SOLDAR, SOLDADURA FUERTE Y SOLDADURA DEBIL
30 24 16 00 : COMPONENTES ESTRUCTURALES DE TRIBUNAS, GRADAS Y ESCALERA



CERTIFICADO DE INSCRIPCIÓN Y CLASIFICACIÓN EN EL REGISTRO DE PROPONENTES

Fecha expedición: 20/09/2023 - 09:05:19
Recibo No. S000817667, Valor \$2000

CÓDIGO DE VERIFICACIÓN zqFhaVSD2M

Verifique el contenido y confiabilidad de este certificado, ingresando a <https://si.contec.compras.gov.do/planilla/cv.php?empresa=36> y digite el respectivo código, para que visualice la imagen generada al momento de su expedición. La verificación se puede realizar de manera limitada, durante 60 días calendario contados a partir de la fecha de su expedición.

- 30 10 28 00 : PILOTAJE
- 30 10 35 00 : ALMA DE PANAL
- 30 10 37 00 : TRENZA

*** EXPERIENCIA No. 321 :

NÚMERO CONSECUTIVO DEL CONTRATO: 326
 CONTRATO CELEBRADO POR : 1 - EL PROPONENTE
 NOMBRE DEL CONTRATISTA : CALING LTDA
 NOMBRE DEL CONTRATANTE : MUNICIPIO DE TUNJA
 VALOR CONTRATADO EN S/MLV : 314,51

SG FM CL PR - DESCRIPCIÓN

- 95 10 16 00 : LOTES COMERCIALES
- 95 10 18 00 : LOTES DE TERRENOS GUBERNAMENTALES
- 95 12 17 00 : EDIFICIOS Y ESTRUCTURAS PÚBLICOS
- 95 12 23 00 : EDIFICIOS Y ESTRUCTURAS DE SALUD Y DEPORTIVAS
- 72 10 29 00 : SERVICIOS DE MANTENIMIENTO Y REPARACIÓN DE INSTALACIONES
- 72 10 33 00 : SERVICIOS DE MANTENIMIENTO Y REPARACIÓN DE INFRAESTRUCTURA
- 81 10 15 00 : INGENIERÍA CIVIL Y ARQUITECTURA
- 72 14 11 00 : SERVICIOS DE CONSTRUCCIÓN Y REVESTIMIENTO Y PAVIMENTACIÓN DE INFRAEST...
- 72 14 12 00 : SERVICIOS DE CONSTRUCCIÓN MARINA
- 70 11 17 00 : PARQUES, JARDINES Y HUERTOS
- 95 11 16 00 : VIAS DE TRÁFICO ABIERTO
- 95 12 16 00 : EDIFICIOS Y ESTRUCTURAS DE TRANSPORTE
- 72 10 15 00 : SERVICIOS DE APOYO PARA LA CONSTRUCCIÓN
- 72 15 27 00 : SERVICIOS DE INSTALACIÓN Y REPARACIÓN DE CONCRETO
- 72 12 11 00 : SERVICIOS DE CONSTRUCCIÓN DE EDIFICIOS COMERCIALES Y DE OFICINA
- 81 10 22 00 : INGENIERÍA DE TRANSPORTE
- 95 11 15 00 : VIAS DE TRÁFICO LIMITADO
- 95 14 16 00 : EDIFICIOS Y ESTRUCTURAS PREFABRICADOS RESIDENCIALES
- 95 14 16 00 : MANEJO DE CADENA DE SUMINISTROS
- 95 14 15 00 : CONTROL DE CALIDAD
- 12 17 00 : MATERIALES DE CONSTRUCCIÓN DE CAMINOS Y CARRILERAS
- 84 14 16 00 : AGENCIAS DE CRÉDITO PERSONAL
- 11 11 16 00 : PIEDRA
- 11 11 17 00 : ARENA
- 11 11 15 00 : BARRO Y TIERRA
- 42 24 15 00 : SUMINISTROS DE VACIADO DE ESCAYOLA Y TABELLAS
- 49 24 15 00 : EQUIPO DE PARQUES INFANTILES
- 95 10 15 00 : LOTES RESIDENCIALES
- 95 12 18 00 : EDIFICIOS Y ESTRUCTURAS UTILITARIOS
- 95 12 19 00 : EDIFICIOS Y ESTRUCTURAS EDUCACIONALES Y DE ADMINISTRACIÓN



CERTIFICADO DE INSCRIPCIÓN Y CLASIFICACIÓN EN EL REGISTRO DE PROPONENTES

Fecha expedición: 20/09/2023 - 09:05:19
Recibo No. S000817667, Valor \$2000

CÓDIGO DE VERIFICACIÓN zqFhaVSD2M

Verifique el contenido y confiabilidad de este certificado, ingresando a <https://si.contec.compras.gov.do/planilla/cv.php?empresa=36> y digite el respectivo código, para que visualice la imagen generada al momento de su expedición. La verificación se puede realizar de manera limitada, durante 60 días calendario contados a partir de la fecha de su expedición.

- 95 12 20 00 : EDIFICIOS Y ESTRUCTURAS HOSPITALARIAS
- 95 12 21 00 : EDIFICIOS Y ESTRUCTURAS DE ACOMODACIONES
- 95 12 24 00 : EDIFICIOS Y ESTRUCTURAS INDUSTRIALES
- 95 12 25 00 : EDIFICIOS Y ESTRUCTURAS AGRÍCOLAS Y DE CULTIVOS Y PESCA
- 95 12 26 00 : EDIFICIOS Y ESTRUCTURAS RELIGIOSAS
- 95 12 27 00 : EDIFICIOS Y ESTRUCTURAS DE DEFENSA
- 95 13 16 00 : EDIFICIOS Y ESTRUCTURAS COMERCIALES E INDUSTRIALES PORTÁTILES
- 95 14 18 00 : EDIFICIOS Y ESTRUCTURAS PREFABRICADOS DE EMERGENCIA Y ALIVIO
- 70 13 15 00 : PROTECCIÓN DEL TERRENO Y DEL SUELO
- 70 13 16 00 : PREPARACIÓN DEL TERRENO Y DEL SUELO
- 70 13 17 00 : GESTIÓN DEL TERRENO Y DEL SUELO
- 72 10 31 00 : INSTALACIÓN Y REPARACIÓN DE SERVICIOS DE BANDAS TRANSPORTADORAS
- 72 12 15 00 : SERVICIOS DE CONSTRUCCIÓN DE PLANTAS INDUSTRIALES
- 72 14 15 00 : SERVICIOS DE PREPARACIÓN DE TIERRAS
- 72 14 13 00 : SERVICIO DE CONSTRUCCIÓN DE FACILIDADES ATLÉTICAS Y RECREATIVAS
- 72 14 14 00 : SERVICIOS DE CONSTRUCCIÓN Y REPARACIÓN DE FACILIDADES DE DETENCIÓN
- 72 14 16 00 : SERVICIOS DE CONSTRUCCIÓN DE SISTEMAS DE TRÁNSITO MASIVO
- 72 14 17 00 : SERVICIOS DE ALQUILER O ARRENDAMIENTO DE EQUIPO Y MAQUINARIA DE CONSTRU...
- 72 15 13 00 : SERVICIOS DE PINTURA E INSTALACION DE PAPEL DE COLGADURA
- 72 15 19 00 : SERVICIOS DE ALBAÑILERÍA Y MAESTRÍA
- 72 15 25 00 : SERVICIOS DE INSTALACIÓN DE PISOS
- 72 15 35 00 : SERVICIOS DE LIMPIEZA ESTRUCTURAL EXTERNA
- 72 15 39 00 : SERVICIO DE PREPARACIÓN DE OBRAS DE CONSTRUCCIÓN
- 72 15 45 00 : SERVICIOS DE MANTENIMIENTO E INSTALACION DE EQUIPO PESADO
- 72 15 24 00 : SERVICIOS DE MONTAJE E INSTALACION DE VENTANAS Y PUERTAS
- 72 15 44 00 : SERVICIOS DE MANTENIMIENTO Y FABRICACIÓN DE ACCESORIOS PARA TUBERIAS
- 73 18 10 00 : SERVICIOS DE MAQUINADO
- 73 18 19 00 : SERVICIOS DE SOLDADURA
- 73 15 17 00 : TRATAMIENTO DE MATERIALES
- 73 15 13 00 : SERVICIOS DE CONVERSION
- 77 10 15 00 : EVALUACIÓN DE IMPACTO AMBIENTAL
- 77 10 16 00 : PLANEACION AMBIENTAL
- 77 10 17 00 : SERVICIOS DE ASESORIA AMBIENTAL
- 77 10 18 00 : AUDITORIA AMBIENTAL
- 77 10 19 00 : SERVICIOS DE INVESTIGACION DE CONTAMINACION
- 77 10 20 00 : SERVICIOS DE REPORTE AMBIENTAL
- 77 11 15 00 : SERVICIOS DE SEGURIDAD AMBIENTAL
- 77 11 16 00 : REHABILITACION AMBIENTAL
- 77 12 15 00 : CONTAMINACION DEL AIRE
- 77 12 16 00 : CONTAMINACION DEL SUELO
- 77 12 17 00 : CONTAMINACION DEL AGUA
- 78 10 18 00 : TRANSPORTE DE CARGA POR CARRETERA



CERTIFICADO DE INSCRIPCIÓN Y CLASIFICACIÓN EN EL REGISTRO DE PROPONENTES

Fecha expedición: 20/09/2023 - 09:05:19
Recibo No. S000817667, Valor \$2000

CÓDIGO DE VERIFICACIÓN zqFhaVSD2M

Verifique el contenido y confiabilidad de este certificado, ingresando a <https://si.contec.compras.gov.do/planilla/cv.php?empresa=36> y digite el respectivo código, para que visualice la imagen generada al momento de su expedición. La verificación se puede realizar de manera limitada, durante 60 días calendario contados a partir de la fecha de su expedición.

- 78 10 21 00 : SERVICIOS DE OLEODUCTOS
- 78 14 19 00 : SERVICIOS DE ALQUILER DE CONTENEDORES DE TRANSPORTE
- 80 10 16 00 : GERENCIA DE PROYECTOS
- 80 10 17 00 : GERENCIA INDUSTRIAL
- 80 10 17 00 : RECLUTAMIENTO DE PERSONAL
- 81 10 16 00 : INGENIERIA MECANICA
- 81 10 25 00 : SERVICIOS DE PERMISOS
- 82 10 26 00 : SERVICIOS DE MUESTREO
- 81 10 27 00 : SERVICIOS DE DISEÑO E INGENIERIA DE SISTEMAS INSTRUMENTADOS DE CONTROL
- 81 12 15 00 : ANALISIS ECONOMICO
- 81 15 16 00 : CARTOGRAFIA
- 81 15 17 00 : GEOLOGIA
- 81 15 18 00 : OCEANOGRAFIA E HIDROLOGIA
- 81 15 19 00 : GEOFISICA
- 46 18 15 00 : ROPA DE SEGURIDAD
- 46 18 16 00 : CALZADO DE PROTECCIÓN
- 46 18 18 00 : PROTECCIÓN Y ACCESORIOS PARA LA VISIÓN
- 46 18 19 00 : PROTECTORES AUDITIVOS
- 46 18 20 00 : PROTECCIÓN DE LA RESPIRACIÓN
- 46 18 21 00 : EQUIPO Y SUMINISTROS ANTIESTÁTICOS
- 46 18 22 00 : EQUIPO DE APOYO ERGONÓMICO
- 46 18 23 00 : PROTECCIÓN ANTI CAÍDA Y EQUIPO DE RESCATE
- 46 18 24 00 : EQUIPO DE LIMPIEZA DE SEGURIDAD Y MATERIALES DE DESCONTAMINACIÓN
- 46 18 25 00 : ARMAS O DISPOSITIVOS DE SEGURIDAD PERSONAL
- 30 10 29 00 : PILARES
- 30 10 31 00 : RIELES
- 30 10 39 00 : EJES
- 30 11 15 00 : CONCRETO Y MORTEROS
- 30 11 16 00 : CEMENTO Y CAL
- 30 11 18 00 : AGREGADOS
- 30 11 19 00 : ELEMENTOS PARA REFORZAR CONCRETO
- 30 12 15 00 : DERIVADOS BITUMINOSOS
- 30 12 16 00 : ASFALTOS
- 30 12 18 00 : MATERIALES DE ARQUITECTURA PAISAJÍSTICA
- 30 13 17 00 : AZULEJOS Y BALDOSAS
- 30 13 16 00 : LADRILLOS
- 30 14 15 00 : AISLAMIENTO TÉRMICO
- 30 14 16 00 : AISLAMIENTO ESPECIAL
- 30 14 17 00 : CAPAS DE SELLAMIENTO DE AISLAMIENTO
- 41 10 15 00 : EQUIPO Y SUMINISTROS PARA LA MEZCLA, LA DISPERSIÓN Y LA HOMOGENEIZACIÓN...
- 41 10 38 00 : EQUIPO Y SUMINISTROS PARA LA MEZCLA Y LA AGITACIÓN POR SUCCIÓN O VARI...
- 41 10 39 00 : CENTRIFUGADORAS DE LABORATORIO Y ACCESORIOS



CERTIFICADO DE INSCRIPCIÓN Y CLASIFICACIÓN EN EL REGISTRO DE PROPONENTES

Fecha expedición: 20/09/2023 - 09:05:19
Recibo No. S000817667, Valor \$2000

CÓDIGO DE VERIFICACIÓN zqFhaVSD2M

Verifique el contenido y confiabilidad de este certificado, ingresando a <https://si.contec.compras.gov.do/planilla/cv.php?empresa=36> y digite el respectivo código, para que visualice la imagen generada al momento de su expedición. La verificación se puede realizar de manera limitada, durante 60 días calendario contados a partir de la fecha de su expedición.

- 41 10 42 00 : EQUIPO Y SUMINISTROS DE PURIFICACIÓN DE AGUA PARA LABORATORIO
- 41 11 15 00 : INSTRUMENTOS DE MEDICIÓN DEL PESO
- 41 11 16 00 : INSTRUMENTOS DE MEDIDA DE LONGITUD, ESPESOR O DISTANCIA
- 41 11 17 00 : INSTRUMENTOS Y ACCESORIOS DE VISIÓN Y OBSERVACIÓN
- 41 11 18 00 : EQUIPO DE EXAMEN NO DESTRUCTIVO
- 41 11 19 00 : INSTRUMENTOS INDICADORES Y DE REGISTRO
- 41 11 21 00 : TRANSDUCTORES
- 41 11 22 00 : INSTRUMENTOS DE MEDIDA DE TEMPERATURA Y CALOR
- 41 11 23 00 : INSTRUMENTOS DE MEDICIÓN DE LA HUMEDAD
- 41 11 24 00 : INSTRUMENTOS DE MEDIDA Y CONTROL DE LA PRESIÓN
- 41 11 28 00 : EQUIPO E INSTRUMENTOS RELACIONADOS CON EL TRANSPORTE
- 41 11 41 00 : INSTRUMENTOS SISMOLÓGICOS
- 41 11 43 00 : INSTRUMENTOS HIDROLÓGICOS
- 42 12 15 00 : EQUIPO VETERINARIO
- 42 12 17 00 : MOBILIARIO CLÍNICO VETERINARIO
- 40 17 15 00 : TUBOS Y TUBERIAS COMERCIALES
- 40 18 30 00 : TUBERIAS DE CAUCHO Y PLÁSTICO
- 22 10 15 00 : MAQUINARIA PARA TRABAJO DE DESMONTE
- 22 10 16 00 : EQUIPO DE PAVIMENTACIÓN
- 22 10 17 00 : COMPONENTES DE EQUIPO PESADO
- 22 10 18 00 : GRUAS DE ELEVACIÓN
- 22 10 20 00 : EQUIPO Y MAQUINARIA DE DEMOLICIÓN DE EDIFICIOS
- 24 14 15 00 : SUMINISTROS PARA SEGURIDAD Y PROTECCIÓN
- 24 11 18 00 : TANQUES Y CILINDROS Y SUS ACCESORIOS
- 25 10 16 00 : VEHICULOS DE TRANSPORTE DE PRODUCTOS Y MATERIALES
- 25 12 17 00 : EQUIPO Y SISTEMAS DE APOYO FERROVIARIO
- 27 11 15 00 : HERRAMIENTAS DE CORTE Y ENGARZADO Y PUNZONES
- 27 11 16 00 : HERRAMIENTAS DE PERFORAR
- 27 11 17 00 : LLAVES INGLESAS Y GUÍAS
- 27 11 18 00 : HERRAMIENTAS DE MEDIDA Y BOCETAJE
- 27 11 20 00 : HERRAMIENTAS MANUALES DE JARDINERIA, AGRICULTURA Y FORESTACION
- 27 11 21 00 : HERRAMIENTAS DE SUJECIÓN Y FIJACIÓN
- 27 11 22 00 : HERRAMIENTAS DE ALBAÑILERIA Y CONCRETO
- 27 11 23 00 : HERRAMIENTAS DE MARCAR
- 27 11 24 00 : HERRAMIENTAS DE INSERCIÓN Y AJUSTE
- 27 11 25 00 : HERRAMIENTAS PARA APALANCAR Y CURVAR
- 27 11 26 00 : HERRAMIENTAS PARA PRECINTAR
- 27 11 27 00 : HERRAMIENTAS MECÁNICAS
- 27 11 28 00 : CONEXIONES DE HERRAMIENTAS Y ACCESORIOS
- 27 11 29 00 : HERRAMIENTAS DISPENSADORAS
- 27 11 30 00 : CEPILLOS
- 27 11 31 00 : HERRAMIENTAS DE ARRASTRE



CERTIFICADO DE INSCRIPCIÓN Y CLASIFICACIÓN EN EL REGISTRO DE PROPONENTES

Fecha expedición: 20/09/2023 - 09:25:19
Recibo No. S000817667, Valor 62000

CÓDIGO DE VERIFICACIÓN zqFhaVSD2M

Verifique el contenido y confiabilidad de este certificado, ingresando a https://all.comercameras.co/verifica/planilla/cv.php?empresa=38 y digite el respectivo código, para que visualice la imagen generada al momento de su expedición. La verificación se puede realizar de manera limitada, durante 60 días calendario contados a partir de la fecha de su expedición.

- 27 11 32 00 : JUEGOS DE HERRAMIENTAS
27 11 33 00 : HERRAMIENTAS MANUALES DE PRECISIÓN
27 13 15 00 : HERRAMIENTAS NEUMÁTICAS
27 13 17 00 : CILINDROS NEUMÁTICOS Y COMPONENTES
11 11 18 00 : ARCILLAS
30 17 17 00 : PRODUCTOS DE CRISTAL
31 21 15 00 : PINTURAS Y TAPA POROS
31 21 16 00 : ADITIVOS PARA PINTURAS
31 21 18 00 : DISOLVENTES Y DILUYENTES PARA PINTURAS
31 21 19 00 : APLICADORES DE PINTURA Y ACCESORIOS PARA PINTAR
12 16 25 00 : ROMPEDORES DE EMULSIÓN
11 10 15 00 : MINERALES
92 10 15 00 : SERVICIOS DE POLICIA
92 10 16 00 : SERVICIOS DE BOMBEROS
92 10 17 00 : SISTEMAS DE CÁRCELES Y PRISIONES
92 10 18 00 : SISTEMAS JUDICIALES
92 10 19 00 : SERVICIOS DE RESCATE
39 11 16 00 : ILUMINACIÓN EXTERIOR Y ARTEFACTOS
78 14 15 00 : SERVICIOS DE ORGANIZACIÓN DE TRANSPORTES
30 12 19 00 : MATERIALES PARA ESTABILIZACIÓN Y REFUERZO DE SUELOS
30 10 36 00 : PRODUCTOS ESTRUCTURALES
24 10 15 00 : CAMIONES INDUSTRIALES
46 16 15 00 : CONTROL DE TRÁFICO
40 17 16 00 : TUBOS Y TUBERÍAS INDUSTRIALES
40 17 17 00 : ADAPTADORES DE TUBOS
40 17 21 00 : CODOS PARA TUBOS
40 17 24 00 : TAPAS PARA TUBOS
40 17 25 00 : CONECTORES DE TUBOS
40 17 26 00 : ACOPLER DE TUBOS
40 17 28 00 : CODOS DE TUBOS
41 11 39 00 : EQUIPO PARA MEDICION DE SUELOS
41 11 40 00 : EQUIPO DE MEDIDA DE ROCAS Y ESTRATOS
72 15 29 00 : SERVICIOS DE MONTAJE DE ACERO ESTRUCTURAL
30 10 24 00 : VARILLAS
93 14 20 00 : DESARROLLO URBANO
70 17 18 00 : SERVICIOS DE DRENAJE
93 14 19 00 : DESARROLLO RURAL
30 10 15 00 : ÁNGULOS
30 10 17 00 : VIGAS
30 10 18 00 : CONDUCTOS
30 16 17 00 : SUELOS
55 12 17 00 : SEÑALIZACIÓN



CERTIFICADO DE INSCRIPCIÓN Y CLASIFICACIÓN EN EL REGISTRO DE PROPONENTES

Fecha expedición: 20/09/2023 - 09:25:19
Recibo No. S000817667, Valor 62000

CÓDIGO DE VERIFICACIÓN zqFhaVSD2M

Verifique el contenido y confiabilidad de este certificado, ingresando a https://all.comercameras.co/verifica/planilla/cv.php?empresa=38 y digite el respectivo código, para que visualice la imagen generada al momento de su expedición. La verificación se puede realizar de manera limitada, durante 60 días calendario contados a partir de la fecha de su expedición.

- 12 16 49 00 : AGENTES DE IMPERMEABILIZACIÓN
40 10 17 00 : ENFRIAMIENTO
22 10 19 00 : MAQUINARIA Y ACCESORIOS DE CONSTRUCCIÓN DE EDIFICIOS
73 12 19 00 : SERVICIOS DE INDUSTRIA DE PRODUCTOS DE MINERALES NO METÁLICOS
40 14 16 00 : VALVULAS
40 14 17 00 : MATERIAL DE FERRETERIA Y ACCESORIOS
40 14 19 00 : CONDUCTOS
40 14 20 00 : MANGIFRAS
72 15 11 00 : SERVICIOS DE CONSTRUCCIÓN DE PLOMERIA
72 12 13 00 : SERVICIOS DE CONSTRUCCIÓN DE TALLERES AUTOMOTRICES Y ESTACIONES DE SER...
72 15 36 00 : SERVICIOS DE TERMINADO INTERIOR, DOTACIÓN Y REMODELACIÓN
27 11 19 00 : HERRAMIENTAS GRUESAS Y DE ACABADO
72 14 10 00 : SERVICIOS DE CONSTRUCCIÓN DE AUTOPISTAS Y CARRETERAS
30 10 22 00 : PLANCHA
30 10 28 00 : PILOTAJE
31 12 17 00 : PIEZAS FUNDIDAS CENTRIFUGAS MECANIZADAS
31 37 11 00 : LADRILLOS REFRACTARIOS
31 16 34 00 : REDES DE METAL Y ESTRUCTURAS DE CRIBADO

*** EXPERIENCIA No. 322 :
NÚMERO CONSECUTIVO DEL CONTRATO: 327
CONTRATO CELEBRADO POR : 1 - EL PROPONENTE
NOMBRE DEL CONTRATISTA : CALING LIMITADA
NOMBRE DEL CONTRATANTE : MUNICIPIO DE OICATA
VALOR CONTRATADO EN SMLMV : 50,11

- SG FM CL PR - DESCRIPCIÓN
72 10 15 00 : SERVICIOS DE APOYO PARA LA CONSTRUCCIÓN
72 10 29 00 : SERVICIOS DE MANTENIMIENTO Y REPARACIÓN DE INSTALACIONES
72 10 33 00 : SERVICIOS DE MANTENIMIENTO Y REPARACIÓN DE INFRAESTRUCTURA
72 12 14 00 : SERVICIOS DE CONSTRUCCIÓN DE EDIFICIOS PÚBLICOS ESPECIALIZADOS
72 12 15 00 : SERVICIOS DE CONSTRUCCIÓN DE PLANTAS INDUSTRIALES
72 14 13 00 : SERVICIO DE CONSTRUCCIÓN DE FACILIDADES ATLÉTICAS Y RECREATIVAS
72 14 10 00 : SERVICIOS DE CONSTRUCCIÓN DE AUTOPISTAS Y CARRETERAS
72 14 11 00 : SERVICIOS DE CONSTRUCCIÓN Y REVESTIMIENTO Y PAVIMENTACIÓN DE INFRAEST...
72 14 16 00 : SERVICIOS DE CONSTRUCCIÓN DE SISTEMAS DE TRÁNSITO MASIVO
77 10 15 00 : EVALUACIÓN DE IMPACTO AMBIENTAL
77 10 16 00 : PLANEACIÓN AMBIENTAL
77 10 17 00 : SERVICIOS DE ASESORIA AMBIENTAL
77 10 18 00 : AUDITORIA AMBIENTAL
77 10 20 00 : SERVICIOS DE REPORTE AMBIENTAL
77 11 15 00 : SERVICIOS DE SEGURIDAD AMBIENTAL



CERTIFICADO DE INSCRIPCIÓN Y CLASIFICACIÓN EN EL REGISTRO DE PROPONENTES

Fecha expedición: 20/09/2023 - 09:25:19
Recibo No. S000817667, Valor 62000

CÓDIGO DE VERIFICACIÓN zqFhaVSD2M

Verifique el contenido y confiabilidad de este certificado, ingresando a https://all.comercameras.co/verifica/planilla/cv.php?empresa=38 y digite el respectivo código, para que visualice la imagen generada al momento de su expedición. La verificación se puede realizar de manera limitada, durante 60 días calendario contados a partir de la fecha de su expedición.

- 77 11 16 00 : REHABILITACIÓN AMBIENTAL
77 12 15 00 : CONTAMINACIÓN DEL AIRE
77 12 16 00 : CONTAMINACIÓN DEL SUELO
77 12 17 00 : CONTAMINACIÓN DEL AGUA
80 10 15 00 : SERVICIOS DE CONSULTORIA DE NEGOCIOS Y ADMINISTRACIÓN CORPORATIVA
80 10 16 00 : GERENCIA DE PROYECTOS
80 10 17 00 : GERENCIA INDUSTRIAL
80 11 15 00 : DESARROLLO DE RECURSOS HUMANOS
80 11 16 00 : SERVICIOS DE PERSONAL TEMPORAL
80 11 17 00 : RECLUTAMIENTO DE PERSONAL
81 10 15 00 : INGENIERIA CIVIL Y ARQUITECTURA
81 10 16 00 : INGENIERIA MECANICA
81 10 17 00 : INGENIERIA ELÉCTRICA Y ELECTRÓNICA
81 10 22 00 : INGENIERIA DE TRANSPORTE
81 11 15 00 : INGENIERIA DE SOFTWARE O HARDWARE
81 11 20 00 : SERVICIOS DE DATOS
81 12 15 00 : ANALISIS ECONÓMICO
81 13 15 00 : METODOLOGÍA Y ANÁLISIS
81 14 15 00 : CONTROL DE CALIDAD
81 14 16 00 : MANEJO DE CADENA DE SUMINISTROS
81 14 17 00 : PLANEACIÓN Y CONTROL DE PRODUCCIÓN
81 14 19 00 : SERVICIOS DE INVESTIGACIÓN Y DESARROLLO DE TECNOLOGÍA MANUFACTURERA
81 15 15 00 : METEOROLOGÍA
81 15 16 00 : CARTOGRAFÍA
81 15 17 00 : GEOLOGÍA
81 15 18 00 : OCEANOGRAFÍA E HIDROLOGÍA
81 15 19 00 : GEOFISICA
81 16 15 00 : SERVICIOS DE ADMINISTRACIÓN DE ACCESO
81 16 16 00 : SERVICIOS DE CORREO ELECTRÓNICO Y MENSAJERÍA
81 16 17 00 : SERVICIOS DE TELECOMUNICACIONES
81 16 18 00 : SERVICIOS DE ALQUILER O ARRENDAMIENTO DE EQUIPOS O PLATAFORMAS DE VOZ Y...
82 12 15 00 : IMPRESIÓN
82 12 16 00 : GRABADO
82 12 17 00 : FOTOCOPIADO
82 12 18 00 : PUBLICACIÓN
82 12 19 00 : EMPASTE DE LIBROS
83 10 15 00 : SERVICIOS DE ACUEDUCTO Y ALICANTARILLADO
83 10 16 00 : SERVICIOS DE PETROLEO Y GAS
83 10 18 00 : SERVICIOS ELÉCTRICOS
83 10 19 00 : CONSERVACIÓN DE ENERGÍA
84 10 15 00 : ASISTENCIA DE DESARROLLO
94 10 16 00 : ASOCIACIONES PROFESIONALES



CERTIFICADO DE INSCRIPCIÓN Y CLASIFICACIÓN EN EL REGISTRO DE PROPONENTES

Fecha expedición: 20/09/2023 - 09:25:19
Recibo No. S000817667, Valor 62000

CÓDIGO DE VERIFICACIÓN zqFhaVSD2M

Verifique el contenido y confiabilidad de este certificado, ingresando a https://all.comercameras.co/verifica/planilla/cv.php?empresa=38 y digite el respectivo código, para que visualice la imagen generada al momento de su expedición. La verificación se puede realizar de manera limitada, durante 60 días calendario contados a partir de la fecha de su expedición.

- 90 14 17 00 : DEPORTES AFICIONADOS Y RECREACIONALES
95 12 17 00 : EDIFICIOS Y ESTRUCTURAS PÚBLICOS
92 12 15 00 : SERVICIOS DE GUARDIAS
90 15 17 00 : PARQUES DE DIVERSIONES
95 10 15 00 : LOTES RESIDENCIALES
72 11 10 00 : SERVICIOS DE CONSTRUCCIÓN DE UNIDADES UNIFAMILIARES
72 12 10 00 : SERVICIOS DE CONSTRUCCIÓN DE EDIFICIOS INDUSTRIALES Y BODEGAS NUEVAS
95 12 16 00 : EDIFICIOS Y ESTRUCTURAS DE TRANSPORTE
91 11 19 00 : SERVICIOS DE CUIDADO TEMPORAL
93 13 18 00 : PREPARACIÓN Y ALIVIO DE DESASTRES
95 12 19 00 : EDIFICIOS Y ESTRUCTURAS EDUCACIONALES Y DE ADMINISTRACIÓN
31 16 15 00 : TORNILLOS
30 16 17 00 : SUELOS
30 16 18 00 : EBANISTERIA
30 16 19 00 : MOLDEADO Y CARPINTERIA MECÁNICA
30 16 20 00 : MOLDEURAS Y CARPINTERIA
30 16 21 00 : LAMINADOS INTERIORES
30 16 22 00 : MOSTRADORES
30 16 23 00 : ACCESORIOS PARA GABINETES
30 16 24 00 : MUROS DIVISORIOS
81 11 17 00 : SISTEMAS DE MANEJO DE INFORMACION MIS
81 12 16 00 : SISTEMAS Y EMISIONES MONETARIAS
84 12 17 00 : ASESORIA DE INVERSIONES
81 11 16 00 : PROGRAMADORES DE COMPUTADOR
72 14 15 00 : SERVICIOS DE PREPARACION DE TIERRAS

*** EXPERIENCIA No. 323 :
NÚMERO CONSECUTIVO DEL CONTRATO: 328
CONTRATO CELEBRADO POR : 1 - EL PROPONENTE
NOMBRE DEL CONTRATISTA : CALING LIMITADA
NOMBRE DEL CONTRATANTE : MUNICIPIO DE CHISCAS
VALOR CONTRATADO EN SMLMV : 81,92

- SG FM CL PR - DESCRIPCIÓN
70 15 15 00 : GESTIÓN DE CULTIVOS FORESTALES
70 15 16 00 : INDUSTRIA FORESTAL
70 15 19 00 : RECURSOS FORESTALES
70 11 15 00 : PLANTAS Y ÁRBOLES ORNAMENTALES
70 11 16 00 : PLANTAS DE FLOR
70 11 17 00 : PARQUES, JARDINES Y HUERTOS
70 14 18 00 : PLANTACIÓN Y CULTIVO DE CULTIVOS
10 15 15 00 : SEMILLAS Y PLÁNTULAS VEGETALES



CERTIFICADO DE INSCRIPCIÓN Y CLASIFICACIÓN EN EL REGISTRO DE PROPONENTES

Fecha expedición: 20/09/2023 - 09:26:19
Recibo No. S000817667, Valor 62000

CÓDIGO DE VERIFICACIÓN zqFtaVSD2M

Verifique el contenido y confiabilidad de este certificado, ingresando a https://si.comerciamas.co/visa/planilla/cv.php?empresa=38 y digite el respectivo código, para que visualice la imagen generada al momento de su expedición. La verificación se puede realizar de manera limitada, durante 60 días calendario contados a partir de la fecha de su expedición.

- 10 15 17 00 : SEMILLAS Y PLÁNTULAS DE HIERBA Y FORRAJE
10 15 18 00 : SEMILLAS Y PLÁNTULAS DE ESPECIES
10 15 19 00 : SEMILLAS, BULBOS, PLÁNTULAS Y ESQUEJES DE FLORES
10 15 20 00 : SEMILLAS Y ESQUEJES DE ARBOLLES Y ARBUSTOS
10 15 22 00 : SEMILLAS DE CULTIVOS FIBROSOS Y SEMILLEROS
30 15 20 00 : CERCAJO
72 15 40 00 : SERVICIOS DE EDIFICIOS ESPECIALIZADOS Y COMERCIOS
70 13 16 00 : PREPARACIÓN DEL TERRENO Y DEL SUELO
70 15 17 00 : COSECHA FORESTAL
70 15 18 00 : SERVICIOS DE CONSERVACIÓN FORESTAL
70 17 15 00 : DESARROLLO
70 17 17 00 : RIEGO
70 17 18 00 : SERVICIOS DE DRENAJE
72 10 29 00 : SERVICIOS DE MANTENIMIENTO Y REPARACIÓN DE INSTALACIONES
72 14 15 00 : SERVICIOS DE PREPARACIÓN DE TIERRAS
77 12 15 00 : CONTAMINACIÓN DEL AIRE
81 10 15 00 : INGENIERÍA CIVIL Y ARQUITECTURA
21 10 22 00 : MAQUINARIA Y EQUIPO PARA SILVICULTURA

*** EXPERIENCIA No. 324 :

NÚMERO CONSECUTIVO DEL CONTRATO: 329
CONTRATO CELEBRADO POR : 1 - EL PROPONENTE
NOMBRE DEL CONTRATISTA : CALING LIMITADA
NOMBRE DEL CONTRATANTE : MUNICIPIO DE SOMONDOCO
VALOR CONTRATADO EN SMLCV : 116,41

SG FM CL PR - DESCRIPCIÓN

- 95 10 18 00 : LOTES DE TERRENOS GUBERNAMENTALES
95 11 16 00 : VÍAS DE TRAFICO ABIERTO
95 11 15 00 : VÍAS DE TRAFICO LIMITADO
95 12 15 00 : EDIFICIOS Y ESTRUCTURAS COMERCIALES Y DE ENTRETENIMIENTO
12 16 00 : EDIFICIOS Y ESTRUCTURAS DE TRANSPORTE
12 17 00 : EDIFICIOS Y ESTRUCTURAS PÚBLICOS
95 12 18 00 : EDIFICIOS Y ESTRUCTURAS UTILITARIOS
95 12 19 00 : EDIFICIOS Y ESTRUCTURAS EDUCACIONALES Y DE ADMINISTRACIÓN
95 12 23 00 : EDIFICIOS Y ESTRUCTURAS DE SALUD Y DEPORTIVAS
95 12 25 00 : EDIFICIOS Y ESTRUCTURAS AGRÍCOLAS Y DE CULTIVOS Y PESCA
95 14 15 00 : EDIFICIOS Y ESTRUCTURAS PREFABRICADOS PARA FINCAS
95 14 17 00 : EDIFICIOS Y ESTRUCTURAS PREFABRICADOS COMERCIALES E INDUSTRIALES
70 11 15 00 : PLANTAS Y ARBOLES ORNAMENTALES
70 11 17 00 : PARQUES, JARDINES Y HUERTOS
70 11 16 00 : PLANTAS DE FLOR



CERTIFICADO DE INSCRIPCIÓN Y CLASIFICACIÓN EN EL REGISTRO DE PROPONENTES

Fecha expedición: 20/09/2023 - 09:26:19
Recibo No. S000817667, Valor 62000

CÓDIGO DE VERIFICACIÓN zqFtaVSD2M

Verifique el contenido y confiabilidad de este certificado, ingresando a https://si.comerciamas.co/visa/planilla/cv.php?empresa=38 y digite el respectivo código, para que visualice la imagen generada al momento de su expedición. La verificación se puede realizar de manera limitada, durante 60 días calendario contados a partir de la fecha de su expedición.

- 70 13 15 00 : PROTECCIÓN DEL TERRENO Y DEL SUELO
70 13 16 00 : PREPARACIÓN DEL TERRENO Y DEL SUELO
70 13 17 00 : GESTIÓN DEL TERRENO Y DEL SUELO
70 14 16 00 : PROTECCIÓN DE CULTIVOS
70 14 17 00 : GESTIÓN DE CULTIVOS
70 14 18 00 : PLANTACIÓN Y CULTIVO DE CULTIVOS
70 14 15 00 : PRODUCCIÓN DE CULTIVOS
70 15 15 00 : GESTIÓN DE CULTIVOS FORESTALES
70 15 16 00 : INDUSTRIA FORESTAL
70 15 17 00 : COSECHA FORESTAL
70 15 18 00 : SERVICIOS DE CONSERVACIÓN FORESTAL
70 15 19 00 : RECURSOS FORESTALES
70 16 17 00 : ECOSISTEMAS
70 17 15 00 : DESARROLLO
70 17 17 00 : RIEGO
70 17 18 00 : SERVICIOS DE DRENAJE
71 12 10 00 : SERVICIOS DE BOMBLEAR CEMENTO
71 12 11 00 : SERVICIOS DE TUBERÍA ADJUDADA
71 12 12 00 : SERVICIOS DE EXTRACCIÓN DE MUESTRAS
71 12 13 00 : SERVICIOS DE HERRAMIENTAS BARRENOS HACIA ABAJO
71 12 14 00 : SERVICIOS DE BROCA DE BARRENA DEL CAMPO PETROLIFERO
71 12 15 00 : SERVICIOS DE MEDIDA DE PERFORACIÓN
71 12 19 00 : SERVICIOS DE FLUIDO BARRENO HACIA ABAJO
71 12 20 00 : SERVICIOS DE PERFORACIÓN DE POZO
71 12 25 00 : SERVICIOS DE CONTROL DE GAS O AGUA
71 12 26 00 : SERVICIOS DE TERMINACIÓN DEL POZO
71 12 27 00 : SERVICIOS DE MANTENIMIENTO DEL POZO
71 12 30 00 : SERVICIOS INTEGRADOS
72 10 15 00 : SERVICIOS DE APOYO PARA LA CONSTRUCCIÓN
72 10 29 00 : SERVICIOS DE MANTENIMIENTO Y REPARACIÓN DE INSTALACIONES
72 10 31 00 : INSTALACIÓN Y REPARACIÓN DE BANDAS TRANSPORTADORAS
72 10 33 00 : SERVICIOS DE MANTENIMIENTO Y REPARACIÓN DE INFRAESTRUCTURA
72 14 10 00 : SERVICIOS DE CONSTRUCCIÓN DE AUTOPISTAS Y CARRETERAS
72 14 11 00 : SERVICIOS DE CONSTRUCCIÓN Y REVESTIMIENTO Y PAVIMENTACIÓN DE INEREST...
72 14 15 00 : SERVICIOS DE PREPARACIÓN DE TIERRAS
72 15 12 00 : SERVICIOS DE CONSTRUCCIÓN Y MANTENIMIENTO DE HVAC CALEFACCIÓN Y ENFRI...
72 15 13 00 : SERVICIOS DE PINTURA E INSTALACIÓN DE PAPEL DE COLGADURA
72 15 14 00 : SERVICIOS DE CONSTRUCCIÓN DE RECUBRIMIENTOS DE Muros
72 15 15 00 : SERVICIOS DE SISTEMAS ELÉCTRICOS
72 15 17 00 : SERVICIOS DE INSTALACIÓN DE SISTEMAS DE SEGURIDAD FÍSICA E INDUSTRIAL
72 15 19 00 : SERVICIOS DE ALBAÑILERÍA Y MAPOSTERÍA
72 15 20 00 : SERVICIOS DE PARETADO Y DRYWALL



CERTIFICADO DE INSCRIPCIÓN Y CLASIFICACIÓN EN EL REGISTRO DE PROPONENTES

Fecha expedición: 20/09/2023 - 09:26:19
Recibo No. S000817667, Valor 62000

CÓDIGO DE VERIFICACIÓN zqFtaVSD2M

Verifique el contenido y confiabilidad de este certificado, ingresando a https://si.comerciamas.co/visa/planilla/cv.php?empresa=38 y digite el respectivo código, para que visualice la imagen generada al momento de su expedición. La verificación se puede realizar de manera limitada, durante 60 días calendario contados a partir de la fecha de su expedición.

- 72 15 21 00 : SERVICIOS ACÚSTICOS Y DE AISLAMIENTO
72 15 22 00 : SERVICIOS DE BALDOSAS TERRAZO Y MÁRMOL Y MOSAICOS
72 15 24 00 : SERVICIOS DE MONTAJE E INSTALACIÓN DE VENTANAS Y PUERTAS
72 15 25 00 : SERVICIOS DE INSTALACIÓN DE PISOS
26 00 : SERVICIOS DE TECHADO Y PAREDES EXTERNAS Y LAMINAS DE METAL
72 15 27 00 : SERVICIOS DE INSTALACIÓN Y REPARACIÓN DE CONCRETO
72 15 28 00 : SERVICIOS DE PERFORACIÓN DE POZOS DE AGUA
72 13 29 00 : SERVICIOS DE MONTAJE DE ACERO ESTRUCTURAL
72 15 30 00 : SERVICIOS DE VIDRIOS Y VENTANERÍA
72 15 32 00 : SERVICIOS DE RECUBRIMIENTO, IMPERMEABILIZACIÓN PROTECCIÓN CONTRA CLIM...
72 15 34 00 : SERVICIOS DE APARELAMIENTO Y ANDAMIAJE
72 15 35 00 : SERVICIOS DE LIMPIEZA ESTRUCTURAL EXTERNA
72 15 39 00 : SERVICIOS DE PREPARACIÓN DE OBRAS DE CONSTRUCCIÓN
72 15 40 00 : SERVICIOS DE EDIFICIOS ESPECIALIZADOS Y COMERCIOS
72 15 41 00 : SERVICIOS DE MANTENIMIENTO Y REPARACIÓN DE EQUIPO DE SISTEMAS DE DISTR...
72 15 44 00 : SERVICIOS DE MANTENIMIENTO Y FABRICACIÓN DE ACCESORIOS PARA TUBERÍAS
77 10 15 00 : EVALUACIÓN DE IMPACTO AMBIENTAL
77 10 16 00 : PLANEACIÓN AMBIENTAL
77 10 17 00 : SERVICIOS DE ASESORIA AMBIENTAL
77 10 20 00 : SERVICIOS DE REPORTE AMBIENTAL
77 11 15 00 : SERVICIOS DE SEGURIDAD AMBIENTAL
77 11 16 00 : REHABILITACIÓN AMBIENTAL
77 12 16 00 : CONTAMINACIÓN DEL SUELO
77 12 17 00 : CONTAMINACIÓN DEL AGUA
80 10 15 00 : SERVICIOS DE CONSULTORÍA DE NEGOCIOS Y ADMINISTRACIÓN CORPORATIVA
80 10 16 00 : GERENCIA DE PROYECTOS
81 10 15 00 : INGENIERÍA CIVIL Y ARQUITECTURA
81 10 16 00 : INGENIERÍA MECÁNICA
81 10 17 00 : INGENIERÍA ELÉCTRICA Y ELECTRÓNICA
81 10 22 00 : INGENIERÍA DE TRANSPORTE
81 10 27 00 : SERVICIOS DE DISEÑO E INGENIERÍA DE SISTEMAS INSTRUMENTADOS DE CONTROL
81 12 15 00 : ANÁLISIS ECONÓMICO
81 13 15 00 : METODOLOGÍA Y ANÁLISIS
81 14 15 00 : CONTROL DE CALIDAD
81 14 16 00 : MANEJO DE CADENA DE SUMINISTROS
81 14 18 00 : ADMINISTRACIÓN DE INSTALACIONES
81 15 15 00 : METEOROLOGÍA
81 15 16 00 : CARTOGRAFÍA
81 15 17 00 : GEOLOGÍA
81 15 19 00 : GEOFÍSICA
82 12 15 00 : IMPRESIÓN
82 12 17 00 : FOTOCOPIADO



CERTIFICADO DE INSCRIPCIÓN Y CLASIFICACIÓN EN EL REGISTRO DE PROPONENTES

Fecha expedición: 20/09/2023 - 09:26:19
Recibo No. S000817667, Valor 62000

CÓDIGO DE VERIFICACIÓN zqFtaVSD2M

Verifique el contenido y confiabilidad de este certificado, ingresando a https://si.comerciamas.co/visa/planilla/cv.php?empresa=38 y digite el respectivo código, para que visualice la imagen generada al momento de su expedición. La verificación se puede realizar de manera limitada, durante 60 días calendario contados a partir de la fecha de su expedición.

- 53 10 15 00 : SERVICIOS DE ACUEDUCTO Y ALICANTARILLADO
49 20 16 00 : EQUIPO DE ENTRENAMIENTO DE PESAS Y RESISTENCIA
49 17 15 00 : EQUIPOS DE GIMNASIA
49 20 15 00 : EQUIPO DE ENTRENAMIENTO PARA AERÓBICOS
72 15 31 00 : SERVICIOS DE CONSTRUCCIÓN DE FACILIDADES ATLÉTICAS Y RECREATIVAS
72 14 13 00 : SERVICIO DE CONSTRUCCIÓN DE FACILIDADES ATLÉTICAS Y RECREATIVAS
30 11 16 00 : CEMENTO Y CAL
49 22 15 00 : ACCESORIOS PARA DEPORTE
49 24 15 00 : EQUIPO DE PARQUES INFANTILES
*** EXPERIENCIA No. 325 :
NÚMERO CONSECUTIVO DEL CONTRATO: 330
CONTRATO CELEBRADO POR : 1 - EL PROPONENTE
NOMBRE DEL CONTRATISTA : CALING LIMITADA
NOMBRE DEL CONTRATANTE : EMPRESA DE ACUEDUCTO, ALICANTARILLADO Y ASEO DE BOGOTÁ
VALOR CONTRATADO EN SMLCV : 749,04
SG FM CL PR - DESCRIPCIÓN
95 12 16 00 : EDIFICIOS Y ESTRUCTURAS DE TRANSPORTE
95 12 18 00 : EDIFICIOS Y ESTRUCTURAS UTILITARIOS
72 15 11 00 : SERVICIOS DE CONSTRUCCIÓN DE PLOMERÍA
81 10 15 00 : INGENIERÍA CIVIL Y ARQUITECTURA
83 10 15 00 : SERVICIOS DE ACUEDUCTO Y ALICANTARILLADO
40 17 15 00 : TUBOS Y TUBERÍAS COMERCIALES
72 10 15 00 : SERVICIOS DE APOYO PARA LA CONSTRUCCIÓN
72 15 19 00 : SERVICIOS DE ALBAÑILERÍA Y MAPOSTERÍA
72 15 44 00 : SERVICIOS DE MANTENIMIENTO Y FABRICACIÓN DE ACCESORIOS PARA TUBERÍAS
78 10 21 00 : SERVICIOS DE OLEODUCTOS
81 14 18 00 : ADMINISTRACIÓN DE INSTALACIONES
81 14 16 00 : MANEJO DE CADENA DE SUMINISTROS
76 10 15 00 : DESINFECTACIÓN
77 12 17 00 : CONTAMINACIÓN DEL AGUA
71 15 13 00 : SERVICIOS DE INTERPRETACIÓN DEL CAMPO PETROLIFERO
72 12 15 00 : SERVICIOS DE CONSTRUCCIÓN DE PLANTAS INDUSTRIALES
72 15 40 00 : SERVICIOS DE EDIFICIOS ESPECIALIZADOS Y COMERCIOS
70 17 15 00 : DESARROLLO
70 17 16 00 : VIGILANCIA
70 17 18 00 : SERVICIOS DE DRENAJE
72 14 15 00 : SERVICIOS DE PREPARACIÓN DE TIERRAS
72 15 14 00 : SERVICIOS DE CONSTRUCCIÓN DE RECUBRIMIENTOS DE Muros
72 15 27 00 : SERVICIOS DE INSTALACIÓN Y REPARACIÓN DE CONCRETO



CERTIFICADO DE INSCRIPCIÓN Y CLASIFICACIÓN EN EL REGISTRO DE PROPONENTES

Fecha expedición: 20/09/2023 - 09:05:10
Recibo No. S000817667, Valor 62000

CÓDIGO DE VERIFICACIÓN zqFtsVSD2M

Verifique el contenido y confiabilidad de este certificado, ingresando a https://sl.confeccamaras.co/ver/plan@/cv.php?empresa=36 y digite el respectivo código, para que visualice la imagen generada al momento de su expedición. La verificación se puede realizar de manera limitada, durante 60 días calendario contados a partir de la fecha de su expedición.

- 72 15 29 00 : SERVICIOS DE MONTAJE DE ACERO ESTRUCTURAL
72 10 29 00 : SERVICIOS DE MANTENIMIENTO Y REPARACIÓN DE INSTALACIONES
72 15 32 00 : SERVICIOS DE RECUBRIMIENTO, IMPERMEABILIZACIÓN PROTECCIÓN CONTRA CLIM...
30 10 22 00 : PLANCHA
30 10 24 00 : VARILLAS
30 10 36 00 : PRODUCTOS ESTRUCTURALES
30 11 15 00 : CONCRETO Y MORTEROS
30 11 16 00 : CEMENTO Y CAL.
30 11 18 00 : AGREGADOS
30 12 19 00 : MATERIALES PARA ESTABILIZACIÓN Y REFUERZO DE SUELOS
30 13 16 00 : LADRILLOS
95 12 25 00 : EDIFICIOS Y ESTRUCTURAS AGRÍCOLAS Y DE CULTIVOS Y PESCA
20 10 15 00 : EQUIPO DE CORTE
70 17 17 00 : RIEGO
46 16 15 00 : CONTROL DE TRÁFICO
24 11 18 00 : TANQUES Y CILINDROS Y SUS ACCESORIOS
47 10 15 00 : EQUIPO PARA EL TRATAMIENTO Y SUMINISTRO DE AGUA
47 10 16 00 : CONSUMIBLES PARA EL TRATAMIENTO DE AGUA
72 14 11 00 : SERVICIOS DE CONSTRUCCIÓN Y REVESTIMIENTO Y PAVIMENTACIÓN DE INFRAEST...
72 15 28 00 : SERVICIOS DE PERFORACIÓN DE POZOS DE AGUA
71 12 27 00 : SERVICIOS DE MANTENIMIENTO DEL POZO
71 13 14 00 : SERVICIOS DE PRODUCCIÓN DEL POZO
71 15 14 00 : SERVICIOS DE INGENIERÍA DEL POZO
20 12 22 00 : EQUIPO DE PRUEBA DEL POZO
95 11 15 00 : VÍAS DE TRAFICO LIMITADO
95 14 17 00 : EDIFICIOS Y ESTRUCTURAS PREFABRICADOS COMERCIALES E INDUSTRIALES
95 14 16 00 : EDIFICIOS Y ESTRUCTURAS PREFABRICADOS RESIDENCIALES
95 12 21 00 : EDIFICIOS Y ESTRUCTURAS DE ACOMODACIONES
95 12 17 00 : EDIFICIOS Y ESTRUCTURAS PÚBLICOS
83 10 18 00 : SERVICIOS ELÉCTRICOS
81 10 23 00 : INGENIERÍA AERONÁUTICA
81 10 17 00 : INGENIERÍA ELÉCTRICA Y ELECTRÓNICA
81 12 15 00 : ANÁLISIS ECONÓMICO
80 10 15 00 : SERVICIOS DE CONSULTORÍA DE NEGOCIOS Y ADMINISTRACIÓN CORPORATIVA
72 10 33 00 : SERVICIOS DE MANTENIMIENTO Y REPARACIÓN DE INFRAESTRUCTURA
72 14 10 00 : SERVICIOS DE CONSTRUCCIÓN DE AUTOPISTAS Y CARRETERAS
72 15 21 00 : SERVICIOS ACÚSTICOS Y DE AISLAMIENTO
72 15 42 00 : SERVICIOS DE MANTENIMIENTO Y REPARACIÓN DE INSTALACIÓN DE INSTRUMENTA...
72 10 15 00 : EVALUACIÓN DE IMPACTO AMBIENTAL
72 15 39 00 : SERVICIO DE PREPARACIÓN DE OBRAS DE CONSTRUCCIÓN
72 15 36 00 : SERVICIOS DE TERMINADO INTERIOR, DOTACIÓN Y REMODELACIÓN
72 15 34 00 : SERVICIOS DE APAREJAMIENTO Y ANDAMIAGE



CERTIFICADO DE INSCRIPCIÓN Y CLASIFICACIÓN EN EL REGISTRO DE PROPONENTES

Fecha expedición: 20/09/2023 - 09:05:19
Recibo No. S000817667, Valor 62000

CÓDIGO DE VERIFICACIÓN zqFtsVSD2M

Verifique el contenido y confiabilidad de este certificado, ingresando a https://sl.confeccamaras.co/ver/plan@/cv.php?empresa=36 y digite el respectivo código, para que visualice la imagen generada al momento de su expedición. La verificación se puede realizar de manera limitada, durante 60 días calendario contados a partir de la fecha de su expedición.

- 72 15 30 00 : SERVICIOS DE VIDRIOS Y VENTANERÍA
72 15 26 00 : SERVICIOS DE TECLADO Y PAREDES EXTERNAS Y LÁMINAS DE METAL
72 15 25 00 : SERVICIOS DE INSTALACIÓN DE PISOS
72 15 24 00 : SERVICIOS DE MONTAJE E INSTALACIÓN DE VENTANAS Y PUERTAS
72 15 23 00 : SERVICIOS DE CARPINTERÍA
72 15 20 00 : SERVICIOS DE PAÑETADO Y DRYWALL
72 15 15 00 : SERVICIOS DE SISTEMAS ELÉCTRICOS
72 15 13 00 : SERVICIOS DE PINTURA E INSTALACIÓN DE PAPEL DE COLGADURA
72 12 10 00 : SERVICIOS DE CONSTRUCCIÓN DE EDIFICIOS INDUSTRIALES Y BODEGAS NUEVAS
72 11 10 00 : SERVICIOS DE CONSTRUCCIÓN DE UNIDADES UNIFAMILIARES
40 18 31 00 : ACCESORIOS DE TUBOS
40 18 15 00 : TUBOS DE COBRE SOLDADOS
40 14 22 00 : REGULADORES DE GAS Y FLUIDO
40 14 15 00 : CONDUCTOS
40 14 17 00 : MATERIAL DE FERRETERÍA Y ACCESORIOS
40 14 16 00 : VALVULAS
39 12 21 00 : EQUIPO DE TRANSMISIÓN Y DISTRIBUCIÓN ELÉCTRICA
39 12 17 00 : FERRETERÍA ELÉCTRICA Y SUMINISTROS
39 12 16 00 : DISPOSITIVOS Y ACCESORIOS PARA LA PROTECCIÓN DE CIRCUITOS
39 12 15 00 : CONMUTADORES, CONTROLES Y RELES Y ACCESORIOS
39 12 14 00 : LENGUETAS DE CONEXIÓN, CONECTADORES Y TERMINALES
39 12 13 00 : CUADROS, REGISTROS Y MENAJE PARA ELECTRICIDAD
39 12 11 00 : CENTROS DE CONTROL Y DISTRIBUCIÓN Y ACCESORIOS
39 11 18 00 : ACCESORIOS DE ILUMINACIÓN
39 11 16 00 : ILUMINACIÓN EXTERIOR Y ARTEFACTOS
39 11 15 00 : ILUMINACIÓN DE INTERIORES Y ARTEFACTOS
39 10 19 00 : BALASTOS DE LÁMPARAS Y TRANSFORMADORES DE LÁMPARAS
39 10 18 00 : COMPONENTES Y ACCESORIOS DE LÁMPARA
39 10 16 00 : LÁMPARAS Y BOMBILLAS
31 21 19 00 : APLICADORES DE PINTURA Y ACCESORIOS PARA PINTAR
31 21 17 00 : ACABADOS EN GENERAL
31 21 15 00 : PINTURAS Y TAPA POROS
31 20 16 00 : OTROS ADHESIVOS Y SELLADORES
31 20 15 00 : CINTA ADHESIVA
31 16 28 00 : FERRETERÍA EN GENERAL
31 16 22 00 : REMACHES
31 16 20 00 : CLAVOS
31 16 18 00 : ARANDELAS
31 16 17 00 : TUERCAS
31 16 16 00 : PERNOS
31 16 15 00 : TORNILLOS
31 15 21 00 : CORDONES



CERTIFICADO DE INSCRIPCIÓN Y CLASIFICACIÓN EN EL REGISTRO DE PROPONENTES

Fecha expedición: 20/09/2023 - 09:05:19
Recibo No. S000817667, Valor 62000

CÓDIGO DE VERIFICACIÓN zqFtsVSD2M

Verifique el contenido y confiabilidad de este certificado, ingresando a https://sl.confeccamaras.co/ver/plan@/cv.php?empresa=36 y digite el respectivo código, para que visualice la imagen generada al momento de su expedición. La verificación se puede realizar de manera limitada, durante 60 días calendario contados a partir de la fecha de su expedición.

- 31 15 20 00 : CABLE DE SEGURIDAD
31 15 19 00 : CORREAS
31 15 15 00 : CUERDAS
30 18 18 00 : CABEZAS, CHORROS Y PARTES Y ACCESORIOS DE GRIFOS Y UCURAS
30 18 17 00 : GRIFOS
30 18 16 00 : INSTALACIONES RESIDENCIALES NO SANITARIAS
30 18 15 00 : PORCELANA SANITARIA
30 15 21 00 : SUPERFICIE
30 15 18 00 : MATERIALES PARA REVESTIMIENTO DE PAREDES Y EXTERIOR
30 15 16 00 : ACCESORIOS PARA TEJIDOS
30 15 15 00 : MATERIAL PARA TEJADOS Y TECHOS
30 13 17 00 : AZULEJOS Y BALDOSAS
30 13 15 00 : BLOQUES
30 11 19 00 : ELEMENTOS PARA REFORZAR CONCRETO
30 10 32 00 : ENREJADO
30 10 28 00 : PILOTAJE
30 10 23 00 : PERFILES
30 10 18 00 : CONDUCTOS
30 10 17 00 : VIGAS
30 10 15 00 : ANCLAJES
80 14 18 00 : SERVICIOS DE CORREO
95 10 15 00 : LOTES RESIDENCIALES
94 12 17 00 : CLUBES DE AFICIONADOS
95 12 27 00 : EDIFICIOS Y ESTRUCTURAS DE DEFENSA
39 12 19 00 : DISPOSITIVOS Y ACCESORIOS DE SEGURIDAD ELÉCTRICA
30 17 17 00 : PRODUCTOS DE CRISTAL
30 15 19 00 : MATERIALES Y PRODUCTOS PARA ACABADOS
72 15 22 00 : SERVICIOS DE BALDOSAS TERRAZO Y MÁRMOL Y MOSAICOS
72 15 35 00 : SERVICIOS DE LIMPIEZA ESTRUCTURAL EXTERNA
72 12 14 00 : SERVICIOS DE CONSTRUCCIÓN DE EDIFICIOS PÚBLICOS ESPECIALIZADOS
76 12 16 00 : DISPOSICIÓN DE DESECHOS NO PELIGROSOS
95 12 15 00 : EDIFICIOS Y ESTRUCTURAS COMERCIALES Y DE ENTRETENIMIENTO
72 11 11 00 : SERVICIOS DE CONSTRUCCIÓN DE UNIDADES MULTIFAMILIARES
40 15 15 00 : BOMBAS
31 21 16 00 : ADITIVOS PARA PINTURAS
31 16 23 00 : FERRETERÍA DE MONTAJE
30 26 47 00 : ALAMBRE DE ACERO INOXIDABLE
30 26 46 00 : LÁMINAS DE ACERO INOXIDABLE
30 17 20 00 : PUERTAS
30 17 19 00 : MARCOS DE VENTANAS
30 17 16 00 : VENTANAS
30 17 15 00 : PUERTAS



CERTIFICADO DE INSCRIPCIÓN Y CLASIFICACIÓN EN EL REGISTRO DE PROPONENTES

Fecha expedición: 20/09/2023 - 09:05:19
Recibo No. S000817667, Valor 62000

CÓDIGO DE VERIFICACIÓN zqFtsVSD2M

Verifique el contenido y confiabilidad de este certificado, ingresando a https://sl.confeccamaras.co/ver/plan@/cv.php?empresa=36 y digite el respectivo código, para que visualice la imagen generada al momento de su expedición. La verificación se puede realizar de manera limitada, durante 60 días calendario contados a partir de la fecha de su expedición.

- 30 15 17 00 : CANALONES DE TEJADO Y ACCESORIOS
27 11 29 00 : HERRAMIENTAS DISEÑADORAS
27 11 22 00 : HERRAMIENTAS DE ALBAÑILERÍA Y CONCRETO
27 11 21 00 : HERRAMIENTAS DE SUJECIÓN Y FIJACIÓN
27 11 18 00 : HERRAMIENTAS DE MEDIDA Y BOCETAJE
27 11 17 00 : LLAVES INGLÉSAS Y GUÍAS
27 11 16 00 : HERRAMIENTAS DE PERFILAR
47 11 15 00 : HERRAMIENTAS DE CORTE Y ENGARRAZO Y FUNIONES
11 11 17 00 : ARENA
11 11 16 00 : PIEDRA
31 16 25 00 : SOPORTES Y PUNTALES
31 16 21 00 : ANCLAS
31 16 19 00 : MUELLES
31 15 22 00 : ALAMBRES NO ELÉCTRICOS DE HIERRO Y ACERO
31 15 18 00 : ALAMBRE MECÁNICO
30 10 39 00 : EJES
30 10 37 00 : TRENZA
30 10 35 00 : ALMA DE PANAL
30 10 31 00 : RIELES
30 10 29 00 : FILARES
30 10 20 00 : ROJA
30 19 15 00 : ESCALERAS Y ANDAMIOS
30 19 16 00 : ESCALERAS Y ACCESORIOS DE ANDAMIAGE
30 19 17 00 : COBERTIZOS Y REMOLQUES DE CONSTRUCCIÓN
95 10 16 00 : LOTES COMERCIALES
95 10 10 00 : LOTES DE TERRENOS GUBERNAMENTALES
95 10 19 00 : TIERRAS AGRÍCOLAS
95 10 17 00 : LOTES INDUSTRIALES
81 10 16 00 : INGENIERÍA MECÁNICA
81 10 22 00 : INGENIERÍA DE TRANSPORTE
40 15 30 00 : TUBERÍAS DE CAUCHO Y PLÁSTICO
70 10 15 00 : EXPLOTACIONES PESQUERAS
92 12 19 00 : SERVICIOS DE SEGURIDAD MARINA
92 12 17 00 : SERVICIOS DE SISTEMAS DE SEGURIDAD
41 10 37 00 : CUBETAS DE LABORATORIO
93 14 20 00 : DESARROLLO URBANO
56 12 20 00 : MUEBLES DE LABORATORIO

*** EXPERIENCIA No. 326 :
NÚMERO CONSECUTIVO DEL CONTRATO:331
CONTRATO CELEBRADO POR :1 - EL PROPONENTE
NOMBRE DEL CONTRATISTA :CALING LIMITADA



CERTIFICADO DE INSCRIPCIÓN Y CLASIFICACIÓN EN EL REGISTRO DE PROPONENTES

Fecha expedición: 20/09/2023 - 09:05:19
Recibo No. S000817667, Valor 62000

CÓDIGO DE VERIFICACIÓN zqFtsVSD2M

Verifique el contenido y confiabilidad de este certificado, ingresando a https://sl.comerciamas.co/visa/plantilla/cv.php?empresa=38 y digite el respectivo código, para que visualice la imagen generada al momento de su expedición. La verificación se puede realizar de manera limitada, durante 60 días calendario contados a partir de la fecha de su expedición.

NOMBRE DEL CONTRATANTE : MUNICIPIO DE PAMIRIQUI
VALOR CONTRATADO EN SMMLV : 169,86

- SG FN CL PR - DESCRIPCIÓN
95 12 16 00 : EDIFICIOS Y ESTRUCTURAS DE TRANSPORTE
95 12 18 00 : EDIFICIOS Y ESTRUCTURAS UTILITARIOS
72 15 11 00 : SERVICIOS DE CONSTRUCCIÓN DE PLOMERIA
21 20 25 00 : INGENIERIA CIVIL Y ARQUITECTURA
83 10 15 00 : SERVICIOS DE ACUEDUCTO Y ALCANTARILLADO
40 17 15 00 : TUBOS Y TUBERIAS COMERCIALES
72 10 15 00 : SERVICIOS DE APOYO PARA LA CONSTRUCCIÓN
72 15 19 00 : SERVICIOS DE ALBAÑILERIA Y MAESTRERIA
72 15 44 00 : SERVICIOS DE MANTENIMIENTO Y FABRICACION DE ACCESORIOS PARA TUBERIAS
78 10 21 00 : SERVICIOS DE OLEODUCTOS
81 14 18 00 : ADMINISTRACION DE INSTALACIONES
81 14 16 00 : MANEJO DE CADENA DE SUMINISTROS
76 10 15 00 : DESINFECCION
77 12 17 00 : CONTAMINACION DEL AGUA
71 15 13 00 : SERVICIOS DE INTERPRETACION DEL CAMPO PETROLIFERO
72 12 15 00 : SERVICIOS DE CONSTRUCCION DE PLANTAS INDUSTRIALES
72 15 40 00 : SERVICIOS DE EDIFICIOS ESPECIALIZADOS Y COMERCIOS
70 17 15 00 : DESARROLLO
70 17 16 00 : VIGILANCIA
70 17 18 00 : SERVICIOS DE DRENAJE
72 14 15 00 : SERVICIOS DE PREPARACION DE TIERRAS
72 15 14 00 : SERVICIOS DE CONSTRUCCION DE RECURDIMIENTOS DE MUROS
72 15 27 00 : SERVICIOS DE INSTALACION Y REPARACION DE CONCRETO
72 15 29 00 : SERVICIOS DE MONTAJE DE ACERO ESTRUCTURAL
72 10 29 00 : SERVICIOS DE MANTENIMIENTO Y REPARACION DE INSTALACIONES
72 15 32 00 : SERVICIOS DE RECUBRIMIENTO, IMPERMEABILIZACION PROTECCION CONTRA CLIM...
70 10 22 00 : PLANCHA
10 24 00 : VARILLAS
10 36 00 : PRODUCTOS ESTRUCTURALES
30 11 15 00 : CONCRETO Y MORTEROS
30 11 16 00 : CEMENTO Y CAL
30 11 18 00 : AGREGADOS
30 12 19 00 : MATERIALES PARA ESTABILIZACION Y REFUERZO DE SUELOS
30 13 16 00 : LADRILLOS
95 12 25 00 : EDIFICIOS Y ESTRUCTURAS AGRICOLAS Y DE CULTIVOS Y PESCA
20 10 15 00 : EQUIPO DE CORTE
70 17 17 00 : RIEGO
46 16 15 00 : CONTROL DE TRAFICO

783



CERTIFICADO DE INSCRIPCIÓN Y CLASIFICACIÓN EN EL REGISTRO DE PROPONENTES

Fecha expedición: 20/09/2023 - 09:05:19
Recibo No. S000817667, Valor 62000

CÓDIGO DE VERIFICACIÓN zqFtsVSD2M

Verifique el contenido y confiabilidad de este certificado, ingresando a https://sl.comerciamas.co/visa/plantilla/cv.php?empresa=38 y digite el respectivo código, para que visualice la imagen generada al momento de su expedición. La verificación se puede realizar de manera limitada, durante 60 días calendario contados a partir de la fecha de su expedición.

- 24 11 18 00 : TANQUES Y CILINDROS Y SUS ACCESORIOS
47 10 15 00 : EQUIPO PARA EL TRATAMIENTO Y SUMINISTRO DE AGUA
47 10 16 00 : CONSUMIBLES PARA EL TRATAMIENTO DE AGUA
72 14 11 00 : SERVICIOS DE CONSTRUCCIÓN Y REVESTIMIENTO Y PAVIMENTACIÓN DE INEREAEST...
72 15 28 00 : SERVICIOS DE PERFORACIÓN DE POZOS DE AGUA
71 12 27 00 : SERVICIOS DE MANTENIMIENTO DEL POZO
71 13 14 00 : SERVICIOS DE PRODUCCION DEL POZO
71 15 14 00 : SERVICIOS DE INGENIERIA DEL POZO
20 12 22 00 : EQUIPO DE PRUEBA DEL POZO
95 11 15 00 : VIAS DE TRAFICO LIMITADO
95 14 17 00 : EDIFICIOS Y ESTRUCTURAS PREFABRICADOS COMERCIALES E INDUSTRIALES
95 14 16 00 : EDIFICIOS Y ESTRUCTURAS PREFABRICADOS RESIDENCIALES
95 12 21 00 : EDIFICIOS Y ESTRUCTURAS DE ACOMODACIONES
95 12 17 00 : EDIFICIOS Y ESTRUCTURAS PÚBLICOS
83 10 18 00 : SERVICIOS ELÉCTRICOS
81 10 23 00 : INGENIERIA AERONAUTICA
81 10 17 00 : INGENIERIA ELÉCTRICA Y ELECTRONICA
81 12 15 00 : ANÁLISIS ECONÓMICO
80 10 15 00 : SERVICIOS DE CONSULTORIA DE NEGOCIOS Y ADMINISTRACIÓN CORPORATIVA
72 10 33 00 : SERVICIOS DE MANTENIMIENTO Y REPARACION DE INFRAESTRUCTURA
72 14 10 00 : SERVICIOS DE CONSTRUCCION DE AUTOPISTAS Y CARRETERAS
72 15 21 00 : SERVICIOS ACÚSTICOS Y DE AISLAMIENTO
72 15 42 00 : SERVICIOS DE MANTENIMIENTO Y REPARACION DE INSTALACION DE INSTRUMENTA...
77 10 15 00 : EVALUACIÓN DE IMPACTO AMBIENTAL
72 15 39 00 : SERVICIO DE PREPARACION DE OBRAS DE CONSTRUCCION
72 15 36 00 : SERVICIOS DE TERMINADO INTERIOR, DOTACION Y REMODELACION
72 15 34 00 : SERVICIOS DE APAREJAMIENTO Y ANUAIAJE
72 15 30 00 : SERVICIOS DE VIDRIOS Y VENTANERIA
72 15 26 00 : SERVICIOS DE TECHADO Y PAREDES EXTERNAS Y LAMINAS DE METAL
72 15 25 00 : SERVICIOS DE INSTALACION DE PISOS
72 15 24 00 : SERVICIOS DE MONTAJE E INSTALACION DE VENTANAS Y PUERTAS
72 15 23 00 : SERVICIOS DE CARPINTERIA
72 15 20 00 : SERVICIOS DE PARETADO Y DRYWALL
72 15 15 00 : SERVICIOS DE SISTEMAS ELÉCTRICOS
72 15 13 00 : SERVICIOS DE PINTURA E INSTALACION DE PAPEL DE COLGADURA
72 12 10 00 : SERVICIOS DE CONSTRUCCION DE EDIFICIOS INDUSTRIALES Y BODEGAS NUEVAS
72 11 10 00 : SERVICIOS DE CONSTRUCCION DE UNIDADES UNIFAMILIARES
40 18 31 00 : ACCESORIOS DE TUBOS
40 18 15 00 : TUBOS DE COBRE SOLDADOS
40 14 22 00 : REGULADORES DE GAS Y FLUIDO
40 14 19 00 : CONDUCTOS
40 14 17 00 : MATERIAL DE FERRETERIA Y ACCESORIOS



CERTIFICADO DE INSCRIPCIÓN Y CLASIFICACIÓN EN EL REGISTRO DE PROPONENTES

Fecha expedición: 20/09/2023 - 09:05:19
Recibo No. S000817667, Valor 62000

CÓDIGO DE VERIFICACIÓN zqFtsVSD2M

Verifique el contenido y confiabilidad de este certificado, ingresando a https://sl.comerciamas.co/visa/plantilla/cv.php?empresa=38 y digite el respectivo código, para que visualice la imagen generada al momento de su expedición. La verificación se puede realizar de manera limitada, durante 60 días calendario contados a partir de la fecha de su expedición.

- 40 14 16 00 : VÁLVULAS
39 12 21 00 : EQUIPO DE TRANSMISION Y DISTRIBUCION ELÉCTRICA
39 12 17 00 : FERRETERIA ELÉCTRICA Y SUMINISTROS
2 16 00 : DISPOSITIVOS Y ACCESORIOS PARA LA PROTECCIÓN DE CIRCUITOS
15 00 : CONMUTADORES, CONTROLES Y RELES Y ACCESORIOS
42 14 00 : LENGUETAS DE CONEXIÓN, CONECTADORES Y TERMINALES
39 12 13 00 : CUADROS, REGISTROS Y MENAJE PARA ELECTRICIDAD
39 12 11 00 : CENTROS DE CONTROL Y DISTRIBUCIÓN Y ACCESORIOS
39 11 18 00 : ACCESORIOS DE ILUMINACIÓN
39 11 16 00 : ILUMINACIÓN EXTERIOR Y ARTEFACTOS
39 11 15 00 : ILUMINACIÓN DE INTERIORES Y ARTEFACTOS
39 10 19 00 : BALASTOS DE LÁMPARAS Y TRANSFORMADORES DE LÁMPARAS
39 10 18 00 : COMPONENTES Y ACCESORIOS DE LÁMPARA
39 10 16 00 : LÁMPARAS Y BOMBILLAS
31 21 19 00 : APLICADORES DE PINTURA Y ACCESORIOS PARA PINTAR
31 21 17 00 : ACABADOS EN GENERAL
31 21 15 00 : PINTURAS Y TAPA POROS
31 20 16 00 : OTROS ADHESIVOS Y SELLADORES
31 20 15 00 : CINTA ADHESIVA
31 16 28 00 : FERRETERIA EN GENERAL
31 16 22 00 : REMACHES
31 16 20 00 : CLAVOS
31 16 18 00 : ARANDELAS
31 16 17 00 : TUERCAS
31 16 16 00 : PERNOS
31 16 15 00 : TORNILLOS
31 15 21 00 : CORDONES
31 15 20 00 : CABLE DE SEGURIDAD
31 15 19 00 : CORREAS
31 15 15 00 : CUERDAS
30 18 18 00 : CABEZAS, CHORROS Y PARTES Y ACCESORIOS DE GRIFOS Y DUCHAS
30 18 17 00 : GRIFOS
30 18 16 00 : INSTALACIONES RESIDENCIALES NO SANITARIAS
30 18 15 00 : PORCELANA SANITARIA
30 15 21 00 : SUPERFICIE
30 15 18 00 : MATERIALES PARA REVESTIMIENTO DE PAREDES Y EXTERIOR
30 15 16 00 : ACCESORIOS PARA TEJADOS
30 15 15 00 : MATERIAL PARA TEJADOS Y TECHOS
30 13 17 00 : AZULEJOS Y BALDOSAS
30 13 15 00 : BLOQUES
30 11 19 00 : ELEMENTOS PARA REFORZAR CONCRETO
30 10 32 00 : ENREJADO



CERTIFICADO DE INSCRIPCIÓN Y CLASIFICACIÓN EN EL REGISTRO DE PROPONENTES

Fecha expedición: 20/09/2023 - 09:05:19
Recibo No. S000817667, Valor 62000

CÓDIGO DE VERIFICACIÓN zqFtsVSD2M

Verifique el contenido y confiabilidad de este certificado, ingresando a https://sl.comerciamas.co/visa/plantilla/cv.php?empresa=38 y digite el respectivo código, para que visualice la imagen generada al momento de su expedición. La verificación se puede realizar de manera limitada, durante 60 días calendario contados a partir de la fecha de su expedición.

- 30 10 28 00 : PILOTAJE
30 10 23 00 : PERFILES
30 10 18 00 : CONDUCTOS
30 10 17 00 : VIGAS
30 10 15 00 : ÁNGULOS
80 14 18 00 : SERVICIOS DE CORREO
95 10 15 00 : LOTES RESIDENCIALES
94 12 17 00 : CLUBES DE RECREACIONES
95 12 27 00 : EDIFICIOS Y ESTRUCTURAS DE DEFENSA
39 12 19 00 : DISPOSITIVOS Y ACCESORIOS DE SEGURIDAD ELÉCTRICA
30 17 17 00 : PRODUCTOS DE CRISTAL
30 15 19 00 : MATERIALES Y PRODUCTOS PARA ACABADOS
72 15 22 00 : SERVICIOS DE BALDOSAS TERRAZO Y MÁRMOL Y MOSAICOS
72 15 35 00 : SERVICIOS DE LIMPIEZA ESTRUCTURAL EXTERNA
72 12 14 00 : SERVICIOS DE CONSTRUCCION DE EDIFICIOS PUBLICOS ESPECIALIZADOS
76 12 16 00 : DISPOSICIÓN DE DESECHOS NO PELIGROSOS
95 12 15 00 : EDIFICIOS Y ESTRUCTURAS COMERCIALES Y DE ENTRETENIMIENTO
72 11 11 00 : SERVICIOS DE CONSTRUCCION DE UNIDADES MULTIFAMILIARES
40 15 15 00 : BOMBAS
31 21 16 00 : ADITIVOS PARA PINTURAS
31 16 23 00 : FERRETERIA DE MONTAJE
30 26 47 00 : ALAMBRE DE ACERO INOXIDABLE
30 26 46 00 : LÁMINAS DE ACERO INOXIDABLE
30 17 20 00 : PUERTAS
30 17 19 00 : MARCOS DE VENTANAS
30 17 16 00 : VENTANAS
30 17 15 00 : PUERTAS
30 15 17 00 : CANALONES DE TEJADO Y ACCESORIOS
27 11 29 00 : HERRAMIENTAS DISPENSADORAS
27 11 22 00 : HERRAMIENTAS DE ALBAÑILERIA Y CONCRETO
27 11 21 00 : HERRAMIENTAS DE SUJECCIÓN Y FIJACIÓN
27 11 18 00 : HERRAMIENTAS DE MEDIDA Y BOCETAJE
27 11 17 00 : LLAVES INGLÉSAS Y GUIAS
27 11 16 00 : HERRAMIENTAS DE PERFILAR
27 11 15 00 : HERRAMIENTAS DE CORTE Y ENGARZADO Y PUNZONES
11 11 17 00 : ARENA
11 11 16 00 : PIEDRA
31 16 25 00 : SOPORTES Y PUNTALES
31 16 21 00 : ANCLAS
31 16 19 00 : MUELLES
31 15 22 00 : ALAMBRES NO ELÉCTRICOS DE RIERRO Y ACERO
31 15 18 00 : ALAMBRE MECÁNICO



CERTIFICADO DE INSCRIPCIÓN Y CLASIFICACIÓN EN EL REGISTRO DE PROPONENTES

Fecha expedición: 2009/2023 - 09:05:19
Recibo No. S000817667, Valor 62000

CÓDIGO DE VERIFICACIÓN zqFhaVSD2M

Verifique el contenido y confiabilidad de este certificado, ingresando a https://si.contecammars.co/verifica/planilla/cv.php?empresa=38 y digite el respectivo código, para que visualice la imagen generada al momento de su expedición. La verificación se puede realizar de manera ilimitada, durante 60 días calendario contados a partir de la fecha de su expedición.

- 30 10 39 00 : EJES
30 10 37 00 : TRENZA
30 10 35 00 : ALMA DE PANAL
30 10 31 00 : RIELES
30 10 29 00 : PILARES
30 10 20 00 : HOJA
30 19 15 00 : ESCALERAS Y ANDAMIOS
30 19 16 00 : ESCALERAS Y ACCESORIOS DE ANDAMIAJE
30 19 17 00 : COBERTIZOS Y REMOLQUES DE CONSTRUCCIÓN
95 10 16 00 : LOTES COMERCIALES
95 10 18 00 : LOTES DE TERRENOS GUBERNAMENTALES
95 10 19 00 : TIERRAS AGRÍCOLAS
95 10 17 00 : LOTES INDUSTRIALES
81 10 16 00 : INGENIERIA MECÁNICA
81 10 22 00 : INGENIERIA DE TRANSPORTE
40 18 30 00 : TUBERÍAS DE CAUCHO Y PLÁSTICO
70 10 15 00 : EXPLOTACIONES PESQUERAS
92 12 19 00 : SERVICIOS DE SEGURIDAD MARINA
92 12 17 00 : SERVICIOS DE SISTEMAS DE SEGURIDAD
41 10 37 00 : CUBETAS DE LABORATORIO
93 14 20 00 : DESARROLLO URBANO
56 12 20 00 : MUEBLES DE LABORATORIO

*** EXPERIENCIA No. 327 :

NÚMERO CONSECUTIVO DEL CONTRATO: 332

CONTRATO CELEBRADO POR : 1 - EL PROPONENTE

NOMBRE DEL CONTRATISTA : CALING LIMITADA

NOMBRE DEL CONTRATANTE : MUNICIPIO DE LA CAPILLA

VALOR CONTRATADO EN SMMLCV : 170,62

SG FM CL PR - DESCRIPCIÓN

- 55 12 16 00 : EDIFICIOS Y ESTRUCTURAS DE TRANSPORTE
76 12 16 00 : DISPOSICIÓN DE DESECHOS NO PELIGROSOS
76 12 17 00 : TRATAMIENTO DE DESECHOS LÍQUIDOS
81 10 15 00 : INGENIERIA CIVIL Y ARQUITECTURA
83 10 15 00 : SERVICIOS DE ACUEDUCTO Y ALCANTARILLADO
72 10 29 00 : SERVICIOS DE MANTENIMIENTO Y REPARACIÓN DE INSTALACIONES
72 14 11 00 : SERVICIOS DE CONSTRUCCIÓN Y REVESTIMIENTO Y PAVIMENTACIÓN DE INFRAEST...
72 10 15 00 : SERVICIOS DE APOYO PARA LA CONSTRUCCIÓN
72 10 33 00 : SERVICIOS DE MANTENIMIENTO Y REPARACION DE INFRAESTRUCTURA
72 14 10 00 : SERVICIOS DE CONSTRUCCIÓN DE AUTOPISTAS Y CARRETERAS
81 10 22 00 : INGENIERIA DE TRANSPORTE



CERTIFICADO DE INSCRIPCIÓN Y CLASIFICACIÓN EN EL REGISTRO DE PROPONENTES

Fecha expedición: 2009/2023 - 09:05:19
Recibo No. S000817667, Valor 62000

CÓDIGO DE VERIFICACIÓN zqFhaVSD2M

Verifique el contenido y confiabilidad de este certificado, ingresando a https://si.contecammars.co/verifica/planilla/cv.php?empresa=38 y digite el respectivo código, para que visualice la imagen generada al momento de su expedición. La verificación se puede realizar de manera ilimitada, durante 60 días calendario contados a partir de la fecha de su expedición.

- 95 11 15 00 : VÍAS DE TRÁFICO LIMITADO
31 21 15 00 : FINTURAS Y TAPA POROS
95 12 17 00 : EDIFICIOS Y ESTRUCTURAS PÚBLICOS
95 14 16 00 : EDIFICIOS Y ESTRUCTURAS PREFABRICADOS RESIDENCIALES
81 14 16 00 : MANEJO DE CADENA DE SUMINISTROS
95 12 23 00 : EDIFICIOS Y ESTRUCTURAS DE SALUD Y DEPORTIVAS
72 14 12 00 : SERVICIOS DE CONSTRUCCIÓN MARINA
81 14 18 00 : ADMINISTRACIÓN DE INSTALACIONES
70 17 15 00 : DESARROLLO
72 15 19 00 : SERVICIOS DE ALBAÑILERÍA Y HAMPOSTERÍA
72 15 44 00 : SERVICIOS DE MANTENIMIENTO Y FABRICACIÓN DE ACCESORIOS PARA TUBERÍAS
78 10 21 00 : SERVICIOS DE OLEODUCTOS
30 12 17 00 : MATERIALES DE CONSTRUCCIÓN DE CAMINOS Y CARRILERAS
11 11 16 00 : PIEDRA
11 11 17 00 : ARENA
11 11 13 00 : ARCILLAS
30 12 19 00 : MATERIALES PARA ESTABILIZACIÓN Y REFUERZO DE SUELOS
22 10 16 00 : EQUIPO DE PAVIMENTACIÓN
30 11 15 00 : CONCRETO Y MORTEROS
31 16 34 00 : REDES DE METAL Y ESTRUCTURAS DE CRIBADO
40 16 15 00 : FILTROS
30 17 17 00 : PRODUCTOS DE CRISTAL
30 12 16 00 : ASFALTOS

*** EXPERIENCIA No. 328 :

NÚMERO CONSECUTIVO DEL CONTRATO: 333

CONTRATO CELEBRADO POR : 1 - EL PROPONENTE

NOMBRE DEL CONTRATISTA : CALING LIMITADA

NOMBRE DEL CONTRATANTE : COLEGIO BOYACA

VALOR CONTRATADO EN SMMLCV : 75,37

SG FM CL PR - DESCRIPCIÓN

- 30 15 16 00 : ACCESORIOS PARA TEJADOS
30 16 17 00 : SUELOS
31 16 18 00 : ARANDELAS
95 14 16 00 : EDIFICIOS Y ESTRUCTURAS PREFABRICADOS RESIDENCIALES
95 14 17 00 : EDIFICIOS Y ESTRUCTURAS PREFABRICADOS COMERCIALES E INDUSTRIALES
95 14 18 00 : EDIFICIOS Y ESTRUCTURAS PREFABRICADOS DE EMERGENCIA Y ALIVIO
95 14 19 00 : EDIFICIOS Y ESTRUCTURAS PREFABRICADOS MÉDICOS
85 10 15 00 : CENTROS DE SALUD
85 10 16 00 : PERSONAS DE SOPORTE DE PRESTACIÓN DE SERVICIOS DE SALUD
85 10 17 00 : SERVICIOS DE ADMINISTRACIÓN DE SALUD



CERTIFICADO DE INSCRIPCIÓN Y CLASIFICACIÓN EN EL REGISTRO DE PROPONENTES

Fecha expedición: 2009/2023 - 09:05:19
Recibo No. S000817667, Valor 62000

CÓDIGO DE VERIFICACIÓN zqFhaVSD2M

Verifique el contenido y confiabilidad de este certificado, ingresando a https://si.contecammars.co/verifica/planilla/cv.php?empresa=38 y digite el respectivo código, para que visualice la imagen generada al momento de su expedición. La verificación se puede realizar de manera ilimitada, durante 60 días calendario contados a partir de la fecha de su expedición.

- 95 10 16 00 : LOTES COMERCIALES
95 10 17 00 : LOTES INDUSTRIALES
95 10 18 00 : LOTES DE TERRENOS GUBERNAMENTALES
95 12 15 00 : EDIFICIOS Y ESTRUCTURAS COMERCIALES Y DE ENTRETENIMIENTO
95 12 16 00 : EDIFICIOS Y ESTRUCTURAS DE TRANSPORTE
95 12 17 00 : EDIFICIOS Y ESTRUCTURAS PÚBLICOS
95 12 18 00 : EDIFICIOS Y ESTRUCTURAS UTILITARIOS
83 10 16 00 : SERVICIOS DE PETRÓLEO Y GAS
83 10 18 00 : SERVICIOS ELÉCTRICOS
81 14 15 00 : CONTROL DE CALIDAD
81 14 16 00 : MANEJO DE CADENA DE SUMINISTROS
81 14 17 00 : PLANEACIÓN Y CONTROL DE PRODUCCIÓN
81 14 18 00 : ADMINISTRACIÓN DE INSTALACIONES
30 10 29 00 : PILARES
30 11 16 00 : CEMENTO Y CAL
30 11 17 00 : YESOS
30 11 19 00 : ELEMENTOS PARA REFORZAR CONCRETO
30 13 15 00 : BLOQUES
30 13 16 00 : LADRILLOS
30 13 17 00 : AZULEJOS Y BALDOSAS
43 19 15 00 : DISPOSITIVOS DE COMUNICACIÓN PERSONAL
43 19 16 00 : PARTES O ACCESORIOS DE DISPOSITIVOS DE COMUNICACIÓN PERSONAL
43 20 14 00 : TARJETAS DEL SISTEMA
43 20 15 00 : MÓDULOS O INTERFACES DE PROCESADORES DE TABLERO (BOARD) DEL SISTEMA
43 20 16 00 : COMPONENTES DEL CHASIS
43 20 18 00 : DISPOSITIVOS DE ALMACENAMIENTO
43 20 19 00 : ACCESORIOS DE DISPOSITIVOS DE ALMACENAMIENTO
43 20 20 00 : DISPOSITIVOS DE ALMACENAMIENTO EXTRAIBLES
43 20 21 00 : ACCESORIOS DE DISPOSITIVOS DE ALMACENAMIENTO EXTRAIBLES
43 20 22 00 : SUBCONJUNTOS PARA DISPOSITIVOS ELECTRÓNICOS
43 21 15 00 : COMPUTADORES
43 21 16 00 : ACCESORIOS DE COMPUTADOR
43 21 17 00 : DISPOSITIVOS INFORMÁTICOS DE ENTRADA DE DATOS
43 21 18 00 : ACCESORIOS DE DISPOSITIVOS DE ENTRADA DE DATOS DE COMPUTADOR
43 21 19 00 : MONITORES Y PANTALLAS DE COMPUTADOR
43 21 21 00 : IMPRESORAS DE COMPUTADOR
43 21 22 00 : SISTEMAS DE MANEJO DE ALMACENAMIENTO DE DATOS DE COMPUTADOR
43 22 25 00 : EQUIPO DE SEGURIDAD DE RED
43 22 26 00 : EQUIPO DE SERVICIO DE RED
43 22 27 00 : EQUIPO TELEGRÁFICO
43 22 28 00 : EQUIPO DE TELEFONÍA
43 22 29 00 : ACCESORIOS DE EQUIPO DE TELEFONÍA



CERTIFICADO DE INSCRIPCIÓN Y CLASIFICACIÓN EN EL REGISTRO DE PROPONENTES

Fecha expedición: 2009/2023 - 09:05:19
Recibo No. S000817667, Valor 62000

CÓDIGO DE VERIFICACIÓN zqFhaVSD2M

Verifique el contenido y confiabilidad de este certificado, ingresando a https://si.contecammars.co/verifica/planilla/cv.php?empresa=38 y digite el respectivo código, para que visualice la imagen generada al momento de su expedición. La verificación se puede realizar de manera ilimitada, durante 60 días calendario contados a partir de la fecha de su expedición.

- 43 22 30 00 : EQUIPO DE TELETIPO
43 22 31 00 : COMPONENTES Y EQUIPO DE INFRAESTRUCTURA DE REDES MÓVILES Y DIGITALES
43 22 32 00 : PLATAFORMAS DE MENSAJERÍA POR MÓVIL
43 22 33 00 : DISPOSITIVOS Y EQUIPOS PARA INSTALACIÓN DE CONECTIVIDAD DE REDES Y DAT...
43 23 27 00 : SOFTWARE DE APLICACIONES DE RED
43 23 28 00 : SOFTWARE DE ADMINISTRACIÓN DE REDES
43 23 29 00 : SOFTWARE PARA TRABAJO EN REDES
43 23 50 00 : SOFTWARE DE ENTORNO OPERATIVO
43 23 32 00 : SOFTWARE DE SEGURIDAD Y PROTECCIÓN
43 23 34 00 : SOFTWARE DE CONTROLADORES DE DISPOSITIVOS Y UTILIDADES
43 23 35 00 : SOFTWARE DE INTERCAMBIO DE INFORMACIÓN
43 23 36 00 : SOFTWARE DE EQUIPO ELÉCTRICO
43 23 37 00 : SOFTWARE DE ADMINISTRACIÓN DE SISTEMAS
44 11 19 00 : TABLEROS
95 12 23 00 : EDIFICIOS Y ESTRUCTURAS DE SALUD Y DEPORTIVAS
72 10 15 00 : SERVICIOS DE APOYO PARA LA CONSTRUCCIÓN
72 10 29 00 : SERVICIOS DE MANTENIMIENTO Y REPARACIÓN DE INSTALACIONES
72 14 14 00 : SERVICIOS DE CONSTRUCCIÓN Y REPARACIÓN DE FACILIDADES DE DETENCIÓN
72 10 33 00 : SERVICIOS DE MANTENIMIENTO Y REPARACIÓN DE INFRAESTRUCTURA
72 14 13 00 : SERVICIO DE CONSTRUCCIÓN DE FACILIDADES ATLÉTICAS Y RECREATIVAS
72 14 15 00 : SERVICIOS DE CONSTRUCCIÓN Y REVESTIMIENTO Y PAVIMENTACIÓN DE INFRAEST...
72 15 15 00 : SERVICIOS DE PREPARACIÓN DE TIERRAS
72 15 16 00 : SERVICIOS DE SISTEMAS ELÉCTRICOS
72 15 11 00 : SERVICIOS DE CONSTRUCCIÓN DE PLOMERÍA
72 15 19 00 : SERVICIOS DE ALBAÑILERÍA Y HAMPOSTERÍA
72 15 13 00 : SERVICIOS DE PINTURA E INSTALACIÓN DE PAPEL DE COLGADURA
72 15 20 00 : SERVICIOS DE PINTURA Y URWALL
72 15 21 00 : SERVICIOS ACÚSTICOS Y DE AISLAMIENTO
72 15 23 00 : SERVICIOS DE CARPINTERÍA
72 15 24 00 : SERVICIOS DE MONTAJE E INSTALACIÓN DE VENTANAS Y PUERTAS
72 15 25 00 : SERVICIOS DE INSTALACIÓN DE PISOS
72 15 26 00 : SERVICIOS DE TECHADO Y PAREDES EXTERNAS Y LÁMINAS DE METAL
72 15 29 00 : SERVICIOS DE MONTAJE DE ACERO ESTRUCTURAL
72 15 30 00 : SERVICIOS DE VIDRIOS Y VENTANERÍA
72 15 31 00 : SERVICIOS DE CONSTRUCCIÓN DE FACILIDADES ATLÉTICAS Y RECREATIVAS
72 15 34 00 : SERVICIOS DE APAREJAMIENTO Y ANDAMIAJE
72 15 35 00 : SERVICIOS DE LIMPIEZA ESTRUCTURAL EXTERNA
72 15 36 00 : SERVICIOS DE TERMINADO INTERIOR, DOTACIÓN Y REMODELACIÓN
72 15 39 00 : SERVICIO DE PREPARACIÓN DE OBRAS DE CONSTRUCCIÓN
72 15 40 00 : SERVICIOS DE EDIFICIOS ESPECIALIZADOS Y COMERCIOS
72 15 44 00 : SERVICIOS DE MANTENIMIENTO Y FABRICACIÓN DE ACCESORIOS PARA TUBERÍAS
72 15 45 00 : SERVICIOS DE MANTENIMIENTO E INSTALACIÓN DE EQUIPO PESADO



CERTIFICADO DE INSCRIPCIÓN Y CLASIFICACIÓN EN EL REGISTRO DE PROPONENTES

Fecha expedición: 20/09/2023 - 09:25:19
Recibo No. S000817667, Valor 62000

CÓDIGO DE VERIFICACIÓN xzFhaVSD2M

Verifique el contenido y confiabilidad de este certificado, ingresando a https://si.contecmaras.co/visa/planilla/cv.php?empresa=38 y digite el respectivo código, para que visualice la imagen generada al momento de su expedición. La verificación se puede realizar de manera ilimitada, durante 60 días calendario contados a partir de la fecha de su expedición.

- 73 12 18 00 : SERVICIOS DE INDUSTRIA DE PRODUCTOS DE MINERALES NO METALICOS
72 15 17 00 : SERVICIOS DE INSTALACIÓN DE SISTEMAS DE SEGURIDAD FISICA E INDUSTRIAL
72 15 18 00 : SERVICIOS DE MANTENIMIENTO Y REPARACIÓN DE INSTALACIÓN DE MÁQUINAS
73 18 19 00 : SERVICIOS DE SOLDADURA
73 18 11 00 : SERVICIOS DE REVESTIMIENTO
81 10 15 00 : INGENIERIA CIVIL Y ARQUITECTURA
47 13 21 00 : KITS DE LIMPIEZA
49 22 15 00 : ACCESORIOS PARA DEPORTE
30 10 15 00 : ANGULOS
30 10 17 00 : VIGAS
30 10 18 00 : CONDUCTOS
30 10 20 00 : HOJA
30 10 22 00 : PLANCHA
30 10 23 00 : PERFILES
30 10 24 00 : VARILLAS
30 10 31 00 : RIELES
30 10 32 00 : ENREJADO
30 10 36 00 : PRODUCTOS ESTRUCTURALES
30 10 38 00 : FIBRAS Y FILAMENTOS MECANICOS
30 10 39 00 : EJES
30 11 15 00 : CONCRETO Y MORTEROS
30 11 18 00 : AGREGADOS
30 15 15 00 : MATERIAL PARA TEJADOS Y TECHOS
30 15 17 00 : CANALONES DE TEJADO Y ACCESORIOS
30 15 18 00 : MATERIALES PARA REVESTIMIENTO DE PAREDES Y EXTERIOR
30 15 21 00 : SUPERFICIE
30 17 15 00 : PUERTAS
30 17 16 00 : VENTANAS
30 17 18 00 : CLARABOYAS
30 17 20 00 : PUERTAS
31 16 15 00 : TORNILLOS
31 16 17 00 : TUERCAS
31 16 19 00 : MUELLES
31 16 20 00 : CLAVOS
31 16 21 00 : ANCLAS
31 16 22 00 : REMACHES
31 16 23 00 : FERRETERIA DE MONTAJE
31 16 24 00 : FIJADORES VARIOS
72 12 14 00 : SERVICIOS DE CONSTRUCCIÓN DE EDIFICIOS PÚBLICOS ESPECIALIZADOS
72 12 20 00 : EDIFICIOS Y ESTRUCTURAS HOSPITALARIAS
72 15 10 90 : SERVICIOS DE CONSTRUCCIÓN Y MANTENIMIENTO DE CALDERAS Y HORNOS
80 10 16 00 : GERENCIA DE PROYECTOS



CERTIFICADO DE INSCRIPCIÓN Y CLASIFICACIÓN EN EL REGISTRO DE PROPONENTES

Fecha expedición: 20/09/2023 - 09:25:19
Recibo No. S000817667, Valor 62000

CÓDIGO DE VERIFICACIÓN xzFhaVSD2M

Verifique el contenido y confiabilidad de este certificado, ingresando a https://si.contecmaras.co/visa/planilla/cv.php?empresa=38 y digite el respectivo código, para que visualice la imagen generada al momento de su expedición. La verificación se puede realizar de manera ilimitada, durante 60 días calendario contados a partir de la fecha de su expedición.

- 83 10 15 00 : SERVICIOS DE ACUEDUCTO Y ALCANTARILLADO
72 15 27 00 : SERVICIOS DE INSTALACIÓN Y REPARACIÓN DE CONCRETO
81 10 16 00 : INGENIERIA MECANICA
81 10 17 00 : INGENIERIA ELÉCTRICA Y ELECTRÓNICA
81 10 27 00 : SERVICIOS DE DISEÑO E INGENIERIA DE SISTEMAS INSTRUMENTADOS DE CONTROL
77 10 15 00 : EVALUACIÓN DE IMPACTO AMBIENTAL
95 12 19 00 : EDIFICIOS Y ESTRUCTURAS EDUCACIONALES Y DE ADMINISTRACIÓN
95 13 15 00 : TARMAS Y GRADIENTAS
72 12 10 00 : SERVICIOS DE CONSTRUCCIÓN DE EDIFICIOS INDUSTRIALES Y BODEGAS NUEVAS
72 12 11 00 : SERVICIOS DE CONSTRUCCIÓN DE EDIFICIOS COMERCIALES Y DE OFICINA
72 15 37 00 : SERVICIOS DE INSTALACIÓN, MANTENIMIENTO Y REPARACIÓN DE EQUIPOS Y CON...
23 27 17 00 : ACCESORIOS PARA SOLDAR, SOLDADURA FUERTE Y SOLDADURA DEBIL
30 24 16 00 : COMPONENTES ESTRUCTURALES DE TRIBUNAS, GRADAS Y ESCALERA
30 10 28 00 : PILOTAJE
30 10 35 00 : ALMA DE FANAL
30 10 37 00 : TRENEA

*** EXPERIENCIA No. 329 :
NÚMERO CONSECUTIVO DEL CONTRATO: 334
CONTRATO CELEBRADO POR : 11 - EL PROPONENTE
NOMBRE DEL CONTRATISTA : CALLING LIMITADA
NOMBRE DEL CONTRATANTE : MUNICIPIO DE JENESANO
VALOR CONTRATADO EN SMOLV : 90,46

- SG FM CL PR - DESCRIPCIÓN
30 15 16 00 : ACCESORIOS PARA TEJADOS
30 16 17 00 : SUELOS
31 16 18 00 : ARANGELAS
95 14 16 00 : EDIFICIOS Y ESTRUCTURAS PREFABRICADOS RESIDENCIALES
95 14 17 00 : EDIFICIOS Y ESTRUCTURAS PREFABRICADOS COMERCIALES E INDUSTRIALES
95 14 18 00 : EDIFICIOS Y ESTRUCTURAS PREFABRICADOS DE EMERGENCIA Y ALIVIO
95 14 19 00 : EDIFICIOS Y ESTRUCTURAS PREFABRICADOS MÉDICOS
85 10 15 00 : CENTROS DE SALUD
85 10 16 00 : PERSONAS DE SOPORTE DE PRESTACIÓN DE SERVICIOS DE SALUD
85 10 17 00 : SERVICIOS DE ADMINISTRACIÓN DE SALUD
95 10 16 00 : LOTES COMERCIALES
95 10 17 00 : LOTES INDUSTRIALES
95 10 18 00 : LOTES DE TERRENOS GOBERNAMENTALES
95 12 15 00 : EDIFICIOS Y ESTRUCTURAS COMERCIALES Y DE ENTRETENIMIENTO
95 12 16 00 : EDIFICIOS Y ESTRUCTURAS DE TRANSPORTE
95 12 17 00 : EDIFICIOS Y ESTRUCTURAS PÚBLICOS
95 12 18 00 : EDIFICIOS Y ESTRUCTURAS UTILITARIOS



CERTIFICADO DE INSCRIPCIÓN Y CLASIFICACIÓN EN EL REGISTRO DE PROPONENTES

Fecha expedición: 20/09/2023 - 09:25:19
Recibo No. S000817667, Valor 62000

CÓDIGO DE VERIFICACIÓN xzFhaVSD2M

Verifique el contenido y confiabilidad de este certificado, ingresando a https://si.contecmaras.co/visa/planilla/cv.php?empresa=38 y digite el respectivo código, para que visualice la imagen generada al momento de su expedición. La verificación se puede realizar de manera ilimitada, durante 60 días calendario contados a partir de la fecha de su expedición.

- 83 10 16 00 : SERVICIOS DE PETRÓLEO Y GAS
83 10 18 00 : SERVICIOS ELÉCTRICOS
81 14 15 00 : CONTROL DE CALIDAD
95 17 00 : MANEJO DE CADENA DE SUMINISTROS
95 14 18 00 : PLANEACIÓN Y CONTROL DE PRODUCCIÓN
30 10 29 00 : PILARES
30 11 16 00 : CEMENTO Y CAL
30 11 17 00 : YESOS
30 11 19 00 : ELEMENTOS PARA REFORZAR CONCRETO
30 13 15 00 : BLOQUES
30 13 16 00 : LADRILLOS
30 13 17 00 : AZULEJOS Y BALDOSAS
43 19 15 00 : DISPOSITIVOS DE COMUNICACIÓN PERSONAL
43 19 16 00 : PARTES O ACCESORIOS DE DISPOSITIVOS DE COMUNICACIÓN PERSONAL
43 20 14 00 : TARJETAS DEL SISTEMA
43 20 15 00 : MÓDULOS O INTERFACES DE PROCESADORES DE TABLERO (BOARD) DEL SISTEMA
43 20 16 00 : COMPONENTES DEL CHASIS
43 20 18 00 : DISPOSITIVOS DE ALMACENAMIENTO
43 20 19 00 : ACCESORIOS DE DISPOSITIVOS DE ALMACENAMIENTO
43 20 20 00 : DISPOSITIVOS DE ALMACENAMIENTO EXTRAÍBLES
43 20 21 00 : ACCESORIOS DE DISPOSITIVOS DE ALMACENAMIENTO EXTRAÍBLES
43 20 22 00 : SUBCONJUNTOS PARA DISPOSITIVOS ELECTRÓNICOS
43 21 15 00 : COMPUTADORES
43 21 16 00 : ACCESORIOS DE COMPUTADOR
43 21 17 00 : DISPOSITIVOS INFORMÁTICOS DE ENTRADA DE DATOS
43 21 18 00 : ACCESORIOS DE DISPOSITIVOS DE ENTRADA DE DATOS DE COMPUTADOR
43 21 19 00 : MONITORES Y PANTALLAS DE COMPUTADOR
43 21 21 00 : IMPRESORAS DE COMPUTADOR
43 21 22 00 : SISTEMAS DE MANEJO DE ALMACENAMIENTO DE DATOS DE COMPUTADOR
43 22 25 00 : EQUIPO DE SEGURIDAD DE RED
43 22 26 00 : EQUIPO DE SERVICIO DE RED
43 22 27 00 : EQUIPO TELEGRÁFICO
43 22 28 00 : EQUIPO DE TELEFONIA
43 22 29 00 : ACCESORIOS DE EQUIPO DE TELEFONIA
43 22 30 00 : EQUIPO DE TELETIPO
43 22 31 00 : COMPONENTES Y EQUIPO DE INFRAESTRUCTURA DE REDES MÓVILES Y DIGITALES
43 22 32 00 : PLATAFORMAS DE MENSajería POR MÓVIL
43 22 33 00 : DISPOSITIVOS Y EQUIPOS PARA INSTALACIÓN DE CONECTIVIDAD DE REDES Y DAT...
43 23 27 00 : SOFTWARE DE APLICACIONES DE RED
43 23 28 00 : SOFTWARE DE ADMINISTRACIÓN DE REDES
43 23 29 00 : SOFTWARE PARA TRABAJO EN REDES



CERTIFICADO DE INSCRIPCIÓN Y CLASIFICACIÓN EN EL REGISTRO DE PROPONENTES

Fecha expedición: 20/09/2023 - 09:25:19
Recibo No. S000817667, Valor 62000

CÓDIGO DE VERIFICACIÓN xzFhaVSD2M

Verifique el contenido y confiabilidad de este certificado, ingresando a https://si.contecmaras.co/visa/planilla/cv.php?empresa=38 y digite el respectivo código, para que visualice la imagen generada al momento de su expedición. La verificación se puede realizar de manera ilimitada, durante 60 días calendario contados a partir de la fecha de su expedición.

- 43 23 30 00 : SOFTWARE DE ENTORNO OPERATIVO
43 23 32 00 : SOFTWARE DE SEGURIDAD Y PROTECCIÓN
43 23 34 00 : SOFTWARE DE CONTROLADORES DE DISPOSITIVOS Y UTILIDADES
43 23 35 00 : SOFTWARE DE INTERCAMBIO DE INFORMACIÓN
43 23 36 00 : SOFTWARE DE EQUIPO ELÉCTRICO
43 23 37 00 : SOFTWARE DE ADMINISTRACIÓN DE SISTEMAS
44 11 19 00 : TABLEROS
95 12 23 00 : EDIFICIOS Y ESTRUCTURAS DE SALUD Y DEPORTIVAS
72 10 15 00 : SERVICIOS DE APOYO PARA LA CONSTRUCCIÓN
72 10 29 00 : SERVICIOS DE MANTENIMIENTO Y REPARACIÓN DE INSTALACIONES
72 14 14 00 : SERVICIOS DE CONSTRUCCIÓN Y REPARACIÓN DE FACILIDADES DE DETENCIÓN
72 10 33 00 : SERVICIOS DE MANTENIMIENTO Y REPARACIÓN DE INFRAESTRUCTURA
72 14 13 00 : SERVICIO DE CONSTRUCCIÓN DE FACILIDADES ATLÉTICAS Y RECREATIVAS
72 14 11 00 : SERVICIOS DE CONSTRUCCIÓN Y REVESTIMIENTO Y PAVIMENTACIÓN DE INFRAEST...
72 14 15 00 : SERVICIOS DE PREPARACIÓN DE TIERRAS
72 15 15 00 : SERVICIOS DE SISTEMAS ELÉCTRICOS
72 15 11 00 : SERVICIOS DE CONSTRUCCIÓN DE PLOMERIA
72 15 19 00 : SERVICIOS DE ALBAÑILERÍA Y MAESTRERÍA
72 15 13 00 : SERVICIOS DE PINTURA E INSTALACIÓN DE PAPEL DE COLGADURA
72 15 20 00 : SERVICIOS DE PARTADO Y DRYWALL
72 15 21 00 : SERVICIOS ACÚSTICOS Y DE AISLAMIENTO
72 15 23 00 : SERVICIOS DE CARPINTERIA
72 15 24 00 : SERVICIOS DE MONTAJE E INSTALACIÓN DE VENTANAS Y PUERTAS
72 15 25 00 : SERVICIOS DE INSTALACIÓN DE PISOS
72 15 26 00 : SERVICIOS DE TECHADO Y PAREDES EXTERNAS Y LÁMINAS DE METAL
72 15 29 00 : SERVICIOS DE MONTAJE DE ACEHO ESTRUCTURAL
72 15 30 00 : SERVICIOS DE VIDRIOS Y VENTANERÍA
72 15 31 00 : SERVICIOS DE CONSTRUCCIÓN DE FACILIDADES ATLÉTICAS Y RECREATIVAS
72 15 34 00 : SERVICIOS DE APAREJAMIENTO Y ANDAMIAGE
72 15 35 00 : SERVICIOS DE LIMPIEZA ESTRUCTURAL EXTERNA
72 15 36 00 : SERVICIOS DE TERMINADO INTERIOR, DOTACIÓN Y REMODELACIÓN
72 15 39 00 : SERVICIO DE PREPARACIÓN DE OBRAS DE CONSTRUCCIÓN
72 15 40 00 : SERVICIOS DE EDIFICIOS ESPECIALIZADOS Y COMERCIOS
72 15 44 00 : SERVICIOS DE MANTENIMIENTO Y FABRICACIÓN DE ACCESORIOS PARA TUBERÍAS
72 15 45 00 : SERVICIOS DE MANTENIMIENTO E INSTALACIÓN DE EQUIPO PESADO
72 12 18 00 : SERVICIOS DE INDUSTRIA DE PRODUCTOS DE MINERALES NO METALICOS
72 15 17 00 : SERVICIOS DE INSTALACIÓN DE SISTEMAS DE SEGURIDAD FISICA E INDUSTRIAL
72 15 18 00 : SERVICIOS DE MANTENIMIENTO Y REPARACIÓN DE INSTALACIÓN DE MÁQUINAS
73 18 19 00 : SERVICIOS DE SOLDADURA
73 18 11 00 : SERVICIOS DE REVESTIMIENTO
81 10 15 00 : INGENIERIA CIVIL Y ARQUITECTURA
47 12 21 00 : KITS DE LIMPIEZA

284



CERTIFICADO DE INSCRIPCIÓN Y CLASIFICACIÓN EN EL REGISTRO DE PROPONENTES

Fecha expedición: 20/09/2023 - 09:05:19
Recibo No. S000817667, Valor 62000

CÓDIGO DE VERIFICACIÓN zqFhaVSD2M

Verifique el contenido y confiabilidad de este certificado, ingresando a https://si.confacameras.co/visa/plan/ta/cv.php?empresa=38 y digite el respectivo código, para que visualice la imagen generada al momento de su expedición. La verificación se puede realizar de manera ilimitada, durante 60 días calendario contados a partir de la fecha de su expedición.

- 49 22 15 00 : ACCESORIOS PARA DEPORTE
30 10 15 00 : ANGULOS
30 10 17 00 : VIGAS
30 10 18 00 : CONDUCTOS
30 10 20 00 : HOJA
30 10 22 00 : PLANCHA
30 10 23 00 : PERFILES
30 10 24 00 : VARTILAR
30 10 31 00 : RIELES
30 10 32 00 : ENREJADO
30 10 36 00 : PRODUCTOS ESTRUCTURALES
30 10 38 00 : FIBRAS Y FILAMENTOS MECANICOS
30 10 39 00 : EJES
30 11 15 00 : CONCRETO Y MORTEROS
30 11 18 00 : AGREGADOS
30 15 15 00 : MATERIAL PARA TEJADOS Y TECHOS
30 15 17 00 : CANALONES DE TEJADO Y ACCESORIOS
30 15 18 00 : MATERIALES PARA REVESTIMIENTO DE PAREDES Y EXTERIOR
30 15 21 00 : SUPERFICIE
30 17 15 00 : PUERTAS
30 17 16 00 : VENTANAS
30 17 18 00 : CLARABOYAS
30 17 20 00 : PUERTAS
31 16 15 00 : TORNILLOS
31 16 17 00 : TUERCAS
31 16 19 00 : MUELLES
31 16 20 00 : CLAVOS
31 16 21 00 : ANCLAS
31 16 22 00 : REMACHES
31 16 23 00 : FERRETERIA DE MONTAJE
31 16 24 00 : FIJADORES VARIOS
72 12 14 00 : SERVICIOS DE CONSTRUCCION DE EDIFICIOS PUBLICOS ESPECIALIZADOS
95 12 20 00 : EDIFICIOS Y ESTRUCTURAS HOSPITALARIAS
72 15 10 00 : SERVICIOS DE CONSTRUCCION Y MANTENIMIENTO DE CALDERAS Y HORNOS
80 10 16 00 : GERENCIA DE PROYECTOS
83 10 15 00 : SERVICIOS DE ACUEDUCTO Y ALCANTARILLADO
72 15 27 00 : SERVICIOS DE INSTALACION Y REPARACION DE CONCRETO
81 10 16 00 : INGENIERIA MECANICA
81 10 17 00 : INGENIERIA ELECTRICA Y ELECTRONICA
81 10 27 00 : SERVICIOS DE DISEÑO E INGENIERIA DE SISTEMAS INSTRUMENTADOS DE CONTROL
77 10 15 00 : EVALUACION DE IMPACTO AMBIENTAL
95 12 19 00 : EDIFICIOS Y ESTRUCTURAS EDUCACIONALES Y DE ADMINISTRACION



CERTIFICADO DE INSCRIPCIÓN Y CLASIFICACIÓN EN EL REGISTRO DE PROPONENTES

Fecha expedición: 20/09/2023 - 09:05:19
Recibo No. S000817667, Valor 62000

CÓDIGO DE VERIFICACIÓN zqFhaVSD2M

Verifique el contenido y confiabilidad de este certificado, ingresando a https://si.confacameras.co/visa/plan/ta/cv.php?empresa=38 y digite el respectivo código, para que visualice la imagen generada al momento de su expedición. La verificación se puede realizar de manera ilimitada, durante 60 días calendario contados a partir de la fecha de su expedición.

- 95 13 15 00 : TARIMAS Y GRADERIAS
72 12 10 00 : SERVICIOS DE CONSTRUCCION DE EDIFICIOS INDUSTRIALES Y BODEGAS NUEVAS
72 12 11 00 : SERVICIOS DE CONSTRUCCION DE EDIFICIOS COMERCIALES Y DE OFICINA
72 15 37 00 : SERVICIOS DE INSTALACION, MANTENIMIENTO Y REPARACION DE EQUIPOS Y CON...
23 27 17 00 : ACCESORIOS PARA SOLDAR, SOLDADURA FUERTE Y SOLDADURA DÉBIL
30 24 16 00 : COMPONENTES ESTRUCTURALES DE TRIBUNAS, GRADAS Y ESCALERA
30 10 28 00 : PILOTAJE
30 10 35 00 : ATMA DR PANAI.
30 10 37 00 : TRENZA

*** EXPERIENCIA No. 330 :
NUMERO CONSECUTIVO DEL CONTRATO: 335
CONTRATO CELEBRADO POR : 1 - EL PROPOUNTE
NOMBRE DEL CONTRATISTA : CALING LTDA
NOMBRE DEL CONTRATANTE : MUNICIPIO DE TUNJA
VALOR CONTRATADO EN SMMLV : 155,89

SG FM CL VR - DESCRIPCIÓN

- 95 10 16 00 : LOTES COMERCIALES
95 10 18 00 : LOTES DE TERRENOS GUBERNAMENTALES
95 12 17 00 : EDIFICIOS Y ESTRUCTURAS PUBLICOS
95 12 23 00 : EDIFICIOS Y ESTRUCTURAS DE SALUD Y DEPORTIVAS
72 10 29 00 : SERVICIOS DE MANTENIMIENTO Y REPARACION DE INSTALACIONES
72 10 33 00 : SERVICIOS DE MANTENIMIENTO Y REPARACION DE INFRAESTRUCTURA
81 10 15 00 : INGENIERIA CIVIL Y ARQUITECTURA
72 14 11 00 : SERVICIOS DE CONSTRUCCION Y REVESTIMIENTO DE INFRAEST...
72 14 12 00 : SERVICIOS DE CONSTRUCCION DE PAVIMENTACION DE INFRAEST...
70 11 17 00 : PARQUES, JARDINES Y HUERTOS
95 11 16 00 : VIAS DE TRAFICO ABIERTO
95 12 16 00 : EDIFICIOS Y ESTRUCTURAS DE TRANSPORTE
72 10 15 00 : SERVICIOS DE APOYO PARA LA CONSTRUCCION
72 15 27 00 : SERVICIOS DE INSTALACION Y REPARACION DE CONCRETO
72 12 11 00 : SERVICIOS DE CONSTRUCCION DE EDIFICIOS COMERCIALES Y DE OFICINA
81 10 22 00 : INGENIERIA DE TRANSPORTE
95 11 15 00 : VIAS DE TRAFICO LIMITADO
95 14 16 00 : EDIFICIOS Y ESTRUCTURAS PREFABRICADOS RESIDENCIALES
81 14 16 00 : MANEJO DE CADENA DE SUMINISTROS
81 14 15 00 : CONTROL DE CALIDAD
30 12 17 00 : MATERIALES DE CONSTRUCCION DE CAMINOS Y CARRILERAS
84 14 16 00 : AGENCIAS DE CREDITO PERSONAL
11 11 16 00 : PIEDRA
11 11 17 00 : ARENA



CERTIFICADO DE INSCRIPCIÓN Y CLASIFICACIÓN EN EL REGISTRO DE PROPONENTES

Fecha expedición: 20/09/2023 - 09:05:19
Recibo No. S000817667, Valor 62000

CÓDIGO DE VERIFICACIÓN zqFhaVSD2M

Verifique el contenido y confiabilidad de este certificado, ingresando a https://si.confacameras.co/visa/plan/ta/cv.php?empresa=38 y digite el respectivo código, para que visualice la imagen generada al momento de su expedición. La verificación se puede realizar de manera ilimitada, durante 60 días calendario contados a partir de la fecha de su expedición.

- 11 11 15 00 : BARRO Y TIERRA
42 24 15 00 : SUMINISTROS DE VACIADO DE ESCAYOLA Y TABLILLAS
49 24 15 00 : EQUIPO DE PARQUES INFANTILES
95 10 15 00 : LOTES RESIDENCIALES
95 12 18 00 : EDIFICIOS Y ESTRUCTURAS UTILITARIOS
95 12 19 00 : EDIFICIOS Y ESTRUCTURAS EDUCACIONALES Y DE ADMINISTRACION
95 12 20 00 : EDIFICIOS Y ESTRUCTURAS HOSPITALARIAS
95 12 21 00 : EDIFICIOS Y ESTRUCTURAS DE ACOMODACIONES
95 12 24 00 : EDIFICIOS Y ESTRUCTURAS INDUSTRIALES
95 12 25 00 : EDIFICIOS Y ESTRUCTURAS AGRICOLAS Y DE CULTIVOS Y PESCA
95 12 26 00 : EDIFICIOS Y ESTRUCTURAS RELIGIOSAS
95 12 27 00 : EDIFICIOS Y ESTRUCTURAS DE DEFENSA
95 13 16 00 : EDIFICIOS Y ESTRUCTURAS COMERCIALES E INDUSTRIALES PORTATILES
95 14 18 00 : EDIFICIOS Y ESTRUCTURAS PREFABRICADOS DE EMERGENCIA Y ALIVIO
70 13 15 00 : PROTECCION DEL TERRENO Y DEL SUELO
70 13 16 00 : PREPARACION DEL TERRENO Y DEL SUELO
70 13 17 00 : GESTION DEL TERRENO Y DEL SUELO
72 10 31 00 : INSTALACION Y REPARACION DE SERVICIOS DE BANDAS TRANSPORTADORAS
72 12 15 00 : SERVICIOS DE CONSTRUCCION DE PLANTAS INDUSTRIALES
72 14 15 00 : SERVICIOS DE PREPARACION DE TIERRAS
72 14 13 00 : SERVICIO DE CONSTRUCCION DE FACILIDADES ATLETICAS Y RECREATIVAS
72 14 14 00 : SERVICIOS DE CONSTRUCCION Y REPARACION DE FACILIDADES DE DETENCION
72 14 16 00 : SERVICIOS DE CONSTRUCCION DE SISTEMAS DE TRANSITO MASIVO
72 14 17 00 : SERVICIOS DE ALQUILER O ARRENDAMIENTO DE EQUIPO Y MAQUINARIA DE CONSTRU...
72 15 13 00 : SERVICIOS DE PINTURA E INSTALACION DE PAPEL DE COLGADURA
72 15 19 00 : SERVICIOS DE ALBAÑILERIA Y MAESTRERIA
72 15 25 00 : SERVICIOS DE INSTALACION DE PISOS
72 15 35 00 : SERVICIOS DE LIMPIEZA ESTRUCTURAL EXTERNA
72 15 39 00 : SERVICIO DE PREPARACION DE OBRAS DE CONSTRUCCION
72 15 45 00 : SERVICIOS DE MANTENIMIENTO E INSTALACION DE EQUIPO PESADO
72 15 24 00 : SERVICIOS DE MONTAJE E INSTALACION DE VENTANAS Y PUERTAS
72 15 44 00 : SERVICIOS DE MANTENIMIENTO Y FABRICACION DE ACCESORIOS PARA TUBERIAS
73 18 10 00 : SERVICIOS DE MAQUINADO
73 18 19 00 : SERVICIOS DE SOLDADURA
73 15 17 00 : TRATAMIENTO DE MATERIALES
73 15 18 00 : SERVICIOS DE CONVERSION
77 10 15 00 : EVALUACION DE IMPACTO AMBIENTAL
77 10 16 00 : PLANEACION AMBIENTAL
77 10 17 00 : SERVICIOS DE ASESORIA AMBIENTAL
77 10 18 00 : AUDITORIA AMBIENTAL
77 10 19 00 : SERVICIOS DE INVESTIGACION DE CONTAMINACION
77 10 20 00 : SERVICIOS DE REPORTE AMBIENTAL



CERTIFICADO DE INSCRIPCIÓN Y CLASIFICACIÓN EN EL REGISTRO DE PROPONENTES

Fecha expedición: 20/09/2023 - 09:05:19
Recibo No. S000817667, Valor 62000

CÓDIGO DE VERIFICACIÓN zqFhaVSD2M

Verifique el contenido y confiabilidad de este certificado, ingresando a https://si.confacameras.co/visa/plan/ta/cv.php?empresa=38 y digite el respectivo código, para que visualice la imagen generada al momento de su expedición. La verificación se puede realizar de manera ilimitada, durante 60 días calendario contados a partir de la fecha de su expedición.

- 77 11 15 00 : SERVICIOS DE SEGURIDAD AMBIENTAL
77 11 16 00 : REHABILITACION AMBIENTAL
77 12 15 00 : CONTAMINACION DEL AIRE
77 12 16 00 : CONTAMINACION DEL SUELO
77 12 17 00 : CONTAMINACION DEL AGUA
78 10 18 00 : TRANSPORTE DE CARGA POR CARRETERA
78 10 21 00 : SERVICIOS DE OLEODUCTOS
78 14 19 00 : SERVICIOS DE ALQUILER DE CONTENEDORES DE TRANSPORTE
80 10 16 00 : GERENCIA DE PROYECTOS
80 10 17 00 : GERENCIA INDUSTRIAL
80 11 17 00 : RECLUTAMIENTO DE PERSONAL
81 10 16 00 : INGENIERIA MECANICA
81 10 25 00 : SERVICIOS DE PERMISOS
81 10 26 00 : SERVICIOS DE MUESTREO
81 10 27 00 : SERVICIOS DE DISEÑO E INGENIERIA DE SISTEMAS INSTRUMENTADOS DE CONTROL
81 12 15 00 : ANALISIS ECONOMICO
81 15 16 00 : CARTOGRAFIA
81 15 17 00 : GEOLOGIA
81 15 18 00 : OCEANOGRAFIA E HIDROLOGIA
81 15 19 00 : GEOFISICA
46 18 15 00 : ROPA DE SEGURIDAD
46 18 16 00 : CALZADO DE PROTECCION
46 18 18 00 : PROTECCION Y ACCESORIOS PARA LA VISION
46 18 19 00 : PROTECTORES AUDITIVOS
46 18 20 00 : PROTECCION DE LA RESPIRACION
46 18 21 00 : EQUIPO Y SUMINISTROS ANTIESTATICOS
46 18 22 00 : EQUIPO DE APOYO ERGONOMICO
46 18 23 00 : PROTECCION ANTI CALDA Y EQUIPO DE RESCATE
46 18 24 00 : EQUIPO DE LIMPIEZA DE SEGURIDAD Y MATERIALES DE DESCONTAMINACION
46 18 25 00 : ARNAS O DISPOSITIVOS DE SEGURIDAD PERSONAL
30 10 29 00 : PILARES
30 10 31 00 : RIELES
30 10 39 00 : EJES
30 11 15 00 : CONCRETO Y MORTEROS
30 11 16 00 : CEMENTO Y CAL
30 11 18 00 : AGREGADOS
30 11 19 00 : ELEMENTOS PARA REFORZAR CONCRETO
30 12 15 00 : DERIVADOS BITUMINOSOS
30 12 16 00 : ASPALTOS
30 12 18 00 : MATERIALES DE ARQUITECTURA PAISAJISTICA
30 13 17 00 : AZULEJOS Y BALDOSAS
30 13 16 00 : LADRILLOS



CERTIFICADO DE INSCRIPCIÓN Y CLASIFICACIÓN EN EL REGISTRO DE PROPONENTES

Fecha expedición: 20/09/2023 - 09:05:19
Recibo No. S000817667, Valor 62000

CÓDIGO DE VERIFICACIÓN zqFhsV5D2M

Verifique el contenido y confiabilidad de este certificado, ingresando a https://sl.confeccamaras.co/verificar/planilla/cv.php?tempres=38 y digite el respectivo código, para que visualice la imagen generada al momento de su expedición. La verificación se puede realizar de manera ilimitada, durante 60 días calendario contados a partir de la fecha de su expedición.

- 30 14 15 00 : AISLAMIENTO TÉRMICO
30 14 16 00 : AISLAMIENTO ESPECIAL
30 14 17 00 : CAPAS DE SELLAMIENTO DE AISLAMIENTO
41 10 15 00 : EQUIPO Y SUMINISTROS PARA LA MEZCLA, LA DISPERSIÓN Y LA HOMOGENEIZACIÓN...



CERTIFICADO DE INSCRIPCIÓN Y CLASIFICACIÓN EN EL REGISTRO DE PROPONENTES

Fecha expedición: 20/09/2023 - 09:05:19
Recibo No. S000817667, Valor 62000

CÓDIGO DE VERIFICACIÓN zqFhsV5D2M

Verifique el contenido y confiabilidad de este certificado, ingresando a https://sl.confeccamaras.co/verificar/planilla/cv.php?tempres=38 y digite el respectivo código, para que visualice la imagen generada al momento de su expedición. La verificación se puede realizar de manera ilimitada, durante 60 días calendario contados a partir de la fecha de su expedición.

- 27 11 26 00 : HERRAMIENTAS PARA PRECINTAR
27 11 27 00 : HERRAMIENTAS MECÁNICAS
27 11 28 00 : CONEXIONES DE HERRAMIENTAS Y ACCESORIOS
27 11 29 00 : HERRAMIENTAS DISPENSADORAS
27 11 30 00 : CEPILLOS



CERTIFICADO DE INSCRIPCIÓN Y CLASIFICACIÓN EN EL REGISTRO DE PROPONENTES

Fecha expedición: 20/09/2023 - 09:05:19
Recibo No. S000817667, Valor 62000

CÓDIGO DE VERIFICACIÓN zqFhsV5D2M

Verifique el contenido y confiabilidad de este certificado, ingresando a https://sl.confeccamaras.co/verificar/planilla/cv.php?tempres=38 y digite el respectivo código, para que visualice la imagen generada al momento de su expedición. La verificación se puede realizar de manera ilimitada, durante 60 días calendario contados a partir de la fecha de su expedición.

- 93 14 19 00 : DESARROLLO RURAL
30 10 15 00 : ANGULOS
30 10 17 00 : VIGAS
30 10 18 00 : CONDUCTOS
30 10 19 00 : SUELOS
30 10 20 00 : SERIALIZACIÓN

*** EXPERIENCIA No. 331 :
NÚMERO CONSECUTIVO DEL CONTRATO: 336
CONTRATO CELEBRADO POR : 1 - EL PROPONENTE
NOMBRE DEL CONTRATISTA : CALING LTDA
NOMBRE DEL CONTRAENTE : MUNICIPIO DE RACHAVITA
VALOR CONTRATADO EN SMOLV : 101,14

- SG FM CL PR - DESCRIPCIÓN
95 10 16 00 : LOTES COMERCIALES
95 10 18 00 : LOTES DE TERRENOS GUBERNAMENTALES
95 12 17 00 : EDIFICIOS Y ESTRUCTURAS PÚBLICOS



CERTIFICADO DE INSCRIPCIÓN Y CLASIFICACIÓN EN EL REGISTRO DE PROPONENTES

Fecha expedición: 20/09/2023 - 09:05:19
Recibo No. S000817667, Valor 62000

CÓDIGO DE VERIFICACIÓN zqFhsV5D2M

Verifique el contenido y confiabilidad de este certificado, ingresando a https://sl.confeccamaras.co/verificar/planilla/cv.php?tempres=38 y digite el respectivo código, para que visualice la imagen generada al momento de su expedición. La verificación se puede realizar de manera ilimitada, durante 60 días calendario contados a partir de la fecha de su expedición.

- 70 11 17 00 : PARQUES, JARDINES Y HUERTOS
95 11 16 00 : VÍAS DE TRÁFICO ABIERTO
95 12 16 00 : EDIFICIOS Y ESTRUCTURAS DE TRANSPORTE
72 10 15 00 : SERVICIOS DE APOYO PARA LA CONSTRUCCIÓN
72 15 27 00 : SERVICIOS DE INSTALACIÓN Y REPARACIÓN DE CONCRETO

**CERTIFICADO DE INSCRIPCIÓN Y CLASIFICACIÓN EN EL REGISTRO DE PROPONENTES**Fecha expedición: 20/09/2023 - 09:05:10
Recibo No. S000817667, Valor 62000

CÓDIGO DE VERIFICACIÓN zqFtaV5D2M

Verifique el contenido y confiabilidad de este certificado, ingresando a <https://si.contecarmar.cl/visita/plantilla/cv.php?empresa=38> y digite el respectivo código, para que visualice la imagen generada al momento de su expedición. La verificación se puede realizar de manera ilimitada, durante 60 días calendario contados a partir de la fecha de su expedición.

- 72 15 35 00 : SERVICIOS DE LIMPIEZA ESTRUCTURAL EXTERIOR
- 72 15 39 00 : SERVICIO DE PREPARACIÓN DE OBRAS DE CONSTRUCCIÓN
- 72 15 45 00 : SERVICIOS DE MANTENIMIENTO E INSTALACIÓN DE EQUIPO PESADO
- 72 15 24 00 : SERVICIOS DE MONTAJE E INSTALACIÓN DE VENTANAS Y PUERTAS
- 72 15 44 00 : SERVICIOS DE MANTENIMIENTO Y FABRICACIÓN DE ACCESORIOS PARA TUBERÍAS
- 73 18 10 00 : SERVICIOS DE MAQUINADO
- 73 18 19 00 : SERVICIOS DE SOLDADURA
- 73 15 17 00 : TRATAMIENTO DE MATERIALES
- 73 15 18 00 : SERVICIOS DE CONVERSIÓN
- 77 10 15 00 : EVALUACIÓN DE IMPACTO AMBIENTAL
- 77 10 16 00 : PLANEACIÓN AMBIENTAL
- 77 10 17 00 : SERVICIOS DE ASESORÍA AMBIENTAL
- 77 10 18 00 : AUDITORIA AMBIENTAL
- 77 10 19 00 : SERVICIOS DE INVESTIGACIÓN DE CONTAMINACIÓN
- 77 10 20 00 : SERVICIOS DE REPORTE AMBIENTAL
- 77 11 15 00 : SERVICIOS DE SEGURIDAD AMBIENTAL
- 77 11 16 00 : REHABILITACIÓN AMBIENTAL
- 77 12 15 00 : CONTAMINACIÓN DEL AIRE
- 77 12 16 00 : CONTAMINACIÓN DEL SUELO
- 77 12 17 00 : CONTAMINACIÓN DEL AGUA
- 78 10 18 00 : TRANSPORTE DE CARGA POR CARRETERA
- 78 10 21 00 : SERVICIOS DE OLEOUCTOS
- 78 14 19 00 : SERVICIOS DE ALQUILER DE CONTENEDORES DE TRANSPORTE
- 80 10 16 00 : GERENCIA DE PROYECTOS
- 80 10 17 00 : GERENCIA INDUSTRIAL
- 80 11 17 00 : RECLUTAMIENTO DE PERSONAL
- 81 10 16 00 : INGENIERÍA MECÁNICA
- 81 10 25 00 : SERVICIOS DE PERMISOS
- 81 10 26 00 : SERVICIOS DE MUESTREO
- 81 10 27 00 : SERVICIOS DE DISEÑO E INGENIERÍA DE SISTEMAS INSTRUMENTADOS DE CONTROL
- 81 12 15 00 : ANÁLISIS ECONÓMICO
- 81 15 16 00 : CARTOGRAFÍA
- 81 15 17 00 : GEOLOGÍA
- 81 15 18 00 : OCEANOGRAFÍA E HIDROLOGÍA
- 81 15 19 00 : GEOFÍSICA
- 46 18 15 00 : ROPA DE SEGURIDAD
- 46 18 16 00 : CALZADO DE PROTECCIÓN
- 46 18 18 00 : PROTECCIÓN Y ACCESORIOS PARA LA VISIÓN
- 46 18 19 00 : PROTECTORES AUDITIVOS
- 46 18 20 00 : PROTECCIÓN DE LA RESPIRACIÓN
- 46 18 21 00 : EQUIPO Y SUMINISTROS ANTIESTÁTICOS
- 46 18 22 00 : EQUIPO DE APOYO ERGONOMICO

Página 1.101 de 1.448

**CERTIFICADO DE INSCRIPCIÓN Y CLASIFICACIÓN EN EL REGISTRO DE PROPONENTES**Fecha expedición: 20/09/2023 - 09:05:19
Recibo No. S000817667, Valor 62000

CÓDIGO DE VERIFICACIÓN zqFtaV5D2M

Verifique el contenido y confiabilidad de este certificado, ingresando a <https://si.contecarmar.cl/visita/plantilla/cv.php?empresa=38> y digite el respectivo código, para que visualice la imagen generada al momento de su expedición. La verificación se puede realizar de manera ilimitada, durante 60 días calendario contados a partir de la fecha de su expedición.

- 46 18 23 00 : PROTECCIÓN ANTI CAÍDA Y EQUIPO DE RESCATE
- 46 18 24 00 : EQUIPO DE LIMPIEZA DE SEGURIDAD Y MATERIALES DE DESCONTAMINACIÓN
- 46 18 25 00 : ARMAS O DISPOSITIVOS DE SEGURIDAD PERSONAL
- 30 10 29 00 : FILARES
- 30 10 31 00 : RIELES
- 30 10 39 00 : EJES
- 30 11 15 00 : CONCRETO Y MORTEROS
- 30 11 16 00 : CEMENTO Y CAL
- 30 11 18 00 : AGREGADOS
- 30 11 19 00 : ELEMENTOS PARA REFORZAR CONCRETO
- 30 12 15 00 : DERIVADOS BITUMINOSOS
- 30 12 16 00 : ASFALTOS
- 30 12 18 00 : MATERIALES DE ARQUITECTURA PAISAJÍSTICA
- 30 13 17 00 : AZULEJOS Y BALDOSAS
- 30 13 16 00 : LADRILLOS
- 30 14 15 00 : AISLAMIENTO TÉRMICO
- 30 14 16 00 : AISLAMIENTO ESPECIAL
- 30 14 17 00 : CAPAS DE SELLAMIENTO DE AISLAMIENTO
- 41 10 15 00 : EQUIPO Y SUMINISTROS PARA LA MEZCLA, LA DISPERSIÓN Y LA HOMOGENEIZACIÓN...
- 41 10 38 00 : EQUIPO Y SUMINISTROS PARA LA MEZCLA Y LA AGITACIÓN POR SACUDIDA O VARI...
- 41 10 39 00 : CENTRIFUGADORAS DE LABORATORIO Y ACCESORIOS
- 41 10 42 00 : EQUIPO Y SUMINISTROS DE PURIFICACION DE AGUA PARA LABORATORIO
- 41 11 15 00 : INSTRUMENTOS DE MEDICIÓN DEL PESO
- 41 11 16 00 : INSTRUMENTOS DE MEDIDA DE LONGITUD, ESPESOR O DISTANCIA
- 41 11 17 00 : INSTRUMENTOS Y ACCESORIOS DE VISIÓN Y OBSERVACIÓN
- 41 11 18 00 : EQUIPO DE EXAMEN NO DESTRUCTIVO
- 41 11 19 00 : INSTRUMENTOS INDICADORES Y DE REGISTRO
- 41 11 21 00 : TRANSDUCTORES
- 41 11 22 00 : INSTRUMENTOS DE MEDIDA DE TEMPERATURA Y CALOR
- 41 11 23 00 : INSTRUMENTOS DE MEDICIÓN DE LA HUMEDAD
- 41 11 24 00 : INSTRUMENTOS DE MEDIDA Y CONTROL DE LA PRESIÓN
- 41 11 28 00 : EQUIPO E INSTRUMENTOS RELACIONADOS CON EL TRANSPORTE
- 41 11 41 00 : INSTRUMENTOS SISMOLÓGICOS
- 41 11 43 00 : INSTRUMENTOS HIDROLÓGICOS
- 42 12 15 00 : EQUIPO VETERINARIO
- 42 12 17 00 : MOBILIARIO CLÍNICO VETERINARIO
- 40 17 15 00 : TUBOS Y TUBERÍAS COMERCIALES
- 40 18 30 00 : TUBERÍAS DE CAUCHO Y PLÁSTICO
- 22 10 15 00 : MAQUINARIA PARA TRABAJO DE UESMONTE
- 22 10 16 00 : EQUIPO DE PAVIMENTACIÓN
- 22 10 17 00 : COMPONENTES DE EQUIPO PESADO
- 22 10 18 00 : GRÚAS DE ELEVACIÓN

Página 1.102 de 1.448

**CERTIFICADO DE INSCRIPCIÓN Y CLASIFICACIÓN EN EL REGISTRO DE PROPONENTES**Fecha expedición: 20/09/2023 - 09:05:19
Recibo No. S000817667, Valor 62000

CÓDIGO DE VERIFICACIÓN zqFtaV5D2M

Verifique el contenido y confiabilidad de este certificado, ingresando a <https://si.contecarmar.cl/visita/plantilla/cv.php?empresa=38> y digite el respectivo código, para que visualice la imagen generada al momento de su expedición. La verificación se puede realizar de manera ilimitada, durante 60 días calendario contados a partir de la fecha de su expedición.

- 22 10 20 00 : EQUIPO Y MAQUINARIA DE DEMOLICIÓN DE EDIFICIOS
- 24 14 15 00 : SUMINISTROS PARA SEGURIDAD Y PROTECCIÓN
- 24 11 18 00 : TANQUES Y CILINDROS Y SUS ACCESORIOS
- 25 10 16 00 : VEHICULOS DE TRANSPORTE DE PRODUCTOS Y MATERIALES
- 25 12 17 00 : EQUIPO Y SISTEMAS DE APOYO FERROVIARIO
- 27 11 15 00 : HERRAMIENTAS DE CORTE Y ENGARZADO Y PUNZONES
- 27 11 16 00 : HERRAMIENTAS DE PERFILAR
- 27 11 17 00 : LLAVES INGLESAS Y GUIAS
- 27 11 18 00 : HERRAMIENTAS DE MEDIDA Y BOCETAJE
- 27 11 20 00 : HERRAMIENTAS MANUALES DE JARDINERÍA, AGRICULTURA Y FORESTACIÓN
- 27 11 21 00 : HERRAMIENTAS DE SUJECIÓN Y FIJACIÓN
- 27 11 22 00 : HERRAMIENTAS DE ALBAÑILERÍA Y CONCRETO
- 27 11 23 00 : HERRAMIENTAS DE MARCAR
- 27 11 24 00 : HERRAMIENTAS DE INSERCIÓN Y AJUSTE
- 27 11 25 00 : HERRAMIENTAS PARA APALANCAR Y CURVAR
- 27 11 26 00 : HERRAMIENTAS PARA PRECINTAR
- 27 11 27 00 : HERRAMIENTAS MECANICAS
- 27 11 28 00 : CONEXIONES DE HERRAMIENTAS Y ACCESORIOS
- 27 11 29 00 : HERRAMIENTAS DISPENSADORAS
- 27 11 30 00 : CEPILLOS
- 27 11 31 00 : HERRAMIENTAS DE ARRASTRE
- 27 11 32 00 : JUEGOS DE HERRAMIENTAS
- 27 11 33 00 : HERRAMIENTAS MANUALES DE PRECISIÓN
- 27 13 15 00 : HERRAMIENTAS NEUMÁTICAS
- 27 13 17 00 : CILINDROS NEUMÁTICOS Y COMPONENTES
- 11 11 18 00 : ARCILLAS
- 30 17 17 00 : PRODUCTOS DE CRISTAL
- 31 21 15 00 : PINTURAS Y TAPA POROS
- 31 21 16 00 : ADITIVOS PARA PINTURAS
- 31 21 18 00 : DISOLVENTES Y DILUYENTES PARA PINTURAS
- 31 21 19 00 : APLICADORES DE PINTURA Y ACCESORIOS PARA PINTAR
- 12 16 25 00 : ROMPEDORES DE EMULSIÓN
- 11 10 15 00 : MINERALES
- 92 10 15 00 : SERVICIOS DE POLICÍA
- 92 10 16 00 : SERVICIOS DE BOMBEROS
- 92 10 17 00 : SISTEMAS DE CÁRCELES Y PRISIONES
- 92 10 18 00 : SISTEMAS JUDICIALES
- 92 10 19 00 : SERVICIOS DE RESCATE
- 39 11 16 00 : ILUMINACIÓN EXTERIOR Y ARTEFACTOS
- 78 14 15 00 : SERVICIOS DE ORGANIZACIÓN DE TRANSPORTES
- 30 12 19 00 : MATERIALES PARA ESTABILIZACIÓN Y REFUERZO DE SUELOS
- 30 10 36 00 : PRODUCTOS ESTRUCTURALES

Página 1.103 de 1.448

**CERTIFICADO DE INSCRIPCIÓN Y CLASIFICACIÓN EN EL REGISTRO DE PROPONENTES**Fecha expedición: 20/09/2023 - 09:05:19
Recibo No. S000817667, Valor 62000

CÓDIGO DE VERIFICACIÓN zqFtaV5D2M

Verifique el contenido y confiabilidad de este certificado, ingresando a <https://si.contecarmar.cl/visita/plantilla/cv.php?empresa=38> y digite el respectivo código, para que visualice la imagen generada al momento de su expedición. La verificación se puede realizar de manera ilimitada, durante 60 días calendario contados a partir de la fecha de su expedición.

- 24 10 15 00 : CAMIONES INDUSTRIALES
- 46 16 15 00 : CONTROL DE TRÁFICO
- 40 17 16 00 : TUBOS Y TUBERÍAS INDUSTRIALES
- 40 17 17 00 : ADAPTADORES DE TUBOS
- 40 17 21 00 : CODOS PARA TUBOS
- 40 17 24 00 : TAPAS PARA TUBOS
- 40 17 25 00 : CONECTORES DE TUBOS
- 40 17 26 00 : ACOPLE DE TUBOS
- 40 17 28 00 : CODOS DE TUBOS
- 41 11 39 00 : EQUIPO PARA MEDICIÓN DE SUELOS
- 41 11 40 00 : EQUIPO DE MEDIDA DE ROCAS Y ESTRATOS
- 72 15 29 00 : SERVICIOS DE MONTAJE DE ACERO ESTRUCTURAL
- 30 10 24 00 : VARILLAS
- 93 14 20 00 : DESARROLLO URBANO
- 70 17 18 00 : SERVICIOS DE DRENAJE
- 93 14 19 00 : DESARROLLO RURAL
- 30 10 15 00 : ANGULOS
- 30 10 17 00 : VIGAS
- 30 10 18 00 : CONDUCTOS
- 30 16 17 00 : SURTOS
- 55 12 17 00 : SEÑALIZACIÓN
- 12 16 49 00 : AGENTES DE IMPERMEABILIZACIÓN
- 40 10 17 00 : ENFRIAMIENTO
- 22 10 19 00 : MAQUINARIA Y ACCESORIOS DE CONSTRUCCIÓN DE EDIFICIOS
- 73 12 18 00 : SERVICIOS DE INDUSTRIA DE PRODUCTOS DE MINERALES NO METÁLICOS
- 40 14 16 00 : VALVULAS
- 40 14 17 00 : MATERIAL DE FERRETERÍA Y ACCESORIOS
- 40 14 19 00 : CONDUCTOS
- 40 14 20 00 : MANGUERAS
- 72 15 11 00 : SERVICIOS DE CONSTRUCCIÓN DE PICHERIA
- 72 12 13 00 : SERVICIOS DE CONSTRUCCIÓN DE TALLERES AUTOMOTRICES Y ESTACIONES DE SER...
- 72 15 36 00 : SERVICIOS DE TERMINADO INTERIOR, DOTACIÓN Y REMODELACIÓN
- 27 11 19 00 : HERRAMIENTAS GRUESAS Y DE ACABADO
- 72 14 10 00 : SERVICIOS DE CONSTRUCCIÓN DE AUTOPISTAS Y CARRETERAS
- 30 10 22 00 : PLANCHA
- 30 10 28 00 : PILOTAJE
- 31 12 17 00 : PIEZAS FUNDIDAS CENTRÍFUGAS MECANIZADAS
- 31 37 11 00 : LADRILLOS REFRACTARIOS
- 31 16 34 00 : REDES DE METAL Y ESTRUCTURAS DE CRIADO

*** EXPERIENCIA No. 332 :
NÚMERO CONSECUTIVO DEL CONTRATO: 337

Página 1.104 de 1.448



CERTIFICADO DE INSCRIPCIÓN Y CLASIFICACIÓN EN EL REGISTRO DE PROPONENTES

Fecha expedición: 20/09/2023 - 09:05:19
Recibo No. S000617667, Valor 62000

CÓDIGO DE VERIFICACIÓN zqFhvVSD2M

Verifique el contenido y confiabilidad de este certificado, ingresando a https://si.comfemamex.com/ver/planilla/cv.php?empresa=38 y digite el respectivo código, para que visualice la imagen generada al momento de su expedición. La verificación se puede realizar de manera limitada, durante 60 días calendario contados a partir de la fecha de su expedición.

CONTRATO CELEBRADO POR : 1 - EL PROPONENTE
NOMBRE DEL CONTRATISTA : CALLEG LTRA
NOMBRE DEL CONTRATANTE : MUNICIPIO DE TOLUCA
VALOR CONTRATADO EN SMMLV : \$94,89

- SG FM CL PR - DESCRIPCIÓN
95 10 16 00 : LOTES COMERCIALES
95 10 18 00 : LOTES DE TERRENOS GUBERNAMENTALES
95 12 17 00 : EDIFICIOS Y ESTRUCTURAS PÚBLICOS
95 12 23 00 : EDIFICIOS Y ESTRUCTURAS DE SALUD Y DEPORTIVAS
72 10 29 00 : SERVICIOS DE MANTENIMIENTO Y REPARACIÓN DE INSTALACIONES
72 10 33 00 : SERVICIOS DE MANTENIMIENTO Y REPARACIÓN DE INFRAESTRUCTURA
81 10 15 00 : INGENIERÍA CIVIL Y ARQUITECTURA
72 14 11 00 : SERVICIOS DE CONSTRUCCIÓN Y REVESTIMIENTO Y PAVIMENTACIÓN DE INFRAEST...
72 14 12 00 : SERVICIOS DE CONSTRUCCIÓN MARINA
70 11 17 00 : PARQUES, JARDINES Y HUERTOS
95 11 16 00 : VÍAS DE TRÁFICO ABIERTO
95 12 16 00 : EDIFICIOS Y ESTRUCTURAS DE TRANSPORTE
72 10 15 00 : SERVICIOS DE APOYO PARA LA CONSTRUCCIÓN
72 15 27 00 : SERVICIOS DE INSTALACIÓN Y REPARACIÓN DE CONCRETO
72 12 11 00 : SERVICIOS DE CONSTRUCCIÓN DE EDIFICIOS COMERCIALES Y DE OFICINA
81 10 22 00 : INGENIERÍA DE TRANSPORTE
95 11 15 00 : VÍAS DE TRÁFICO LIMITADO
95 14 16 00 : EDIFICIOS Y ESTRUCTURAS PREFABRICADOS RESIDENCIALES
81 14 16 00 : MANEJO DE CADENA DE SUMINISTROS
84 14 15 00 : CONTROL DE CALIDAD
30 12 17 00 : MATERIALES DE CONSTRUCCIÓN DE CAMINOS Y CARRILERAS
84 14 16 00 : AGENCIAS DE CRÉDITO PERSONAL
11 11 16 00 : PIEDRA
11 11 17 00 : ARENA
11 11 15 00 : BARRO Y TIERRA
24 15 00 : SUMINISTROS DE VACIADO DE ESCAYOLA Y TABLILLAS
24 15 00 : EQUIPO DE PARQUES INFANTILES
95 10 15 00 : LOTES RESIDENCIALES
95 12 18 00 : EDIFICIOS Y ESTRUCTURAS UTILITARIOS
95 12 19 00 : EDIFICIOS Y ESTRUCTURAS EDUCACIONALES Y DE ADMINISTRACIÓN
95 12 20 00 : EDIFICIOS Y ESTRUCTURAS HOSPITALARIAS
95 12 21 00 : EDIFICIOS Y ESTRUCTURAS DE ACOMODACIONES
95 12 24 00 : EDIFICIOS Y ESTRUCTURAS INDUSTRIALES
95 12 25 00 : EDIFICIOS Y ESTRUCTURAS AGRÍCOLAS Y DE CULTIVOS Y PESCA
95 12 26 00 : EDIFICIOS Y ESTRUCTURAS RELIGIOSAS
95 12 27 00 : EDIFICIOS Y ESTRUCTURAS DE DEFENSA



CERTIFICADO DE INSCRIPCIÓN Y CLASIFICACIÓN EN EL REGISTRO DE PROPONENTES

Fecha expedición: 20/09/2023 - 09:05:19
Recibo No. S000617667, Valor 62000

CÓDIGO DE VERIFICACIÓN zqFhvVSD2M

Verifique el contenido y confiabilidad de este certificado, ingresando a https://si.comfemamex.com/ver/planilla/cv.php?empresa=38 y digite el respectivo código, para que visualice la imagen generada al momento de su expedición. La verificación se puede realizar de manera limitada, durante 60 días calendario contados a partir de la fecha de su expedición.

- 95 13 16 00 : EDIFICIOS Y ESTRUCTURAS COMERCIALES E INDUSTRIALES PORTÁTILES
95 14 18 00 : EDIFICIOS Y ESTRUCTURAS PREFABRICADOS DE EMERGENCIA Y ALIVIO
70 13 15 00 : PROTECCIÓN DEL TERRENO Y DEL SUELO
70 13 16 00 : PREPARACIÓN DEL TERRENO Y DEL SUELO
70 13 17 00 : GESTIÓN DEL TERRENO Y DEL SUELO
72 10 31 00 : INSTALACIÓN Y REPARACIÓN DE SERVICIOS DE BANDAS TRANSPORTADORAS
72 12 15 00 : SERVICIOS DE CONSTRUCCIÓN DE PLANTAS INDUSTRIALES
72 14 15 00 : SERVICIOS DE PREPARACIÓN DE TIERRAS
72 14 13 00 : SERVICIO DE CONSTRUCCIÓN DE FACILIDADES ATLÉTICAS Y RECREATIVAS
72 14 14 00 : SERVICIOS DE CONSTRUCCIÓN Y REPARACIÓN DE FACILIDADES DE DETENCIÓN
72 14 16 00 : SERVICIOS DE CONSTRUCCIÓN DE SISTEMAS DE TRÁNSITO MASIVO
72 14 17 00 : SERVICIOS DE ALQUILER O ARRENDAMIENTO DE EQUIPO Y MAQUINARIA DE CONSTRU...
72 15 13 00 : SERVICIOS DE PINTURA E INSTALACIÓN DE PAPEL DE COLGADURA
72 15 19 00 : SERVICIOS DE ALBAÑILERÍA Y MAESTRERÍA
72 15 25 00 : SERVICIOS DE INSTALACIÓN DE PISOS
72 15 35 00 : SERVICIOS DE LIMPIEZA ESTRUCTURAL EXTERNA
72 15 39 00 : SERVICIO DE PREPARACIÓN DE OBRAS DE CONSTRUCCIÓN
72 15 45 00 : SERVICIOS DE MANTENIMIENTO E INSTALACIÓN DE EQUIPO PESADO
72 15 24 00 : SERVICIOS DE MONTAJE E INSTALACIÓN DE VENTANAS Y PUERTAS
72 15 44 00 : SERVICIOS DE MANTENIMIENTO Y FABRICACIÓN DE ACCESORIOS PARA TUBERÍAS
73 18 10 00 : SERVICIOS DE MAQUINADO
73 18 19 00 : SERVICIOS DE SOLDADURA
73 15 17 00 : TRATAMIENTO DE MATERIALES
73 15 18 00 : SERVICIOS DE CONVERSION
77 10 15 00 : EVALUACIÓN DE IMPACTO AMBIENTAL
77 10 16 00 : PLANEACIÓN AMBIENTAL
77 10 17 00 : SERVICIOS DE ASESORIA AMBIENTAL
77 10 18 00 : AUDITORÍA AMBIENTAL
77 10 19 00 : SERVICIOS DE INVESTIGACIÓN DE CONTAMINACIÓN
77 10 20 00 : SERVICIOS DE REPORTE AMBIENTAL
77 11 15 00 : SERVICIOS DE SEGURIDAD AMBIENTAL
77 11 16 00 : REHABILITACIÓN AMBIENTAL
77 12 15 00 : CONTAMINACIÓN DEL AIRE
77 12 16 00 : CONTAMINACIÓN DEL SUELO
77 12 17 00 : CONTAMINACIÓN DEL AGUA
78 10 18 00 : TRANSPORTE DE CARGA POR CARRETERA
73 10 21 00 : SERVICIOS DE OLEODUCTOS
78 14 19 00 : SERVICIOS DE ALQUILER DE CONTENEDORES DE TRANSPORTE
80 10 16 00 : GERENCIA DE PROYECTOS
80 10 17 00 : GERENCIA INDUSTRIAL
80 11 17 00 : RECLUTAMIENTO DE PERSONAL
31 10 16 00 : INGENIERÍA MECÁNICA



CERTIFICADO DE INSCRIPCIÓN Y CLASIFICACIÓN EN EL REGISTRO DE PROPONENTES

Fecha expedición: 20/09/2023 - 09:05:19
Recibo No. S000617667, Valor 62000
CÓDIGO DE VERIFICACIÓN zqFhvVSD2M

Verifique el contenido y confiabilidad de este certificado, ingresando a https://si.comfemamex.com/ver/planilla/cv.php?empresa=38 y digite el respectivo código, para que visualice la imagen generada al momento de su expedición. La verificación se puede realizar de manera limitada, durante 60 días calendario contados a partir de la fecha de su expedición.

- 81 10 25 00 : SERVICIOS DE PERMISOS
81 10 26 00 : SERVICIOS DE MUESTREO
81 10 27 00 : SERVICIOS DE DISEÑO E INGENIERÍA DE SISTEMAS INSTRUMENTADOS DE CONTROL
81 12 15 00 : ANÁLISIS ECONÓMICO
81 12 16 00 : CARTOGRAFÍA
81 12 17 00 : GEOLOGÍA
81 15 18 00 : OCEANOGRAFÍA E HIDROLOGÍA
81 13 13 00 : GEOSÍSMICA
46 18 15 00 : ROPA DE SEGURIDAD
46 18 16 00 : CALZADO DE PROTECCIÓN
46 18 18 00 : PROTECCIÓN Y ACCESORIOS PARA LA VISIÓN
46 18 19 00 : PROTECTORES AUDITIVOS
46 18 20 00 : PROTECCIÓN DE LA RESPIRACIÓN
46 18 21 00 : EQUIPO Y SUMINISTROS ANTIESTÁTICOS
46 18 22 00 : EQUIPO DE APOYO ERGONÓMICO
46 18 23 00 : PROTECCIÓN ANTI CAÍDA Y EQUIPO DE RESCATE
46 18 24 00 : EQUIPO DE LIMPIEZA DE SEGURIDAD Y MATERIALES DE DESCONTAMINACIÓN
46 18 25 00 : ARMAS O DISPOSITIVOS DE SEGURIDAD PERSONAL
30 10 29 00 : PILARES
30 10 21 00 : RILLES
30 10 39 00 : EJES
30 11 15 00 : CONCRETO Y MORTEROS
30 11 16 00 : CEMENTO Y CAL
30 11 18 00 : AGREGADOS
30 11 19 00 : ELEMENTOS PARA REFORZAR CONCRETO
30 12 15 00 : DERIVADOS BITUMINOSOS
30 12 16 00 : ASFALTOS
30 12 18 00 : MATERIALES DE ARQUITECTURA PAISAJÍSTICA
30 13 17 00 : AZULEJOS Y BALDOSAS
30 13 16 00 : LADRILLOS
30 14 15 00 : AISLAMIENTO TÉRMICO
30 14 15 00 : AISLAMIENTO ACÚSTICO
30 14 17 00 : CAPAS DE SELLAMIENTO DE AISLAMIENTO
41 10 15 00 : EQUIPO Y SUMINISTROS PARA LA MEZCLA, LA DISPERSIÓN Y LA HOMOGENEIZACIÓN...
41 10 38 00 : EQUIPO Y SUMINISTROS PARA LA MEZCLA Y LA AGITACIÓN POR SACUDIDA O VARI...
41 10 39 00 : CENTRIFUGADORAS DE LABORATORIO Y ACCESORIOS
41 10 42 00 : EQUIPO Y SUMINISTROS DE PURIFICACIÓN DE AGUA PARA LABORATORIO
41 11 15 00 : INSTRUMENTOS DE MEDICIÓN DEL PESO
41 11 16 00 : INSTRUMENTOS DE MEDIDA DE LONGITUD, ESPESOR O DISTANCIA
41 11 17 00 : INSTRUMENTOS Y ACCESORIOS DE VISIÓN Y OBSERVACIÓN
41 11 18 00 : EQUIPO DE EXAMEN NO DESTRUCTIVO
41 11 19 00 : INSTRUMENTOS INDICADORES Y DE REGISTRO



CERTIFICADO DE INSCRIPCIÓN Y CLASIFICACIÓN EN EL REGISTRO DE PROPONENTES

Fecha expedición: 20/09/2023 - 09:05:19
Recibo No. S000617667, Valor 62000
CÓDIGO DE VERIFICACIÓN zqFhvVSD2M

Verifique el contenido y confiabilidad de este certificado, ingresando a https://si.comfemamex.com/ver/planilla/cv.php?empresa=38 y digite el respectivo código, para que visualice la imagen generada al momento de su expedición. La verificación se puede realizar de manera limitada, durante 60 días calendario contados a partir de la fecha de su expedición.

- 41 11 21 00 : TRANSDUCTORES
41 11 22 00 : INSTRUMENTOS DE MEDIDA DE TEMPERATURA Y CALOR
41 11 23 00 : INSTRUMENTOS DE MEDICIÓN DE LA HUMEDAD
41 11 24 00 : INSTRUMENTOS DE MEDIDA Y CONTROL DE LA PRESIÓN
41 11 28 00 : EQUIPO E INSTRUMENTOS RELACIONADOS CON EL TRANSPORTE
41 11 41 00 : INSTRUMENTOS SISMOLÓGICOS
41 11 43 00 : INSTRUMENTOS HIDROLÓGICOS
42 12 15 00 : EQUIPO VETERINARIO
42 12 17 00 : MOBILIARIO CLÍNICO VETERINARIO
40 17 15 00 : TUBOS Y TUBERÍAS COMERCIALES
40 18 30 00 : TUBERÍAS DE CAUCHO Y PLÁSTICO
22 10 15 00 : MAQUINARIA PARA TRABAJO DE DESMONTE
22 10 16 00 : EQUIPO DE PAVIMENTACIÓN
22 10 17 00 : COMPONENTES DE EQUIPO PESADO
22 10 18 00 : GRUPOS DE ELEVACION
22 10 20 00 : EQUIPO Y MAQUINARIA DE DEMOLICIÓN DE EDIFICIOS
24 14 15 00 : SUMINISTROS PARA SEGURIDAD Y PROTECCIÓN
24 11 18 00 : TANQUES Y CILINDROS Y SUS ACCESORIOS
25 10 16 00 : VEHICULOS DE TRANSPORTE DE PRODUCTOS Y MATERIALES
25 12 17 00 : EQUIPO Y SISTEMAS DE APOYO FERROVIARIO
27 11 15 00 : HERRAMIENTAS DE CORTE Y ENGARGAZO Y PUNZONES
27 11 16 00 : HERRAMIENTAS DE PERFILAR
27 11 17 00 : LLAVES INGLESAS Y GUÍAS
27 11 18 00 : HERRAMIENTAS DE MEDIDA Y SOCETAJE
27 11 20 00 : HERRAMIENTAS MANUALES DE JARDINERÍA, AGRICULTURA Y FORESTACIÓN
27 11 21 00 : HERRAMIENTAS DE SUJECCIÓN Y FIJACIÓN
27 11 22 00 : HERRAMIENTAS DE ALBAÑILERÍA Y CONCRETO
27 11 23 00 : HERRAMIENTAS DE MARCAR
27 11 24 00 : HERRAMIENTAS DE INSERCIÓN Y AJUSTE
27 11 25 00 : HERRAMIENTAS PARA APALANCAR Y CURVAR
27 11 26 00 : HERRAMIENTAS PARA PRECINTAR
27 11 27 00 : HERRAMIENTAS MECÁNICAS
27 11 28 00 : CONEXIONES DE HERRAMIENTAS Y ACCESORIOS
27 11 29 00 : HERRAMIENTAS DISPENSADORAS
27 11 30 00 : CEPILLOS
27 11 31 00 : HERRAMIENTAS DE ARRASTRE
27 11 32 00 : JUEGOS DE HERRAMIENTAS
27 11 33 00 : HERRAMIENTAS MANUALES DE PRECISION
27 13 15 00 : HERRAMIENTAS NEUMÁTICAS
27 13 17 00 : CILINDROS NEUMÁTICOS Y COMPONENTES
41 11 18 00 : ARCILLAS
30 17 17 00 : PRODUCTOS DE CRISTAL



CERTIFICADO DE INSCRIPCIÓN Y CLASIFICACIÓN EN EL REGISTRO DE PROPONENTES

Fecha expedición: 20/09/2023 - 09:05:10
Recibo No. 5000817667, Valor 62000

CÓDIGO DE VERIFICACIÓN zqFtsVSD2M

Verifique el contenido y confiabilidad de este certificado, ingresando a https://si.conicameras.co/ver/ptm/cv.php?empresa=36 y digite el respectivo código, para que visualice la imagen generada al momento de su expedición. La verificación se puede realizar de manera limitada, durante 60 días calendario contados a partir de la fecha de su expedición.

- 31 21 15 00 : PINTURAS Y TAPA POROS
31 21 16 00 : ADITIVOS PARA PINTURAS
31 21 18 00 : DISOLVENTES Y DILUYENTES PARA PINTURAS
31 21 19 00 : APLICADORES DE PINTURA Y ACCESORIOS PARA PINTAR
12 16 25 00 : ROMPEDORES DE EMULSIÓN
11 10 15 00 : MINERALES
92 10 15 00 : SERVICIOS DE POLICIA
92 10 16 00 : SERVICIOS DE BOMBOS
92 10 17 00 : SISTEMAS DE CÁRCELES Y PRISIONES
92 10 18 00 : SISTEMAS JUDICIALES
92 10 19 00 : SERVICIOS DE RESCATE
29 11 16 00 : ILUMINACIÓN EXTERIOR Y ARTEFACTOS
78 14 15 00 : SERVICIOS DE ORGANIZACIÓN DE TRANSPORTES
30 12 19 00 : MATERIALES PARA ESTABILIZACIÓN Y REFUERZO DE SUELOS
30 10 36 00 : PRODUCTOS ESTRUCTURALES
24 10 15 00 : CAMIONES INDUSTRIALES
46 16 15 00 : CONTROL DE TRÁFICO
40 17 16 00 : TUBOS Y TUBERIAS INDUSTRIALES
40 17 17 00 : ADAPTADORES DE TUBOS
40 17 21 00 : CODOS PARA TUBOS
40 17 24 00 : TAPAS PARA TUBOS
40 17 25 00 : CONECTORES DE TUBOS
40 17 26 00 : ACOPLÉS DE TUBOS
40 17 28 00 : CODOS DE TUBOS
41 11 39 00 : EQUIPO PARA MEDICIÓN DE SUELOS
41 11 40 00 : EQUIPO DE MEDIDA DE ROCAS Y ESTRATOS
72 15 29 00 : SERVICIOS DE MONTAJE DE ACERO ESTRUCTURAL
30 10 24 00 : VARILLAS
93 14 20 00 : DESARROLLO URBANO
70 17 18 00 : SERVICIOS DE DRENAJE
93 14 19 00 : DESARROLLO RURAL
30 10 15 00 : ÁNGULOS
30 10 17 00 : VIGAS
30 10 18 00 : CONDUCTOS
30 16 17 00 : SUELOS
55 12 17 00 : SEÑALIZACIÓN
12 15 49 00 : AGENTES DE IMPERMEABILIZACIÓN
40 10 17 00 : ENFRIAMIENTO
22 10 19 00 : MAQUINARIA Y ACCESORIOS DE CONSTRUCCIÓN DE EDIFICIOS
73 12 18 00 : SERVICIOS DE INDUSTRIA DE PRODUCTOS DE MINERALES NO METÁLICOS
40 14 16 00 : VÁLVULAS
40 14 17 00 : MATERIAL DE FERRETERÍA Y ACCESORIOS



CERTIFICADO DE INSCRIPCIÓN Y CLASIFICACIÓN EN EL REGISTRO DE PROPONENTES

Fecha expedición: 20/09/2023 - 09:05:19
Recibo No. 5000817667, Valor 62000

CÓDIGO DE VERIFICACIÓN zqFtsVSD2M

Verifique el contenido y confiabilidad de este certificado, ingresando a https://si.conicameras.co/ver/ptm/cv.php?empresa=36 y digite el respectivo código, para que visualice la imagen generada al momento de su expedición. La verificación se puede realizar de manera limitada, durante 60 días calendario contados a partir de la fecha de su expedición.

- 40 14 19 00 : CONDUCTOS
40 14 20 00 : MANGUERAS
72 15 11 00 : SERVICIOS DE CONSTRUCCIÓN DE PLOMERÍA
72 12 13 00 : SERVICIOS DE CONSTRUCCIÓN DE TALLERES AUTOMOTRICES Y ESTACIONES DE SERVI...
72 15 36 00 : SERVICIOS DE TERMINADO INTERIOR, DOTACIÓN Y REMODELACIÓN
27 11 19 00 : HERRAMIENTAS GRUESAS Y DE ACABADO

*** EXPERIENCIA No. 333 :

NÚMERO CONSECUTIVO DEL CONTRATO:338

CONTRATO CELEBRADO POR :1 - EL PROPONENTE

NOMBRE DEL CONTRATISTA :CALING LTDA

NOMBRE DEL CONTRATANTE :GOBERNACION DE BOYACA

VALOR CONTRATADO EN SMMLCV :146,67

SG FM CL PR - DESCRIPCIÓN

- 95 10 16 00 : LOTES COMERCIALES
95 10 18 00 : LOTES DE TERRENOS GUBERNAMENTALES
95 12 17 00 : EDIFICIOS Y ESTRUCTURAS PÚBLICOS
95 12 23 00 : EDIFICIOS Y ESTRUCTURAS DE SALUD Y DEPORTIVAS
72 10 29 00 : SERVICIOS DE MANTENIMIENTO Y REPARACIÓN DE INSTALACIONES
72 10 33 00 : SERVICIOS DE MANTENIMIENTO Y REPARACIÓN DE INFRAESTRUCTURA
81 10 15 00 : INGENIERÍA CIVIL Y ARQUITECTURA
72 14 11 00 : SERVICIOS DE CONSTRUCCIÓN Y REVESTIMIENTO Y PAVIMENTACIÓN DE INFRAEST...
72 14 12 00 : SERVICIOS DE CONSTRUCCIÓN MARINA
70 11 17 00 : PARQUES, JARDINES Y HUERTOS
95 11 16 00 : VÍAS DE TRÁFICO ABIERTO
95 12 16 00 : EDIFICIOS Y ESTRUCTURAS DE TRANSPORTE
72 10 15 00 : SERVICIOS DE APOYO PARA LA CONSTRUCCIÓN
72 15 27 00 : SERVICIOS DE INSTALACIÓN Y REPARACIÓN DE CONCRETO
72 12 11 00 : SERVICIOS DE CONSTRUCCIÓN DE EDIFICIOS COMERCIALES Y DE OFICINA
81 10 22 00 : INGENIERÍA DE TRANSPORTE
95 11 15 00 : VÍAS DE TRÁFICO LIMITADO
95 14 16 00 : EDIFICIOS Y ESTRUCTURAS PREFABRICADOS RESIDENCIALES
81 14 16 00 : MANEJO DE CADENA DE SUMINISTROS
81 14 15 00 : CONTROL DE CALIDAD
30 12 17 00 : MATERIALES DE CONSTRUCCIÓN DE CAMINOS Y CARRILERAS
84 14 16 00 : AGENCIAS DE CRÉDITO PERSONAL
11 11 16 00 : PIEDRA
11 11 17 00 : ARENA
11 11 15 00 : BARRO Y TIERRA
42 24 15 00 : SUMINISTROS DE VACIADO DE ESCAYOLA Y TABLILLAS
49 24 15 00 : EQUIPO DE PARQUES INFANTILES



CERTIFICADO DE INSCRIPCIÓN Y CLASIFICACIÓN EN EL REGISTRO DE PROPONENTES

Fecha expedición: 20/09/2023 - 09:05:19
Recibo No. 5000817667, Valor 62000

CÓDIGO DE VERIFICACIÓN zqFtsVSD2M

Verifique el contenido y confiabilidad de este certificado, ingresando a https://si.conicameras.co/ver/ptm/cv.php?empresa=36 y digite el respectivo código, para que visualice la imagen generada al momento de su expedición. La verificación se puede realizar de manera limitada, durante 60 días calendario contados a partir de la fecha de su expedición.

- 95 10 15 00 : LOTES RESIDENCIALES
95 12 18 00 : EDIFICIOS Y ESTRUCTURAS UTILITARIOS
95 12 19 00 : EDIFICIOS Y ESTRUCTURAS EDUCACIONALES Y DE ADMINISTRACIÓN
95 12 20 00 : EDIFICIOS Y ESTRUCTURAS HOSPITALARIAS
95 12 21 00 : EDIFICIOS Y ESTRUCTURAS DE ACOMODACIONES
95 12 24 00 : EDIFICIOS Y ESTRUCTURAS INDUSTRIALES
95 12 25 00 : EDIFICIOS Y ESTRUCTURAS AGRÍCOLAS Y DE CULTIVOS Y PESCA
95 12 26 00 : EDIFICIOS Y ESTRUCTURAS RECREATIVAS
95 12 27 00 : EDIFICIOS Y ESTRUCTURAS DE DEFENSA
95 13 16 00 : EDIFICIOS Y ESTRUCTURAS COMERCIALES E INDUSTRIALES PORTÁTILES
95 14 18 00 : EDIFICIOS Y ESTRUCTURAS PREFABRICADOS DE EMERGENCIA Y ALIVIO
70 13 15 00 : PROTECCIÓN DEL TERRENO Y DEL SUELO
70 13 16 00 : PREPARACIÓN DEL TERRENO Y DEL SUELO
70 13 17 00 : GESTIÓN DEL TERRENO Y DEL SUELO
72 10 31 00 : INSTALACIÓN Y REPARACIÓN DE SERVICIOS DE BANDAS TRANSPORTADORAS
72 12 15 00 : SERVICIOS DE CONSTRUCCIÓN DE PLANTAS INDUSTRIALES
72 14 15 00 : SERVICIOS DE PREPARACIÓN DE TIERRAS
72 14 13 00 : SERVICIO DE CONSTRUCCIÓN DE FACILIDADES ATLÉTICAS Y RECREATIVAS
72 14 14 00 : SERVICIOS DE CONSTRUCCIÓN Y REPARACIÓN DE FACILIDADES DE DETENCIÓN
72 14 16 00 : SERVICIOS DE CONSTRUCCIÓN DE SISTEMAS DE TRÁNSITO MASIVO
72 14 17 00 : SERVICIOS DE ALQUILER O ARRENDAMIENTO DE EQUIPO Y MAQUINARIA DE CONSTRU...
72 15 13 00 : SERVICIOS DE PINTURA E INSTALACIÓN DE PAPEL DE COLGADURA
72 15 19 00 : SERVICIOS DE ALBAÑILERÍA Y MAESTRERÍA
72 15 25 00 : SERVICIOS DE INSTALACIÓN DE FISOS
72 15 35 00 : SERVICIOS DE LIMPIEZA ESTRUCTURAL EXTERNA
72 15 39 00 : SERVICIO DE PREPARACIÓN DE OBRAS DE CONSTRUCCIÓN
72 15 45 00 : SERVICIOS DE MANTENIMIENTO E INSTALACIÓN DE EQUIPO PESADO
72 15 24 00 : SERVICIOS DE MONTAJE E INSTALACIÓN DE VENTANAS Y PUERTAS
72 15 44 00 : SERVICIOS DE MANTENIMIENTO Y FABRICACIÓN DE ACCESORIOS PARA TUBERIAS
73 18 10 00 : SERVICIOS DE MAQUINADO
73 18 19 00 : SERVICIOS DE SOLDADURA
73 15 17 00 : TRATAMIENTO DE MATERIALES
73 15 18 00 : SERVICIOS DE CONVERSIÓN
77 10 15 00 : EVALUACIÓN DE IMPACTO AMBIENTAL
77 10 16 00 : PLANEACIÓN AMBIENTAL
77 10 17 00 : SERVICIOS DE ASESORÍA AMBIENTAL
77 10 18 00 : AUDITORÍA AMBIENTAL
77 10 19 00 : SERVICIOS DE INVESTIGACIÓN DE CONTAMINACIÓN
77 10 20 00 : SERVICIOS DE REPORTE AMBIENTAL
77 11 15 00 : SERVICIOS DE SEGURIDAD AMBIENTAL
77 11 16 00 : REHABILITACIÓN AMBIENTAL
77 12 15 00 : CONTAMINACIÓN DEL AIRE



CERTIFICADO DE INSCRIPCIÓN Y CLASIFICACIÓN EN EL REGISTRO DE PROPONENTES

Fecha expedición: 20/09/2023 - 09:05:19
Recibo No. 5000817667, Valor 62000

CÓDIGO DE VERIFICACIÓN zqFtsVSD2M

Verifique el contenido y confiabilidad de este certificado, ingresando a https://si.conicameras.co/ver/ptm/cv.php?empresa=36 y digite el respectivo código, para que visualice la imagen generada al momento de su expedición. La verificación se puede realizar de manera limitada, durante 60 días calendario contados a partir de la fecha de su expedición.

- 77 12 16 00 : CONTAMINACIÓN DEL SUELO
77 12 17 00 : CONTAMINACIÓN DEL AGUA
78 10 10 00 : TRANSPORTE DE CARGA POR CARRETERA
78 10 21 00 : SERVICIOS DE OLEODUCTOS
78 14 19 00 : SERVICIOS DE ALQUILER DE CONTENEDORES DE TRANSPORTE
80 10 16 00 : GERENCIA DE PROYECTOS
80 10 17 00 : GERENCIA INDUSTRIAL
80 11 17 00 : RECLUTAMIENTO DE PERSONAL
81 10 16 00 : INGENIERÍA MECÁNICA
81 10 25 00 : SERVICIOS DE PERMISOS
81 10 26 00 : SERVICIOS DE MUESTREO
81 10 27 00 : SERVICIOS DE DISEÑO E INGENIERÍA DE SISTEMAS INSTRUMENTADOS DE CONTROL
81 12 15 00 : ANÁLISIS ECONÓMICO
81 15 16 00 : CARTOGRAFÍA
81 15 17 00 : GEOLOGÍA
81 15 18 00 : OCEANOGRAFÍA E HIDROLOGÍA
81 15 19 00 : GEOFÍSICA
46 18 15 00 : ROPA DE SEGURIDAD
46 18 16 00 : CALZADO DE PROTECCIÓN
46 18 18 00 : PROTECCIÓN Y ACCESORIOS PARA LA VISION
46 18 19 00 : PROTECTORES AUDITIVOS
46 18 20 00 : PROTECCIÓN DE LA RESPIRACIÓN
46 18 21 00 : EQUIPO Y SUMINISTROS ANTIESTÁTICOS
46 18 22 00 : EQUIPO DE APOYO ERGONÓMICO
46 18 23 00 : PROTECCIÓN ANTI CAÍDA Y EQUIPO DE RESCATE
46 18 24 00 : EQUIPO DE LIMPIEZA DE SEGURIDAD Y MATERIALES DE DESCONTAMINACIÓN
46 18 25 00 : ARMAS O DISPOSITIVOS DE SEGURIDAD PERSONAL
30 10 29 00 : PILARES
30 10 31 00 : RIELES
30 10 39 00 : EJES
30 11 15 00 : CONCRETO Y MORTEROS
30 11 16 00 : CEMENTO Y CAL
30 11 18 00 : ASSEGADOS
30 11 19 00 : ELEMENTOS PARA REFORZAR CONCRETO
30 12 15 00 : DERIVADOS BITUMINOSOS
30 12 16 00 : ASFALTOS
30 12 18 00 : MATERIALES DE ARQUITECTURA PAISAJÍSTICA
30 13 17 00 : AZULEJOS Y BALDOSAS
30 13 18 00 : LADRILLOS
30 14 15 00 : AISLAMIENTO TÉRMICO
30 14 16 00 : AISLAMIENTO ESPECIAL
30 14 17 00 : CAPAS DE SELLAMIENTO DE AISLAMIENTO



CERTIFICADO DE INSCRIPCIÓN Y CLASIFICACIÓN EN EL REGISTRO DE PROPONENTES

Fecha expedición: 20/09/2023 - 09:05:19

Recibo No. S000817667, Valor 62000

CÓDIGO DE VERIFICACIÓN sqFtaVSD2M

Verifique el contenido y confiabilidad de este certificado, ingresando a https://si.comerciamas.co/consulta/planilla/cv.php?empresa=36 y digite el respectivo código, para que visualice la imagen generada al momento de su expedición. La verificación se puede realizar de manera limitada, durante 60 días calendario contados a partir de la fecha de su expedición.

- 41 10 15 00 : EQUIPO Y SUMINISTROS PARA LA MEZCLA, LA DISPERSIÓN Y LA HOMOGENEIZACIÓN...
41 10 38 00 : EQUIPO Y SUMINISTROS PARA LA MEZCLA Y LA AGITACIÓN POR SACUDIDA O VARI...
41 10 39 00 : CENTRIFUGADORAS DE LABORATORIO Y ACCESORIOS
41 10 42 00 : EQUIPO Y SUMINISTROS DE PURIFICACIÓN DE AGUA PARA LABORATORIO
41 11 15 00 : INSTRUMENTOS DE MEDICIÓN DEL PESO
41 11 16 00 : INSTRUMENTOS DE MEDIDA DE LONGITUD, ESPESOR O DISTANCIA
41 11 17 00 : INSTRUMENTOS Y ACCESORIOS DE VISIÓN Y OBSERVACIÓN
41 11 18 00 : EQUIPO DE EXAMEN NO DESTRUCTIVO
41 11 19 00 : INSTRUMENTOS INDICADORES Y DE REGISTRO
41 11 21 00 : TRANSDUCTORES
41 11 22 00 : INSTRUMENTOS DE MEDIDA DE TEMPERATURA Y CALOR
41 11 23 00 : INSTRUMENTOS DE MEDICIÓN DE LA HUMEDAD
41 11 24 00 : INSTRUMENTOS DE MEDIDA Y CONTROL DE LA PRESIÓN
41 11 28 00 : EQUIPO E INSTRUMENTOS RELACIONADOS CON EL TRANSPORTE
41 11 41 00 : INSTRUMENTOS SISMOLÓGICOS
41 11 43 00 : INSTRUMENTOS HIDROLÓGICOS
42 12 15 00 : EQUIPO VETERINARIO
42 12 17 00 : MOBILIARIO CLÍNICO VETERINARIO
40 17 15 00 : TUBOS Y TUBERÍAS COMERCIALES
40 18 30 00 : TUBERÍAS DE CAUCHO Y PLÁSTICO
22 10 15 00 : MAQUINARIA PARA TRABAJO DE DESMONTE
22 10 16 00 : EQUIPO DE PAVIMENTACIÓN
22 10 17 00 : COMPONENTES DE EQUIPO PESADO
22 10 18 00 : GRÚAS DE ELEVACIÓN
22 10 20 00 : EQUIPO Y MAQUINARIA DE DEMOLICIÓN DE EDIFICIOS
24 14 15 00 : SUMINISTROS PARA SEGURIDAD Y PROTECCIÓN
24 11 18 00 : TANQUES Y CILINDROS Y SUS ACCESORIOS
25 10 16 00 : VEHÍCULOS DE TRANSPORTE DE PRODUCTOS Y MATERIALES
25 12 17 00 : EQUIPO Y SISTEMAS DE APOYO FERROVIARIO
27 11 15 00 : HERRAMIENTAS DE CORTE Y ENGARZADO Y PUNZONES
27 11 16 00 : HERRAMIENTAS DE PERFILAR
27 11 17 00 : LÁVES INGLÉSAS Y GUÍAS
27 11 18 00 : HERRAMIENTAS DE MEDIDA Y BOCETAJE
27 11 20 00 : HERRAMIENTAS MANUALES DE JARDINERÍA, AGRICULTURA Y FORESTACIÓN
27 11 21 00 : HERRAMIENTAS DE SUJECCIÓN Y FIJACIÓN
27 11 22 00 : HERRAMIENTAS DE ALBAÑILERÍA Y CONCRETO
27 11 23 00 : HERRAMIENTAS DE MARCAR
27 11 24 00 : HERRAMIENTAS DE INSERCIÓN Y AJUSTE
27 11 25 00 : HERRAMIENTAS PARA APALANCAR Y CURVAR
27 11 26 00 : HERRAMIENTAS PARA PRECINTAR
27 11 27 00 : HERRAMIENTAS MECÁNICAS
27 11 28 00 : CONEXIONES DE HERRAMIENTAS Y ACCESORIOS

287



CERTIFICADO DE INSCRIPCIÓN Y CLASIFICACIÓN EN EL REGISTRO DE PROPONENTES

Fecha expedición: 20/09/2023 - 09:05:19

Recibo No. S000817667, Valor 62000

CÓDIGO DE VERIFICACIÓN sqFtaVSD2M

Verifique el contenido y confiabilidad de este certificado, ingresando a https://si.comerciamas.co/consulta/planilla/cv.php?empresa=36 y digite el respectivo código, para que visualice la imagen generada al momento de su expedición. La verificación se puede realizar de manera limitada, durante 60 días calendario contados a partir de la fecha de su expedición.

- 27 11 29 00 : HERRAMIENTAS DISPENSADORAS
27 11 30 00 : CEPILLOS
27 11 31 00 : HERRAMIENTAS DE ARRASTRE
27 11 32 00 : JUEGOS DE HERRAMIENTAS
27 11 33 00 : HERRAMIENTAS MANUALES DE PRECISIÓN
27 13 15 00 : HERRAMIENTAS NEUMÁTICAS
27 13 17 00 : CILINDROS NEUMÁTICOS Y COMPONENTES
11 11 18 00 : ARCTILIAS
30 17 17 00 : PRODUCTOS DE CRISTAL
31 21 15 00 : PINTURAS Y TAPA POROS
31 21 16 00 : ADITIVOS PARA PINTURAS
31 21 18 00 : DISOLVENTES Y DILUYENTES PARA PINTURAS
31 21 19 00 : APLICADORES DE PINTURA Y ACCESORIOS PARA PINTAR
12 16 25 00 : ROMPEDORES DE EMULSIÓN
11 10 15 00 : MINERALES
92 10 15 00 : SERVICIOS DE POLICÍA
92 10 16 00 : SERVICIOS DE BOMBEROS
92 10 17 00 : SISTEMAS DE CÁRCELES Y PRISIONES
52 10 18 00 : SISTEMAS JUDICIALES
92 10 19 00 : SERVICIOS DE RESCATE
39 11 16 00 : ILUMINACIÓN EXTERIOR Y ARTEFACTOS
78 14 15 00 : SERVICIOS DE ORGANIZACIÓN DE TRANSPORTES
30 12 19 00 : MATERIALES PARA ESTABILIZACIÓN Y REFUERZO DE SUELOS
30 10 36 00 : PRODUCTOS ESTRUCTURALES
24 10 15 00 : CAMIONES INDUSTRIALES
46 16 15 00 : CONTROL DE TRAFICO
40 17 16 00 : TUBOS Y TUBERÍAS INDUSTRIALES
40 17 17 00 : ADAPTADORES DE TUBOS
40 17 21 00 : Codos PARA TUBOS
40 17 24 00 : TAPAS PARA TUBOS
40 17 25 00 : CONECTORES DE TUBOS
40 17 26 00 : COCLES DE TUBOS
40 17 28 00 : Codos DE TUBOS
41 11 39 00 : EQUIPO PARA MEDICIÓN DE SUELOS
41 11 40 00 : EQUIPO DE MEDIDA DE ROCAS Y ESTRATOS
72 15 29 00 : SERVICIOS DE MONTAJE DE ACEPO ESTRUCTURAL
30 10 24 00 : VARILLAS
93 14 20 00 : DESARROLLO URBANO
70 17 18 00 : SERVICIOS DE DRENAJE
93 14 19 00 : DESARROLLO RURAL
30 10 15 00 : ÁNGULOS
30 10 17 00 : VIGAS



CERTIFICADO DE INSCRIPCIÓN Y CLASIFICACIÓN EN EL REGISTRO DE PROPONENTES

Fecha expedición: 20/09/2023 - 09:05:19

Recibo No. S000817667, Valor 62000

CÓDIGO DE VERIFICACIÓN sqFtaVSD2M

Verifique el contenido y confiabilidad de este certificado, ingresando a https://si.comerciamas.co/consulta/planilla/cv.php?empresa=36 y digite el respectivo código, para que visualice la imagen generada al momento de su expedición. La verificación se puede realizar de manera limitada, durante 60 días calendario contados a partir de la fecha de su expedición.

- 30 10 18 00 : CONDUCTOS
30 16 17 00 : SUELOS
55 12 17 00 : SERIALIZACIÓN
56 49 00 : AGENTES DE IMPERMEABILIZACIÓN
57 17 00 : ENFRIAMIENTO
58 19 00 : MAQUINARIA Y ACCESORIOS DE CONSTRUCCIÓN DE EDIFICIOS
73 12 18 00 : SERVICIOS DE INDUSTRIA DE PRODUCTOS DE MINERALES NO METÁLICOS
40 14 16 00 : VÁLVULAS
40 14 17 00 : MATERIAL DE FERRETERÍA Y ACCESORIOS
40 14 19 00 : CONDUCTOS
40 14 20 00 : MANGUERAS
72 15 11 00 : SERVICIOS DE CONSTRUCCIÓN DE PLOMERÍA
72 12 13 00 : SERVICIOS DE CONSTRUCCIÓN DE TALLERES AUTOMOTRICES Y ESTACIONES DE SER...
72 15 36 00 : SERVICIOS DE TERMINADO INTERIOR, DOTACIÓN Y REMODELACION
27 11 19 00 : HERRAMIENTAS GRUESAS Y DE ACABADO

*** EXPERIENCIA No. 334 :
NÚMERO CONSECUTIVO DEL CONTRATO: 339
CONTRATO CELEBRADO POR : - EL PROPONENTE
NOMBRE DEL CONTRATISTA : CALING LTDA
NOMBRE DEL CONTRATANTE : MUNICIPIO DE LA CAPIBLA
VALOR CONTRATADO EN SMMLV : 451,31

- SG FM CL PR - DESCRIPCIÓN
95 10 16 00 : LOTES COMERCIALES
95 10 18 00 : LOTES DE TERRENOS GUBERNAMENTALES
95 12 17 00 : EDIFICIOS Y ESTRUCTURAS PÚBLICOS
95 12 23 00 : EDIFICIOS Y ESTRUCTURAS DE SALUD Y DEPORTIVAS
72 10 29 00 : SERVICIOS DE MANTENIMIENTO Y REPARACIÓN DE INSTALACIONES
72 10 33 00 : SERVICIOS DE MANTENIMIENTO Y REPARACIÓN DE INFRAESTRUCTURA
81 10 35 00 : INGENIERÍA CIVIL Y ARQUITECTURA
72 14 11 00 : SERVICIOS DE CONSTRUCCIÓN Y REVESTIMIENTO Y PAVIMENTACIÓN DE INFRAEST...
72 14 12 00 : SERVICIOS DE CONSTRUCCIÓN MARINA
70 11 17 00 : PARQUES, JARDINES Y HUERTOS
95 11 16 00 : VÍAS DE TRÁFICO ABIERTO
95 12 16 00 : EDIFICIOS Y ESTRUCTURAS DE TRANSPORTE
72 10 15 00 : SERVICIOS DE APOYO PARA LA CONSTRUCCIÓN
72 15 27 00 : SERVICIOS DE INSTALACIÓN Y REPARACIÓN DE CONCRETO
72 12 11 00 : SERVICIOS DE CONSTRUCCIÓN DE EDIFICIOS COMERCIALES Y DE OFICINA
81 10 22 00 : INGENIERÍA DE TRANSPORTE
95 11 15 00 : VÍAS DE TRÁFICO LIMITADO
95 14 16 00 : EDIFICIOS Y ESTRUCTURAS PREFABRICADOS RESIDENCIALES



CERTIFICADO DE INSCRIPCIÓN Y CLASIFICACIÓN EN EL REGISTRO DE PROPONENTES

Fecha expedición: 20/09/2023 - 09:05:19

Recibo No. S000817667, Valor 62000

CÓDIGO DE VERIFICACIÓN sqFtaVSD2M

Verifique el contenido y confiabilidad de este certificado, ingresando a https://si.comerciamas.co/consulta/planilla/cv.php?empresa=36 y digite el respectivo código, para que visualice la imagen generada al momento de su expedición. La verificación se puede realizar de manera limitada, durante 60 días calendario contados a partir de la fecha de su expedición.

- 81 14 16 00 : MANEJO DE CADENA DE SUMINISTROS
81 14 15 00 : CONTROL DE CALIDAD
30 12 17 00 : MATERIALES DE CONSTRUCCIÓN DE CAMINOS Y CARRILERAS
84 14 16 00 : AGENCIAS DE CRÉDITO PERSONAL
11 11 16 00 : PIEDRA
11 11 17 00 : ARENA
11 11 15 00 : BARRO Y TIERRA
42 24 15 00 : SUMINISTROS DE VACIADO DE ESCAYOLA Y TABILLAS
49 24 15 00 : EQUIPO DE PARQUES INFANTILES
95 10 15 00 : LOTES RESIDENCIALES
95 12 18 00 : EDIFICIOS Y ESTRUCTURAS UTILITARIOS
95 12 19 00 : EDIFICIOS Y ESTRUCTURAS EDUCACIONALES Y DE ADMINISTRACION
95 12 20 00 : EDIFICIOS Y ESTRUCTURAS HOSPITALARIAS
95 12 21 00 : EDIFICIOS Y ESTRUCTURAS DE ACOMODACIONES
95 12 24 00 : EDIFICIOS Y ESTRUCTURAS INDUSTRIALES
95 12 25 00 : EDIFICIOS Y ESTRUCTURAS AGRÍCOLAS Y DE CULTIVOS Y PESCA
95 12 26 00 : EDIFICIOS Y ESTRUCTURAS RELIGIOSAS
95 12 27 00 : EDIFICIOS Y ESTRUCTURAS DE DEFENSA
95 13 16 00 : EDIFICIOS Y ESTRUCTURAS COMERCIALES E INDUSTRIALES PORTÁTILES
95 14 18 00 : EDIFICIOS Y ESTRUCTURAS PREFABRICADOS DE EMERGENCIA Y ALIVIO
70 13 15 00 : PROTECCIÓN DEL TERRENO Y DEL SUELO
70 13 16 00 : PREPARACIÓN DEL TERRENO Y DEL SUELO
70 13 17 00 : GESTIÓN DEL TERRENO Y DEL SUELO
72 10 31 00 : INSTALACIÓN Y REPARACIÓN DE SERVICIOS DE BANDAS TRANSPORTADORAS
72 12 15 00 : SERVICIOS DE CONSTRUCCIÓN DE PLANTAS INDUSTRIALES
72 14 15 00 : SERVICIOS DE PREPARACIÓN DE TIERRAS
72 14 13 00 : SERVICIO DE CONSTRUCCIÓN DE FACILIDADES ATLÉTICAS Y RECREATIVAS
72 14 14 00 : SERVICIOS DE CONSTRUCCIÓN Y REPARACIÓN DE FACILIDADES DE DETENCIÓN
72 14 16 00 : SERVICIOS DE CONSTRUCCIÓN DE SISTEMAS DE TRÁNSITO MASIVO
72 14 17 00 : SERVICIOS DE ALQUILER O ARRENDAMIENTO DE EQUIPO Y MAQUINARIA DE CONSTRU...
72 15 13 00 : SERVICIOS DE PINTURA E INSTALACIÓN DE PAPEL DE COLGADURA
72 15 19 00 : SERVICIOS DE ALBAÑILERÍA Y MAMPOSTERÍA
72 15 25 00 : SERVICIOS DE INSTALACIÓN DE PISOS
72 15 35 00 : SERVICIOS DE LIMPIEZA ESTRUCTURAL EXTERNA
72 15 39 00 : SERVICIO DE PREPARACIÓN DE OBRAS DE CONSTRUCCIÓN
72 15 45 00 : SERVICIOS DE MANTENIMIENTO E INSTALACIÓN DE EQUIPO PESADO
72 15 24 00 : SERVICIOS DE MONTAJE E INSTALACIÓN DE VENTANAS Y PUERTAS
72 15 46 00 : SERVICIOS DE MANTENIMIENTO Y FABRICACIÓN DE ACCESORIOS PARA TUBERÍAS
73 18 10 00 : SERVICIOS DE MAQUINADO
73 28 19 00 : SERVICIOS DE SOLDADURA
73 15 17 00 : TRATAMIENTO DE MATERIALES
73 15 28 00 : SERVICIOS DE CONVERSIÓN



CERTIFICADO DE INSCRIPCIÓN Y CLASIFICACIÓN EN EL REGISTRO DE PROPONENTES

Fecha expedición: 20/09/2023 - 09:05:20
Recibo No. S000817667, Valor 62000

CÓDIGO DE VERIFICACIÓN z2FtaVSD2M

Verifique el contenido y confiabilidad de este certificado, ingresando a https://si.comerciamas.co/visa/plantilla/cv.php?tempres=36 y digite el respectivo código, para que visualice la imagen generada al momento de su expedición. La verificación se puede realizar de manera limitada, durante 60 días calendario contados a partir de la fecha de su expedición.

- 77 10 15 00 : EVALUACIÓN DE IMPACTO AMBIENTAL
77 10 16 00 : PLANEACIÓN AMBIENTAL
77 10 17 00 : SERVICIOS DE ASESORÍA AMBIENTAL
77 10 18 00 : AUDITORÍA AMBIENTAL
77 10 19 00 : SERVICIOS DE INVESTIGACIÓN DE CONTAMINACIÓN
77 10 20 00 : SERVICIOS DE REPORTE AMBIENTAL
77 11 15 00 : SERVICIOS DE SEGURIDAD AMBIENTAL
77 11 16 00 : REHABILITACIÓN AMBIENTAL
77 12 15 00 : CONTAMINACIÓN DEL AIRE
77 12 16 00 : CONTAMINACIÓN DEL SUELO
77 12 17 00 : CONTAMINACIÓN DEL AGUA
78 10 18 00 : TRANSPORTE DE CARGA POR CARRETERA
78 10 21 00 : SERVICIOS DE OLEODUCTOS
78 14 19 00 : SERVICIOS DE ALQUILER DE CONTENEDORES DE TRANSPORTE
80 10 16 00 : GERENCIA DE PROYECTOS
80 10 17 00 : GERENCIA INDUSTRIAL
80 11 17 00 : RECLUTAMIENTO DE PERSONAL
81 10 16 00 : INGENIERÍA MECÁNICA
81 10 25 00 : SERVICIOS DE PERMISOS
81 10 26 00 : SERVICIOS DE MUESTREO
81 10 27 00 : SERVICIOS DE DISEÑO E INGENIERÍA DE SISTEMAS INSTRUMENTADOS DE CONTROL
81 12 15 00 : ANÁLISIS ECONÓMICO
81 15 16 00 : CARTOGRAFÍA
81 15 17 00 : GEOLOGÍA
81 15 18 00 : OCEANOGRAFÍA E HIDROLOGÍA
81 15 19 00 : GEOFÍSICA
46 18 15 00 : ROPA DE SEGURIDAD
46 18 16 00 : CALZADO DE PROTECCIÓN
46 18 18 00 : PROTECCIÓN Y ACCESORIOS PARA LA VISIÓN
46 18 19 00 : PROTECTORES AUDITIVOS
46 18 20 00 : PROTECCIÓN DE LA RESPIRACIÓN
46 18 21 00 : EQUIPO Y SUMINISTROS ANTIESTÁTICOS
46 18 22 00 : EQUIPO DE APOYO ERGONÓMICO
46 18 23 00 : PROTECCIÓN ANTI CAÍDA Y EQUIPO DE RESCATE
46 18 24 00 : EQUIPO DE LIMPIEZA DE SEGURIDAD Y MATERIALES DE DESCONTAMINACIÓN
46 18 25 00 : ARMAS O DISPOSITIVOS DE SEGURIDAD PERSONAL
30 10 29 00 : FILARES
30 10 31 00 : RIELES
30 10 39 00 : EYES
30 11 15 00 : CONCRETO Y MORTEROS
30 11 16 00 : CEMENTO Y CAL
30 11 18 00 : AGREGADOS



CERTIFICADO DE INSCRIPCIÓN Y CLASIFICACIÓN EN EL REGISTRO DE PROPONENTES

Fecha expedición: 20/09/2023 - 09:05:20
Recibo No. S000817667, Valor 62000

CÓDIGO DE VERIFICACIÓN z2FtaVSD2M

Verifique el contenido y confiabilidad de este certificado, ingresando a https://si.comerciamas.co/visa/plantilla/cv.php?tempres=36 y digite el respectivo código, para que visualice la imagen generada al momento de su expedición. La verificación se puede realizar de manera limitada, durante 60 días calendario contados a partir de la fecha de su expedición.

- 30 11 19 00 : ELEMENTOS PARA REFORZAR CONCRETO
30 12 15 00 : DERIVADOS BITUMINOSOS
30 12 16 00 : ASFALTOS
30 12 18 00 : MATERIALES DE ARQUITECTURA PAISAJÍSTICA
30 13 17 00 : AZULEJOS Y BALDOSAS
30 13 16 00 : LADRILLOS
30 14 15 00 : AISLAMIENTO TÉRMICO
30 14 16 00 : AISLAMIENTO ESPECTRAL
30 14 17 00 : CAPAS DE SELLAMIENTO DE AISLAMIENTO
41 10 15 00 : EQUIPO Y SUMINISTROS PARA LA MEZCLA, LA DISPERSIÓN Y LA HOMOGENEIZACIÓN
41 10 38 00 : EQUIPO Y SUMINISTROS PARA LA MEZCLA Y LA AGITACIÓN POR SACUDIDA O VARI...
41 10 39 00 : CENTRIFUGADORAS DE LABORATORIO Y ACCESORIOS
41 10 42 00 : EQUIPO Y SUMINISTROS DE PURIFICACIÓN DE AGUA PARA LABORATORIO
41 11 15 00 : INSTRUMENTOS DE MEDICIÓN DEL PESO
41 11 16 00 : INSTRUMENTOS DE MEDIDA DE LONGITUD, ESPESOR O DISTANCIA
41 11 17 00 : INSTRUMENTOS Y ACCESORIOS DE VISIÓN Y OBSERVACIÓN
41 11 18 00 : EQUIPO DE EXAMEN NO DESTRUCTIVO
41 11 19 00 : INSTRUMENTOS INDICADORES Y DE REGISTRO
41 11 21 00 : TRANSDUCTORES
41 11 22 00 : INSTRUMENTOS DE MEDIDA DE TEMPERATURA Y CALOR
41 11 23 00 : INSTRUMENTOS DE MEDICIÓN DE LA HUMEDAD
41 11 24 00 : INSTRUMENTOS DE MEDIDA Y CONTROL DE LA PRESIÓN
41 11 28 00 : EQUIPO E INSTRUMENTOS RELACIONADOS CON EL TRANSPORTE
41 11 41 00 : INSTRUMENTOS SISMOLÓGICOS
41 11 43 00 : INSTRUMENTOS HIDROLÓGICOS
42 12 15 00 : EQUIPO VETERINARIO
42 12 17 00 : MOBILIARIO CLÍNICO VETERINARIO
40 17 15 00 : TUROS Y TUBERÍAS COMERCIALES
40 18 30 00 : TUBERÍAS DE CAUCHO Y PLÁSTICO
22 10 15 00 : MAQUINARIA PARA TRABAJO DE DESMONTE
22 10 16 00 : EQUIPO DE PAVIMENTACIÓN
22 10 17 00 : COMPONENTES DE EQUIPO PESADO
22 10 18 00 : GRAS DE ELEVACIÓN
22 10 20 00 : EQUIPO Y MAQUINARIA DE DEMOLICIÓN DE EDIFICIOS
24 14 15 00 : SUMINISTROS PARA SEGURIDAD Y PROTECCIÓN
24 11 18 00 : TANQUES Y CILINDROS Y SUS ACCESORIOS
25 10 16 00 : VEHÍCULOS DE TRANSPORTE DE PRODUCTOS Y MATERIALES
25 12 17 00 : EQUIPO Y SISTEMAS DE APOYO FERROVIARIO
27 11 15 00 : HERRAMIENTAS DE CORTE Y ENGANCHADO Y PUNZONES
27 11 16 00 : HERRAMIENTAS DE PERILAR
27 11 17 00 : LLAVES INGLÉSAS Y GUÍAS
27 11 18 00 : HERRAMIENTAS DE MEDIDA Y BOCETAJE



CERTIFICADO DE INSCRIPCIÓN Y CLASIFICACIÓN EN EL REGISTRO DE PROPONENTES

Fecha expedición: 20/09/2023 - 09:05:20
Recibo No. S000817667, Valor 62000

CÓDIGO DE VERIFICACIÓN z2FtaVSD2M

Verifique el contenido y confiabilidad de este certificado, ingresando a https://si.comerciamas.co/visa/plantilla/cv.php?tempres=36 y digite el respectivo código, para que visualice la imagen generada al momento de su expedición. La verificación se puede realizar de manera limitada, durante 60 días calendario contados a partir de la fecha de su expedición.

- 27 11 20 00 : HERRAMIENTAS MANUALES DE JARDINERÍA, AGRICULTURA Y FORESTACIÓN
27 11 21 00 : HERRAMIENTAS DE SUCCIÓN Y FIJACIÓN
27 11 22 00 : HERRAMIENTAS DE ALBAÑILERÍA Y CONCRETO
27 11 23 00 : HERRAMIENTAS DE MARCAR
27 11 24 00 : HERRAMIENTAS DE INSERCIÓN Y AJUSTE
27 11 25 00 : HERRAMIENTAS PARA APALANCAR Y CURVAR
27 11 26 00 : HERRAMIENTAS PARA PRECINTAR
27 11 27 00 : HERRAMIENTAS MECÁNICAS
27 11 28 00 : CONEXIONES DE HERRAMIENTAS Y ACCESORIOS
27 11 29 00 : HERRAMIENTAS DISPENSADORAS
27 11 30 00 : CEPILLOS
27 11 31 00 : HERRAMIENTAS DE ARRASTRE
27 11 32 00 : JUEGOS DE HERRAMIENTAS
27 11 33 00 : HERRAMIENTAS MANUALES DE PRECISIÓN
27 13 15 00 : HERRAMIENTAS NEUMÁTICAS
27 13 17 00 : CILINDROS NEUMÁTICOS Y COMPONENTES
11 11 18 00 : ARCILLAS
30 17 17 00 : PRODUCTOS DE CRISTAL
31 21 15 00 : PINTURAS Y TAPA POROS
31 21 16 00 : ADITIVOS PARA PINTURAS
31 21 18 00 : DISOLVENTES Y DILUYENTES PARA PINTURAS
31 21 19 00 : APLICADORES DE PINTURA Y ACCESORIOS PARA PINTAR
12 16 25 00 : ROMPEDORES DE EMULSIÓN
11 10 15 00 : MINERALES
92 10 15 00 : SERVICIOS DE POLICÍA
92 10 16 00 : SERVICIOS DE BOMBEROS
92 10 17 00 : SISTEMAS DE CARCELES Y PRISIONES
92 10 18 00 : SISTEMAS JUDICIALES
92 10 19 00 : SERVICIOS DE RESCATE
39 11 16 00 : ILUMINACIÓN EXTERIOR Y ARTEFACTOS
78 14 15 00 : SERVICIOS DE ORGANIZACIÓN DE TRANSPORTES
30 12 19 00 : MATERIALES PARA ESTABILIZACIÓN Y REFUERZO DE SUELOS
30 10 36 00 : PRODUCTOS ESTRUCTURALES
24 10 15 00 : CAMIONES INDUSTRIALES
46 16 15 00 : CONTROL DE TRÁFICO
40 17 16 00 : TUBOS Y TUBERÍAS INDUSTRIALES
40 17 17 00 : ADAPTADORES DE TUBOS
40 17 21 00 : CODOS PARA TUBOS
40 17 24 00 : TAPAS PARA TUBOS
40 17 25 00 : CONECTORES DE TUBOS
40 17 26 00 : ACOPLERES DE TUBOS
40 17 28 00 : CODOS DE TUBOS



CERTIFICADO DE INSCRIPCIÓN Y CLASIFICACIÓN EN EL REGISTRO DE PROPONENTES

Fecha expedición: 20/09/2023 - 09:05:20
Recibo No. S000817667, Valor 62000

CÓDIGO DE VERIFICACIÓN z2FtaVSD2M

Verifique el contenido y confiabilidad de este certificado, ingresando a https://si.comerciamas.co/visa/plantilla/cv.php?tempres=36 y digite el respectivo código, para que visualice la imagen generada al momento de su expedición. La verificación se puede realizar de manera limitada, durante 60 días calendario contados a partir de la fecha de su expedición.

- 41 11 39 00 : EQUIPO PARA MEDICIÓN DE SUELOS
41 11 40 00 : EQUIPO DE MEDIDA DE ROCAS Y ESTRATOS
72 15 29 00 : SERVICIOS DE MONTAJE DE ACERO ESTRUCTURAL
30 10 24 00 : VARILLAS
93 14 20 00 : DESARROLLO URBANO
70 17 18 00 : SERVICIOS DE DRENAJE
93 14 19 00 : DESARROLLO RURAL
30 10 15 00 : ANGULOS
30 10 17 00 : VIGAS
30 10 18 00 : CONDUCTOS
30 16 17 00 : SUELOS
55 12 17 00 : SEÑALIZACIÓN
12 16 49 00 : AGENTES DE IMPERMEABILIZACIÓN
40 10 17 00 : ENFRIAMIENTO
22 10 19 00 : MAQUINARIA Y ACCESORIOS DE CONSTRUCCIÓN DE EDIFICIOS
73 12 18 00 : SERVICIOS DE INDUSTRIA DE PRODUCTOS DE MINERALES NO METÁLICOS
40 14 16 00 : VALVULAS
40 14 17 00 : MATERIAL DE FERRETERÍA Y ACCESORIOS
40 14 19 00 : CONDUCTOS
40 14 20 00 : MANGUERAS
72 15 11 00 : SERVICIOS DE CONSTRUCCIÓN DE FLOMERÍA
72 12 13 00 : SERVICIOS DE CONSTRUCCIÓN DE TALLERES AUTOMOTRICES Y ESTACIONES DE SER...
72 15 36 00 : SERVICIOS DE TERMINADO INTERIOR, DOTACIÓN Y REMODELACIÓN
27 11 19 00 : HERRAMIENTAS GRUESAS Y DE ACABADO
72 14 10 00 : SERVICIOS DE CONSTRUCCIÓN DE AUTOPISTAS Y CARRETERAS
30 10 22 00 : PLANCHA
30 10 28 00 : PILOTAJE
31 12 17 00 : PIEZAS FUNDIDAS CENTRÍFUGAS MECANIZADAS
31 37 11 00 : LADRILLOS REFRACTARIOS

*** EXPERIENCIA No. 335 :
NÚMERO CONSECUTIVO DEL CONTRATO: 340
CONTRATO CELEBRADO POR : 11 - EL PROPONENTE
NOMBRE DEL CONTRATISTA : CALLING LIMITADA
NOMBRE DEL CONTRATANTE : MUNICIPIO DE TUNJA
VALOR CONTRATADO EN SMMLV : 423,86

- SG FM CL PR - DESCRIPCIÓN
95 10 18 00 : LOTES DE TERRENOS GUBERNAMENTALES
95 11 16 00 : VÍAS DE TRÁFICO ABIERTO
95 11 15 00 : VÍAS DE TRÁFICO LIMITADO
95 12 15 00 : EDIFICIOS Y ESTRUCTURAS COMERCIALES Y DE ENTRETENIMIENTO



CERTIFICADO DE INSCRIPCIÓN Y CLASIFICACIÓN EN EL REGISTRO DE PROPONENTES

Fecha expedición: 20/09/2023 - 09:05:20
Recibo No. S000817667, Valor 62000

CÓDIGO DE VERIFICACIÓN zqFhaVSD2M

Verifique el contenido y confiabilidad de este certificado, ingresando a https://sl.conlicamara.com/verificar/planilla/cv.php?empresa=39 y digite el respectivo código, para que visualice la imagen generada al momento de su expedición. La verificación se puede realizar de manera ilimitada, durante 60 días calendario contados a partir de la fecha de su expedición.

- 95 12 16 00 : EDIFICIOS Y ESTRUCTURAS DE TRANSPORTE
95 12 17 00 : EDIFICIOS Y ESTRUCTURAS PÚBLICOS
95 12 18 00 : EDIFICIOS Y ESTRUCTURAS UTILITARIOS
95 12 19 00 : EDIFICIOS Y ESTRUCTURAS EDUCACIONALES Y DE ADMINISTRACIÓN
95 12 23 00 : EDIFICIOS Y ESTRUCTURAS DE SALUD Y DEPORTIVAS
95 12 25 00 : EDIFICIOS Y ESTRUCTURAS AGRÍCOLAS Y DE CULTIVOS Y PESCA
95 14 15 00 : EDIFICIOS Y ESTRUCTURAS PREFABRICADOS PARA FINCAS
95 14 17 00 : EDIFICIOS Y ESTRUCTURAS PREFABRICADOS COMERCIALES E INDUSTRIALES
70 11 15 00 : PLANTAS Y ARBOLES ORNAMENTALES
70 11 17 00 : PARQUES, JARDINES Y HUERTOS
70 11 16 00 : PLANTAS DE FLOR
70 13 15 00 : PROTECCIÓN DEL TERRENO Y DEL SUELO
70 13 16 00 : PREPARACIÓN DEL TERRENO Y DEL SUELO
70 13 17 00 : GESTIÓN DEL TERRENO Y DEL SUELO
70 14 16 00 : PROTECCIÓN DE CULTIVOS
70 14 17 00 : GESTIÓN DE CULTIVOS
70 14 18 00 : PLANTACIÓN Y CULTIVO DE CULTIVOS
70 14 15 00 : PRODUCCIÓN DE CULTIVOS
70 15 15 00 : GESTIÓN DE CULTIVOS FORESTALES
70 15 16 00 : INDUSTRIA FORESTAL
70 15 17 00 : COSECHA FORESTAL
70 15 18 00 : SERVICIOS DE CONSERVACIÓN FORESTAL
70 15 19 00 : RECURSOS FORESTALES
70 16 17 00 : ECOSISTEMAS
70 17 15 00 : DESARROLLO
70 17 17 00 : RIEGO
70 17 18 00 : SERVICIOS DE DRENAJE
71 12 10 00 : SERVICIOS DE BOMBEO CEMENTO
71 12 11 00 : SERVICIOS DE TUBERÍA ADJUDADA
71 12 12 00 : SERVICIOS DE EXTRACCIÓN DE MUESTRAS
71 12 13 00 : SERVICIOS DE HERRAMIENTAS PAREMOS HACIA ABAJO
71 12 14 00 : SERVICIOS DE BROCA DE BARRENO DEL CAMPO PETROLÍFERO
71 12 15 00 : SERVICIOS DE MEDIDA DE PERFORACIÓN
71 12 19 00 : SERVICIOS DE FLUIDO BARRENO HACIA ABAJO
71 12 20 00 : SERVICIOS DE PERFORACIÓN DE POZO
71 12 25 00 : SERVICIOS DE CONTROL DE GAS O AGUA
71 12 26 00 : SERVICIOS DE TERMINACIÓN DEL POZO
71 12 27 00 : SERVICIOS DE MANTENIMIENTO DEL POZO
71 12 30 00 : SERVICIOS INTEGRADOS
72 10 15 00 : SERVICIOS DE APOYO PARA LA CONSTRUCCIÓN
72 10 29 00 : SERVICIOS DE MANTENIMIENTO Y REPARACIÓN DE INSTALACIONES
72 10 31 00 : INSTALACIÓN Y REPARACIÓN DE SERVICIOS DE BANDAS TRANSPORTADORAS



CERTIFICADO DE INSCRIPCIÓN Y CLASIFICACIÓN EN EL REGISTRO DE PROPONENTES

Fecha expedición: 20/09/2023 - 09:05:20
Recibo No. S000817667, Valor 62000

CÓDIGO DE VERIFICACIÓN zqFhaVSD2M

Verifique el contenido y confiabilidad de este certificado, ingresando a https://sl.conlicamara.com/verificar/planilla/cv.php?empresa=39 y digite el respectivo código, para que visualice la imagen generada al momento de su expedición. La verificación se puede realizar de manera ilimitada, durante 60 días calendario contados a partir de la fecha de su expedición.

- 72 10 33 00 : SERVICIOS DE MANTENIMIENTO Y REPARACIÓN DE INFRAESTRUCTURA
72 14 10 00 : SERVICIOS DE CONSTRUCCIÓN DE AUTOPISTAS Y CARRETERAS
72 14 11 00 : SERVICIOS DE CONSTRUCCIÓN Y REVESTIMIENTO Y PAVIMENTACIÓN DE INFRAEST...
72 14 15 00 : SERVICIOS DE PREPARACIÓN DE TIERRAS
72 15 12 00 : SERVICIOS DE CONSTRUCCIÓN Y MANTENIMIENTO DE HVAC CALEFACCIÓN Y ENFRI...
72 15 13 00 : SERVICIOS DE PINTURA E INSTALACIÓN DE PAPEL DE COLGADURA
72 15 14 00 : SERVICIOS DE CONSTRUCCIÓN DE RECUBRIMIENTOS DE MUROS
72 15 15 00 : SERVICIOS DE SISTEMAS ELÉCTRICOS
72 15 17 00 : SERVICIOS DE INSTALACIÓN DE SISTEMAS DE SEGURIDAD FÍSICA E INDUSTRIAL
72 15 19 00 : SERVICIOS DE ALBAÑILERÍA Y HAMBOSTERÍA
72 15 20 00 : SERVICIOS DE PAÑETADO Y DRYWALL
72 15 21 00 : SERVICIOS ACÚSTICOS Y DE AISLAMIENTO
72 15 22 00 : SERVICIOS DE BALDOSAS TERRAZO Y MÁRMOL Y MOSAICOS
72 15 24 00 : SERVICIOS DE MONTAJE E INSTALACIÓN DE VENTANAS Y PUERTAS
72 15 25 00 : SERVICIOS DE INSTALACIÓN DE PISOS
72 15 26 00 : SERVICIOS DE TECHADO Y PAREDES EXTERNAS Y LÁMINAS DE METAL
72 15 27 00 : SERVICIOS DE INSTALACIÓN Y REPARACIÓN DE CONCRETO
72 15 28 00 : SERVICIOS DE PERFORACIÓN DE POZOS DE AGUA
72 15 29 00 : SERVICIOS DE MONTAJE DE ACERO ESTRUCTURAL
72 15 30 00 : SERVICIOS DE VIDRIOS Y VENTANERÍA
72 15 32 00 : SERVICIOS DE RECUBRIMIENTO, IMPERMEABILIZACIÓN PROTECCIÓN CONTRA CLIM...
72 15 34 00 : SERVICIOS DE APAREJAMIENTO Y ANAMIAJE
72 15 35 00 : SERVICIOS DE LIMPIEZA ESTRUCTURAL EXTERNA
72 15 39 00 : SERVICIO DE PREPARACIÓN DE OBRAS DE CONSTRUCCIÓN
72 15 40 00 : SERVICIOS DE EDIFICIOS ESPECIALIZADOS Y COMERCIOS
72 15 41 00 : SERVICIOS DE MANTENIMIENTO Y REPARACIÓN DE EQUIPO DE SISTEMAS DE DISTRI...
72 15 44 00 : SERVICIOS DE MANTENIMIENTO Y FABRICACIÓN DE ACCESORIOS PARA TUBERÍAS
77 10 15 00 : EVALUACIÓN DE IMPACTO AMBIENTAL
77 10 16 00 : PLANEACIÓN AMBIENTAL
77 10 17 00 : SERVICIOS DE ASESORIA AMBIENTAL
77 10 20 00 : SERVICIOS DE REPORTE AMBIENTAL
77 11 15 00 : SERVICIOS DE SEGURIDAD AMBIENTAL
77 11 16 00 : REHABILITACIÓN AMBIENTAL
77 12 16 00 : CONTAMINACIÓN DEL SUELO
77 12 17 00 : CONTAMINACIÓN DEL AGUA
80 10 15 00 : SERVICIOS DE CONSULTORÍA DE NEGOCIOS Y ADMINISTRACIÓN CORPORATIVA
80 10 16 00 : GERENCIA DE PROYECTOS
81 10 15 00 : INGENIERÍA CIVIL Y ARQUITECTURA
81 10 16 00 : INGENIERÍA MECÁNICA
81 10 17 00 : INGENIERÍA ELÉCTRICA Y ELECTRÓNICA
81 10 22 00 : INGENIERÍA DE TRANSPORTE
81 10 27 00 : SERVICIOS DE DISEÑO E INGENIERÍA DE SISTEMAS INSTRUMENTADOS DE CONTROL



CERTIFICADO DE INSCRIPCIÓN Y CLASIFICACIÓN EN EL REGISTRO DE PROPONENTES

Fecha expedición: 20/09/2023 - 09:05:20
Recibo No. S000817667, Valor 62000

CÓDIGO DE VERIFICACIÓN zqFhaVSD2M

Verifique el contenido y confiabilidad de este certificado, ingresando a https://sl.conlicamara.com/verificar/planilla/cv.php?empresa=39 y digite el respectivo código, para que visualice la imagen generada al momento de su expedición. La verificación se puede realizar de manera ilimitada, durante 60 días calendario contados a partir de la fecha de su expedición.

- 81 12 15 00 : ANÁLISIS ECONÓMICO
81 13 15 00 : METODOLOGÍA Y ANÁLISIS
81 14 15 00 : CONTROL DE CALIDAD
81 14 16 00 : MANEJO DE CADENA DE SUMINISTROS
81 14 18 00 : ADMINISTRACIÓN DE INSTALACIONES
81 15 15 00 : METEOROLOGÍA
81 15 16 00 : CARTOGRAFÍA
81 15 17 00 : GEOLOGÍA
81 15 19 00 : GEOFÍSICA
82 12 15 00 : IMPRESIÓN
82 12 17 00 : FOTOCOPIADO
83 10 15 00 : SERVICIOS DE ACUEDUCTO Y ALCANTARILLADO
49 20 16 00 : EQUIPO DE ENTRENAMIENTO DE PESAS Y RESISTENCIA
49 17 15 00 : EQUIPOS DE GIMNASIA
49 20 15 00 : EQUIPO DE ENTRENAMIENTO PARA AERÓBICOS
72 15 31 00 : SERVICIOS DE CONSTRUCCIÓN DE FACILIDADES ATLÉTICAS Y RECREATIVAS
72 14 13 00 : SERVICIO DE CONSTRUCCIÓN DE FACILIDADES ATLÉTICAS Y RECREATIVAS
30 11 16 00 : CEMENTO Y CAL
49 22 15 00 : ACCESORIOS PARA DEPORTE
49 24 15 00 : EQUIPO DE PARQUES INFANTILES

*** EXPERIENCIA No. 336 :

NÚMERO CONSECUTIVO DEL CONTRATO:341

CONTRATO CELEBRADO POR :1 - EL PROPONENTE

NOMBRE DEL CONTRATISTA :CALING LTDA

NOMBRE DEL CONTRATANTE :MENUSAL INGENIEROS S.A

VALOR CONTRATADO EN S/MLV :4602,61

SG FM CL PR - DESCRIPCIÓN

- 95 14 17 00 : EDIFICIOS Y ESTRUCTURAS PREFABRICADOS COMERCIALES E INDUSTRIALES
95 12 17 00 : EDIFICIOS Y ESTRUCTURAS PÚBLICOS
81 10 17 00 : INGENIERÍA ELÉCTRICA Y ELECTRÓNICA
81 10 15 00 : INGENIERÍA CIVIL Y ARQUITECTURA
72 10 15 00 : SERVICIOS DE APOYO PARA LA CONSTRUCCIÓN
72 15 11 00 : SERVICIOS DE CONSTRUCCIÓN DE PLOMERÍA
72 15 13 00 : SERVICIOS DE PINTURA E INSTALACIÓN DE PAPEL DE COLGADURA
72 15 14 00 : SERVICIOS DE CONSTRUCCIÓN DE RECUBRIMIENTOS DE MUROS
72 15 15 00 : SERVICIOS DE SISTEMAS ELÉCTRICOS
72 15 20 00 : SERVICIOS DE PAÑETADO Y DRYWALL
72 15 23 00 : SERVICIOS DE CARPINTERÍA
72 15 24 00 : SERVICIOS DE MONTAJE E INSTALACIÓN DE VENTANAS Y PUERTAS
72 15 26 00 : SERVICIOS DE TECHADO Y PAREDES EXTERNAS Y LÁMINAS DE METAL



CERTIFICADO DE INSCRIPCIÓN Y CLASIFICACIÓN EN EL REGISTRO DE PROPONENTES

Fecha expedición: 20/09/2023 - 09:05:20
Recibo No. S000817667, Valor 62000

CÓDIGO DE VERIFICACIÓN zqFhaVSD2M

Verifique el contenido y confiabilidad de este certificado, ingresando a https://sl.conlicamara.com/verificar/planilla/cv.php?empresa=39 y digite el respectivo código, para que visualice la imagen generada al momento de su expedición. La verificación se puede realizar de manera ilimitada, durante 60 días calendario contados a partir de la fecha de su expedición.

- 72 15 27 00 : SERVICIOS DE INSTALACIÓN Y REPARACIÓN DE CONCRETO
72 15 29 00 : SERVICIOS DE MONTAJE DE ACERO ESTRUCTURAL
72 15 30 00 : SERVICIOS DE VIDRIOS Y VENTANERÍA
72 15 34 00 : SERVICIOS DE APAREJAMIENTO Y ANAMIAJE
72 15 35 00 : SERVICIOS DE LIMPIEZA ESTRUCTURAL EXTERNA
72 15 36 00 : SERVICIOS DE TERMINADO INTERIOR, DOTACIÓN Y REMODELACION
72 15 39 00 : SERVICIO DE PREPARACIÓN DE OBRAS DE CONSTRUCCIÓN
72 15 44 00 : SERVICIOS DE MANTENIMIENTO Y FABRICACIÓN DE ACCESORIOS PARA TUBERÍAS
72 10 33 00 : SERVICIOS DE MANTENIMIENTO Y REPARACIÓN DE INFRAESTRUCTURA
72 12 14 00 : SERVICIOS DE CONSTRUCCIÓN DE EDIFICIOS PÚBLICOS ESPECIALIZADOS
72 12 11 00 : SERVICIOS DE CONSTRUCCIÓN DE EDIFICIOS COMERCIALES Y DE OFICINA
72 10 29 00 : SERVICIOS DE MANTENIMIENTO Y REPARACIÓN DE INSTALACIONES
72 15 22 00 : SERVICIOS DE BALDOSAS TERRAZO Y MÁRMOL Y MOSAICOS
72 14 14 00 : SERVICIOS DE CONSTRUCCIÓN Y REPARACIÓN DE FACILIDADES DE DETENCIÓN
76 11 15 00 : SERVICIOS DE LIMPIEZA Y MANTENIMIENTO DE EDIFICIOS GENERALES Y DE OFICINAS
72 15 40 00 : SERVICIOS DE EDIFICIOS ESPECIALIZADOS Y COMERCIOS
72 14 15 00 : SERVICIOS DE PREPARACIÓN DE TIERRAS
72 14 11 00 : SERVICIOS DE CONSTRUCCIÓN Y REVESTIMIENTO Y PAVIMENTACIÓN DE INFRAEST...
72 12 10 00 : SERVICIOS DE CONSTRUCCIÓN DE EDIFICIOS INDUSTRIALES Y BODEGAS NUEVAS
72 15 21 00 : SERVICIOS ACÚSTICOS Y DE AISLAMIENTO
72 15 10 00 : SERVICIOS DE CONSTRUCCIÓN Y MANTENIMIENTO DE CALDERAS Y HORNOS
40 18 31 00 : ACCESORIOS DE TUBOS
40 18 15 00 : TUBOS DE COBRE SOLDADOS
40 14 22 00 : REGULADORES DE GAS Y FLUIDO
40 14 19 00 : CONDUCTOS
40 14 17 00 : MATERIAL DE FERRETERÍA Y ACCESORIOS
40 14 16 00 : VALVULAS
39 12 21 00 : EQUIPO DE TRANSMISIÓN Y DISTRIBUCIÓN ELÉCTRICA
39 12 17 00 : FERRETERÍA ELÉCTRICA Y SUMINISTROS
39 12 16 00 : DISPOSITIVOS Y ACCESORIOS PARA LA PROTECCIÓN DE CIRCUITOS
39 12 15 00 : COMPUTADORES, CONTROLES Y RELES Y ACCESORIOS
39 12 14 00 : LENGUETAS DE CONEXIÓN, CONECTADORES Y TERMINALES
39 12 13 00 : CUADROS, REGISTROS Y MENAJE PARA ELECTRICIDAD
39 12 11 00 : CENTROS DE CONTROL Y DISTRIBUCIÓN Y ACCESORIOS
39 11 18 00 : ACCESORIOS DE ILUMINACIÓN
39 11 16 00 : ILUMINACIÓN EXTERIOR Y ARTEFACTOS
39 11 15 00 : ILUMINACIÓN DE INTERIORES Y ARTEFACTOS
39 10 19 00 : BALASTOS DE LÁMPARAS Y TRANSFORMADORES DE LÁMPARAS
39 10 18 00 : COMPONENTES Y ACCESORIOS DE LÁMPARA
39 10 16 00 : LÁMPARAS Y BOMBILLAS
31 21 19 00 : APLICADORES DE PINTURA Y ACCESORIOS PARA PINTAR
31 21 17 00 : ACABADOS EN GENERAL



CERTIFICADO DE INSCRIPCIÓN Y CLASIFICACIÓN EN EL REGISTRO DE PROPONENTES

Fecha expedición: 20/09/2023 - 09:05:20
Recibo No. S000817667, Valor \$2000

CÓDIGO DE VERIFICACIÓN zqFtaV5D2M

Verifique el contenido y confiabilidad de este certificado, ingresando a https://si.comercamara.co/verificar/planilla/cv.php?tempres=36 y digite el respectivo código, para que visualice la imagen generada al momento de su expedición. La verificación se puede realizar de manera ilimitada, durante 60 días calendario contados a partir de la fecha de su expedición.

- 31 21 15 00 : PINTURAS Y TAPA POROS
31 20 16 00 : OTROS ADHESIVOS Y SELLADORES
31 20 15 00 : CINTA ADHESIVA
31 16 34 00 : REDES DE METAL Y ESTRUCTURAS DE CRIBADO
31 16 33 00 : ESPACIADORES
31 16 32 00 : HERRAJE DE RETENCIÓN
31 16 31 00 : CONECTORES
31 16 30 00 : EMBRAGUES
31 16 29 00 : MORDAZAS
31 16 28 00 : FERRETERÍA EN GENERAL
31 16 27 00 : ROLDANAS PIVOTANTES Y RUEDAS
31 16 26 00 : GANCHOS
31 16 25 00 : SOPORTES Y PUNTALES
31 16 24 00 : FIJADORES VARIOS
31 16 23 00 : FERRERÍA DE MONTAJE
31 16 22 00 : REMACHES
31 16 21 00 : ANCLAS
31 16 20 00 : CLAVOS
31 16 19 00 : MUELLES
31 16 18 00 : ARANDELAS
31 16 17 00 : TUERCAS
31 16 16 00 : PERNOS
31 16 15 00 : TORNILLOS
31 15 22 00 : ALAMBRES NO ELÉCTRICOS DE HIERRO Y ACERO
31 15 20 00 : CABLE DE SEGURIDAD
31 15 19 00 : CORREAS
31 15 18 00 : CUERDAS
30 13 17 00 : AZULEJOS Y BALDOSAS
30 13 16 00 : LADRILLOS
30 13 15 00 : BLOQUES
30 11 19 00 : ELEMENTOS PARA REFORZAR CONCRETO
30 11 18 00 : AGREGADOS
30 11 15 00 : CONCRETO Y MORTEROS
30 10 39 00 : EJES
30 10 37 00 : TRENZA
30 10 36 00 : PRODUCTOS ESTRUCTURALES
30 10 35 00 : ALMA DE PANAL
30 10 32 00 : ENREJADO
30 10 31 00 : RIELES
30 10 29 00 : PILARES
30 10 28 00 : PILOTAJE
30 10 24 00 : VARILLAS



CERTIFICADO DE INSCRIPCIÓN Y CLASIFICACIÓN EN EL REGISTRO DE PROPONENTES

Fecha expedición: 20/09/2023 - 09:05:20
Recibo No. S000817667, Valor \$2000

CÓDIGO DE VERIFICACIÓN zqFtaV5D2M

Verifique el contenido y confiabilidad de este certificado, ingresando a https://si.comercamara.co/verificar/planilla/cv.php?tempres=36 y digite el respectivo código, para que visualice la imagen generada al momento de su expedición. La verificación se puede realizar de manera ilimitada, durante 60 días calendario contados a partir de la fecha de su expedición.

- 30 10 23 00 : PERFILES
30 10 22 00 : PLANCHA
30 10 20 00 : ROJA
30 10 18 00 : CONDUCTOS
30 10 17 00 : VIGAS
30 19 16 00 : ESCALERAS Y ACCESORIOS DE ANDAMIAGE
30 19 17 00 : COBERTIZOS Y REMOLQUES DE CONSTRUCCIÓN
30 19 18 00 : EQUIPOS Y MATERIALES PARA CONSTRUCCIONES TEMPORALES Y APOYO AL MANTENIM...
30 18 16 00 : INSTALACIONES RESIDENCIALES NO SANITARIAS
30 18 17 00 : GRIFOS
30 18 18 00 : CABEZAS, CHORROS Y PARTES Y ACCESORIOS DE GRIFOS Y DUCHAS
30 18 15 00 : PORCELANA SANITARIA
30 17 15 00 : PUERTAS
30 17 16 00 : VENTANAS
30 17 17 00 : PRODUCTOS DE CRISTAL
30 17 19 00 : MARCOS DE VENTANAS
30 17 20 00 : PUERTAS
31 15 17 00 : CABLE MECÁNICO
95 12 20 00 : EDIFICIOS Y ESTRUCTURAS HOSPITALARIAS
95 12 23 00 : EDIFICIOS Y ESTRUCTURAS DE SALUD Y DEPORTIVAS

*** EXPERIENCIA No. 337 :
NÚMERO CONSECUTIVO DEL CONTRATO: 342
CONTRATO CELEBRADO POR : 3 - CONSORCIO O UNIÓN TEMPORAL
NOMBRE DEL CONTRATISTA : CONSORCIO PEMCAL
NOMBRE DEL CONTRATANTE : EMPRESA SOCIAL DEL ESTADO ESE SANTIAGO DE TUNJA
VALOR CONTRATADO EN SMMLV : 14813,40
PORCENTAJE DE PARTICIPACIÓN EN EL VALOR EJECUTADO EN CASO DE CONSORCIOS Y UNIONES TEMPORALES: 50%

- SG FM CL PR - DESCRIPCIÓN
95 12 17 00 : EDIFICIOS Y ESTRUCTURAS PÚBLICOS
95 12 20 00 : EDIFICIOS Y ESTRUCTURAS HOSPITALARIAS
95 12 19 00 : EDIFICIOS Y ESTRUCTURAS EDUCACIONALES Y DE ADMINISTRACIÓN
81 10 15 00 : INGENIERÍA CIVIL Y ARQUITECTURA
85 13 17 00 : CIENCIA E INVESTIGACIÓN MÉDICA
85 12 18 00 : LABORATORIOS MÉDICOS
81 10 17 00 : INGENIERÍA ELÉCTRICA Y ELECTRÓNICA
76 11 15 00 : SERVICIOS DE LIMPIEZA Y MANTENIMIENTO DE EDIFICIOS GENERALES Y DE OFICINAS
72 15 44 00 : SERVICIOS DE MANTENIMIENTO Y FABRICACIÓN DE ACCESORIOS PARA TUBERIAS
72 15 40 00 : SERVICIOS DE EDIFICIOS ESPECIALIZADOS Y COMERCIOS
72 15 39 00 : SERVICIO DE PREPARACIÓN DE OBRAS DE CONSTRUCCIÓN



CERTIFICADO DE INSCRIPCIÓN Y CLASIFICACIÓN EN EL REGISTRO DE PROPONENTES

Fecha expedición: 20/09/2023 - 09:05:20
Recibo No. S000817667, Valor \$2000

CÓDIGO DE VERIFICACIÓN zqFtaV5D2M

Verifique el contenido y confiabilidad de este certificado, ingresando a https://si.comercamara.co/verificar/planilla/cv.php?tempres=36 y digite el respectivo código, para que visualice la imagen generada al momento de su expedición. La verificación se puede realizar de manera ilimitada, durante 60 días calendario contados a partir de la fecha de su expedición.

- 72 15 36 00 : SERVICIOS DE TERMINADO INTERIOR, DOTACIÓN Y REMODELACIÓN
72 15 35 00 : SERVICIOS DE LIMPIEZA ESTRUCTURAL EXTERNA
72 15 34 00 : SERVICIOS DE APAREJAMIENTO Y ANDAMIAGE
72 15 32 00 : SERVICIOS DE RECURRIMIENTO, IMPERMEABILIZACIÓN PROTECCIÓN CONTRA CLIM...
72 15 30 00 : SERVICIOS DE VIDRIOS Y VENTANERÍA
72 15 29 00 : SERVICIOS DE MONTAJE DE ACERO ESTRUCTURAL
72 15 27 00 : SERVICIOS DE INSTALACIÓN Y REPARACIÓN DE CONCRETO
72 15 26 00 : SERVICIOS DE TECHADO Y PAREDES EXTERNAS Y LÁMINAS DE METAL
72 15 25 00 : SERVICIOS DE INSTALACIÓN DE PISOS
72 15 24 00 : SERVICIOS DE MONTAJE E INSTALACIÓN DE VENTANAS Y PUERTAS
72 15 23 00 : SERVICIOS DE CARPINTERÍA
72 15 22 00 : SERVICIOS DE BALDOSAS TERRAZO Y MÁRMOL Y MOSAICOS
72 15 21 00 : SERVICIOS ACÚSTICOS Y DE AISLAMIENTO
72 15 20 00 : SERVICIOS DE PAÑETADO Y DRYWALL
72 15 19 00 : SERVICIOS DE ALBAÑILERÍA Y MAMPONERÍA
72 15 18 00 : SERVICIOS DE SISTEMAS ELÉCTRICOS
72 15 14 00 : SERVICIOS DE CONSTRUCCIÓN DE RECURRIMIENTOS DE MUROS
72 15 12 00 : SERVICIOS DE CONSTRUCCIÓN Y MANTENIMIENTO DE HVAC CALEFACCIÓN Y ENFRI...
72 15 11 00 : SERVICIOS DE CONSTRUCCIÓN DE PLOMERÍA
72 15 10 00 : SERVICIOS DE CONSTRUCCIÓN Y MANTENIMIENTO DE CALDERAS Y HORNOS
72 14 15 00 : SERVICIOS DE PREPARACIÓN DE TIERRAS
72 14 14 00 : SERVICIOS DE CONSTRUCCIÓN Y REPARACIÓN DE FACILIDADES DE DETENCIÓN
72 14 11 00 : SERVICIOS DE CONSTRUCCIÓN Y REVESTIMIENTO Y PAVIMENTACIÓN DE INFRAEST...
72 12 10 00 : SERVICIOS DE CONSTRUCCIÓN DE EDIFICIOS INDUSTRIALES Y BODEGAS NUEVAS
72 10 29 00 : SERVICIOS DE MANTENIMIENTO Y REPARACIÓN DE INSTALACIONES
72 10 15 00 : SERVICIOS DE APOYO PARA LA CONSTRUCCIÓN
40 18 31 00 : ACCESORIOS DE TUBOS
40 18 15 00 : TUBOS DE COBRE SOLDADOS
40 14 22 00 : REGULADORES DE GAS Y FLUIDO
40 14 19 00 : CONDUCTOS
40 14 17 00 : MATERIAL DE FERRETERÍA Y ACCESORIOS
40 14 16 00 : VÁLVULAS
39 12 21 00 : EQUIPO DE TRANSMISIÓN Y DISTRIBUCIÓN ELÉCTRICA
39 12 17 00 : FERRETERÍA ELÉCTRICA Y SUMINISTROS
39 12 16 00 : DISPOSITIVOS Y ACCESORIOS PARA LA PROTECCIÓN DE CIRCUITOS
39 12 15 00 : CONMUTADORES, CONTROLES Y RELES Y ACCESORIOS
39 12 14 00 : LENGUETAS DE CONEXIÓN, CONECTADORES Y TERMINALES
39 12 13 00 : CUADROS, REGISTROS Y MENAJE PARA ELECTRICIDAD
39 12 11 00 : CENTROS DE CONTROL Y DISTRIBUCIÓN Y ACCESORIOS
39 11 18 00 : ACCESORIOS DE ILUMINACIÓN
39 11 16 00 : ILUMINACIÓN EXTERIOR Y ARTEFACTOS
39 11 15 00 : ILUMINACIÓN DE INTERIORES Y ARTEFACTOS



CERTIFICADO DE INSCRIPCIÓN Y CLASIFICACIÓN EN EL REGISTRO DE PROPONENTES

Fecha expedición: 20/09/2023 - 09:05:20
Recibo No. S000817667, Valor \$2000

CÓDIGO DE VERIFICACIÓN zqFtaV5D2M

Verifique el contenido y confiabilidad de este certificado, ingresando a https://si.comercamara.co/verificar/planilla/cv.php?tempres=36 y digite el respectivo código, para que visualice la imagen generada al momento de su expedición. La verificación se puede realizar de manera ilimitada, durante 60 días calendario contados a partir de la fecha de su expedición.

- 39 10 19 00 : BALASTOS DE LÁMPARAS Y TRANSFORMADORES DE LÁMPARAS
39 10 18 00 : COMPONENTES Y ACCESORIOS DE LÁMPARA
39 10 16 00 : LÁMPARAS Y BOMBILLAS
31 21 19 00 : APLICADORES DE PINTURA Y ACCESORIOS PARA PINTAR
31 21 17 00 : ACABADOS EN GENERAL
31 21 15 00 : PINTURAS Y TAPA POROS
31 20 16 00 : OTROS ADHESIVOS Y SELLADORES
31 20 15 00 : CINTA ADHESIVA
31 16 34 00 : REDES DE METAL Y ESTRUCTURAS DE CRIBADO
31 16 33 00 : ESPACIADORES
31 16 31 00 : CONECTORES
31 16 29 00 : MORDAZAS
31 16 27 00 : ROLDANAS PIVOTANTES Y RUEDAS
31 16 26 00 : GANCHOS
31 16 28 00 : FERRETERÍA EN GENERAL
31 16 23 00 : FERRETERÍA DE MONTAJE
31 16 22 00 : REMACHES
31 16 21 00 : ANCLAS
31 16 20 00 : CLAVOS
31 16 19 00 : MUELLES
31 16 18 00 : ARANDELAS
31 16 17 00 : TUERCAS
31 16 16 00 : PERNOS
31 16 15 00 : TORNILLOS
31 15 22 00 : ALAMBRES NO ELÉCTRICOS DE HIERRO Y ACERO
31 15 21 00 : CORREAS
30 10 39 00 : EJES
30 10 37 00 : TRENZA
30 10 36 00 : PRODUCTOS ESTRUCTURALES
30 10 35 00 : ALMA DE PANAL
30 10 32 00 : ENREJADO
30 10 31 00 : RIELES
30 10 29 00 : PILARES
30 10 28 00 : PILOTAJE
30 10 24 00 : VARILLAS
30 10 23 00 : PERFILES
30 10 22 00 : PLANCHA
30 10 20 00 : ROJA
30 10 18 00 : CONDUCTOS
30 10 17 00 : VIGAS
30 10 15 00 : ANCLOS
30 19 15 00 : ESCALERAS Y ANDAMIOS



CERTIFICADO DE INSCRIPCIÓN Y CLASIFICACIÓN EN EL REGISTRO DE PROPONENTES

Fecha expedición: 20/09/2023 - 09:05:20
Rucbo No. S000817667, Valor 62000

CÓDIGO DE VERIFICACIÓN zqFhsVSD2M

Verifique el contenido y confiabilidad de este certificado, ingresando a https://si.conlicomercio.com/vista/plantilla/cv.php?empresa=38 y digite el respectivo código, para que visualice la imagen generada al momento de su expedición. La verificación se puede realizar de manera ilimitada, durante 60 días calendario contados a partir de la fecha de su expedición.

- 30 19 16 00 : ESCALERAS Y ACCESORIOS DE ANDAJAJE
30 19 17 00 : COBERTIZOS Y REMOLQUES DE CONSTRUCCIÓN
30 18 16 00 : INSTALACIONES RESIDENCIALES NO SANITARIAS
30 18 17 00 : GRIFOS
30 18 18 00 : CABEZAS, CHORROS Y PARTES Y ACCESORIOS DE GRIFOS Y DUCHAS
30 18 15 00 : PORCELANA SANITARIA
30 17 16 00 : VENTANAS
30 17 17 00 : PRODUCTOS DE CRISTAL
30 17 19 00 : MARCOS DE VENTANAS
31 16 25 00 : SOPORTES Y PUNTALES
31 15 20 00 : CABLE DE SEGURIDAD
21 15 19 00 : CORREAS
31 15 18 00 : ALAMBRE MECANICO
30 17 15 00 : PUERTAS
31 15 15 00 : CUERDAS
30 11 15 00 : CONCRETO Y MORTEROS
30 11 18 00 : AGREGADOS
30 11 19 00 : ELEMENTOS PARA REFORZAR CONCRETO
30 13 15 00 : BLOQUES
30 13 16 00 : LAJUILLOS
30 13 17 00 : AZULEJOS Y BALDOSAS
95 12 23 00 : EDIFICIOS Y ESTRUCTURAS DE SALUD Y DEPORTIVAS
42 19 16 00 : SISTEMAS DE CONSTRUCCIÓN DE FACILIDAD MÉDICA
83 10 18 00 : SERVICIOS ELÉCTRICOS
72 10 31 00 : INSTALACIÓN Y REPARACIÓN DE SERVICIOS DE BANDAS TRANSPORTADORAS
72 15 17 00 : SERVICIOS DE INSTALACIÓN DE SISTEMAS DE SEGURIDAD FÍSICA E INDUSTRIAL
72 15 16 00 : SERVICIOS DE SISTEMAS ESPECIALIZADOS DE COMUNICACIÓN
72 15 19 00 : SERVICIOS DE MANTENIMIENTO Y REPARACIÓN DE INSTALACIÓN DE MÁQUINAS
72 15 21 00 : SERVICIOS DE CONSTRUCCIÓN DE FACILIDADES ATLÉTICAS Y RECREATIVAS
72 15 37 00 : SERVICIOS DE INSTALACIÓN, MANTENIMIENTO Y REPARACIÓN DE EQUIPOS Y CON...
72 15 41 00 : SERVICIOS DE MANTENIMIENTO Y REPARACIÓN DE EQUIPO DE SISTEMAS DE DISTR...
15 42 00 : SERVICIOS DE MANTENIMIENTO Y REPARACIÓN DE INSTALACION DE INSTRUMENTA...
15 43 00 : SERVICIOS DE MANTENIMIENTO Y REPARACIÓN DE EQUIPO MOTIVO Y GENERACIÓN...
26 12 16 00 : CABLES ELÉCTRICOS Y ACCESORIOS
83 10 15 00 : SERVICIOS DE ACUEDUCTO Y ALCANTARILLADO
95 12 21 00 : EDIFICIOS Y ESTRUCTURAS DE ACOMODACIONES
95 12 18 00 : EDIFICIOS Y ESTRUCTURAS UTILITARIOS
85 10 15 00 : CENTROS DE SALUD
81 10 27 00 : SERVICIOS DE DISEÑO E INGENIERÍA DE SISTEMAS INSTRUMENTADOS DE CONTROL
81 10 22 00 : INGENIERÍA DE TRANSPORTE
77 11 16 00 : REHABILITACIÓN AMBIENTAL
77 11 15 00 : SERVICIOS DE SEGURIDAD AMBIENTAL



CERTIFICADO DE INSCRIPCIÓN Y CLASIFICACIÓN EN EL REGISTRO DE PROPONENTES

Fecha expedición: 20/09/2023 - 09:05:20
Rucbo No. S000817667, Valor 62000

CÓDIGO DE VERIFICACIÓN zqFhsVSD2M

Verifique el contenido y confiabilidad de este certificado, ingresando a https://si.conlicomercio.com/vista/plantilla/cv.php?empresa=38 y digite el respectivo código, para que visualice la imagen generada al momento de su expedición. La verificación se puede realizar de manera ilimitada, durante 60 días calendario contados a partir de la fecha de su expedición.

- 77 10 15 00 : EVALUACIÓN DE IMPACTO AMBIENTAL
72 15 45 00 : SERVICIOS DE MANTENIMIENTO E INSTALACIÓN DE EQUIPO PESADO
72 10 33 00 : SERVICIOS DE MANTENIMIENTO Y REPARACIÓN DE INFRAESTRUCTURA
72 12 14 00 : SERVICIOS DE CONSTRUCCIÓN DE EDIFICIOS PÚBLICOS ESPECIALIZADOS
72 12 15 00 : SERVICIOS DE CONSTRUCCIÓN DE PLANTAS INDUSTRIALES
72 14 13 00 : SERVICIO DE CONSTRUCCIÓN DE FACILIDADES ATLÉTICAS Y RECREATIVAS
72 14 10 00 : SERVICIOS DE CONSTRUCCIÓN DE AUTOPISTAS Y CARRETERAS
72 14 16 00 : SERVICIOS DE CONSTRUCCIÓN DE SISTEMAS DE TRÁNSITO MASIVO
77 10 16 00 : PLANEACIÓN AMBIENTAL
77 10 17 00 : SERVICIOS DE ASESORIA AMBIENTAL
77 10 18 00 : AUDITORÍA AMBIENTAL
77 10 20 00 : SERVICIOS DE REPORTE AMBIENTAL
77 12 15 00 : CONTAMINACIÓN DEL AIRE
77 12 16 00 : CONTAMINACIÓN DEL SUELO
77 12 17 00 : CONTAMINACIÓN DEL AGUA
80 10 15 00 : SERVICIOS DE CONSULTORÍA DE NEGOCIOS Y ADMINISTRACIÓN CORPORATIVA
80 10 16 00 : GERENCIA DE PROYECTOS
80 10 17 00 : GERENCIA INDUSTRIAL
80 11 15 00 : DESARROLLO DE RECURSOS HUMANOS
80 11 16 00 : SERVICIOS DE PERSONAL TEMPORAL
80 11 17 00 : RECLUTAMIENTO DE PERSONAL
81 10 16 00 : INGENIERÍA MECÁNICA
81 11 15 00 : INGENIERÍA DE SOFTWARE O HARDWARE
81 11 20 00 : SERVICIOS DE DATOS
81 12 15 00 : ANÁLISIS ECONÓMICO
81 13 15 00 : METODOLOGÍA Y ANÁLISIS
81 14 15 00 : CONTROL DE CALIDAD
81 14 16 00 : MANEJO DE CADENA DE SUMINISTROS
81 14 17 00 : PLANEACIÓN Y CONTROL DE PRODUCCIÓN
81 14 19 00 : SERVICIOS DE INVESTIGACIÓN Y DESARROLLO DE TECNOLOGÍA MANUFACTURERA
81 15 15 00 : METEOROLOGÍA
81 15 19 00 : GEOFÍSICA
81 16 15 00 : SERVICIOS DE ADMINISTRACIÓN DE ACCESO
81 16 16 00 : SERVICIOS DE CORREO ELECTRÓNICO Y MENSAJERÍA
81 16 17 00 : SERVICIOS DE TELECOMUNICACIONES
81 16 18 00 : SERVICIOS DE ALQUILER O ARRENDAMIENTO DE EQUIPOS O PLATAFORMAS DE VOZ Y...
82 12 15 00 : IMPRESIÓN
82 12 16 00 : GRAFADO
82 12 17 00 : FOTOCOPIADO
82 12 18 00 : PUBLICACIÓN
82 12 19 00 : EMPASTE DE LIBROS
83 10 16 00 : SERVICIOS DE PETRÓLEO Y GAS



CERTIFICADO DE INSCRIPCIÓN Y CLASIFICACIÓN EN EL REGISTRO DE PROPONENTES

Fecha expedición: 20/09/2023 - 09:05:20
Rucbo No. S000817667, Valor 62000

CÓDIGO DE VERIFICACIÓN zqFhsVSD2M

Verifique el contenido y confiabilidad de este certificado, ingresando a https://si.conlicomercio.com/vista/plantilla/cv.php?empresa=38 y digite el respectivo código, para que visualice la imagen generada al momento de su expedición. La verificación se puede realizar de manera ilimitada, durante 60 días calendario contados a partir de la fecha de su expedición.

- 83 10 19 00 : CONSERVACIÓN DE ENERGÍA
84 10 15 00 : ASISTENCIA DE DESARROLLO
94 10 16 00 : ASOCIACIONES PROFESIONALES
72 14 17 00 : DEPORTES AFICIONADOS Y RECREACIONALES
2 15 00 : SERVICIOS DE GUARDIAS
45 17 00 : PARQUES DE DIVERSIONES
95 10 15 00 : LOTES RESIDENCIALES
72 11 16 00 : SERVICIOS DE CONSTRUCCIÓN DE UNIDADES UNIFAMILIARES
95 12 16 00 : EDIFICIOS Y ESTRUCTURAS DE TRANSPORTE
91 11 19 00 : SERVICIOS DE CUIDADO TEMPORAL
93 13 18 00 : PREPARACIÓN Y ALIVIO DE DESASTRES
30 16 17 00 : SUELOS
30 16 18 00 : EBANISTERIA
30 16 19 00 : MOLDEADO Y CARPINTERÍA MECÁNICA
30 16 20 00 : MOLDURAS Y CARPINTERÍA
30 16 21 00 : LAMINADOS INTERIORES
30 16 22 00 : MOSTRADORES
30 16 23 00 : ACCESORIOS PARA GABINETES
30 16 24 00 : MUROS DIVISORIOS
81 11 17 00 : SISTEMAS DE MANEJO DE INFORMACIÓN MIS
81 12 16 00 : SISTEMAS Y EMISIONES MONETARIAS
84 12 17 00 : ASESORIA DE INVERSIONES
81 11 16 00 : PROGRAMADORES DE COMPUTADOR
72 15 13 00 : SERVICIOS DE PINTURA E INSTALACIÓN DE PAPEL DE COLGADURA
70 17 18 00 : SERVICIOS DE DRENAJE
55 12 19 00 : SEÑALIZACIONES
95 11 15 00 : VIAS DE TRÁFICO LIMITADO
95 11 16 00 : VIAS DE TRÁFICO ABIERTO
46 19 16 00 : EQUIPO CONTRA INCENDIOS
95 14 19 00 : EDIFICIOS Y ESTRUCTURAS PREFABRICADOS MÉDICOS
95 14 18 00 : EDIFICIOS Y ESTRUCTURAS PREFABRICADOS DE EMERGENCIA Y ALIVIO
95 12 27 00 : EDIFICIOS Y ESTRUCTURAS DE DEFENSA
95 12 24 00 : EDIFICIOS Y ESTRUCTURAS INDUSTRIALES
95 10 18 00 : LOTES DE TERRENOS GUERNAMENTALES
93 13 17 00 : PROGRAMAS DE SALUD
85 10 17 00 : SERVICIOS DE ADMINISTRACIÓN DE SALUD
81 10 25 00 : SERVICIOS DE PERMISOS
81 14 18 00 : ADMINISTRACIÓN DE INSTALACIONES
81 15 16 00 : CARTOGRAFÍA
81 15 17 00 : GEOLOGÍA
78 12 16 00 : SERVICIOS DE MANEJO DE MATERIALES
72 10 21 00 : CONTROL DE PLAGAS



CERTIFICADO DE INSCRIPCIÓN Y CLASIFICACIÓN EN EL REGISTRO DE PROPONENTES

Fecha expedición: 20/09/2023 - 09:05:20
Rucbo No. S000817667, Valor 62000

CÓDIGO DE VERIFICACIÓN zqFhsVSD2M

Verifique el contenido y confiabilidad de este certificado, ingresando a https://si.conlicomercio.com/vista/plantilla/cv.php?empresa=38 y digite el respectivo código, para que visualice la imagen generada al momento de su expedición. La verificación se puede realizar de manera ilimitada, durante 60 días calendario contados a partir de la fecha de su expedición.

- 72 11 11 00 : SERVICIOS DE CONSTRUCCIÓN DE UNIDADES MULTIFAMILIARES
72 12 11 00 : SERVICIOS DE CONSTRUCCIÓN DE EDIFICIOS COMERCIALES Y DE OFICINA
72 14 17 00 : SERVICIOS DE ALQUILER O ARRENDAMIENTO DE EQUIPO Y MAQUINARIA DE CONSTRU...
72 15 28 00 : SERVICIOS DE PERFORACIÓN DE POZOS DE AGUA
72 15 33 00 : SERVICIOS DE MANTENIMIENTO E INSTALACIÓN DE EQUIPO DE ESTACIÓN DE SER...
70 17 15 00 : DESARROLLO
70 17 16 00 : VIGILANCIA
70 17 17 00 : RIEGO
42 19 17 00 : PRODUCTOS DE GAS DE HOSPITAL
42 19 18 00 : CAMAS DE PACIENTE Y ACCESORIOS
42 19 23 00 : ELEVADORES DE PACIENTE
42 21 16 00 : BAÑO Y AYUDAS DE BAÑO PARA PERSONAS FÍSICAMENTE DISCAPACITADAS
43 20 14 00 : TARJETAS DEL SISTEMA
43 20 15 00 : MÓDULOS O INTERFACES DE PROCESADORES DE TABLERO (BOARD) DEL SISTEMA
43 20 16 00 : COMPONENTES DEL CHASIS
43 20 18 00 : DISPOSITIVOS DE ALMACENAMIENTO
43 20 19 00 : ACCESORIOS DE DISPOSITIVOS DE ALMACENAMIENTO
43 20 20 00 : DISPOSITIVOS DE ALMACENAMIENTO EXTRAIBLES
43 20 21 00 : ACCESORIOS DE DISPOSITIVOS DE ALMACENAMIENTO EXTRAIBLES
43 20 22 00 : SUBCONJUNTOS PARA DISPOSITIVOS ELECTRÓNICOS
43 22 15 00 : SISTEMAS DE GESTIÓN DE LLAMADAS O ACCESORIOS
43 22 16 00 : COMPONENTES Y EQUIPO DE ACCESO DE ABONADO DE LÍNEA DIGITAL (DSL) Y ACC...
43 22 17 00 : EQUIPO FIJO DE RED Y COMPONENTES
43 22 18 00 : DISPOSITIVOS DE RED ÓPTICA
43 22 25 00 : EQUIPO DE SEGURIDAD DE RED
43 22 26 00 : EQUIPO DE SERVICIO DE RED
43 22 28 00 : EQUIPO DE TELEFONÍA
43 22 31 00 : COMPONENTES Y EQUIPO DE INFRAESTRUCTURA DE REDES MÓVILES Y DIGITALES
43 22 32 00 : PLATAFORMAS DE MENSAJERÍA POR MÓVIL
43 22 33 00 : DISPOSITIVOS Y EQUIPOS PARA INSTALACIÓN DE CONECTIVIDAD DE REDES Y DAT...
42 12 15 00 : EQUIPO VETERINARIO
42 12 16 00 : PRODUCTOS VETERINARIOS
42 12 18 00 : EQUIPO Y SUMINISTROS PARA INSEMINACIÓN ARTIFICIAL VETERINARIA
46 16 15 00 : CONTROL DE TRÁFICO
46 16 16 00 : SEGURIDAD DEL AGUA
46 16 17 00 : EQUIPO Y ACCESORIOS DE RESCATE
46 17 15 00 : CERRADURAS, ELEMENTOS DE SEGURIDAD Y ACCESORIOS
46 17 16 00 : EQUIPO DE VIGILANCIA Y DETECCIÓN
46 18 15 00 : ROPA DE SEGURIDAD
46 18 16 00 : CALZADO DE PROTECCIÓN
46 18 17 00 : PROTECTORES DE CARA Y CABEZA
46 18 18 00 : PROTECCIÓN Y ACCESORIOS PARA LA VISIÓN

789

**CERTIFICADO DE INSCRIPCIÓN Y CLASIFICACIÓN EN EL REGISTRO DE PROPONENTES**Fecha expedición: 2009/2023 - 09:05:20
Recibo No. S000817667, Valor 62000

CÓDIGO DE VERIFICACIÓN zqFhsVSD2M

Verifique el contenido y confiabilidad de este certificado, ingresando a <https://si.comerciamas.co/verificar/planilla/cv.php?tempres=38> y digite el respectivo código, para que visualice la imagen generada al momento de su expedición. La verificación se puede realizar de manera ilimitada, durante 60 días calendario contados a partir de la fecha de su expedición.

- 46 18 19 00 : PROTECTORES AUDITIVOS
- 45 18 24 00 : EQUIPO DE LIMPIEZA DE SEGURIDAD Y MATERIALES DE DESCONTAMINACIÓN
- 46 19 15 00 : PREVENCIÓN CONTRA INCENDIOS
- 47 10 15 00 : EQUIPO PARA EL TRATAMIENTO Y SUMINISTRO DE AGUA
- 47 10 16 00 : CONSUMIBLES PARA EL TRATAMIENTO DE AGUA
- 30 10 38 00 : FIBRAS Y FILAMENTOS MECANICOS
- 30 11 16 00 : CEMENTO Y CAL
- 30 12 18 00 : MATERIALES DE ARQUITECTURA PASTA/STYCA
- 30 12 19 00 : MATERIALES PARA ESTABILIZACIÓN Y REFUERZO DE SUELOS
- 30 14 15 00 : AISLAMIENTO TÉRMICO
- 30 14 16 00 : AISLAMIENTO ESPECIAL
- 30 14 17 00 : CAPAS DE SELLAMIENTO DE AISLAMIENTO
- 30 15 15 00 : MATERIAL PARA TEJADOS Y TECHOS
- 30 15 16 00 : ACCESORIOS PARA TEJADOS
- 30 15 17 00 : CANALONES DE TEJADO Y ACCESORIOS
- 30 15 18 00 : MATERIALES PARA REVESTIMIENTO DE PAREDES Y EXTERIOR
- 30 15 19 00 : MATERIALES Y PRODUCTOS PARA ACABADOS
- 30 15 20 00 : CERCADO
- 30 15 21 00 : SUPERFICIE
- 30 16 15 00 : MATERIALES PARA ACABADOS DE PAREDES
- 30 17 18 00 : CLARABOYAS
- 30 17 20 00 : PUERTAS
- 30 17 21 00 : PUERTAS PARA GARAJE Y OPERADORES
- 30 19 18 00 : EQUIPOS Y MATERIALES PARA CONSTRUCCIONES TEMPORALES Y APOYO AL MANTENIM...
- 30 24 15 00 : COMPONENTES DE CONSOLIDACIÓN DE ESTRUCTURAS PORTÁTILES
- 30 24 16 00 : COMPONENTES ESTRUCTURALES DE TRIBUNAS, GRADAS Y ESCALERA
- 30 24 17 00 : COMPONENTES SOPORTE Y COBERTURA DE TIENDAS, CARPAS Y ESTRUCTURAS DE MEM...
- 30 25 15 00 : ESTRUCTURAS DE SOPORTE DE TECHOS BAJO TIERRA
- 30 26 28 00 : BARRAS Y LÁMINAS DE ZINC
- 30 26 29 00 : LINGOTES, BARRAS, PALANQUILLAS Y ALAMBRES DE ZINC
- 30 26 43 00 : LÁMINAS DE ACERO ESPECIAL
- 30 26 45 00 : BARRAS DE ACERO INOXIDABLE
- 30 26 46 00 : LÁMINAS DE ACERO INOXIDABLE
- 30 26 47 00 : ALAMBRE DE ACERO INOXIDABLE
- 30 26 48 00 : BANDAS DE ACERO INOXIDABLE
- 30 26 53 00 : BARRAS DE HIERRO
- 31 18 17 00 : EMBALAJES Y EMPAQUETADURAS
- 31 19 15 00 : ABRASIVOS Y MEDIOS DE ABRASIVO
- 31 19 16 00 : RUEDAS ABRASIVAS
- 31 21 18 00 : DISOLVENTES Y DILUYENTES PARA PINTURAS
- 21 23 11 00 : MATERIAL EN BARRA LABRADA
- 31 23 12 00 : MATERIAL EN PLACAS LABRADO

**CERTIFICADO DE INSCRIPCIÓN Y CLASIFICACIÓN EN EL REGISTRO DE PROPONENTES**Fecha expedición: 2009/2023 - 09:05:20
Recibo No. S000817667, Valor 62000

CÓDIGO DE VERIFICACIÓN zqFhsVSD2M

Verifique el contenido y confiabilidad de este certificado, ingresando a <https://si.comerciamas.co/verificar/planilla/cv.php?tempres=38> y digite el respectivo código, para que visualice la imagen generada al momento de su expedición. La verificación se puede realizar de manera ilimitada, durante 60 días calendario contados a partir de la fecha de su expedición.

- 31 23 14 00 : SUPLEMENTOS
- 31 24 15 00 : LENTES Y PRISMAS
- 31 26 15 00 : CUBIERTAS Y CAJAS
- 31 26 16 00 : CASCOS Y ENVOLTURAS
- 31 26 17 00 : CERRAMIENTOS O ALOJAMIENTOS INSONORIZANTES
- 31 31 11 00 : CONJUNTOS DE TUBERÍA SOLDADA DE SOLVENTE
- 31 31 12 00 : CONJUNTOS DE TUBERÍA REMACHADA
- 31 31 13 00 : CONJUNTOS EMPERNADOS DE TUBERÍA
- 31 31 14 00 : CONJUNTOS DE TUBERÍAS SOLDADAS CON ULTRA VIOLETA UV
- 31 31 15 00 : CONJUNTOS DE TUBERÍA SOLDADO O SOLDADO CON LATÓN
- 31 31 16 00 : CONJUNTOS DE TUBERÍA SOLDADA SÓNICA
- 31 31 17 00 : CONJUNTOS DE TUBERÍA PEGADA
- 32 10 15 00 : CONJUNTOS DE CIRCUITOS Y COMPONENTES DE RADIOFRECUENCIA (RF)
- 32 10 16 00 : CIRCUITOS INTEGRADOS
- 32 11 15 00 : DIODOS
- 32 11 16 00 : TRANSISTORES
- 32 11 17 00 : APARATOS SEMICONDUCTORES
- 32 13 10 00 : ACCESORIOS, MATERIAS PRIMAS Y PIEZAS DE COMPONENTES ELECTRÓNICOS
- 32 14 10 00 : TUBOS ELECTRÓNICOS
- 32 14 11 00 : PIEZAS Y ACCESORIOS DE TUBOS ELECTRÓNICOS
- 32 15 15 00 : DISPOSITIVOS DE CONTROL DE INDICACIÓN Y DE SEÑALIZACIÓN
- 32 15 16 00 : SUBSISTEMAS PROGRAMABLES DE CONTROLADOR LÓGICO
- 32 15 17 00 : CONTROLADORES LÓGICOS PROGRAMABLES
- 32 15 18 00 : DISPOSITIVOS DE CONTROL DE SEGURIDAD
- 32 15 19 00 : DISPOSITIVOS DE AUTOMATIZACIÓN DE CONTROL DE LA CONECTIVIDAD
- 32 15 20 00 : CONTROL DE PROCESOS O SISTEMAS EMPAQUETADOS DE AUTOMATIZACIÓN
- 39 11 17 00 : ALUMBRADO DE EMERGENCIA
- 39 11 19 00 : REALIZACIÓN E ILUMINACIÓN DE EMPLAZAMIENTOS PELIGROSOS
- 39 11 20 00 : PROYECTORES MÓVILES
- 39 11 21 00 : ILUMINACIÓN ÓPTICA
- 39 11 22 00 : DISPOSITIVOS DE EFECTOS ESPECIALES
- 39 11 23 00 : ILUMINACIÓN Y ACCESORIOS DE ESCENARIOS Y ESTUDIOS
- 39 11 24 00 : DISPOSITIVOS PARA MANEJO DE LUCES Y CONTROL DE ESCENARIOS Y ESTUDIOS
- 39 11 25 00 : LUMINARIAS DE ESCENARIOS Y ESTUDIOS
- 39 11 26 00 : DISPOSITIVOS DE ILUMINACIÓN NO - ELÉCTRICA
- 39 12 10 00 : EQUIPAMIENTO PARA DISTRIBUCIÓN Y CONVERSIÓN DE ALIMENTACIÓN
- 39 12 19 00 : DISPOSITIVOS Y ACCESORIOS DE SEGURIDAD ELÉCTRICA
- 39 12 22 00 : INTERRUPTORES ELÉCTRICOS Y ACCESORIOS
- 39 12 23 00 : RELES ELÉCTRICOS Y ACCESORIOS
- 39 13 15 00 : MARCALORES DE ALAMBRE Y DISPOSITIVOS PARA MARCAR ALAMBRE
- 39 13 16 00 : DISPOSITIVOS DE PROTECCIÓN DE ALAMBRE
- 40 10 15 00 : VENTILACIÓN

**CERTIFICADO DE INSCRIPCIÓN Y CLASIFICACIÓN EN EL REGISTRO DE PROPONENTES**Fecha expedición: 2009/2023 - 09:05:20
Recibo No. S000817667, Valor 62000

CÓDIGO DE VERIFICACIÓN zqFhsVSD2M

Verifique el contenido y confiabilidad de este certificado, ingresando a <https://si.comerciamas.co/verificar/planilla/cv.php?tempres=38> y digite el respectivo código, para que visualice la imagen generada al momento de su expedición. La verificación se puede realizar de manera ilimitada, durante 60 días calendario contados a partir de la fecha de su expedición.

- 40 10 16 00 : CIRCULACIÓN DEL AIRE Y PIEZAS Y ACCESORIOS
- 40 10 17 00 : ENFRIAMIENTO
- 40 10 18 00 : EQUIPO DE CALEFACCIÓN Y PIEZAS Y ACCESORIOS
- 40 10 19 00 : CONTROL DE HUMEDAD
- 40 10 20 00 : CALDERAS
- 40 10 21 00 : CHIMENEAS Y ACCESORIOS
- 40 14 20 00 : MANGUERAS
- 40 14 25 00 : INTERCEPTORES Y COLADORES
- 40 15 15 00 : BOMBAS
- 40 15 16 00 : COMPRESORES
- 40 15 17 00 : PIEZAS Y ACCESORIOS DE BOMBA
- 40 15 18 00 : PARTES O ACCESORIOS DE COMPRESORES
- 40 16 15 00 : FILTROS
- 40 16 16 00 : PURIFICACIÓN
- 40 16 17 00 : SEPARADORES
- 40 16 18 00 : MEDIOS DE FILTRADO
- 40 17 15 00 : TUBOS Y TUBERÍAS COMERCIALES
- 40 17 16 00 : TUBOS Y TUBERÍAS INDUSTRIALES
- 40 17 18 00 : ANILLOS FRONTALES DE ANGULOS DE TUBOS
- 40 17 19 00 : BRIDAS DE RESPALDO PARA TUBOS
- 40 17 20 00 : DEFLECTORES PARA TUBOS
- 40 17 21 00 : CODOS PARA TUBOS
- 40 17 22 00 : BRIDAS CIEGAS PARA TUBOS
- 40 17 23 00 : CASQUILLOS PARA TUBOS
- 40 17 24 00 : TAPAS PARA TUBOS
- 40 17 25 00 : CONECTORES DE TUBOS
- 40 17 26 00 : ACOPLÉS DE TUBOS
- 40 17 27 00 : CRUCES DE TUBOS
- 40 17 28 00 : CODOS DE TUBOS
- 40 17 29 00 : UNIONES DE EXTENSIÓN DE TUBOS
- 40 17 30 00 : SEMIACOPLAMIENOS DE TUBERÍA
- 40 17 31 00 : BRIDA DE JUNTA DE EMPALME PARA TUBOS
- 40 17 32 00 : BRIDAS CUELLO LARGAS PARA SOLDAR
- 40 17 33 00 : BOQUILLAS DE TUBOS
- 40 17 34 00 : BRIDAS DE PLATO
- 40 17 35 00 : TAPONES PARA TUBOS
- 40 17 36 00 : ACOPLAMIENTOS REDUCTORES PARA TUBOS
- 40 17 37 00 : BRIDAS REDUCTORAS PARA TUBOS
- 40 17 38 00 : ABRAZADERAS DE REPARACIÓN PARA TUBOS
- 40 17 39 00 : DISCO DE RUPURA PARA TUBOS
- 40 17 40 00 : BRIDA DESLIZANTE PARA TUBOS
- 40 17 41 00 : BRIDA ENCAJADA POR SOLDADURA PARA TUBOS

**CERTIFICADO DE INSCRIPCIÓN Y CLASIFICACIÓN EN EL REGISTRO DE PROPONENTES**Fecha expedición: 2009/2023 - 09:05:20
Recibo No. S000817667, Valor 62000

CÓDIGO DE VERIFICACIÓN zqFhsVSD2M

Verifique el contenido y confiabilidad de este certificado, ingresando a <https://si.comerciamas.co/verificar/planilla/cv.php?tempres=38> y digite el respectivo código, para que visualice la imagen generada al momento de su expedición. La verificación se puede realizar de manera ilimitada, durante 60 días calendario contados a partir de la fecha de su expedición.

- 40 17 42 00 : SOCOLETS PARA TUBOS
- 40 17 43 00 : ESPACIADORES PARA TUBOS
- 40 17 44 00 : BRIDAS CIEGAS PARA TUBOS
- 40 17 45 00 : PIVOTES O UNIONES ROTATIVAS PARA TUBOS
- 40 17 46 00 : T PARA TUBOS
- 40 17 47 00 : BRIDA ROSCADA PARA TUBOS
- 40 17 48 00 : BRIDAS DE INODORO PARA TUBOS
- 40 17 49 00 : UNIONES PARA TUBOS
- 40 17 50 00 : BRIDAS CUELLO PARA TUBOS
- 40 17 51 00 : BRIDA ENCAJADA POR SOLDADURA
- 40 17 52 00 : Y DE CONEXIÓN PARA TUBOS
- 40 17 53 00 : ACCESORIOS Y BRIDAS ESPECIALIZADOS PARA TUBOS
- 41 11 39 00 : EQUIPO PARA MEDICIÓN DE SUELOS
- 22 10 15 00 : MAQUINARIA PARA TRABAJO DE DESMONTAJE
- 22 10 16 00 : EQUIPO DE PAVIMENTACIÓN
- 22 10 17 00 : COMPONENTES DE EQUIPO PESADO
- 22 10 18 00 : GRUAS DE ELEVACIÓN
- 22 10 19 00 : MAQUINARIA Y ACCESORIOS DE CONSTRUCCIÓN DE EDIFICIOS
- 22 10 20 00 : EQUIPO Y MAQUINARIA DE DEMOLICIÓN DE EDIFICIOS
- 27 11 15 00 : HERRAMIENTAS DE CORTE Y ENGARGAZO Y PUNZONES
- 27 11 16 00 : HERRAMIENTAS DE PERFORAR
- 27 11 17 00 : LLAVES INGLÉSAS Y GUIAS
- 27 11 18 00 : HERRAMIENTAS DE MEDIDA Y BOCETAJE
- 27 11 19 00 : HERRAMIENTAS GRUESAS Y DE ACABADO
- 27 11 20 00 : HERRAMIENTAS MANUALES DE JARDINERÍA, AGRICULTURA Y FORESTACIÓN
- 27 11 21 00 : HERRAMIENTAS DE SUJECCIÓN Y FIJACIÓN
- 27 11 22 00 : HERRAMIENTAS DE ALBAÑILERÍA Y CONCRETO
- 27 11 23 00 : HERRAMIENTAS DE MARCAR
- 27 11 24 00 : HERRAMIENTAS DE INSERCIÓN Y AJUSTE
- 27 11 25 00 : HERRAMIENTAS PARA APALANCAR Y CURVAR
- 27 11 26 00 : HERRAMIENTAS PARA PRECINTAR
- 27 11 27 00 : HERRAMIENTAS MECANICAS
- 27 11 28 00 : CONEXIONES DE HERRAMIENTAS Y ACCESORIOS
- 27 11 29 00 : HERRAMIENTAS DISPENSADORAS
- 27 11 30 00 : CEPILLOS
- 27 11 31 00 : HERRAMIENTAS DE ARRASTRE
- 27 11 32 00 : JUEGOS DE HERRAMIENTAS
- 27 11 33 00 : HERRAMIENTAS MANUALES DE PRECISIÓN
- 27 12 15 00 : PRESAS HIDRÁULICAS
- 27 12 16 00 : PISTONES Y CILINDROS HIDRÁULICOS
- 27 12 17 00 : ACCESORIOS DE TUBERÍA Y MANGA HIDRÁULICA
- 27 12 18 00 : HERRAMIENTAS HIDRÁULICAS



CERTIFICADO DE INSCRIPCIÓN Y CLASIFICACIÓN EN EL REGISTRO DE PROPONENTES

Fecha expedición: 20/09/2023 - 09:54:20

Recibo No. S000817687, Valor 62000

CÓDIGO DE VERIFICACIÓN zqFhaVSD2M

Verifique el contenido y confiabilidad de este certificado, ingresando a https://si.comerciamera.cl/verificar/verificar.php?empresa=38 y digite el respectivo código, para que visualice la imagen generada al momento de su expedición. La verificación se puede realizar de manera limitada, durante 60 días calendario contados a partir de la fecha de su expedición.

- 11 11 15 00 : BARRO Y TIERRA
11 11 16 00 : PIEDRA
11 11 17 00 : ARENA
11 11 18 00 : ARCILLAS
30 16 16 00 : MATERIALES PARA TECHOS
73 18 19 00 : SERVICIOS DE SOLDADURA
31 36 11 00 : CONJUNTOS DE PLACA LIGADOS

*** EXPERIENCIA No. 338 :

NÚMERO CONSECUTIVO DEL CONTRATO: 343
CONTRATO CELEBRADO POR : 3 - CONSORCIO O UNIÓN TEMPORAL
NOMBRE DEL CONTRATISTA : CONSORCIO TRUCAL
NOMBRE DEL CONTRATANTE : EMPRESA SOCIAL DEL ESTADO ESE SANTIAGO DE TUNJA
VALOR CONTRATADO EN SMLCV : 4416,23
PORCENTAJE DE PARTICIPACIÓN EN EL VALOR EJECUTADO EN CASO DE CONSORCIOS Y UNIONES TEMPORALES: 7%

SG FM CL PR - DESCRIPCIÓN

- 95 12 17 00 : EDIFICIOS Y ESTRUCTURAS PÚBLICOS
95 12 20 00 : EDIFICIOS Y ESTRUCTURAS HOSPITALARIAS
95 12 19 00 : EDIFICIOS Y ESTRUCTURAS EDUCACIONALES Y DE ADMINISTRACIÓN
81 10 15 00 : INGENIERÍA CIVIL Y ARQUITECTURA
85 13 17 00 : CIENCIA E INVESTIGACIÓN MÉDICA
85 12 18 00 : LABORATORIOS MÉDICOS
81 10 17 00 : INGENIERÍA ELÉCTRICA Y ELECTRÓNICA
76 11 15 00 : SERVICIOS DE LIMPIEZA Y MANTENIMIENTO DE EDIFICIOS GENERALES Y DE OFICINAS
72 15 44 00 : SERVICIOS DE MANTENIMIENTO Y FABRICACIÓN DE ACCESORIOS PARA TUBERÍAS
72 15 40 00 : SERVICIOS DE EDIFICIOS ESPECIALIZADOS Y COMERCIOS
72 15 39 00 : SERVICIO DE PREPARACIÓN DE OBRAS DE CONSTRUCCIÓN
72 15 36 00 : SERVICIOS DE TERMINADO INTERIOR, DOTACIÓN Y REMODELACIÓN
72 15 35 00 : SERVICIOS DE LIMPIEZA ESTRUCTURAL EXTERNA
72 15 34 00 : SERVICIOS DE APAREJAMIENTO Y ANDAMIAJE
72 15 32 00 : SERVICIOS DE RECUBRIMIENTO, IMPERMEABILIZACIÓN PROTECCIÓN CONTRA CLIM...
72 15 30 00 : SERVICIOS DE VIDRIOS Y VENTANERÍA
72 15 29 00 : SERVICIOS DE MONTAJE DE ACERO ESTRUCTURAL
72 15 27 00 : SERVICIOS DE INSTALACIÓN Y REPARACIÓN DE CONCRETO
72 15 26 00 : SERVICIOS DE TECHADO Y PAREDES EXTERNAS Y LÁMINAS DE METAL
72 15 25 00 : SERVICIOS DE INSTALACIÓN DE PISOS
72 15 24 00 : SERVICIOS DE MONTAJE E INSTALACIÓN DE VENTANAS Y PUERTAS
72 15 23 00 : SERVICIOS DE CARPINTERÍA
72 15 22 00 : SERVICIOS DE BALDOSAS TERAZO Y MÁRMOLO Y MOSAICOS
72 15 21 00 : SERVICIOS ACÚSTICOS Y DE AISLAMIENTO



CERTIFICADO DE INSCRIPCIÓN Y CLASIFICACIÓN EN EL REGISTRO DE PROPONENTES

Fecha expedición: 20/09/2023 - 09:54:20

Recibo No. S000817687, Valor 62000

CÓDIGO DE VERIFICACIÓN zqFhaVSD2M

Verifique el contenido y confiabilidad de este certificado, ingresando a https://si.comerciamera.cl/verificar/verificar.php?empresa=38 y digite el respectivo código, para que visualice la imagen generada al momento de su expedición. La verificación se puede realizar de manera limitada, durante 60 días calendario contados a partir de la fecha de su expedición.

- 72 15 20 00 : SERVICIOS DE PARETADO Y DRYWALL
72 15 19 00 : SERVICIOS DE ALBAÑILERÍA Y MAESTRÍA
72 15 15 00 : SERVICIOS DE SISTEMAS ELÉCTRICOS
72 15 14 00 : SERVICIOS DE CONSTRUCCIÓN DE RECUBRIMIENTOS DE MUROS
72 15 12 00 : SERVICIOS DE CONSTRUCCIÓN Y MANTENIMIENTO DE HVAC CALEFACCIÓN Y ENFR...
72 15 11 00 : SERVICIOS DE CONSTRUCCIÓN DE PLOMERÍA
72 15 10 00 : SERVICIOS DE CONSTRUCCIÓN Y MANTENIMIENTO DE CALDERAS Y HORNOS
72 14 15 00 : SERVICIOS DE PREPARACIÓN DE TIERRAS
72 14 14 00 : SERVICIOS DE CONSTRUCCIÓN Y REPARACIÓN DE FACILIDADES DE DETENCIÓN
72 14 11 00 : SERVICIOS DE CONSTRUCCIÓN Y REVESTIMIENTO Y PAVIMENTACIÓN DE INFRAEST...
72 12 10 00 : SERVICIOS DE CONSTRUCCIÓN DE EDIFICIOS INDUSTRIALES Y BODEGAS NUEVAS
72 10 29 00 : SERVICIOS DE MANTENIMIENTO Y REPARACIÓN DE INSTALACIONES
72 10 15 00 : SERVICIOS DE APOYO PARA LA CONSTRUCCIÓN
40 18 31 00 : ACCESORIOS DE TUBOS
40 18 15 00 : TUBOS DE COBRE SOLDADOS
40 14 22 00 : REGULADORES DE GAS Y FLUIDO
40 14 19 00 : CONDUCTOS
40 14 17 00 : MATERIAL DE FERRETERÍA Y ACCESORIOS
40 14 16 00 : VALVULAS
39 12 21 00 : EQUIPO DE TRANSMISIÓN Y DISTRIBUCIÓN ELÉCTRICA
39 12 17 00 : FERRETERÍA ELÉCTRICA Y SUMINISTROS
39 12 16 00 : DISPOSITIVOS Y ACCESORIOS PARA LA PROTECCIÓN DE CIRCUITOS
39 12 15 00 : COMPUTADORES, CONTROLES Y RELES Y ACCESORIOS
39 12 14 00 : LENGUETAS DE CONEXIÓN, CONECTADORES Y TERMINALES
39 12 13 00 : CUADROS, REGISTROS Y MENAJE PARA ELECTRICIDAD
39 12 11 00 : CENTROS DE CONTROL Y DISTRIBUCIÓN Y ACCESORIOS
39 11 18 00 : ACCESORIOS DE ILUMINACIÓN
39 11 16 00 : ILUMINACIÓN EXTERIOR Y ARTEFACTOS
39 11 15 00 : ILUMINACIÓN DE INTERIORES Y ARTEFACTOS
39 10 19 00 : BALASTOS DE LÁMPARAS Y TRANSFORMADORES DE LÁMPARAS
39 10 18 00 : COMPONENTES Y ACCESORIOS DE LÁMPARA
39 10 16 00 : LÁMPARAS Y BOMBILLAS
31 21 19 00 : APLICADORES DE PINTURA Y ACCESORIOS PARA PINTAR
31 21 17 00 : ACABADOS EN GENERAL
31 21 15 00 : PINTURAS Y TAPA POROS
31 20 16 00 : OTROS ADHESIVOS Y SELLADORES
31 20 15 00 : CINTA ADHESIVA
31 16 34 00 : REDES DE METAL Y ESTRUCTURAS DE CRIBADO
31 16 33 00 : ESPACIADORES
31 16 31 00 : CONECTORES
31 16 29 00 : MORDAZAS
31 16 27 00 : ROLDANAS PIVOTANTES Y RUEDAS



CERTIFICADO DE INSCRIPCIÓN Y CLASIFICACIÓN EN EL REGISTRO DE PROPONENTES

Fecha expedición: 20/09/2023 - 09:55:20

Recibo No. S000817687, Valor 62000

CÓDIGO DE VERIFICACIÓN zqFhaVSD2M

Verifique el contenido y confiabilidad de este certificado, ingresando a https://si.comerciamera.cl/verificar/verificar.php?empresa=38 y digite el respectivo código, para que visualice la imagen generada al momento de su expedición. La verificación se puede realizar de manera limitada, durante 60 días calendario contados a partir de la fecha de su expedición.

- 31 16 26 00 : GANCHOS
31 16 28 00 : FERRETERÍA EN GENERAL
31 16 23 00 : FERRETERÍA DE MONTAJE
31 16 22 00 : RESACRES
6 21 00 : ANCLAS
7 20 00 : CLAVOS
31 16 19 00 : MUEBLES
31 16 18 00 : ARANDELAS
31 16 17 00 : TUERCAS
31 16 16 00 : PERNOS
31 16 15 00 : TORNILLOS
31 15 22 00 : ALAMBRES NO ELÉCTRICOS DE HIERRO Y ACERO
31 15 21 00 : CORDONES
30 10 39 00 : EJES
30 10 37 00 : TRENZA
30 10 36 00 : PRODUCTOS ESTRUCTURALES
30 10 35 00 : ALMA DE PANEL
30 10 32 00 : ENREJADO
30 10 31 00 : RIELES
30 10 29 00 : PILARES
30 10 28 00 : PILOTAJE
30 10 24 00 : VARILLAS
30 10 23 00 : PERFILES
30 10 22 00 : PLANCHA
30 10 20 00 : HOJA
30 10 18 00 : CONDUCTOS
30 10 17 00 : VIGAS
30 10 15 00 : ÁNGULOS
30 19 15 00 : ESCALERAS Y ANDAMIOS
30 19 16 00 : ESCALERAS Y ACCESORIOS DE ANDAMIAJE
30 19 17 00 : COBERTIZOS Y REMOLQUES DE CONSTRUCCIÓN
30 18 16 00 : INSTALACIONES RESIDENCIALES NO SANITARIAS
30 18 17 00 : GRIFOS
30 18 18 00 : CABEZAS, CHORROS Y PARTES Y ACCESORIOS DE GRIFOS Y DUCHAS
30 18 15 00 : PORCELANA SANITARIA
30 17 16 00 : VENTANAS
30 17 17 00 : PRODUCTOS DE CRISTAL
30 17 19 00 : MARCOS DE VENTANAS
31 16 25 00 : SOPORTES Y PUNTALES
31 15 20 00 : CABLE DE SEGURIDAD
31 15 19 00 : CORREAS
31 15 18 00 : ALAMBRE MECÁNICO



CERTIFICADO DE INSCRIPCIÓN Y CLASIFICACIÓN EN EL REGISTRO DE PROPONENTES

Fecha expedición: 20/09/2023 - 09:55:20

Recibo No. S000817687, Valor 62000

CÓDIGO DE VERIFICACIÓN zqFhaVSD2M

Verifique el contenido y confiabilidad de este certificado, ingresando a https://si.comerciamera.cl/verificar/verificar.php?empresa=38 y digite el respectivo código, para que visualice la imagen generada al momento de su expedición. La verificación se puede realizar de manera limitada, durante 60 días calendario contados a partir de la fecha de su expedición.

- 30 17 15 00 : PUERTAS
31 15 15 00 : CUERDAS
30 11 15 00 : CONCRETO Y MORTEROS
30 11 18 00 : AGREGADOS
30 11 19 00 : ELEMENTOS PARA REFORZAR CONCRETO
30 13 15 00 : BLOQUES
30 13 16 00 : LADRILLOS
30 13 17 00 : AZULEJOS Y BALDOSAS
95 12 23 00 : EDIFICIOS Y ESTRUCTURAS DE SALUD Y DEPORTIVAS
42 19 16 00 : SISTEMAS DE CONSTRUCCIÓN DE FACILIDAD MÉDICA
83 10 18 00 : SERVICIOS ELÉCTRICOS
72 10 31 00 : INSTALACIÓN Y REPARACIÓN DE SERVICIOS DE BANDAS TRANSPORTADORAS
72 15 17 00 : SERVICIOS DE INSTALACIÓN DE SISTEMAS DE SEGURIDAD FÍSICA E INDUSTRIAL
72 15 16 00 : SERVICIOS DE SISTEMAS ESPECIALIZADOS DE COMUNICACIÓN
72 15 18 00 : SERVICIOS DE MANTENIMIENTO Y REPARACIÓN DE INSTALACIÓN DE MÁQUINAS
72 15 31 00 : SERVICIOS DE CONSTRUCCIÓN DE FACILIDADES ATLÉTICAS Y RECREATIVAS
72 15 37 00 : SERVICIOS DE INSTALACIÓN, MANTENIMIENTO Y REPARACIÓN DE EQUIPOS Y CON...
72 15 41 00 : SERVICIOS DE MANTENIMIENTO Y REPARACIÓN DE EQUIPO DE SISTEMAS DE DISTR...
72 15 42 00 : SERVICIOS DE MANTENIMIENTO Y REPARACIÓN DE INSTALACIÓN DE INSTRUMENTA...
72 15 43 00 : SERVICIOS DE MANTENIMIENTO Y REPARACIÓN DE EQUIPO MOTIVO Y GENERACIÓN...
26 12 16 00 : CABLES ELÉCTRICOS Y ACCESORIOS
83 10 15 00 : SERVICIOS DE ACUEDUCTO Y ALCANTARILLADO
95 12 21 00 : EDIFICIOS Y ESTRUCTURAS DE ACOMODACIONES
95 12 18 00 : EDIFICIOS Y ESTRUCTURAS UTILITARIAS
85 10 15 00 : CENTROS DE SALUD
81 10 27 00 : SERVICIOS DE DISEÑO E INGENIERÍA DE SISTEMAS INSTRUMENTADOS DE CONTROL
81 10 22 00 : INGENIERÍA DE TRANSPORTE
77 11 16 00 : REHABILITACIÓN AMBIENTAL
77 11 15 00 : SERVICIOS DE SEGURIDAD AMBIENTAL
77 10 15 00 : EVALUACIÓN DE IMPACTO AMBIENTAL
72 15 45 00 : SERVICIOS DE MANTENIMIENTO E INSTALACIÓN DE EQUIPO PESADO
72 10 33 00 : SERVICIOS DE MANTENIMIENTO Y REPARACIÓN DE INFRAESTRUCTURA
72 12 14 00 : SERVICIOS DE CONSTRUCCIÓN DE EDIFICIOS PÚBLICOS ESPECIALIZADOS
72 12 15 00 : SERVICIOS DE CONSTRUCCIÓN DE PLANTAS INDUSTRIALES
72 14 13 00 : SERVICIO DE CONSTRUCCIÓN DE FACILIDADES ATLÉTICAS Y RECREATIVAS
72 14 12 00 : SERVICIOS DE CONSTRUCCIÓN DE AUTOPLISTAS Y CARRETERAS
72 14 16 00 : SERVICIOS DE CONSTRUCCIÓN DE SISTEMAS DE TRANSITO MASIVO
77 10 16 00 : PLANIFICACIÓN AMBIENTAL
77 10 17 00 : SERVICIOS DE ASESORÍA AMBIENTAL
77 10 18 00 : AUDITORÍA AMBIENTAL
77 10 20 00 : SERVICIOS DE REPORTE AMBIENTAL
77 12 15 00 : CONTAMINACIÓN DEL AIRE

290



CERTIFICADO DE INSCRIPCIÓN Y CLASIFICACIÓN EN EL REGISTRO DE PROPONENTES

Fecha expedición: 20/09/2023 - 09:05:20
Recibo No. S000817637, Valor 62000

CÓDIGO DE VERIFICACIÓN zqFhsVSD2M

Verifique el contenido y confiabilidad de este certificado, ingresando a <https://si.comercameras.co/verificar/planilla/cv.php?empresa=38> y digite el respectivo código, para que visualice la imagen generada al momento de su expedición. La verificación se puede realizar de manera limitada, durante 60 días calendario contados a partir de la fecha de su expedición.

- 77 12 16 00 : CONTAMINACIÓN DEL SUELO
77 12 17 00 : CONTAMINACIÓN DEL AGUA
80 10 15 00 : SERVICIOS DE CONSULTORÍA DE NEGOCIOS Y ADMINISTRACIÓN CORPORATIVA
80 10 16 00 : GERENCIA DE PROYECTOS
80 10 17 00 : GERENCIA INDUSTRIAL
80 11 15 00 : DESARROLLO DE RECURSOS HUMANOS
80 11 16 00 : SERVICIOS DE PERSONAL TEMPORAL
80 11 17 00 : RECLUTAMIENTO DE PERSONAL
81 10 16 00 : INGENIERÍA MECÁNICA
81 11 15 00 : INGENIERÍA DE SOFTWARE O HARDWARE
81 11 20 00 : SERVICIOS DE DATOS
81 12 15 00 : ANÁLISIS ECONÓMICO
81 13 15 00 : METEOROLOGÍA Y ANÁLISIS
81 14 15 00 : CONTROL DE CALIDAD
81 14 16 00 : MANEJO DE CADENA DE SUMINISTROS
81 14 17 00 : PLANEACIÓN Y CONTROL DE PRODUCCIÓN
81 14 19 00 : SERVICIOS DE INVESTIGACIÓN Y DESARROLLO DE TECNOLOGÍA MANUFACTURERA
81 15 15 00 : METEOROLOGÍA
81 15 19 00 : GEOFÍSICA
81 16 15 00 : SERVICIOS DE ADMINISTRACIÓN DE ACCESO
81 16 16 00 : SERVICIOS DE CORREO ELECTRÓNICO Y MENSAJERÍA
81 16 17 00 : SERVICIOS DE TELECOMUNICACIONES
81 16 18 00 : SERVICIOS DE ALQUILER O ARRENDAMIENTO DE EQUIPOS O PLATAFORMAS DE VOZ Y...
82 12 15 00 : IMPRESIÓN
82 12 16 00 : GRABADO
82 12 17 00 : FOTOCOPIADO
82 12 18 00 : PUBLICACIÓN
82 12 19 00 : EMPASTE DE LIBROS
83 10 16 00 : SERVICIOS DE PETRÓLEO Y GAS
83 10 19 00 : CONSERVACIÓN DE ENERGÍA
84 10 15 00 : ASISTENCIA DE DESARROLLO
84 10 16 00 : ASOCIACIONES PROFESIONALES
90 14 17 00 : DEPORTES AFICIONADOS Y RECREACIONALES
92 12 15 00 : SERVICIOS DE GUARDIAS
90 15 17 00 : PARQUES DE DIVERSIONES
95 10 15 00 : LOTES RESIDENCIALES
72 11 10 00 : SERVICIOS DE CONSTRUCCIÓN DE UNIDADES UNIFAMILIARES
95 12 16 00 : EDIFICIOS Y ESTRUCTURAS DE TRANSPORTE
91 11 19 00 : SERVICIOS DE CUIDADO TEMPORAL
93 13 18 00 : PREPARACIÓN Y ALIVIO DE DESASTRES
30 16 17 00 : SUELOS
30 16 18 00 : EBANISTERIA



CERTIFICADO DE INSCRIPCIÓN Y CLASIFICACIÓN EN EL REGISTRO DE PROPONENTES

Fecha expedición: 20/09/2023 - 09:05:20
Recibo No. S000817637, Valor 62000

CÓDIGO DE VERIFICACIÓN zqFhsVSD2M

Verifique el contenido y confiabilidad de este certificado, ingresando a <https://si.comercameras.co/verificar/planilla/cv.php?empresa=38> y digite el respectivo código, para que visualice la imagen generada al momento de su expedición. La verificación se puede realizar de manera limitada, durante 60 días calendario contados a partir de la fecha de su expedición.

- 30 16 19 00 : MOLDEADO Y CARPINTERÍA MECÁNICA
30 16 20 00 : MOLDEURAS Y CARPINTERÍA
30 16 21 00 : LAMINADOS INTERIORES
30 16 22 00 : MOSTRADORES
30 16 23 00 : ACCESORIOS PARA GABINETES
30 16 24 00 : MUROS DIVISORIOS
81 11 17 00 : SISTEMAS DE MANEJO DE INFORMACIÓN MIS
81 12 16 00 : SISTEMAS Y EMISIONES MONITARIAS
84 12 17 00 : ASESORIA DE INVERSIONES
81 11 16 00 : PROGRAMADORES DE COMPUTADOR
72 15 13 00 : SERVICIOS DE PINTURA E INSTALACIÓN DE PAPEL DE COLGADURA
70 17 18 00 : SERVICIOS DE DRENAJE
55 12 19 00 : SERIALIZACIONES
95 11 15 00 : VÍAS DE TRÁFICO LIMITADO
95 11 16 00 : VÍAS DE TRÁFICO ABIERTO
46 19 16 00 : EQUIPO CONTRA INCENDIOS
95 14 19 00 : EDIFICIOS Y ESTRUCTURAS PREFABRICADOS MÉDICOS
95 14 18 00 : EDIFICIOS Y ESTRUCTURAS PREFABRICADOS DE EMERGENCIA Y ALIVIO
95 12 27 00 : EDIFICIOS Y ESTRUCTURAS DE DEFENSA
95 12 24 00 : EDIFICIOS Y ESTRUCTURAS INDUSTRIALES
95 10 18 00 : LOTES DE TERRENOS GUBERNAMENTALES
93 13 17 00 : PROGRAMAS DE SALUD
85 10 17 00 : SERVICIOS DE ADMINISTRACIÓN DE SALUD
81 10 25 00 : SERVICIOS DE PERMISOS
81 14 18 00 : ADMINISTRACIÓN DE INSTALACIONES
81 15 16 00 : CARTOGRAFÍA
81 15 17 00 : GEOLOGÍA
78 12 16 00 : SERVICIOS DE MANEJO DE MATERIALES
72 10 21 00 : CONTROL DE PLAGAS
72 11 11 00 : SERVICIOS DE CONSTRUCCIÓN DE UNIDADES MULTIFAMILIARES
72 12 11 00 : SERVICIOS DE CONSTRUCCIÓN DE EDIFICIOS COMERCIALES Y DE OFICINA
72 14 17 00 : SERVICIOS DE ALQUILER O ARRENDAMIENTO DE EQUIPO Y MAQUINARIA DE CONSTRU...
72 15 28 00 : SERVICIOS DE PERFORACIÓN DE POZOS DE AGUA
72 15 33 00 : SERVICIOS DE MANTENIMIENTO E INSTALACIÓN DE EQUIPO DE ESTACIÓN DE SER...
70 17 15 00 : DESARROLLO
70 17 16 00 : VIGILANCIA
70 17 17 00 : RIEGO
42 19 17 00 : PRODUCTOS DE GAS DE HOSPITAL
42 19 18 00 : CAMAS DE PACIENTE Y ACCESORIOS
42 19 23 00 : ELEVADORES DE PACIENTE
42 21 16 00 : BAÑO Y AYUDAS DE BAÑO PARA PERSONAS FÍSICAMENTE DISCAPACITADAS
43 20 14 00 : TARJETAS DEL SISTEMA



CERTIFICADO DE INSCRIPCIÓN Y CLASIFICACIÓN EN EL REGISTRO DE PROPONENTES

Fecha expedición: 20/09/2023 - 09:05:20
Recibo No. S000817637, Valor 62000

CÓDIGO DE VERIFICACIÓN zqFhsVSD2M

Verifique el contenido y confiabilidad de este certificado, ingresando a <https://si.comercameras.co/verificar/planilla/cv.php?empresa=38> y digite el respectivo código, para que visualice la imagen generada al momento de su expedición. La verificación se puede realizar de manera limitada, durante 60 días calendario contados a partir de la fecha de su expedición.

- 43 20 15 00 : MÓDULOS O INTERFACES DE PROCESADORES DE TABLERO (BOARD) DEL SISTEMA
43 20 16 00 : COMPONENTES DEL CHASIS
43 20 18 00 : DISPOSITIVOS DE ALMACENAMIENTO
43 20 19 00 : ACCESORIOS DE DISPOSITIVOS DE ALMACENAMIENTO
43 20 20 00 : DISPOSITIVOS DE ALMACENAMIENTO EXTRAÍBLES
43 20 21 00 : ACCESORIOS DE DISPOSITIVOS DE ALMACENAMIENTO EXTRAÍBLES
43 20 22 00 : SUBCONJUNTOS PARA DISPOSITIVOS ELECTRÓNICOS
43 22 17 00 : SISTEMAS DE GESTIÓN DE LLAMADAS O ACCESORIOS
43 22 16 00 : COMPONENTES Y EQUIPO DE ACCESO DE ABONADO DE LÍNEA DIGITAL (DSL) Y ACC...
43 22 17 00 : EQUIPO FIJO DE RED Y COMPONENTES
43 22 18 00 : DISPOSITIVOS DE RED ÓPTICA
43 22 25 00 : EQUIPO DE SEGURIDAD DE RED
43 22 26 00 : EQUIPO DE SERVICIO DE RED
43 22 28 00 : EQUIPO DE TELEFONÍA
43 22 31 00 : COMPONENTES Y EQUIPO DE INFRAESTRUCTURA DE REDES MÓVILES Y DIGITALES
43 22 32 00 : PLATAFORMAS DE MENSAJERÍA POR MÓVIL
43 22 33 00 : DISPOSITIVOS Y EQUIPOS PARA INSTALACIÓN DE CONECTIVIDAD DE REDES Y DAT...
42 12 15 00 : EQUIPO VETERINARIO
42 12 16 00 : PRODUCTOS VETERINARIOS
42 12 18 00 : EQUIPO Y SUMINISTROS PARA INSEMINACIÓN ARTIFICIAL VETERINARIA
46 16 15 00 : CONTROL DE TRÁFICO
46 16 16 00 : SEGURIDAD DEL AGUA
46 16 17 00 : EQUIPO Y ACCESORIOS DE RESCATE
46 17 15 00 : CERRADURAS, ELEMENTOS DE SEGURIDAD Y ACCESORIOS
46 17 16 00 : EQUIPO DE VIGILANCIA Y DETECCIÓN
46 18 15 00 : ROPA DE SEGURIDAD
46 18 16 00 : CALZADO DE PROTECCIÓN
46 18 17 00 : PROTECTORES DE CARA Y CABEZA
46 18 18 00 : PROTECCIÓN Y ACCESORIOS PARA LA VISIÓN
46 18 19 00 : PROTECTORES AUDITIVOS
46 18 24 00 : EQUIPO DE LIMPIEZA DE SEGURIDAD Y MATERIALES DE DESCONTAMINACIÓN
46 19 15 00 : PREVENCIÓN CONTRA INCENDIOS
47 10 15 00 : EQUIPO PARA EL TRATAMIENTO Y SUMINISTRO DE AGUA
47 10 16 00 : CONSUMIBLES PARA EL TRATAMIENTO DE AGUA
30 10 38 00 : FIBRAS Y FILAMENTOS MECÁNICOS
30 11 16 00 : CEMENTO Y CAL
30 12 18 00 : MATERIALES DE ARQUITECTURA PAISAJÍSTICA
30 12 19 00 : MATERIALES PARA ESTABILIZACIÓN Y REFUERZO DE SUELOS
30 14 15 00 : AISLAMIENTO TÉRMICO
30 14 16 00 : AISLAMIENTO ESPECIAL
30 14 17 00 : CAPAS DE SELLAMIENTO DE AISLAMIENTO
30 15 15 00 : MATERIAL PARA TEJADOS Y TECHOS



CERTIFICADO DE INSCRIPCIÓN Y CLASIFICACIÓN EN EL REGISTRO DE PROPONENTES

Fecha expedición: 20/09/2023 - 09:05:20
Recibo No. S000817637, Valor 62000

CÓDIGO DE VERIFICACIÓN zqFhsVSD2M

Verifique el contenido y confiabilidad de este certificado, ingresando a <https://si.comercameras.co/verificar/planilla/cv.php?empresa=38> y digite el respectivo código, para que visualice la imagen generada al momento de su expedición. La verificación se puede realizar de manera limitada, durante 60 días calendario contados a partir de la fecha de su expedición.

- 30 15 16 00 : ACCESORIOS PARA TEJADOS
30 15 17 00 : CANALONES DE TEJADO Y ACCESORIOS
30 15 18 00 : MATERIALES PARA REVESTIMIENTO DE PAREDES Y EXTERIOR
30 15 19 00 : MATERIALES Y PRODUCTOS PARA ACARADOS
30 15 20 00 : CERCADO
30 15 21 00 : SUPERFICIE
30 16 15 00 : MATERIALES PARA ACABADOS DE PAREDES
30 17 18 00 : CLAVOS
30 17 20 00 : PUERTAS
30 17 21 00 : PUERTAS PARA GARAJE Y OPERADORES
30 19 18 00 : EQUIPOS Y MATERIALES PARA CONSTRUCCIONES TEMPORALES Y APOYO AL MANTENIM...
30 24 15 00 : COMPONENTES DE CONSOLIDACIÓN DE ESTRUCTURAS PORTÁTILES
30 24 16 00 : COMPONENTES ESTRUCTURALES DE TRIBUNAS, GRADAS Y ESCALERA
30 24 17 00 : COMPONENTES SOPORTE Y COBERTURA DE TIENDAS, CARPAS Y ESTRUCTURAS DE MEM...
30 25 15 00 : ESTRUCTURAS DE SOPORTE DE TECHOS BAJO TIERRA
30 26 28 00 : BARRAS Y LÁMINAS DE ZINC
30 26 29 00 : LINGOTES, BANDAS, PALANQUILLAS Y ALAMBRES DE ZINC
30 26 43 00 : LÁMINAS DE ACERO ESPECIAL
30 26 45 00 : BARRAS DE ACERO INOXIDABLE
30 26 46 00 : LÁMINAS DE ACERO INOXIDABLE
30 26 47 00 : ALAMBRES DE ACERO INOXIDABLE
30 26 48 00 : BANDAS DE ACERO INOXIDABLE
30 26 53 00 : BARRAS DE ALUMINIO
31 18 17 00 : EMBALAJES Y EMPAQUETADURAS
31 19 15 00 : ABRASIVOS Y MEDIOS DE ABRASIVO
31 19 16 00 : RUEDAS ABRASIVAS
31 21 19 00 : DISOLVENTES Y DILUYENTES PARA PINTURAS
31 23 11 00 : MATERIAL EN BARRA LABRADO
31 23 12 00 : MATERIAL EN PLACAS LABRADO
31 23 14 00 : SUPLEMENTOS
31 24 15 00 : LENTES Y PRISMAS
31 26 15 00 : CUBIERTOS Y CAJAS
31 26 16 00 : CASCOS Y ENVOLTURAS
31 26 17 00 : CERRAMIENTOS O ALOJAMIENTOS INSONORIZANTES
31 31 11 00 : CONJUNTOS DE TUBERÍA SOLDADA DE SOLVENTE
31 31 12 00 : CONJUNTOS DE TUBERÍA REMACHADA
31 31 13 00 : CONJUNTOS EMPERNADOS DE TUBERÍA
31 31 14 00 : CONJUNTOS DE TUBERÍAS SOLDADAS CON ULTRA VIOLETA UV
31 31 15 00 : CONJUNTOS DE TUBERÍA SOLDADA O SOLDADA CON LATÓN
31 31 16 00 : CONJUNTOS DE TUBERÍA SOLDADA SONICA
31 31 17 00 : CONJUNTOS DE TUBERÍA PEGADA
32 10 15 00 : CONJUNTOS DE CIRCUITOS Y COMPONENTES DE RADIOFRECUENCIA (RF)



CERTIFICADO DE INSCRIPCIÓN Y CLASIFICACIÓN EN EL REGISTRO DE PROPONENTES

Fecha expedición: 20/09/2023 - 09:05:20
Recibo No. 5000817667, Valor 62000

CÓDIGO DE VERIFICACIÓN zqFhsVSD2M

Verifique el contenido y confiabilidad de este certificado, ingresando a <https://si.confoctomara.cl/ver/planilla/cv.php?tempres=38> y digite el respectivo código, para que visualice la imagen generada al momento de su expedición. La verificación se puede realizar de manera limitada, durante 60 días calendario contados a partir de la fecha de su expedición.

- 32 10 16 00 : CIRCUITOS INTEGRADOS
32 11 15 00 : DIODOS
32 11 16 00 : TRANSISTORES
32 11 17 00 : APARATOS SEMICONDUCTORES
32 13 10 00 : ACCESORIOS, MATERIAS PRIMAS Y PIEZAS DE COMPONENTES ELECTRONICOS
32 14 10 00 : TUBOS ELECTRONICOS
32 14 11 00 : PIEZAS Y ACCESORIOS DE TUBOS ELECTRONICOS
32 15 15 00 : DISPOSITIVOS DE CONTROL DE INDICACIÓN Y DE SEÑALIZACIÓN
32 15 16 00 : SUBSISTEMAS PROGRAMABLES DE CONTROLADOR LÓGICO
32 15 17 00 : CONTROLADORES LÓGICOS PROGRAMABLES
32 15 18 00 : DISPOSITIVOS DE CONTROL DE SEGURIDAD
32 15 19 00 : DISPOSITIVOS DE AUTOMATIZACIÓN DE CONTROL DE LA CONECTIVIDAD
32 15 20 00 : CONTROL DE PROCESOS O SISTEMAS EMPAQUETADOS DE AUTOMATIZACIÓN
39 11 17 00 : ALUMBRADO DE EMERGENCIA
39 11 19 00 : SERIALIZACIÓN E ILUMINACIÓN DE ENPLAZAMIENTOS PELIGROSOS
39 11 20 00 : PROYECTORES MÓVILES
39 11 21 00 : ILUMINACIÓN ÓPTICA
39 11 22 00 : DISPOSITIVOS DE EFECTOS ESPECIALES
39 11 23 00 : ILUMINACIÓN Y ACCESORIOS DE ESCENARIOS Y ESTUDIOS
39 11 24 00 : DISPOSITIVOS PARA MANEJO DE LUCES Y CONTROL DE ESCENARIOS Y ESTUDIOS
39 11 25 00 : LUMINARIAS DE ESCENARIOS Y ESTUDIOS
39 11 26 00 : DISPOSITIVOS DE ILUMINACIÓN NO - ELÉCTRICA
39 12 10 00 : EQUIPAMIENTO PARA DISTRIBUCIÓN Y CONVERSIÓN DE ALIMENTACIÓN
39 12 19 00 : DISPOSITIVOS Y ACCESORIOS DE SEGURIDAD ELÉCTRICA
39 12 22 00 : INTERRUPTORES ELÉCTRICOS Y ACCESORIOS
39 12 23 00 : RELES ELÉCTRICOS Y ACCESORIOS
39 13 15 00 : MARCADORES DE ALAMBRE Y DISPOSITIVOS PARA MARCAR ALAMBRE
39 13 16 00 : DISPOSITIVOS DE PROTECCIÓN DE ALAMBRE
40 10 15 00 : VENTILACIÓN
40 10 16 00 : CIRCULACIÓN DEL AIRE Y PIEZAS Y ACCESORIOS
40 10 17 00 : ENFRIAMIENTO
40 10 18 00 : EQUIPO DE CALEFACCIÓN Y PIEZAS Y ACCESORIOS
40 10 19 00 : CONTROL DE HUMEDAD
40 10 20 00 : CALDERAS
40 10 21 00 : CHIMENEAS Y ACCESORIOS
40 14 20 00 : MANGUERAS
40 14 25 00 : INTERCEPTORES Y COLADORES
40 15 15 00 : BOMBAS
40 15 16 00 : COMPRESORES
40 15 17 00 : PIEZAS Y ACCESORIOS DE BOMBA
40 15 18 00 : PARTES O ACCESORIOS DE COMPRESORES
40 16 15 00 : FILTROS



CERTIFICADO DE INSCRIPCIÓN Y CLASIFICACIÓN EN EL REGISTRO DE PROPONENTES

Fecha expedición: 20/09/2023 - 09:05:20
Recibo No. 5000817667, Valor 62000

CÓDIGO DE VERIFICACIÓN zqFhsVSD2M

Verifique el contenido y confiabilidad de este certificado, ingresando a <https://si.confoctomara.cl/ver/planilla/cv.php?tempres=38> y digite el respectivo código, para que visualice la imagen generada al momento de su expedición. La verificación se puede realizar de manera limitada, durante 60 días calendario contados a partir de la fecha de su expedición.

- 40 16 16 00 : PURIFICACIÓN
40 16 17 00 : SEPARADORES
40 16 18 00 : MEDIOS DE FILTRADO
40 17 15 00 : TUBOS Y TUBERÍAS COMERCIALES
40 17 16 00 : TUBOS Y TUBERÍAS INDUSTRIALES
40 17 18 00 : ANILLOS FRONTALES DE ÁNGULOS DE TUBOS
40 17 19 00 : BRIDAS DE RESPALDO PARA TUBOS
40 17 20 00 : DEFLECTORES PARA TUBOS
40 17 21 00 : CODOS PARA TUBOS
40 17 22 00 : BRIDAS CIEGAS PARA TUBOS
40 17 23 00 : CASQUILLOS PARA TUBOS
40 17 24 00 : TAPAS PARA TUBOS
40 17 25 00 : CONECTORES DE TUBOS
40 17 26 00 : ACOPLERES DE TUBOS
40 17 27 00 : CRUCES DE TUBOS
40 17 28 00 : CODOS DE TUBOS
40 17 29 00 : UNIONES DE EXTENSIÓN DE TUBOS
40 17 30 00 : SEMIACOPLAMIENOS DE TUBERÍA
40 17 31 00 : BRIDA DE JUNTA DE EMPALME PARA TUBOS
40 17 32 00 : BRIDAS CUELLO LARGAS PARA SOLDAR
40 17 33 00 : BOQUILLAS DE TUBOS
40 17 34 00 : BRIDAS DE PLATO
40 17 35 00 : TAPONES PARA TUBOS
40 17 36 00 : ACOPLAMIENTOS REDUCTORES PARA TUBOS
40 17 37 00 : BRIDAS REDUCTORAS PARA TUBOS
40 17 38 00 : ABRAZADERAS DE REPARACIÓN PARA TUBOS
40 17 39 00 : DISCO DE RUPTURA PARA TUBOS
40 17 40 00 : BRIDA DESLIZANTE PARA TUBOS
40 17 41 00 : BRIDA ENCAJADA POR SOLDADURA PARA TUBOS
40 17 42 00 : SOCKLETS PARA TUBOS
40 17 43 00 : ESPACIADORES PARA TUBOS
40 17 44 00 : BRIDAS CIEGAS PARA TUBOS
40 17 45 00 : PIVOTES O UNIONES ROTATIVAS PARA TUBOS
40 17 46 00 : T PARA TUBOS
40 17 47 00 : BRIDA ROSCADA PARA TUBOS
40 17 48 00 : BRIDAS DE INODORO PARA TUBOS
40 17 49 00 : UNIONES PARA TUBOS
40 17 50 00 : BRIDAS CUELLO PARA TUBOS
40 17 51 00 : BRIDA ENCAJADA POR SOLDADURA
40 17 52 00 : Y DE CONEXIÓN PARA TUBOS
40 17 53 00 : ACCESORIOS Y BRIDAS ESPECIALIZADOS PARA TUBOS
41 11 39 00 : EQUIPO PARA MEDICIÓN DE SUELOS



CERTIFICADO DE INSCRIPCIÓN Y CLASIFICACIÓN EN EL REGISTRO DE PROPONENTES

Fecha expedición: 20/09/2023 - 09:05:20
Recibo No. 5000817667, Valor 62000

CÓDIGO DE VERIFICACIÓN zqFhsVSD2M

Verifique el contenido y confiabilidad de este certificado, ingresando a <https://si.confoctomara.cl/ver/planilla/cv.php?tempres=38> y digite el respectivo código, para que visualice la imagen generada al momento de su expedición. La verificación se puede realizar de manera limitada, durante 60 días calendario contados a partir de la fecha de su expedición.

- 22 10 15 00 : MAQUINARIA PARA TRABAJO DE DESMONTE
22 10 16 00 : EQUIPO DE PAVIMENTACIÓN
22 10 17 00 : COMPONENTES DE EQUIPO PESADO
22 10 18 00 : GRÚAS DE ELEVACIÓN
22 10 19 00 : MAQUINARIA Y ACCESORIOS DE CONSTRUCCIÓN DE EDIFICIOS
22 10 20 00 : EQUIPO Y MAQUINARIA DE DEMOLICIÓN DE EDIFICIOS
27 11 15 00 : HERRAMIENTAS DE CORTE Y ENGARZADO Y FUNZONES
27 11 16 00 : HERRAMIENTAS DE PERILAR
27 11 17 00 : LLAVES INGLESAS Y GUIAS
27 11 18 00 : HERRAMIENTAS DE MEDIDA Y BOCETAJE
27 11 19 00 : HERRAMIENTAS GRUESAS Y DE ACABADO
27 11 20 00 : HERRAMIENTAS MANUALES DE JARDINERÍA, AGRICULTURA Y FORESTACIÓN
27 11 21 00 : HERRAMIENTAS DE SUJECCIÓN Y FIJACIÓN
27 11 22 00 : HERRAMIENTAS DE ALBAÑILERÍA Y CONCRETO
27 11 23 00 : HERRAMIENTAS DE MARCAR
27 11 24 00 : HERRAMIENTAS DE INSERCIÓN Y AJUSTE
27 11 25 00 : HERRAMIENTAS PARA APALANCAR Y CURVAR
27 11 26 00 : HERRAMIENTAS PARA PRECINTAR
27 11 27 00 : HERRAMIENTAS MECANICAS
27 11 28 00 : CONEXIONES DE HERRAMIENTAS Y ACCESORIOS
27 11 29 00 : HERRAMIENTAS DISPENSADORAS
27 11 30 00 : CEPILLOS
27 11 31 00 : HERRAMIENTAS DE ARRASTRE
27 11 32 00 : JUEGOS DE HERRAMIENTAS
27 11 33 00 : HERRAMIENTAS MANUALES DE PRECISIÓN
27 12 15 00 : PRENSAS HIDRÁULICAS
27 12 16 00 : PISTONES Y CILINDROS HIDRÁULICOS
27 12 17 00 : ACCESORIOS DE TUBERÍA Y MANGA HIDRÁULICA
27 12 18 00 : HERRAMIENTAS HIDRÁULICAS
11 11 15 00 : BARRO Y TIERRA
11 11 16 00 : PIEDRA
11 11 17 00 : ARENA
11 11 18 00 : ARCILLAS
30 16 16 00 : MATERIALES PARA TECHOS
73 18 19 00 : SERVICIOS DE SOLDADURA
31 36 11 00 : CONJUNTOS DE PLACA LIGADOS

*** EXPERIENCIA No. 339 :
NÚMERO CONSECUTIVO DEL CONTRATO: 344
CONTRATO CELEBRADO POR : 1 - EL PROPONENTE
NOMBRE DEL CONTRATISTA : CALING LTDA
NOMBRE DEL CONTRATANTE : EMPRESA SOCIAL DEL ESTADO ESE SANTIAGO DE TUNJA



CERTIFICADO DE INSCRIPCIÓN Y CLASIFICACIÓN EN EL REGISTRO DE PROPONENTES

Fecha expedición: 20/09/2023 - 09:05:20
Recibo No. 5000817667, Valor 62000

CÓDIGO DE VERIFICACIÓN zqFhsVSD2M

Verifique el contenido y confiabilidad de este certificado, ingresando a <https://si.confoctomara.cl/ver/planilla/cv.php?tempres=38> y digite el respectivo código, para que visualice la imagen generada al momento de su expedición. La verificación se puede realizar de manera limitada, durante 60 días calendario contados a partir de la fecha de su expedición.

VALOR CONTRATADO EN SMLV : 1811,34

- SG FM CL PR - DESCRIPCIÓN
95 12 17 00 : EDIFICIOS Y ESTRUCTURAS PÚBLICOS
95 12 20 00 : EDIFICIOS Y ESTRUCTURAS HOSPITALARIAS
95 12 19 00 : EDIFICIOS Y ESTRUCTURAS EDUCACIONALES Y DE ADMINISTRACIÓN
81 10 15 00 : INGENIERIA CIVIL Y ARQUITECTURA
85 13 17 00 : CIENCIA E INVESTIGACIÓN MÉDICA
85 12 18 00 : LABORATORIOS MÉDICOS
81 10 17 00 : INGENIERIA ELÉCTRICA Y ELECTRONICA
76 11 15 00 : SERVICIOS DE LIMPIEZA Y MANTENIMIENTO DE EDIFICIOS GENERALES Y DE OFICINAS
72 15 44 00 : SERVICIOS DE MANTENIMIENTO Y FABRICACIÓN DE ACCESORIOS PARA TUBERIAS
72 15 40 00 : SERVICIOS DE EDIFICIOS ESPECIALIZADOS Y COMERCIOS
72 15 39 00 : SERVICIO DE PREPARACIÓN DE OBRAS DE CONSTRUCCIÓN
72 15 36 00 : SERVICIOS DE TERMINADO INTERIOR, DOTACIÓN Y REMODELACIÓN
72 15 35 00 : SERVICIOS DE LIMPIEZA ESTRUCTURAL EXTERNA
72 15 34 00 : SERVICIOS DE ABARQUAMIENTO Y ANDAMIAJE
72 15 32 00 : SERVICIOS DE RECUBRIMIENTO Y IMPERMEABILIZACIÓN PROTECCIÓN CONTRA CLIM...
72 15 30 00 : SERVICIOS DE VIDRIOS Y VENTANERÍA
72 15 29 00 : SERVICIOS DE MONTAJE DE ACTIVO ESTRUCTURAL
72 15 27 00 : SERVICIOS DE INSTALACIÓN Y REPARACIÓN DE CONCRETO
72 15 26 00 : SERVICIOS DE TECHADO Y PAREDES EXTERNAS Y LAMINAS DE METAL
72 15 25 00 : SERVICIOS DE INSTALACIÓN DE PISOS
72 15 24 00 : SERVICIOS DE MONTAJE E INSTALACIÓN DE VENTANAS Y PUERTAS
72 15 23 00 : SERVICIOS DE CARPINTERÍA
72 15 22 00 : SERVICIOS DE BALDOSAS TERRAZO Y MÁRMOL Y MOSAICOS
72 15 21 00 : SERVICIOS ACÚSTICOS Y DE AISLAMIENTO
72 15 20 00 : SERVICIOS DE PAÑETADO Y DRYWALL
72 15 19 00 : SERVICIOS DE ALBAÑILERÍA Y MAPOSTERÍA
72 15 15 00 : SERVICIOS DE SISTEMAS ELÉCTRICOS
72 15 14 00 : SERVICIOS DE CONSTRUCCIÓN DE RECUBRIMIENTOS DE MUROS
72 15 12 00 : SERVICIOS DE CONSTRUCCIÓN Y MANTENIMIENTO DE HVAC CALEFACCIÓN Y ENFRI...
72 15 11 00 : SERVICIOS DE CONSTRUCCIÓN DE FLOMERIA
72 15 10 00 : SERVICIOS DE CONSTRUCCIÓN Y MANTENIMIENTO DE CALDERAS Y HORNOS
72 14 15 00 : SERVICIOS DE PREPARACIÓN DE TIERRAS
72 14 14 00 : SERVICIOS DE CONSTRUCCIÓN Y REPARACIÓN DE FACILIDADES DE DETENCIÓN
72 14 11 00 : SERVICIOS DE CONSTRUCCIÓN Y REVESTIMIENTO DE PAVIMENTACIÓN DE INFRAEST...
72 12 10 00 : SERVICIOS DE CONSTRUCCIÓN DE EDIFICIOS INDUSTRIALES Y BODEGAS NUEVAS
72 10 29 00 : SERVICIOS DE MANTENIMIENTO Y REPARACIÓN DE INSTALACIONES
72 10 15 00 : SERVICIOS DE APOYO PARA LA CONSTRUCCIÓN
40 18 31 00 : ACCESORIOS DE TUBOS
40 18 15 00 : TUBOS DE COBRE SOLDADOS

291



CERTIFICADO DE INSCRIPCIÓN Y CLASIFICACIÓN EN EL REGISTRO DE PROPONENTES

Fecha expedición: 20/09/2023 - 09:05:20
Recibo No. S000617667, Valor 62000

CÓDIGO DE VERIFICACIÓN zqFnaVSD2M

Verifique el contenido y confiabilidad de este certificado, ingresando a https://sl.comfocameras.co/verificar/planilla/cv.php?empresa=36 y digite el respectivo código, para que visualice la imagen generada al momento de su expedición. La verificación se puede realizar de manera ilimitada, durante 60 días calendario contados a partir de la fecha de su expedición.

- 40 14 22 00 : REGULADORES DE GAS Y FLUIDO
40 14 19 00 : CONDUCTOS
40 14 17 00 : MATERIAL DE FERRETERIA Y ACCESORIOS
40 14 16 00 : VALVULAS
39 12 21 00 : EQUIPO DE TRANSMISION Y DISTRIBUCION ELECTRICA
39 12 17 00 : FERRETERIA ELECTRICA Y SUMINISTROS
39 12 16 00 : DISPOSITIVOS Y ACCESORIOS PARA LA PROTECCION DE CIRCUITOS
39 12 15 00 : CONMUTADORES, CONTROLES Y RELES Y ACCESORIOS
39 12 14 00 : LENGUETAS DE CONEXION, CONECTADORES Y TERMINALES
39 12 13 00 : CUADROS, REGISTROS Y MENAJE PARA ELECTRICIDAD
39 12 11 00 : CENTROS DE CONTROL Y DISTRIBUCION Y ACCESORIOS
39 11 18 00 : ACCESORIOS DE ILUMINACION
39 11 16 00 : ILUMINACION EXTERIOR Y ARTEFACTOS
39 11 15 00 : ILUMINACION DE INTERIORES Y ARTEFACTOS
39 10 19 00 : BALASTOS DE LAMPARAS Y TRANSFORMADORES DE LAMPARAS
39 10 18 00 : COMPONENTES Y ACCESORIOS DE LAMPARA
39 10 16 00 : LAMPARAS Y BOMBILLAS
31 21 19 00 : APLICADORES DE PINTURA Y ACCESORIOS PARA PINTAR
31 21 17 00 : ACABADOS EN GENERAL
31 21 15 00 : PINTURAS Y TAPA POROS
31 20 16 00 : OTROS ADHESIVOS Y SELLADORES
31 20 15 00 : CINTA ADHESIVA
31 16 34 00 : REDES DE METAL Y ESTRUCTURAS DE CRIBADO
31 16 33 00 : ESPACIADORES
31 16 31 00 : CONECTORES
31 16 29 00 : MORLAZAS
31 16 27 00 : ROLDANAS PIVOTANTES Y RUEDAS
31 16 26 00 : GANCROS
31 16 28 00 : FERRETERIA EN GENERAL
31 16 23 00 : FERRETERIA DE MONTAJE
31 16 22 00 : REMACHES
31 16 21 00 : ANCLAS
31 16 20 00 : CLAVOS
31 16 19 00 : MUELLES
31 16 18 00 : ARANDELAS
31 16 17 00 : TUERCAS
31 16 16 00 : PERNAS
31 16 15 00 : TORNILLOS
31 15 22 00 : ALAMBRES NO ELECTRICOS DE HIERRO Y ACERO
31 15 21 00 : CORDONES
30 10 39 00 : EJES
30 10 37 00 : TRENZA



CERTIFICADO DE INSCRIPCIÓN Y CLASIFICACIÓN EN EL REGISTRO DE PROPONENTES

Fecha expedición: 20/09/2023 - 09:05:20
Recibo No. S000617667, Valor 62000

CÓDIGO DE VERIFICACIÓN zqFnaVSD2M

Verifique el contenido y confiabilidad de este certificado, ingresando a https://sl.comfocameras.co/verificar/planilla/cv.php?empresa=36 y digite el respectivo código, para que visualice la imagen generada al momento de su expedición. La verificación se puede realizar de manera ilimitada, durante 60 días calendario contados a partir de la fecha de su expedición.

- 30 10 36 00 : PRODUCTOS ESTRUCTURALES
30 10 35 00 : ALMA DE PASAL
30 10 32 00 : ENREJADO
30 10 31 00 : HIELES
30 10 29 00 : PILARRES
30 10 28 00 : PILOTAJE
30 10 24 00 : VARILLAS
30 10 23 00 : PERILLES
30 10 22 00 : PLANCHA
30 10 20 00 : HOJA
30 10 18 00 : CONDUCTOS
30 10 17 00 : VIGAS
30 10 15 00 : ÁNGULOS
30 10 15 00 : ESCALERAS Y ANDAMIOS
30 10 16 00 : ESCALERAS Y ACCESORIOS DE ANDAMIAJE
30 10 17 00 : COBERTIZOS Y REMOLQUES DE CONSTRUCCIÓN
30 10 16 00 : INSTALACIONES RESIDENCIALES NO SANITARIAS
30 10 17 00 : GRIFOS
30 10 18 00 : CABEZAS, CHORROS Y PARTES Y ACCESORIOS DE GRIFOS Y DUCHAS
30 10 15 00 : PORCELANA SANITARIA
30 10 16 00 : VENTANAS
30 10 17 00 : PRODUCTOS DE CRISTAL
30 10 19 00 : MARCOS DE VENTANAS
31 16 25 00 : SOPORTES Y PUNTALES
31 15 20 00 : CABLE DE SEGURIDAD
31 15 19 00 : CORREAS
31 15 18 00 : ALAMBRE MECÁNICO
30 17 15 00 : PUERTAS
31 15 15 00 : CUERDAS
30 11 15 00 : CONCRETO Y MORTEROS
30 11 18 00 : AGREGADOS
30 11 19 00 : ELEMENTOS PARA REFORZAR CONCRETO
30 13 15 00 : BLOQUES
30 13 16 00 : LADRILLOS
30 13 17 00 : AZULEJOS Y BALDOSAS
95 12 23 00 : EDIFICIOS Y ESTRUCTURAS DE SALUD Y DEPORTIVAS
42 19 16 00 : SISTEMAS DE CONSTRUCCION DE FACILIDAD MEDICA
63 10 18 00 : SERVICIOS ELECTRICOS
72 10 31 00 : INSTALACION Y REPARACION DE SERVICIOS DE BANDAS TRANSPORTADORAS
72 15 17 00 : SERVICIOS DE INSTALACION DE SISTEMAS DE SEGURIDAD FISICA E INDUSTRIAL
72 15 16 00 : SERVICIOS DE SISTEMAS ESPECIALIZADOS DE COMUNICACION
72 15 18 00 : SERVICIOS DE MANTENIMIENTO Y REPARACION DE INSTALACION DE MAQUINAS



CERTIFICADO DE INSCRIPCIÓN Y CLASIFICACIÓN EN EL REGISTRO DE PROPONENTES

Fecha expedición: 20/09/2023 - 09:05:20
Recibo No. S000617667, Valor 62000

CÓDIGO DE VERIFICACIÓN zqFnaVSD2M

Verifique el contenido y confiabilidad de este certificado, ingresando a https://sl.comfocameras.co/verificar/planilla/cv.php?empresa=36 y digite el respectivo código, para que visualice la imagen generada al momento de su expedición. La verificación se puede realizar de manera ilimitada, durante 60 días calendario contados a partir de la fecha de su expedición.

- 72 15 31 00 : SERVICIOS DE CONSTRUCCION DE FACILIDADES ATLETICAS Y RECREATIVAS
72 15 37 00 : SERVICIOS DE INSTALACION, MANTENIMIENTO Y REPARACION DE EQUIPOS Y CON...
72 15 41 00 : SERVICIOS DE MANTENIMIENTO Y REPARACION DE EQUIPO DE SISTEMAS DE DISTR...
72 15 42 00 : SERVICIOS DE MANTENIMIENTO Y REPARACION DE INSTALACION DE INSTRUMENTA...
72 15 43 00 : SERVICIOS DE MANTENIMIENTO Y REPARACION DE EQUIPO MOTIVO Y GENERACION...
26 12 16 00 : CABLES ELECTRICOS Y ACCESORIOS
83 10 15 00 : SERVICIOS DE ACUEDUCTO Y ALCANTARILLADO
95 12 21 00 : EDIFICIOS Y ESTRUCTURAS DE RECOMODACIONES
95 12 18 00 : EDIFICIOS Y ESTRUCTURAS UTILITARIOS
85 10 15 00 : CENTROS DE SALUD
81 10 27 00 : SERVICIOS DE DISEÑO E INGENIERIA DE SISTEMAS INSTRUMENTADOS DE CONTROL
81 10 22 00 : INGENIERIA DE TRANSPORTE
77 11 16 00 : REHABILITACION AMBIENTAL
77 11 15 00 : SERVICIOS DE SEGURIDAD AMBIENTAL
77 10 15 00 : EVALUACION DE IMPACTO AMBIENTAL
72 15 45 00 : SERVICIOS DE MANTENIMIENTO E INSTALACION DE EQUIPO PESADO
72 10 33 00 : SERVICIOS DE MANTENIMIENTO Y REPARACION DE INFRAESTRUCTURA
72 12 14 00 : SERVICIOS DE CONSTRUCCION DE EDIFICIOS PUBLICOS ESPECIALIZADOS
72 12 15 00 : SERVICIOS DE CONSTRUCCION DE PLANTAS INDUSTRIALES
72 14 13 00 : SERVICIO DE CONSTRUCCION DE FACILIDADES ATLETICAS Y RECREATIVAS
72 14 10 00 : SERVICIOS DE CONSTRUCCION DE AUTOPISTAS Y CARRETERAS
72 14 16 00 : SERVICIOS DE CONSTRUCCION DE SISTEMAS DE TRANSITO MASIVO
77 10 16 00 : PLANEACION AMBIENTAL
77 10 17 00 : SERVICIOS DE ASESORIA AMBIENTAL
77 10 18 00 : AUDITORIA AMBIENTAL
77 10 20 00 : SERVICIOS DE REPORTE AMBIENTAL
77 12 15 00 : CONTAMINACION DEL AIRE
77 12 16 00 : CONTAMINACION DEL SUELO
77 12 17 00 : CONTAMINACION DEL AGUA
80 10 15 00 : SERVICIOS DE CONSULTORIA DE NEGOCIOS Y ADMINISTRACION CORPORATIVA
80 10 16 00 : GERENCIA DE PROYECTOS
80 10 17 00 : GERENCIA INDUSTRIAL
80 11 15 00 : DESARROLLO DE RECURSOS HUMANOS
80 11 16 00 : SERVICIOS DE PERSONAL TEMPORAL
80 11 17 00 : RECLUTAMIENTO DE PERSONAL
81 10 16 00 : INGENIERIA MECANICA
81 11 15 00 : INGENIERIA DE SOFTWARE O HARDWARE
81 11 20 00 : SERVICIOS DE DATOS
81 12 15 00 : ANALISIS ECONOMICO
81 13 15 00 : METEOROLOGIA Y ANALISIS
81 14 15 00 : CONTROL DE CALIDAD
81 14 16 00 : MANEJO DE CADENA DE SUMINISTROS



CERTIFICADO DE INSCRIPCIÓN Y CLASIFICACIÓN EN EL REGISTRO DE PROPONENTES

Fecha expedición: 20/09/2023 - 09:05:20
Recibo No. S000617667, Valor 62000

CÓDIGO DE VERIFICACIÓN zqFnaVSD2M

Verifique el contenido y confiabilidad de este certificado, ingresando a https://sl.comfocameras.co/verificar/planilla/cv.php?empresa=36 y digite el respectivo código, para que visualice la imagen generada al momento de su expedición. La verificación se puede realizar de manera ilimitada, durante 60 días calendario contados a partir de la fecha de su expedición.

- 81 14 17 00 : PLANEACION Y CONTROL DE PRODUCCION
81 14 19 00 : SERVICIOS DE INVESTIGACION Y DESARROLLO DE TECNOLOGIA MANUFACTURERA
81 15 15 00 : METEOROLOGIA
81 15 19 00 : GEOFISICA
81 16 15 00 : SERVICIOS DE ADMINISTRACION DE ACCESO
81 16 16 00 : SERVICIOS DE CORREO ELECTRONICO Y MENSAJERIA
81 16 17 00 : SERVICIOS DE TELECOMUNICACIONES
81 16 18 00 : SERVICIOS DE ALQUILER O ARRENDAMIENTO DE EQUIPOS O PLATAFORMAS DE VOZ Y...
82 12 15 00 : IMPRESION
82 12 16 00 : GRABADO
82 12 17 00 : FOTOCOPIADO
82 12 18 00 : PUBLICACION
82 12 19 00 : EMPASTE DE LIBROS
93 10 16 00 : SERVICIOS DE PETROLEO Y GAS
83 10 19 00 : CONSERVACION DE ENERGIA
84 10 15 00 : ASISTENCIA DE DESARROLLO
94 10 16 00 : ASOCIACIONES PROFESIONALES
90 14 17 00 : DEPORTES AFICIONADOS Y RECREACIONALES
92 12 15 00 : SERVICIOS DE GUARDIAS
90 15 17 00 : PARQUES DE DIVERSIONES
95 10 15 00 : LOTES RESIDENCIALES
72 11 10 00 : SERVICIOS DE CONSTRUCCION DE UNIDADES UNIFAMILIARES
95 12 16 00 : EDIFICIOS Y ESTRUCTURAS DE TRANSPORTE
91 11 19 00 : SERVICIOS DE CUIDADO TEMPORAL
93 13 18 00 : PREPARACION Y ALIVIO DE DESASTRES
30 16 17 00 : SUELOS
30 16 18 00 : EBNISTERIA
30 16 19 00 : MOLDEADO Y CARPINTERIA MECANICA
30 16 20 00 : MOLURAS Y CARPINTERIA
30 16 21 00 : LAMINADOS INTERIORES
30 16 22 00 : MOSTRADORES
30 16 23 00 : ACCESORIOS PARA GABINETES
30 16 24 00 : MUROS DIVISORIOS
81 11 17 00 : SISTEMAS DE MANEJO DE INFORMACION MIS
81 12 16 00 : SISTEMAS Y EMISIONES MONETARIAS
84 12 17 00 : ASESORIA DE INVERSIONES
81 11 16 00 : PROGRAMADORES DE COMPUTADOR
72 15 13 00 : SERVICIOS DE PINTURA E INSTALACION DE PAPEL DE COLGADURA
70 17 18 00 : SERVICIOS DE DRENAJE
55 12 19 00 : SEÑALIZACIONES
95 11 15 00 : VIAS DE TRAFICO LIMITADO
95 11 16 00 : VIAS DE TRAFICO ABIERTO



CERTIFICADO DE INSCRIPCIÓN Y CLASIFICACIÓN EN EL REGISTRO DE PROPONENTES

Fecha expedición: 20/09/2023 - 09:05:20

Recibo No. S000817667, Valor 62000

CÓDIGO DE VERIFICACIÓN zqFhaVSD2M

Verifique el contenido y confiabilidad de este certificado, ingresando a https://ia.conficameras.co/verificar/cv.php?empresa=38 y digite el respectivo código, para que visualice la imagen generada al momento de su expedición. La verificación se puede realizar de manera limitada, durante 60 días calendario contados a partir de la fecha de su expedición.

- 46 19 16 00 : EQUIPO CONTRA INCENDIOS
95 14 19 00 : EDIFICIOS Y ESTRUCTURAS PREFABRICADOS MÉDICOS
95 14 18 00 : EDIFICIOS Y ESTRUCTURAS PREFABRICADOS DE EMERGENCIA Y ALIVIO
95 12 27 00 : EDIFICIOS Y ESTRUCTURAS DE DEFENSA
95 12 24 00 : EDIFICIOS Y ESTRUCTURAS INDUSTRIALES
95 10 18 00 : LOTES DE TERRENOS GUBERNAMENTALES
93 13 17 00 : PROGRAMAS DE SALUD
85 10 17 00 : SERVICIOS DE ADMINISTRACIÓN DE SALUD
81 10 25 00 : SERVICIOS DE PERMISOS
81 14 18 00 : ADMINISTRACIÓN DE INSTALACIONES
81 15 16 00 : CARTOGRAFÍA
81 15 17 00 : GEOLOGÍA
78 12 16 00 : SERVICIOS DE MANEJO DE MATERIALES
72 10 21 00 : CONTROL DE FLAGAS
72 11 11 00 : SERVICIOS DE CONSTRUCCIÓN DE UNIDADES MULTIFAMILIARES
72 12 11 00 : SERVICIOS DE CONSTRUCCIÓN DE EDIFICIOS COMERCIALES Y DE OFICINA
72 14 17 00 : SERVICIOS DE ALQUILER O ARRENDAMIENTO DE EQUIPO Y MAQUINARIA DE CONSTRU...
72 15 28 00 : SERVICIOS DE PERFORACIÓN DE POZOS DE AGUA
72 15 33 00 : SERVICIOS DE MANTENIMIENTO E INSTALACIÓN DE EQUIPO DE ESTACIÓN DE SER...
70 17 15 00 : DESARROLLO
70 17 16 00 : VIGILANCIA
70 17 17 00 : RIEGO
42 19 17 00 : PRODUCTOS DE GAS DE HOSPITAL
42 19 18 00 : CAMAS DE PACIENTE Y ACCESORIOS
42 19 23 00 : ELEVADORES DE PACIENTE
42 21 16 00 : BAÑO Y AYUDAS DE BAÑO PARA PERSONAS FÍSICAMENTE DISCAPACITADAS
43 20 14 00 : TARJETAS DEL SISTEMA
43 20 15 00 : MÓDULOS O INTERFACES DE PROCESADORES DE TABLERO (BOARD) DEL SISTEMA
43 20 16 00 : COMPONENTES DEL CHASIS
43 20 18 00 : DISPOSITIVOS DE ALMACENAMIENTO
20 19 00 : ACCESORIOS DE DISPOSITIVOS DE ALMACENAMIENTO
20 20 00 : DISPOSITIVOS DE ALMACENAMIENTO EXTRAIBLES
20 21 00 : ACCESORIOS DE DISPOSITIVOS DE ALMACENAMIENTO EXTRAIBLES
43 20 22 00 : SUBCONJUNTOS PARA DISPOSITIVOS ELECTRONICOS
43 22 15 00 : SISTEMAS DE GESTIÓN DE LLAMADAS O ACCESORIOS
43 22 16 00 : COMPONENTES Y EQUIPO DE ACCESO DE ABONADO DE LÍNEA DIGITAL (DSL) Y ACC...
43 22 17 00 : EQUIPO FIJO DE RED Y COMPONENTES
43 22 18 00 : DISPOSITIVOS DE RED ÓPTICA
43 22 25 00 : EQUIPO DE SEGURIDAD DE RED
43 22 26 00 : EQUIPO DE SERVICIO DE RED
43 22 28 00 : EQUIPO DE TELEFONÍA
43 22 31 00 : COMPONENTES Y EQUIPO DE INFRAESTRUCTURA DE REDES MÓVILES Y DIGITALES



CERTIFICADO DE INSCRIPCIÓN Y CLASIFICACIÓN EN EL REGISTRO DE PROPONENTES

Fecha expedición: 20/09/2023 - 09:05:20

Recibo No. S000817667, Valor 62000

CÓDIGO DE VERIFICACIÓN zqFhaVSD2M

Verifique el contenido y confiabilidad de este certificado, ingresando a https://ia.conficameras.co/verificar/cv.php?empresa=38 y digite el respectivo código, para que visualice la imagen generada al momento de su expedición. La verificación se puede realizar de manera limitada, durante 60 días calendario contados a partir de la fecha de su expedición.

- 43 22 32 00 : PLATAFORMAS DE MENSAJERÍA POR MÓVIL
43 22 33 00 : DISPOSITIVOS Y EQUIPOS PARA INSTALACIÓN DE CONECTIVIDAD DE REDES Y DAT...
42 12 15 00 : EQUIPO VETERINARIO
42 12 16 00 : PRODUCTOS VETERINARIOS
42 12 18 00 : EQUIPO Y SUMINISTROS PARA INSEMINACIÓN ARTIFICIAL VETERINARIA
46 16 15 00 : CONTROL DE TRÁFICO
46 16 16 00 : SEGURIDAD DEL AGUA
46 16 17 00 : EQUIPO Y ACCESORIOS DE RESCATE
46 17 15 00 : CERRADURAS, ELEMENTOS DE SEGURIDAD Y ACCESORIOS
46 17 16 00 : EQUIPO DE VIGILANCIA Y DETECCIÓN
46 18 15 00 : ROPA DE SEGURIDAD
46 18 16 00 : CALZADO DE PROTECCIÓN
46 18 17 00 : PROTECTORES DE CARA Y CABEZA
46 18 18 00 : PROTECCIÓN Y ACCESORIOS PARA LA VISIÓN
46 18 19 00 : PROTECTORES AUDITIVOS
46 18 24 00 : EQUIPO DE LIMPIEZA DE SEGURIDAD Y MATERIALES DE DESCONTAMINACIÓN
46 19 15 00 : PREVENCIÓN CONTRA INCENDIOS
47 10 15 00 : EQUIPO PARA EL TRATAMIENTO Y SUMINISTRO DE AGUA
47 10 16 00 : CONSUMIBLES PARA EL TRATAMIENTO DE AGUA
30 10 38 00 : FIBRAS Y FILAMENTOS MECÁNICOS
30 11 16 00 : CEMENTO Y CAL
30 12 18 00 : MATERIALES DE ARQUITECTURA PAISAJÍSTICA
30 12 19 00 : MATERIALES PARA ESTABILIZACIÓN Y REFUERZO DE SUELOS
30 14 15 00 : AISLAMIENTO TÉRMICO
30 14 16 00 : AISLAMIENTO ESPECIAL
30 14 17 00 : CAPAS DE SELLAMIENTO DE AISLAMIENTO
30 15 15 00 : MATERIAL PARA TEJADOS Y TECHOS
30 15 16 00 : ACCESORIOS PARA TEJADOS
30 15 17 00 : CANALONES DE TEJADO Y ACCESORIOS
30 15 18 00 : MATERIALES PARA REVESTIMIENTO DE PAREDES Y EXTERIOR
30 15 19 00 : MATERIALES Y PRODUCTOS PARA ACABADOS
30 15 20 00 : CERCADO
30 15 21 00 : SUPERFICIE
30 16 15 00 : MATERIALES PARA ACABADOS DE PAREDES
30 17 18 00 : CLAVABOYAS
30 17 20 00 : PUERTAS
30 17 21 00 : PUERTAS PARA GARAJE Y OPERADORES
30 19 18 00 : EQUIPOS Y MATERIALES PARA CONSTRUCCIONES TEMPORALES Y APOYO AL MANTENIM...
30 24 15 00 : COMPONENTES DE CONSOLIDACIÓN DE ESTRUCTURAS PORTÁTILES
30 24 16 00 : COMPONENTES ESTRUCTURALES DE TRIBUNAS, GRADAS Y ESCALERA
30 24 17 00 : COMPONENTES SOPORTE Y COBERTURA DE TIENDAS, CARRAS Y ESTRUCTURAS DE MEM...
30 25 15 00 : ESTRUCTURAS DE SOPORTE DE TECHOS BAJO TIERRA



CERTIFICADO DE INSCRIPCIÓN Y CLASIFICACIÓN EN EL REGISTRO DE PROPONENTES

Fecha expedición: 20/09/2023 - 09:05:20

Recibo No. S000817667, Valor 62000

CÓDIGO DE VERIFICACIÓN zqFhaVSD2M

Verifique el contenido y confiabilidad de este certificado, ingresando a https://ia.conficameras.co/verificar/cv.php?empresa=38 y digite el respectivo código, para que visualice la imagen generada al momento de su expedición. La verificación se puede realizar de manera limitada, durante 60 días calendario contados a partir de la fecha de su expedición.

- 30 26 28 00 : BARRAS Y LÁMINAS DE ZINC
30 26 29 00 : LINGOTES, BANDAS, PALANQUILLAS Y ALAMBRES DE ZINC
30 26 43 00 : LÁMINAS DE ACERO ESPECIAL
30 26 45 00 : BARRAS DE ACERO INOXIDABLE
30 26 46 00 : LÁMINAS DE ACERO INOXIDABLE
30 26 47 00 : ALAMBRE DE ACERO INOXIDABLE
30 26 48 00 : BANDAS DE ACERO INOXIDABLE
30 26 53 00 : BARRAS DE RIEGO
31 18 17 00 : EMBALAJES Y EMPAQUETADURAS
31 19 15 00 : ABRASIVOS Y MEDIOS DE ABRASIVO
31 19 16 00 : RUEDAS ABRASIVAS
31 21 18 00 : DISOLVENTES Y DILUYENTES PARA PINTURAS
31 23 11 00 : MATERIAL EN BARRA LABRADA
31 23 12 00 : MATERIAL EN PLACAS LABRADO
31 23 14 00 : SUPLEMENTOS
31 24 15 00 : LENTES Y PRISMAS
31 26 15 00 : CUBIERTAS Y CAJAS
31 26 16 00 : CASCOS Y ENVOLTURAS
31 26 17 00 : CERRAMIENTOS O ALOJAMIENTOS INSONORIZANTES
31 31 11 00 : CONJUNTOS DE TUBERÍA SOLDADA DE SOLVENTE
31 31 12 00 : CONJUNTOS DE TUBERÍA REMACHADA
31 31 13 00 : CONJUNTOS EMPERNADOS DE TUBERÍA
31 31 14 00 : CONJUNTOS DE TUBERÍAS SOLDADAS CON ULTRA VIOLETA UV
31 31 15 00 : CONJUNTOS DE TUBERÍA SOLDADO O SOLDADO CON LATÓN
31 31 16 00 : CONJUNTOS DE TUBERÍA SOLDADA SÓNICA
31 31 17 00 : CONJUNTOS DE TUBERÍA PEGADA
32 10 15 00 : CONJUNTOS DE CIRCUITOS Y COMPONENTES DE RADIOFRECUENCIA (RF)
32 10 16 00 : CIRCUITOS INTEGRADOS
32 11 15 00 : DIODOS
32 11 16 00 : TRANSISTORES
32 11 17 00 : APARATOS SEMICONDUCTORES
32 13 10 00 : ACCESORIOS, MATERIAS PRIMAS Y PIEZAS DE COMPONENTES ELECTRÓNICOS
32 14 10 00 : TUBOS ELECTRÓNICOS
32 14 11 00 : PIEZAS Y ACCESORIOS DE TUBOS ELECTRÓNICOS
32 15 15 00 : DISPOSITIVOS DE CONTROL DE INDICACIÓN Y DE SEÑALIZACIÓN
32 15 16 00 : SUBSISTEMAS PROGRAMABLES DE CONTROLADOR LÓGICO
32 15 17 00 : CONTROLADORES LÓGICOS PROGRAMABLES
32 15 18 00 : DISPOSITIVOS DE CONTROL DE SEGURIDAD
32 15 19 00 : DISPOSITIVOS DE AUTOMATIZACIÓN DE CONTROL DE LA CONECTIVIDAD
32 15 20 00 : CONTROL DE PROCESOS O SISTEMAS EMPAQUETADOS DE AUTOMATIZACIÓN
39 11 17 00 : ALUMBRADO DE EMERGENCIA
39 11 19 00 : SEÑALIZACIÓN E ILUMINACIÓN DE EMPLAZAMIENTOS PELIGROSOS



CERTIFICADO DE INSCRIPCIÓN Y CLASIFICACIÓN EN EL REGISTRO DE PROPONENTES

Fecha expedición: 20/09/2023 - 09:05:20

Recibo No. S000817667, Valor 62000

CÓDIGO DE VERIFICACIÓN zqFhaVSD2M

Verifique el contenido y confiabilidad de este certificado, ingresando a https://ia.conficameras.co/verificar/cv.php?empresa=38 y digite el respectivo código, para que visualice la imagen generada al momento de su expedición. La verificación se puede realizar de manera limitada, durante 60 días calendario contados a partir de la fecha de su expedición.

- 39 11 20 00 : PROYECTORES MÓVILES
39 11 21 00 : ILUMINACIÓN ÓPTICA
39 11 22 00 : DISPOSITIVOS DE EFECTOS ESPECIALES
39 11 23 00 : ILUMINACIÓN Y ACCESORIOS DE ESCENARIOS Y ESTUDIOS
39 11 24 00 : DISPOSITIVOS PARA MANEJO DE LUCES Y CONTROL DE ESCENARIOS Y ESTUDIOS
39 11 25 00 : LUMINARIAS DE ESCENARIOS Y ESTUDIOS
39 11 26 00 : DISPOSITIVOS DE ILUMINACIÓN NO - ELÉCTRICA
39 12 10 00 : EQUIPAMIENTO PARA DISTRIBUCIÓN Y CONVERSIÓN DE ALIMENTACIÓN
39 12 19 00 : DISPOSITIVOS Y ACCESORIOS DE SEGURIDAD ELÉCTRICA
39 12 22 00 : INTERRUPTORES ELÉCTRICOS Y ACCESORIOS
39 12 23 00 : RELES ELÉCTRICOS Y ACCESORIOS
39 13 15 00 : MARCADORES DE ALAMBRE Y DISPOSITIVOS PARA MARCAR ALAMBRE
39 13 16 00 : DISPOSITIVOS DE PROTECCIÓN DE ALAMBRE
40 10 15 00 : VENTILACIÓN
40 10 16 00 : CIRCULACIÓN DEL AIRE Y PIEZAS Y ACCESORIOS
40 10 17 00 : ENFRIAMIENTO
40 10 18 00 : EQUIPO DE CALEFACCIÓN Y PIEZAS Y ACCESORIOS
40 10 19 00 : CONTROL DE HUMEDAD
40 10 20 00 : CALDERAS
40 10 21 00 : CHIMENEAS Y ACCESORIOS
40 14 20 00 : MANGUERAS
40 14 25 00 : INTERCEPTORES Y COLADORES
40 15 15 00 : BOMBAS
40 15 16 00 : COMPRESORES
40 15 17 00 : PIEZAS Y ACCESORIOS DE BOMBA
40 15 18 00 : PARTES O ACCESORIOS DE COMPRESORES
40 16 15 00 : FILTROS
40 16 16 00 : PURIFICACIÓN
40 16 17 00 : SEPARADORES
40 16 18 00 : MEDIOS DE FILTRADO
40 17 15 00 : TUBOS Y TUBERÍAS COMERCIALES
40 17 16 00 : TUBOS Y TUBERÍAS INDUSTRIALES
40 17 18 00 : ANILLOS FRONTALES DE ÁNGULOS DE TUBOS
40 17 19 00 : BRIDAS DE RESPALDO PARA TUBOS
40 17 20 00 : DEFLECTORES PARA TUBOS
40 17 21 00 : CODOS PARA TUBOS
40 17 22 00 : BRIDAS CIEGAS PARA TUBOS
40 17 23 00 : CASQUILLOS PARA TUBOS
40 17 24 00 : TAPAS PARA TUBOS
40 17 25 00 : CONECTORES DE TUBOS
40 17 26 00 : ACOPLER DE TUBOS
40 17 27 00 : CRUCES DE TUBOS

292



CERTIFICADO DE INSCRIPCIÓN Y CLASIFICACIÓN EN EL REGISTRO DE PROPONENTES

Fecha expedición: 20/09/2023 - 09:05:20
Recibo No. S000817667, Valor 62000

CÓDIGO DE VERIFICACIÓN zqFtsV5D2M

Verifique el contenido y confiabilidad de este certificado, ingresando a https://si.confocecameras.cl/visa/plantilla/cv.php?empresa=38 y digite el respectivo código, para que visualice la imagen generada al momento de su expedición. La verificación se puede realizar de manera ilimitada, durante 60 días calendario contados a partir de la fecha de su expedición.

- 40 17 28 00 : COJOS DE TUBOS
40 17 29 00 : UNIONES DE EXTENSIÓN DE TUBOS
40 17 30 00 : SEMIACOPLAMIENTOS DE TUBERÍA
40 17 31 00 : BRIDA DE JUNTA DE EMPALME PARA TUBOS
40 17 32 00 : BRIDAS CUELLO LARGAS PARA SOLDAR
40 17 33 00 : BOQUILLAS DE TUBOS
40 17 34 00 : BRIDAS DE PLATO
40 17 35 00 : TAPONES PARA TUBOS
40 17 36 00 : ACOPLAMIENTOS REDUCTORES PARA TUBOS
40 17 37 00 : BRIDAS REDUCTORAS PARA TUBOS
40 17 38 00 : ABRAZADERAS DE REPARACIÓN PARA TUBOS
40 17 39 00 : DISCO DE RUPTURA PARA TUBOS
40 17 40 00 : BRIDA DESLIZANTE PARA TUBOS
40 17 41 00 : BRIDA ENCAJADA POR SOLDADURA PARA TUBOS
40 17 42 00 : SOCKOLETS PARA TUBOS
40 17 43 00 : ESPACIADORES PARA TUBOS
40 17 44 00 : BRIDAS CIEGAS PARA TUBOS
40 17 45 00 : PIVOTES O UNIONES ROTATIVAS PARA TUBOS
40 17 46 00 : T PARA TUBOS
40 17 47 00 : BRIDA ROSCADA PARA TUBOS
40 17 48 00 : BRIDAS DE INODORO PARA TUBOS
40 17 49 00 : UNIONES PARA TUBOS
40 17 50 00 : BRIDAS CUELLO PARA TUBOS
40 17 51 00 : BRIDA ENCAJADA POR SOLDADURA
40 17 52 00 : Y DE CONEXIÓN PARA TUBOS
40 17 53 00 : ACCESORIOS Y BRIDAS ESPECIALIZADOS PARA TUBOS
41 11 39 00 : EQUIPO PARA MEDICIÓN DE SUELOS
22 10 15 00 : MAQUINARIA PARA TRABAJO DE DESMORTE
22 10 16 00 : EQUIPO DE PAVIMENTACIÓN
22 10 17 00 : COMPONENTES DE EQUIPO PESADO
22 10 18 00 : GRUAS DE ELEVACIÓN
22 10 19 00 : MAQUINARIA Y ACCESORIOS DE CONSTRUCCIÓN DE EDIFICIOS
22 10 20 00 : EQUIPO Y MAQUINARIA DE DEMOLICIÓN DE EDIFICIOS
27 11 15 00 : HERRAMIENTAS DE CORTE Y ENGARZADO Y PUNZONES
27 11 16 00 : HERRAMIENTAS DE PERFILAR
27 11 17 00 : LLAVES INGLESAS Y GUIAS
27 11 18 00 : HERRAMIENTAS DE MEDIDA Y BOCETAJE
27 11 19 00 : HERRAMIENTAS GRUESAS Y DE ACABADO
27 11 20 00 : HERRAMIENTAS MANUALES DE JARDINERÍA, AGRICULTURA Y FORESTACIÓN
27 11 21 00 : HERRAMIENTAS DE SUJECCIÓN Y FIJACIÓN
27 11 22 00 : HERRAMIENTAS DE ALBAÑILERÍA Y CONCRETO
27 11 23 00 : HERRAMIENTAS DE MARCAR



CERTIFICADO DE INSCRIPCIÓN Y CLASIFICACIÓN EN EL REGISTRO DE PROPONENTES

Fecha expedición: 20/09/2023 - 09:05:20
Recibo No. S000817667, Valor 62000

CÓDIGO DE VERIFICACIÓN zqFtsV5D2M

Verifique el contenido y confiabilidad de este certificado, ingresando a https://si.confocecameras.cl/visa/plantilla/cv.php?empresa=38 y digite el respectivo código, para que visualice la imagen generada al momento de su expedición. La verificación se puede realizar de manera ilimitada, durante 60 días calendario contados a partir de la fecha de su expedición.

- 27 11 24 00 : HERRAMIENTAS DE INSERCIÓN Y AJUSTE
27 11 25 00 : HERRAMIENTAS PARA APALANCAR Y CURVAR
27 11 26 00 : HERRAMIENTAS PARA PRECINTAR
27 11 27 00 : HERRAMIENTAS MECÁNICAS
27 11 28 00 : CONEXIONES DE HERRAMIENTAS Y ACCESORIOS
27 11 29 00 : HERRAMIENTAS DISPENSADORAS
27 11 30 00 : CEPILLOS
27 11 31 00 : HERRAMIENTAS DE ARRASTRE
27 11 32 00 : JUEGOS DE HERRAMIENTAS
27 11 33 00 : HERRAMIENTAS MANUALES DE PRECISIÓN
27 12 15 00 : PRESAS HIDRÁULICAS
27 12 16 00 : FISTONES Y CILINDROS HIDRÁULICOS
27 12 17 00 : ACCESORIOS DE TUBERÍA Y MANGA HIDRÁULICA
27 12 18 00 : HERRAMIENTAS HIDRÁULICAS
11 11 15 00 : BARRO Y TIERRA
11 11 16 00 : PIEDRA
11 11 17 00 : ARENA
11 11 18 00 : ARCILLAS
30 16 16 00 : MATERIALES PARA TECHOS
73 18 19 00 : SERVICIOS DE SOLDADURA
31 36 11 00 : CONJUNTOS DE PLACA LIGADOS
*** EXPERIENCIA No. 340 :
NÚMERO CONSECUTIVO DEL CONTRATO:345
CONTRATO CELEBRADO POR :1 - EL PROPONENTE
NOMBRE DEL CONTRATISTA :CALING LTDA
NOMBRE DEL CONTRATANTE :EMPRESA SOCIAL DEL ESTADO ESE SANTIAGO DE TUNJA
VALOR CONTRATADO EN SMMLV :59,50
SG FM CL PR - DESCRIPCIÓN
95 12 17 00 : EDIFICIOS Y ESTRUCTURAS PÚBLICOS
95 12 20 00 : EDIFICIOS Y ESTRUCTURAS HOSPITALARIAS
95 12 19 00 : EDIFICIOS Y ESTRUCTURAS EDUCACIONALES Y DE ADMINISTRACIÓN
81 10 15 00 : INGENIERÍA CIVIL Y ARQUITECTURA
85 13 17 00 : CIENCIA E INVESTIGACIÓN MÉDICA
85 12 18 00 : LABORATORIOS MÉDICOS
81 10 17 00 : INGENIERÍA ELÉCTRICA Y ELECTRÓNICA
76 11 15 00 : SERVICIOS DE LIMPIEZA Y MANTENIMIENTO DE EDIFICIOS GENERALES Y DE OFICINAS
72 15 44 00 : SERVICIOS DE MANTENIMIENTO Y FABRICACIÓN DE ACCESORIOS PARA TUBERÍAS
72 15 40 00 : SERVICIOS DE EDIFICIOS ESPECIALIZADOS Y COMERCIOS
72 15 39 00 : SERVICIO DE PREPARACIÓN DE OBRAS DE CONSTRUCCIÓN
72 15 36 00 : SERVICIOS DE TERMINADO INTERIOR, DOTACIÓN Y REMODELACIÓN



CERTIFICADO DE INSCRIPCIÓN Y CLASIFICACIÓN EN EL REGISTRO DE PROPONENTES

Fecha expedición: 20/09/2023 - 09:05:20
Recibo No. S000817667, Valor 62000

CÓDIGO DE VERIFICACIÓN zqFtsV5D2M

Verifique el contenido y confiabilidad de este certificado, ingresando a https://si.confocecameras.cl/visa/plantilla/cv.php?empresa=38 y digite el respectivo código, para que visualice la imagen generada al momento de su expedición. La verificación se puede realizar de manera ilimitada, durante 60 días calendario contados a partir de la fecha de su expedición.

- 72 15 35 00 : SERVICIOS DE LIMPIEZA ESTRUCTURAL EXTERNA
72 15 34 00 : SERVICIOS DE APAREJAMIENTO Y ANDAMIAJE
72 15 32 00 : SERVICIOS DE RECURRIMIENTO, IMPERMEABILIZACIÓN PROTECCIÓN CONTRA CLIM...
72 15 30 00 : SERVICIOS DE VIDRIOS Y VENTANERÍA
72 15 29 00 : SERVICIOS DE MONTAJE DE ACERO ESTRUCTURAL
72 15 27 00 : SERVICIOS DE INSTALACIÓN Y REPARACIÓN DE CONCRETO
72 15 26 00 : SERVICIOS DE TECHADO Y PAREDES EXTERNAS Y LÁMINAS DE METAL
72 15 25 00 : SERVICIOS DE INSTALACIÓN DE PISOS
72 15 24 00 : SERVICIOS DE MONTAJE E INSTALACIÓN DE VENTANAS Y PUERTAS
72 15 23 00 : SERVICIOS DE CARPINTERÍA
72 15 22 00 : SERVICIOS DE BALDOSAS TERRAZO Y MÁRMOL Y MOSAICOS
72 15 21 00 : SERVICIOS ACÚSTICOS Y DE AISLAMIENTO
72 15 20 00 : SERVICIOS DE PAÑETADO Y DRYPWALL
72 15 19 00 : SERVICIOS DE ALBAÑILERÍA Y MAMPONERÍA
72 15 15 00 : SERVICIOS DE SISTEMAS ELÉCTRICOS
72 15 14 00 : SERVICIOS DE CONSTRUCCIÓN DE RECUBRIMIENTOS DE MUROS
72 15 12 00 : SERVICIOS DE CONSTRUCCIÓN Y MANTENIMIENTO DE HVAC CALEFACCIÓN Y ENER...
72 15 11 00 : SERVICIOS DE CONSTRUCCIÓN DE PLOMERÍA
72 15 10 00 : SERVICIOS DE CONSTRUCCIÓN Y MANTENIMIENTO DE CALDERAS Y HORNOS
72 14 15 00 : SERVICIOS DE PREPARACIÓN DE TIERRAS
72 14 14 00 : SERVICIOS DE CONSTRUCCIÓN Y REPARACIÓN DE FACILIDADES DE DETENCIÓN
72 14 11 00 : SERVICIOS DE CONSTRUCCIÓN Y REVESTIMIENTO Y PAVIMENTACIÓN DE INFRAEST...
72 12 10 00 : SERVICIOS DE CONSTRUCCIÓN DE EDIFICIOS INDUSTRIALES Y BOBEGAS NUEVAS
72 10 29 00 : SERVICIOS DE MANTENIMIENTO Y REPARACIÓN DE INSTALACIONES
72 10 15 00 : SERVICIOS DE APOYO PARA LA CONSTRUCCIÓN
40 18 31 00 : ACCESORIOS DE TUBOS
40 18 15 00 : TUBOS DE COBRE SOLDADOS
40 14 22 00 : REGULADORES DE GAS Y FLUIDO
40 14 19 00 : CONDUCTOS
40 14 17 00 : MATERIAL DE FERRETERÍA Y ACCESORIOS
40 14 16 00 : VÁLVULAS
39 12 21 00 : EQUIPO DE TRANSMISIÓN Y DISTRIBUCIÓN ELÉCTRICA
39 12 17 00 : FERRETERÍA ELÉCTRICA Y SUMINISTROS
39 12 16 00 : DISPOSITIVOS Y ACCESORIOS PARA LA PROTECCIÓN DE CIRCUITOS
39 12 15 00 : CONMUTADORES, CONTROLES Y RELES Y ACCESORIOS
39 12 14 00 : LENGUETAS DE CONEXIÓN, CONECTADORES Y TERMINALES
39 12 13 00 : CUADROS, REGISTROS Y MENAJE PARA ELECTRICIDAD
39 12 11 00 : CENTROS DE CONTROL Y DISTRIBUCIÓN Y ACCESORIOS
39 11 18 00 : ACCESORIOS DE ILUMINACIÓN
39 11 16 00 : ILUMINACIÓN EXTERIOR Y ARTEFACTOS
39 11 15 00 : ILUMINACIÓN DE INTERIORES Y ARTEFACTOS
39 10 19 00 : BALASTOS DE LÁMPARAS Y TRANSFORMADORES DE LÁMPARAS



CERTIFICADO DE INSCRIPCIÓN Y CLASIFICACIÓN EN EL REGISTRO DE PROPONENTES

Fecha expedición: 20/09/2023 - 09:05:20
Recibo No. S000817667, Valor 62000

CÓDIGO DE VERIFICACIÓN zqFtsV5D2M

Verifique el contenido y confiabilidad de este certificado, ingresando a https://si.confocecameras.cl/visa/plantilla/cv.php?empresa=38 y digite el respectivo código, para que visualice la imagen generada al momento de su expedición. La verificación se puede realizar de manera ilimitada, durante 60 días calendario contados a partir de la fecha de su expedición.

- 39 10 18 00 : COMPONENTES Y ACCESORIOS DE LÁMPARA
39 10 16 00 : LÁMPARAS Y BOMBILLAS
31 21 19 00 : APLICADORES DE PINTURA Y ACCESORIOS PARA PINTAR
31 21 17 00 : ACABADOS EN GENERAL
31 21 15 00 : PINTURAS Y TAPA POROS
31 20 16 00 : OTROS ADHESIVOS Y SELLADORES
31 20 15 00 : CINTA ADHESIVA
31 16 34 00 : REDES DE METAL Y ESTRUCTURAS DE CRIBADO
31 16 33 00 : ESPACIADORES
31 16 31 00 : CONECTORES
31 16 29 00 : MORDAZAS
31 16 27 00 : ROLDANAS PIVOTANTES Y RUEDAS
31 16 26 00 : GANCHOS
31 16 28 00 : FERRETERÍA EN GENERAL
31 16 23 00 : FERRETERÍA DE MONTAJE
31 16 22 00 : REMACHES
31 16 21 00 : ANCLAS
31 16 20 00 : CLAVOS
31 16 19 00 : MUELLES
31 16 18 00 : ARANDELAS
31 16 17 00 : TUERCAS
31 16 16 00 : FERNOS
31 16 15 00 : TORNILLOS
31 15 22 00 : ALAMBRES NO ELÉCTRICOS DE HIERRO Y ACERO
31 15 21 00 : CONJUNOS
30 10 39 00 : EVES
30 10 37 00 : TRENZA
30 10 36 00 : PRODUCTOS ESTRUCTURALES
30 10 35 00 : ALMA DE PANAL
30 10 32 00 : ENREJADO
30 10 31 00 : RIELES
30 10 29 00 : PILARES
30 10 28 00 : PILOTAJE
30 10 24 00 : VARILLAS
30 10 23 00 : PERFILES
30 10 22 00 : PLANCHA
30 10 20 00 : HOJA
30 10 19 00 : CONDUCTOS
30 10 17 00 : VIGAS
30 10 15 00 : ÁNGULOS
30 19 15 00 : ESCALERAS Y ANDAMIOS
30 19 16 00 : ESCALERAS Y ACCESORIOS DE ANDAMIAJE



CERTIFICADO DE INSCRIPCIÓN Y CLASIFICACIÓN EN EL REGISTRO DE PROPONENTES

Fecha expedición: 20/09/2023 - 09:05:20
Recibo No. S000817667, Valor 62000

CÓDIGO DE VERIFICACIÓN zqFhaV5D2M

Verifique el contenido y confiabilidad de este certificado, ingresando a https://ai.contecammars.co/visa/planilla/cv.php?empresa=38 y digite el respectivo código, para que visualice la imagen generada al momento de su expedición. La verificación se puede realizar de manera limitada, durante 60 días calendario contados a partir de la fecha de su expedición.

- 30 19 17 00 : COBERTIZOS Y REMOLQUES DE CONSTRUCCIÓN
30 18 16 00 : INSTALACIONES RESIDENCIALES NO SANITARIAS
30 18 17 00 : GRIFOS
30 18 18 00 : CABEZAS, CHORROS Y PARTES Y ACCESORIOS DE GRIFOS Y DUCHAS
30 18 15 00 : PORCELANA SANITARIA
30 17 16 00 : VENTANAS
30 17 17 00 : PRODUCTOS DE CRISTAL
30 17 19 00 : MARCOS DE VENTANAS
31 16 25 00 : SOPORTES Y PUNTALES
31 15 20 00 : CABLE DE SEGURIDAD
31 15 19 00 : CORREAS
31 15 18 00 : ALAMBRE MECÁNICO
30 17 15 00 : PUERTAS
31 15 15 00 : CUERDAS
30 11 15 00 : CONCRETO Y MORTEROS
30 11 18 00 : AGREGADOS
30 11 19 00 : ELEMENTOS PARA REFORZAR CONCRETO
30 13 15 00 : BLOQUES
30 13 16 00 : LADRILLOS
30 13 17 00 : AZULEJOS Y BALDOSAS
95 12 23 00 : EDIFICIOS Y ESTRUCTURAS DE SALUD Y DEPORTIVAS
42 19 16 00 : SISTEMAS DE CONSTRUCCIÓN DE FACILIDAD MÉDICA
83 10 18 00 : SERVICIOS ELÉCTRICOS
72 10 21 00 : INSTALACIÓN Y REPARACIÓN DE SERVICIOS DE BANDAS TRANSPORTADORAS
72 15 17 00 : SERVICIOS DE INSTALACIÓN DE SISTEMAS DE SEGURIDAD FÍSICA E INDUSTRIAL
72 15 16 00 : SERVICIOS DE SISTEMAS ESPECIALIZADOS DE COMUNICACIÓN
72 15 18 00 : SERVICIOS DE MANTENIMIENTO Y REPARACIÓN DE INSTALACIÓN DE MÁQUINAS
72 15 31 00 : SERVICIOS DE CONSTRUCCIÓN DE FACILIDADES ATLÉTICAS Y RECREATIVAS
72 15 37 00 : SERVICIOS DE INSTALACIÓN, MANTENIMIENTO Y REPARACIÓN DE EQUIPOS Y CON...
72 15 41 00 : SERVICIOS DE MANTENIMIENTO Y REPARACIÓN DE EQUIPO DE SISTEMAS DE DISTR...
15 42 00 : SERVICIOS DE MANTENIMIENTO Y REPARACIÓN DE INSTALACIÓN DE INSTRUMENTA...
15 43 00 : SERVICIOS DE MANTENIMIENTO Y REPARACIÓN DE EQUIPO MOTIVO Y GENERACIÓN...
12 16 00 : CABLES ELÉCTRICOS Y ACCESORIOS
83 10 15 00 : SERVICIOS DE ACUEDUCTO Y ALCANTARILLADO
95 12 21 00 : EDIFICIOS Y ESTRUCTURAS DE ACOMODACIONES
95 12 18 00 : EDIFICIOS Y ESTRUCTURAS UTILITARIOS
85 10 15 00 : CENTROS DE SALUD
81 10 27 00 : SERVICIOS DE DISEÑO E INGENIERÍA DE SISTEMAS INSTRUMENTADOS DE CONTROL
81 10 22 00 : INGENIERÍA DE TRANSPORTE
77 11 16 00 : REHABILITACIÓN AMBIENTAL
77 11 15 00 : SERVICIOS DE SEGURIDAD AMBIENTAL
77 10 15 00 : EVALUACIÓN DE IMPACTO AMBIENTAL



CERTIFICADO DE INSCRIPCIÓN Y CLASIFICACIÓN EN EL REGISTRO DE PROPONENTES

Fecha expedición: 20/09/2023 - 09:05:20
Recibo No. S000817667, Valor 62000

CÓDIGO DE VERIFICACIÓN zqFhaV5D2M

Verifique el contenido y confiabilidad de este certificado, ingresando a https://ai.contecammars.co/visa/planilla/cv.php?empresa=38 y digite el respectivo código, para que visualice la imagen generada al momento de su expedición. La verificación se puede realizar de manera limitada, durante 60 días calendario contados a partir de la fecha de su expedición.

- 72 15 45 00 : SERVICIOS DE MANTENIMIENTO E INSTALACIÓN DE EQUIPO PESADO
72 10 33 00 : SERVICIOS DE MANTENIMIENTO Y REPARACIÓN DE INFRAESTRUCTURA
72 12 14 00 : SERVICIOS DE CONSTRUCCIÓN DE EDIFICIOS PÚBLICOS ESPECIALIZADOS
72 12 15 00 : SERVICIOS DE CONSTRUCCIÓN DE PLANIFAS INDUSTRIALES
72 14 13 00 : SERVICIO DE CONSTRUCCIÓN DE FACILIDADES ATLÉTICAS Y RECREATIVAS
72 14 10 00 : SERVICIOS DE CONSTRUCCIÓN DE AUTOPISTAS Y CARRETERAS
72 14 16 00 : SERVICIOS DE CONSTRUCCIÓN DE SISTEMAS DE TRÁNSITO MASIVO
77 10 16 00 : PLANIFICACIÓN AMBIENTAL
77 10 17 00 : SERVICIOS DE ASesoría AMBIENTAL
77 10 18 00 : AUDITORÍA AMBIENTAL
77 10 20 00 : SERVICIOS DE REPORTE AMBIENTAL
77 12 15 00 : CONTAMINACIÓN DEL AIRE
77 12 16 00 : CONTAMINACIÓN DEL SUELO
77 12 17 00 : CONTAMINACIÓN DEL AGUA
80 10 15 00 : SERVICIOS DE CONSULTORÍA DE NEGOCIOS Y ADMINISTRACIÓN CORPORATIVA
80 10 16 00 : GERENCIA DE PROYECTOS
80 10 17 00 : GERENCIA INDUSTRIAL
80 11 15 00 : DESARROLLO DE RECURSOS HUMANOS
80 11 16 00 : SERVICIOS DE PERSONAL TEMPORAL
80 11 17 00 : RECLUTAMIENTO DE PERSONAL
81 10 16 00 : INGENIERÍA MECÁNICA
81 11 15 00 : INGENIERÍA DE SOFTWARE O HARDWARE
81 11 20 00 : SERVICIOS DE DATOS
81 12 15 00 : ANÁLISIS ECONÓMICO
81 13 15 00 : METODOLOGÍA Y ANÁLISIS
81 14 15 00 : CONTROL DE CALIDAD
81 14 16 00 : MANEJO DE CADENA DE SUMINISTROS
81 14 17 00 : PLANEACIÓN Y CONTROL DE PRODUCCIÓN
81 14 19 00 : SERVICIOS DE INVESTIGACIÓN Y DESARROLLO DE TECNOLOGÍA MANUFACTURERA
81 15 15 00 : METEOROLOGÍA
81 15 19 00 : GEOFÍSICA
81 16 15 00 : SERVICIOS DE ADMINISTRACIÓN DE ACCESO
81 16 16 00 : SERVICIOS DE CORREO ELECTRÓNICO Y MENSajería
81 16 17 00 : SERVICIOS DE TELECOMUNICACIONES
81 16 18 00 : SERVICIOS DE ALQUILER O ARRENDAMIENTO DE EQUIPOS O PLATAFORMAS DE VOZ Y...
82 12 15 00 : IMPRESIÓN
82 12 16 00 : GRAFADO
82 12 17 00 : FOTOCOPIADO
82 12 18 00 : PUBLICACIÓN
82 12 19 00 : ENBASTE DE LIBROS
83 10 16 00 : SERVICIOS DE PETRÓLEO Y GAS
33 10 19 00 : CONSERVACIÓN DE ENERGÍA



CERTIFICADO DE INSCRIPCIÓN Y CLASIFICACIÓN EN EL REGISTRO DE PROPONENTES

Fecha expedición: 20/09/2023 - 09:05:20
Recibo No. S000817667, Valor 62000

CÓDIGO DE VERIFICACIÓN zqFhaV5D2M

Verifique el contenido y confiabilidad de este certificado, ingresando a https://ai.contecammars.co/visa/planilla/cv.php?empresa=38 y digite el respectivo código, para que visualice la imagen generada al momento de su expedición. La verificación se puede realizar de manera limitada, durante 60 días calendario contados a partir de la fecha de su expedición.

- 84 10 15 00 : ASISTENCIA DE DESARROLLO
94 10 16 00 : ASOCIACIONES PROFESIONALES
90 14 17 00 : DEPORTES AFICIONADOS Y RECREACIONALES
72 15 00 : SERVICIOS DE GUARDIAS
5 17 00 : PARQUES DE DIVERSIONES
10 15 00 : LOTES RESIDENCIALES
72 11 10 00 : SERVICIOS DE CONSTRUCCIÓN DE UNIDADES UNIFAMILIARES
95 12 16 00 : EDIFICIOS Y ESTRUCTURAS DE TRANSPORTE
91 11 19 00 : SERVICIOS DE CUIDADO TEMPORAL
93 13 18 00 : PREPARACIÓN Y ALIVIO DE DESASTRES
30 16 17 00 : SUELOS
30 16 18 00 : EBANISTERIA
30 16 19 00 : MOLDEADO Y CARPINTERÍA MECÁNICA
30 16 20 00 : MOLDURAS Y CARPINTERÍA
30 16 21 00 : LAMINADOS INTERIORES
30 16 22 00 : MOSTRADORES
30 16 23 00 : ACCESORIOS PARA GABINETES
30 16 24 00 : MUROS DIVISORIOS
81 11 17 00 : SISTEMAS DE MANEJO DE INFORMACIÓN MIS
81 12 16 00 : SISTEMAS Y EMISIONES MONETARIAS
84 12 17 00 : ASesoría DE INVERSIONES
81 11 16 00 : PROGRAMADORES DE COMPUTADOR
72 15 13 00 : SERVICIOS DE PINTURA E INSTALACIÓN DE PAPEL DE COLGADURA
70 17 18 00 : SERVICIOS DE DRENAJE
95 12 19 00 : SEÑALIZACIONES
95 11 15 00 : VÍAS DE TRÁFICO LIMITADO
95 11 16 00 : VÍAS DE TRÁFICO ABIERTO
46 19 16 00 : EQUIPO CONTRA INCENDIOS
95 14 19 00 : EDIFICIOS Y ESTRUCTURAS PREFABRICADOS MÉDICOS
95 14 18 00 : EDIFICIOS Y ESTRUCTURAS PREFABRICADOS DE EMERGENCIA Y ALIVIO
95 12 27 00 : EDIFICIOS Y ESTRUCTURAS DE DEFENSA
95 12 24 00 : EDIFICIOS Y ESTRUCTURAS INDUSTRIALES
95 10 18 00 : LOTES DE TERRENOS GUBERNAMENTALES
93 13 17 00 : PROGRAMAS DE SALUD
85 10 17 00 : SERVICIOS DE ADMINISTRACIÓN DE SALUD
81 10 25 00 : SERVICIOS DE PERMISOS
81 14 18 00 : ADMINISTRACIÓN DE INSTALACIONES
81 15 16 00 : CARTOGRAFÍA
81 15 17 00 : GEOLOGÍA
78 12 16 00 : SERVICIOS DE MANEJO DE MATERIALES
72 10 21 00 : CONTROL DE PLAGAS
72 11 11 00 : SERVICIOS DE CONSTRUCCIÓN DE UNIDADES MULTIFAMILIARES



CERTIFICADO DE INSCRIPCIÓN Y CLASIFICACIÓN EN EL REGISTRO DE PROPONENTES

Fecha expedición: 20/09/2023 - 09:05:20
Recibo No. S000817667, Valor 62000

CÓDIGO DE VERIFICACIÓN zqFhaV5D2M

Verifique el contenido y confiabilidad de este certificado, ingresando a https://ai.contecammars.co/visa/planilla/cv.php?empresa=38 y digite el respectivo código, para que visualice la imagen generada al momento de su expedición. La verificación se puede realizar de manera limitada, durante 60 días calendario contados a partir de la fecha de su expedición.

- 72 12 11 00 : SERVICIOS DE CONSTRUCCIÓN DE EDIFICIOS COMERCIALES Y DE OFICINA
72 14 17 00 : SERVICIOS DE ALQUILER O ARRENDAMIENTO DE EQUIPO Y MAQUINARIA DE CONSTRU...
72 15 29 00 : SERVICIOS DE PERFORACIÓN DE POZOS DE AGUA
72 15 33 00 : SERVICIOS DE MANTENIMIENTO E INSTALACIÓN DE EQUIPO DE ESTACIÓN DE SER...
70 17 15 00 : DESARROLLO
70 17 16 00 : VIGILANCIA
70 17 17 00 : RIEGO
42 19 17 00 : PRODUCTOS DE GAS DE HOSPITAL
42 19 19 00 : CAMAS DE PACIENTE Y ACCESORIOS
42 19 23 00 : ELEVADORES DE PACIENTE
42 21 16 00 : BAÑO Y AYUDAS DE BAÑO PARA PERSONAS FÍSICAMENTE DISCAPACITADAS
43 20 14 00 : TARJETAS DEL SISTEMA
43 20 15 00 : MÓDULOS O INTERFACES DE PROCESADORES DE TABLERO (BOARD) DEL SISTEMA
43 20 16 00 : COMPONENTES DEL CHASIS
43 20 18 00 : DISPOSITIVOS DE ALMACENAMIENTO
43 20 19 00 : ACCESORIOS DE DISPOSITIVOS DE ALMACENAMIENTO
43 20 20 00 : DISPOSITIVOS DE ALMACENAMIENTO EXTRAIBLES
43 20 21 00 : ACCESORIOS DE DISPOSITIVOS DE ALMACENAMIENTO EXTRAIBLES
43 20 22 00 : SUBCONJUNTOS PARA DISPOSITIVOS ELECTRÓNICOS
43 22 15 00 : SISTEMAS DE GESTIÓN DE LLAMADAS O ACCESORIOS
43 22 16 00 : COMPONENTES Y EQUIPO DE ACCESO DE LÍNEA DIGITAL (DSL) Y ACC...
43 22 17 00 : EQUIPO FIJO DE RED Y COMPONENTES
43 22 18 00 : COMPONENTES DE RED ÓPTICA
43 22 25 00 : EQUIPO DE SEGURIDAD DE RED
43 22 26 00 : EQUIPO DE SERVICIO DE RED
43 22 28 00 : EQUIPO DE TELEFONÍA
43 22 31 00 : COMPONENTES Y EQUIPO DE INFRAESTRUCTURA DE REDES MÓVILES Y DIGITALES
43 22 32 00 : PLATAFORMAS DE MENSajería POR MÓVIL
43 22 33 00 : DISPOSITIVOS Y EQUIPOS PARA INSTALACIÓN DE CONECTIVIDAD DE REDES Y DAT...
42 12 15 00 : EQUIPO VETERINARIO
42 12 16 00 : PRODUCTOS VETERINARIOS
42 12 18 00 : EQUIPO Y SUMINISTROS PARA INSEMINACIÓN ARTIFICIAL VETERINARIA
46 16 15 00 : CONTROL DE TRÁFICO
46 16 16 00 : SEGURIDAD DEL AGUA
46 16 17 00 : EQUIPO Y ACCESORIOS DE RESCATE
46 17 15 00 : CERRADURAS, ELEMENTOS DE SEGURIDAD Y ACCESORIOS
46 17 16 00 : EQUIPO DE VIGILANCIA Y DETECCIÓN
46 18 15 00 : ROPA DE SEGURIDAD
46 18 16 00 : CALZADO DE PROTECCIÓN
46 18 17 00 : PROTECTORES DE CARA Y CABEZA
46 18 18 00 : PROTECCIÓN Y ACCESORIOS PARA LA VISIÓN
46 18 19 00 : PROTECTORES AUDITIVOS

293

**CERTIFICADO DE INSCRIPCIÓN Y CLASIFICACIÓN EN EL REGISTRO DE PROPONENTES**Fecha expedición: 20/09/2023 - 09:05:20
Recibo No. S000817667, Valor 62000

CÓDIGO DE VERIFICACIÓN zqFhaVSD2M

Verifique el contenido y confiabilidad de este certificado, ingresando a <https://sil.comfocameras.co/vista/plantilla/cv.php?empresa=38> y digite el respectivo código, para que visualice la imagen generada al momento de su expedición. La verificación se puede realizar de manera limitada, durante 60 días calendario contados a partir de la fecha de su expedición.

- 46 18 24 00 : EQUIPO DE LIMPIEZA DE SEGURIDAD Y MATERIALES DE DESCONTAMINACIÓN
- 46 19 15 00 : PREVENCIÓN CONTRA INCENDIOS
- 47 10 15 00 : EQUIPO PARA EL TRATAMIENTO Y SUMINISTRO DE AGUA
- 47 10 16 00 : CONSUMIBLES PARA EL TRATAMIENTO DE AGUA
- 30 10 38 00 : FIBRAS Y FILAMENTOS MECÁNICOS
- 30 11 16 00 : CEMENTO Y CAL
- 30 12 18 00 : MATERIALES DE ARQUITECTURA PAISAJÍSTICA
- 30 12 19 00 : MATERIALES PARA ESTABILIZACIÓN Y REFORZO DE SUELOS
- 30 14 15 00 : AISLAMIENTO TÉRMICO
- 30 14 16 00 : AISLAMIENTO ESPECIAL
- 30 14 17 00 : CAPAS DE SELLAMIENTO DE AISLAMIENTO
- 30 15 15 00 : MATERIAL PARA TEJADOS Y TECHOS
- 30 15 16 00 : ACCESORIOS PARA TEJADOS
- 30 15 17 00 : CANALONES DE TEJADO Y ACCESORIOS
- 30 15 18 00 : MATERIALES PARA REVESTIMIENTO DE PAREDES Y EXTERIOR
- 30 15 19 00 : MATERIALES Y PRODUCTOS PARA ACABADOS
- 30 15 20 00 : CERCAJO
- 30 15 21 00 : SUPERFICIE
- 30 16 15 00 : MATERIALES PARA ACABADOS DE PAREDES
- 30 17 13 00 : CLARABOYAS
- 30 17 20 00 : PUERTAS
- 30 17 21 00 : PUERTAS PARA GARAJE Y OPERADORES
- 30 19 18 00 : EQUIPOS Y MATERIALES PARA CONSTRUCCIONES TEMPORALES Y APOYO AL MANTENIM...
- 30 24 15 00 : COMPONENTES DE CONSOLIDACIÓN DE ESTRUCTURAS PORTÁTILES
- 30 24 16 00 : COMPONENTES ESTRUCTURALES DE TRIBUNAS, GRADAS Y ESCALERA
- 30 24 17 00 : COMPONENTES SOPORTE Y COBERTURA DE TIENDAS, CARPAS Y ESTRUCTURAS DE MEM...
- 30 25 15 00 : ESTRUCTURAS DE SOPORTE DE TECHOS BAJO TIERRA
- 30 26 28 00 : BARRAS Y LAMINAS DE ZINC
- 30 26 29 00 : LINGOTES, BANDAS, PALANQUILLAS Y ALAMBRES DE ZINC
- 30 26 43 00 : LAMINAS DE ACERO ESPECIAL
- 30 26 45 00 : BARRAS DE ACERO INOXIDABLE
- 30 26 46 00 : LAMINAS DE ACERO INOXIDABLE
- 30 26 47 00 : ALAMBRE DE ACERO INOXIDABLE
- 30 26 48 00 : BANDAS DE ACERO INOXIDABLE
- 30 26 53 00 : BARRAS DE HIERRO
- 31 18 17 00 : EMBALAJES Y EMPAQUETADURAS
- 31 19 15 00 : ABRASIVOS Y MEDIOS DE ABRASIVO
- 31 19 16 00 : RUEDAS ABRASIVAS
- 31 21 18 00 : DISOLVENTES Y DILUYENTES PARA PINTURAS
- 31 23 11 00 : MATERIAL EN BARRA LABRADA
- 31 23 12 00 : MATERIAL EN PLACAS LABRADO
- 31 23 14 00 : SUPLEMENTOS

**CERTIFICADO DE INSCRIPCIÓN Y CLASIFICACIÓN EN EL REGISTRO DE PROPONENTES**Fecha expedición: 20/09/2023 - 09:05:20
Recibo No. S000817667, Valor 62000

CÓDIGO DE VERIFICACIÓN zqFhaVSD2M

Verifique el contenido y confiabilidad de este certificado, ingresando a <https://sil.comfocameras.co/vista/plantilla/cv.php?empresa=38> y digite el respectivo código, para que visualice la imagen generada al momento de su expedición. La verificación se puede realizar de manera limitada, durante 60 días calendario contados a partir de la fecha de su expedición.

- 31 24 15 00 : LENTES Y BRISAS
- 31 26 15 00 : CUBIERTAS Y CAJAS
- 31 26 16 00 : CASCOS Y ENVOLTURAS
- 31 26 17 00 : CERRAMIENTOS O AJUAJAMIENTOS INSONORIZANTES
- 31 31 11 00 : CONJUNTOS DE TUBERÍA SOLDADA DE SOLVENTE
- 31 31 12 00 : CONJUNTOS DE TUBERÍA REMACHADA
- 31 31 13 00 : CONJUNTOS EMPERADOS DE TUBERÍA
- 31 31 14 00 : CONJUNTOS DE TUBERÍAS SOLDADAS CON ULTRA VIOLETA UV
- 31 31 15 00 : CONJUNTOS DE TUBERÍA SOLDADA O SOLDADA CON LATÓN
- 31 31 16 00 : CONJUNTOS DE TUBERÍA SOLDADA SÓNICA
- 31 31 17 00 : CONJUNTOS DE TUBERÍA PEGADA
- 32 10 15 00 : CONJUNTOS DE CIRCUITOS Y COMPONENTES DE RADIOFRECUENCIA (RF)
- 32 10 16 00 : CIRCUITOS INTEGRADOS
- 32 11 15 00 : DIODOS
- 32 11 16 00 : TRANSISTORES
- 32 11 17 00 : APARATOS SEMICONDUCTORES
- 32 13 10 00 : ACCESORIOS, MATERIAS PRIMAS Y PIEZAS DE COMPONENTES ELECTRÓNICOS
- 32 14 10 00 : TUBOS ELECTRÓNICOS
- 32 14 11 00 : PIEZAS Y ACCESORIOS DE TUBOS ELECTRÓNICOS
- 32 15 15 00 : DISPOSITIVOS DE CONTROL DE INDICACIÓN Y DE SEÑALIZACIÓN
- 32 15 16 00 : SUBSISTEMAS PROGRAMABLES DE CONTROLADOR LÓGICO
- 32 15 17 00 : CONTROLADORES LÓGICOS PROGRAMABLES
- 32 15 18 00 : DISPOSITIVOS DE CONTROL DE SEGURIDAD
- 32 15 19 00 : DISPOSITIVOS DE AUTOMATIZACIÓN DE CONTROL DE LA CONECTIVIDAD
- 32 15 20 00 : CONTROL DE PROCESOS O SISTEMAS EMPAQUETADOS DE AUTOMATIZACIÓN
- 39 11 17 00 : ALUMBRADO DE EMERGENCIA
- 39 11 19 00 : SEÑALIZACIÓN E ILUMINACIÓN DE EMPLAZAMIENTOS PELIGROSOS
- 39 11 20 00 : PROYECTORES MÓVILES
- 39 11 21 00 : ILUMINACIÓN ÓPTICA
- 39 11 22 00 : DISPOSITIVOS DE EFECTOS ESPECIALES
- 39 11 23 00 : ILUMINACIÓN Y ACCESORIOS DE ESCENARIOS Y ESTUDIOS
- 39 11 24 00 : DISPOSITIVOS PARA MANEJO DE LUCES Y CONTROL DE ESCENARIOS Y ESTUDIOS
- 39 11 25 00 : LUMINARIAS DE ESCENARIOS Y ESTUDIOS
- 39 11 26 00 : DISPOSITIVOS DE ILUMINACIÓN NO - ELÉCTRICA
- 39 12 10 00 : EQUIPAMIENTO PARA DISTRIBUCIÓN Y CONVERSIÓN DE ALIMENTACIÓN
- 39 12 19 00 : DISPOSITIVOS Y ACCESORIOS DE SEGURIDAD ELÉCTRICA
- 39 12 22 00 : INTERRUPTORES ELÉCTRICOS Y ACCESORIOS
- 39 12 23 00 : RELES ELÉCTRICOS Y ACCESORIOS
- 39 13 15 00 : MARCADORES DE ALAMBRE Y DISPOSITIVOS PARA MARCAR ALAMBRE
- 39 13 16 00 : DISPOSITIVOS DE PROTECCIÓN DE ALAMBRE
- 40 10 15 00 : VENTILACIÓN
- 40 10 16 00 : CIRCULACIÓN DEL AIRE Y PIEZAS Y ACCESORIOS

**CERTIFICADO DE INSCRIPCIÓN Y CLASIFICACIÓN EN EL REGISTRO DE PROPONENTES**Fecha expedición: 20/09/2023 - 09:05:20
Recibo No. S000817667, Valor 62000

CÓDIGO DE VERIFICACIÓN zqFhaVSD2M

Verifique el contenido y confiabilidad de este certificado, ingresando a <https://sil.comfocameras.co/vista/plantilla/cv.php?empresa=38> y digite el respectivo código, para que visualice la imagen generada al momento de su expedición. La verificación se puede realizar de manera limitada, durante 60 días calendario contados a partir de la fecha de su expedición.

- 40 10 17 00 : ENFRIAMIENTO
- 40 10 18 00 : EQUIPO DE CALEFACCIÓN Y PIEZAS Y ACCESORIOS
- 40 10 19 00 : CONTROL DE HUMEDAD
- 40 10 20 00 : CALDERAS
- 40 10 21 00 : CHIMENEAS Y ACCESORIOS
- 40 14 20 00 : MANGUERAS
- 40 14 25 00 : INTERCEPTORES Y COLADORES
- 40 15 15 00 : BOMBAS
- 40 15 16 00 : COMPRESORES
- 40 15 17 00 : PIEZAS Y ACCESORIOS DE BOMBA
- 40 15 18 00 : PARTES O ACCESORIOS DE COMPRESORES
- 40 16 15 00 : FILTROS
- 40 16 16 00 : PURIFICACIÓN
- 40 16 17 00 : SEPARADORES
- 40 16 18 00 : MEDIOS DE FILTRADO
- 40 17 15 00 : TUBOS Y TUBERÍAS COMERCIALES
- 40 17 16 00 : TUBOS Y TUBERÍAS INDUSTRIALES
- 40 17 18 00 : ANILLOS FRONTALES DE ÁNGULOS DE TUBOS
- 40 17 19 00 : BRIDAS DE RESPALDO PARA TUBOS
- 40 17 20 00 : DEFLECTORES PARA TUBOS
- 40 17 21 00 : CODOS PARA TUBOS
- 40 17 22 00 : BRIDAS CIEGAS PARA TUBOS
- 40 17 23 00 : CASQUILLOS PARA TUBOS
- 40 17 24 00 : TAPAS PARA TUBOS
- 40 17 25 00 : CONECTORES DE TUBOS
- 40 17 26 00 : ACOPLERES DE TUBOS
- 40 17 27 00 : CRUCES DE TUBOS
- 40 17 28 00 : CODOS DE TUBOS
- 40 17 29 00 : UNIONES DE EXTENSIÓN DE TUBOS
- 40 17 30 00 : SEMIACOPLAMIENTOS DE TUBERÍA
- 40 17 31 00 : BRIDA DE JUNTA DE EMPALME PARA TUBOS
- 40 17 32 00 : BRIDAS CUELLO LARGAS PARA SOLDAR
- 40 17 33 00 : BOQUILLAS DE TUBOS
- 40 17 34 00 : BRIDAS DE PLATO
- 40 17 35 00 : TAPONES PARA TUBOS
- 40 17 36 00 : ACOPLAMIENTOS REDUCTORES PARA TUBOS
- 40 17 37 00 : BRIDAS REDUCTORAS PARA TUBOS
- 40 17 38 00 : ABRAZADERAS DE REPARACIÓN PARA TUBOS
- 40 17 39 00 : DISCO DE RUPTURA PARA TUBOS
- 40 17 40 00 : BRIDA DESLIZANTE PARA TUBOS
- 40 17 41 00 : BRIDA ENCAJADA POR SOLDADURA PARA TUBOS
- 40 17 42 00 : SOCKETETS PARA TUBOS

**CERTIFICADO DE INSCRIPCIÓN Y CLASIFICACIÓN EN EL REGISTRO DE PROPONENTES**Fecha expedición: 20/09/2023 - 09:05:20
Recibo No. S000817667, Valor 62000

CÓDIGO DE VERIFICACIÓN zqFhaVSD2M

Verifique el contenido y confiabilidad de este certificado, ingresando a <https://sil.comfocameras.co/vista/plantilla/cv.php?empresa=38> y digite el respectivo código, para que visualice la imagen generada al momento de su expedición. La verificación se puede realizar de manera limitada, durante 60 días calendario contados a partir de la fecha de su expedición.

- 40 17 43 00 : ESPACIADORES PARA TUBOS
- 40 17 44 00 : BRIDAS CIEGAS PARA TUBOS
- 40 17 45 00 : PIVOTES O UNIONES ROTATIVAS PARA TUBOS
- 40 17 46 00 : T PARA TUBOS
- 40 17 47 00 : BRIDA POSCADA PARA TUBOS
- 40 17 48 00 : BRIDAS DE INODOÑO PARA TUBOS
- 40 17 49 00 : UNIONES PARA TUBOS
- 40 17 50 00 : BRIDAS CUELLO PARA TUBOS
- 40 17 51 00 : BRIDA ENCAJADA POR SOLDADURA
- 40 17 52 00 : Y DE CONEXIÓN PARA TUBOS
- 40 17 53 00 : ACCESORIOS Y BRIDAS ESPECIALIZADOS PARA TUBOS
- 41 11 39 00 : EQUIPO PARA MEDICIÓN DE SUELOS
- 22 10 15 00 : MAQUINARIA PARA TRABAJO DE DESMONTAJE
- 22 10 16 00 : EQUIPO DE PAVIMENTACIÓN
- 22 10 17 00 : COMPONENTES DE EQUIPO PESADO
- 22 10 18 00 : GRÚAS DE ELECCIÓN
- 22 10 19 00 : MAQUINARIA Y ACCESORIOS DE CONSTRUCCIÓN DE EDIFICIOS
- 22 10 20 00 : EQUIPO Y MAQUINARIA DE DEMOLICIÓN DE EDIFICIOS
- 27 11 15 00 : HERRAMIENTAS DE CORTE Y ENGARZADO Y PUNZONES
- 27 11 16 00 : HERRAMIENTAS DE PERFILAR
- 27 11 17 00 : LLAVES INGLÉSAS Y GUÍAS
- 27 11 18 00 : HERRAMIENTAS DE MEDIDA Y BOCETAJE
- 27 11 19 00 : HERRAMIENTAS GRUESAS Y DE ACABADO
- 27 11 20 00 : HERRAMIENTAS MANUALES DE JARDINERÍA, AGRICULTURA Y FORESTACIÓN
- 27 11 21 00 : HERRAMIENTAS DE SUJECCIÓN Y FIJACIÓN
- 27 11 22 00 : HERRAMIENTAS DE ALBAÑILERÍA Y CONCRETO
- 27 11 23 00 : HERRAMIENTAS DE MARCAR
- 27 11 24 00 : HERRAMIENTAS DE INSERCIÓN Y AJUSTE
- 27 11 25 00 : HERRAMIENTAS PARA APALANCAR Y CURVAR
- 27 11 26 00 : HERRAMIENTAS PARA PRECINTAR
- 27 11 27 00 : HERRAMIENTAS MECÁNICAS
- 27 11 28 00 : CONEXIONES DE HERRAMIENTAS Y ACCESORIOS
- 27 11 29 00 : HERRAMIENTAS DISPENSADORAS
- 27 11 30 00 : CEPILLOS
- 27 11 31 00 : HERRAMIENTAS DE ARRASTRE
- 27 11 32 00 : JUEGOS DE HERRAMIENTAS
- 27 11 33 00 : HERRAMIENTAS MANUALES DE PRECISIÓN
- 27 12 15 00 : PRESAS HIDRÁULICAS
- 27 12 16 00 : PISTONES Y CILINDROS HIDRÁULICOS
- 27 12 17 00 : ACCESORIOS DE TUBERÍA Y MANGA HIDRÁULICA
- 27 12 18 00 : HERRAMIENTAS HIDRÁULICAS
- 11 11 15 00 : BARRO Y TIERRA



CERTIFICADO DE INSCRIPCIÓN Y CLASIFICACIÓN EN EL REGISTRO DE PROPONENTES

Fecha expedición: 20/09/2023 - 09:05:20
Recibo No. S000817667, Valor 62000

CÓDIGO DE VERIFICACIÓN zqFnaV5D2M

Verifique el contenido y confiabilidad de este certificado, ingresando a https://sil.comercameras.co/ver/planilla/cv.php?empresa=36 y digite el respectivo código, para que visualice la imagen generada al momento de su expedición. La verificación se puede realizar de manera ilimitada, durante 60 días calendario contados a partir de la fecha de su expedición.

- 11 11 16 00 : PIEDRA
11 11 17 00 : ARENA
11 11 18 00 : ARCILLAS

*** EXPERIENCIA No. 341 :

NÚMERO CONSECUTIVO DEL CONTRATO: 346
CONTRATO CELEBRADO POR : 1 - EL PROPONENTE
NOMBRE DEL CONTRATISTA : CALING LIMITADA
NOMBRE DEL CONTRATANTE : MUNICIPIO DE PAIPA
VALOR CONTRATADO EN SMMLV : 49

SG FM CL PR - DESCRIPCIÓN

- 80 10 15 00 : SERVICIOS DE CONSULTORIA DE NEGOCIOS Y ADMINISTRACIÓN CORPORATIVA
80 10 16 00 : GERENCIA DE PROYECTOS
80 11 15 00 : DESARROLLO DE RECURSOS HUMANOS
81 10 15 00 : INGENIERÍA CIVIL Y ARQUITECTURA
81 10 22 00 : INGENIERÍA DE TRANSPORTE
72 12 11 00 : SERVICIOS DE CONSTRUCCIÓN DE EDIFICIOS COMERCIALES Y DE OFICINA
80 11 16 00 : SERVICIOS DE PERSONAL TEMPORAL
95 11 16 00 : VÍAS DE TRÁFICO ABIERTO
72 12 14 00 : SERVICIOS DE CONSTRUCCIÓN DE EDIFICIOS PÚBLICOS ESPECIALIZADOS
72 10 15 00 : SERVICIOS DE APOYO PARA LA CONSTRUCCIÓN
81 14 16 00 : MANEJO DE CADENA DE SUMINISTROS
81 14 15 00 : CONTROL DE CALIDAD
80 11 17 00 : RECLUTAMIENTO DE PERSONAL
72 14 10 00 : SERVICIOS DE CONSTRUCCIÓN DE AUTOPISTAS Y CARRETERAS
72 14 11 00 : SERVICIOS DE CONSTRUCCIÓN Y REVESTIMIENTO Y PAVIMENTACIÓN DE INFRAEST...
72 14 16 00 : SERVICIOS DE CONSTRUCCIÓN DE SISTEMAS DE TRÁNSITO MASIVO
72 10 29 00 : SERVICIOS DE MANTENIMIENTO Y REPARACIÓN DE INSTALACIONES
72 10 33 00 : SERVICIOS DE MANTENIMIENTO Y REPARACIÓN DE INFRAESTRUCTURA
10 15 00 : EVALUACIÓN DE IMPACTO AMBIENTAL
10 16 00 : PLANEACIÓN AMBIENTAL
10 17 00 : SERVICIOS DE ASESORIA AMBIENTAL
77 10 18 00 : AUDITORÍA AMBIENTAL
77 10 19 00 : SERVICIOS DE INVESTIGACIÓN DE CONTAMINACIÓN
77 10 20 00 : SERVICIOS DE REPORTE AMBIENTAL
77 11 15 00 : SERVICIOS DE SEGURIDAD AMBIENTAL
77 11 16 00 : REHABILITACIÓN AMBIENTAL
95 11 15 00 : VÍAS DE TRÁFICO LIMITADO
95 12 16 00 : EDIFICIOS Y ESTRUCTURAS DE TRANSPORTE
95 12 15 00 : EDIFICIOS Y ESTRUCTURAS COMERCIALES Y DE ENTRETENIMIENTO

294



CERTIFICADO DE INSCRIPCIÓN Y CLASIFICACIÓN EN EL REGISTRO DE PROPONENTES

Fecha expedición: 20/09/2023 - 09:05:20
Recibo No. S000817667, Valor 62000

CÓDIGO DE VERIFICACIÓN zqFnaV5D2M

Verifique el contenido y confiabilidad de este certificado, ingresando a https://sil.comercameras.co/ver/planilla/cv.php?empresa=36 y digite el respectivo código, para que visualice la imagen generada al momento de su expedición. La verificación se puede realizar de manera ilimitada, durante 60 días calendario contados a partir de la fecha de su expedición.

*** EXPERIENCIA No. 342 :

NÚMERO CONSECUTIVO DEL CONTRATO: 347
CONTRATO CELEBRADO POR : 1 - EL PROPONENTE
NOMBRE DEL CONTRATISTA : CALING LIMITADA
NOMBRE DEL CONTRATANTE : MUNICIPIO DE SOMONDOCO
VALOR CONTRATADO EN SMMLV : 277,63

SG FM CL PR - DESCRIPCIÓN

- 95 10 16 00 : LOTES COMERCIALES
95 10 18 00 : LOTES DE TERRENOS GUBERNAMENTALES
95 12 17 00 : EDIFICIOS Y ESTRUCTURAS PÚBLICOS
95 12 23 00 : EDIFICIOS Y ESTRUCTURAS DE SALUD Y DEPORTIVAS
72 10 29 00 : SERVICIOS DE MANTENIMIENTO Y REPARACIÓN DE INSTALACIONES
72 10 33 00 : SERVICIOS DE MANTENIMIENTO Y REPARACIÓN DE INFRAESTRUCTURA
81 10 15 00 : INGENIERÍA CIVIL Y ARQUITECTURA
72 14 11 00 : SERVICIOS DE CONSTRUCCIÓN Y REVESTIMIENTO Y PAVIMENTACIÓN DE INFRAEST...
72 14 12 00 : SERVICIOS DE CONSTRUCCIÓN MARINA
70 11 17 00 : PARQUES, JARDINES Y HUERTOS
95 11 16 00 : VÍAS DE TRÁFICO ABIERTO
95 12 16 00 : EDIFICIOS Y ESTRUCTURAS DE TRANSPORTE
72 10 15 00 : SERVICIOS DE APOYO PARA LA CONSTRUCCIÓN
72 15 27 00 : SERVICIOS DE INSTALACIÓN Y REPARACIÓN DE CONCRETO
72 12 11 00 : SERVICIOS DE CONSTRUCCIÓN DE EDIFICIOS COMERCIALES Y DE OFICINA
81 10 22 00 : INGENIERÍA DE TRANSPORTE
95 11 15 00 : VÍAS DE TRÁFICO LIMITADO
95 14 16 00 : EDIFICIOS Y ESTRUCTURAS PREFABRICADOS RESIDENCIALES
81 14 16 00 : MANEJO DE CADENA DE SUMINISTROS
81 14 15 00 : CONTROL DE CALIDAD
30 12 17 00 : MATERIALES DE CONSTRUCCIÓN DE CAMINOS Y CARRILERAS
84 14 16 00 : AGENCIAS DE CRÉDITO PERSONAL
11 11 16 00 : PIEDRA
11 11 17 00 : ARENA
11 11 15 00 : BARRO Y TIERRA
42 24 15 00 : SUMINISTROS DE VACIADO DE ESCAYOLA Y TABLILLAS
49 24 15 00 : EQUIPO DE PARQUES INFANTILES
95 10 15 00 : LOTES RESIDENCIALES
95 12 18 00 : EDIFICIOS Y ESTRUCTURAS UTILITARIOS
95 12 19 00 : EDIFICIOS Y ESTRUCTURAS EDUCACIONALES Y DE ADMINISTRACIÓN
95 12 20 00 : EDIFICIOS Y ESTRUCTURAS HOSPITALARIAS
95 12 21 00 : EDIFICIOS Y ESTRUCTURAS DE ALMACENAJES
95 12 24 00 : EDIFICIOS Y ESTRUCTURAS INDUSTRIALES
95 12 25 00 : EDIFICIOS Y ESTRUCTURAS AGRÍCOLAS Y DE CULTIVOS Y PESCA



CERTIFICADO DE INSCRIPCIÓN Y CLASIFICACIÓN EN EL REGISTRO DE PROPONENTES

Fecha expedición: 20/09/2023 - 09:05:20
Recibo No. S000817667, Valor 62000

CÓDIGO DE VERIFICACIÓN zqFnaV5D2M

Verifique el contenido y confiabilidad de este certificado, ingresando a https://sil.comercameras.co/ver/planilla/cv.php?empresa=36 y digite el respectivo código, para que visualice la imagen generada al momento de su expedición. La verificación se puede realizar de manera ilimitada, durante 60 días calendario contados a partir de la fecha de su expedición.

- 95 12 26 00 : EDIFICIOS Y ESTRUCTURAS RELIGIOSAS
95 12 27 00 : EDIFICIOS Y ESTRUCTURAS DE DEFENSA
95 13 16 00 : EDIFICIOS Y ESTRUCTURAS COMERCIALES E INDUSTRIALES PORTÁTILES
74 18 00 : EDIFICIOS Y ESTRUCTURAS PREFABRICADOS DE EMERGENCIA Y ALIVIO
14 15 00 : PROTECCIÓN DEL TERRENO Y DEL SUELO
13 16 00 : PREPARACIÓN DEL TERRENO Y DEL SUELO
70 13 17 00 : GESTIÓN DEL TERRENO Y DEL SUELO
72 10 31 00 : INSTALACIÓN Y REPARACIÓN DE SERVICIOS DE BANDAS TRANSPORTADORAS
72 12 15 00 : SERVICIOS DE CONSTRUCCIÓN DE PLANTAS INDUSTRIALES
72 14 15 00 : SERVICIOS DE PREPARACIÓN DE TIERRAS
72 14 13 00 : SERVICIO DE CONSTRUCCIÓN DE FACILIDADES ATLÉTICAS Y RECREATIVAS
72 14 14 00 : SERVICIOS DE CONSTRUCCIÓN Y REPARACIÓN DE FACILIDADES DE DETENCIÓN
72 14 16 00 : SERVICIOS DE CONSTRUCCIÓN DE SISTEMAS DE TRÁNSITO MASIVO
72 14 17 00 : SERVICIOS DE ALQUILER O ARRENDAMIENTO DE EQUIPO Y MAQUINARIA DE CONSTRU...
72 15 13 00 : SERVICIOS DE PINTURA E INSTALACIÓN DE PAPEL DE COLGADURA
72 15 19 00 : SERVICIOS DE ALBAÑILERÍA Y MAMPONERÍA
72 15 25 00 : SERVICIOS DE INSTALACIÓN DE FIOS
72 15 35 00 : SERVICIOS DE LIMPIEZA ESTRUCTURAL EXTERNA
72 15 39 00 : SERVICIO DE PREPARACIÓN DE OBRAS DE CONSTRUCCIÓN
72 15 45 00 : SERVICIOS DE MANTENIMIENTO E INSTALACIÓN DE EQUIPO PESADO
72 15 24 00 : SERVICIOS DE MONTAJE E INSTALACIÓN DE VENTANAS Y PUERTAS
72 15 44 00 : SERVICIOS DE MANTENIMIENTO Y FABRICACIÓN DE ACCESORIOS PARA TUBERÍAS
73 18 10 00 : SERVICIOS DE MAQUINADO
73 18 19 00 : SERVICIOS DE SOLDADURA
73 15 17 00 : SERVICIOS DE MANTENIMIENTO
73 15 18 00 : TRATAMIENTO DE MATERIALES
77 10 15 00 : SERVICIOS DE CONVERSIÓN
77 10 16 00 : EVALUACIÓN DE IMPACTO AMBIENTAL
77 10 17 00 : PLANEACIÓN AMBIENTAL
77 10 18 00 : SERVICIOS DE ASESORIA AMBIENTAL
77 10 19 00 : AUDITORÍA AMBIENTAL
77 10 19 00 : SERVICIOS DE INVESTIGACIÓN DE CONTAMINACIÓN
77 10 20 00 : SERVICIOS DE REPORTE AMBIENTAL
77 11 15 00 : SERVICIOS DE SEGURIDAD AMBIENTAL
77 11 16 00 : REHABILITACIÓN AMBIENTAL
77 12 15 00 : CONTAMINACIÓN DEL AIRE
77 12 16 00 : CONTAMINACIÓN DEL SUELO
77 12 17 00 : CONTAMINACIÓN DEL AGUA
78 10 18 00 : TRANSPORTE DE CARGA POR CARRETERA
78 10 21 00 : SERVICIOS DE OLBODUCTOS
78 14 19 00 : SERVICIOS DE ALQUILER DE CONTENEDORES DE TRANSPORTE
80 10 16 00 : GERENCIA DE PROYECTOS
80 10 17 00 : GERENCIA INDUSTRIAL



CERTIFICADO DE INSCRIPCIÓN Y CLASIFICACIÓN EN EL REGISTRO DE PROPONENTES

Fecha expedición: 20/09/2023 - 09:05:20
Recibo No. S000817667, Valor 62000

CÓDIGO DE VERIFICACIÓN zqFnaV5D2M

Verifique el contenido y confiabilidad de este certificado, ingresando a https://sil.comercameras.co/ver/planilla/cv.php?empresa=36 y digite el respectivo código, para que visualice la imagen generada al momento de su expedición. La verificación se puede realizar de manera ilimitada, durante 60 días calendario contados a partir de la fecha de su expedición.

- 80 11 17 00 : RECLUTAMIENTO DE PERSONAL
81 10 16 00 : INGENIERÍA MECÁNICA
61 10 25 00 : SERVICIOS DE PERMISOS
81 10 26 00 : SERVICIOS DE MUESTREO
81 10 27 00 : SERVICIOS DE DISEÑO E INGENIERÍA DE SISTEMAS INSTRUMENTADOS DE CONTROL
81 12 15 00 : ANÁLISIS ECONÓMICO
81 15 16 00 : CARTOGRAFÍA
81 15 17 00 : GEOLOGÍA
81 15 18 00 : OCEANOGRAFÍA E HIDROLOGÍA
81 15 19 00 : GEOFÍSICA
46 18 15 00 : ROPA DE SEGURIDAD
46 18 16 00 : CALZADO DE PROTECCIÓN
46 18 18 00 : PROTECCIÓN Y ACCESORIOS PARA LA VISIÓN
46 18 19 00 : PROTECTORES AUDITIVOS
46 18 20 00 : PROTECCIÓN DE LA RESPIRACIÓN
46 18 21 00 : EQUIPO Y SUMINISTROS ANTIESTÁTICOS
46 18 22 00 : EQUIPO DE APOYO ERGONÓMICO
46 18 23 00 : PROTECCIÓN ANTI CAÍDA Y EQUIPO DE RESCATE
46 18 24 00 : EQUIPO DE LIMPIEZA DE SEGURIDAD Y MATERIALES DE DESCONTAMINACIÓN
46 18 25 00 : ARMAS O DISPOSITIVOS DE SEGURIDAD PERSONAL
30 10 29 00 : PILARES
30 10 31 00 : RIELES
30 10 39 00 : EJES
30 11 15 00 : CONCRETO Y MORTEROS
30 11 16 00 : CEMENTO Y CAL
30 11 18 00 : AGREGADOS
30 11 19 00 : ELEMENTOS PARA REFORZAR CONCRETO
30 12 15 00 : DERIVADOS BITUMINOSOS
30 12 16 00 : ASFALTOS
30 12 18 00 : MATERIALES DE ARQUITECTURA PAISAJÍSTICA
30 13 17 00 : AZULEJOS Y BALDOSAS
30 13 16 00 : LADRILLOS
30 14 15 00 : AISLAMIENTO TÉRMICO
30 14 16 00 : AISLAMIENTO ESPECIAL
30 14 17 00 : CAPAS DE SELLAMIENTO DE AISLAMIENTO
41 10 15 00 : EQUIPO Y SUMINISTROS PARA LA MEZCLA, LA DISPERSIÓN Y LA HOMOGENEIZACIÓN...
41 10 38 00 : EQUIPO Y SUMINISTROS PARA LA MEZCLA Y LA AGITACIÓN POR SACUDIDA O VARI...
41 10 39 00 : CENTRÍFUGADORAS DE LABORATORIO Y ACCESORIOS
41 10 42 00 : EQUIPO Y SUMINISTROS DE PURIFICACIÓN DE AGUA PARA LABORATORIO
41 11 15 00 : INSTRUMENTOS DE MEDICIÓN DEL PESO
41 11 16 00 : INSTRUMENTOS DE MEDIDA DE LONGITUD, ESPESOR O DISTANCIA
41 11 17 00 : INSTRUMENTOS Y ACCESORIOS DE VISIÓN Y OBSERVACIÓN



CERTIFICADO DE INSCRIPCIÓN Y CLASIFICACIÓN EN EL REGISTRO DE PROPONENTES

Fecha expedición: 20/09/2023 - 09:05:20
Recibo No. S000617667, Valor 62000

CÓDIGO DE VERIFICACIÓN zcFtsVSD2M

Verifique el contenido y confiabilidad de este certificado, ingresando a https://si.comerciamas.co/verificar/planilla/cv.php?empresa=38 y digite el respectivo código, para que visualice la imagen generada al momento de su expedición. La verificación se puede realizar de manera ilimitada, durante 60 días calendario contados a partir de la fecha de su expedición.

- 41 11 18 00 : EQUIPO DE EXAMEN NO DESTRUCTIVO
41 11 19 00 : INSTRUMENTOS INDICADORES Y DE REGISTRO
41 11 21 00 : TRANSDUCTORES
41 11 22 00 : INSTRUMENTOS DE MEDIDA DE TEMPERATURA Y CALOR
41 11 23 00 : INSTRUMENTOS DE MEDICIÓN DE LA HUMEDAD
41 11 24 00 : INSTRUMENTOS DE MEDIDA Y CONTROL DE LA PRESIÓN
41 11 28 00 : EQUIPO E INSTRUMENTOS RELACIONADOS CON EL TRANSPORTE
41 11 41 00 : INSTRUMENTOS SISMOLOGICOS
41 11 43 00 : INSTRUMENTOS HIDROLOGICOS
42 12 15 00 : EQUIPO VETERINARIO
42 12 17 00 : MOBILIARIO CLÍNICO VETERINARIO
40 17 15 00 : TUBOS Y TUBERIAS COMERCIALES
40 18 30 00 : TUBERIAS DE CAUCHO Y PLÁSTICO
22 10 15 00 : MAQUINARIA PARA TRABAJO DE DESMONTE
22 10 16 00 : EQUIPO DE PAVIMENTACIÓN
22 10 17 00 : COMPONENTES DE EQUIPO PESADO
22 10 18 00 : GRÚAS DE ELEVACIÓN
22 10 20 00 : EQUIPO Y MAQUINARIA DE DEMOLICIÓN DE EDIFICIOS
24 14 15 00 : SUMINISTROS PARA SEGURIDAD Y PROTECCIÓN
24 11 18 00 : TANQUES Y CILINDROS Y SUS ACCESORIOS
25 10 16 00 : VEHÍCULOS DE TRANSPORTE DE PRODUCTOS Y MATERIALES
25 12 17 00 : EQUIPO Y SISTEMAS DE APOYO FERROVIARIO
27 11 15 00 : HERRAMIENTAS DE CORTE Y ENGAZADO Y FUNZONES
27 11 16 00 : HERRAMIENTAS DE PERFILAR
27 11 17 00 : LLAVES INGLESAS Y GUÍAS
27 11 18 00 : HERRAMIENTAS DE MEDIDA Y BOCETAJE
27 11 20 00 : HERRAMIENTAS MANUALES DE JARDINERÍA, AGRICULTURA Y FORESTACIÓN
27 11 21 00 : HERRAMIENTAS DE SUJECCIÓN Y FIJACIÓN
27 11 22 00 : HERRAMIENTAS DE ALBAÑILERÍA Y CONCRETO
27 11 23 00 : HERRAMIENTAS DE MARCAR
27 11 24 00 : HERRAMIENTAS DE INSERCIÓN Y AJUSTE
27 11 25 00 : HERRAMIENTAS PARA APALANCAR Y CURVAR
27 11 26 00 : HERRAMIENTAS PARA PRECINTAR
27 11 27 00 : HERRAMIENTAS MECÁNICAS
27 11 28 00 : CONEXIONES DE HERRAMIENTAS Y ACCESORIOS
27 11 29 00 : HERRAMIENTAS DISPENSADORAS
27 11 30 00 : CEPILLOS
27 11 31 00 : HERRAMIENTAS DE ARRÁSTRE
27 11 32 00 : JUEGOS DE HERRAMIENTAS
27 11 33 00 : HERRAMIENTAS MANUALES DE PRECISIÓN
27 13 15 00 : HERRAMIENTAS NEUMÁTICAS
27 13 17 00 : CILINDROS NEUMÁTICOS Y COMPONENTES



CERTIFICADO DE INSCRIPCIÓN Y CLASIFICACIÓN EN EL REGISTRO DE PROPONENTES

Fecha expedición: 20/09/2023 - 09:05:20
Recibo No. S000617667, Valor 62000

CÓDIGO DE VERIFICACIÓN zcFtsVSD2M

Verifique el contenido y confiabilidad de este certificado, ingresando a https://si.comerciamas.co/verificar/planilla/cv.php?empresa=38 y digite el respectivo código, para que visualice la imagen generada al momento de su expedición. La verificación se puede realizar de manera ilimitada, durante 60 días calendario contados a partir de la fecha de su expedición.

- 11 11 18 00 : ARCILLAS
30 17 17 00 : PRODUCTOS DE CRISTAL
31 21 15 00 : PINTURAS Y TAPA POROS
31 21 16 00 : ADITIVOS PARA PINTURAS
31 21 18 00 : DISOLVENTES Y DILUYENTES PARA PINTURAS
31 21 19 00 : APLICADORES DE PINTURA Y ACCESORIOS PARA PINTAR
12 16 25 00 : ROMPEDORES DE EMULSIÓN
11 10 15 00 : MINERALES
92 10 15 00 : SERVICIOS DE POLICÍA
92 10 16 00 : SERVICIOS DE BOMBEROS
92 10 17 00 : SISTEMAS DE CÁRCELES Y PRISIONES
92 10 18 00 : SISTEMAS JUDICIALES
92 10 19 00 : SERVICIOS DE RESCATE
39 11 16 00 : ILUMINACIÓN EXTERIOR Y ARTEFACTOS
78 14 15 00 : SERVICIOS DE ORGANIZACIÓN DE TRANSPORTES
30 12 19 00 : MATERIALES PARA ESTABILIZACIÓN Y REFUERZO DE SUELOS
20 10 36 00 : PRODUCTOS ESTRUCTURALES
24 10 15 00 : CAMIONES INDUSTRIALES
46 18 15 00 : CONTROL DE TRÁFICO
40 17 16 00 : TUBOS Y TUBERIAS INDUSTRIALES
40 17 17 00 : ADAPTADORES DE TUBOS
40 17 21 00 : CODOS PARA TUBOS
40 17 24 00 : TAPAS PARA TUBOS
40 17 25 00 : CONECTORES DE TUBOS
40 17 26 00 : ACOPLES DE TUBOS
40 17 28 00 : CODOS DE TUBOS
41 11 39 00 : EQUIPO PARA MEDICIÓN DE SUELOS
41 11 40 00 : EQUIPO DE MEDIDA DE ROCAS Y ESTRATOS
72 15 29 00 : SERVICIOS DE MONTAJE DE ACERO ESTRUCTURAL
30 10 24 00 : VARILLAS
93 14 20 00 : DESARROLLO URBANO
70 17 13 00 : SERVICIOS DE DRENAJE
93 14 19 00 : DESARROLLO RURAL
30 10 15 00 : ANGULOS
30 10 17 00 : VIGAS
30 10 18 00 : CONDUCTOS
30 16 17 00 : SUELOS
55 12 17 00 : SERIALIZACIÓN
12 16 49 00 : AGENTES DE IMPERMEABILIZACIÓN
40 10 17 00 : ENFRIAMIENTO
22 10 19 00 : MAQUINARIA Y ACCESORIOS DE CONSTRUCCIÓN DE EDIFICIOS
73 12 16 00 : SERVICIOS DE INDUSTRIA DE PRODUCTOS DE MINERALES NO METÁLICOS



CERTIFICADO DE INSCRIPCIÓN Y CLASIFICACIÓN EN EL REGISTRO DE PROPONENTES

Fecha expedición: 20/09/2023 - 09:05:20
Recibo No. S000617667, Valor 62000

CÓDIGO DE VERIFICACIÓN zcFtsVSD2M

Verifique el contenido y confiabilidad de este certificado, ingresando a https://si.comerciamas.co/verificar/planilla/cv.php?empresa=38 y digite el respectivo código, para que visualice la imagen generada al momento de su expedición. La verificación se puede realizar de manera ilimitada, durante 60 días calendario contados a partir de la fecha de su expedición.

- 40 14 16 00 : VÁLVULAS
40 14 17 00 : MATERIAL DE FERRTERÍA Y ACCESORIOS
40 14 19 00 : CONDUCTOS
40 14 20 00 : MANIFESTOS
72 15 11 00 : SERVICIOS DE CONSTRUCCIÓN DE PLOMERÍA
72 12 13 00 : SERVICIOS DE CONSTRUCCIÓN DE TALLERES AUTOMOTRICES Y ESTACIONES DE SER...
72 15 36 00 : SERVICIOS DE TERMINADO INTERIOR, DOTACIÓN Y REMODELACIÓN
27 11 19 00 : HERRAMIENTAS GRUESAS Y DE ACABADO
72 14 10 00 : SERVICIOS DE CONSTRUCCIÓN DE AUTOPISTAS Y CARRETERAS
30 10 22 00 : PLANCHA
30 10 28 00 : PILOTAJE
31 12 17 00 : PIEZAS FUNDIDAS CENTRÍFUGAS MECANIZADAS
31 37 11 00 : LADRILLOS REFRACTARIOS
39 10 16 00 : LÁMPARAS Y BOMBILLAS
39 11 15 00 : ILUMINACIÓN DE INTERIORES Y ARTEFACTOS
40 10 18 00 : EQUIPO DE CALEFACCIÓN Y PIEZAS Y ACCESORIOS
26 11 16 00 : GENERADORES DE POTENCIA
60 10 47 00 : MATERIALES DE FÍSICA DE ENERGÍA Y ELECTRICIDAD
72 15 12 00 : SERVICIOS DE CONSTRUCCIÓN Y MANTENIMIENTO DE HVAC CALEFACCIÓN Y ENFRI...
72 15 21 00 : SERVICIOS ACÚSTICOS Y DE AISLAMIENTO
72 15 40 00 : SERVICIOS DE EDIFICIOS ESPECIALIZADOS Y COMERCIOS
*** EXPERIENCIA No. 343 :
NÚMERO CONSECUTIVO DEL CONTRATO:348
CONTRATO CELEBRADO POR :1 - EL PROPONENTE
NOMBRE DEL CONTRATISTA :CALING LÍMITADA
NOMBRE DEL CONTRATANTE :MUNICIPIO DE MOTAVITA
VALOR CONTRATADO EN SMMLCV :396,10
SG FN CL PR - DESCRIPCIÓN
95 10 16 00 : LOTES COMERCIALES
95 10 18 00 : LOTES DE TERRENOS GUBERNAMENTALES
95 12 17 00 : EDIFICIOS Y ESTRUCTURAS PÚBLICOS
95 12 23 00 : EDIFICIOS Y ESTRUCTURAS DE SALUD Y DEPORTIVAS
72 10 29 00 : SERVICIOS DE MANTENIMIENTO Y REPARACIÓN DE INSTALACIONES
72 10 33 00 : SERVICIOS DE MANTENIMIENTO Y REPARACIÓN DE INFRAESTRUCTURA
81 10 15 00 : INGENIERÍA CIVIL Y ARQUITECTURA
72 14 11 00 : SERVICIOS DE CONSTRUCCIÓN Y REVESTIMIENTO DE INFRAEST...
72 14 12 00 : SERVICIOS DE CONSTRUCCIÓN MARINA
70 11 17 00 : PARQUES, JARDINES Y HUERTOS
95 11 16 00 : VÍAS DE TRÁFICO ABIERTO
95 12 16 00 : EDIFICIOS Y ESTRUCTURAS DE TRANSPORTE



CERTIFICADO DE INSCRIPCIÓN Y CLASIFICACIÓN EN EL REGISTRO DE PROPONENTES

Fecha expedición: 20/09/2023 - 09:05:20
Recibo No. S000617667, Valor 62000

CÓDIGO DE VERIFICACIÓN zcFtsVSD2M

Verifique el contenido y confiabilidad de este certificado, ingresando a https://si.comerciamas.co/verificar/planilla/cv.php?empresa=38 y digite el respectivo código, para que visualice la imagen generada al momento de su expedición. La verificación se puede realizar de manera ilimitada, durante 60 días calendario contados a partir de la fecha de su expedición.

- 72 10 15 00 : SERVICIOS DE APOYO PARA LA CONSTRUCCIÓN
72 15 27 00 : SERVICIOS DE INSTALACIÓN Y REPARACIÓN DE CONCRETO
72 12 11 00 : SERVICIOS DE CONSTRUCCIÓN DE EDIFICIOS COMERCIALES Y DE OFICINA
81 10 22 00 : INGENIERIA DE TRANSPORTE
95 11 15 00 : VÍAS DE TRÁFICO LIMITADO
95 14 16 00 : EDIFICIOS Y ESTRUCTURAS PREFABRICADOS RESIDENCIALES
81 14 16 00 : MANEJO DE CADENA DE SUMINISTROS
81 14 15 00 : CONTROL DE CALIDAD
30 12 17 00 : MATERIALES DE CONSTRUCCIÓN DE CAMINOS Y CARRILERAS
84 14 16 00 : AGENCIAS DE CRÉDITO PERSONAL
11 11 16 00 : PIEDRA
11 11 17 00 : ARENA
11 11 15 00 : BARRO Y TIERRA
42 24 15 00 : SUMINISTROS DE VACIADO DE ESCAYOLA Y TABLILLAS
49 24 15 00 : EQUIPO DE PARQUES INFANTILES
95 10 15 00 : LOTES RESIDENCIALES
95 12 13 00 : EDIFICIOS Y ESTRUCTURAS UTILITARIOS
95 12 19 00 : EDIFICIOS Y ESTRUCTURAS EDUCACIONALES Y DE ADMINISTRACIÓN
95 12 20 00 : EDIFICIOS Y ESTRUCTURAS HOSPITALARIAS
95 12 21 00 : EDIFICIOS Y ESTRUCTURAS DE ACOMODACIONES
95 12 24 00 : EDIFICIOS Y ESTRUCTURAS INDUSTRIALES
95 12 25 00 : EDIFICIOS Y ESTRUCTURAS AGRÍCOLAS Y DE CULTIVOS Y PESCA
95 12 26 00 : EDIFICIOS Y ESTRUCTURAS RELIGIOSAS
95 12 27 00 : EDIFICIOS Y ESTRUCTURAS DE DEFENSA
95 13 16 00 : EDIFICIOS Y ESTRUCTURAS COMERCIALES E INDUSTRIALES PORTÁTILES
95 14 10 00 : EDIFICIOS Y ESTRUCTURAS PREFABRICADOS DE EMERGENCIA Y ALIVIO
70 13 15 00 : PROTECCIÓN DEL TERRENO Y DEL SUELO
70 13 16 00 : PREPARACIÓN DEL TERRENO Y DEL SUELO
70 13 17 00 : GESTIÓN DEL TERRENO Y DEL SUELO
72 10 31 00 : INSTALACIÓN Y REPARACIÓN DE SERVICIOS DE BANDAS TRANSPORTADORAS
72 12 15 00 : SERVICIOS DE CONSTRUCCIÓN DE PLANTAS INDUSTRIALES
72 14 15 00 : SERVICIOS DE PREPARACIÓN DE TIERRAS
72 14 13 00 : SERVICIO DE CONSTRUCCIÓN DE FACILIDADES ATLÉTICAS Y RECREATIVAS
72 14 14 00 : SERVICIOS DE CONSTRUCCIÓN Y REPARACIÓN DE FACILIDADES DE DETENCIÓN
72 14 16 00 : SERVICIOS DE CONSTRUCCIÓN DE SISTEMAS DE TRÁNSITO MASIVO
72 14 17 00 : SERVICIOS DE ALQUILER O ARRENDAMIENTO DE EQUIPO Y MAQUINARIA DE CONSTRU...
72 15 13 00 : SERVICIOS DE FINTURA E INSTALACIÓN DE PAPEL DE COLGADURA
72 15 19 00 : SERVICIOS DE ALBAÑILERÍA Y HAMPOSTERÍA
72 15 23 00 : SERVICIOS DE INSTALACIÓN DE PISOS
72 15 35 00 : SERVICIOS DE LIMPIEZA ESTRUCTURAL EXTERNA
72 15 39 00 : SERVICIO DE PREPARACIÓN DE OBRAS DE CONSTRUCCIÓN
72 15 45 00 : SERVICIOS DE MANTENIMIENTO E INSTALACIÓN DE EQUIPO PESADO



CERTIFICADO DE INSCRIPCIÓN Y CLASIFICACIÓN EN EL REGISTRO DE PROPONENTES

Fecha expedición: 20/09/2023 - 09:05:20
Recibo No. S000817667, Valor 62000

CÓDIGO DE VERIFICACIÓN zqFtaVSD2M

Verifique el contenido y confiabilidad de este certificado, ingresando a https://si.comfeminas.co/verificar/planilla/cv.php?empresa=38 y digite el respectivo código, para que visualice la imagen generada al momento de su expedición. La verificación se puede realizar de manera limitada, durante 60 días calendario contados a partir de la fecha de su expedición.

- 72 15 24 00 : SERVICIOS DE MONTAJE E INSTALACIÓN DE VENTANAS Y PUERTAS
72 15 44 00 : SERVICIOS DE MANTENIMIENTO Y FABRICACIÓN DE ACCESORIOS PARA TUBERÍAS
73 18 10 00 : SERVICIOS DE MAQUINARIA
73 18 19 00 : SERVICIOS DE SOLDADURA
73 15 17 00 : TRATAMIENTO DE MATERIALES
73 15 18 00 : SERVICIOS DE CONVERSIÓN
77 10 15 00 : EVALUACIÓN DE IMPACTO AMBIENTAL
77 10 16 00 : PLANIFICACIÓN AMBIENTAL
77 10 17 00 : SERVICIOS DE ASESORÍA AMBIENTAL
77 10 18 00 : AUDITORÍA AMBIENTAL
77 10 19 00 : SERVICIOS DE INVESTIGACIÓN DE CONTAMINACIÓN
77 10 20 00 : SERVICIOS DE REPORTE AMBIENTAL
77 11 15 00 : SERVICIOS DE SEGURIDAD AMBIENTAL
77 11 16 00 : REHABILITACIÓN AMBIENTAL
77 12 15 00 : CONTAMINACIÓN DEL AIRE
77 12 16 00 : CONTAMINACIÓN DEL SUELO
77 12 17 00 : CONTAMINACIÓN DEL AGUA
78 10 18 00 : TRANSPORTE DE CARGA POR CARPETERA
78 10 21 00 : SERVICIOS DE OLEODUCTOS
78 14 19 00 : SERVICIOS DE ALQUILER DE CONTENEDORES DE TRANSPORTE
80 10 16 00 : GERENCIA DE PROYECTOS
80 10 17 00 : GERENCIA INDUSTRIAL
80 11 17 00 : RECLUTAMIENTO DE PERSONAL
81 10 16 00 : INGENIERÍA MECÁNICA
81 10 25 00 : SERVICIOS DE PERMISOS
81 10 26 00 : SERVICIOS DE MUESTREO
81 10 27 00 : SERVICIOS DE DISEÑO E INGENIERÍA DE SISTEMAS INSTRUMENTADOS DE CONTROL
81 12 15 00 : ANÁLISIS ECONÓMICO
81 15 16 00 : CARTOGRAFÍA
81 15 17 00 : GEOLOGÍA
15 18 00 : OCEANOGRAFÍA E HIDROLOGÍA
15 19 00 : GEOFÍSICA
18 15 00 : ROBA DE SEGURIDAD
46 18 16 00 : CALZADO DE PROTECCIÓN
46 18 18 00 : PROTECCIÓN Y ACCESORIOS PARA LA VISIÓN
46 18 19 00 : PROTECTORES AUDITIVOS
46 18 20 00 : PROTECCIÓN DE LA RESPIRACIÓN
46 18 21 00 : EQUIPO Y SUMINISTROS ANTIESTÁTICOS
46 18 22 00 : EQUIPO DE APOYO ERGONÓMICO
46 18 23 00 : PROTECCIÓN ANTI CAÍDA Y EQUIPO DE RESCATE
46 18 24 00 : EQUIPO DE LIMPIEZA DE SEGURIDAD Y MATERIALES DE DESCONTAMINACIÓN
46 18 25 00 : ARMAS O DISPOSITIVOS DE SEGURIDAD PERSONAL



CERTIFICADO DE INSCRIPCIÓN Y CLASIFICACIÓN EN EL REGISTRO DE PROPONENTES

Fecha expedición: 20/09/2023 - 09:05:20
Recibo No. S000817667, Valor 62000

CÓDIGO DE VERIFICACIÓN zqFtaVSD2M

Verifique el contenido y confiabilidad de este certificado, ingresando a https://si.comfeminas.co/verificar/planilla/cv.php?empresa=38 y digite el respectivo código, para que visualice la imagen generada al momento de su expedición. La verificación se puede realizar de manera limitada, durante 60 días calendario contados a partir de la fecha de su expedición.

- 30 10 29 00 : PILARES
30 10 31 00 : RIELES
30 10 39 00 : EJES
30 11 15 00 : CONCRETO Y MORTEROS
30 11 16 00 : CEMENTO Y CAL
30 11 18 00 : AGREGADOS
30 11 19 00 : ELEMENTOS PARA REFORZAR CONCRETO
30 12 15 00 : DERIVADOS RITMIFORMES
30 12 16 00 : ASFALTOS
30 12 18 00 : MATERIALES DE ARQUITECTURA PAISAJÍSTICA
30 13 17 00 : AZULEJOS Y BALDOSAS
30 13 16 00 : LADRILLOS
30 14 15 00 : AISLAMIENTO TÉRMICO
30 14 16 00 : AISLAMIENTO ESPECIAL
30 14 17 00 : CAPAS DE SELLAMIENTO DE AISLAMIENTO
41 10 15 00 : EQUIPO Y SUMINISTROS PARA LA MEZCLA, LA DISPERSIÓN Y LA HOMOGENEIZACIÓN...
41 10 38 00 : EQUIPO Y SUMINISTROS PARA LA MEZCLA Y LA AGITACIÓN POR SACUDIDA O VARI...
41 10 39 00 : CENTRIFUGADORAS DE LABORATORIO Y ACCESORIOS
41 10 42 00 : EQUIPO Y SUMINISTROS DE PURIFICACIÓN DE AGUA PARA LABORATORIO
41 11 15 00 : INSTRUMENTOS DE MEDICIÓN DEL PESO
41 11 16 00 : INSTRUMENTOS DE MEDIDA DE LONGITUD, ESPESOR O DISTANCIA
41 11 17 00 : INSTRUMENTOS Y ACCESORIOS DE VISIÓN Y OBSERVACIÓN
41 11 18 00 : EQUIPO DE EXAMEN NO DESTRUCTIVO
41 11 19 00 : INSTRUMENTOS INDICADORES Y DE REGISTRO
41 11 21 00 : TRANSDUCTORES
41 11 22 00 : INSTRUMENTOS DE MEDIDA DE TEMPERATURA Y CALOR
41 11 23 00 : INSTRUMENTOS DE MEDICIÓN DE LA HUMEDAD
41 11 24 00 : INSTRUMENTOS DE MEDIDA Y CONTROL DE LA PRESIÓN
41 11 28 00 : EQUIPO E INSTRUMENTOS RELACIONADOS CON EL TRANSPORTE
41 11 41 00 : INSTRUMENTOS SISMOLÓGICOS
42 12 15 00 : EQUIPO VETERINARIO
42 12 17 00 : MOBILIARIO CLÍNICO VETERINARIO
40 17 15 00 : TUBOS Y TUBERÍAS COMERCIALES
40 18 30 00 : TUBERÍAS DE CAUCHO Y PLÁSTICO
22 10 15 00 : MAQUINARIA PARA TRABAJO DE DESMONTE
22 10 16 00 : EQUIPO DE PAVIMENTACIÓN
22 10 17 00 : COMPONENTES DE EQUIPO PESADO
22 10 18 00 : CHUSOS DE ELEVACIÓN
22 10 20 00 : EQUIPO Y MAQUINARIA DE DEMOLICIÓN DE EDIFICIOS
24 14 15 00 : SUMINISTROS PARA SEGURIDAD Y PROTECCIÓN
24 11 16 00 : TANQUES Y CILINDROS Y SUS ACCESORIOS



CERTIFICADO DE INSCRIPCIÓN Y CLASIFICACIÓN EN EL REGISTRO DE PROPONENTES

Fecha expedición: 20/09/2023 - 09:05:20
Recibo No. S000817667, Valor 62000

CÓDIGO DE VERIFICACIÓN zqFtaVSD2M

Verifique el contenido y confiabilidad de este certificado, ingresando a https://si.comfeminas.co/verificar/planilla/cv.php?empresa=38 y digite el respectivo código, para que visualice la imagen generada al momento de su expedición. La verificación se puede realizar de manera limitada, durante 60 días calendario contados a partir de la fecha de su expedición.

- 25 10 16 00 : VEHICULOS DE TRANSPORTE DE PRODUCTOS Y MATERIALES
25 12 17 00 : EQUIPO Y SISTEMAS DE APOYO FERROVIARIO
27 11 15 00 : HERRAMIENTAS DE CORTE Y ENGARZADO Y PUNZONES
27 11 16 00 : HERRAMIENTAS DE PERILAR
1 17 00 : LLAVES INGLESA Y GUIAS
27 11 18 00 : HERRAMIENTAS DE MEDIDA Y BOCETAJE
27 11 20 00 : HERRAMIENTAS MANUALES DE JARDINERÍA, AGRICULTURA Y FORESTACIÓN
27 11 21 00 : HERRAMIENTAS DE SUCCIÓN Y FIJACIÓN
27 11 22 00 : HERRAMIENTAS DE ALBAÑILERÍA Y CONCRETO
27 11 23 00 : HERRAMIENTAS DE MARCAR
27 11 24 00 : HERRAMIENTAS DE INSERCIÓN Y AJUSTE
27 11 25 00 : HERRAMIENTAS PARA APALANCAR Y CURVAR
27 11 26 00 : HERRAMIENTAS PARA PRECINTAR
27 11 27 00 : HERRAMIENTAS MECÁNICAS
27 11 28 00 : COMPONENTES DE HERRAMIENTAS Y ACCESORIOS
27 11 29 00 : HERRAMIENTAS DISPENSADORAS
27 11 30 00 : CEPILLOS
27 11 31 00 : HERRAMIENTAS DE ARRASTRE
27 11 32 00 : JUEGOS DE HERRAMIENTAS
27 11 33 00 : HERRAMIENTAS MANUALES DE PRECISIÓN
27 13 15 00 : HERRAMIENTAS NEUMÁTICAS
27 13 17 00 : CILINDROS NEUMÁTICOS Y COMPONENTES
11 11 18 00 : ARCILLAS
30 17 00 : PRODUCTOS DE CRISTAL
31 21 15 00 : PINTURAS Y TAPA POROS
31 21 16 00 : ADITIVOS PARA PINTURAS
31 21 18 00 : DISOLVENTES Y DILUYENTES PARA PINTURAS
31 21 19 00 : APLICADORES DE PINTURA Y ACCESORIOS PARA PINTAR
12 16 25 00 : ROMPEDORES DE EMULSIÓN
11 10 15 00 : MINERALES
92 10 15 00 : SERVICIOS DE POLICÍA
92 10 16 00 : SERVICIOS DE BOMBEROS
92 10 17 00 : SISTEMAS DE CÁRCELES Y PRISIONES
92 10 18 00 : SISTEMAS JUDICIALES
92 10 19 00 : SERVICIOS DE RESCATE
92 11 16 00 : ILUMINACIÓN EXTERIOR Y ARTEFACTOS
78 14 15 00 : SERVICIOS DE ORGANIZACIÓN DE TRANSPORTES
30 12 19 00 : MATERIALES PARA ESTABILIZACIÓN Y REFUERZO DE SUELOS
30 10 36 00 : PRODUCTOS ESTRUCTURALES
24 10 15 00 : CAMIONES INDUSTRIALES
46 16 15 00 : CONTROL DE TRAFICO
40 17 16 00 : TUBOS Y TUBERÍAS INDUSTRIALES



CERTIFICADO DE INSCRIPCIÓN Y CLASIFICACIÓN EN EL REGISTRO DE PROPONENTES

Fecha expedición: 20/09/2023 - 09:05:20
Recibo No. S000817667, Valor 62000

CÓDIGO DE VERIFICACIÓN zqFtaVSD2M

Verifique el contenido y confiabilidad de este certificado, ingresando a https://si.comfeminas.co/verificar/planilla/cv.php?empresa=38 y digite el respectivo código, para que visualice la imagen generada al momento de su expedición. La verificación se puede realizar de manera limitada, durante 60 días calendario contados a partir de la fecha de su expedición.

- 40 17 17 00 : ADAPTADORES DE TUBOS
40 17 21 00 : CODOS PARA TUBOS
40 17 24 00 : TAPAS PARA TUBOS
40 17 25 00 : CONECTORES DE TUBOS
40 17 26 00 : ACOPLÉS DE TUBOS
40 17 28 00 : CODOS DE TUBOS
41 11 39 00 : EQUIPO PARA MEDICIÓN DE SUELOS
41 11 40 00 : EQUIPO DE HELADA DE ROXAS Y ESTRATOS
72 15 29 00 : SERVICIOS DE MONTAJE DE ACERO ESTRUCTURAL
30 10 24 00 : VARILLAS
93 14 20 00 : DESARROLLO URBANO
70 17 18 00 : SERVICIOS DE DRENAJE
93 14 19 00 : DESARROLLO RURAL
30 10 15 00 : ANGULOS
30 10 17 00 : VIGAS
30 10 16 00 : CONDUCTOS
30 16 17 00 : SUELOS
55 12 17 00 : SERIALIZACIÓN
12 16 49 00 : AGENTES DE IMPERMEABILIZACIÓN
40 10 17 00 : ENFERMIAMIENTO
22 10 19 00 : MAQUINARIA Y ACCESORIOS DE CONSTRUCCIÓN DE EDIFICIOS
73 12 16 00 : SERVICIOS DE INDUSTRIA DE PRODUCTOS DE MINERALES NO METÁLICOS
40 14 16 00 : VALVULAS
40 14 17 00 : MATERIAL DE FERRETERÍA Y ACCESORIOS
40 14 19 00 : CONDUCTOS
40 14 20 00 : MANGUERAS
72 15 11 00 : SERVICIOS DE CONSTRUCCIÓN DE PLOMERÍA
72 12 13 00 : SERVICIOS DE CONSTRUCCIÓN DE TALLERES AUTOMOTRICES Y ESTACIONES DE SER...
72 15 36 00 : SERVICIOS DE TERMINADO INTERIOR, DOTACIÓN Y REMODELACION
27 11 19 00 : HERRAMIENTAS GRUESAS Y DE ACABADO
72 14 10 00 : SERVICIOS DE CONSTRUCCIÓN DE AUTOPISTAS Y CARRETERAS
30 10 22 00 : PLANCHA
30 10 28 00 : PILOTAJE
31 12 17 00 : PIEZAS FUNDIDAS CENTRIFUGAS MECANIZADAS
31 37 11 00 : LADRILLOS REFRACTARIOS
31 16 34 00 : REDES DE METAL Y ESTRUCTURAS DE CRIBADO

*** EXPERIENCIA No. 344 :
NÚMERO CONSECUTIVO DEL CONTRATO: 349
CONTRATO CELEBRADO POR : 1 - EL PROPONENTE
NOMBRE DEL CONTRATISTA : CALING LIMITADA
NOMBRE DEL CONTRATANTE : MUNICIPIO DE NOTAVITA

295



CERTIFICADO DE INSCRIPCIÓN Y CLASIFICACIÓN EN EL REGISTRO DE PROPONENTES

Fecha expedición: 20/09/2023 - 09:05:20
Recibo No. 5000817667, Valor 62000

CÓDIGO DE VERIFICACIÓN zqFhaV5D2M

Verifique el contenido y confiabilidad de este certificado, ingresando a https://si.comercio.mtc.gob.pe/planilla/cv.php?empresa=38 y digite el respectivo código, para que visualice la imagen generada al momento de su expedición. La verificación se puede realizar de manera limitada, durante 60 días calendario contados a partir de la fecha de su expedición.

VALOR CONTRATADO EN SHILV : 769,90

- SG YK CL PR - DESCRIPCIÓN
95 10 16 00 : LOTES COMERCIALES
95 10 18 00 : LOTES DE TERRENOS GUBERNAMENTALES
95 12 17 00 : EDIFICIOS Y ESTRUCTURAS PÚBLICOS
95 12 23 00 : EDIFICIOS Y ESTRUCTURAS DE SALUD Y DEPORTIVAS
72 10 22 00 : SERVICIOS DE MANTENIMIENTO Y REPARACIÓN DE INSTALACIONES
72 10 33 00 : SERVICIOS DE MANTENIMIENTO Y REPARACIÓN DE INFRAESTRUCTURA
81 10 15 00 : INGENIERÍA CIVIL Y ARQUITECTURA
72 14 11 00 : SERVICIOS DE CONSTRUCCIÓN Y REVESTIMIENTO Y PAVIMENTACIÓN DE INFRAEST...
72 14 12 00 : SERVICIOS DE CONSTRUCCIÓN MARINA
70 11 17 00 : PARQUES, JARDINES Y HUERTOS
95 11 16 00 : VÍAS DE TRAFICO ABIERTO
95 12 16 00 : EDIFICIOS Y ESTRUCTURAS PREFERENCIALMENTE RESIDENCIALES
72 10 15 00 : SERVICIOS DE APOYO PARA LA CONSTRUCCIÓN
72 15 27 00 : SERVICIOS DE INSTALACIÓN Y REPARACIÓN DE CONCRETO
72 12 11 00 : SERVICIOS DE CONSTRUCCIÓN DE EDIFICIOS COMERCIALES Y DE OFICINA
81 10 22 00 : INGENIERÍA DE TRANSPORTE
95 11 15 00 : VÍAS DE TRAFICO LIMITADO
95 14 16 00 : EDIFICIOS Y ESTRUCTURAS PREFERENCIALMENTE RESIDENCIALES
81 14 16 00 : MANEJO DE CADENA DE SUMINISTROS
81 14 15 00 : CONTROL DE CALIDAD
30 12 17 00 : MATERIALES DE CONSTRUCCIÓN DE CAMINOS Y CARRILERAS
84 14 16 00 : AGENCIAS DE CRÉDITO PERSONAL
11 11 16 00 : PIEDRA
11 11 17 00 : ARENA
11 11 15 00 : BARRO Y TIERRA
42 24 15 00 : SUMINISTROS DE VACIADO DE ESCAYOLA Y TABLILLAS
49 24 15 00 : EQUIPO DE PARQUES INFANTILES
95 10 15 00 : LOTES RESIDENCIALES
55 12 18 00 : EDIFICIOS Y ESTRUCTURAS UTILITARIOS
95 12 19 00 : EDIFICIOS Y ESTRUCTURAS EDUCACIONALES Y DE ADMINISTRACIÓN
95 12 20 00 : EDIFICIOS Y ESTRUCTURAS HOSPITALARIAS
95 12 21 00 : EDIFICIOS Y ESTRUCTURAS DE ACOMODACIONES
95 12 24 00 : EDIFICIOS Y ESTRUCTURAS INDUSTRIALES
95 12 25 00 : EDIFICIOS Y ESTRUCTURAS AGRÍCOLAS Y DE CULTIVOS Y PESCA
95 12 26 00 : EDIFICIOS Y ESTRUCTURAS RELIGIOSAS
95 12 27 00 : EDIFICIOS Y ESTRUCTURAS DE DEFENSA
95 13 16 00 : EDIFICIOS Y ESTRUCTURAS COMERCIALES E INDUSTRIALES PORTÁTILES
95 14 18 00 : EDIFICIOS Y ESTRUCTURAS PREFERENCIALMENTE DE EMERGENCIA Y ALIVIO
70 13 15 00 : PROTECCIÓN DEL TERRENO Y DEL SUELO



CERTIFICADO DE INSCRIPCIÓN Y CLASIFICACIÓN EN EL REGISTRO DE PROPONENTES

Fecha expedición: 20/09/2023 - 09:05:20
Recibo No. 5000817667, Valor 62000

CÓDIGO DE VERIFICACIÓN zqFhaV5D2M

Verifique el contenido y confiabilidad de este certificado, ingresando a https://si.comercio.mtc.gob.pe/planilla/cv.php?empresa=38 y digite el respectivo código, para que visualice la imagen generada al momento de su expedición. La verificación se puede realizar de manera limitada, durante 60 días calendario contados a partir de la fecha de su expedición.

- 70 13 16 00 : PREPARACIÓN DEL TERRENO Y DEL SUELO
70 13 17 00 : GESTIÓN DEL TERRENO Y DEL SUELO
72 10 31 00 : INSTALACIÓN Y REPARACIÓN DE SERVICIOS DE BANDAS TRANSPORTADORAS
72 12 15 00 : SERVICIOS DE CONSTRUCCIÓN DE PLANTAS INDUSTRIALES
72 14 15 00 : SERVICIOS DE PREPARACIÓN DE TIERRAS
72 14 13 00 : SERVICIO DE CONSTRUCCIÓN DE FACILIDADES ATLÉTICAS Y RECREATIVAS
72 14 14 00 : SERVICIOS DE CONSTRUCCIÓN Y REPARACIÓN DE FACILIDADES DE DETENCIÓN
72 14 16 00 : SERVICIOS DE CONSTRUCCIÓN DE SISTEMAS DE TRÁNSITO MASIVO
72 14 17 00 : SERVICIOS DE ALQUILER O ARRENDAMIENTO DE EQUIPO Y MAQUINARIA DE CONSTRU...
72 15 13 00 : SERVICIOS DE PINTURA E INSTALACIÓN DE PAPEL DE COLGADURA
72 15 19 00 : SERVICIOS DE ALBAÑILERÍA Y MAPOSTERIA
72 15 25 00 : SERVICIOS DE INSTALACIÓN DE PISOS
72 15 35 00 : SERVICIOS DE LIMPIEZA ESTRUCTURAL EXTERNA
72 15 39 00 : SERVICIO DE PREPARACIÓN DE OBRAS DE CONSTRUCCIÓN
72 15 45 00 : SERVICIOS DE MANTENIMIENTO E INSTALACIÓN DE EQUIPO PESADO
72 15 24 00 : SERVICIOS DE MONTAJE E INSTALACIÓN DE VENTANAS Y PUERTAS
72 15 44 00 : SERVICIOS DE MANTENIMIENTO Y FABRICACIÓN DE ACCESORIOS PARA TUBERIAS
73 18 10 00 : SERVICIOS DE MAQUINADO
73 18 19 00 : SERVICIOS DE SOLDADURA
73 15 17 00 : TRATAMIENTO DE MATERIALES
73 15 18 00 : SERVICIOS DE CONVERSIÓN
77 10 15 00 : EVALUACIÓN DE IMPACTO AMBIENTAL
77 10 16 00 : PLANEACIÓN AMBIENTAL
77 10 17 00 : SERVICIOS DE ASesorIA AMBIENTAL
77 10 18 00 : AUDITORIA AMBIENTAL
77 10 19 00 : SERVICIOS DE INVESTIGACIÓN DE CONTAMINACIÓN
77 10 20 00 : SERVICIOS DE REPORTE AMBIENTAL
77 11 15 00 : SERVICIOS DE SEGURIDAD AMBIENTAL
77 11 16 00 : REHABILITACIÓN AMBIENTAL
77 12 15 00 : CONTAMINACIÓN DEL AIRE
77 12 16 00 : CONTAMINACIÓN DEL SUELO
77 12 17 00 : CONTAMINACIÓN DEL AGUA
78 10 18 00 : TRANSPORTE DE CARGA POR CARRETERA
78 10 21 00 : SERVICIOS DE OLEODUCTOS
78 14 19 00 : SERVICIOS DE ALQUILER DE CONTENEDORES DE TRANSPORTE
80 10 16 00 : GERENCIA DE PROYECTOS
80 10 17 00 : GERENCIA INDUSTRIAL
80 11 17 00 : RECLUTAMIENTO DE PERSONAL
81 10 16 00 : INGENIERÍA MECÁNICA
81 10 25 00 : SERVICIOS DE PERMISOS
81 10 26 00 : SERVICIOS DE MUESTREO
81 10 27 00 : SERVICIOS DE DISEÑO E INGENIERÍA DE SISTEMAS INSTRUMENTALES DE CONTROL



CERTIFICADO DE INSCRIPCIÓN Y CLASIFICACIÓN EN EL REGISTRO DE PROPONENTES

Fecha expedición: 20/09/2023 - 09:05:20
Recibo No. 5000817667, Valor 62000

CÓDIGO DE VERIFICACIÓN zqFhaV5D2M

Verifique el contenido y confiabilidad de este certificado, ingresando a https://si.comercio.mtc.gob.pe/planilla/cv.php?empresa=38 y digite el respectivo código, para que visualice la imagen generada al momento de su expedición. La verificación se puede realizar de manera limitada, durante 60 días calendario contados a partir de la fecha de su expedición.

- 81 12 15 00 : ANÁLISIS ECONÓMICO
81 15 16 00 : CARTOGRAFÍA
81 15 17 00 : GEOLOGÍA
81 15 18 00 : OCEANOGRAFÍA E HIDROLOGÍA
81 15 19 00 : GEOFÍSICA
46 18 15 00 : APOYO DE SEGURIDAD
46 18 16 00 : CALZADO DE PROTECCIÓN
46 18 20 00 : PROTECCIÓN Y ACCESORIOS PARA LA VISIÓN
46 18 19 00 : PROTECTORES AUDITIVOS
46 18 20 00 : PROTECCIÓN DE LA RESPIRACIÓN
46 18 21 00 : EQUIPO Y SUMINISTROS ANTIESTÁTICOS
46 18 22 00 : EQUIPO DE APOYO ERGONÓMICO
46 18 23 00 : PROTECCIÓN ANTI CAÍDA Y EQUIPO DE RESCATE
46 18 24 00 : EQUIPO DE LIMPIEZA DE SEGURIDAD Y MATERIALES DE DESCONTAMINACIÓN
46 18 25 00 : ARMAS O DISPOSITIVOS DE SEGURIDAD PERSONAL
30 10 29 00 : FILARES
30 10 31 00 : RIELES
30 10 39 00 : EJES
30 11 15 00 : CONCRETO Y MORTEROS
30 11 16 00 : CEMENTO Y CAL
30 11 18 00 : AGREGADOS
30 11 19 00 : ELEMENTOS PARA REFORZAR CONCRETO
30 12 15 00 : DERIVADOS BITUMINOSOS
30 12 16 00 : ASFALTOS
30 12 18 00 : MATERIALES DE ARQUITECTURA PAISAJÍSTICA
30 13 17 00 : AZULEJOS Y BALDOSAS
30 13 16 00 : LADRILLOS
30 14 15 00 : AISLAMIENTO TÉRMICO
30 14 16 00 : AISLAMIENTO ESPECIAL
30 14 17 00 : CAPAS DE SELLAMIENTO DE AISLAMIENTO
41 10 15 00 : EQUIPO Y SUMINISTROS PARA LA MEZCLA, LA DISPERSIÓN Y LA HOMOGENEIZACIÓN...
41 10 28 00 : EQUIPO Y SUMINISTROS PARA LA MEZCLA Y LA RECIÓN POR SUCCIÓN O VIBR...
41 10 39 00 : CENTRIFUGADORAS DE LABORATORIO Y ACCESORIOS
41 10 42 00 : EQUIPO Y SUMINISTROS DE PURIFICACIÓN DE AGUA PARA LABORATORIO
41 11 15 00 : INSTRUMENTOS DE MEDICIÓN DEL PESO
41 11 16 00 : INSTRUMENTOS DE MEDIDA DE LONGITUD, ESPESOR O DISTANCIA
41 11 17 00 : INSTRUMENTOS Y ACCESORIOS DE VISIÓN Y OBSERVACIÓN
41 11 18 00 : EQUIPO DE EXAMEN NO DESTRUCTIVO
41 11 19 00 : INSTRUMENTOS INDICADORES Y DE REGISTRO
41 11 21 00 : TRANSDUCTORES
41 11 22 00 : INSTRUMENTOS DE MEDIDA DE TEMPERATURA Y CALOR
41 11 23 00 : INSTRUMENTOS DE MEDICIÓN DE LA HUMEDAD



CERTIFICADO DE INSCRIPCIÓN Y CLASIFICACIÓN EN EL REGISTRO DE PROPONENTES

Fecha expedición: 20/09/2023 - 09:05:20
Recibo No. 5000817667, Valor 62000

CÓDIGO DE VERIFICACIÓN zqFhaV5D2M

Verifique el contenido y confiabilidad de este certificado, ingresando a https://si.comercio.mtc.gob.pe/planilla/cv.php?empresa=38 y digite el respectivo código, para que visualice la imagen generada al momento de su expedición. La verificación se puede realizar de manera limitada, durante 60 días calendario contados a partir de la fecha de su expedición.

- 41 11 24 00 : INSTRUMENTOS DE MEDIDA Y CONTROL DE LA PRESIÓN
41 11 28 00 : EQUIPO E INSTRUMENTOS RELACIONADOS CON EL TRANSPORTE
41 11 41 00 : INSTRUMENTOS SIMULÓGICOS
41 11 43 00 : INSTRUMENTOS HIDROLÓGICOS
42 12 15 00 : EQUIPO VETERINARIO
42 12 17 00 : MOBILIARIO CLÍNICO VETERINARIO
40 17 15 00 : TUBOS Y TUBERÍAS COMERCIALES
46 18 30 00 : TUBERÍAS DE CRUERO Y PLÁSTICO
22 10 15 00 : MAQUINARIA PARA TRABAJO DE DESMONTE
22 10 16 00 : EQUIPO DE PAVIMENTACIÓN
22 10 17 00 : COMPONENTES DE EQUIPO PESADO
22 10 18 00 : GRUAS DE ELEVACIÓN
22 10 20 00 : EQUIPO Y MAQUINARIA DE DEMOLICIÓN DE EDIFICIOS
24 14 15 00 : SUMINISTROS PARA SEGURIDAD Y PROTECCIÓN
24 11 18 00 : TANQUES Y CILINDROS Y SUS ACCESORIOS
25 10 16 00 : VEHÍCULOS DE TRANSPORTE DE PRODUCTOS Y MATERIALES
25 12 17 00 : EQUIPO Y SISTEMAS DE APOYO FERROVIARIO
27 11 15 00 : HERRAMIENTAS DE CORTE Y ENGARZADO Y FUNZONES
27 11 16 00 : HERRAMIENTAS DE PERFORAR
27 11 17 00 : LLAVES INCLINADAS Y CURVAS
27 11 18 00 : HERRAMIENTAS DE MEDIDA Y BOCKETAJE
27 11 20 00 : HERRAMIENTAS MANUALES DE JARDINERÍA, AGRICULTURA Y FORESTACIÓN
27 11 21 00 : HERRAMIENTAS DE SUCCIÓN Y FIJACIÓN
27 11 22 00 : HERRAMIENTAS DE ALBAÑILERÍA Y CONCRETO
27 11 23 00 : HERRAMIENTAS DE MARCAR
27 11 24 00 : HERRAMIENTAS DE INSERCIÓN Y AJUSTE
27 11 25 00 : HERRAMIENTAS PARA APALANCAR Y CURVAR
27 11 26 00 : HERRAMIENTAS PARA PRECINTAR
27 11 27 00 : HERRAMIENTAS MECÁNICAS
27 11 28 00 : CONEXIONES DE HERRAMIENTAS Y ACCESORIOS
27 11 29 00 : HERRAMIENTAS DISPENSADORAS
27 11 30 00 : CÉTILLOS
27 11 31 00 : HERRAMIENTAS DE ARRASTRE
27 11 32 00 : JUEGOS DE HERRAMIENTAS
27 11 33 00 : HERRAMIENTAS MANUALES DE PRECISIÓN
27 13 15 00 : HERRAMIENTAS NEUMÁTICAS
27 13 17 00 : CILINDROS NEUMÁTICOS Y COMPONENTES
11 11 18 00 : ARCILLAS
30 17 17 00 : PRODUCTOS DE CRISTAL
31 21 15 00 : PINTURAS Y TAPA POROS
31 21 16 00 : ADITIVOS PARA PINTURAS
31 21 18 00 : DISOLVENTES Y DILUYENTES PARA PINTURAS



CERTIFICADO DE INSCRIPCIÓN Y CLASIFICACIÓN EN EL REGISTRO DE PROPONENTES

Fecha expedición: 20/09/2023 - 09:05:20

Recibo No. S000817667, Valor 62000

CÓDIGO DE VERIFICACIÓN zgFhaVSD2M

Verifique el contenido y confiabilidad de este certificado, ingresando a https://si.conlicameras.com/ver/planilla/cv.php?empresa=36 y digite el respectivo código, para que visualice la imagen generada al momento de su expedición. La verificación se puede realizar de manera limitada, durante 60 días calendario contados a partir de la fecha de su expedición.

- 31 21 19 00 : APLICADORES DE PINTURA Y ACCESORIOS PARA PESTICIDA...
- 12 16 25 00 : ROMPEDORES DE EMULSIÓN
- 11 10 15 00 : MINERALES
- 92 10 15 00 : SERVICIOS DE POLICÍA
- 92 10 16 00 : SERVICIOS DE BOMBERS
- 92 10 17 00 : SISTEMAS DE CÁRCELES Y PRISIONES
- 92 10 18 00 : SISTEMAS JUDICIALES
- 92 10 19 00 : SERVICIOS DE RESCATE
- 39 11 16 00 : ILUMINACIÓN EXTERIOR Y ARTEFACTOS
- 78 14 15 00 : SERVICIOS DE ORGANIZACIÓN DE TRANSPORTES
- 30 12 19 00 : MATERIALES PARA ESTABILIZACIÓN Y REFUERZO DE SUELOS
- 20 10 36 00 : PRODUCTOS ESTRUCTURALES
- 24 10 15 00 : CAMIONES INDUSTRIALES
- 46 16 15 00 : CONTROL DE TRÁFICO
- 40 17 16 00 : TUBOS Y TUBERÍAS INDUSTRIALES
- 40 17 17 00 : ADAPTADORES DE TUBOS
- 40 17 21 00 : CODOS PARA TUBOS
- 40 17 24 00 : TAPAS PARA TUBOS
- 40 17 25 00 : CONECTORES DE TUBOS
- 40 17 26 00 : ACOPLERES DE TUBOS
- 40 17 28 00 : CODOS DE TUBOS
- 41 11 39 00 : EQUIPO PARA MEDICIÓN DE SUELOS
- 41 11 40 00 : EQUIPO DE MEDIDA DE ROCAS Y ESTRATOS
- 72 15 29 00 : SERVICIOS DE MONTAJE DE ACERO ESTRUCTURAL
- 30 10 24 00 : VARILLAS
- 93 14 20 00 : DESARROLLO URBANO
- 70 17 18 00 : SERVICIOS DE DRENAJE
- 93 14 19 00 : DESARROLLO RURAL
- 30 10 15 00 : ÁNGULOS
- 30 10 17 00 : VIGAS
- 10 18 00 : CONDUCTOS
- 16 17 00 : SUELOS
- 12 17 00 : SEÑALIZACIÓN
- 12 16 49 00 : AGENTES DE IMPERMEABILIZACIÓN
- 40 10 17 00 : ENFRÍAMIENTO
- 22 10 19 00 : MAQUINARIA Y ACCESORIOS DE CONSTRUCCIÓN DE EDIFICIOS
- 73 12 18 00 : SERVICIOS DE INDUSTRIA DE PRODUCTOS DE MINERALES NO METÁLICOS
- 40 14 16 00 : VÁLVULAS
- 40 14 17 00 : MATERIAL DE FERRERIA Y ACCESORIOS
- 40 14 19 00 : CONDUCTOS
- 40 14 20 00 : MANGUERAS
- 72 15 11 00 : SERVICIOS DE CONSTRUCCIÓN DE PLOMERÍA



CERTIFICADO DE INSCRIPCIÓN Y CLASIFICACIÓN EN EL REGISTRO DE PROPONENTES

Fecha expedición: 20/09/2023 - 09:05:20

Recibo No. S000817667, Valor 62000

CÓDIGO DE VERIFICACIÓN zgFhaVSD2M

Verifique el contenido y confiabilidad de este certificado, ingresando a https://si.conlicameras.com/ver/planilla/cv.php?empresa=36 y digite el respectivo código, para que visualice la imagen generada al momento de su expedición. La verificación se puede realizar de manera limitada, durante 60 días calendario contados a partir de la fecha de su expedición.

- 72 12 13 00 : SERVICIOS DE CONSTRUCCIÓN DE TALLERES AUTOMOTRICES Y ESTACIONES DE SER...
- 72 15 36 00 : SERVICIOS DE TERMINADO INTERIOR, DOTACIÓN Y REMODELACION
- 27 11 19 00 : HERRAMIENTAS GRUESAS Y DE ACABADO
- 72 14 10 00 : SERVICIOS DE CONSTRUCCIÓN DE AUTOPLISTAS Y CARRETERAS
- 30 10 22 00 : PLANCHA
- 30 10 28 00 : PILOTAJE
- 31 12 17 00 : PIEZAS FUNDIDAS CENTRÍFUGAS MECANIZADAS
- 31 37 11 00 : LADRILLOS REFRACTARIOS
- 31 16 34 00 : REDES DE METAL Y ESTRUCTURAS DE CRIBADO
- *** EXPERIENCIA No. 345 :
NÚMERO CONSECUTIVO DEL CONTRATO: 350
CONTRATO CELEBRADO POR : 1 - EL PROPONENTE
NOMBRE DEL CONTRATISTA : CALING LIMITADA
NOMBRE DEL CONTRATANTE : MUNICIPIO DE PACHAVITA
VALOR CONTRATADO EN SMLCV : 560,63

- 50 FM CL PR - DESCRIPCIÓN
- 95 10 16 00 : LOTES COMERCIALES
- 95 10 18 00 : LOTES DE TERRENOS GUBERNAMENTALES
- 95 12 17 00 : EDIFICIOS Y ESTRUCTURAS PÚBLICOS
- 95 12 23 00 : EDIFICIOS Y ESTRUCTURAS DE SALUD Y DEPORTIVAS
- 72 10 29 00 : SERVICIOS DE MANTENIMIENTO Y REPARACIÓN DE INSTALACIONES
- 72 10 33 00 : SERVICIOS DE MANTENIMIENTO Y REPARACIÓN DE INFRAESTRUCTURA
- 81 10 15 00 : INGENIERIA CIVIL Y ARQUITECTURA
- 72 14 11 00 : SERVICIOS DE CONSTRUCCIÓN Y REVESTIMIENTO Y PAVIMENTACIÓN DE INFRAEST...
- 72 14 12 00 : SERVICIOS DE CONSTRUCCIÓN MARINA
- 70 11 17 00 : PARQUES, JARDINES Y HUERTOS
- 95 11 16 00 : VÍAS DE TRÁFICO ABIERTO
- 95 12 16 00 : EDIFICIOS Y ESTRUCTURAS DE TRANSPORTE
- 72 10 15 00 : SERVICIOS DE APOYO PARA LA CONSTRUCCIÓN
- 72 15 27 00 : SERVICIOS DE INSTALACIÓN Y REPARACIÓN DE CONCRETO
- 72 12 11 00 : SERVICIOS DE CONSTRUCCIÓN DE EDIFICIOS COMERCIALES Y DE OFICINA
- 81 10 22 00 : INGENIERIA DE TRANSPORTE
- 95 11 15 00 : VÍAS DE TRÁFICO LIMITADO
- 95 14 16 00 : EDIFICIOS Y ESTRUCTURAS PREFABRICADOS RESIDENCIALES
- 81 14 16 00 : MANEJO DE CADENA DE SUMINISTROS
- 81 14 15 00 : CONTROL DE CALIDAD
- 30 12 17 00 : MATERIALES DE CONSTRUCCIÓN DE CAMINOS Y CARRILERAS
- 84 14 16 00 : AGENCIAS DE CRÉDITO PERSONAL
- 11 11 16 00 : PIEDRA
- 11 11 17 00 : ARENA



CERTIFICADO DE INSCRIPCIÓN Y CLASIFICACIÓN EN EL REGISTRO DE PROPONENTES

Fecha expedición: 20/09/2023 - 09:05:20

Recibo No. S000817667, Valor 62000

CÓDIGO DE VERIFICACIÓN zgFhaVSD2M

Verifique el contenido y confiabilidad de este certificado, ingresando a https://si.conlicameras.com/ver/planilla/cv.php?empresa=36 y digite el respectivo código, para que visualice la imagen generada al momento de su expedición. La verificación se puede realizar de manera limitada, durante 60 días calendario contados a partir de la fecha de su expedición.

- 11 11 15 00 : BARRO Y TIERRA
- 42 24 15 00 : SUMINISTROS DE VACIADO DE ESCAYOLA Y TABILLAS
- 49 24 15 00 : EQUIPO DE PARQUES INFANTILES
- 95 10 15 00 : LOTES RESIDENCIALES
- 95 12 19 00 : EDIFICIOS Y ESTRUCTURAS UTILITARIOS
- 95 12 20 00 : EDIFICIOS Y ESTRUCTURAS EDUCACIONALES Y DE ADMINISTRACIÓN
- 95 12 21 00 : EDIFICIOS Y ESTRUCTURAS HOSPITALARIAS
- 95 12 21 00 : EDIFICIOS Y ESTRUCTURAS DE ACOMODACIONES
- 95 12 24 00 : EDIFICIOS Y ESTRUCTURAS INDUSTRIALES
- 95 12 25 00 : EDIFICIOS Y ESTRUCTURAS AGRÍCOLAS Y DE CULTIVOS Y PESCA
- 95 12 26 00 : EDIFICIOS Y ESTRUCTURAS RELIGIOSAS
- 95 12 27 00 : EDIFICIOS Y ESTRUCTURAS DE DEFENSA
- 95 13 16 00 : EDIFICIOS Y ESTRUCTURAS COMERCIALES E INDUSTRIALES PORTÁTILES
- 95 14 18 00 : EDIFICIOS Y ESTRUCTURAS PREFABRICADOS DE EMERGENCIA Y ALIVIO
- 70 13 15 00 : PROTECCIÓN DEL TERRENO Y DEL SUELO
- 70 13 16 00 : PREPARACIÓN DEL TERRENO Y DEL SUELO
- 70 13 17 00 : GESTIÓN DEL TERRENO Y DEL SUELO
- 72 10 31 00 : INSTALACIÓN Y REPARACIÓN DE SERVICIOS DE BANDAS TRANSPORTADORAS
- 72 12 15 00 : SERVICIOS DE CONSTRUCCIÓN DE PLANTAS INDUSTRIALES
- 72 14 15 00 : SERVICIOS DE PREPARACIÓN DE TIERRAS
- 72 14 13 00 : SERVICIO DE CONSTRUCCIÓN DE FACILIDADES ATLÉTICAS Y RECREATIVAS
- 72 14 14 00 : SERVICIOS DE CONSTRUCCIÓN Y REPARACIÓN DE FACILIDADES DE DETENCIÓN
- 72 14 16 00 : SERVICIOS DE CONSTRUCCIÓN DE SISTEMAS DE TRÁNSITO MASIVO
- 72 14 17 00 : SERVICIOS DE ALQUILER O ARRENDAMIENTO DE EQUIPO Y MAQUINARIA DE CONSTRU...
- 72 15 13 00 : SERVICIOS DE PINTURA E INSTALACIÓN DE PAPEL DE COLGADURA
- 72 15 19 00 : SERVICIOS DE ALBAÑILERÍA Y MAESTRÍA
- 72 15 25 00 : SERVICIOS DE INSTALACIÓN DE FIOS
- 72 15 35 00 : SERVICIOS DE LIMPIEZA ESTRUCTURAL EXTERNA
- 72 15 39 00 : SERVICIO DE PREPARACIÓN DE OBRAS DE CONSTRUCCIÓN
- 72 15 45 00 : SERVICIOS DE MANTENIMIENTO E INSTALACIÓN DE EQUIPO PESADO
- 72 15 24 00 : SERVICIOS DE MONTAJE E INSTALACIÓN DE VENTANAS Y PUERTAS
- 72 15 44 00 : SERVICIOS DE MANTENIMIENTO Y FABRICACIÓN DE ACCESORIOS PARA TUBERÍAS
- 73 18 10 00 : SERVICIOS DE MAQUINADO
- 73 18 19 00 : SERVICIOS DE SOLDADURA
- 73 15 17 00 : TRATAMIENTO DE MATERIALES
- 73 15 18 00 : SERVICIOS DE CONVERSIÓN
- 77 10 15 00 : EVALUACIÓN DE IMPACTO AMBIENTAL
- 77 10 16 00 : PLANEACIÓN AMBIENTAL
- 77 10 17 00 : SERVICIOS DE ASESORIA AMBIENTAL
- 77 10 18 00 : AUDITORIA AMBIENTAL
- 77 10 19 00 : SERVICIOS DE INVESTIGACIÓN DE CONTAMINACIÓN
- 77 10 20 00 : SERVICIOS DE REPORTE AMBIENTAL



CERTIFICADO DE INSCRIPCIÓN Y CLASIFICACIÓN EN EL REGISTRO DE PROPONENTES

Fecha expedición: 20/09/2023 - 09:05:20

Recibo No. S000817667, Valor 62000

CÓDIGO DE VERIFICACIÓN zgFhaVSD2M

Verifique el contenido y confiabilidad de este certificado, ingresando a https://si.conlicameras.com/ver/planilla/cv.php?empresa=36 y digite el respectivo código, para que visualice la imagen generada al momento de su expedición. La verificación se puede realizar de manera limitada, durante 60 días calendario contados a partir de la fecha de su expedición.

- 77 11 15 00 : SERVICIOS DE SEGURIDAD AMBIENTAL
- 77 11 16 00 : REHABILITACIÓN AMBIENTAL
- 77 12 15 00 : CONTAMINACIÓN DEL AIRE
- 77 12 16 00 : CONTAMINACIÓN DEL SUELO
- 77 12 17 00 : CONTAMINACIÓN DEL AGUA
- 78 10 18 00 : TRANSPORTE DE CARGA POR CARRETERA
- 78 10 21 00 : SERVICIOS DE OLEODUCTOS
- 78 14 19 00 : SERVICIOS DE ALQUILER DE CONTENEDORES DE TRANSPORTE
- 80 10 16 00 : GERENCIA DE PROYECTOS
- 80 10 17 00 : GERENCIA INDUSTRIAL
- 80 11 17 00 : RECLUTAMIENTO DE PERSONAL
- 81 10 16 00 : INGENIERIA MECANICA
- 81 10 25 00 : SERVICIOS DE PERMISOS
- 81 10 26 00 : SERVICIOS DE MUESTREO
- 81 10 27 00 : SERVICIOS DE DISEÑO E INGENIERÍA DE SISTEMAS INSTRUMENTADOS DE CONTROL
- 81 12 15 00 : ANÁLISIS ECONÓMICO
- 81 15 16 00 : CARTOGRAFÍA
- 81 15 17 00 : GEOLOGÍA
- 81 15 18 00 : OCEANOGRAFÍA E HIDROLOGÍA
- 81 15 19 00 : GEOFÍSICA
- 46 18 15 00 : ROPA DE SEGURIDAD
- 46 18 16 00 : CALEADO DE PROTECCIÓN
- 46 18 18 00 : PROTECCIÓN Y ACCESORIOS PARA LA VISIÓN
- 46 18 19 00 : PROTECTORES AUDITIVOS
- 46 18 20 00 : PROTECCIÓN DE LA RESPIRACIÓN
- 46 18 21 00 : EQUIPO Y SUMINISTROS ANTIESTÁTICOS
- 46 18 22 00 : EQUIPO DE APOYO ERGONÓMICO
- 46 18 23 00 : PROTECCIÓN ANTI CAÍDA Y EQUIPO DE RESCATE
- 46 18 24 00 : EQUIPO DE LIMPIEZA DE SEGURIDAD Y MATERIALES DE DESCONTAMINACIÓN
- 46 18 25 00 : ARMAS O DISPOSITIVOS DE SEGURIDAD PERSONAL
- 30 10 29 00 : FILARES
- 30 10 31 00 : RIELES
- 30 10 39 00 : EJES
- 30 11 15 00 : CONCRETO Y MORTEROS
- 30 11 16 00 : CEMENTO Y CAL
- 30 11 18 00 : AGREGADOS
- 30 11 19 00 : ELEMENTOS PARA REFORZAR CONCRETO
- 30 12 15 00 : DERIVADOS BITUMINOSOS
- 30 12 16 00 : ASFALTOS
- 30 12 18 00 : MATERIALES DE ARQUITECTURA PAISAJÍSTICA
- 30 13 17 00 : AZULEJOS Y BALDOSAS
- 30 13 16 00 : LADRILLOS

296



CERTIFICADO DE INSCRIPCIÓN Y CLASIFICACIÓN EN EL REGISTRO DE PROPONENTES

Fecha expedición: 20/09/2023 - 09:05:20
Recibo No. S000817667, Valor 62000

CÓDIGO DE VERIFICACIÓN zqFtaV5D2M

Verifique el contenido y confiabilidad de este certificado, ingresando a <https://sl.comercio.com.co/vista/plantilla/cv.php?tempres=36> y digite el respectivo código, para que visualice la imagen generada al momento de su expedición. La verificación se puede realizar de manera limitada, durante 60 días calendario contados a partir de la fecha de su expedición.

- 30 14 15 00 : AISLAMIENTO TÉRMICO
30 14 16 00 : AISLAMIENTO ESPECIAL
30 14 17 00 : CAPAS DE SELLAMIENTO DE AISLAMIENTO
41 10 15 00 : EQUIPO Y SUMINISTROS PARA LA MEZCLA, LA DISPERSIÓN Y LA HOMOGENEIZACIÓN...



CERTIFICADO DE INSCRIPCIÓN Y CLASIFICACIÓN EN EL REGISTRO DE PROPONENTES

Fecha expedición: 20/09/2023 - 09:05:20
Recibo No. S000817667, Valor 62000

CÓDIGO DE VERIFICACIÓN zqFtaV5D2M

Verifique el contenido y confiabilidad de este certificado, ingresando a <https://sl.comercio.com.co/vista/plantilla/cv.php?tempres=36> y digite el respectivo código, para que visualice la imagen generada al momento de su expedición. La verificación se puede realizar de manera limitada, durante 60 días calendario contados a partir de la fecha de su expedición.

- 27 11 26 00 : HERRAMIENTAS PARA PRECINTAR
27 11 27 00 : HERRAMIENTAS MECANICAS
27 11 28 00 : CONEXIONES DE HERRAMIENTAS Y ACCESORIOS
27 11 29 00 : HERRAMIENTAS DISPENSADORAS
27 11 30 00 : CEPILLOS



CERTIFICADO DE INSCRIPCIÓN Y CLASIFICACIÓN EN EL REGISTRO DE PROPONENTES

Fecha expedición: 20/09/2023 - 09:05:20
Recibo No. S000817667, Valor 62000

CÓDIGO DE VERIFICACIÓN zqFtaV5D2M

Verifique el contenido y confiabilidad de este certificado, ingresando a <https://sl.comercio.com.co/vista/plantilla/cv.php?tempres=36> y digite el respectivo código, para que visualice la imagen generada al momento de su expedición. La verificación se puede realizar de manera limitada, durante 60 días calendario contados a partir de la fecha de su expedición.

- 93 14 19 00 : DESARROLLO RURAL
30 10 15 00 : ANGULOS
30 10 17 00 : VIGAS
30 10 18 00 : CONDUCTOS
30 16 17 00 : SUELOS

*** EXPERIENCIA No. 346 :

NÚMERO CONSECUTIVO DEL CONTRATO: 351
CONTRATO CELEBRADO POR: 1 - EL PROPONENTE
NOMBRE DEL CONTRATISTA: CALING LIMITADA
NOMBRE DEL CONTRATANTE: MUNICIPIO DE CHINAVITA
VALOR CONTRATADO EN \$MILLV: 58,16

- SG FM CL PR - DESCRIPCIÓN
95 10 16 00 : LOTES COMERCIALES
95 10 18 00 : LOTES DE TERRENOS GUBERNAMENTALES
95 12 17 00 : EDIFICIOS Y ESTRUCTURAS PÚBLICOS



CERTIFICADO DE INSCRIPCIÓN Y CLASIFICACIÓN EN EL REGISTRO DE PROPONENTES

Fecha expedición: 20/09/2023 - 09:05:20
Recibo No. S000817667, Valor 62000

CÓDIGO DE VERIFICACIÓN zqFtaV5D2M

Verifique el contenido y confiabilidad de este certificado, ingresando a <https://sl.comercio.com.co/vista/plantilla/cv.php?tempres=36> y digite el respectivo código, para que visualice la imagen generada al momento de su expedición. La verificación se puede realizar de manera limitada, durante 60 días calendario contados a partir de la fecha de su expedición.

- 70 11 17 00 : PARQUES, JARDINES Y HUERTOS
95 11 16 00 : VIAS DE TRÁFICO ABIERTO
95 12 16 00 : EDIFICIOS Y ESTRUCTURAS DE TRANSPORTE
72 10 15 00 : SERVICIOS DE APOYO PARA LA CONSTRUCCIÓN



CERTIFICADO DE INSCRIPCIÓN Y CLASIFICACIÓN EN EL REGISTRO DE PROPONENTES

Fecha expedición: 20/09/2023 - 09:05:20
Recibo No. S000817667, Valor 62000

CÓDIGO DE VERIFICACIÓN zqFhaVSD2M

Verifique el contenido y confiabilidad de este certificado, ingresando a https://sl.comfocameras.co/visita/plantilla/cv.php?empresa=38 y digite el respectivo código, para que visualice la imagen generada al momento de su expedición. La verificación se puede realizar de manera ilimitada, durante 60 días calendario contados a partir de la fecha de su expedición.

- 72 15 35 00 : SERVICIOS DE LIMPIEZA ESTRUCTURAL EXTERNA
72 15 39 00 : SERVICIO DE PREPARACIÓN DE OBRAS DE CONSTRUCCIÓN
72 15 45 00 : SERVICIOS DE MANTENIMIENTO E INSTALACIÓN DE EQUIPO PESADO
72 15 24 00 : SERVICIOS DE MONTAJE E INSTALACIÓN DE VENTANAS Y PUERTAS
72 15 44 00 : SERVICIOS DE MANTENIMIENTO Y FABRICACIÓN DE ACCESORIOS PARA TUBERÍAS
73 18 10 00 : SERVICIOS DE MAQUINADO
73 18 19 00 : SERVICIOS DE SOLDADURA
73 15 17 00 : TRATAMIENTO DE MATERIALES
73 15 18 00 : SERVICIOS DE CONVERSIÓN
77 10 15 00 : EVALUACIÓN DE IMPACTO AMBIENTAL
77 10 16 00 : PLANEACIÓN AMBIENTAL
77 10 17 00 : SERVICIOS DE ASESORÍA AMBIENTAL
77 10 18 00 : AUDITORÍA AMBIENTAL
77 10 19 00 : SERVICIOS DE INVESTIGACIÓN DE CONTAMINACIÓN
77 10 20 00 : SERVICIOS DE REPORTE AMBIENTAL
77 11 15 00 : SERVICIOS DE SEGURIDAD AMBIENTAL
77 11 16 00 : REHABILITACIÓN AMBIENTAL
77 12 15 00 : CONTAMINACIÓN DEL AIRE
77 12 16 00 : CONTAMINACIÓN DEL SUELO
77 12 17 00 : CONTAMINACIÓN DEL AGUA
78 10 18 00 : TRANSPORTE DE CARGA POR CARRETERA
78 10 21 00 : SERVICIOS DE OLEODUCTOS
78 14 19 00 : SERVICIOS DE ALQUILER DE CONTENEDORES DE TRANSPORTE
80 10 16 00 : GERENCIA DE PROYECTOS
80 10 17 00 : GERENCIA INDUSTRIAL
80 11 17 00 : RECLUTAMIENTO DE PERSONAL
81 10 16 00 : INGENIERÍA MECÁNICA
81 10 25 00 : SERVICIOS DE PERMISOS
81 10 26 00 : SERVICIOS DE MUESTREO
81 10 27 00 : SERVICIOS DE DISEÑO E INGENIERÍA DE SISTEMAS INSTRUMENTADOS DE CONTROL
82 12 15 00 : ANÁLISIS ECONÓMICO
82 15 16 00 : CARTOGRAFÍA
82 15 17 00 : GEOLOGÍA
81 15 18 00 : OCEANOGRAFÍA E HIDROLOGÍA
81 15 19 00 : GEOFÍSICA
46 18 15 00 : ROPA DE SEGURIDAD
46 18 16 00 : CALZADO DE PROTECCIÓN
46 18 18 00 : PROTECCIÓN Y ACCESORIOS PARA LA VISIÓN
46 18 19 00 : PROTECTORES AUDITIVOS
46 18 20 00 : PROTECCIÓN DE LA RESPIRACIÓN
46 18 21 00 : EQUIPO Y SUMINISTROS ANTIESTÁTICOS
46 18 22 00 : EQUIPO DE APOYO ERGONÓMICO



CERTIFICADO DE INSCRIPCIÓN Y CLASIFICACIÓN EN EL REGISTRO DE PROPONENTES

Fecha expedición: 20/09/2023 - 09:05:20
Recibo No. S000817667, Valor 62000

CÓDIGO DE VERIFICACIÓN zqFhaVSD2M

Verifique el contenido y confiabilidad de este certificado, ingresando a https://sl.comfocameras.co/visita/plantilla/cv.php?empresa=38 y digite el respectivo código, para que visualice la imagen generada al momento de su expedición. La verificación se puede realizar de manera ilimitada, durante 60 días calendario contados a partir de la fecha de su expedición.

- 46 18 23 00 : PROTECCIÓN ANTI CALDA Y EQUIPO DE RESCATE
46 18 24 00 : EQUIPO DE LIMPIEZA DE SEGURIDAD Y MATERIALES DE DESCONTAMINACIÓN
46 18 25 00 : ARMAS O DISPOSITIVOS DE SEGURIDAD PERSONAL
30 10 29 00 : PILARES
30 10 31 00 : RIELES
30 10 39 00 : EJES
30 11 15 00 : CONCRETO Y MORTEROS
30 11 16 00 : CEMENTO Y CAL
30 11 18 00 : AGREGADOS
30 11 19 00 : ELEMENTOS PARA REFORZAR CONCRETO
30 12 15 00 : DERIVADOS BITUMINOSOS
30 12 16 00 : ASFALTOS
30 12 18 00 : MATERIALES DE ARQUITECTURA FAISAJÍSTICA
30 13 17 00 : AZULEJOS Y BALDOSAS
30 13 16 00 : LADRILLOS
30 14 15 00 : AISLAMIENTO TÉRMICO
30 14 16 00 : AISLAMIENTO ESPECIAL
30 14 17 00 : CAPAS DE SELLAMIENTO DE AISLAMIENTO
41 10 15 00 : EQUIPO Y SUMINISTROS PARA LA MEZCLA, LA DISPERSIÓN Y LA HOMOGENEIZACIÓN...
41 10 38 00 : EQUIPO Y SUMINISTROS PARA LA MEZCLA Y LA AGITACIÓN POR SACUDIDA O VARI...
41 10 39 00 : CENTRIFUGADORAS DE LABORATORIO Y ACCESORIOS
41 10 42 00 : EQUIPO Y SUMINISTROS DE PURIFICACIÓN DE AGUA PARA LABORATORIO
41 11 15 00 : INSTRUMENTOS DE MEDICIÓN DEL PESO
41 11 16 00 : INSTRUMENTOS DE MEDIDA DE LONGITUD, ESPESOR O DISTANCIA
41 12 17 00 : INSTRUMENTOS Y ACCESORIOS DE VISIÓN Y OBSERVACIÓN
41 11 18 00 : EQUIPO DE EXAMEN NO DESTRUCTIVO
41 11 19 00 : INSTRUMENTOS INDICADORES Y DE REGISTRO
41 11 21 00 : TRANSDUCTORES
41 11 22 00 : INSTRUMENTOS DE MEDIDA DE TEMPERATURA Y CALOR
41 11 23 00 : INSTRUMENTOS DE MEDICIÓN DE LA HUMEDAD
41 11 24 00 : INSTRUMENTOS DE MEDIDA Y CONTROL DE LA PRESIÓN
41 11 28 00 : EQUIPO E INSTRUMENTOS RELACIONADOS CON EL TRANSPORTE
41 11 41 00 : INSTRUMENTOS SISMOLÓGICOS
41 11 43 00 : INSTRUMENTOS HIDROLÓGICOS
42 12 15 00 : EQUIPO VETERINARIO
42 12 17 00 : MOBILIARIO CLÍNICO VETERINARIO
40 17 15 00 : TUBOS Y TUBERÍAS COMERCIALES
40 18 30 00 : TUBERÍAS DE CAUCHO Y PLÁSTICO
22 10 15 00 : MAQUINARIA PARA TRABAJO DE DESMONTE
22 10 16 00 : EQUIPO DE PAVIMENTACIÓN
22 10 17 00 : COMPONENTES DE EQUIPO PESADO
22 10 18 00 : GRÚAS DE ELEVACIÓN



CERTIFICADO DE INSCRIPCIÓN Y CLASIFICACIÓN EN EL REGISTRO DE PROPONENTES

Fecha expedición: 20/09/2023 - 09:05:20
Recibo No. S000817667, Valor 62000

CÓDIGO DE VERIFICACIÓN zqFhaVSD2M

Verifique el contenido y confiabilidad de este certificado, ingresando a https://sl.comfocameras.co/visita/plantilla/cv.php?empresa=38 y digite el respectivo código, para que visualice la imagen generada al momento de su expedición. La verificación se puede realizar de manera ilimitada, durante 60 días calendario contados a partir de la fecha de su expedición.

- 22 10 20 00 : EQUIPO Y MAQUINARIA DE DEMOLICIÓN DE EDIFICIOS
24 14 15 00 : SUMINISTROS PARA SEGURIDAD Y PROTECCIÓN
24 11 18 00 : TANQUES Y CILINDROS Y SUS ACCESORIOS
24 10 16 00 : VEHICULOS DE TRANSPORTE DE PRODUCTOS Y MATERIALES
24 11 17 00 : EQUIPO Y SISTEMAS DE APOYO FERROVIARIO
24 11 15 00 : HERRAMIENTAS DE CORTE Y ENGARZADO Y PUNZONES
27 11 16 00 : HERRAMIENTAS DE PERFILAR
27 11 17 00 : LLAVES INGLESAS Y GUÍAS
27 11 18 00 : HERRAMIENTAS DE MEDIDA Y BOCETAJE
27 11 20 00 : HERRAMIENTAS MANUALES DE JARDINERÍA, AGRICULTURA Y FORESTACIÓN
27 11 21 00 : HERRAMIENTAS DE SUCCIÓN Y FIJACIÓN
27 11 22 00 : HERRAMIENTAS DE ALBAÑILERÍA Y CONCRETO
27 11 23 00 : HERRAMIENTAS DE MARCAR
27 11 24 00 : HERRAMIENTAS DE INGENIERÍA Y AJUSTE
27 11 25 00 : HERRAMIENTAS PARA APLANAR Y CURVAR
27 11 26 00 : HERRAMIENTAS PARA PRECINTAR
27 11 27 00 : HERRAMIENTAS MECÁNICAS
27 11 28 00 : CONEXIONES DE HERRAMIENTAS Y ACCESORIOS
27 11 29 00 : HERRAMIENTAS DISPENSADORAS
27 11 30 00 : CEPILLOS
27 11 31 00 : HERRAMIENTAS DE ARRASTRE
27 11 32 00 : JUEGOS DE HERRAMIENTAS
27 11 33 00 : HERRAMIENTAS MANUALES DE PRECISIÓN
27 13 15 00 : HERRAMIENTAS NEUMÁTICAS
27 13 17 00 : CILINDROS NEUMÁTICOS Y COMPONENTES
11 11 18 00 : ARCILLAS
30 17 17 00 : PRODUCTOS DE CRISTAL
31 21 15 00 : PINTURAS Y TAPA POROS
31 21 16 00 : ADITIVOS PARA PINTURAS
31 21 18 00 : DISOLVENTES Y DILUYENTES PARA PINTURAS
31 21 19 00 : APLICADORES DE PINTURA Y ACCESORIOS PARA PINTAR
12 16 25 00 : ROMPEDORES DE EMULSIÓN
11 10 15 00 : MINERALES
92 10 15 00 : SERVICIOS DE POLICÍA
92 10 16 00 : SERVICIOS DE BOMBEROS
92 10 17 00 : SISTEMAS DE CÁRCELES Y PRISIONES
92 10 18 00 : SISTEMAS JUDICIALES
92 10 19 00 : SERVICIOS DE RESCATE
39 11 16 00 : ILUMINACIÓN EXTERIOR Y ARTEFACTOS
78 14 15 00 : SERVICIOS DE ORGANIZACIÓN DE TRANSPORTES
30 12 19 00 : MATERIALES PARA ESTABILIZACIÓN Y REFUERZO DE SUELOS
30 10 36 00 : PRODUCTOS ESTRUCTURALES



CERTIFICADO DE INSCRIPCIÓN Y CLASIFICACIÓN EN EL REGISTRO DE PROPONENTES

Fecha expedición: 20/09/2023 - 09:05:20
Recibo No. S000817667, Valor 62000

CÓDIGO DE VERIFICACIÓN zqFhaVSD2M

Verifique el contenido y confiabilidad de este certificado, ingresando a https://sl.comfocameras.co/visita/plantilla/cv.php?empresa=38 y digite el respectivo código, para que visualice la imagen generada al momento de su expedición. La verificación se puede realizar de manera ilimitada, durante 60 días calendario contados a partir de la fecha de su expedición.

- 24 10 15 00 : CAMIONES INDUSTRIALES
46 16 15 00 : CONTROL DE TRÁFICO
40 17 16 00 : TUBOS Y TUBERÍAS INDUSTRIALES
40 17 17 00 : ADAPTADORES DE TUBOS
40 17 21 00 : CODOS PARA TUBOS
40 17 24 00 : TAPAS PARA TUBOS
40 17 25 00 : CONECTORES DE TUBOS
40 17 26 00 : ACCESOS DE TUBOS
40 17 28 00 : CODOS DE TUBOS
41 11 39 00 : EQUIPO PARA MEDICIÓN DE SUELOS
41 11 40 00 : EQUIPO DE MEDIDA DE ROCAS Y ESTRATOS
72 15 29 00 : SERVICIOS DE MONTAJE DE ACERO ESTRUCTURAL
30 10 24 00 : VARILLAS
93 14 20 00 : DESARROLLO URBANO
70 17 18 00 : SERVICIOS DE DRENAJE
93 14 19 00 : DESARROLLO RURAL
30 10 15 00 : ANGULOS
30 10 17 00 : VIGAS
30 10 18 00 : CONDUCTOS
30 16 17 00 : SILOS
55 12 17 00 : SEÑALIZACIÓN
12 16 49 00 : AGENTES DE IMPERMEABILIZACIÓN
40 10 17 00 : ENFRIAMIENTO
22 10 19 00 : MAQUINARIA Y ACCESORIOS DE CONSTRUCCIÓN DE EDIFICIOS
73 12 18 00 : SERVICIOS DE INDUSTRIA DE PRODUCTOS DE MINERALES NO METÁLICOS
40 14 16 00 : VALVULAS
40 14 17 00 : MATERIAL DE FERRETERÍA Y ACCESORIOS
40 14 19 00 : CONDUCTOS
40 14 20 00 : MANGUERAS
72 15 11 00 : SERVICIOS DE CONSTRUCCIÓN DE PLOMERÍA
72 12 13 00 : SERVICIOS DE CONSTRUCCIÓN DE TALLERES AUTOMOTRICES Y ESTACIONES DE SER...
72 15 36 00 : SERVICIOS DE TERMINADO INTERIOR, DOTACIÓN Y REMODELACIÓN
27 11 19 00 : HERRAMIENTAS GRUESAS Y DE ACABADO

*** EXPERIENCIA No. 347 :
NÚMERO CONSECUTIVO DEL CONTRATO: 352
CONTRATO CELEBRADO POR : 1 - EL PROPONENTE
NOMBRE DEL CONTRATISTA : CALIME LIMITADA
NOMBRE DEL CONTRATANTE : MUNICIPIO DE TUNJA
VALOR CONTRATADO EN SMLMV : 203,39

SG RM CL PR - DESCRIPCIÓN

297



CERTIFICADO DE INSCRIPCIÓN Y CLASIFICACIÓN EN EL REGISTRO DE PROponentES

Fecha expedición: 20/09/2023 - 09:05:20
Recibo No. S000817667, Valor 62000

CÓDIGO DE VERIFICACIÓN zcFhsVSD2M

Verifique el contenido y confiabilidad de este certificado, ingresando a https://sl.confeccomercio.co/ver/planilla/cv.php?empresa=38 y digite el respectivo código, para que visualice la imagen generada al momento de su expedición. La verificación se puede realizar de manera limitada, durante 60 días calendario contados a partir de la fecha de su expedición.

- 95 10 16 00 : LOTES COMERCIALES
95 11 16 00 : VIAS DE TRAFICO ABIERTO
95 12 16 00 : EDIFICIOS Y ESTRUCTURAS DE TRANSPORTE
72 10 15 00 : SERVICIOS DE APOYO PARA LA CONSTRUCCION
72 14 10 00 : SERVICIOS DE CONSTRUCCION DE AUTOPISTAS Y CARRETERAS
72 15 27 00 : SERVICIOS DE INSTALACION Y REPARACION DE CONCRETO
72 14 11 00 : SERVICIOS DE CONSTRUCCION Y REVESTIMIENTO Y PAVIMENTACION DE INFRAEST...
72 10 29 00 : SERVICIOS DE MANTENIMIENTO Y REPARACION DE INSTALACIONES
81 10 15 00 : INGENIERIA CIVIL Y ARQUITECTURA
81 10 22 00 : INGENIERIA DE TRANSPORTE
95 12 17 00 : EDIFICIOS Y ESTRUCTURAS PUBLICOS
95 10 15 00 : LOTES RESIDENCIALES
95 12 15 00 : EDIFICIOS Y ESTRUCTURAS COMERCIALES Y DE ENTRETENIMIENTO
80 10 15 00 : SERVICIOS DE CONSULTORIA DE NEGOCIOS Y ADMINISTRACION CORPORATIVA
72 15 19 00 : SERVICIOS DE ALBAÑILERIA Y MAESTRERIA
30 13 15 00 : BLOQUES
30 19 18 00 : EQUIPOS Y MATERIALES PARA CONSTRUCCIONES TEMPORALES Y APOYO AL MANTENIM...
91 14 15 00 : CONTROL DE CALIDAD
81 14 16 00 : MANEJO DE CADENA DE SUMINISTROS
72 12 11 00 : SERVICIOS DE CONSTRUCCION DE EDIFICIOS COMERCIALES Y DE OFICINA
30 12 17 00 : MATERIALES DE CONSTRUCCION DE CAMINOS Y CARRILERAS
41 11 39 00 : EQUIPO PARA MEDICION DE SUELOS
31 16 34 00 : REDES DE METAL Y ESTRUCTURAS DE CRIBADO
84 14 16 00 : AGENCIAS DE CREDITO PERSONAL
32 12 17 00 : COMPONENTES DISCRETOS
11 11 16 00 : PIEDRA
11 11 17 00 : ARENA
11 11 15 00 : BARRO Y TIERRA
30 10 36 00 : PRODUCTOS ESTRUCTURALES
72 10 33 00 : SERVICIOS DE MANTENIMIENTO Y REPARACION DE INFRAESTRUCTURA
71 10 15 00 : EVALUACION DE IMPACTO AMBIENTAL
30 11 15 00 : CONCRETO Y MORTEROS
72 14 15 00 : SERVICIOS DE PREPARACION DE TIERRAS
72 15 20 00 : SERVICIOS DE PASEADO Y DRYWALL
72 15 29 00 : SERVICIOS DE MONTAJE DE ACERO ESTRUCTURAL
72 15 13 00 : SERVICIOS DE PINTURA E INSTALACION DE PAPEL DE COLGADURA
72 14 14 00 : SERVICIOS DE CONSTRUCCION DE EDIFICIOS PUBLICOS ESPECIALIZADOS
72 15 15 00 : SERVICIOS DE SISTEMAS ELECTRICOS
72 15 11 00 : SERVICIOS DE CONSTRUCCION DE PLOMERIA
95 12 18 00 : EDIFICIOS Y ESTRUCTURAS UTILITARIAS
95 12 20 00 : EDIFICIOS Y ESTRUCTURAS HOSPITALARIAS
85 10 15 00 : CENTROS DE SALUD



CERTIFICADO DE INSCRIPCIÓN Y CLASIFICACIÓN EN EL REGISTRO DE PROponentES

Fecha expedición: 20/09/2023 - 09:05:20
Recibo No. S000817667, Valor 62000

CÓDIGO DE VERIFICACIÓN zcFhsVSD2M

Verifique el contenido y confiabilidad de este certificado, ingresando a https://sl.confeccomercio.co/ver/planilla/cv.php?empresa=38 y digite el respectivo código, para que visualice la imagen generada al momento de su expedición. La verificación se puede realizar de manera limitada, durante 60 días calendario contados a partir de la fecha de su expedición.

- 85 10 17 00 : SERVICIOS DE ADMINISTRACION DE SALUD

*** EXPERIENCIA No. 348 :

NOMBRE COMPLETIVO DEL CONTRATO : 353
CONTRATO CELEBRADO POR : 1 - EL PROponentE
NOMBRE DEL CONTRATISTA : CALING LIMITADA
NOMBRE DEL CONTRATANTE : MUNICIPIO DE SORA
VALOR CONTRATADO EN SMMLV : 435,71

- SG FM CL PR - DESCRIPCION
95 14 17 00 : EDIFICIOS Y ESTRUCTURAS PREFABRICADOS COMERCIALES E INDUSTRIALES
95 12 17 00 : EDIFICIOS Y ESTRUCTURAS PUBLICOS
81 10 17 00 : INGENIERIA ELECTRICA Y ELECTRONICA
81 10 15 00 : INGENIERIA CIVIL Y ARQUITECTURA
72 10 15 00 : SERVICIOS DE APOYO PARA LA CONSTRUCCION
72 15 13 00 : SERVICIOS DE CONSTRUCCION DE PLOMERIA
72 15 14 00 : SERVICIOS DE PINTURA E INSTALACION DE PAPEL DE COLGADURA
72 15 15 00 : SERVICIOS DE CONSTRUCCION DE RECUBRIMIENTOS DE MUROS
72 15 20 00 : SERVICIOS DE SISTEMAS ELECTRICOS
72 15 23 00 : SERVICIOS DE PASEADO Y DRYWALL
72 15 24 00 : SERVICIOS DE MONTAJE E INSTALACION DE VENTANAS Y PUERTAS
72 15 26 00 : SERVICIOS DE TECHADO Y PAREDES EXTERNAS Y LAMINAS DE METAL
72 15 27 00 : SERVICIOS DE INSTALACION Y REPARACION DE CONCRETO
72 15 29 00 : SERVICIOS DE MONTAJE DE ACERO ESTRUCTURAL
72 15 30 00 : SERVICIOS DE VIDRIOS Y VENTANERIA
72 15 34 00 : SERVICIOS DE APAREJAMIENTO Y ANCLAJE
72 15 35 00 : SERVICIOS DE LIMPIEZA ESTRUCTURAL EXTERNA
72 15 36 00 : SERVICIOS DE TERMINADO INTERIOR, COLOCACION Y REMODELACION
72 15 44 00 : SERVICIOS DE MANTENIMIENTO Y FABRICACION DE ACCESORIOS PARA TUBERIAS
72 10 33 00 : SERVICIOS DE MANTENIMIENTO Y REPARACION DE INFRAESTRUCTURA
72 12 14 00 : SERVICIOS DE CONSTRUCCION DE EDIFICIOS PUBLICOS ESPECIALIZADOS
72 12 11 00 : SERVICIOS DE CONSTRUCCION DE EDIFICIOS COMERCIALES Y DE OFICINA
72 10 29 00 : SERVICIOS DE MANTENIMIENTO Y REPARACION DE INSTALACIONES
72 15 22 00 : SERVICIOS DE BALDOSAS TERRAZO Y MARMOLO Y MOSAICOS
72 14 14 00 : SERVICIOS DE CONSTRUCCION Y REPARACION DE FACILIDADES DE DETENCION
76 11 15 00 : SERVICIOS DE LIMPIEZA Y MANTENIMIENTO DE EDIFICIOS GENERALES Y DE OFICINAS
72 15 40 00 : SERVICIOS DE LIMPIEZA ESPECIALIZADOS Y COMERCIOS
72 14 15 00 : SERVICIOS DE PREPARACION DE TIERRAS
72 14 11 00 : SERVICIOS DE CONSTRUCCION Y REVESTIMIENTO Y PAVIMENTACION DE INFRAEST...
72 12 10 00 : SERVICIOS DE CONSTRUCCION DE EDIFICIOS INDUSTRIALES Y BOGEGAS NUEVAS
72 15 21 00 : SERVICIOS ACUSTICOS Y DE AISLAMIENTO



CERTIFICADO DE INSCRIPCIÓN Y CLASIFICACIÓN EN EL REGISTRO DE PROponentES

Fecha expedición: 20/09/2023 - 09:05:20
Recibo No. S000817667, Valor 62000

CÓDIGO DE VERIFICACIÓN zcFhsVSD2M

Verifique el contenido y confiabilidad de este certificado, ingresando a https://sl.confeccomercio.co/ver/planilla/cv.php?empresa=38 y digite el respectivo código, para que visualice la imagen generada al momento de su expedición. La verificación se puede realizar de manera limitada, durante 60 días calendario contados a partir de la fecha de su expedición.

- 72 15 10 00 : SERVICIOS DE CONSTRUCCION Y MANTENIMIENTO DE CALDERAS Y HORNOS
40 18 31 00 : ACCESORIOS DE TUBOS
40 18 15 00 : TUBOS DE COBRE SOLDADOS
40 14 22 00 : REGULADORES DE GAS Y FLUIDO
40 14 19 00 : CONDUCTOS
40 14 17 00 : MATERIAL DE FERRETERIA Y ACCESORIOS
40 14 16 00 : VALVULAS
39 12 21 00 : EQUIPO DE TRANSMISION Y DISTRIBUCION ELCTRICA
39 12 17 00 : FERRETERIA ELCTRICA Y SUMINISTROS
39 12 16 00 : DISPOSITIVOS Y ACCESORIOS PARA LA PROTECCION DE CIRCUITOS
39 12 15 00 : CONMUTADORES, CONTROLES Y RELES Y ACCESORIOS
39 12 14 00 : LENGUETAS DE CONEXION, CONECTADORES Y TERMINALES
39 12 13 00 : CUADROS, REGISTROS Y MENAJE PARA ELECTRICIDAD
39 12 11 00 : CENTROS DE CONTROL Y DISTRIBUCION Y ACCESORIOS
39 11 18 00 : ACCESORIOS DE ILUMINACION
39 11 16 00 : ILUMINACION EXTERIOR Y ARTEFACTOS
39 11 15 00 : ILUMINACION DE INTERIORES Y ARTEFACTOS
39 10 19 00 : BALASTOS DE LAMPARAS Y TRANSFORMADORES DE LAMPARAS
39 10 18 00 : COMPONENTES Y ACCESORIOS DE LAMPARA
39 10 16 00 : LAMPARAS Y BOMBILLAS
31 21 19 00 : APLICADORES DE PINTURA Y ACCESORIOS PARA PINTAR
31 21 17 00 : ACABADOS EN GENERAL
31 21 15 00 : PINTURAS Y TAPA POROS
31 20 16 00 : OTROS ADHESIVOS Y SELLADORES
31 20 15 00 : CINTA ADHESIVA
31 16 34 00 : REDES DE METAL Y ESTRUCTURAS DE CRIBADO
31 16 33 00 : ESPACIADORES
31 16 32 00 : HERRAJE DE RETENCION
31 16 31 00 : CONECTORES
31 16 30 00 : EMBRAGUES
31 16 29 00 : MORDAZAS
31 16 28 00 : FERRETERIA EN GENERAL
31 16 27 00 : ROLANAS PIVOTANTES Y RUEDAS
31 16 26 00 : GANCHOS
31 16 25 00 : SOPORTES Y PUNTALES
31 16 24 00 : FIJADORES VARIOS
31 16 23 00 : FERRETERIA DE MONTAJE
31 16 22 00 : REMACHES
31 16 21 00 : ANCLAS
31 16 20 00 : CLAVOS
31 16 19 00 : MUELLES
31 16 18 00 : ARANDELAS



CERTIFICADO DE INSCRIPCIÓN Y CLASIFICACIÓN EN EL REGISTRO DE PROponentES

Fecha expedición: 20/09/2023 - 09:05:20
Recibo No. S000817667, Valor 62000

CÓDIGO DE VERIFICACIÓN zcFhsVSD2M

Verifique el contenido y confiabilidad de este certificado, ingresando a https://sl.confeccomercio.co/ver/planilla/cv.php?empresa=38 y digite el respectivo código, para que visualice la imagen generada al momento de su expedición. La verificación se puede realizar de manera limitada, durante 60 días calendario contados a partir de la fecha de su expedición.

- 31 16 17 00 : TUERCAS
31 16 16 00 : PERNOS
31 16 15 00 : TORNILLOS
31 15 22 00 : ALAMERES NO ELECTRICOS DE HIERRO Y ACERO
31 15 20 00 : CABLE DE SEGURIDAD
31 15 19 00 : CORREAS
31 15 15 00 : CUERDAS
30 13 17 00 : AZULEJOS Y BALDOSAS
30 13 16 00 : LADRILLOS
30 13 15 00 : BLOQUES
30 11 19 00 : ELEMENTOS PARA REFORZAR CONCRETO
30 11 18 00 : AGREGADOS
30 11 15 00 : CONCRETO Y MORTEROS
30 10 39 00 : EJES
30 10 37 00 : TRENA
30 10 36 00 : PRODUCTOS ESTRUCTURALES
30 10 35 00 : ALA DE PANAL
30 10 32 00 : ENREJADO
30 10 31 00 : RIELES
30 10 29 00 : PILARES
30 10 28 00 : PILOTAJE
30 10 24 00 : VARILLAS
30 10 23 00 : PERFILES
30 10 22 00 : PLANCHA
30 10 20 00 : HOJA
30 10 16 00 : CONDUCTOS
30 10 17 00 : VIGAS
30 19 16 00 : ESCALERAS Y ACCESORIOS DE ANCLAJE
30 19 17 00 : COBERTIZOS Y REMOLQUES DE CONSTRUCCION
30 19 18 00 : EQUIPOS Y MATERIALES PARA CONSTRUCCIONES TEMPORALES Y APOYO AL MANTENIM...
30 18 16 00 : INSTALACIONES RESIDENCIALES NO SANITARIAS
30 18 17 00 : GRIFOS
30 18 16 00 : CABEZAS, CHORROS Y PARTES Y ACCESORIOS DE GRIFOS Y DUCHAS
30 18 15 00 : PORCELANA SANITARIA
30 17 15 00 : PUERTAS
30 17 16 00 : VENTANAS
30 17 17 00 : PRODUCTOS DE CRISTAL
30 17 19 00 : ARCOS DE VENTANAS
30 17 20 00 : PUERTAS
31 15 17 00 : CABLE MECANICO
95 12 20 00 : EDIFICIOS Y ESTRUCTURAS HOSPITALARIAS
95 12 23 00 : EDIFICIOS Y ESTRUCTURAS DE SALUD Y DEPORTIVAS



CERTIFICADO DE INSCRIPCIÓN Y CLASIFICACIÓN EN EL REGISTRO DE PROPONENTES

Fecha expedición: 20/09/2023 - 09:05:20
Recibo No. S000817667, Valor 62000

CÓDIGO DE VERIFICACIÓN zqFtaVSD2M

Verifique el contenido y confiabilidad de este certificado, ingresando a https://sl.conlicameras.co/visa/planilla/cv.php?empresa=36 y digite el respectivo código, para que visualice la imagen generada al momento de su expedición. La verificación se puede realizar de manera firmada, durante 60 días calendario contados a partir de la fecha de su expedición.

- 72 14 13 00 : SERVICIO DE CONSTRUCCIÓN DE FACILIDADES ATLÉTICAS Y RECREATIVAS
72 15 19 00 : SERVICIOS DE ALBAÑILERÍA Y MARMOSERÍA
72 15 39 00 : SERVICIO DE PREPARACIÓN DE OBRAS DE CONSTRUCCIÓN
83 12 15 00 : BIBLIOTECAS
93 15 15 00 : ADMINISTRACIÓN PÚBLICA
72 14 12 00 : SERVICIOS DE CONSTRUCCIÓN MARINA
95 12 16 00 : EDIFICIOS Y ESTRUCTURAS DE TRANSPORTE
95 12 25 00 : ESCUELAS ELEMENTALES Y SECUNDARIAS
95 12 19 00 : EDIFICIOS Y ESTRUCTURAS EDUCACIONALES Y DE ADMINISTRACIÓN
30 15 20 00 : CERCADO
95 10 15 00 : LOTES RESIDENCIALES
95 10 16 00 : LOTES COMERCIALES
95 10 18 00 : LOTES DE TERRENOS GUBERNAMENTALES
95 10 19 00 : TIERRAS AGRÍCOLAS
95 12 15 00 : EDIFICIOS Y ESTRUCTURAS COMERCIALES Y DE ENTRETENIMIENTO
95 12 18 00 : EDIFICIOS Y ESTRUCTURAS UTILITARIOS
95 12 21 00 : EDIFICIOS Y ESTRUCTURAS DE ACOMODACIONES
95 12 24 00 : EDIFICIOS Y ESTRUCTURAS INDUSTRIALES
95 12 25 00 : EDIFICIOS Y ESTRUCTURAS AGRÍCOLAS Y DE CULTIVOS Y PESCA
95 12 26 00 : EDIFICIOS Y ESTRUCTURAS RELIGIOSAS
95 12 27 00 : EDIFICIOS Y ESTRUCTURAS DE DEFENSA
95 14 16 00 : EDIFICIOS Y ESTRUCTURAS PREFABRICADOS RESIDENCIALES
95 14 18 00 : EDIFICIOS Y ESTRUCTURAS PREFABRICADOS DE EMERGENCIA Y ALIVIO
95 14 19 00 : EDIFICIOS Y ESTRUCTURAS PREFABRICADOS MÉDICOS
70 13 15 00 : PROTECCIÓN DEL TERRENO Y DEL SUELO
70 13 16 00 : PREPARACIÓN DEL TERRENO Y DEL SUELO
70 13 17 00 : GESTIÓN DEL TERRENO Y DEL SUELO
70 17 15 00 : DESARROLLO
72 11 10 00 : SERVICIOS DE CONSTRUCCIÓN DE UNIDADES UNIFAMILIARES
72 11 11 00 : SERVICIOS DE CONSTRUCCIÓN DE UNIDADES MULTIFAMILIARES
12 12 00 : SERVICIOS DE CONSTRUCCIÓN DE EDIFICIOS AGRÍCOLAS
12 13 00 : SERVICIOS DE CONSTRUCCIÓN DE TALLERES AUTOMOTRICES Y ESTACIONES DE SER...
10 22 00 : INGENIERÍA DE TRANSPORTE
30 10 15 00 : ANGULOS
30 11 16 00 : CEMENTO Y CAL
30 15 21 00 : SUPERFICIE

*** EXPERIENCIA No. 349 :

NÚMERO CONSECUTIVO DEL CONTRATO: 354
CONTRATO CELEBRADO POR : 1 - EL PROPONENTE
NOMBRE DEL CONTRATISTA : CALING LTDA
NOMBRE DEL CONTRATANTE : MUNICIPIO DE CUCAITA

298



CERTIFICADO DE INSCRIPCIÓN Y CLASIFICACIÓN EN EL REGISTRO DE PROPONENTES

Fecha expedición: 20/09/2023 - 09:05:20
Recibo No. S000817667, Valor 62000

CÓDIGO DE VERIFICACIÓN zqFtaVSD2M

Verifique el contenido y confiabilidad de este certificado, ingresando a https://sl.conlicameras.co/visa/planilla/cv.php?empresa=36 y digite el respectivo código, para que visualice la imagen generada al momento de su expedición. La verificación se puede realizar de manera firmada, durante 60 días calendario contados a partir de la fecha de su expedición.

VALOR CONTRATADO EN S/62000 : 6, 92

- SG FM CL PR - DESCRIPCIÓN
95 10 16 00 : LOTES COMERCIALES
95 10 18 00 : LOTES DE TERRENOS GUBERNAMENTALES
95 12 17 00 : EDIFICIOS Y ESTRUCTURAS PÚBLICOS
95 12 23 00 : EDIFICIOS Y ESTRUCTURAS DE SALUD Y DEPORTIVAS
72 10 29 00 : SERVICIOS DE MANTENIMIENTO Y REPARACIÓN DE INSTALACIONES
72 10 33 00 : SERVICIOS DE MANTENIMIENTO Y REPARACIÓN DE INFRAESTRUCTURA
81 10 15 00 : INGENIERÍA CIVIL Y ARQUITECTURA
72 14 11 00 : SERVICIOS DE CONSTRUCCIÓN Y REVESTIMIENTO Y PAVIMENTACIÓN DE INFRAEST...
72 14 12 00 : SERVICIOS DE CONSTRUCCIÓN MARINA
70 11 17 00 : PARQUES, JARDINES Y HUERTOS
95 11 16 00 : VIAS DE TRÁFICO ABIERTO
95 12 16 00 : EDIFICIOS Y ESTRUCTURAS DE TRANSPORTE
72 10 15 00 : SERVICIOS DE APOYO PARA LA CONSTRUCCIÓN
72 15 27 00 : SERVICIOS DE INSTALACIÓN Y REPARACIÓN DE CONCRETO
72 12 11 00 : SERVICIOS DE CONSTRUCCIÓN DE EDIFICIOS COMERCIALES Y DE OFICINA
81 10 22 00 : INGENIERÍA DE TRANSPORTE
95 11 15 00 : VIAS DE TRÁFICO LIMITADO
95 14 16 00 : EDIFICIOS Y ESTRUCTURAS PREFABRICADOS RESIDENCIALES
81 14 16 00 : MANEJO DE CADENA DE SUMINISTROS
81 14 15 00 : CONTROL DE CALIDAD
30 12 17 00 : MATERIALES DE CONSTRUCCIÓN DE CAMINOS Y CARRILERAS
84 14 16 00 : AGENCIAS DE CRÉDITO PERSONAL
11 11 16 00 : PIEDRA
11 11 17 00 : ARENA
11 11 15 00 : SAPRO Y TIERRA
42 24 15 00 : SUMINISTROS DE VACIADO DE ESCAYOLA Y TABLILLAS
49 24 15 00 : EQUIPO DE PARQUES INFANTILES
95 10 15 00 : LOTES RESIDENCIALES
95 12 18 00 : EDIFICIOS Y ESTRUCTURAS UTILITARIOS
95 12 19 00 : EDIFICIOS Y ESTRUCTURAS EDUCACIONALES Y DE ADMINISTRACIÓN
95 12 20 00 : EDIFICIOS Y ESTRUCTURAS HOSPITALARIAS
95 12 21 00 : EDIFICIOS Y ESTRUCTURAS DE ACOMODACIONES
95 12 24 00 : EDIFICIOS Y ESTRUCTURAS INDUSTRIALES
95 12 25 00 : EDIFICIOS Y ESTRUCTURAS AGRÍCOLAS Y DE CULTIVOS Y PESCA
95 12 26 00 : EDIFICIOS Y ESTRUCTURAS RELIGIOSAS
95 12 27 00 : EDIFICIOS Y ESTRUCTURAS DE DEFENSA
95 13 16 00 : EDIFICIOS Y ESTRUCTURAS COMERCIALES E INDUSTRIALES PORTÁTILES
95 14 18 00 : EDIFICIOS Y ESTRUCTURAS PREFABRICADOS DE EMERGENCIA Y ALIVIO
70 13 15 00 : PROTECCIÓN DEL TERRENO Y DEL SUELO



CERTIFICADO DE INSCRIPCIÓN Y CLASIFICACIÓN EN EL REGISTRO DE PROPONENTES

Fecha expedición: 20/09/2023 - 09:05:20
Recibo No. S000817667, Valor 62000

CÓDIGO DE VERIFICACIÓN zqFtaVSD2M

Verifique el contenido y confiabilidad de este certificado, ingresando a https://sl.conlicameras.co/visa/planilla/cv.php?empresa=36 y digite el respectivo código, para que visualice la imagen generada al momento de su expedición. La verificación se puede realizar de manera firmada, durante 60 días calendario contados a partir de la fecha de su expedición.

- 70 13 16 00 : PREPARACIÓN DEL TERRENO Y DEL SUELO
70 13 17 00 : GESTIÓN DEL TERRENO Y DEL SUELO
72 10 31 00 : INSTALACIÓN Y REPARACIÓN DE SERVICIOS DE BANDAS TRANSPORTADORAS
72 15 15 00 : SERVICIOS DE CONSTRUCCIÓN DE PLANTAS INDUSTRIALES
72 15 16 00 : SERVICIOS DE PREPARACIÓN DE TIERRAS
72 15 13 00 : SERVICIO DE CONSTRUCCIÓN DE FACILIDADES ATLÉTICAS Y RECREATIVAS
72 14 14 00 : SERVICIOS DE CONSTRUCCIÓN Y REPARACIÓN DE FACILIDADES DE DETENCIÓN
72 14 16 00 : SERVICIOS DE CONSTRUCCIÓN DE SISTEMAS DE TRANSPORTE MASTRO
72 14 17 00 : SERVICIOS DE ALQUILER O ARRENDAMIENTO DE EQUIPO Y MAQUINARIA DE CONSTRU...
72 15 13 00 : SERVICIOS DE PINTURA E INSTALACIÓN DE PAPEL DE COLGADURA
72 15 19 00 : SERVICIOS DE ALBAÑILERÍA Y MARMOSERÍA
72 15 25 00 : SERVICIOS DE INSTALACIÓN DE PISOS
72 15 35 00 : SERVICIOS DE LIMPIEZA ESTRUCTURAL EXTERNA
72 15 39 00 : SERVICIO DE PREPARACIÓN DE OBRAS DE CONSTRUCCIÓN
72 15 45 00 : SERVICIOS DE MANTENIMIENTO E INSTALACIÓN DE EQUIPO PESADO
72 15 24 00 : SERVICIOS DE MONTAJE E INSTALACIÓN DE VENTANAS Y PUERTAS
72 15 44 00 : SERVICIOS DE MANTENIMIENTO Y FABRICACIÓN DE ACCESORIOS PARA TUBERÍAS
73 18 10 00 : SERVICIOS DE MAQUINADO
73 18 19 00 : SERVICIOS DE SOLDADURA
73 15 17 00 : TRATAMIENTO DE MATERIALES
73 15 18 00 : SERVICIOS DE CONVERSIÓN
77 10 15 00 : EVALUACIÓN DE IMPACTO AMBIENTAL
77 10 16 00 : PLANEACIÓN AMBIENTAL
77 10 17 00 : SERVICIOS DE ASESORIA AMBIENTAL
77 10 18 00 : AUDITORIA AMBIENTAL
77 10 19 00 : SERVICIOS DE INVESTIGACIÓN DE CONTAMINACIÓN
77 10 20 00 : SERVICIOS DE REPORTE AMBIENTAL
77 11 15 00 : SERVICIOS DE SEGURIDAD AMBIENTAL
77 11 16 00 : REHABILITACIÓN AMBIENTAL
77 12 15 00 : CONTAMINACIÓN DEL AIRE
77 12 16 00 : CONTAMINACIÓN DEL SUELO
77 12 17 00 : CONTAMINACIÓN DEL AGUA
78 10 18 00 : TRANSPORTE DE CARGA POR CARRETERA
78 10 21 00 : SERVICIOS DE OLEODUCTOS
78 14 19 00 : SERVICIOS DE ALQUILER DE CONTENEDORES DE TRANSPORTE
80 10 16 00 : GERENCIA DE PROYECTOS
80 10 17 00 : GERENCIA INDUSTRIAL
80 11 17 00 : RECLUTAMIENTO DE PERSONAL
81 10 16 00 : INGENIERÍA MECÁNICA
81 10 25 00 : SERVICIOS DE PERMISOS
81 10 26 00 : SERVICIOS DE MUESTREO
81 10 27 00 : SERVICIOS DE DISEÑO E INGENIERÍA DE SISTEMAS INSTRUMENTADOS DE CONTROL



CERTIFICADO DE INSCRIPCIÓN Y CLASIFICACIÓN EN EL REGISTRO DE PROPONENTES

Fecha expedición: 20/09/2023 - 09:05:20
Recibo No. S000817667, Valor 62000

CÓDIGO DE VERIFICACIÓN zqFtaVSD2M

Verifique el contenido y confiabilidad de este certificado, ingresando a https://sl.conlicameras.co/visa/planilla/cv.php?empresa=36 y digite el respectivo código, para que visualice la imagen generada al momento de su expedición. La verificación se puede realizar de manera firmada, durante 60 días calendario contados a partir de la fecha de su expedición.

- 81 12 15 00 : ANALISIS ECONÓMICO
81 15 16 00 : CARTOGRAFÍA
81 15 17 00 : GEOLOGÍA
81 15 18 00 : OCEANOGRAFÍA E HIDROLOGÍA
81 15 19 00 : GEOFÍSICA
46 18 15 00 : ROPA DE SEGURIDAD
46 18 16 00 : CALZADO DE PROTECCIÓN
46 18 18 00 : PROTECCIÓN Y ACCESORIOS PARA LA VISIÓN
46 18 19 00 : PROTECTORES AUDITIVOS
46 18 20 00 : PROTECCIÓN DE LA RESPIRACIÓN
46 18 21 00 : EQUIPO Y SUMINISTROS ANTIESTÁTICOS
46 18 22 00 : EQUIPO DE APOYO ERGONÓMICO
46 18 23 00 : PROTECCIÓN ANTI CALDA Y EQUIPO DE RESCATE
46 18 24 00 : EQUIPO DE LIMPIEZA DE SEGURIDAD Y MATERIALES DE DESCONTAMINACIÓN
46 18 25 00 : ARMAS O DISPOSITIVOS DE SEGURIDAD PERSONAL
30 10 29 00 : PILARES
30 10 31 00 : RIELES
30 10 35 00 : EJES
30 11 15 00 : CONCRETO Y MORTEROS
30 11 16 00 : CEMENTO Y CAL
30 11 18 00 : AGREGADOS
30 11 19 00 : ELEMENTOS PARA REFORZAR CONCRETO
30 12 15 00 : DERIVADOS BITUMINOSOS
30 12 16 00 : ASFALTOS
30 12 18 00 : MATERIALES DE ARQUITECTURA PAISAJÍSTICA
30 13 17 00 : AZULEJOS Y BALDOSAS
30 13 16 00 : LADRILLOS
30 14 15 00 : AISLAMIENTO TÉRMICO
30 14 16 00 : AISLAMIENTO ESPECIAL
30 14 17 00 : CAPAS DE SELLAMIENTO DE AISLAMIENTO
41 10 15 00 : EQUIPO Y SUMINISTROS PARA LA MEZCLA, LA DISPERSIÓN Y LA HOMOGENEIZACIÓN...
41 10 38 00 : EQUIPO Y SUMINISTROS PARA LA MEZCLA Y LA AGITACIÓN POR SACUDIDA O VARILL...
41 10 39 00 : CENTRIFUGADORAS DE LABORATORIO Y ACCESORIOS
41 10 42 00 : EQUIPO Y SUMINISTROS DE PURIFICACIÓN DE AGUA PARA LABORATORIO
41 11 15 00 : INSTRUMENTOS DE MEDICIÓN DEL PESO
41 11 16 00 : INSTRUMENTOS DE MEDIDA DE LONGITUD, ESPESOR O DISTANCIA
41 11 17 00 : INSTRUMENTOS Y ACCESORIOS DE VISIÓN Y OBSERVACIÓN
41 11 18 00 : EQUIPO DE EXAMEN NO DESTRUCTIVO
41 11 19 00 : INSTRUMENTOS INDICACIONES Y DE REGISTRO
41 11 21 00 : TRANSDUCTORES
41 11 22 00 : INSTRUMENTOS DE MEDIDA DE TEMPERATURA Y CALOR
41 11 23 00 : INSTRUMENTOS DE MEDICIÓN DE LA HUMEDAD



CERTIFICADO DE INSCRIPCIÓN Y CLASIFICACIÓN EN EL REGISTRO DE PROPONENTES

Fecha expedición: 20/09/2023 - 09:05:20
Recibo No. S000817667, Valor 62000

CÓDIGO DE VERIFICACIÓN zqFhvYSD2M

Verifique el contenido y confiabilidad de este certificado, ingresando a https://si.comfocameras.co/ver/planilla/cv.php?empresa=36 y digite el respectivo código, para que visualice la imagen generada al momento de su expedición. La verificación se puede realizar de manera ilimitada, durante 60 días calendario contados a partir de la fecha de su expedición.

- 41 11 24 00 : INSTRUMENTOS DE MEDIDA Y CONTROL DE LA VELOCIDAD
41 11 28 00 : EQUIPO E INSTRUMENTOS RELACIONADOS CON EL TRANSPORTE
41 11 41 00 : INSTRUMENTOS SISMOLÓGICOS
41 11 43 00 : INSTRUMENTOS HIDROLÓGICOS
42 12 15 00 : EQUIPO VETERINARIO
42 12 17 00 : MOBILIARIO CLÍNICO VETERINARIO
40 17 15 00 : TUBOS Y TUBERÍAS COMERCIALES
40 18 30 00 : TUBERÍAS DE CAUCHO Y PLÁSTICO
22 10 15 00 : MAQUINARIA PARA TRABAJO DE DESMONTE
22 10 16 00 : EQUIPO DE PAVIMENTACIÓN
22 10 17 00 : COMPONENTES DE EQUIPO PESADO
22 10 18 00 : GRÚAS DE ELEVACIÓN
22 10 20 00 : EQUIPO Y MAQUINARIA DE DEMOLICIÓN DE EDIFICIOS
24 14 15 00 : SUMINISTROS PARA SEGURIDAD Y PROTECCIÓN
24 11 18 00 : TANQUES Y CILINDROS Y SUS ACCESORIOS
25 10 16 00 : VEHÍCULOS DE TRANSPORTE DE PRODUCTOS Y MATERIALES
25 12 17 00 : EQUIPO Y SISTEMAS DE APOYO FERROVIARIO
27 11 15 00 : HERRAMIENTAS DE CORTE Y ENGAZADO Y PUNZONES
27 11 16 00 : HERRAMIENTAS DE PERFILAR
27 11 17 00 : LLAVES INGLÉSAS Y GUÍAS
27 11 18 00 : HERRAMIENTAS DE MEDIDA Y BOCETAJE
27 11 20 00 : HERRAMIENTAS MANUALES DE JARDINERÍA, AGRICULTURA Y FORESTACIÓN
27 11 21 00 : HERRAMIENTAS DE SUJECIÓN Y FIJACIÓN
27 11 22 00 : HERRAMIENTAS DE ALBAÑILERÍA Y CONCRETO
27 11 23 00 : HERRAMIENTAS DE MARCAR
27 11 24 00 : HERRAMIENTAS DE INSERCIÓN Y AJUSTE
27 11 25 00 : HERRAMIENTAS PARA APALANCAR Y CURVAR
27 11 26 00 : HERRAMIENTAS PARA PRECINTAR
27 11 27 00 : HERRAMIENTAS MECÁNICAS
27 11 28 00 : CONEXIONES DE HERRAMIENTAS Y ACCESORIOS
27 11 29 00 : HERRAMIENTAS DISPENSADORAS
27 11 30 00 : CEPILLOS
27 11 31 00 : HERRAMIENTAS DE ARRASTRE
27 11 32 00 : JUEGOS DE HERRAMIENTAS
27 11 33 00 : HERRAMIENTAS MANUALES DE PRECISIÓN
27 13 15 00 : HERRAMIENTAS NEUMÁTICAS
27 13 17 00 : CILINDROS NEUMÁTICOS Y COMPONENTES
11 11 18 00 : ARCILLAS
30 17 17 00 : PRODUCTOS DE CRISTAL
31 21 15 00 : PINTURAS Y TAPA POROS
31 21 16 00 : ADITIVOS PARA PINTURAS
31 21 18 00 : DISOLVENTES Y DILUYENTES PARA PINTURAS



CERTIFICADO DE INSCRIPCIÓN Y CLASIFICACIÓN EN EL REGISTRO DE PROPONENTES

Fecha expedición: 20/09/2023 - 09:05:20
Recibo No. S000817667, Valor 62000

CÓDIGO DE VERIFICACIÓN zqFhvYSD2M

Verifique el contenido y confiabilidad de este certificado, ingresando a https://si.comfocameras.co/ver/planilla/cv.php?empresa=36 y digite el respectivo código, para que visualice la imagen generada al momento de su expedición. La verificación se puede realizar de manera ilimitada, durante 60 días calendario contados a partir de la fecha de su expedición.

- 31 21 19 00 : APLICADORES DE PINTURA Y ACCESORIOS PARA PINTAR
12 16 25 00 : ROMPEDORES DE EMULSION
11 10 15 00 : MINERALES
92 10 15 00 : SERVICIOS DE POLICIA
92 10 16 00 : SERVICIOS DE BOMBEROS
92 10 17 00 : SISTEMAS DE CÁRCELES Y PRISIONES
92 10 18 00 : SISTEMAS JUDICIALES
92 10 19 00 : SERVICIOS DE RESCATE
39 11 16 00 : ILUMINACIÓN EXTERIOR Y ARTEFACTOS
78 14 15 00 : SERVICIOS DE ORGANIZACIÓN DE TRANSPORTES
30 12 19 00 : MATERIALES PARA ESTABILIZACIÓN Y REFUERZO DE SUELOS
30 10 36 00 : PRODUCTOS ESTRUCTURALES
24 10 15 00 : CAMIONES INDUSTRIALES
46 16 15 00 : CONTROL DE TRÁFICO
40 17 16 00 : TUBOS Y TUBERÍAS INDUSTRIALES
40 17 17 00 : ADAPTADORES DE TUBOS
40 17 21 00 : CODOS PARA TUBOS
40 17 24 00 : TAPAS PARA TUBOS
40 17 25 00 : CONECTORES DE TUBOS
40 17 26 00 : ACOPLÉS DE TUBOS
40 17 28 00 : CODOS DE TUBOS
41 11 39 00 : EQUIPO PARA MEDICIÓN DE SUELOS
41 11 40 00 : EQUIPO DE MEDIDA DE ROCAS Y ESTRATOS
72 15 29 00 : SERVICIOS DE MONTAJE DE ACERO ESTRUCTURAL
30 10 24 00 : VARILLAS
93 14 20 00 : DESARROLLO URBANO
70 17 18 00 : SERVICIOS DE DRENAJE
93 14 19 00 : DESARROLLO RURAL
30 10 15 00 : ÁNGULOS
30 10 17 00 : VIGAS
30 10 18 00 : CONDUCTOS
30 16 17 00 : SUELOS
55 12 17 00 : SERIALIZACIÓN
12 16 49 00 : AGENTES DE IMPERMEABILIZACIÓN
40 10 17 00 : ENFRIAMIENTO
22 10 19 00 : MAQUINARIA Y ACCESORIOS DE CONSTRUCCIÓN DE EDIFICIOS
73 12 18 00 : SERVICIOS DE INDUSTRIA DE PRODUCTOS DE MINERALES NO METÁLICOS
40 14 16 00 : VALVULAS
40 14 17 00 : MATERIAL DE FERRETERÍA Y ACCESORIOS
40 14 19 00 : CONDUCTOS
40 14 20 00 : MANGUERAS
72 15 11 00 : SERVICIOS DE CONSTRUCCIÓN DE PLOMERÍA



CERTIFICADO DE INSCRIPCIÓN Y CLASIFICACIÓN EN EL REGISTRO DE PROPONENTES

Fecha expedición: 20/09/2023 - 09:05:20
Recibo No. S000817667, Valor 62000

CÓDIGO DE VERIFICACIÓN zqFhvYSD2M

Verifique el contenido y confiabilidad de este certificado, ingresando a https://si.comfocameras.co/ver/planilla/cv.php?empresa=36 y digite el respectivo código, para que visualice la imagen generada al momento de su expedición. La verificación se puede realizar de manera ilimitada, durante 60 días calendario contados a partir de la fecha de su expedición.

- 72 12 13 00 : SERVICIOS DE CONSTRUCCIÓN DE TALLERES AUTOMOTRICES Y ESTACIONES DE SER...
72 15 36 00 : SERVICIOS DE TERMINADO INTERIOR, DOTACIÓN Y REMODELACIÓN
27 11 19 00 : HERRAMIENTAS GRUESAS Y DE ACABADO
72 14 10 00 : SERVICIOS DE CONSTRUCCIÓN DE AUTOPISTAS Y CARRETERAS
30 10 22 00 : PLANCHA
30 10 28 00 : PILOTAJE
31 12 17 00 : PIEZAS FUNDIDAS CENTRÍFUGAS MECANIZADAS
31 37 11 00 : LADRILLAS REFRACTARIAS
55 12 19 00 : SEÑALIZACIONES
32 15 15 00 : DISPOSITIVOS DE CONTROL DE INDICACIÓN Y DE SEÑALIZACIÓN

*** EXPERIENCIA No. 350 :
NÚMERO CONSECUTIVO DEL CONTRATO: 355
CONTRATO CELEBRADO POR : 1 - EL PROPONENTE
NOMBRE DEL CONTRATISTA : CALING LTDA
NOMBRE DEL CONTRATANTE : MUNICIPIO DE TUNJA
VALOR CONTRATADO EN SMMLV : 423,86

- SG FM CL PR - DESCRIPCIÓN
95 10 16 00 : LOTES COMERCIALES
95 10 18 00 : LOTES DE TERRENOS GUBERNAMENTALES
95 12 17 00 : EDIFICIOS Y ESTRUCTURAS PÚBLICOS
95 12 23 00 : EDIFICIOS Y ESTRUCTURAS DE SALUD Y DEPORTIVAS
72 10 29 00 : SERVICIOS DE MANTENIMIENTO Y REPARACIÓN DE INSTALACIONES
72 10 33 00 : SERVICIOS DE MANTENIMIENTO Y REPARACIÓN DE INFRAESTRUCTURA
81 10 15 00 : INGENIERÍA CIVIL Y ARQUITECTURA
72 14 11 00 : SERVICIOS DE CONSTRUCCIÓN Y REVESTIMIENTO Y PAVIMENTACIÓN DE INFRAEST...
72 14 12 00 : SERVICIOS DE CONSTRUCCIÓN MARINA
70 11 17 00 : PARQUES, JARDINES Y HUERTOS
95 11 16 00 : VÍAS DE TRÁFICO ABIERTO
95 12 16 00 : EDIFICIOS Y ESTRUCTURAS DE TRANSPORTE
72 10 15 00 : SERVICIOS DE APOYO PARA LA CONSTRUCCIÓN
72 15 27 00 : SERVICIOS DE INSTALACIÓN Y REPARACIÓN DE CONCRETO
72 12 11 00 : SERVICIOS DE CONSTRUCCIÓN DE EDIFICIOS COMERCIALES Y DE OFICINA
81 10 22 00 : INGENIERÍA DE TRANSPORTE
95 11 15 00 : VÍAS DE TRÁFICO LIMITADO
95 14 16 00 : EDIFICIOS Y ESTRUCTURAS PREFABRICADOS RESIDENCIALES
81 14 16 00 : MANEJO DE CADENA DE SUMINISTROS
81 14 15 00 : CONTROL DE CALIDAD
30 12 17 00 : MATERIALES DE CONSTRUCCIÓN DE CAMINOS Y CARRILERAS
84 14 16 00 : AGENCIAS DE CRÉDITO PERSONAL
11 11 16 00 : PIEDRA



CERTIFICADO DE INSCRIPCIÓN Y CLASIFICACIÓN EN EL REGISTRO DE PROPONENTES

Fecha expedición: 20/09/2023 - 09:05:20
Recibo No. S000817667, Valor 62000

CÓDIGO DE VERIFICACIÓN zqFhvYSD2M

Verifique el contenido y confiabilidad de este certificado, ingresando a https://si.comfocameras.co/ver/planilla/cv.php?empresa=36 y digite el respectivo código, para que visualice la imagen generada al momento de su expedición. La verificación se puede realizar de manera ilimitada, durante 60 días calendario contados a partir de la fecha de su expedición.

- 11 11 17 00 : ARENA
11 11 15 00 : BARRO Y TIERRA
42 24 15 00 : SUMINISTROS DE VACIADO DE ESCAYOLA Y TABLILLAS
49 24 15 00 : EQUIPO DE PARQUES INFANTILES
95 10 15 00 : LOTES RESIDENCIALES
95 12 18 00 : EDIFICIOS Y ESTRUCTURAS UTILITARIAS
95 12 19 00 : EDIFICIOS Y ESTRUCTURAS EDUCACIONALES Y DE ADMINISTRACIÓN
95 12 20 00 : EDIFICIOS Y ESTRUCTURAS HOSPITALARIAS
95 12 21 00 : EDIFICIOS Y ESTRUCTURAS DE ACOMODACIONES
95 12 24 00 : EDIFICIOS Y ESTRUCTURAS INDUSTRIALES
95 12 25 00 : EDIFICIOS Y ESTRUCTURAS AGRÍCOLAS Y DE CULTIVOS Y PESCA
95 12 26 00 : EDIFICIOS Y ESTRUCTURAS RELIGIOSAS
95 12 27 00 : EDIFICIOS Y ESTRUCTURAS DE DEFENSA
95 13 16 00 : EDIFICIOS Y ESTRUCTURAS COMERCIALES E INDUSTRIALES PORTÁTILES
95 14 18 00 : EDIFICIOS Y ESTRUCTURAS PREFABRICADOS DE EMERGENCIA Y ALIVIO
70 13 15 00 : PROTECCIÓN DEL TERRENO Y DEL SUELO
70 13 16 00 : PREPARACIÓN DEL TERRENO Y DEL SUELO
70 13 17 00 : GESTIÓN DEL TERRENO Y DEL SUELO
72 10 31 00 : INSTALACIÓN Y REPARACIÓN DE SERVICIOS DE BANDAS TRANSPORTADORAS
72 12 15 00 : SERVICIOS DE CONSTRUCCIÓN DE PLANTAS INDUSTRIALES
72 14 15 00 : SERVICIOS DE PREPARACIÓN DE TIERRAS
72 14 13 00 : SERVICIO DE CONSTRUCCIÓN Y REPARACIÓN DE FACILIDADES ATLÉTICAS Y RECREATIVAS
72 14 14 00 : SERVICIOS DE CONSTRUCCIÓN Y REPARACIÓN DE FACILIDADES DE DETENCIÓN
72 14 16 00 : SERVICIOS DE CONSTRUCCIÓN DE SISTEMAS DE TRANSITO MASIVO
72 14 17 00 : SERVICIOS DE ALQUILER O ARRENDAMIENTO DE EQUIPO Y MAQUINARIA DE CONSTRU...
72 15 13 00 : SERVICIOS DE FINTURA E INSTALACIÓN DE PAPEL DE COLGADURA
72 15 19 00 : SERVICIOS DE ALBAÑILERÍA Y MAESTRÍA
72 15 25 00 : SERVICIOS DE INSTALACIÓN DE PISOS
72 15 35 00 : SERVICIOS DE LIMPIEZA ESTRUCTURAL EXTERNA
72 15 39 00 : SERVICIO DE PREPARACIÓN DE OBRAS DE CONSTRUCCIÓN
72 15 45 00 : SERVICIOS DE MANTENIMIENTO E INSTALACIÓN DE EQUIPO PESADO
72 15 24 00 : SERVICIOS DE MONTAJE E INSTALACIÓN DE VENTANAS Y PUERTAS
72 15 44 00 : SERVICIOS DE MANTENIMIENTO Y FABRICACIÓN DE ACCESORIOS PARA TUBERÍAS
73 18 10 00 : SERVICIOS DE MAQUINADO
73 18 19 00 : SERVICIOS DE SOLDADURA
73 15 17 00 : TRATAMIENTO DE MATERIALES
73 15 18 00 : SERVICIOS DE CONVERSIÓN
77 10 15 00 : EVALUACIÓN DE IMPACTO AMBIENTAL
77 10 16 00 : PLANIFICACIÓN AMBIENTAL
77 10 17 00 : SERVICIOS DE ASESORÍA AMBIENTAL
77 10 18 00 : AUDITORÍA AMBIENTAL
77 10 19 00 : SERVICIOS DE INVESTIGACIÓN DE CONTAMINACIÓN



CERTIFICADO DE INSCRIPCIÓN Y CLASIFICACIÓN EN EL REGISTRO DE PROPONENTES

Fecha expedición: 20/09/2023 - 09:05:20
Recibo No. S000817667, Valor 62000

CÓDIGO DE VERIFICACIÓN zqFhsV5D2M

Verifique el contenido y confiabilidad de este certificado, ingresando a <https://si.comercio.compras.gob.do/planilla/cv.php?empresa=38> y digite el respectivo código, para que visualice la imagen generada al momento de su expedición. La verificación se puede realizar de manera limitada, durante 60 días calendario contados a partir de la fecha de su expedición.

- 77 10 20 00 : SERVICIOS DE REPORTE AMBIENTAL
77 11 15 00 : SERVICIOS DE SEGURIDAD AMBIENTAL
77 11 16 00 : REHABILITACIÓN AMBIENTAL
77 12 15 00 : CONTAMINACIÓN DEL AIRE
77 12 16 00 : CONTAMINACIÓN DEL SUELO
77 12 17 00 : CONTAMINACIÓN DEL AGUA
78 10 18 00 : TRANSPORTE DE CARGA POR CARRETERA
78 10 21 00 : SERVICIOS DE OLEODUCTOS
78 14 19 00 : SERVICIOS DE ALQUILER DE CONTENEDORES DE TRANSPORTE
80 10 16 00 : GERENCIA DE PROYECTOS
80 10 17 00 : GERENCIA INDUSTRIAL
80 11 17 00 : RECLUTAMIENTO DE PERSONAL
81 10 16 00 : INGENIERÍA MECÁNICA
81 10 25 00 : SERVICIOS DE PERMISOS
81 10 26 00 : SERVICIOS DE MUESTREO
81 10 27 00 : SERVICIOS DE DISEÑO E INGENIERÍA DE SISTEMAS INSTRUMENTADOS DE CONTROL
81 12 15 00 : ANÁLISIS ECONÓMICO
81 15 16 00 : CARTOGRAFÍA
81 15 17 00 : GEOLOGÍA
81 15 18 00 : OCEANOGRAFÍA E HIDROLOGÍA
81 15 19 00 : GEOFÍSICA
46 18 15 00 : ROPA DE SEGURIDAD
46 18 16 00 : CALZADO DE PROTECCIÓN
46 18 18 00 : PROTECCIÓN Y ACCESORIOS PARA LA VISIÓN
46 18 19 00 : PROTECTORES AUDITIVOS
46 18 20 00 : PROTECCIÓN DE LA RESPIRACIÓN
46 18 21 00 : EQUIPO Y SUMINISTROS ANTIESTÁTICOS
46 18 22 00 : EQUIPO DE APOYO ERGONÓMICO
46 18 23 00 : PROTECCIÓN ANTI CAÍDA Y EQUIPO DE PESCADE
46 18 24 00 : EQUIPO DE LIMPIEZA DE SEGURIDAD Y MATERIALES DE DESCONTAMINACIÓN
46 18 25 00 : ARMAS O DISPOSITIVOS DE SEGURIDAD PERSONAL
10 29 00 : PILARES
10 31 00 : RIELES
30 10 39 00 : EJES
30 11 15 00 : CONCRETO Y MORTEROS
30 11 16 00 : CEMENTO Y CAL
30 11 18 00 : AGREGADOS
30 11 19 00 : ELEMENTOS PARA REFORZAR CONCRETO
30 12 15 00 : DERIVADOS BITUMINOSOS
30 12 16 00 : ASFALTOS
30 12 18 00 : MATERIALES DE ARQUITECTURA PAISAJÍSTICA
30 13 17 00 : AZULEJOS Y BALDOSAS

299



CERTIFICADO DE INSCRIPCIÓN Y CLASIFICACIÓN EN EL REGISTRO DE PROPONENTES

Fecha expedición: 20/09/2023 - 09:05:20
Recibo No. S000817667, Valor 62000

CÓDIGO DE VERIFICACIÓN zqFhsV5D2M

Verifique el contenido y confiabilidad de este certificado, ingresando a <https://si.comercio.compras.gob.do/planilla/cv.php?empresa=38> y digite el respectivo código, para que visualice la imagen generada al momento de su expedición. La verificación se puede realizar de manera limitada, durante 60 días calendario contados a partir de la fecha de su expedición.

- 30 13 16 00 : LADRILLOS
30 14 15 00 : AISLAMIENTO TÉRMICO
30 14 16 00 : AISLAMIENTO ESPECIAL
30 14 17 00 : CAPAS DE SELLAMIENTO DE AISLAMIENTO
41 10 15 00 : EQUIPO Y SUMINISTROS PARA LA MEZCLA, LA DISPERSIÓN Y LA HOMOGENEIZACIÓN...
41 10 38 00 : EQUIPO Y SUMINISTROS PARA LA MEZCLA Y LA AGITACIÓN POR SACUDIDA O VARI...
41 10 39 00 : CENTRIFUGADORAS DE LABORATORIO Y ACCESORIOS
41 10 42 00 : EQUIPO Y SUMINISTROS DE PURIFICACIÓN DE AGUA PARA LABORATORIO
41 11 15 00 : INSTRUMENTOS DE MEDICIÓN DEL PESO
41 11 16 00 : INSTRUMENTOS DE MEDIDA DE LONGITUD, ESPESOR O DISTANCIA
41 11 17 00 : INSTRUMENTOS Y ACCESORIOS DE VISIÓN Y OBSERVACIÓN
41 11 18 00 : EQUIPO DE EXAMEN NO DESTRUCTIVO
41 11 19 00 : INSTRUMENTOS INDICADORES Y DE REGISTRO
41 11 21 00 : TRANSDUCTORES
41 11 22 00 : INSTRUMENTOS DE MEDIDA DE TEMPERATURA Y CALOR
41 11 23 00 : INSTRUMENTOS DE MEDICIÓN DE LA HUMEDAD
41 11 24 00 : INSTRUMENTOS DE MEDIDA Y CONTROL DE LA PRESIÓN
41 11 28 00 : EQUIPO E INSTRUMENTOS RELACIONADOS CON EL TRANSPORTE
41 11 41 00 : INSTRUMENTOS SIROLÓGICOS
41 11 43 00 : INSTRUMENTOS HIDROLÓGICOS
42 12 15 00 : EQUIPO VETERINARIO
42 12 17 00 : MOBILIARIO CLÍNICO VETERINARIO
40 17 15 00 : TUBOS Y TUBERÍAS COMERCIALES
40 18 30 00 : TUBERÍAS DE CAUCHO Y PLÁSTICO
22 16 15 00 : MAQUINARIA PARA TRABAJO DE DESMONTE
22 10 16 00 : EQUIPO DE PAVIMENTACIÓN
22 10 17 00 : COMPONENTES DE EQUIPO PESADO
22 10 18 00 : GRÚAS DE ELEVACIÓN
22 10 20 00 : EQUIPO Y MAQUINARIA DE DEMOLICIÓN DE EDIFICIOS
24 14 15 00 : SUMINISTROS PARA SEGURIDAD Y PROTECCIÓN
24 11 18 00 : TANQUES Y CILINDROS Y SUS ACCESORIOS
25 10 16 00 : VEHÍCULOS DE TRANSPORTE DE PRODUCTOS Y MATERIALES
25 12 17 00 : EQUIPO Y SISTEMAS DE APOYO FERROVIARIO
27 11 15 00 : HERRAMIENTAS DE CORTE Y ENGARZADO Y PUNZONES
27 11 16 00 : HERRAMIENTAS DE PERFILAR
27 11 17 00 : LLAVES INGLÉSAS Y GUÍAS
27 11 18 00 : HERRAMIENTAS DE MEDIDA Y BOCETAJE
27 11 20 00 : HERRAMIENTAS MANUALES DE JARDINERÍA, AGRICULTURA Y FORESTACIÓN
27 11 21 00 : HERRAMIENTAS DE SUJECCIÓN Y FIJACIÓN
27 11 22 00 : HERRAMIENTAS DE ALBAÑILERÍA Y CONCRETO
27 11 23 00 : HERRAMIENTAS DE MARCAR
27 11 24 00 : HERRAMIENTAS DE INSERCIÓN Y AJUSTE



CERTIFICADO DE INSCRIPCIÓN Y CLASIFICACIÓN EN EL REGISTRO DE PROPONENTES

Fecha expedición: 20/09/2023 - 09:05:20
Recibo No. S000817667, Valor 62000

CÓDIGO DE VERIFICACIÓN zqFhsV5D2M

Verifique el contenido y confiabilidad de este certificado, ingresando a <https://si.comercio.compras.gob.do/planilla/cv.php?empresa=38> y digite el respectivo código, para que visualice la imagen generada al momento de su expedición. La verificación se puede realizar de manera limitada, durante 60 días calendario contados a partir de la fecha de su expedición.

- 27 11 25 00 : HERRAMIENTAS PARA APALANCAR Y CURVAR
27 11 26 00 : HERRAMIENTAS PARA FRECINTAR
27 11 27 00 : HERRAMIENTAS MECÁNICAS
11 28 00 : CONEXIONES DE HERRAMIENTAS Y ACCESORIOS
11 29 00 : HERRAMIENTAS DISPENSADORAS
27 11 30 00 : CEPILLOS
27 11 31 00 : HERRAMIENTAS DE ARRASTRE
27 11 32 00 : JUEGOS DE HERRAMIENTAS
27 11 33 00 : HERRAMIENTAS MANUALES DE PRECISIÓN
27 13 15 00 : HERRAMIENTAS NEUMÁTICAS
27 13 17 00 : CILINDROS NEUMÁTICOS Y COMPONENTES
11 11 18 00 : ARCILLAS
30 17 17 00 : PRODUCTOS DE CRISTAL
31 21 15 00 : PINTURAS Y TAPA POROS
31 21 16 00 : ADITIVOS PARA PINTURAS
31 21 18 00 : DISOLVENTES Y DILUYENTES PARA PINTURAS
31 21 19 00 : APLICADORES DE PINTURA Y ACCESORIOS PARA PINTAR
12 16 25 00 : ROMPEDORES DE EMULSIÓN
11 10 15 00 : MINERALES
92 10 15 00 : SERVICIOS DE POLICÍA
92 10 16 00 : SERVICIOS DE BOMBEROS
92 10 17 00 : SISTEMAS DE CARCELES Y PRISIONES
92 10 18 00 : SISTEMAS JUDICIALES
92 10 19 00 : SERVICIOS DE RESCATE
39 11 16 00 : ILUMINACIÓN EXTERIOR Y ARTEFACTOS
78 14 15 00 : SERVICIOS DE ORGANIZACIÓN DE TRANSPORTES
30 12 19 00 : MATERIALES PARA ESTABILIZACIÓN Y REFUERZO DE SUELOS
30 10 36 00 : PRODUCTOS ESTRUCTURALES
24 10 15 00 : CAMIONES INDUSTRIALES
46 16 15 00 : CONTROL DE TRÁFICO
40 17 16 00 : TUBOS Y TUBERÍAS INDUSTRIALES
40 17 17 00 : ADAPTADORES DE TUBOS
40 17 21 00 : CODOS PARA TUBOS
40 17 24 00 : TAPAS PARA TUBOS
40 17 25 00 : CONECTORES DE TUBOS
40 17 26 00 : ACOPLER DE TUBOS
40 17 28 00 : CODOS DE TUBOS
41 11 39 00 : EQUIPO PARA MEDICIÓN DE SUELOS
41 11 40 00 : EQUIPO DE MEDIDA DE ROCAS Y ESTRATOS
72 15 29 00 : SERVICIOS DE MONTAJE DE ACERO ESTRUCTURAL
30 10 24 00 : VARILLAS
93 14 20 00 : DESARROLLO URBANO



CERTIFICADO DE INSCRIPCIÓN Y CLASIFICACIÓN EN EL REGISTRO DE PROPONENTES

Fecha expedición: 20/09/2023 - 09:05:20
Recibo No. S000817667, Valor 62000

CÓDIGO DE VERIFICACIÓN zqFhsV5D2M

Verifique el contenido y confiabilidad de este certificado, ingresando a <https://si.comercio.compras.gob.do/planilla/cv.php?empresa=38> y digite el respectivo código, para que visualice la imagen generada al momento de su expedición. La verificación se puede realizar de manera limitada, durante 60 días calendario contados a partir de la fecha de su expedición.

- 70 17 18 00 : SERVICIOS DE DRENAJE
93 14 19 00 : DESARROLLO RURAL
30 10 15 00 : ÁNGULOS
30 10 17 00 : VIGAS
30 10 18 00 : CONDUCTOS
30 16 17 00 : SUELOS
55 12 17 00 : SEÑALIZACIÓN
12 16 49 00 : AGENTES DE IMPERMEABILIZACIÓN
40 10 17 00 : ENFRIAMIENTO
22 10 19 00 : MAQUINARIA Y ACCESORIOS DE CONSTRUCCIÓN DE EDIFICIOS
73 12 18 00 : SERVICIOS DE INDUSTRIA DE PRODUCTOS DE MINERALES NO METÁLICOS
40 14 16 00 : VÁLVULAS
40 14 17 00 : MATERIAL DE FERRETERÍA Y ACCESORIOS
40 14 19 00 : CONDUCTOS
40 14 20 00 : MANGUERAS
72 15 11 00 : SERVICIOS DE CONSTRUCCIÓN DE PLOMERÍA
72 12 13 00 : SERVICIOS DE CONSTRUCCIÓN DE TALLERES AUTOMOTRICES Y ESTACIONES DE SER...
72 15 36 00 : SERVICIOS DE TERMINADO INTERIOR, DOTACIÓN Y REMODELACIÓN
27 11 19 00 : HERRAMIENTAS GRUESAS Y DE ACABADO
72 14 10 00 : SERVICIOS DE CONSTRUCCIÓN DE AUTOPISTAS Y CARRETERAS
30 10 22 00 : PLANCHA
30 10 28 00 : FILOTAJE
31 12 17 00 : PIEZAS FUNDIDAS CENTRIFUGAS MECANIZADAS
31 37 11 00 : LADRILLOS REFRACTARIOS
- *** EXPERIENCIA No. 351 :
NÚMERO CONSECUTIVO DEL CONTRATO:356
CONTRATO CELEBRADO POR : 3 - CONSORCIO O UNIÓN TEMPORAL
NOMBRE DEL CONTRATISTA : UNIÓN TEMPORAL OBRAS SIACHOQUE 2011
NOMBRE DEL CONTRATANTE : MUNICIPIO DE SIACHOQUE
VALOR CONCRETADO EN SOGOLV : \$65,91
PORCENTAJE DE PARTICIPACIÓN EN EL VALOR EJECUTADO EN CASO DE CONSORCIOS Y UNIONES TEMPORALES: 50%
- SG FN CL PR - DESCRIPCIÓN
95 12 18 00 : EDIFICIOS Y ESTRUCTURAS UTILITARIOS
72 15 15 00 : SERVICIOS DE SISTEMAS ELÉCTRICOS
72 15 28 00 : SERVICIOS DE PERFORACIÓN DE POZOS DE AGUA
81 10 15 00 : INGENIERÍA CIVIL Y ARQUITECTURA
72 10 29 00 : SERVICIOS DE MANTENIMIENTO Y REPARACIÓN DE INSTALACIONES
71 12 26 00 : SERVICIOS DE TERMINACIÓN DEL POZO
71 12 27 00 : SERVICIOS DE MANTENIMIENTO DEL POZO



CERTIFICADO DE INSCRIPCIÓN Y CLASIFICACIÓN EN EL REGISTRO DE PROPONENTES

Fecha expedición: 20/09/2023 - 09:05:20
Recibo No. S000617667, Valor 62000

CÓDIGO DE VERIFICACIÓN zqFhaVSD2M

Verifique el contenido y confiabilidad de este certificado, ingresando a https://si.confiacamaras.co/visa/planilla/cv.php?empresa=36 y digite el respectivo código, para que visualice la imagen generada al momento de su expedición. La verificación se puede realizar de manera firmada, durante 60 días calendario contados a partir de la fecha de su expedición.

- 71 12 25 00 : SERVICIOS DE CONTROL DE GAS O AGUA
71 12 20 00 : SERVICIOS DE PERFORACIÓN DE POZO
72 11 11 00 : SERVICIOS DE CONSTRUCCIÓN DE UNIDADES MULTIFAMILIARES
72 15 11 00 : SERVICIOS DE CONSTRUCCIÓN DE PLOMERÍA
40 15 15 00 : BOMBAS
71 11 10 00 : SERVICIOS DE CONSTRUCCIÓN DE UNIDADES UNIFAMILIARES
72 15 40 00 : SERVICIOS DE EDIFICIOS ESPECIALIZADOS Y COMERCIOS
63 10 15 00 : SERVICIOS DE ACERQUILLO Y ALCANTARILLADO
72 10 15 00 : SERVICIOS DE APOYO PARA LA CONSTRUCCION
71 10 17 00 : EXTRACCIÓN
71 11 20 00 : SERVICIOS DE REGISTRAR HOYO ENCERRADO DE POZOS
71 11 21 00 : SERVICIOS DE REGISTRAR POZO DE PERFORACIÓN ABIERTA
71 12 30 00 : SERVICIOS INTEGRADOS
72 14 12 00 : SERVICIOS DE CONSTRUCCIÓN MARINA
71 12 19 00 : SERVICIOS DE FLUIDO BARRENO HACIA ABAJO
71 16 14 00 : SERVICIOS DE MANEJO DE PROYECTOS DEL CAMPO PETROLERO
71 14 10 00 : SERVICIOS DE EMERGENCIA DE CONTROL DEL POZO
20 11 15 00 : EQUIPO DE EXPLORACIÓN Y PERFORACIÓN
20 11 16 00 : MAQUINARIA DE PERFORACIÓN Y EXPLOTACIÓN
20 11 17 00 : ACCESORIOS DE PERFORACIÓN Y PERFORACIÓN
72 15 44 00 : SERVICIOS DE MANTENIMIENTO Y FABRICACIÓN DE ACCESORIOS PARA TUBERÍAS
71 12 16 00 : SERVICIOS DE PERFORACIÓN DEL FOZO PETROLERO
95 12 25 00 : EDIFICIOS Y ESTRUCTURAS AGRÍCOLAS Y DE CULTIVOS Y PESCA
20 10 15 00 : EQUIPO DE CORTE
70 17 17 00 : RIEGO

*** EXPERIENCIA No. 352 :
NÚMERO CONSECUTIVO DEL CONTRATO: 357
CONTRATO CELEBRADO POR : 1 - EL PROPONENTE
NOMBRE DEL CONTRATISTA : CALING LIMITADA
NOMBRE DEL CONTRATANTE : MUNICIPIO DE LA CAPILLA
VALOR CONTRATADO EN SMMLCV : 43

Table with 2 columns: SG FM CL PR - DESCRIPCIÓN and list of construction services and materials.



CERTIFICADO DE INSCRIPCIÓN Y CLASIFICACIÓN EN EL REGISTRO DE PROPONENTES

Fecha expedición: 20/09/2023 - 09:04:20
Recibo No. S000617667, Valor 62000

CÓDIGO DE VERIFICACIÓN zqFhaVSD2M

Verifique el contenido y confiabilidad de este certificado, ingresando a https://si.confiacamaras.co/visa/planilla/cv.php?empresa=36 y digite el respectivo código, para que visualice la imagen generada al momento de su expedición. La verificación se puede realizar de manera firmada, durante 60 días calendario contados a partir de la fecha de su expedición.

- 72 15 15 00 : SERVICIOS DE SISTEMAS ELÉCTRICOS
72 15 20 00 : SERVICIOS DE PAREDA Y DRYWALL
72 15 23 00 : SERVICIOS DE CARPINTERÍA
72 15 24 00 : SERVICIOS DE MONTAJE E INSTALACIÓN DE VENTANAS Y PUERTAS
72 15 26 00 : SERVICIOS DE TECHADO Y PAREDES EXTERNAS Y LÁMINAS DE METAL
72 15 27 00 : SERVICIOS DE INSTALACION Y REPARACIÓN DE CONCRETO
72 15 29 00 : SERVICIOS DE MONTAJE DE ACERO ESTRUCTURAL
72 15 30 00 : SERVICIOS DE VITRIOS Y VENTANERA
72 15 34 00 : SERVICIOS DE APAREJAMIENTO Y ANDAMIAJE
72 15 35 00 : SERVICIOS DE LIMPIEZA ESTRUCTURAL EXTERNA
72 15 36 00 : SERVICIOS DE TERMINADO INTERIOR, DOTACIÓN Y REMODELACIÓN
72 15 39 00 : SERVICIO DE PREPARACIÓN DE OBRAS DE CONSTRUCCIÓN
72 15 44 00 : SERVICIOS DE MANTENIMIENTO Y FABRICACIÓN DE ACCESORIOS PARA TUBERIAS
72 12 14 00 : SERVICIOS DE CONSTRUCCIÓN DE EDIFICIOS PÚBLICOS ESPECIALIZADOS
72 12 11 00 : SERVICIOS DE CONSTRUCCIÓN DE EDIFICIOS COMERCIALES Y DE OFICINA
72 10 29 00 : SERVICIOS DE MANTENIMIENTO Y REPARACIÓN DE INSTALACIONES
72 15 22 00 : SERVICIOS DE BALDOSAS TERRAZO Y MÁRMOL Y MOSAICOS
72 14 14 00 : SERVICIOS DE CONSTRUCCIÓN Y REPARACIÓN DE FACILIDADES DE DETENCIÓN
76 11 15 00 : SERVICIOS DE LIMPIEZA Y MANTENIMIENTO DE EDIFICIOS GENERALES Y DE OFICINAS
72 15 40 00 : SERVICIOS DE EDIFICIOS ESPECIALIZADOS Y COMERCIOS
72 14 15 00 : SERVICIOS DE PREPARACIÓN DE TIERRAS
72 14 11 00 : SERVICIOS DE CONSTRUCCIÓN Y REVESTIMIENTO Y PAVIMENTACIÓN DE INFRAEST...
72 12 10 00 : SERVICIOS DE CONSTRUCCIÓN DE EDIFICIOS INDUSTRIALES Y BODEGAS NUEVAS
72 15 21 00 : SERVICIOS ACÚSTICOS Y DE AISLAMIENTO
72 15 10 00 : SERVICIOS DE CONSTRUCCIÓN Y MANTENIMIENTO DE CALDERAS Y HORNOS
40 18 31 00 : ACCESORIOS DE TUBOS
40 18 15 00 : TUBOS DE COBRE SOLDADOS
40 14 22 00 : REGULADORES DE GAS Y FLUIDO
40 14 19 00 : CONDUCTOS
40 14 17 00 : MATERIAL DE FERRETERÍA Y ACCESORIOS
40 14 16 00 : VÁLVULAS
39 12 21 00 : EQUIPO DE TRANSMISIÓN Y DISTRIBUCIÓN ELÉCTRICA
39 12 17 00 : FERRETERÍA ELÉCTRICA Y SUMINISTROS
39 12 16 00 : DISPOSITIVOS Y ACCESORIOS PARA LA PROTECCIÓN DE CIRCUITOS
39 12 15 00 : CONMUTADORES, CONTROLES Y RELES Y ACCESORIOS
39 12 14 00 : LENGUETAS DE CONEXIÓN, CONECTADORES Y TERMINALES
39 12 13 00 : CUADROS, REGISTROS Y MENAJE PARA ELECTRICIDAD
39 12 11 00 : CENTROS DE CONTROL Y DISTRIBUCIÓN Y ACCESORIOS
39 11 12 00 : ACCESORIOS DE ILUMINACION
39 11 16 00 : ILUMINACIÓN EXTERIOR Y ARTEFACTOS
39 11 15 00 : ILUMINACIÓN DE INTERIORES Y ARTEFACTOS



CERTIFICADO DE INSCRIPCIÓN Y CLASIFICACIÓN EN EL REGISTRO DE PROPONENTES

Fecha expedición: 20/09/2023 - 09:05:20
Recibo No. S000617667, Valor 62000

CÓDIGO DE VERIFICACIÓN zqFhaVSD2M

Verifique el contenido y confiabilidad de este certificado, ingresando a https://si.confiacamaras.co/visa/planilla/cv.php?empresa=36 y digite el respectivo código, para que visualice la imagen generada al momento de su expedición. La verificación se puede realizar de manera firmada, durante 60 días calendario contados a partir de la fecha de su expedición.

- 39 10 19 00 : BALASTOS DE LÁMPARAS Y TRANSFORMADORES DE LAMPARAS
39 10 18 00 : COMPONENTES Y ACCESORIOS DE LÁMPARA
39 10 16 00 : LÁMPARAS Y BOMBILLAS
31 21 19 00 : APLICADORES DE PINTURA Y ACCESORIOS PARA PINTAR
31 21 17 00 : ACABADOS EN GENERAL
31 21 15 00 : PINTURAS Y TAPA POROS
31 20 16 00 : OTROS ADHESIVOS Y SELLADORES
31 20 15 00 : CINTA ADHESIVA
31 16 34 00 : REDES DE METAL Y ESTRUCTURAS DE CRIBADO
31 16 33 00 : ESPACIADORES
31 16 32 00 : HERRAJE DE RETENCIÓN
31 16 31 00 : CONECTORES
31 16 30 00 : EMBRAGUES
31 16 29 00 : MORDAZAS
31 16 28 00 : FERRETERÍA EN GENERAL
31 16 27 00 : ROLANAS PIVOTANTES Y RUEDAS
31 16 26 00 : GANCHOS
31 16 25 00 : SOPORTES Y PUNTALES
31 16 24 00 : FIJADORES VARIOS
31 16 23 00 : FERRETERÍA DE MONTAJE
31 16 22 00 : REMACHES
31 16 21 00 : ANCLAS
31 16 20 00 : CLAVOS
31 16 19 00 : MUELLES
31 16 18 00 : ARANDELAS
31 16 17 00 : TUERCAS
31 16 16 00 : PERNOS
31 16 15 00 : TORNILLOS
31 15 22 00 : ALAMBRES NO ELÉCTRICOS DE HIERRO Y ACERO
31 15 20 00 : CABLE DE SEGURIDAD
31 15 19 00 : CORREAS
31 15 15 00 : CUERDAS
20 13 17 00 : AZULEJOS Y BALDOSAS
30 13 16 00 : LADRILLOS
30 13 15 00 : BLOQUES
30 11 19 00 : ELEMENTOS PARA REFORZAR CONCRETO
30 11 18 00 : AGREGADOS
30 11 15 00 : CONCRETO Y MORTEROS
30 10 39 00 : EJES
30 10 37 00 : TRENZA
30 10 36 00 : PRODUCTOS ESTRUCTURALES
30 10 35 00 : ALMA DE PANAL



CERTIFICADO DE INSCRIPCIÓN Y CLASIFICACIÓN EN EL REGISTRO DE PROPONENTES

Fecha expedición: 20/09/2023 - 09:04:20
Recibo No. S000617667, Valor 62000

CÓDIGO DE VERIFICACIÓN zqFhaVSD2M

Verifique el contenido y confiabilidad de este certificado, ingresando a https://si.confiacamaras.co/visa/planilla/cv.php?empresa=36 y digite el respectivo código, para que visualice la imagen generada al momento de su expedición. La verificación se puede realizar de manera firmada, durante 60 días calendario contados a partir de la fecha de su expedición.

- 30 10 32 00 : ENREJADO
30 10 31 00 : RIELES
30 10 29 00 : PILARES
30 10 28 00 : PILOTAJE
30 10 24 00 : VARILLAS
30 10 23 00 : PERFILES
30 10 22 00 : PLANCHA
30 10 20 00 : HOGA
30 10 18 00 : CONDUCTOS
30 10 17 00 : VIGAS
30 19 16 00 : ESCALERAS Y ACCESORIOS DE ANDAMIAJE
30 19 17 00 : COBERTIZOS Y REMOLQUES DE CONSTRUCCIÓN
30 19 18 00 : EQUIPOS Y MATERIALES PARA CONSTRUCCIONES TEMPORALES Y APOYO AL MANTENIM...
30 18 16 00 : INSTALACIONES RESIDENCIALES NO SANITARIAS
30 18 17 00 : GRIFOS
30 18 18 00 : CABEZAS, CHORROS Y PARTES Y ACCESORIOS DE GRIFOS Y DUCHAS
30 18 15 00 : PORCELANA SANITARIA
30 17 15 00 : PUERTAS
30 17 16 00 : VENTANAS
30 17 17 00 : PRODUCTOS DE CRISTAL
30 17 19 00 : MARCOS DE VENTANAS
30 17 20 00 : PUERTAS
31 15 17 00 : CABLE MECÁNICO
95 12 20 00 : EDIFICIOS Y ESTRUCTURAS HOSPITALARIAS
95 12 23 00 : EDIFICIOS Y ESTRUCTURAS DE SALUD Y DEPORTIVAS

*** EXPERIENCIA No. 353 :
NÚMERO CONSECUTIVO DEL CONTRATO: 358
CONTRATO CELEBRADO POR : 3 - CONSORCIO O UNIÓN TEMPORAL
NOMBRE DEL CONTRATISTA : CONSORCIO TERRAZAS DEL ZAQUE
NOMBRE DEL CONTRATANTE : COLSUBSIDIO
VALOR CONTRATADO EN SMMLCV : 3532.74
PORCENTAJE DE PARTICIPACIÓN EN EL VALOR EJECUTADO EN CASO DE CONSORCIOS Y UNIONES TEMPORALES: 50%

Table with 2 columns: SG FM CL PR - DESCRIPCIÓN and list of construction services and materials.



CERTIFICADO DE INSCRIPCIÓN Y CLASIFICACIÓN EN EL REGISTRO DE PROPONENTES

Fecha expedición: 20/09/2023 - 09:05:20

Recibo No. S000817667, Valor 62000

CÓDIGO DE VERIFICACIÓN zqFtaVSD2M

Verifique el contenido y confiabilidad de este certificado, ingresando a https://sl.comfemcameras.co/verifica/planilla/cv.php?empresa=38 y digite el respectivo código, para que visualice la imagen generada al momento de su expedición. La verificación se puede realizar de manera limitada, durante 60 días calendario contados a partir de la fecha de su expedición.

- 22 10 17 00 : COMPONENTES DE EQUIPO PESADO
22 10 18 00 : GRÚAS DE ELEVACIÓN
22 10 19 00 : MAQUINARIA Y ACCESORIOS DE CONSTRUCCIÓN DE EDIFICIOS
22 10 20 00 : EQUIPO Y MAQUINARIA DE DEMOLICIÓN DE EDIFICIOS
23 13 15 00 : EQUIPO Y SUMINISTROS DE TRITURACIÓN, ALUSADO Y PULIDO
23 13 16 00 : EQUIPO Y ACCESORIOS DE FACETAJE
23 13 17 00 : EQUIPO DEL CABLING
23 30 15 00 : MAQUINARIA, EQUIPOS Y ACCESORIOS PARA EL TRABAJO DE ATAMBRER
26 12 15 00 : ALAMBRE ELÉCTRICO
26 12 16 00 : CABLES ELÉCTRICOS Y ACCESORIOS
26 12 17 00 : CABLEADO PREFORMADO
26 12 18 00 : CABLE AUTOMOTRIZ
26 13 15 00 : CENTRALES ELÉCTRICAS
26 13 16 00 : EQUIPO DE CRIBADO O ESTRUCTURAS DE TUBO DE ESCAPE
26 13 17 00 : EQUIPO DE DETECCIÓN O VIGILANCIA DE PRODUCCIÓN DE ENERGÍA
27 11 15 00 : HERRAMIENTAS DE CORTE Y ENGARZADO Y PUNZONES
27 11 16 00 : HERRAMIENTAS DE PERFILAR
27 11 17 00 : LLAVES INGLESAS Y GUÍAS
27 11 18 00 : HERRAMIENTAS DE MEDIDA Y BOCETAJE
27 11 19 00 : HERRAMIENTAS GRUESAS Y DE ACABADO
27 11 20 00 : HERRAMIENTAS MANUALES DE JARDINERÍA, AGRICULTURA Y FORESTACIÓN
27 11 21 00 : HERRAMIENTAS DE SUJECCIÓN Y FIJACIÓN
27 11 22 00 : HERRAMIENTAS DE ALBAÑILERÍA Y CONCRETO
27 11 23 00 : HERRAMIENTAS DE MARCAR
27 11 24 00 : HERRAMIENTAS DE INSERCIÓN Y AJUSTE
27 11 25 00 : HERRAMIENTAS PARA APALANCAR Y CURVAR
27 11 26 00 : HERRAMIENTAS PARA PRECINTAR
27 11 27 00 : HERRAMIENTAS MECÁNICAS
27 11 28 00 : CONEXIONES DE HERRAMIENTAS Y ACCESORIOS
27 11 29 00 : HERRAMIENTAS DISPENSADORAS
27 11 30 00 : CEPILLOS
27 11 31 00 : HERRAMIENTAS DE ARGASTE
27 11 32 00 : JUEGOS DE HERRAMIENTAS
27 11 33 00 : HERRAMIENTAS MANUALES DE PRECISIÓN
27 12 15 00 : PRESNAS HIDRÁULICAS
27 12 16 00 : PISTONES Y CILINDROS HIDRÁULICOS
27 12 17 00 : ACCESORIOS DE TUBERÍA Y MANGA HIDRÁULICA
27 12 18 00 : HERRAMIENTAS HIDRÁULICAS
30 10 15 00 : ÁNGULOS
30 10 17 00 : VIGAS
30 10 18 00 : CONDUCTOS
30 10 20 00 : HOJA



CERTIFICADO DE INSCRIPCIÓN Y CLASIFICACIÓN EN EL REGISTRO DE PROPONENTES

Fecha expedición: 20/09/2023 - 09:05:20

Recibo No. S000817667, Valor 62000

CÓDIGO DE VERIFICACIÓN zqFtaVSD2M

Verifique el contenido y confiabilidad de este certificado, ingresando a https://sl.comfemcameras.co/verifica/planilla/cv.php?empresa=38 y digite el respectivo código, para que visualice la imagen generada al momento de su expedición. La verificación se puede realizar de manera limitada, durante 60 días calendario contados a partir de la fecha de su expedición.

- 30 10 22 00 : PLANCHA
30 10 23 00 : PERFILES
30 10 24 00 : VARILLAS
30 10 28 00 : VILOTEJE
30 10 29 00 : PILARES
30 10 31 00 : RIELES
30 10 32 00 : ENREJADO
30 10 35 00 : ATMA DE PANAL
30 10 36 00 : PRODUCTOS ESTRUCTURALES
30 10 37 00 : TRENZA
30 10 38 00 : FIBRAS Y FILAMENTOS MECANICOS
30 10 39 00 : EJES
30 11 15 00 : CONCRETO Y MORTEROS
30 11 16 00 : CEMENTO Y CAL
30 11 18 00 : AGREGADOS
30 11 19 00 : ELEMENTOS PARA REFORZAR CONCRETO
30 12 18 00 : MATERIALES DE ARQUITECTURA PAISAJÍSTICA
30 12 19 00 : MATERIALES PARA ESTABILIZACIÓN Y REFUERZO DE SUELOS
30 13 15 00 : BLOQUES
30 13 16 00 : LADRILLOS
30 13 17 00 : AZULEJOS Y BALDOSAS
30 14 15 00 : AISLAMIENTO TÉRMICO
30 14 16 00 : AISLAMIENTO ESPECIAL
30 14 17 00 : CAPAS DE SELLAMIENTO DE AISLAMIENTO
30 15 15 00 : MATERIAL PARA TEJADOS Y TECHOS
30 15 16 00 : ACCESORIOS PARA TEJADOS
30 15 17 00 : CARALONES DE TEJADO Y ACCESORIOS
30 15 18 00 : MATERIALES PARA REVESTIMIENTO DE PAREDES Y EXTERIOR
30 15 19 00 : MATERIALES Y PRODUCTOS PARA ACABADOS
30 15 20 00 : CERCAJO
30 15 21 00 : SUPERFICIE
30 16 15 00 : MATERIALES PARA ACABADOS DE PAREDES
30 16 16 00 : MATERIALES PARA TECHOS
30 16 17 00 : SUELOS
30 16 18 00 : EMBISTERÍA
30 16 19 00 : MOLDEADO Y CARPINTERÍA MECÁNICA
30 16 20 00 : MOLDURAS Y CARPINTERÍA
30 16 21 00 : LAMINADOS INTERIORES
30 16 22 00 : MOSTRADORES
30 16 23 00 : ACCESORIOS PARA CABINETES
30 16 24 00 : MUROS DIVISORIOS
30 17 15 00 : PUERTAS



CERTIFICADO DE INSCRIPCIÓN Y CLASIFICACIÓN EN EL REGISTRO DE PROPONENTES

Fecha expedición: 20/09/2023 - 09:05:20

Recibo No. S000817667, Valor 62000

CÓDIGO DE VERIFICACIÓN zqFtaVSD2M

Verifique el contenido y confiabilidad de este certificado, ingresando a https://sl.comfemcameras.co/verifica/planilla/cv.php?empresa=38 y digite el respectivo código, para que visualice la imagen generada al momento de su expedición. La verificación se puede realizar de manera limitada, durante 60 días calendario contados a partir de la fecha de su expedición.

- 30 17 16 00 : VENTANAS
30 17 17 00 : PRODUCTOS DE CRISTAL
30 17 18 00 : CLARABOYAS
30 17 19 00 : MARCOS DE VENTANAS
30 17 20 00 : PUERTAS
30 17 21 00 : PUERTAS PARA GARAJE Y OPERADORES
30 18 15 00 : PORCELANA SANITARIA
30 18 16 00 : INSTALACIONES RESIDENCIALES NO SANITARIAS
30 18 17 00 : GRIPOS
30 18 18 00 : CABEZAS, CHORROS Y VARTES Y ACCESORIOS DE GRIPOS Y DUCHAS
30 19 15 00 : ESCALERAS Y ANDAMIOS
30 19 16 00 : ESCALERAS Y ACCESORIOS DE ANDAMIAJE
30 19 17 00 : COBERTIZOS Y REVOLQUES DE CONSTRUCCIÓN
30 19 18 00 : EQUIPOS Y MATERIALES PARA CONSTRUCCIONES TEMPORALES Y APOYO AL MANTENIM...
30 24 15 00 : COMPONENTES DE CONSOLIDACIÓN DE ESTRUCTURAS PORTÁTILES
30 24 16 00 : COMPONENTES ESTRUCTURALES DE TRIBUNAS, GRADAS Y ESCALERA
30 24 17 00 : COMPONENTES SOPORTE Y COBERTURA DE TIENDAS, CARPAS Y ESTRUCTURAS DE MEN...
30 25 15 00 : ESTRUCTURAS DE SOPORTE DE TECHOS BAJO TIERRA
30 26 15 00 : BARRAS DE LATÓN
30 26 16 00 : LÁMINAS DE LATÓN
30 26 17 00 : LINGOTES, BANDAS, PALANQUILLAS Y ALAMBRES DE LATÓN
30 26 18 00 : BARRAS Y LÁMINAS DE MAGNESIO
30 26 19 00 : LINGOTES, BANDAS, PALANQUILLAS Y ALAMBRES DE MAGNESIO
30 26 20 00 : BARRAS Y LÁMINAS DE TITANIO
30 26 21 00 : LINGOTES, BANDAS, PALANQUILLAS Y ALAMBRES DE TITANIO
30 26 22 00 : BARRAS DE COBRE
30 26 23 00 : LÁMINAS DE COBRE
30 26 24 00 : LINGOTES, BANDAS, PALANQUILLAS Y ALAMBRES DE COBRE
30 26 25 00 : BARRAS DE BRONCE
30 26 26 00 : LÁMINAS DE BRONCE
30 26 27 00 : LINGOTES, BANDAS, PALANQUILLAS Y ALAMBRES DE BRONCE
30 26 28 00 : BARRAS Y LÁMINAS DE ZINC
30 26 29 00 : LINGOTES, BANDAS, PALANQUILLAS Y ALAMBRES DE ZINC
30 26 30 00 : BARRAS DE ESTAÑO
30 26 31 00 : LÁMINAS DE ESTAÑO
30 26 32 00 : LINGOTES, BANDAS, PALANQUILLAS Y ALAMBRES DE ESTAÑO
30 26 33 00 : BARRAS DE PLOMO
30 26 34 00 : LÁMINAS DE PLOMO
30 26 35 00 : LINGOTES, BANDAS, PALANQUILLAS Y ALAMBRES DE PLOMO
30 26 36 00 : BARRAS DE ACERO AL CARBÓN
30 26 37 00 : BARRAS DE ALEACIÓN DE ACERO
30 26 38 00 : BARRAS DE ACERO DE HERRAMIENTA



CERTIFICADO DE INSCRIPCIÓN Y CLASIFICACIÓN EN EL REGISTRO DE PROPONENTES

Fecha expedición: 20/09/2023 - 09:05:20

Recibo No. S000817667, Valor 62000

CÓDIGO DE VERIFICACIÓN zqFtaVSD2M

Verifique el contenido y confiabilidad de este certificado, ingresando a https://sl.comfemcameras.co/verifica/planilla/cv.php?empresa=38 y digite el respectivo código, para que visualice la imagen generada al momento de su expedición. La verificación se puede realizar de manera limitada, durante 60 días calendario contados a partir de la fecha de su expedición.

- 30 26 39 00 : BARRAS DE ACERO ESPECIAL
30 26 40 00 : LÁMINAS DE ACERO AL CARBÓN
30 26 41 00 : LÁMINAS DE ALEACIÓN DE ACERO
30 26 42 00 : LÁMINAS DE ACERO DE HERRAMIENTA
30 26 43 00 : LÁMINAS DE ACERO ESPECIAL
30 26 44 00 : LINGOTES, BANDAS, PALANQUILLAS Y ALAMBRES DE AL CARBÓN
30 26 45 00 : BARRAS DE ACERO INOXIDABLE
30 26 46 00 : LÁMINAS DE ACERO INOXIDABLE
30 26 47 00 : ALAMBRE DE ACERO INOXIDABLE
30 26 48 00 : BANDAS DE ACERO INOXIDABLE
30 26 49 00 : BARRAS DE ALUMINIO
30 26 50 00 : LÁMINAS DE ALUMINIO
30 26 51 00 : ALAMBRE DE ALUMINIO
30 26 52 00 : BANDAS Y LINGOTES DE ALUMINIO
30 26 53 00 : BARRAS DE HIERRO
30 26 54 00 : LÁMINAS DE HIERRO
30 26 55 00 : LINGOTES, BANDAS, PALANQUILLAS Y ALAMBRES DE HIERRO
30 26 56 00 : BARRAS Y LÁMINAS DE ALEACIONES FERROSAS
30 26 57 00 : LINGOTES, BANDAS, PALANQUILLAS Y ALAMBRES DE ALEACIONES FERROSAS
30 26 58 00 : BARRAS Y LÁMINAS PLÁSTICAS
30 26 59 00 : ALAMBRE Y BANDAS DE PLÁSTICO
30 26 60 00 : BARRAS DE METALES PRECIOSOS Y METALES ESPECIALES
30 26 61 00 : LÁMINAS DE METALES PRECIOSOS Y METALES ESPECIALES
30 26 62 00 : LINGOTES, BANDAS, PALANQUILLAS Y ALAMBRES DE METALES PRECIOSOS Y METALES...
30 26 63 00 : MATERIALES ESTRUCTURALES DE MADERA
30 26 64 00 : BARRAS Y LÁMINAS DE MATERIALES ESPECIALES
30 26 65 00 : LINGOTES, BANDAS, PALANQUILLAS Y ALAMBRES DE MATERIALES ESPECIALES
30 26 66 00 : LÁMINAS Y LINGOTES DE NICKEL
30 26 67 00 : TRANSMISIONES
31 12 27 00 : FORJAS DE HIERRO
31 15 15 00 : CUERDAS
31 15 18 00 : ALAMBRE MECÁNICO
31 15 19 00 : CORREAS
31 15 20 00 : CABLE DE SEGURIDAD
31 15 21 00 : CORDONES
31 15 22 00 : ALAMBRES NO ELÉCTRICOS DE HIERRO Y ACERO
31 15 23 00 : ALAMBRES NO ELÉCTRICOS DE METALES NO FERROSOS
31 16 15 00 : TORNILLOS
31 16 16 00 : PERNNOS
31 16 17 00 : TUERCAS
31 16 18 00 : ARANDELAS
31 16 19 00 : MUELLES

300



CERTIFICADO DE INSCRIPCIÓN Y CLASIFICACIÓN EN EL REGISTRO DE PROPONENTES

Fecha expedición: 20/08/2023 - 09:05:20
Recibo No. S000817667, Valor 62000

CÓDIGO DE VERIFICACIÓN zqF7aV5D2M

Verifique el contenido y confiabilidad de este certificado, ingresando a https://si.comerciamas.co/ver/planilla/cv.php?empresa=36 y digite el respectivo código, para que visualice la imagen generada al momento de su expedición. La verificación se puede realizar de manera limitada, durante 60 días calendario contados a partir de la fecha de su expedición.

- 31 16 20 00 : CLAVOS
31 16 21 00 : ANCLAS
31 16 22 00 : REMACHES
31 16 23 00 : FERRETERIA DE MONTAJE
31 16 25 00 : SOPORTES Y PUNTALES
31 16 26 00 : GANCHOS
31 16 27 00 : ROLDANAS PIVOTANTES Y PUEBAS
31 16 28 00 : FERRETERIA EN GENERAL
31 16 29 00 : MOREAZAS
31 16 31 00 : CONECTORES
31 16 33 00 : ESPACIADORES
31 16 34 00 : REDES DE METAL Y ESTRUCTURAS DE CRIBADO
31 18 17 00 : EMBALAJES Y EMPAQUETADURAS
31 19 15 00 : ABRASIVOS Y MEDIOS DE ABRASIVO
31 19 16 00 : RUEDAS ABRASIVAS
31 20 15 00 : CINTA ADHESIVA
31 20 16 00 : OTROS ADHESIVOS Y SELLADORES
31 21 15 00 : PINTURAS Y TAPA POROS
31 21 16 00 : ADITIVOS PARA PINTURAS
31 21 17 00 : ACABADOS EN GENERAL
31 21 18 00 : DISOLVENTES Y DILUYENTES PARA PINTURAS
31 21 19 00 : APLICADORES DE PINTURA Y ACCESORIOS PARA PINTAR
31 23 11 00 : MATERIAL EN BARRA LABRADA
31 23 12 00 : MATERIAL EN PLACAS LABRADO
31 23 14 00 : SUPLEMENTOS
31 24 15 00 : LENTES Y PRISMAS
31 26 15 00 : CUBIERTAS Y CAJAS
31 26 16 00 : CASCOS Y ENVOLTURAS
31 26 17 00 : CERRAMIENTOS O ALOJAMIENTOS INSONORIZANTES
32 10 15 00 : CONJUNTOS DE CIRCUITOS Y COMPONENTES DE RADIOFRECUENCIA (RF)
32 10 16 00 : CIRCUITOS INTEGRADOS
32 11 15 00 : DIODOS
32 11 16 00 : TRANSISTORES
32 11 17 00 : APARATOS SEMICONDUCTORES
32 13 10 00 : ACCESORIOS, MATERIAS PRIMAS Y PIEZAS DE COMPONENTES ELECTRÓNICOS
32 14 10 00 : TUBOS ELECTRÓNICOS
32 14 11 00 : PIEZAS Y ACCESORIOS DE TUBOS ELECTRÓNICOS
32 15 15 00 : DISPOSITIVOS DE CONTROL DE INDICACIÓN Y DE SEÑALIZACIÓN
32 15 16 00 : SUBSISTEMAS PROGRAMABLES DE CONTROLADOR LÓGICO
32 15 17 00 : CONTROLADORES LÓGICOS PROGRAMABLES
32 15 18 00 : DISPOSITIVOS DE CONTROL DE SEGURIDAD
32 15 19 00 : DISPOSITIVOS DE AUTOMATIZACIÓN DE CONTROL DE LA CONECTIVIDAD



CERTIFICADO DE INSCRIPCIÓN Y CLASIFICACIÓN EN EL REGISTRO DE PROPONENTES

Fecha expedición: 20/08/2023 - 09:05:20
Recibo No. S000817667, Valor 62000

CÓDIGO DE VERIFICACIÓN zqF7aV5D2M

Verifique el contenido y confiabilidad de este certificado, ingresando a https://si.comerciamas.co/ver/planilla/cv.php?empresa=36 y digite el respectivo código, para que visualice la imagen generada al momento de su expedición. La verificación se puede realizar de manera limitada, durante 60 días calendario contados a partir de la fecha de su expedición.

- 32 15 20 00 : CONTROL DE PROCESOS O SISTEMAS EMPAQUETADOS DE AUTOMATIZACIÓN
35 10 16 00 : LÁMPARAS Y BOMBILLAS
39 10 18 00 : COMPONENTES Y ACCESORIOS DE LÁMPARA
39 10 19 00 : BALASTOS DE LÁMPARAS Y TRANSFORMADORES DE LÁMPARAS
39 11 15 00 : ILUMINACIÓN DE INTERIORES Y ARTEFACTOS
39 11 16 00 : ILUMINACIÓN EXTERIOR Y ARTEFACTOS
39 11 17 00 : ALUMBRADO DE EMERGENCIA
39 11 18 00 : ACCESORIOS DE ILUMINACIÓN
39 11 19 00 : SERIALIZACIÓN E ILUMINACIÓN DE EMPLEAZAMIENTOS PELIGROSOS
39 11 20 00 : PROYECTORES MÓVILES
39 11 21 00 : ILUMINACIÓN ÓPTICA
39 11 22 00 : DISPOSITIVOS DE EFECTOS ESPECIALES
39 11 23 00 : ILUMINACIÓN Y ACCESORIOS DE ESCENARIOS Y ESTUDIOS
39 11 24 00 : DISPOSITIVOS PARA MANEJO DE LUZES Y CONTROL DE ESCENARIOS Y ESTUDIOS
39 11 25 00 : LUMINARIAS DE ESCENARIOS Y ESTUDIOS
39 11 26 00 : DISPOSITIVOS DE ILUMINACIÓN NO ELÉCTRICA
39 12 10 00 : EQUIPAMIENTO PARA DISTRIBUCIÓN Y CONVERSIÓN DE ALIMENTACIÓN
39 12 11 00 : CENTROS DE CONTROL Y DISTRIBUCIÓN DE ELECTRICIDAD
39 12 13 00 : CUADROS, REGISTROS Y MENAJE PARA ELECTRICIDAD
39 12 14 00 : LENGÜETAS DE CONEXIÓN, CONECTADORES Y TERMINALES
39 12 15 00 : CONMUTADORES, CONTROLES Y RELES Y ACCESORIOS
39 12 16 00 : DISPOSITIVOS Y ACCESORIOS PARA LA PROTECCIÓN DE CIRCUITOS
39 12 17 00 : FERRETERIA ELÉCTRICA Y SUMINISTROS
39 12 19 00 : DISPOSITIVOS Y ACCESORIOS DE SEGURIDAD ELÉCTRICA
39 12 21 00 : EQUIPO DE TRANSMISIÓN Y DISTRIBUCIÓN ELÉCTRICA
39 12 22 00 : INTERRUPTORES ELÉCTRICOS Y ACCESORIOS
39 12 23 00 : RELES ELÉCTRICOS Y ACCESORIOS
39 13 15 00 : MARCADORES DE ALAMBRE Y DISPOSITIVOS PARA MARCAR ALAMBRE
39 13 16 00 : DISPOSITIVOS DE PROTECCIÓN DE ALAMBRE
39 13 17 00 : CONDUCTOS ELÉCTRICOS, ELECTRODUCTOS Y CABLES AÉREOS
40 10 15 00 : VENTILACIÓN
40 10 16 00 : CIRCULACIÓN DEL AIRE Y PIEZAS Y ACCESORIOS
40 10 17 00 : ENFRÍAMIENTO
40 10 18 00 : EQUIPO DE CALEFACCIÓN Y PIEZAS Y ACCESORIOS
40 10 19 00 : CONTROL DE HUMEDAD
40 10 20 00 : CALDERAS
40 10 21 00 : CHIMENEAS Y ACCESORIOS
40 14 16 00 : VÁLVULAS
40 14 17 00 : MATERIAL DE FERRETERIA Y ACCESORIOS
40 14 19 00 : CONDUCTOS
40 14 20 00 : MANGUERAS
40 14 22 00 : REGULADORES DE GAS Y FLUIDO



CERTIFICADO DE INSCRIPCIÓN Y CLASIFICACIÓN EN EL REGISTRO DE PROPONENTES

Fecha expedición: 20/08/2023 - 09:05:20
Recibo No. S000817667, Valor 62000

CÓDIGO DE VERIFICACIÓN zqF7aV5D2M

Verifique el contenido y confiabilidad de este certificado, ingresando a https://si.comerciamas.co/ver/planilla/cv.php?empresa=36 y digite el respectivo código, para que visualice la imagen generada al momento de su expedición. La verificación se puede realizar de manera limitada, durante 60 días calendario contados a partir de la fecha de su expedición.

- 40 14 25 00 : INTERCEPTORES Y COLADORES
40 15 15 00 : BOMBAS
40 15 16 00 : COMPRESORES
40 15 17 00 : PIEZAS Y ACCESORIOS DE BOMBA
40 15 18 00 : PARTES O ACCESORIOS DE COMPRESORES
40 16 15 00 : FILTROS
40 16 16 00 : PURIFICACIÓN
40 16 17 00 : SEPARADORES
40 16 18 00 : MEDIOS DE FILTRADO
40 17 15 00 : TUBOS Y TUBERÍAS COMERCIALES
40 17 16 00 : TUBOS Y TUBERÍAS INDUSTRIALES
40 17 18 00 : ANILLOS FRONTALES DE ANGULOS DE TUBOS
40 17 19 00 : BRIDAS DE RESPALDO PARA TUBOS
40 17 20 00 : DEFLECTORES PARA TUBOS
40 17 21 00 : CODOS PARA TUBOS
40 17 22 00 : BRIDAS CIEGAS PARA TUBOS
40 17 23 00 : CASQUILLOS PARA TUBOS
40 17 24 00 : TAPAS PARA TUBOS
40 17 25 00 : CONECTORES DE TUBOS
40 17 26 00 : ACOPLERES DE TUBOS
40 17 27 00 : CRUCES DE TUBOS
40 17 28 00 : CODOS DE TUBOS
40 17 29 00 : UNIONES DE EXTENSIÓN DE TUBOS
40 17 30 00 : SEMIACOPLAMIENOS DE TUBERÍA
40 17 31 00 : BRIDA DE JUNTA DE EMPALME PARA TUBOS
40 17 32 00 : BRIDAS CUELLO LARGAS PARA SOLDAR
40 17 33 00 : BOQUILLAS DE TUBOS
40 17 34 00 : BRIDAS DE FLATO
40 17 35 00 : TAPONES PARA TUBOS
40 17 36 00 : ACOPLAMIENTOS REDUCTORES PARA TUBOS
40 17 37 00 : BRIDAS REDUCTORAS PARA TUBOS
40 17 38 00 : ABRAZADERAS DE REPARACIÓN PARA TUBOS
40 17 39 00 : DISCO DE RUPTURA PARA TUBOS
40 17 40 00 : BRIDA DESLIZANTE PARA TUBOS
40 17 41 00 : BRIDA ENCAJADA POR SOLDADURA PARA TUBOS
40 17 42 00 : SOCKOLETS PARA TUBOS
40 17 43 00 : ESPACIADORES PARA TUBOS
40 17 44 00 : BRIDAS CIEGAS PARA TUBOS
40 17 45 00 : FIVOTES O UNIONES ROTATIVAS PARA TUBOS
40 17 46 00 : T PARA TUBOS
40 17 47 00 : BRIDA ROSCADA PARA TUBOS
40 17 48 00 : BRIDAS DE INODORO PARA TUBOS



CERTIFICADO DE INSCRIPCIÓN Y CLASIFICACIÓN EN EL REGISTRO DE PROPONENTES

Fecha expedición: 20/08/2023 - 09:05:20
Recibo No. S000817667, Valor 62000

CÓDIGO DE VERIFICACIÓN zqF7aV5D2M

Verifique el contenido y confiabilidad de este certificado, ingresando a https://si.comerciamas.co/ver/planilla/cv.php?empresa=36 y digite el respectivo código, para que visualice la imagen generada al momento de su expedición. La verificación se puede realizar de manera limitada, durante 60 días calendario contados a partir de la fecha de su expedición.

- 40 17 49 00 : UNIONES PARA TUBOS
40 17 50 00 : BRIDAS CUELLO PARA TUBOS
40 17 51 00 : BRIDA ENCAJADA POR SOLDADURA
40 17 52 00 : Y DE CONEXIÓN PARA TUBOS
40 17 53 00 : ACCESORIOS Y BRIDAS ESPECIALIZADOS PARA TUBOS
40 18 15 00 : TUBOS DE COBRE SOLDADOS
40 18 16 00 : TUBOS DE LATÓN SOLDADOS
40 18 17 00 : TUBOS DE ALUMINIO SOLDADOS
40 18 18 00 : TUBOS DE ACERO SOLDADOS
40 18 19 00 : TUBOS DE ACERO INOXIDABLE SOLDADOS
40 18 20 00 : TUBOS DE COBRE SIN UNIONES
40 18 21 00 : TUBOS DE LATÓN SIN UNIONES
40 18 22 00 : TUBOS DE ALUMINIO SIN UNIONES
40 18 23 00 : TUBOS DE ACERO SIN UNIONES
40 18 24 00 : TUBOS DE ACERO INOXIDABLE SIN UNIONES
40 18 25 00 : TUBOS DE COBRE EXTRUIDOS
40 18 26 00 : TUBOS DE LATÓN EXTRUIDOS
40 18 27 00 : TUBOS DE ALUMINIO EXTRUIDOS
40 18 28 00 : TUBOS DE ACERO EXTRUIDOS
40 18 29 00 : TUBOS DE ACERO INOXIDABLE EXTRUIDOS
40 18 30 00 : TUBERÍAS DE CAUCHO Y PLÁSTICO
40 18 31 00 : ACCESORIOS DE TUBOS
40 18 39 00 : EQUIPO PARA MEDICIÓN DE SUELOS
40 17 15 00 : CERRADURAS, ELEMENTOS DE SEGURIDAD Y ACCESORIOS
40 17 16 00 : EQUIPO DE VIGILANCIA Y DETECCIÓN
40 18 15 00 : ROPA DE SEGURIDAD
40 18 16 00 : CALZADO DE PROTECCIÓN
40 18 17 00 : PROTECTORES DE CARA Y CABEZA
40 18 18 00 : PROTECCIÓN Y ACCESORIOS PARA LA VISIÓN
40 18 19 00 : PROTECTORES AUDITIVOS
40 18 24 00 : EQUIPO DE LIMPIEZA DE SEGURIDAD Y MATERIALES DE DESCONTAMINACIÓN
40 19 15 00 : PREVENCIÓN CONTRA INCENDIOS
40 19 16 00 : EQUIPO CONTRA INCENDIOS
47 10 15 00 : EQUIPO PARA EL TRATAMIENTO Y SUMINISTRO DE AGUA
47 10 16 00 : CONSUMIBLES PARA EL TRATAMIENTO DE AGUA
55 12 19 00 : SERIALIZACIONES
70 17 15 00 : DESARROLLO
70 17 16 00 : VIGILANCIA
70 17 17 00 : RIESGO
70 17 18 00 : SERVICIOS DE DRENAJE
72 10 15 00 : SERVICIOS DE APOYO PARA LA CONSTRUCCIÓN
72 10 21 00 : CONTROL DE PLAGAS



CERTIFICADO DE INSCRIPCIÓN Y CLASIFICACIÓN EN EL REGISTRO DE PROPONENTES

Fecha expedición: 20/09/2023 - 09:05:20

Recibo No. S000817667, Valor 62000

CÓDIGO DE VERIFICACIÓN zqFhaVSD2M

Verifique el contenido y confiabilidad de este certificado, ingresando a https://si.comerciamas.co/vista/plantilla/cv.php?empresa=36 y digite el respectivo código, para que visualice la imagen generada al momento de su expedición. La verificación se puede realizar de manera ilimitada, durante 60 días calendario contados a partir de la fecha de su expedición.

- 72 10 29 00 : SERVICIOS DE MANTENIMIENTO Y REPARACIÓN DE INSTALACIONES
72 10 31 00 : INSTALACIÓN Y REPARACIÓN DE SERVICIOS DE BANDAS TRANSPORTADORAS
72 10 33 00 : SERVICIOS DE MANTENIMIENTO Y REPARACIÓN DE INFRAESTRUCTURA
72 11 10 00 : SERVICIOS DE CONSTRUCCIÓN DE UNIDADES UNIFAMILIARES
72 11 11 00 : SERVICIOS DE CONSTRUCCIÓN DE UNIDADES MULTIFAMILIARES
72 12 10 00 : SERVICIOS DE CONSTRUCCIÓN DE EDIFICIOS INDUSTRIALES Y SOCIAS NUEVAS
72 12 11 00 : SERVICIOS DE CONSTRUCCIÓN DE EDIFICIOS COMERCIALES Y DE OFICINA
72 12 14 00 : SERVICIOS DE CONSTRUCCIÓN DE EDIFICIOS PÚBLICOS ESPECIALIZADOS
72 12 15 00 : SERVICIOS DE CONSTRUCCIÓN DE PLANTAS INDUSTRIALES
72 14 10 00 : SERVICIOS DE CONSTRUCCIÓN DE AUTOPISTAS Y CARRETERAS
72 14 11 00 : SERVICIOS DE CONSTRUCCIÓN Y REVESTIMIENTO Y PAVIMENTACIÓN DE INFRAEST...
72 14 13 00 : SERVICIO DE CONSTRUCCIÓN DE FACILIDADES ATLÉTICAS Y RECREATIVAS
72 14 14 00 : SERVICIOS DE CONSTRUCCIÓN Y REPARACIÓN DE FACILIDADES DE DETENCIÓN
72 14 15 00 : SERVICIOS DE FREPARACIÓN DE TIERRAS
72 14 16 00 : SERVICIOS DE CONSTRUCCIÓN DE SISTEMAS DE TRÁNSITO MASIVO
72 14 17 00 : SERVICIOS DE ALQUILER O ARRENDAMIENTO DE EQUIPO Y MAQUINARIA DE CONSTRU...
72 15 10 00 : SERVICIOS DE CONSTRUCCIÓN Y MANTENIMIENTO DE CALDERAS Y HORNOS
72 15 11 00 : SERVICIOS DE CONSTRUCCIÓN DE PLOMERIA
72 15 12 00 : SERVICIOS DE CONSTRUCCIÓN Y MANTENIMIENTO DE HVAC CALEFACCIÓN Y ENFRI...
72 15 13 00 : SERVICIOS DE PINTURA E INSTALACIÓN DE PAPEL DE COLGADURA
72 15 14 00 : SERVICIOS DE CONSTRUCCIÓN DE RECUBRIMIENTOS DE MUROS
72 15 15 00 : SERVICIOS DE SISTEMAS ELÉCTRICOS
72 15 16 00 : SERVICIOS DE SISTEMAS ESPECIALIZADOS DE COMUNICACIÓN
72 15 17 00 : SERVICIOS DE INSTALACIÓN DE SISTEMAS DE SEGURIDAD FÍSICA E INDUSTRIAL
72 15 18 00 : SERVICIOS DE MANTENIMIENTO Y REPARACIÓN DE INSTALACIÓN DE MÁQUINAS
72 15 19 00 : SERVICIOS DE ALBAÑILERÍA Y MAMOSTERÍA
72 15 20 00 : SERVICIOS DE PASEADO Y DRYWALL
72 15 21 00 : SERVICIOS ACÚSTICOS Y DE AISLAMIENTO
72 15 22 00 : SERVICIOS DE BALDOSAS TERRAZO Y MÁRMOL Y MOSAICOS
72 15 23 00 : SERVICIOS DE CARPINTERIA
72 15 24 00 : SERVICIOS DE MONTAJE E INSTALACIÓN DE VENTANAS Y PUERTAS
72 15 25 00 : SERVICIOS DE INSTALACIÓN DE PISCAS
72 15 26 00 : SERVICIOS DE TECHADO Y PAREDES EXTERNAS Y LÁMINAS DE METAL
72 15 27 00 : SERVICIOS DE INSTALACIÓN Y REPARACIÓN DE CONCRETO
72 15 28 00 : SERVICIOS DE PERFORACIÓN DE POZOS DE AGUA
72 15 29 00 : SERVICIOS DE MONTAJE DE ACERO ESTRUCTURAL
72 15 30 00 : SERVICIOS DE VIDRIOS Y VENTANERÍA
72 15 31 00 : SERVICIOS DE CONSTRUCCIÓN DE FACILIDADES ATLÉTICAS Y RECREATIVAS
72 15 32 00 : SERVICIOS DE RECUBRIMIENTO, IMPERMEABILIZACIÓN PROTECCIÓN CONTRA CLIM...
72 15 33 00 : SERVICIOS DE MANTENIMIENTO E INSTALACIÓN DE EQUIPO DE ESTACIÓN DE SER...
72 15 34 00 : SERVICIOS DE APAREJAMIENTO Y ANDAMIAJE
72 15 35 00 : SERVICIOS DE LIMPIEZA ESTRUCTURAL EXTERNA



CERTIFICADO DE INSCRIPCIÓN Y CLASIFICACIÓN EN EL REGISTRO DE PROPONENTES

Fecha expedición: 20/09/2023 - 09:05:20

Recibo No. S000817667, Valor 62000

CÓDIGO DE VERIFICACIÓN zqFhaVSD2M

Verifique el contenido y confiabilidad de este certificado, ingresando a https://si.comerciamas.co/vista/plantilla/cv.php?empresa=36 y digite el respectivo código, para que visualice la imagen generada al momento de su expedición. La verificación se puede realizar de manera ilimitada, durante 60 días calendario contados a partir de la fecha de su expedición.

- 72 15 36 00 : SERVICIOS DE TERMINADO INTERIOR, DOTACIÓN Y REMODELACIÓN
72 15 37 00 : SERVICIOS DE INSTALACIÓN, MANTENIMIENTO Y REPARACIÓN DE EQUIPOS Y CON...
72 15 39 00 : SERVICIO DE PREPARACIÓN DE OBRAS DE CONSTRUCCIÓN
72 15 40 00 : SERVICIOS DE EDIFICIOS ESPECIALIZADOS Y COMERCIOS
72 15 41 00 : SERVICIOS DE MANTENIMIENTO Y REPARACIÓN DE EQUIPO DE SISTEMAS DE DISTR...
72 15 42 00 : SERVICIOS DE MANTENIMIENTO Y REPARACIÓN DE INSTALACIÓN DE INSTRUMENTA...
72 15 43 00 : SERVICIOS DE MANTENIMIENTO Y REPARACIÓN DE EQUIPO MOTIVO Y GENERACIÓN...
72 15 44 00 : SERVICIOS DE MANTENIMIENTO Y PARRICACIÓN DE ACCESORIOS PARA TUBERÍAS
72 15 45 00 : SERVICIOS DE MANTENIMIENTO E INSTALACIÓN DE EQUIPO PESADO
76 11 15 00 : SERVICIOS DE LIMPIEZA Y MANTENIMIENTO DE EDIFICIOS GENERALES Y DE OFICINAS
76 11 16 00 : SERVICIOS DE LIMPIEZA DE COMPONENTES DE EDIFICIOS
77 10 25 00 : EVALUACIÓN DE IMPACTO AMBIENTAL
77 10 16 00 : PLANEACIÓN AMBIENTAL
77 10 17 00 : SERVICIOS DE ASESORÍA AMBIENTAL
77 10 18 00 : AUDITORÍA AMBIENTAL
77 10 20 00 : SERVICIOS DE REPORTE AMBIENTAL
77 11 15 00 : SERVICIOS DE SEGURIDAD AMBIENTAL
77 11 16 00 : REHABILITACIÓN AMBIENTAL
77 12 15 00 : CONTAMINACIÓN DEL AIRE
77 12 16 00 : CONTAMINACIÓN DEL SUELO
77 12 17 00 : CONTAMINACIÓN DEL AGUA
78 12 16 00 : SERVICIOS DE MANEJO DE MATERIALES
80 10 15 00 : SERVICIOS DE CONSULTORÍA DE NEGOCIOS Y ADMINISTRACIÓN CORPORATIVA
80 10 16 00 : GERENCIA DE PROYECTOS
80 10 17 00 : GERENCIA INDUSTRIAL
80 11 15 00 : DESARROLLO DE RECURSOS HUMANOS
80 11 16 00 : SERVICIOS DE PERSONAL TEMPORAL
80 11 17 00 : RECLUTAMIENTO DE PERSONAL
81 10 15 00 : INGENIERIA CIVIL Y ARQUITECTURA
81 10 16 00 : INGENIERIA MECÁNICA
81 10 17 00 : INGENIERIA ELÉCTRICA Y ELECTRÓNICA
81 10 20 00 : INGENIERIA DE MINAS
81 10 22 00 : INGENIERIA DE TRANSPORTE
81 10 24 00 : INGENIERIA DE TRANSMISIÓN DE ENERGÍA ELÉCTRICA
81 10 25 00 : SERVICIOS DE PERMISOS
81 10 27 00 : SERVICIOS DE DISEÑO E INGENIERIA DE SISTEMAS INSTRUMENTADOS DE CONTROL
81 11 15 00 : INGENIERIA DE SOFTWARE O HARDWARE
81 11 16 00 : PROGRAMADORES DE COMPUTADOR
91 11 17 00 : SISTEMAS DE MANEJO DE INFORMACIÓN MIS
81 11 20 00 : SERVICIOS DE DATOS
81 12 15 00 : ANÁLISIS ECONÓMICO
81 12 16 00 : SISTEMAS Y EMISIONES MONETARIAS



CERTIFICADO DE INSCRIPCIÓN Y CLASIFICACIÓN EN EL REGISTRO DE PROPONENTES

Fecha expedición: 20/09/2023 - 09:05:20

Recibo No. S000817667, Valor 62000

CÓDIGO DE VERIFICACIÓN zqFhaVSD2M

Verifique el contenido y confiabilidad de este certificado, ingresando a https://si.comerciamas.co/vista/plantilla/cv.php?empresa=36 y digite el respectivo código, para que visualice la imagen generada al momento de su expedición. La verificación se puede realizar de manera ilimitada, durante 60 días calendario contados a partir de la fecha de su expedición.

- 81 13 15 00 : METODOLOGÍA Y ANÁLISIS
81 14 15 00 : CONTROL DE CALIDAD
81 14 16 00 : MANEJO DE CADENA DE SUMINISTROS
81 14 17 00 : PLANEACIÓN Y CONTROL DE PRODUCCIÓN
81 14 18 00 : ADMINISTRACIÓN DE INSTALACIONES
81 14 19 00 : SERVICIOS DE INVESTIGACIÓN Y DESARROLLO DE TECNOLOGÍA MANUFACTURERA
81 15 15 00 : METEOROLOGÍA
81 15 16 00 : CARTOGRAFÍA
81 15 17 00 : GEOLOGÍA
81 15 19 00 : GEOFÍSICA
82 12 16 00 : GRABADO
82 12 17 00 : FOTOCOPIADO
82 12 18 00 : PUBLICACIÓN
82 12 19 00 : EMPASTE DE LIBROS
83 10 15 00 : SERVICIOS DE ACUEDUCTO Y ALCANTARILLADO
83 10 16 00 : SERVICIOS DE PETRÓLEO Y GAS
83 10 18 00 : SERVICIOS ELÉCTRICOS
83 10 19 00 : CONSERVACIÓN DE ENERGÍA
84 10 15 00 : ASISTENCIA DE DESARROLLO
84 12 17 00 : ASRSORTA DE INVERSIONES
91 11 19 00 : SERVICIOS DE CUIDADO TEMPORAL
92 12 15 00 : SERVICIOS DE GUARDIAS
93 14 15 00 : DESARROLLO Y SERVICIOS SOCIALES
93 14 19 00 : DESARROLLO RURAL
93 14 20 00 : DESARROLLO URBANO
93 14 21 00 : DESARROLLO REGIONAL
95 10 15 00 : LOTES RESIDENCIALES
95 10 18 00 : LOTES DE TERRENOS GUBERNAMENTALES
95 11 15 00 : VÍAS DE TRAFICO LIMITADO
95 11 16 00 : VÍAS DE TRAFICO ABIERTO
95 12 15 00 : EDIFICIOS Y ESTRUCTURAS COMERCIALES Y DE ENTRETENIMIENTO
95 12 16 00 : EDIFICIOS Y ESTRUCTURAS DE TRANSPORTE
95 12 17 00 : EDIFICIOS Y ESTRUCTURAS PÚBLICOS
95 12 18 00 : EDIFICIOS Y ESTRUCTURAS UTILITARIOS
95 12 23 00 : EDIFICIOS Y ESTRUCTURAS DE SALUD Y DEPORTIVAS
95 14 16 00 : EDIFICIOS Y ESTRUCTURAS PREFABRICADOS RESIDENCIALES

*** EXPERIENCIA No. 354 :

NÚMERO CONSECUTIVO DEL CONTRATO:359

CONTRATO CELEBRADO POR :3 - CONSORCIO O UNIÓN TEMPORAL

NOMBRE DEL CONTRATISTA :CONSORCIO TERRAZAS DEL ZAJE

NOMBRE DEL CONTRATANTE :FONDO DE ADAPTACIÓN



CERTIFICADO DE INSCRIPCIÓN Y CLASIFICACIÓN EN EL REGISTRO DE PROPONENTES

Fecha expedición: 20/09/2023 - 09:05:20

Recibo No. S000817667, Valor 62000

CÓDIGO DE VERIFICACIÓN zqFhaVSD2M

Verifique el contenido y confiabilidad de este certificado, ingresando a https://si.comerciamas.co/vista/plantilla/cv.php?empresa=36 y digite el respectivo código, para que visualice la imagen generada al momento de su expedición. La verificación se puede realizar de manera ilimitada, durante 60 días calendario contados a partir de la fecha de su expedición.

VALOR CONTRATADO EN SMLV :499,39

PORCENTAJE DE PARTICIPACIÓN EN EL VALOR EJECUTADO EN CASO DE CONSORCIOS Y UNIONES TEMPORALES: 50%

SG FN CL PR - DESCRIPCIÓN

- 11 11 15 00 : BARRO Y TIERRA
11 11 16 00 : PIEDRA
11 11 17 00 : ARENA
11 11 18 00 : ARCILLAS
22 10 15 00 : MAQUINARIA PARA TRABAJO DE DESMONTJE
22 10 16 00 : EQUIPO DE PAVIMENTACIÓN
22 10 17 00 : COMPONENTES DE EQUIPO PESADO
22 10 18 00 : GRÚAS DE ELEVACIÓN
22 10 19 00 : MAQUINARIA Y ACCESORIOS DE CONSTRUCCIÓN DE EDIFICIOS
22 10 20 00 : EQUIPO Y MAQUINARIA DE DEMOLICIÓN DE EDIFICIOS
23 13 15 00 : EQUIPO Y SUMINISTROS DE TRITURACIÓN, LLJADO Y PULIDO
23 13 16 00 : EQUIPO Y ACCESORIOS DE FACETAJE
23 13 17 00 : EQUIPO DEL CABRING
23 30 15 00 : MAQUINARIA, EQUIPOS Y ACCESORIOS PARA EL TRABAJO DE ALAMBRE
26 12 15 00 : ALAMBRE ELÉCTRICO
26 12 16 00 : CABLES ELÉCTRICOS Y ACCESORIOS
26 12 17 00 : CABLEADO PREFORMADO
26 12 18 00 : CABLE AUTOMOTRIZ
26 13 15 00 : CENTRALES ELÉCTRICAS
26 13 16 00 : EQUIPO DE CRIBADO O ESTRUCTURAS DE TUBO DE ESCAPE
26 13 17 00 : EQUIPO DE DETECCIÓN O VIGILANCIA DE PRODUCCIÓN DE ENERGÍA
27 11 15 00 : HERRAMIENTAS DE CORTE Y ENGARGAZO Y PUNZONES
27 11 16 00 : HERRAMIENTAS DE PERFILAR
27 11 17 00 : LLAVES INGLESAS Y GUIAS
27 11 18 00 : HERRAMIENTAS DE MEDIDA Y BOCETAJE
27 11 19 00 : HERRAMIENTAS GRUESAS Y DE ACABADO
27 11 20 00 : HERRAMIENTAS MANUALES DE JARDINERÍA, AGRICULTURA Y FORESTACION
27 11 21 00 : HERRAMIENTAS DE SUJECCIÓN Y FIJACIÓN
27 11 22 00 : HERRAMIENTAS DE ALBAÑILERÍA Y CONCRETO
27 11 23 00 : HERRAMIENTAS DE MARCAR
27 11 24 00 : HERRAMIENTAS DE INSERCIÓN Y AJUSTE
27 11 25 00 : HERRAMIENTAS PARA APALANCAR Y CURVAR
27 11 26 00 : HERRAMIENTAS PARA PRECINTAR
27 11 27 00 : HERRAMIENTAS MECÁNICAS
27 11 28 00 : CONEXIONES DE HERRAMIENTAS Y ACCESORIOS
27 11 29 00 : HERRAMIENTAS DISPENSADORAS
27 11 30 00 : CEPILLOS

**CERTIFICADO DE INSCRIPCIÓN Y CLASIFICACIÓN EN EL REGISTRO DE PROPONENTES**Fecha expedición: 20/09/2023 - 09:05:20
Recibo No. S000617667, Valor 62000

CÓDIGO DE VERIFICACIÓN zqFhaYSD2M

Verifique el contenido y confiabilidad de este certificado, ingresando a <https://si1.comerciamas.co/visa/plantilla/cv.php?empresa=38> y digite el respectivo código, para que visualice la imagen generada al momento de su expedición. La verificación se puede realizar de manera limitada, durante 60 días calendario contados a partir de la fecha de su expedición.

- 27 11 31 00 : HERRAMIENTAS DE ARRASTRE
- 27 11 32 00 : JUEGOS DE HERRAMIENTAS
- 27 11 33 00 : HERRAMIENTAS MANUALES DE PRECISIÓN
- 27 12 15 00 : PREGAS HIDRÁULICAS
- 27 12 16 00 : PISTONES Y CILINDROS HIDRÁULICOS
- 27 12 17 00 : ACCESORIOS DE TUBERÍA Y MANGA HIDRÁULICA
- 27 12 18 00 : HERRAMIENTAS HIDRÁULICAS
- 30 10 15 00 : ANGULOS
- 30 10 17 00 : VIGAS
- 30 10 18 00 : CONDUCTOS
- 30 10 20 00 : HOJA
- 20 10 22 00 : PLANCHA
- 30 10 23 00 : PERFILES
- 30 10 24 00 : VARILLAS
- 30 10 28 00 : PILOTAJE
- 30 10 29 00 : PILARES
- 30 10 31 00 : RIELES
- 30 10 32 00 : ENREJADO
- 30 10 35 00 : ALMA DE PANAL
- 30 10 36 00 : PRODUCTOS ESTRUCTURALES
- 30 10 37 00 : TRENZA
- 30 10 38 00 : FIBRAS Y FILAMENTOS MECÁNICOS
- 30 10 39 00 : EJES
- 30 11 15 00 : CONCRETO Y MORTEROS
- 30 11 16 00 : CEMENTO Y CAL
- 30 11 18 00 : AGREGADOS
- 30 11 19 00 : ELEMENTOS PARA REFORZAR CONCRETO
- 30 12 18 00 : MATERIALES DE ARQUITECTURA PAISAJÍSTICA
- 30 12 19 00 : MATERIALES PARA ESTABILIZACIÓN Y REFUERZO DE SUELOS
- 30 13 15 00 : BLOQUES
- 30 13 16 00 : LADRILLOS
- 30 13 17 00 : AZULEJOS Y BALDOSAS
- 30 14 15 00 : AISLAMIENTO TÉRMICO
- 30 14 16 00 : AISLAMIENTO ESPECIAL
- 30 14 17 00 : CAPAS DE SELLAMIENTO DE AISLAMIENTO
- 30 15 15 00 : MATERIAL PARA TEJADOS Y TECHOS
- 30 15 16 00 : ACCESORIOS PARA TEJADOS
- 30 15 17 00 : CANALONES DE TEJADO Y ACCESORIOS
- 30 15 18 00 : MATERIALES PARA REVESTIMIENTO DE PAREDES Y EXTERIOR
- 30 15 19 00 : MATERIALES Y PRODUCTOS PARA ACABADOS
- 30 15 20 00 : CERCADO
- 30 15 21 00 : SUPERFICIE

**CERTIFICADO DE INSCRIPCIÓN Y CLASIFICACIÓN EN EL REGISTRO DE PROPONENTES**Fecha expedición: 20/09/2023 - 09:05:21
Recibo No. S000617667, Valor 62000

CÓDIGO DE VERIFICACIÓN zqFhaYSD2M

Verifique el contenido y confiabilidad de este certificado, ingresando a <https://si1.comerciamas.co/visa/plantilla/cv.php?empresa=38> y digite el respectivo código, para que visualice la imagen generada al momento de su expedición. La verificación se puede realizar de manera limitada, durante 60 días calendario contados a partir de la fecha de su expedición.

- 30 16 15 00 : MATERIALES PARA ACABADOS DE PAREDES
- 30 16 16 00 : MATERIALES PARA TECHOS
- 30 16 17 00 : SUELOS
- 30 16 18 00 : EBANISTERÍA
- 30 16 19 00 : MOLDEADO Y CARPINTERIA MECÁNICA
- 30 16 20 00 : MOLDURAS Y CARPINTERIA
- 30 16 21 00 : LAMINADOS INTERIORES
- 30 16 22 00 : MOSTRADORES
- 30 16 23 00 : ACCESORIOS PARA GABINETES
- 30 16 24 00 : MUROS DIVISORIOS
- 30 17 15 00 : PUERTAS
- 30 17 16 00 : VENTANAS
- 30 17 17 00 : PRODUCTOS DE CRISTAL
- 30 17 18 00 : CLARABOYAS
- 30 17 19 00 : MARCOS DE VENTANAS
- 30 17 20 00 : PUERTAS
- 30 17 21 00 : PUERTAS PARA GARAJE Y OPERADORES
- 30 18 15 00 : PORCELANA SANITARIA
- 30 18 16 00 : INSTALACIONES RESIDENCIALES NO SANITARIAS
- 30 18 17 00 : GRIFOS
- 30 18 18 00 : CABEZAS, CHORROS Y PARTES Y ACCESORIOS DE GRIFOS Y DUCHAS
- 30 19 15 00 : ESCALERAS Y ANDAMIOS
- 30 19 16 00 : ESCALERAS Y ACCESORIOS DE ANDAMIAGE
- 30 19 17 00 : COBERTIZOS Y REMOLQUES DE CONSTRUCCIÓN
- 30 19 18 00 : EQUIPOS Y MATERIALES PARA CONSTRUCCIONES TEMPORALES Y APOYO AL MANTENIM...
- 30 24 15 00 : COMPONENTES DE CONSOLIDACIÓN DE ESTRUCTURAS PORTÁTILES
- 30 24 16 00 : COMPONENTES ESTRUCTURALES DE TRIBUNAS, GRADAS Y ESCALERA
- 30 24 17 00 : COMPONENTES SOPORTE Y COBERTURA DE TIENDAS, CARPAS Y ESTRUCTURAS DE MEM...
- 30 25 15 00 : ESTRUCTURAS DE SOPORTE DE TECHOS RAJO TIERRA
- 30 26 15 00 : BARRAS DE LATÓN
- 30 26 16 00 : LÁMINAS DE LATÓN
- 30 26 17 00 : LINGOTES, BANDAS, PALANQUILLAS Y ALAMBRES DE LATÓN
- 30 26 18 00 : BARRAS Y LÁMINAS DE MAGNESIO
- 30 26 19 00 : LINGOTES, BANDAS, PALANQUILLAS Y ALAMBRES DE MAGNESIO
- 30 26 20 00 : BARRAS Y LÁMINAS DE TITANIO
- 30 26 21 00 : LINGOTES, BANDAS, PALANQUILLAS Y ALAMBRES DE TITANIO
- 30 26 22 00 : BARRAS DE COBRE
- 30 26 23 00 : LÁMINAS DE COBRE
- 30 26 24 00 : LINGOTES, BANDAS, PALANQUILLAS Y ALAMBRES DE COBRE
- 30 26 25 00 : BARRAS DE BRONCE
- 30 26 26 00 : LÁMINAS DE BRONCE
- 30 26 27 00 : LINGOTES, BANDAS, PALANQUILLAS Y ALAMBRES DE BRONCE

**CERTIFICADO DE INSCRIPCIÓN Y CLASIFICACIÓN EN EL REGISTRO DE PROPONENTES**Fecha expedición: 20/09/2023 - 09:05:21
Recibo No. S000617667, Valor 62000

CÓDIGO DE VERIFICACIÓN zqFhaYSD2M

Verifique el contenido y confiabilidad de este certificado, ingresando a <https://si1.comerciamas.co/visa/plantilla/cv.php?empresa=38> y digite el respectivo código, para que visualice la imagen generada al momento de su expedición. La verificación se puede realizar de manera limitada, durante 60 días calendario contados a partir de la fecha de su expedición.

- 30 26 28 00 : BARRAS Y LÁMINAS DE ZINC
- 30 26 29 00 : LINGOTES, BANDAS, PALANQUILLAS Y ALAMBRES DE ZINC
- 30 26 30 00 : BARRAS DE ESTAÑO
- 30 26 31 00 : LÁMINAS DE ESTAÑO
- 30 26 32 00 : LINGOTES, BANDAS, PALANQUILLAS Y ALAMBRES DE ESTAÑO
- 30 26 33 00 : BARRAS DE PLOMO
- 30 26 34 00 : LÁMINAS DE PLOMO
- 30 26 35 00 : LINGOTES, BANDAS, PALANQUILLAS Y ALAMBRES DE PLOMO
- 30 26 36 00 : BARRAS DE ACERO AL CARBÓN
- 30 26 37 00 : BARRAS DE ALEACIÓN DE ACERO
- 30 26 38 00 : BARRAS DE ACERO DE HERRAMIENTA
- 30 26 39 00 : BARRAS DE ACERO ESPECIAL
- 30 26 40 00 : LÁMINAS DE ACERO AL CARBÓN
- 30 26 41 00 : LÁMINAS DE ALEACIÓN DE ACERO
- 30 26 42 00 : LÁMINAS DE ACERO DE HERRAMIENTA
- 30 26 43 00 : LÁMINAS DE ACERO ESPECIAL
- 30 26 44 00 : LINGOTES, BANDAS, PALANQUILLAS Y ALAMBRES DE AL CARBÓN
- 30 26 45 00 : BARRAS DE ACERO INOXIDABLE
- 30 26 46 00 : LÁMINAS DE ACERO INOXIDABLE
- 30 26 47 00 : ALAMBRE DE ACERO INOXIDABLE
- 30 26 48 00 : BANDAS DE ACERO INOXIDABLE
- 30 26 49 00 : BARRAS DE ALUMINIO
- 30 26 50 00 : LÁMINAS DE ALUMINIO
- 30 26 51 00 : ALAMBRE DE ALUMINIO
- 30 26 52 00 : BANDAS Y LINGOTES DE ALUMINIO
- 30 26 53 00 : BARRAS DE HIERRO
- 30 26 54 00 : LÁMINAS DE HIERRO
- 30 26 55 00 : LINGOTES, BANDAS, PALANQUILLAS Y ALAMBRES DE HIERRO
- 30 26 56 00 : BARRAS Y LÁMINAS DE ALEACIONES FERROSAS
- 30 26 57 00 : LINGOTES, BANDAS, PALANQUILLAS Y ALAMBRES DE ALEACIONES FERROSAS
- 30 26 58 00 : BARRAS Y LÁMINAS PLÁSTICAS
- 30 26 59 00 : ALAMBRE Y BANDAS DE PLÁSTICO
- 30 26 60 00 : BARRAS DE METALES PRECIOSOS Y METALES ESPECIALES
- 30 26 61 00 : LÁMINAS DE METALES PRECIOSOS Y METALES ESPECIALES
- 30 26 62 00 : LINGOTES, BANDAS, PALANQUILLAS Y ALAMBRES DE METALES PRECIOSOS Y METALES...
- 30 26 63 00 : MATERIALES ESTRUCTURALES DE MADERA
- 30 26 64 00 : BARRAS Y LÁMINAS DE MATERIALES ESPECIALES
- 30 26 65 00 : LINGOTES, BANDAS, PALANQUILLAS Y ALAMBRES DE MATERIALES ESPECIALES
- 30 26 66 00 : LÁMINAS Y LINGOTES DE NICKEL
- 30 26 67 00 : TRANSMISIONES
- 31 13 27 00 : FORJAS DE HIERRO
- 31 15 15 00 : CUERDAS

**CERTIFICADO DE INSCRIPCIÓN Y CLASIFICACIÓN EN EL REGISTRO DE PROPONENTES**Fecha expedición: 20/09/2023 - 09:05:21
Recibo No. S000617667, Valor 62000

CÓDIGO DE VERIFICACIÓN zqFhaYSD2M

Verifique el contenido y confiabilidad de este certificado, ingresando a <https://si1.comerciamas.co/visa/plantilla/cv.php?empresa=38> y digite el respectivo código, para que visualice la imagen generada al momento de su expedición. La verificación se puede realizar de manera limitada, durante 60 días calendario contados a partir de la fecha de su expedición.

- 31 15 18 00 : ALAMBRE MECÁNICO
- 31 15 19 00 : CORREAS
- 31 15 20 00 : CABLE DE SEGURIDAD
- 31 15 21 00 : CORDONES
- 31 15 22 00 : ALAMBRES NO ELÉCTRICOS DE HIERRO Y ACERO
- 31 15 23 00 : ALAMBRES NO ELÉCTRICOS DE METALES NO FERROSOS
- 31 16 15 00 : TORNILLOS
- 31 16 16 00 : PERNOS
- 31 16 17 00 : TUERCAS
- 31 16 18 00 : ARANDELAS
- 31 16 19 00 : MUELLES
- 31 16 20 00 : CLAVOS
- 31 16 21 00 : ANCLAS
- 31 16 22 00 : REMACHES
- 31 16 23 00 : FERRETERÍA DE MONTAJE
- 31 16 25 00 : SOPORTES Y PUNTALES
- 31 16 26 00 : GANCHOS
- 31 16 27 00 : ROLDANAS PIVOTANTES Y RUEDAS
- 31 16 28 00 : FERRETERÍA EN GENERAL
- 31 16 29 00 : MORDAZAS
- 31 16 31 00 : CONECTORES
- 31 16 33 00 : ESPACIADORES
- 31 16 34 00 : REDES DE METAL Y ESTRUCTURAS DE CRIBADO
- 31 18 17 00 : EMBALAJES Y EMPAQUETADURAS
- 31 19 15 00 : ABRASIVOS Y MEDIOS DE ABRASIVO
- 31 19 16 00 : RUEDAS ABRASIVAS
- 31 20 15 00 : CINTA ADHESIVA
- 31 20 16 00 : OTROS ADHESIVOS Y SELLADORES
- 31 21 15 00 : PINTURAS Y TAPA POROS
- 31 21 16 00 : ADITIVOS PARA PINTURAS
- 31 21 17 00 : ACABADOS EN GENERAL
- 31 21 18 00 : DISOLVENTES Y DILUYENTES PARA PINTURAS
- 31 21 19 00 : APLICADORES DE PINTURA Y ACCESORIOS PARA PINTAR
- 31 23 11 00 : MATERIAL EN BARRA LABRADA
- 31 23 12 00 : MATERIAL EN PLACAS LABRADO
- 31 23 14 00 : SUPLEMENTOS
- 31 24 15 00 : LENTES Y PRISMAS
- 31 25 15 00 : CUBIERTAS Y CAJAS
- 31 26 16 00 : CASCOS Y ENVOLTURAS
- 31 26 17 00 : CERRAMIENTOS O ALOJAMIENTOS INSONORIZANTES
- 32 10 15 00 : CONJUNTOS DE CIRCUITOS Y COMPONENTES DE RADIOFRECUENCIA (RF)
- 32 10 16 00 : CIRCUITOS INTEGRADOS



CERTIFICADO DE INSCRIPCIÓN Y CLASIFICACIÓN EN EL REGISTRO DE PROPONENTES

Fecha expedición: 20/09/2023 - 09:05:21
Racibo No. S000817667, Valor 62000

CÓDIGO DE VERIFICACIÓN zqFhV8D2M

Verifique el contenido y confiabilidad de este certificado, ingresando a <https://si.contratacameras.com/verificar/planilla/cv.php?empresa=38> y digite el respectivo código, para que visualice la imagen generada al momento de su expedición. La verificación se puede realizar de manera limitada, durante 60 días calendario contados a partir de la fecha de su expedición.

- 32 11 15 00 : DIODOS
32 11 16 00 : TRANSISTORES
32 11 17 00 : APARATOS SEMICONDUCTORES
32 13 10 00 : ACCESORIOS, MATERIAS PRIMAS Y PIEZAS DE COMPONENTES ELECTRÓNICOS
32 14 10 00 : TUBOS ELECTRÓNICOS
32 14 11 00 : PIEZAS Y ACCESORIOS DE TUBOS ELECTRÓNICOS
32 15 15 00 : DISPOSITIVOS DE CONTROL DE INDICACIÓN Y DE SEÑALIZACIÓN
32 15 16 00 : SUBSISTEMAS PROGRAMABLES DE CONTROLADOR LÓGICO
32 15 17 00 : CONTROLADORES LÓGICOS PROGRAMABLES
32 15 18 00 : DISPOSITIVOS DE CONTROL DE SEGURIDAD
32 15 19 00 : DISPOSITIVOS DE AUTOMATIZACIÓN DE CONTROL DE LA CONECTIVIDAD
32 15 20 00 : CONTROL DE PROCESOS O SISTEMAS EMPAQUETADOS DE AUTOMATIZACIÓN
39 10 16 00 : LÁMPARAS Y BOMBILLAS
39 10 18 00 : COMPONENTES Y ACCESORIOS DE LÁMPARA
39 10 19 00 : BALASTOS DE LÁMPARAS Y TRANSFORMADORES DE LÁMPARAS
39 11 15 00 : ILUMINACIÓN DE INTERIORES Y ARTEFACTOS
39 11 16 00 : ILUMINACIÓN EXTERIOR Y ARTEFACTOS
39 11 17 00 : ALUMBRADO DE EMERGENCIA
39 11 18 00 : ACCESORIOS DE ILUMINACIÓN
39 11 19 00 : SEÑALIZACIÓN E ILUMINACIÓN DE EMPLEAZAMIENTOS PELIGROSOS
39 11 20 00 : PROYECTORES MÓVILES
39 11 21 00 : ILUMINACIÓN ÓPTICA
39 11 22 00 : DISPOSITIVOS DE EFECTOS ESPECIALES
39 11 23 00 : ILUMINACIÓN Y ACCESORIOS DE ESCENARIOS Y ESTUDIOS
39 11 24 00 : DISPOSITIVOS PARA MANEJO DE LUCES Y CONTROL DE ESCENARIOS Y ESTUDIOS
39 11 25 00 : LUMINARIAS DE ESCENARIOS Y ESTUDIOS
39 11 26 00 : DISPOSITIVOS DE ILUMINACIÓN NO - ELÉCTRICA
39 12 10 00 : EQUIPAMIENTO PARA DISTRIBUCIÓN Y CONVERSIÓN DE ALIMENTACIÓN
39 12 11 00 : CENTROS DE CONTROL Y DISTRIBUCIÓN Y ACCESORIOS
39 12 13 00 : CUADROS, REGISTROS Y MENAJE PARA ELECTRICIDAD
39 12 14 00 : LENGUETAS DE CONEXIÓN, CONECTADORES Y TERMINALES
39 12 15 00 : CONMUTADORES, CONTROLES Y RELES Y ACCESORIOS
39 12 16 00 : DISPOSITIVOS Y ACCESORIOS PARA LA PROTECCIÓN DE CIRCUITOS
39 12 17 00 : FERRETERÍA ELÉCTRICA Y SUMINISTROS
39 12 19 00 : DISPOSITIVOS Y ACCESORIOS DE SEGURIDAD ELÉCTRICA
39 12 21 00 : EQUIPO DE TRANSMISIÓN Y DISTRIBUCIÓN ELÉCTRICA
39 12 22 00 : INTERRUPTORES ELÉCTRICOS Y ACCESORIOS
39 12 23 00 : RELES ELÉCTRICOS Y ACCESORIOS
39 13 15 00 : MARCADORES DE ALAMBRE Y DISPOSITIVOS PARA MARCAR ALAMBRE
39 13 16 00 : DISPOSITIVOS DE PROTECCIÓN DE ALAMBRE
39 13 17 00 : CONDUCTOS ELÉCTRICOS, ELECTRODUCTOS Y CABLES AÉREOS
40 10 15 60 : VENTILACIÓN



CERTIFICADO DE INSCRIPCIÓN Y CLASIFICACIÓN EN EL REGISTRO DE PROPONENTES

Fecha expedición: 20/09/2023 - 09:05:21
Racibo No. S000817667, Valor 62000

CÓDIGO DE VERIFICACIÓN zqFhV8D2M

Verifique el contenido y confiabilidad de este certificado, ingresando a <https://si.contratacameras.com/verificar/planilla/cv.php?empresa=38> y digite el respectivo código, para que visualice la imagen generada al momento de su expedición. La verificación se puede realizar de manera limitada, durante 60 días calendario contados a partir de la fecha de su expedición.

- 40 10 16 00 : CIRCULACIÓN DEL AIRE Y PIEZAS Y ACCESORIOS
40 10 17 00 : ENFRIAMIENTO
40 10 18 00 : EQUIPO DE CALEFACCIÓN Y PIEZAS Y ACCESORIOS
40 10 19 00 : CONTROL DE HUMEDAD
40 10 20 00 : CALDERAS
40 10 21 00 : CHIMENEAS Y ACCESORIOS
40 14 16 00 : VÁLVULAS
40 14 17 00 : MATERIAL DE FERRETERÍA Y ACCESORIOS
40 14 19 00 : CONDUCTOS
40 14 20 00 : MANGUERAS
40 14 22 00 : REGULADORES DE GAS Y FLUIDO
40 14 25 00 : INTERCEPTORES Y COLADORES
40 15 15 00 : BOMBAS
40 15 16 00 : COMPRESORES
40 15 17 00 : PIEZAS Y ACCESORIOS DE BOMBA
40 15 18 00 : PARTES O ACCESORIOS DE COMPRESORES
40 16 15 00 : FILTROS
40 16 16 00 : PURIFICACIÓN
40 16 17 00 : SEPARADORES
40 16 18 00 : MEDIOS DE FILTRADO
40 17 15 00 : TUBOS Y TUBERIAS COMERCIALES
40 17 16 00 : TUBOS Y TUBERIAS INDUSTRIALES
40 17 18 00 : ANILLOS FRONTALES DE ÁNGULOS DE TUBOS
40 17 19 00 : BRIDAS DE RESPALDO PARA TUBOS
40 17 20 00 : DEFLECTORES PARA TUBOS
40 17 21 00 : CODOS PARA TUBOS
40 17 22 00 : BRIDAS CIEGAS PARA TUBOS
40 17 23 00 : CASQUILLOS PARA TUBOS
40 17 24 00 : TAPAS PARA TUBOS
40 17 25 00 : CONECTORES DE TUBOS
40 17 26 00 : ACOPLES DE TUBOS
40 17 27 00 : CRUCES DE TUBOS
40 17 28 00 : CODOS DE TUBOS
40 17 29 00 : UNIONES DE EXTENSIÓN DE TUBOS
40 17 30 00 : SEMIACOPLEMENTOS DE TUBERÍA
40 17 31 00 : BRIDA DE JUNTA DE EMPALME PARA TUBOS
40 17 32 00 : BRIDAS CUELLO LARGAS PARA SOLDAR
40 17 33 00 : BOQUILLAS DE TUBOS
40 17 34 00 : BRIDAS DE PLATO
40 17 35 00 : TAPONES PARA TUBOS
40 17 36 00 : ACOPLAMIENTOS REDUCTORES PARA TUBOS
40 17 37 00 : BRIDAS REDUCTORAS PARA TUBOS



CERTIFICADO DE INSCRIPCIÓN Y CLASIFICACIÓN EN EL REGISTRO DE PROPONENTES

Fecha expedición: 20/09/2023 - 09:05:21
Racibo No. S000817667, Valor 62000

CÓDIGO DE VERIFICACIÓN zqFhV8D2M

Verifique el contenido y confiabilidad de este certificado, ingresando a <https://si.contratacameras.com/verificar/planilla/cv.php?empresa=38> y digite el respectivo código, para que visualice la imagen generada al momento de su expedición. La verificación se puede realizar de manera limitada, durante 60 días calendario contados a partir de la fecha de su expedición.

- 40 17 38 00 : ABRAZADERAS DE REPARACIÓN PARA TUBOS
40 17 39 00 : DISCO DE RUPTURA PARA TUBOS
40 17 40 00 : BRIDA DESLIZANTE PARA TUBOS
40 17 41 00 : BRIDA ENCAJADA POR SOLDADURA PARA TUBOS
40 17 42 00 : SOCKLETS PARA TUBOS
40 17 43 00 : ESPACIADORES PARA TUBOS
40 17 44 00 : BRIDAS CIEGAS PARA TUBOS
40 17 45 00 : EJEVOTES O UNIONES ROTATIVAS PARA TUBOS
40 17 46 00 : T PARA TUBOS
40 17 47 00 : BRIDA ROSCADA PARA TUBOS
40 17 48 00 : BRIDAS DE INODORO PARA TUBOS
40 17 49 00 : UNIONES PARA TUBOS
40 17 50 00 : BRIDAS CUELLO PARA TUBOS
40 17 51 00 : BRIDA ENCAJADA POR SOLDADURA
40 17 52 00 : Y DE CONEXIÓN PARA TUBOS
40 17 53 00 : ACCESORIOS Y BRIDAS ESPECIALIZADOS PARA TUBOS
40 18 15 00 : TUBOS DE COBRE SOLDADOS
40 18 16 00 : TUBOS DE LATÓN SOLDADOS
40 18 17 00 : TUBOS DE ALUMINIO SOLDADOS
40 18 18 00 : TUBOS DE ACERO SOLDADOS
40 18 19 00 : TUBOS DE ACERO INOXIDABLE SOLDADOS
40 18 20 00 : TUBOS DE COBRE SIN UNIONES
40 18 21 00 : TUBOS DE LATÓN SIN UNIONES
40 18 22 00 : TUBOS DE ALUMINIO SIN UNIONES
40 18 23 00 : TUBOS DE ACERO SIN UNIONES
40 18 24 00 : TUBOS DE ACERO INOXIDABLE SIN UNIONES
40 18 25 00 : TUBOS DE COBRE EXTRUIDOS
40 18 26 00 : TUBOS DE LATÓN EXTRUIDOS
40 18 27 00 : TUBOS DE ALUMINIO EXTRUIDOS
40 18 28 00 : TUBOS DE ACERO EXTRUIDOS
40 18 29 00 : TUBOS DE ACERO INOXIDABLE EXTRUIDOS
40 18 30 00 : TUBERÍAS DE CAUCHO Y PLÁSTICO
40 18 31 00 : ACCESORIOS DE TUBOS
41 11 39 00 : EQUIPO PARA MEDICIÓN DE SUELOS
46 17 15 00 : CERRADURAS, ELEMENTOS DE SEGURIDAD Y ACCESORIOS
46 17 16 00 : EQUIPO DE VIGILANCIA Y DETECCIÓN
46 18 15 00 : ROPA DE SEGURIDAD
46 18 16 00 : CALZADO DE PROTECCIÓN
46 18 17 00 : PROTECTORES DE CARA Y CABEZA
46 18 18 00 : PROTECCIÓN Y ACCESORIOS PARA LA VISIÓN
46 18 19 00 : PROTECTORES AUDITIVOS
46 18 24 00 : EQUIPO DE LIMPIEZA DE SEGURIDAD Y MATERIALES DE DESCONTAMINACIÓN



CERTIFICADO DE INSCRIPCIÓN Y CLASIFICACIÓN EN EL REGISTRO DE PROPONENTES

Fecha expedición: 20/09/2023 - 09:05:21
Racibo No. S000817667, Valor 62000

CÓDIGO DE VERIFICACIÓN zqFhV8D2M

Verifique el contenido y confiabilidad de este certificado, ingresando a <https://si.contratacameras.com/verificar/planilla/cv.php?empresa=38> y digite el respectivo código, para que visualice la imagen generada al momento de su expedición. La verificación se puede realizar de manera limitada, durante 60 días calendario contados a partir de la fecha de su expedición.

- 46 19 15 00 : PREVENCIÓN CONTRA INCENDIOS
46 19 16 00 : EQUIPO CONTRA INCENDIOS
47 10 15 00 : EQUIPO PARA EL TRATAMIENTO Y SUMINISTRO DE AGUA
47 10 16 00 : CONSUMIBLES PARA EL TRATAMIENTO DE AGUA
55 12 19 00 : SEÑALIZACIONES
70 17 15 00 : DESARROLLO
70 17 16 00 : VIGILANCIA
70 17 17 00 : RIEGO
70 17 18 00 : SERVICIOS DE DRENAJE
72 10 15 00 : SERVICIOS DE APOYO PARA LA CONSTRUCCIÓN
72 10 21 00 : CONTROL DE PLAGAS
72 10 29 00 : SERVICIOS DE MANTENIMIENTO Y REPARACIÓN DE INSTALACIONES
72 10 31 00 : INSTALACIÓN Y REPARACIÓN DE SERVICIOS DE BANDAS TRANSPORTADORAS
72 10 33 00 : SERVICIOS DE MANTENIMIENTO Y REPARACIÓN DE INFRAESTRUCTURA
72 11 10 00 : SERVICIOS DE CONSTRUCCIÓN DE UNIDADES UNIFAMILIARES
72 11 11 00 : SERVICIOS DE CONSTRUCCIÓN DE UNIDADES MULTIFAMILIARES
72 12 10 00 : SERVICIOS DE CONSTRUCCIÓN DE EDIFICIOS INDUSTRIALES Y BODEGAS NUEVAS
72 12 11 00 : SERVICIOS DE CONSTRUCCIÓN DE EDIFICIOS COMERCIALES Y DE OFICINA
72 12 14 00 : SERVICIOS DE CONSTRUCCIÓN DE EDIFICIOS PÚBLICOS ESPECIALIZADOS
72 12 15 00 : SERVICIOS DE CONSTRUCCIÓN DE PLANTAS INDUSTRIALES
72 14 10 00 : SERVICIOS DE CONSTRUCCIÓN DE AUTOPISTAS Y CARRETERAS
72 14 11 00 : SERVICIOS DE CONSTRUCCIÓN Y REVESTIMIENTO Y PAVIMENTACIÓN DE INFRAEST...
72 14 13 00 : SERVICIO DE CONSTRUCCIÓN DE FACILIDADES ATLÉTICAS Y RECREATIVAS
72 14 14 00 : SERVICIOS DE CONSTRUCCIÓN Y REPARACIÓN DE FACILIDADES DE DETENCIÓN
72 14 15 00 : SERVICIOS DE PREPARACIÓN DE TIERRAS
72 14 16 00 : SERVICIOS DE CONSTRUCCIÓN DE SISTEMAS DE TRÁNSITO MASIVO
72 14 17 00 : SERVICIOS DE ALQUILER O ARRENDAMIENTO DE EQUIPO Y MAQUINARIA DE CONSTRU...
72 15 10 00 : SERVICIOS DE CONSTRUCCIÓN Y MANTENIMIENTO DE CALDERAS Y HORNOS
72 15 11 00 : SERVICIOS DE CONSTRUCCIÓN DE PLOMERÍA
72 15 12 00 : SERVICIOS DE CONSTRUCCIÓN Y MANTENIMIENTO DE HVAC CALEFACCIÓN Y ENFRI...
72 15 13 00 : SERVICIOS DE PINTURA E INSTALACIÓN DE PAPEL DE COLGADURA
72 15 14 00 : SERVICIOS DE CONSTRUCCIÓN DE RECUBRIMIENTOS DE MUROS
72 15 15 00 : SERVICIOS DE SISTEMAS ELÉCTRICOS
72 15 16 00 : SERVICIOS DE SISTEMAS ESPECIALIZADOS DE COMUNICACIÓN
72 15 17 00 : SERVICIOS DE INSTALACIÓN DE SISTEMAS DE SEGURIDAD FÍSICA E INDUSTRIAL
72 15 18 00 : SERVICIOS DE MANTENIMIENTO Y REPARACIÓN DE INSTALACIÓN DE MÁQUINAS
72 15 19 00 : SERVICIOS DE ALBAÑILERÍA Y MAPOSTERÍA
72 15 20 00 : SERVICIOS DE PAÑETADG Y DRYWALL
72 15 21 00 : SERVICIOS ACÚSTICOS Y DE AISLAMIENTO
72 15 22 00 : SERVICIOS DE BALDOSAS TERNAZO Y MÁRMOL Y MOSAICOS
72 15 23 00 : SERVICIOS DE CARPINTERÍA
72 15 24 00 : SERVICIOS DE MONTAJE E INSTALACIÓN DE VENTANAS Y PUERTAS

302



CERTIFICADO DE INSCRIPCIÓN Y CLASIFICACIÓN EN EL REGISTRO DE PROPONENTES

Fecha expedición: 20/09/2023 - 09:05:21
Racbo No. S000817667, Valor 62000

CÓDIGO DE VERIFICACIÓN zqFhaV502M

Verifique el contenido y confiabilidad de este certificado, ingresando a https://sl.comfocameras.co/visa/planilla/cv.php?empresa=38 y digite el respectivo código, para que visualice la imagen generada al momento de su expedición. La verificación se puede realizar de manera ilimitada, durante 60 días calendario contados a partir de la fecha de su expedición.

- 72 15 25 00 : SERVICIOS DE INSTALACION DE PISOS
72 15 26 00 : SERVICIOS DE TECHADO Y PAREDES EXTERNAS Y LAMINAS DE METAL
72 15 27 00 : SERVICIOS DE INSTALACION Y REPARACION DE CONCRETO
72 15 28 00 : SERVICIOS DE PERFORACION DE POGOS DE AGUA
72 15 29 00 : SERVICIOS DE MONTAJE DE ACERO ESTRUCTURAL
72 15 30 00 : SERVICIOS DE VIDRIOS Y VENTANERIA
72 15 31 00 : SERVICIOS DE CONSTRUCCION DE FACILIDADES ATLETICAS Y RECREATIVAS
72 15 32 00 : SERVICIOS DE RECURRIMIENTO, IMPERMEABILIZACION PROTECCION CONTRA CLIM...
72 15 33 00 : SERVICIOS DE MANTENIMIENTO E INSTALACION DE EQUIPO DE ESTACION DE SER...
72 15 34 00 : SERVICIOS DE APARELAMIENTO Y ANDAMIAJE
72 15 35 00 : SERVICIOS DE LIMPIEZA ESTRUCTURAL EXTERNA
72 15 36 00 : SERVICIOS DE TERMINADO INTERIOR, DOTACION Y REMODELACION
72 15 37 00 : SERVICIOS DE INSTALACION, MANTENIMIENTO Y REPARACION DE EQUIPOS Y CON...
72 15 39 00 : SERVICIO DE PREPARACION DE OBRAS DE CONSTRUCCION
72 15 40 00 : SERVICIOS DE EDIFICIOS ESPECIALIZADOS Y COMERCIOS
72 15 41 00 : SERVICIOS DE MANTENIMIENTO Y REPARACION DE EQUIPO DE SISTEMAS DE DISTR...
72 15 42 00 : SERVICIOS DE MANTENIMIENTO Y REPARACION DE INSTALACION DE INSTRUMENTA...
72 15 43 00 : SERVICIOS DE MANTENIMIENTO Y REPARACION DE EQUIPO MOTIVO Y GENERACION...
72 15 44 00 : SERVICIOS DE MANTENIMIENTO Y FABRICACION DE ACCESORIOS PARA TUBERIAS
72 15 45 00 : SERVICIOS DE MANTENIMIENTO E INSTALACION DE EQUIPO PESADO
76 11 15 00 : SERVICIOS DE LIMPIEZA Y MANTENIMIENTO DE EDIFICIOS GENERALES Y DE OFICINAS
76 11 16 00 : SERVICIOS DE LIMPIEZA DE COMPONENTES DE EDIFICIOS
77 10 15 00 : EVALUACION DE IMPACTO AMBIENTAL
77 10 16 00 : PLANEACION AMBIENTAL
77 10 17 00 : SERVICIOS DE ASESORIA AMBIENTAL
77 10 18 00 : AUDITORIA AMBIENTAL
77 10 20 00 : SERVICIOS DE REPORTE AMBIENTAL
77 11 15 00 : SERVICIOS DE SEGURIDAD AMBIENTAL
77 11 16 00 : REHABILITACION AMBIENTAL
77 12 15 00 : CONTAMINACION DEL AIRE
77 12 16 00 : CONTAMINACION DEL SUELO
77 12 17 00 : CONTAMINACION DEL AGUA
78 12 16 00 : SERVICIOS DE MANEJO DE MATERIALES
80 10 15 00 : SERVICIOS DE CONSULTORIA DE NEGOCIOS Y ADMINISTRACION CORPORATIVA
80 10 16 00 : GERENCIA DE PROYECTOS
80 10 17 00 : GERENCIA INDUSTRIAL
80 11 15 00 : DESARROLLO DE RECURSOS HUMANOS
80 11 16 00 : SERVICIOS DE PERSONAL TEMPORAL
80 11 17 00 : RECLUTAMIENTO DE PERSONAL
81 10 15 00 : INGENIERIA CIVIL Y ARQUITECTURA
81 10 16 00 : INGENIERIA MECANICA
81 10 17 00 : INGENIERIA ELECTRICA Y ELECTRONICA



CERTIFICADO DE INSCRIPCIÓN Y CLASIFICACIÓN EN EL REGISTRO DE PROPONENTES

Fecha expedición: 20/09/2023 - 09:05:21
Racbo No. S000817667, Valor 62000

CÓDIGO DE VERIFICACIÓN zqFhaV502M

Verifique el contenido y confiabilidad de este certificado, ingresando a https://sl.comfocameras.co/visa/planilla/cv.php?empresa=38 y digite el respectivo código, para que visualice la imagen generada al momento de su expedición. La verificación se puede realizar de manera ilimitada, durante 60 días calendario contados a partir de la fecha de su expedición.

- 81 10 20 00 : INGENIERIA DE MINAS
81 10 22 00 : INGENIERIA DE TRANSPORTE
81 10 24 00 : INGENIERIA DE TRANSMISION DE ENERGIA ELECTRICA
81 10 25 00 : SERVICIOS DE PERMISOS
81 10 27 00 : SERVICIOS DE DISEÑO E INGENIERIA DE SISTEMAS INSTRUMENTADOS DE CONTROL
81 11 15 00 : INGENIERIA DE SOFTWARE O HARDWARE
81 11 16 00 : PROGRAMADORES DE COMPUTADOR
81 11 17 00 : SISTEMAS DE MANEJO DE INFORMACION MIS
81 11 20 00 : SERVICIOS DE DATOS
81 12 15 00 : ANALISIS ECONOMICO
81 12 16 00 : SISTEMAS Y EMISIONES MONETARIAS
81 13 15 00 : METODOLOGIA Y ANALISIS
81 14 15 00 : CONTROL DE CALIDAD
81 14 16 00 : MANEJO DE CADENA DE SUMINISTROS
81 14 17 00 : PLANEACION Y CONTROL DE PRODUCCION
81 14 18 00 : ADMINISTRACION DE INSTALACIONES
81 14 19 00 : SERVICIOS DE INVESTIGACION Y DESARROLLO DE TECNOLOGIA MANUFACTURERA
81 15 15 00 : METEOROLOGIA
81 15 16 00 : CARTOGRAFIA
81 15 17 00 : GEOLOGIA
81 15 19 00 : GEOFISICA
82 12 16 00 : GRABADO
82 12 17 00 : FOTOCOPIADO
82 12 18 00 : PUBLICACION
82 12 19 00 : EMPASTE DE LIBROS
83 10 15 00 : SERVICIOS DE ACUEDUCTO Y ALCANTARILLADO
83 10 16 00 : SERVICIOS DE PETRÓLEO Y GAS
83 10 18 00 : SERVICIOS ELÉCTRICOS
83 10 19 00 : CONSERVACION DE ENERGIA
84 10 15 00 : ASISTENCIA DE DESARROLLO
84 12 17 00 : ASESORIA DE INVERSIONES
91 11 19 00 : SERVICIOS DE CUIDADO TEMPORAL
92 12 15 00 : SERVICIOS DE GUARDIAS
93 14 15 00 : DESARROLLO Y SERVICIOS SOCIALES
93 14 19 00 : DESARROLLO RURAL
93 14 20 00 : DESARROLLO URBANO
93 14 21 00 : DESARROLLO REGIONAL
95 10 15 00 : LOTES RESIDENCIALES
95 10 16 00 : LOTES DE TERRENOS GUBERNAMENTALES
95 11 15 00 : VIAS DE TRAFICO LIMITADO
95 11 16 00 : VIAS DE TRAFICO ABIERTO
95 12 15 00 : EDIFICIOS Y ESTRUCTURAS COMERCIALES Y DE ENTRETENIMIENTO



CERTIFICADO DE INSCRIPCIÓN Y CLASIFICACIÓN EN EL REGISTRO DE PROPONENTES

Fecha expedición: 20/09/2023 - 09:05:21
Racbo No. S000817667, Valor 62000

CÓDIGO DE VERIFICACIÓN zqFhaV502M

Verifique el contenido y confiabilidad de este certificado, ingresando a https://sl.comfocameras.co/visa/planilla/cv.php?empresa=38 y digite el respectivo código, para que visualice la imagen generada al momento de su expedición. La verificación se puede realizar de manera ilimitada, durante 60 días calendario contados a partir de la fecha de su expedición.

- 95 12 16 00 : EDIFICIOS Y ESTRUCTURAS DE TRANSPORTE
95 12 17 00 : EDIFICIOS Y ESTRUCTURAS PÚBLICOS
95 12 18 00 : EDIFICIOS Y ESTRUCTURAS UTILITARIOS
95 12 23 00 : EDIFICIOS Y ESTRUCTURAS DE SALUD Y DEPORTIVAS
95 14 16 00 : EDIFICIOS Y ESTRUCTURAS PREFABRICADOS RESIDENCIALES

*** EXPERIENCIA No. 355 :

NÚMERO CONSECUTIVO DEL CONTRATO: 360

CONTRATO CELEBRADO POR : 3 - CONSORCIO O UNIÓN TEMPORAL

NOMBRE DEL CONTRATISTA : UNIÓN TEMPORAL PERCAL

NOMBRE DEL CONTRATANTE : MUNICIPIO DE VILLA DE LEYVA

VALOR CONTRATO EN DOLAR : 1760,33

PORCENTAJE DE PARTICIPACIÓN EN EL VALOR EJECUTADO EN CASO DE CONSORCIOS Y UNIONES

TEMPORALES: 99%

SG TM CL PR - DESCRIPCIÓN

- 95 10 16 00 : LOTES COMERCIALES
95 10 18 00 : LOTES DE TERRENOS GUBERNAMENTALES
95 12 17 00 : EDIFICIOS Y ESTRUCTURAS PÚBLICOS
95 12 23 00 : EDIFICIOS Y ESTRUCTURAS DE SALUD Y DEPORTIVAS
72 10 29 00 : SERVICIOS DE MANTENIMIENTO Y REPARACION DE INSTALACIONES
72 10 33 00 : SERVICIOS DE MANTENIMIENTO Y REPARACION DE INFRAESTRUCTURA
81 10 15 00 : INGENIERIA CIVIL Y ARQUITECTURA
72 14 11 00 : SERVICIOS DE CONSTRUCCION Y REVESTIMIENTO Y PAVIMENTACION DE INFRAEST...
72 14 12 00 : SERVICIOS DE CONSTRUCCION MARINA
70 11 17 00 : PARQUES, JARDINES Y HUERTOS
95 11 16 00 : VIAS DE TRAFICO ABIERTO
95 12 16 00 : EDIFICIOS Y ESTRUCTURAS DE TRANSPORTE
72 10 15 00 : SERVICIOS DE APOYO PARA LA CONSTRUCCION
72 15 27 00 : SERVICIOS DE INSTALACION Y REPARACION DE CONCRETO
72 12 11 00 : SERVICIOS DE CONSTRUCCION DE EDIFICIOS COMERCIALES Y DE OFICINA
81 10 22 00 : INGENIERIA DE TRANSPORTE
95 11 15 00 : VIAS DE TRAFICO LIMITADO
95 14 16 00 : EDIFICIOS Y ESTRUCTURAS PREFABRICADOS RESIDENCIALES
81 14 16 00 : MANEJO DE CADENA DE SUMINISTROS
81 14 15 00 : CONTROL DE CALIDAD
30 12 17 00 : MATERIALES DE CONSTRUCCION DE CAMINOS Y CARRILERAS
84 14 16 00 : AGENCIAS DE CREDITO PERSONAL
11 11 16 00 : PIEDRA
11 11 17 00 : ARENA
11 11 15 00 : BARRO Y TIERRA
42 24 15 00 : SUMINISTROS DE VACIADO DE ESCAYOLA Y TABILLAS



CERTIFICADO DE INSCRIPCIÓN Y CLASIFICACIÓN EN EL REGISTRO DE PROPONENTES

Fecha expedición: 20/09/2023 - 09:05:21
Racbo No. S000817667, Valor 62000

CÓDIGO DE VERIFICACIÓN zqFhaV502M

Verifique el contenido y confiabilidad de este certificado, ingresando a https://sl.comfocameras.co/visa/planilla/cv.php?empresa=38 y digite el respectivo código, para que visualice la imagen generada al momento de su expedición. La verificación se puede realizar de manera ilimitada, durante 60 días calendario contados a partir de la fecha de su expedición.

- 49 24 15 00 : EQUIPO DE PARQUES INFANTILES
95 10 15 00 : LOTES RESIDENCIALES
95 12 18 00 : EDIFICIOS Y ESTRUCTURAS UTILITARIOS
95 12 19 00 : EDIFICIOS Y ESTRUCTURAS EDUCACIONALES Y DE ADMINISTRACION
95 12 20 00 : EDIFICIOS Y ESTRUCTURAS HOSPITALARIAS
95 12 21 00 : EDIFICIOS Y ESTRUCTURAS DE ACOMODACIONES
95 12 24 00 : EDIFICIOS Y ESTRUCTURAS INDUSTRIALES
95 12 25 00 : EDIFICIOS Y ESTRUCTURAS AGRICOLAS Y DE CULTIVOS Y PESCA
95 12 26 00 : EDIFICIOS Y ESTRUCTURAS RELIGIOSAS
95 12 27 00 : EDIFICIOS Y ESTRUCTURAS DE DEFENSA
95 13 16 00 : EDIFICIOS Y ESTRUCTURAS COMERCIALES E INDUSTRIALES PORTÁTILES
95 14 18 00 : EDIFICIOS Y ESTRUCTURAS PREFABRICADOS DE EMERGENCIA Y ALIVIO
70 13 15 00 : PROTECCION DEL TERRENO Y DEL SUELO
70 13 16 00 : PREPARACION DEL TERRENO Y DEL SUELO
70 13 17 00 : GESTION DEL TERRENO Y DEL SUELO
72 10 31 00 : INSTALACION Y REPARACION DE SERVICIOS DE BANDAS TRANSPORTADORAS
72 12 15 00 : SERVICIOS DE CONSTRUCCION DE PLANTAS INDUSTRIALES
72 14 15 00 : SERVICIOS DE PREPARACION DE TIERRAS
72 14 13 00 : SERVICIO DE CONSTRUCCION DE FACILIDADES ATLETICAS Y RECREATIVAS
72 14 14 00 : SERVICIOS DE CONSTRUCCION Y REPARACION DE FACILIDADES DE DETENCION
72 14 16 00 : SERVICIOS DE CONSTRUCCION DE SISTEMAS DE TRANSITO MASIVO
72 14 17 00 : SERVICIOS DE ALQUILER O ARRENDAMIENTO DE EQUIPO Y MAQUINARIA DE CONSTRU...
72 15 13 00 : SERVICIOS DE PINTURA E INSTALACION DE PAPEL DE COLGADURA
72 15 19 00 : SERVICIOS DE ALBAÑILERIA Y MAESTRERIA
72 15 25 00 : SERVICIOS DE INSTALACION DE PISOS
72 15 35 00 : SERVICIOS DE LIMPIEZA ESTRUCTURAL EXTERNA
72 15 39 00 : SERVICIO DE PREPARACION DE OBRAS DE CONSTRUCCION
72 15 45 00 : SERVICIOS DE MANTENIMIENTO E INSTALACION DE EQUIPO PESADO
72 15 24 00 : SERVICIOS DE MONTAJE E INSTALACION DE VENTANAS Y PUERTAS
72 15 44 00 : SERVICIOS DE MANTENIMIENTO Y FABRICACION DE ACCESORIOS PARA TUBERIAS
73 18 10 00 : SERVICIOS DE MAQUINADO
73 18 19 00 : SERVICIOS DE SOLDADURA
73 15 17 00 : TRATAMIENTO DE MATERIALES
73 15 18 00 : SERVICIOS DE CONVERSION
73 10 15 00 : EVALUACION DE IMPACTO AMBIENTAL
77 10 16 00 : PLANEACION AMBIENTAL
77 10 17 00 : SERVICIOS DE ASESORIA AMBIENTAL
77 10 18 00 : AUDITORIA AMBIENTAL
77 10 19 00 : SERVICIOS DE INVESTIGACION DE CONTAMINACION
77 10 20 00 : SERVICIOS DE REPORTE AMBIENTAL
77 11 15 00 : SERVICIOS DE SEGURIDAD AMBIENTAL
77 11 16 00 : REHABILITACION AMBIENTAL



CERTIFICADO DE INSCRIPCIÓN Y CLASIFICACIÓN EN EL REGISTRO DE PROPONENTES

Fecha expedición: 20/09/2023 - 09:05:21

Rol No. 5000817667, Valor 62000

CÓDIGO DE VERIFICACIÓN zqFhV5D2M

Verifique el contenido y confiabilidad de este certificado, ingresando a https://si.comercio.gub.uy/verificar/cv.php?empresa=38 y digite el respectivo código, para que visualice la imagen generada al momento de su expedición. La verificación se puede realizar de manera ilimitada, durante 60 días calendario contados a partir de la fecha de su expedición.

- 77 12 15 00 : CONTAMINACIÓN DEL AIRE
77 12 16 00 : CONTAMINACIÓN DEL SUELO
77 12 17 00 : CONTAMINACIÓN DEL AGUA
78 10 18 00 : TRANSPORTE DE CARGA POR CARRETERA
78 10 21 00 : SERVICIOS DE OLEODUCTOS
78 14 19 00 : SERVICIOS DE ALQUILER DE CONTENEDORES DE TRANSPORTE
80 10 16 00 : GERENCIA DE PROYECTOS
80 14 17 00 : GERENCIA INDUSTRIAL
80 11 17 00 : RECLUTAMIENTO DE PERSONAL
81 10 16 00 : INGENIERÍA MECÁNICA
81 10 25 00 : SERVICIOS DE PERMISOS
81 10 26 00 : SERVICIOS DE MUESTREO
81 10 27 00 : SERVICIOS DE DISEÑO E INGENIERIA DE SISTEMAS INSTRUMENTADOS DE CONTROL
81 12 15 00 : ANÁLISIS ECONÓMICO
81 15 16 00 : CARTOGRAFÍA
81 15 17 00 : GEOLOGÍA
81 15 18 00 : OCEANOGRAFÍA E HIDROLOGÍA
81 15 19 00 : GEOFÍSICA
46 18 15 00 : ROPA DE SEGURIDAD
46 18 16 00 : CALZADO DE PROTECCIÓN
46 18 18 00 : PROTECCIÓN Y ACCESORIOS PARA LA VISIÓN
46 18 19 00 : PROTECTORES AUDITIVOS
46 18 20 00 : PROTECCIÓN DE LA RESPIRACIÓN
46 16 21 00 : EQUIPO Y SUMINISTROS ANTIESTRÉS
46 18 22 00 : EQUIPO DE APOYO ERGONÓMICO
46 18 23 00 : PROTECCIÓN ANTI CAÍDA Y EQUIPO DE RESCATE
46 18 24 00 : EQUIPO DE LIMPIEZA DE SEGURIDAD Y MATERIALES DE DESCONTAMINACIÓN
46 18 25 00 : ARMAS O DISPOSITIVOS DE SEGURIDAD PERSONAL
30 10 29 00 : PILARES
30 10 31 00 : RIELES
30 10 39 00 : EJES
11 15 00 : CONCRETO Y MORTEROS
11 16 00 : CEMENTO Y CAL
30 11 18 00 : AGREGADOS
30 11 19 00 : ELEMENTOS PARA REFORZAR CONCRETO
30 12 15 00 : DERIVADOS BITUMINOSOS
30 12 16 00 : ASFALTOS
30 12 18 00 : MATERIALES DE ARQUITECTURA PAISAJÍSTICA
30 13 17 00 : AZULEJOS Y BALDOSAS
30 13 16 00 : LADRILLOS
30 14 15 00 : AISLAMIENTO TÉCNICO
30 14 16 00 : AISLAMIENTO ESPECIAL



CERTIFICADO DE INSCRIPCIÓN Y CLASIFICACIÓN EN EL REGISTRO DE PROPONENTES

Fecha expedición: 20/09/2023 - 09:05:21

Rol No. 5000817667, Valor 62000

CÓDIGO DE VERIFICACIÓN zqFhV5D2M

Verifique el contenido y confiabilidad de este certificado, ingresando a https://si.comercio.gub.uy/verificar/cv.php?empresa=38 y digite el respectivo código, para que visualice la imagen generada al momento de su expedición. La verificación se puede realizar de manera ilimitada, durante 60 días calendario contados a partir de la fecha de su expedición.

- 30 14 17 00 : CAPAS DE SELLAMIENTO DE AISLAMIENTO
41 10 15 00 : EQUIPO Y SUMINISTROS PARA LA MEZCLA, LA DISPERSIÓN Y LA HOMOGENEIZACIÓN...
41 10 38 00 : EQUIPO Y SUMINISTROS PARA LA MEZCLA Y LA AGITACIÓN POR SACUDIDA O VARI...
41 10 39 00 : CENTRIFUGADORAS DE LABORATORIO Y ACCESORIOS
41 10 42 00 : EQUIPO Y SUMINISTROS DE PURIFICACIÓN DE AGUA PARA LABORATORIO
41 11 15 00 : INSTRUMENTOS DE MEDICIÓN DEL PESO
41 11 16 00 : INSTRUMENTOS DE MEDIDA DE LONGITUD, ESPESOR O DISTANCIA
41 11 17 00 : INSTRUMENTOS Y ACCESORIOS DE VISIÓN Y OBSERVACIÓN
41 11 18 00 : EQUIPO DE EXAMEN NO DESTRUCTIVO
41 11 19 00 : INSTRUMENTOS INDICADORES Y DE REGISTRO
41 11 21 00 : TRANSDUCTORES
41 11 22 00 : INSTRUMENTOS DE MEDIDA DE TEMPERATURA Y CALOR
41 11 23 00 : INSTRUMENTOS DE MEDICIÓN DE LA HUMEDAD
41 11 24 00 : INSTRUMENTOS DE MEDIDA Y CONTROL DE LA PRESIÓN
41 11 28 00 : EQUIPO E INSTRUMENTOS RELACIONADOS CON EL TRANSPORTE
41 11 41 00 : INSTRUMENTOS SISMOLÓGICOS
41 11 43 00 : INSTRUMENTOS HIDROLÓGICOS
42 12 15 00 : EQUIPO VETERINARIO
42 12 17 00 : MOBILIARIO CLÍNICO VETERINARIO
40 17 15 00 : TUBOS Y TUBERÍAS COMERCIALES
40 18 30 00 : TUBERÍAS DE CAUCHO Y PLÁSTICO
22 10 15 00 : MAQUINARIA PARA TRABAJO DE DESMONTE
22 10 16 00 : EQUIPO DE PAVIMENTACIÓN
22 10 17 00 : COMPONENTES DE EQUIPO PESADO
22 10 18 00 : GRÚAS DE ELEVACIÓN
22 10 20 00 : EQUIPO Y MAQUINARIA DE DEMOLICIÓN DE EDIFICIOS
24 14 15 00 : SUMINISTROS PARA SEGURIDAD Y PROTECCIÓN
24 11 18 00 : TANQUES Y CILINDROS Y SUS ACCESORIOS
25 10 16 00 : VEHÍCULOS DE TRANSPORTE DE PRODUCTOS Y MATERIALES
25 12 17 00 : EQUIPO Y SISTEMAS DE APOYO FERROVIARIO
27 11 15 00 : HERRAMIENTAS DE CORTE Y ENGARZADO Y FUNZONES
27 11 16 00 : HERRAMIENTAS DE PERFILAR
27 11 17 00 : LLAVES INGLÉSAS Y GUIAS
27 11 18 00 : HERRAMIENTAS DE MEDIDA Y BOCETAJE
27 11 20 00 : HERRAMIENTAS MANUALES DE JARDINERÍA, AGRICULTURA Y FORESTACIÓN
27 11 21 00 : HERRAMIENTAS DE SUJECCIÓN Y FIJACIÓN
27 11 22 00 : HERRAMIENTAS DE ALBAÑILERÍA Y CONCRETO
27 11 23 00 : HERRAMIENTAS DE MARCAR
27 11 24 00 : HERRAMIENTAS DE INSERCIÓN Y AJUSTE
27 11 25 00 : HERRAMIENTAS PARA ABLANCAR Y CURVAR
27 11 26 00 : HERRAMIENTAS PARA PRECINTAR
27 11 27 00 : HERRAMIENTAS MECÁNICAS



CERTIFICADO DE INSCRIPCIÓN Y CLASIFICACIÓN EN EL REGISTRO DE PROPONENTES

Fecha expedición: 20/09/2023 - 09:05:21

Rol No. 5000817667, Valor 62000

CÓDIGO DE VERIFICACIÓN zqFhV5D2M

Verifique el contenido y confiabilidad de este certificado, ingresando a https://si.comercio.gub.uy/verificar/cv.php?empresa=38 y digite el respectivo código, para que visualice la imagen generada al momento de su expedición. La verificación se puede realizar de manera ilimitada, durante 60 días calendario contados a partir de la fecha de su expedición.

- 27 11 28 00 : CONEXIONES DE HERRAMIENTAS Y ACCESORIOS
27 11 29 00 : HERRAMIENTAS DISPENSADORAS
27 11 30 00 : CEPILLOS
11 31 00 : HERRAMIENTAS DE ARRASTRE
1 32 00 : JUEGOS DE HERRAMIENTAS
11 33 00 : HERRAMIENTAS MANUALES DE PRECISIÓN
27 13 15 00 : HERRAMIENTAS NEUMÁTICAS
27 13 17 00 : CILINDROS NEUMÁTICOS Y COMPONENTES
11 11 18 00 : ARCILLAS
30 17 17 00 : PRODUCTOS DE CRISTAL
31 21 15 00 : PINTURAS Y TAPA FOROS
31 21 16 00 : ADITIVOS PARA PINTURAS
31 21 18 00 : DISOLVENTES Y DILUYENTES PARA PINTURAS
31 21 19 00 : APLICADORES DE PINTURA Y ACCESORIOS PARA PINTAR
12 16 25 00 : ROMPEDORES DE EMULSIÓN
11 10 15 00 : MINERALES
92 10 15 00 : SERVICIOS DE POLICÍA
92 10 16 00 : SERVICIOS DE SOMBREROS
92 10 17 00 : SISTEMAS DE CÁRCELES Y PRISIONES
92 10 18 00 : SISTEMAS JUDICIALES
92 10 19 00 : SERVICIOS DE RESCATE
92 11 16 00 : ILUMINACIÓN EXTERIOR Y ARTEFACTOS
78 14 15 00 : SERVICIOS DE ORGANIZACIÓN DE TRANSPORTES
30 12 19 00 : MATERIALES PARA ESTABILIZACIÓN Y REFUERZO DE SUELOS
30 10 36 00 : PRODUCTOS ESTRUCTURALES
24 10 15 00 : CAMIONES INDUSTRIALES
46 16 15 00 : CONTROL DE TRAFICO
40 17 16 00 : TUBOS Y TUBERÍAS INDUSTRIALES
40 17 17 00 : ADAPTADORES DE TUBOS
40 17 21 00 : CÓDOS PARA TUBOS
40 17 24 00 : TAPAS PARA TUBOS
40 17 25 00 : CONECTORES DE TUBOS
40 17 26 00 : ACOPLES DE TUBOS
40 17 28 00 : CÓDOS DE TUBOS
41 11 39 00 : EQUIPO PARA MEDICIÓN DE SUELOS
41 11 40 00 : EQUIPO DE MEDIDA DE ROCAS Y ESTRATOS
72 15 29 00 : SERVICIOS DE MONTAJE DE ACERO ESTRUCTURAL
30 10 24 00 : VARILLAS
93 14 20 00 : DESARROLLO URBANO
70 17 18 00 : SERVICIOS DE DRENAJE
93 14 19 00 : DESARROLLO RURAL
30 10 15 00 : ÁNGULOS



CERTIFICADO DE INSCRIPCIÓN Y CLASIFICACIÓN EN EL REGISTRO DE PROPONENTES

Fecha expedición: 20/09/2023 - 09:05:21

Rol No. 5000817667, Valor 62000

CÓDIGO DE VERIFICACIÓN zqFhV5D2M

Verifique el contenido y confiabilidad de este certificado, ingresando a https://si.comercio.gub.uy/verificar/cv.php?empresa=38 y digite el respectivo código, para que visualice la imagen generada al momento de su expedición. La verificación se puede realizar de manera ilimitada, durante 60 días calendario contados a partir de la fecha de su expedición.

- 30 10 17 00 : VIGAS
30 10 18 00 : CONDUCTOS
30 16 17 00 : SUELOS
55 12 17 00 : SEÑALIZACIÓN
12 16 49 00 : AGENTES DE IMPERMEABILIZACIÓN
40 10 17 00 : ENFRIAMIENTO
22 10 19 00 : MAQUINARIA Y ACCESORIOS DE CONSTRUCCIÓN DE EDIFICIOS
73 12 16 00 : SERVICIOS DE INDUSTRIA DE PRODUCTOS DE MINERALES NO METÁLICOS
40 14 16 00 : VALVULAS
40 14 17 00 : MATERIAL DE FERRETERÍA Y ACCESORIOS
40 14 19 00 : CONDUCTOS
40 14 20 00 : MANGUERAS
72 15 11 00 : SERVICIOS DE CONSTRUCCIÓN DE PLUMERÍA
72 12 13 00 : SERVICIOS DE CONSTRUCCIÓN DE TALLERES AUTOMOTRICES Y ESTACIONES DE SER...
72 15 36 00 : SERVICIOS DE TERMINADO INTERIOR, DOTACIÓN Y REHABILITACIÓN
27 11 19 00 : HERRAMIENTAS GRUESAS Y DE ACABADO
72 14 16 00 : SERVICIOS DE CONSTRUCCIÓN DE AUTOPISTAS Y CARRETERAS
30 10 22 00 : PLANCHA
30 10 28 00 : PILOTAJE
31 12 17 00 : PIEZAS FUNDIDAS CENTRÍFUGAS MECANIZADAS
31 37 11 00 : LADRILLOS REFRACTARIOS
31 16 34 00 : REDES DE METAL Y ESTRUCTURAS DE CRIBADO

*** EXPERIENCIA No.356 :

NÚMERO CONSECUTIVO DEL CONTRATO:361

CONTRATO CELEBRADO POR :3 - CONSORCIO O UNIÓN TEMPORAL

NOMBRE DEL CONTRATISTA :CONSORCIO HOSPITAL REGIONAL 2018

NOMBRE DEL CONTRATANTE :HOSPITAL REGIONAL DE MONQUIRA ESE

VALOR CONTRATADO EN SMLV :1846,08

PORCENTAJE DE PARTICIPACIÓN EN EL VALOR EJECUTADO EN CASO DE CONSORCIOS Y UNIONES TEMPORALES: 50%

SG FM CL PR - DESCRIPCIÓN

- 95 12 17 00 : EDIFICIOS Y ESTRUCTURAS PÚBLICOS
95 12 20 00 : EDIFICIOS Y ESTRUCTURAS HOSPITALARIAS
95 12 19 00 : EDIFICIOS Y ESTRUCTURAS EDUCACIONALES Y DE ADMINISTRACIÓN
81 10 15 00 : INGENIERÍA CIVIL Y ARQUITECTURA
85 12 17 00 : CIENCIA E INVESTIGACIÓN MÉDICA
85 12 18 00 : LABORATORIOS MÉDICOS
81 10 17 00 : INGENIERÍA ELÉCTRICA Y ELECTRÓNICA
76 11 15 00 : SERVICIOS DE LIMPIEZA Y MANTENIMIENTO DE EDIFICIOS GENERALES Y DE OFICINAS
72 15 44 00 : SERVICIOS DE MANTENIMIENTO Y FABRICACIÓN DE ACCESORIOS PARA TUBERÍAS

303



CERTIFICADO DE INSCRIPCIÓN Y CLASIFICACIÓN EN EL REGISTRO DE PROPONENTES

Fecha expedición: 20/09/2023 - 09:05:21
Recibo No. 5000817667, Valor 62000

CÓDIGO DE VERIFICACIÓN zqFhaV5D2M

Verifique el contenido y confiabilidad de este certificado, ingresando a https://sl.comerciar.com/ver/planilla/cv.php?empresa=36 y digite el respectivo código, para que visualice la imagen generada al momento de su expedición. La verificación se puede realizar de manera limitada, durante 60 días calendario contados a partir de la fecha de su expedición.

- 72 15 40 00 : SERVICIOS DE EDIFICIOS ESPECIALIZADOS Y COMERCIOS
72 15 39 00 : SERVICIO DE PREPARACIÓN DE OBRAS DE CONSTRUCCIÓN
72 15 36 00 : SERVICIOS DE TERMINADO INTERIOR, DOTACIÓN Y REMODELACIÓN
72 15 35 00 : SERVICIOS DE LIMPIEZA ESTRUCTURAL EXTERNA
72 15 34 00 : SERVICIOS DE APAREJAMIENTO Y ANDAMIAJE
72 15 32 00 : SERVICIOS DE RECUBRIMIENTO, IMPERMEABILIZACIÓN PROTECCIÓN CONTRA CLIM...
72 15 30 00 : SERVICIOS DE VIDRIOS Y VENTANERÍA
72 15 29 00 : SERVICIOS DE MONTAJE DE ACERO ESTRUCTURAL
72 15 27 00 : SERVICIOS DE INSTALACIÓN Y REPARACIÓN DE CONCRETO
72 15 26 00 : SERVICIOS DE TECHADO Y PAREDES EXTERNAS Y LAMINAS DE METAL
72 15 25 00 : SERVICIOS DE INSTALACIÓN DE PISOS
72 15 24 00 : SERVICIOS DE MONTAJE E INSTALACION DE VENTANAS Y PUERTAS
72 15 23 00 : SERVICIOS DE CARPINTERÍA
72 15 22 00 : SERVICIOS DE BALDOSAS TERRAZO Y MÁRMOL Y MOSAICOS
72 15 21 00 : SERVICIOS ACUSTICOS Y DE AISLAMIENTO
72 15 20 00 : SERVICIOS DE PASEADO Y DRYWALL
72 15 19 00 : SERVICIOS DE ALBAÑILERÍA Y MAESTRÍA
72 15 18 00 : SERVICIOS DE SISTEMAS ELÉCTRICOS
72 15 17 00 : SERVICIOS DE CONSTRUCCIÓN DE RECUBRIMIENTOS DE MUROS
72 15 16 00 : SERVICIOS DE CONSTRUCCIÓN Y MANTENIMIENTO DE HVAC CALEFACCIÓN Y ENFRI...
72 15 15 00 : SERVICIOS DE CONSTRUCCIÓN DE PLUMERÍA
72 15 14 00 : SERVICIOS DE CONSTRUCCIÓN Y MANTENIMIENTO DE CALDERAS Y BORNOS
72 15 13 00 : SERVICIOS DE PREPARACIÓN DE TIERRAS
72 14 14 00 : SERVICIOS DE CONSTRUCCIÓN Y REPARACIÓN DE FACILIDADES DE DETENCIÓN
72 14 11 00 : SERVICIOS DE CONSTRUCCIÓN Y REVESTIMIENTO Y PAVIMENTACIÓN DE INFRAEST...
72 12 10 00 : SERVICIOS DE CONSTRUCCIÓN DE EDIFICIOS INDUSTRIALES Y BOVEDAS NUEVAS
72 10 29 00 : SERVICIOS DE MANTENIMIENTO Y REPARACIÓN DE INSTALACIONES
72 10 15 00 : SERVICIOS DE APOYO PARA LA CONSTRUCCIÓN
40 18 31 00 : ACCESORIOS DE TUBOS
40 18 15 00 : TUBOS DE COBRE SOLDADOS
40 14 22 00 : REGULADORES DE GAS Y FLUIDO
40 14 19 00 : CONDUCTOS
40 14 17 00 : MATERIAL DE FERRETERÍA Y ACCESORIOS
40 14 16 00 : VÁLVULAS
39 12 21 00 : EQUIPO DE TRANSMISIÓN Y DISTRIBUCIÓN ELÉCTRICA
39 12 17 00 : FERRETERÍA ELÉCTRICA Y SUMINISTROS
39 12 16 00 : DISPOSITIVOS Y ACCESORIOS PARA LA PROTECCIÓN DE CIRCUITOS
39 12 15 00 : CONMUTADORES, CONTROLES Y RELES Y ACCESORIOS
39 12 14 00 : LENGÜETAS DE CONEXIÓN, CONECTADORES Y TERMINALES
39 12 13 00 : CUADROS, REGISTROS Y MENAJE PARA ELECTRICIDAD
39 12 11 00 : CENTROS DE CONTROL Y DISTRIBUCIÓN Y ACCESORIOS
39 11 18 00 : ACCESORIOS DE ILUMINACIÓN



CERTIFICADO DE INSCRIPCIÓN Y CLASIFICACIÓN EN EL REGISTRO DE PROPONENTES

Fecha expedición: 20/09/2023 - 09:05:21
Recibo No. 5000817667, Valor 62000

CÓDIGO DE VERIFICACIÓN zqFhaV5D2M

Verifique el contenido y confiabilidad de este certificado, ingresando a https://sl.comerciar.com/ver/planilla/cv.php?empresa=36 y digite el respectivo código, para que visualice la imagen generada al momento de su expedición. La verificación se puede realizar de manera limitada, durante 60 días calendario contados a partir de la fecha de su expedición.

- 39 11 16 00 : ILUMINACIÓN EXTERIOR Y ARTEFACTOS
39 11 15 00 : ILUMINACIÓN DE INTERIORES Y ARTEFACTOS
39 10 19 00 : BALASTOS DE LÁMPARAS Y TRANSFORMADORES DE LÁMPARAS
39 10 18 00 : COMPONENTES Y ACCESORIOS DE LÁMPARA
39 10 16 00 : LÁMPARAS Y BOMBILLAS
31 21 19 00 : APLICADORES DE PINTURA Y ACCESORIOS PARA PINTAR
31 21 17 00 : ACABADOS EN GENERAL
31 21 15 00 : PINTURAS Y TAPA POROS
31 20 16 00 : OTROS ADHESIVOS Y SELLADORES
31 20 15 00 : CINTA ADHESIVA
31 16 34 00 : REDES DE METAL Y ESTRUCTURAS DE CRIBADO
31 16 33 00 : ESPACIADORES
31 16 31 00 : CONECTORES
31 16 29 00 : MORZASAS
31 16 27 00 : ROLDANAS PIVOTANTES Y RUEDAS
31 15 26 00 : GANCHOS
31 16 28 00 : FERRETERÍA EN GENERAL
31 16 23 00 : FERRETERÍA DE MONTAJE
31 16 22 00 : REMACHES
31 16 21 00 : ANCLAS
31 16 20 00 : CLAVOS
31 16 19 00 : MUELLES
31 16 18 00 : ARANDELAS
31 16 17 00 : TUERCAS
31 16 16 00 : PERNOS
31 16 15 00 : TORNILLOS
31 15 22 00 : ALAMBRES NO ELÉCTRICOS DE HIERRO Y ACERO
31 15 21 00 : CORDONES
30 10 39 00 : EJES
30 10 37 00 : TRENZA
30 10 36 00 : PRODUCTOS ESTRUCTURALES
30 10 35 00 : ALMA DE PANAL
30 10 32 00 : ENREJADO
30 10 31 00 : RISLES
30 10 29 00 : PILARES
30 10 28 00 : PILOTAJE
30 10 24 00 : VARILLAS
30 10 23 00 : PERFILES
30 10 22 00 : PLANCHA
30 10 20 00 : HOJA
20 10 18 00 : CONDUCTOS
30 10 17 00 : VIGAS



CERTIFICADO DE INSCRIPCIÓN Y CLASIFICACIÓN EN EL REGISTRO DE PROPONENTES

Fecha expedición: 20/09/2023 - 09:05:21
Recibo No. 5000817667, Valor 62000

CÓDIGO DE VERIFICACIÓN zqFhaV5D2M

Verifique el contenido y confiabilidad de este certificado, ingresando a https://sl.comerciar.com/ver/planilla/cv.php?empresa=36 y digite el respectivo código, para que visualice la imagen generada al momento de su expedición. La verificación se puede realizar de manera limitada, durante 60 días calendario contados a partir de la fecha de su expedición.

- 30 10 15 00 : ÁNGULOS
30 19 15 00 : ESCALERAS Y ANDAMIOS
30 19 16 00 : ESCALERAS Y ACCESORIOS DE ANDAMIAJE
30 19 17 00 : COBERTIZOS Y REMOLQUES DE CONSTRUCCIÓN
30 18 16 00 : INSTALACIONES RESIDENCIALES NO SANITARIAS
30 18 17 00 : GRIFOS
30 18 18 00 : CARRERAS, CHORROS Y PARTES Y ACCESORIOS DE GRIFOS Y DUCHAS
30 18 15 00 : PORCELANA SANITARIA
30 17 16 00 : VENTANAS
30 17 17 00 : PRODUCTOS DE CRISTAL
30 17 19 00 : MÁRCOS DE VENTANAS
31 16 25 00 : SOPORTES Y PUNTALES
31 15 20 00 : CABLE DE SEGURIDAD
31 15 19 00 : CORREAS
31 15 18 00 : ALAMBRE MECÁNICO
30 17 15 00 : PUERTAS
31 15 15 00 : CUERDAS
30 11 15 00 : CONCRETO Y MORTEROS
30 11 18 00 : AGREGADOS
30 11 19 00 : ELEMENTOS PARA REFORZAR CONCRETO
30 13 15 00 : BLOQUES
30 13 16 00 : LADRILLOS
30 13 17 00 : AZULEJOS Y BALDOSAS
95 12 23 00 : EDIFICIOS Y ESTRUCTURAS DE SALUD Y DEPORTIVAS
42 19 16 00 : SISTEMAS DE CONSTRUCCIÓN DE FACILIDAD MÉDICA
83 10 18 00 : SERVICIOS ELÉCTRICOS
72 10 31 00 : INSTALACIÓN Y REPARACIÓN DE SERVICIOS DE BANDAS TRANSPORTADORAS
72 15 17 00 : SERVICIOS DE INSTALACIÓN DE SISTEMAS DE SEGURIDAD FÍSICA E INDUSTRIAL
72 15 16 00 : SERVICIOS DE SISTEMAS ESPECIALIZADOS DE COMUNICACIÓN
72 15 18 00 : SERVICIOS DE MANTENIMIENTO Y REPARACIÓN DE INSTALACIÓN DE MÁQUINAS
72 15 31 00 : SERVICIOS DE CONSTRUCCIÓN DE FACILIDADES ATLÉTICAS Y RECREATIVAS
72 15 37 00 : SERVICIOS DE INSTALACIÓN, MANTENIMIENTO Y REPARACIÓN DE EQUIPOS Y CON...
72 15 41 00 : SERVICIOS DE MANTENIMIENTO Y REPARACIÓN DE EQUIPO DE SISTEMAS DE DISTR...
72 15 42 00 : SERVICIOS DE MANTENIMIENTO Y REPARACIÓN DE INSTALACIÓN DE INSTRUMENTA...
72 15 43 00 : SERVICIOS DE MANTENIMIENTO Y REPARACIÓN DE EQUIPO MOTIVO Y GENERACION...
26 12 16 00 : CABLES ELÉCTRICOS Y ACCESORIOS
83 10 15 00 : SERVICIOS DE ACUEDUCTO Y ALCANTARILLADO
95 12 21 00 : EDIFICIOS Y ESTRUCTURAS DE ACOMODACIONES
95 12 18 00 : EDIFICIOS Y ESTRUCTURAS UTILITARIOS
85 10 15 00 : CENTROS DE SALUD
81 10 27 00 : SERVICIOS DE DISEÑO E INGENIERÍA DE SISTEMAS INSTRUMENTADOS DE CONTROL
81 10 22 00 : INGENIERÍA DE TRANSPORTE



CERTIFICADO DE INSCRIPCIÓN Y CLASIFICACIÓN EN EL REGISTRO DE PROPONENTES

Fecha expedición: 20/09/2023 - 09:05:21
Recibo No. 5000817667, Valor 62000

CÓDIGO DE VERIFICACIÓN zqFhaV5D2M

Verifique el contenido y confiabilidad de este certificado, ingresando a https://sl.comerciar.com/ver/planilla/cv.php?empresa=36 y digite el respectivo código, para que visualice la imagen generada al momento de su expedición. La verificación se puede realizar de manera limitada, durante 60 días calendario contados a partir de la fecha de su expedición.

- 77 11 16 00 : REHABILITACIÓN AMBIENTAL
77 11 15 00 : SERVICIOS DE SEGURIDAD AMBIENTAL
77 10 15 00 : EVALUACIÓN DE IMPACTO AMBIENTAL
72 15 45 00 : SERVICIOS DE MANTENIMIENTO E INSTALACIÓN DE EQUIPO PESADO
72 10 33 00 : SERVICIOS DE MANTENIMIENTO Y REPARACIÓN DE INFRAESTRUCTURA
72 12 14 00 : SERVICIOS DE CONSTRUCCIÓN DE EDIFICIOS PÚBLICOS ESPECIALIZADOS
72 12 15 00 : SERVICIOS DE CONSTRUCCIÓN DE PLANTAS INDUSTRIALES
72 14 13 00 : SERVICIO DE CONSTRUCCIÓN DE FACILIDADES ATLÉTICAS Y RECREATIVAS
72 14 10 00 : SERVICIOS DE CONSTRUCCIÓN DE AUTOPISTAS Y CARRETERAS
72 14 16 00 : SERVICIOS DE CONSTRUCCIÓN DE SISTEMAS DE TRÁNSITO MASIVO
77 10 16 00 : PLANEACIÓN AMBIENTAL
77 10 17 00 : SERVICIOS DE ASESORIA AMBIENTAL
77 10 18 00 : AUDITORÍA AMBIENTAL
77 10 20 00 : SERVICIOS DE REPORTE AMBIENTAL
77 12 15 00 : CONTAMINACIÓN DEL AIRE
77 12 16 00 : CONTAMINACIÓN DEL SUELO
77 12 17 00 : CONTAMINACIÓN DEL AGUA
80 10 15 00 : SERVICIOS DE CONSULTORÍA DE NEGOCIOS Y ADMINISTRACIÓN CORPORATIVA
80 10 16 00 : GERENCIA DE PROYECTOS
80 10 17 00 : GERENCIA INDUSTRIAL
80 11 15 00 : DESARROLLO DE RECURSOS HUMANOS
80 11 16 00 : SERVICIOS DE PERSONAL TEMPORAL
80 11 17 00 : RECLUTAMIENTO DE PERSONAL
81 10 16 00 : INGENIERÍA MECÁNICA
81 11 15 00 : INGENIERÍA DE SOFTWARE O HARDWARE
81 11 20 00 : SERVICIOS DE DATOS
81 12 15 00 : ANÁLISIS ECONÓMICO
81 13 15 00 : METODOLOGÍA Y ANÁLISIS
81 14 15 00 : CONTROL DE CALIDAD
31 14 16 00 : MANEJO DE CADENA DE SUMINISTROS
81 14 17 00 : PLANEACIÓN Y CONTROL DE PRODUCCIÓN
81 14 19 00 : SERVICIOS DE INVESTIGACIÓN Y DESARROLLO DE TECNOLOGÍA MANUFACTURERA
81 15 15 00 : METEOROLOGÍA
81 15 19 00 : GEOFÍSICA
81 16 15 00 : SERVICIOS DE ADMINISTRACIÓN DE ACCESO
81 16 16 00 : SERVICIOS DE CORREO ELECTRÓNICO Y MENSAJERÍA
81 16 17 00 : SERVICIOS DE TELECOMUNICACIONES
81 16 18 00 : SERVICIOS DE ALQUILER O ARRENDAMIENTO DE EQUIPOS O PLATAFORMAS DE VOZ Y...
82 12 15 00 : IMPRESIÓN
82 12 16 00 : GRABADO
82 12 17 00 : FOTOCOPIADO
82 12 18 00 : PUBLICACIÓN



CERTIFICADO DE INSCRIPCIÓN Y CLASIFICACIÓN EN EL REGISTRO DE PROPONENTES

Fecha expedición: 20/09/2023 - 09:05:31

Recibo No. S000617667, Valor \$2000

CÓDIGO DE VERIFICACIÓN zqFhVSD2M

Verifique el contenido y confiabilidad de este certificado, ingresando a https://sl.comfocameras.com/verificar/verificar.php?empresa=38 y digite el respectivo código, para que visualice la imagen generada al momento de su expedición. La verificación se puede realizar de manera ilimitada, durante 60 días calendario contados a partir de la fecha de su expedición.

- 82 12 19 00 : EMPASTE DE LIBROS
83 10 16 00 : SERVICIOS DE PETRÓLEO Y GAS
83 10 19 00 : CONSERVACIÓN DE ENERGÍA
84 10 15 00 : ASISTENCIA DE DESARROLLO
94 10 16 00 : ASOCIACIONES PROFESIONALES
90 14 17 00 : DEPORTES AFICIONADOS Y RECREACIONALES
92 12 15 00 : SERVICIOS DE GUARDIAS
90 15 17 00 : PARQUES DE DIVERSIONES
95 10 15 00 : LOTES RESIDENCIALES
72 11 10 00 : SERVICIOS DE CONSTRUCCIÓN DE UNIDADES UNIFAMILIARES
95 12 16 00 : EDIFICIOS Y ESTRUCTURAS DE TRANSPORTE
91 11 19 00 : SERVICIOS DE CUIDADO TEMPORAL
93 13 18 00 : PREPARACIÓN Y ALIVIO DE DESASTRES
30 16 17 00 : SUELOS
30 16 18 00 : EBANISTERÍA
30 16 19 00 : MOLDEADO Y CARPINTERÍA MECÁNICA
30 16 20 00 : MOLDEURAS Y CARPINTERÍA
30 16 21 00 : LAMINADOS INTERIORES
30 16 22 00 : MOSTRADORES
30 16 23 00 : ACCESORIOS PARA GABINETES
30 16 24 00 : MUROS DIVISORIOS
81 11 17 00 : SISTEMAS DE MANEJO DE INFORMACIÓN MIS
81 12 16 00 : SISTEMAS Y EMISIONES MONETARIAS
84 12 17 00 : ASESORIA DE INVERSIONES
81 11 16 00 : PROGRAMADORES DE COMPUTADOR
72 15 13 00 : SERVICIOS DE PINTURA E INSTALACIÓN DE PAPEL DE COLGADURA
70 17 18 00 : SERVICIOS DE DRENAJE
55 12 19 00 : SERIALIZACIONES
95 11 15 00 : VIAS DE TRÁFICO LIMITADO
95 11 16 00 : VIAS DE TRÁFICO ABIERTO
95 19 16 00 : EQUIPO CONTRA INCENDIOS
14 19 00 : EDIFICIOS Y ESTRUCTURAS PREFABRICADOS MÉDICOS
14 18 00 : EDIFICIOS Y ESTRUCTURAS PREFABRICADOS DE EMERGENCIA Y ALIVIO
95 12 27 00 : EDIFICIOS Y ESTRUCTURAS DE DEFENSA
95 12 24 00 : EDIFICIOS Y ESTRUCTURAS INDUSTRIALES
95 10 18 00 : LOTES DE TERRENOS GUBERNAMENTALES
93 13 17 00 : PROGRAMAS DE SALUD
85 10 17 00 : SERVICIOS DE ADMINISTRACIÓN DE SALUD
81 10 25 00 : SERVICIOS DE PERMISOS
81 14 18 00 : ADMINISTRACIÓN DE INSTALACIONES
81 15 16 00 : CARTOGRAFÍA
81 15 17 00 : GEOLOGÍA



CERTIFICADO DE INSCRIPCIÓN Y CLASIFICACIÓN EN EL REGISTRO DE PROPONENTES

Fecha expedición: 20/09/2023 - 09:05:21

Recibo No. S000617667, Valor \$2000

CÓDIGO DE VERIFICACIÓN zqFhVSD2M

Verifique el contenido y confiabilidad de este certificado, ingresando a https://sl.comfocameras.com/verificar/verificar.php?empresa=38 y digite el respectivo código, para que visualice la imagen generada al momento de su expedición. La verificación se puede realizar de manera ilimitada, durante 60 días calendario contados a partir de la fecha de su expedición.

- 78 12 16 00 : SERVICIOS DE MANEJO DE MATERIALES
72 10 21 00 : CONTROL DE PLAGAS
72 11 11 00 : SERVICIOS DE CONSTRUCCIÓN DE UNIDADES MULTIFAMILIARES
72 12 11 00 : SERVICIOS DE CONSTRUCCIÓN DE EDIFICIOS COMERCIALES Y DE OFICINA
72 14 17 00 : SERVICIOS DE ALQUILER O ARRENDAMIENTO DE EQUIPO Y MAQUINARIA DE CONSTRU...
72 15 28 00 : SERVICIOS DE PERFORACIÓN DE POZOS DE AGUA
70 17 15 00 : SERVICIOS DE MANTENIMIENTO E INSTALACIÓN DE EQUIPO DE ESTACIÓN DE SER...
70 17 16 00 : DESARROLLO
70 17 17 00 : VIGILANCIA
70 17 18 00 : RIEGO
42 19 17 00 : PRODUCTOS DE GAS DE HOSPITAL
42 19 18 00 : CAMAS DE PACIENTE Y ACCESORIOS
42 19 23 00 : ELEVADORES DE PACIENTE
42 21 16 00 : BAÑO Y AYUDAS DE BAÑO PARA PERSONAS FÍSICAMENTE DISCAPACITADAS
43 20 14 00 : TARJETAS DEL SISTEMA
43 20 15 00 : MÓDULOS O INTERFACES DE PROCESADORES DE TABLERO (BOARD) DEL SISTEMA
43 20 16 00 : COMPONENTES DEL CHASIS
43 20 18 00 : DISPOSITIVOS DE ALMACENAMIENTO
43 20 19 00 : ACCESORIOS DE DISPOSITIVOS DE ALMACENAMIENTO
43 20 20 00 : DISPOSITIVOS DE ALMACENAMIENTO EXTRAIBLES
43 20 21 00 : ACCESORIOS DE DISPOSITIVOS DE ALMACENAMIENTO EXTRAIBLES
43 20 22 00 : SUBCONJUNTOS PARA DISPOSITIVOS ELECTRÓNICOS
43 22 15 00 : SISTEMAS DE GESTIÓN DE LLAMADAS O ACCESORIOS
43 22 16 00 : COMPONENTES Y EQUIPO DE ACCESO DE ABOHADO DE LÍNEA DIGITAL (DSL) Y ACC...
43 22 17 00 : EQUIPO FIJO DE RED Y COMPONENTES
43 22 18 00 : DISPOSITIVOS DE RED ÓPTICA
43 22 25 00 : EQUIPO DE SEGURIDAD DE RED
43 22 26 00 : EQUIPO DE SERVICIO DE RED
43 22 28 00 : EQUIPO DE TELEFONÍA
43 22 31 00 : COMPONENTES Y EQUIPO DE INFRAESTRUCTURA DE REDES MÓVILES Y DIGITALES
43 22 32 00 : PLATAFORMAS DE MENSAJERÍA POR MÓVIL
43 22 33 00 : DISPOSITIVOS Y EQUIPOS PARA INSTALACIÓN DE CONECTIVIDAD DE REDES Y DAT...
42 12 15 00 : EQUIPO VETERINARIO
42 12 16 00 : PRODUCTOS VETERINARIOS
42 12 18 00 : EQUIPO Y SUMINISTROS PARA INSEMINACIÓN ARTIFICIAL VETERINARIA
46 16 15 00 : CONTROL DE TRÁFICO
46 16 16 00 : SEGURIDAD DEL AGUA
46 16 17 00 : EQUIPO Y ACCESORIOS DE RESCATE
46 17 15 00 : CERRADURAS, ELEMENTOS DE SEGURIDAD Y ACCESORIOS
46 17 16 00 : EQUIPO DE VIGILANCIA Y DETECCIÓN
46 18 15 00 : ROPA DE SEGURIDAD
46 18 16 00 : CALZADO DE PROTECCIÓN



CERTIFICADO DE INSCRIPCIÓN Y CLASIFICACIÓN EN EL REGISTRO DE PROPONENTES

Fecha expedición: 20/09/2023 - 09:05:21

Recibo No. S000617667, Valor \$2000

CÓDIGO DE VERIFICACIÓN zqFhVSD2M

Verifique el contenido y confiabilidad de este certificado, ingresando a https://sl.comfocameras.com/verificar/verificar.php?empresa=38 y digite el respectivo código, para que visualice la imagen generada al momento de su expedición. La verificación se puede realizar de manera ilimitada, durante 60 días calendario contados a partir de la fecha de su expedición.

- 46 18 17 00 : PROTECTORES DE CARA Y CABEZA
46 18 18 00 : PROTECCIÓN Y ACCESORIOS PARA LA VISIÓN
46 18 19 00 : PROTECTORES AUDITIVOS
46 18 24 00 : EQUIPO DE LIMPIEZA DE SEGURIDAD Y MATERIALES DE DESCONTAMINACIÓN
19 15 00 : PREVENCIÓN CONTRA INCENDIOS
40 15 00 : EQUIPO PARA EL TRATAMIENTO Y SUMINISTRO DE AGUA
47 10 16 00 : CONSUMIBLES PARA EL TRATAMIENTO DE AGUA
30 10 38 00 : FIBRAS Y FILAMENTOS MECÁNICOS
30 11 16 00 : CEMENTO Y CAL
30 12 18 00 : MATERIALES DE ARQUITECTURA PAISAJÍSTICA
30 12 19 00 : MATERIALES PARA ESTABILIZACIÓN Y REFUERZO DE SUELOS
30 14 15 00 : AISLAMIENTO TÉRMICO
30 14 16 00 : AISLAMIENTO ESPECIAL
30 14 17 00 : CAPAS DE SELLAMIENTO DE AISLAMIENTO
30 15 15 00 : MATERIAL PARA TEJADOS Y TECHOS
30 15 16 00 : ACCESORIOS PARA TEJADOS
30 15 17 00 : CANALONES DE TEJADO Y ACCESORIOS
30 15 18 00 : MATERIALES PARA REVESTIMIENTO DE PAREDES Y EXTERIOR
30 15 19 00 : MATERIALES Y PRODUCTOS PARA ACABADOS
30 15 20 00 : CERCADO
30 15 21 00 : SUPERFICIE
30 16 15 00 : MATERIALES PARA ACABADOS DE PAREDES
30 17 18 00 : CLARABOYAS
30 17 20 00 : PUERTAS
30 17 21 00 : PUERTAS PARA GARAJE Y OPERADORES
30 19 18 00 : EQUIPOS Y MATERIALES PARA CONSTRUCCIONES TEMPORALES Y APOYO AL MANTENIM...
30 24 15 00 : COMPONENTES DE CONSOLIDACIÓN DE ESTRUCTURAS PORTÁTILES
30 24 16 00 : COMPONENTES ESTRUCTURALES DE TRIBUNAS, GRADAS Y ESCALERA
30 24 17 00 : COMPONENTES SOPORTE Y COBERTURA DE TIENDAS, CARPAS Y ESTRUCTURAS DE MEM...
30 25 15 00 : ESTRUCTURAS DE SOPORTE DE TECHOS BAJO TIERRA
30 26 28 00 : BARRAS Y LÁMINAS DE ZINC
30 26 29 00 : LINGOTES, BANDAS, PALANQUILLAS Y ALAMBRES DE ZINC
30 26 43 00 : LÁMINAS DE ACERO ESPECIAL
30 26 45 00 : BARRAS DE ACERO INOXIDABLE
30 26 46 00 : LÁMINAS DE ACERO INOXIDABLE
30 26 47 00 : ALAMBRE DE ACERO INOXIDABLE
30 26 48 00 : BANDAS DE ACERO INOXIDABLE
30 26 53 00 : BARRAS DE HIERRO
31 18 17 00 : EMBALAJES Y EMPAQUETADURAS
31 19 15 00 : ABRASIVOS Y MEDIOS DE ABRASIVO
31 19 16 00 : RUEDAS ABRASIVAS
31 21 18 00 : DISOLVENTES Y DILUYENTES PARA PINTURAS



CERTIFICADO DE INSCRIPCIÓN Y CLASIFICACIÓN EN EL REGISTRO DE PROPONENTES

Fecha expedición: 20/09/2023 - 09:05:21

Recibo No. S000617667, Valor \$2000

CÓDIGO DE VERIFICACIÓN zqFhVSD2M

Verifique el contenido y confiabilidad de este certificado, ingresando a https://sl.comfocameras.com/verificar/verificar.php?empresa=38 y digite el respectivo código, para que visualice la imagen generada al momento de su expedición. La verificación se puede realizar de manera ilimitada, durante 60 días calendario contados a partir de la fecha de su expedición.

- 31 23 11 00 : MATERIAL EN BARRA LABRADA
31 23 12 00 : MATERIAL EN PLACAS LABRADO
31 23 14 00 : SUPLEMENTOS
31 24 15 00 : LENTES Y PRISMAS
31 26 15 00 : CUBIERTAS Y CAJAS
31 26 16 00 : CASCOS Y ENVOLTURAS
31 26 17 00 : CERRAMIENTOS O ALOJAMIENTOS INSONORIZANTES
31 31 11 00 : CONJUNTOS DE TUBERÍA SOLDADA DE SOLVENTE
31 31 12 00 : CONJUNTOS DE TUBERÍA REMACHADA
31 31 13 00 : CONJUNTOS EMPERNADOS DE TUBERÍA
31 31 14 00 : CONJUNTOS DE TUBERÍAS SOLDADAS CON ULTRA VIOLETA UV
31 31 15 00 : CONJUNTOS DE TUBERÍA SOLDADA O SOLDADO CON LATÓN
31 31 16 00 : CONJUNTOS DE TUBERÍA SOLDADA SONICA
31 31 17 00 : CONJUNTOS DE TUBERÍA PEGADA
32 10 15 00 : CONJUNTOS DE CIRCUITOS Y COMPONENTES DE RADIOFRECUENCIA (RF)
32 10 16 00 : CIRCUITOS INTEGRADOS
22 11 15 00 : DIODOS
32 11 16 00 : TRANSISTORES
32 11 17 00 : APARATOS SEMICONDUCTORES
32 13 10 00 : ACCESORIOS, MATERIAS PRIMAS Y PIEZAS DE COMPONENTES ELECTRÓNICOS
32 14 10 00 : TUBOS ELECTRÓNICOS
32 14 11 00 : PIEZAS Y ACCESORIOS DE TUBOS ELECTRÓNICOS
32 15 00 : DISPOSITIVOS DE CONTROL DE INDICACIÓN Y DE SEÑALIZACIÓN
32 15 16 00 : SUBSISTEMAS PROGRAMABLES DE CONTROLADOR LÓGICO
32 15 17 00 : CONTROLADORES LÓGICOS PROGRAMABLES
32 15 18 00 : DISPOSITIVOS DE CONTROL DE SEGURIDAD
32 15 19 00 : DISPOSITIVOS DE AUTOMATIZACIÓN DE CONTROL DE LA CONECTIVIDAD
32 15 20 00 : CONTROL DE PROCESOS O SISTEMAS EMPAQUETADOS DE AUTOMATIZACIÓN
39 11 17 00 : ALUMBRADO DE EMERGENCIA
39 11 19 00 : SERIALIZACIÓN E ILUMINACIÓN DE EMPLAZAMIENTOS PELIGROSOS
39 11 20 00 : PROYECTORES MÓVILES
39 11 21 00 : ILUMINACIÓN ÓPTICA
39 11 22 00 : DISPOSITIVOS DE EFECTOS ESPECIALES
39 11 23 00 : ILUMINACIÓN Y ACCESORIOS DE ESCENARIOS Y ESTUDIOS
39 11 24 00 : DISPOSITIVOS PARA MANEJO DE LUCES Y CONTROL DE ESCENARIOS Y ESTUDIOS
39 11 25 00 : LUMINARIAS DE ESCENARIOS Y ESTUDIOS
39 11 26 00 : DISPOSITIVOS DE ILUMINACIÓN NO - ELÉCTRICA
39 12 10 00 : EQUIPAMIENTO PARA DISTRIBUCIÓN Y CONVERSIÓN DE ALIMENTACIÓN
39 12 19 00 : DISPOSITIVOS Y ACCESORIOS DE SEGURIDAD ELÉCTRICA
39 12 22 00 : INTERRUPTORES ELÉCTRICOS Y ACCESORIOS
39 12 23 00 : RELES ELÉCTRICOS Y ACCESORIOS
39 13 15 00 : MARCADORES DE ALAMBRE Y DISPOSITIVOS PARA MARCAR ALAMBRE

304



CERTIFICADO DE INSCRIPCIÓN Y CLASIFICACIÓN EN EL REGISTRO DE PROPONENTES

Fecha expedición: 20/09/2023 - 09:05:21
Recibo No. S000817667, Valor 62000

CÓDIGO DE VERIFICACIÓN zqFtaV5D2M

Verifique el contenido y confiabilidad de este certificado, ingresando a https://si.comerciamas.co/ver/planilla/cv.php?empresa=38 y digite el respectivo código, para que visualice la imagen generada al momento de su expedición. La verificación se puede realizar de manera limitada, durante 60 días calendario contados a partir de la fecha de su expedición.

- 39 13 16 00 : DISPOSITIVOS DE PROTECCIÓN DE ALAMBRE
40 10 15 00 : VENTILACIÓN
40 10 16 00 : CIRCULACIÓN DEL AIRE Y PIEZAS Y ACCESORIOS
40 10 17 00 : ENFRÍAMIENTO
40 10 18 00 : EQUIPO DE CALEFACCIÓN Y PIEZAS Y ACCESORIOS
40 10 19 00 : CONTROL DE HUMEDAD
40 10 20 00 : CALDERAS
40 10 21 00 : CHIMENAS Y ACCESORIOS
40 14 20 00 : MANGUERAS
40 14 25 00 : INTERCEPTORES Y COLADORES
40 15 15 00 : BOMBAS
40 15 16 00 : COMPRESORES
40 15 17 00 : PIEZAS Y ACCESORIOS DE BOMBA
40 15 18 00 : PARTES O ACCESORIOS DE COMPRESORES
40 16 15 00 : FILTROS
40 16 16 00 : PURIFICACIÓN
40 16 17 00 : SEPARADORES
40 16 18 00 : MEDIOS DE FILTRADO
40 17 15 00 : TUBOS Y TUBERIAS COMERCIALES
40 17 16 00 : TUBOS Y TUBERIAS INDUSTRIALES
40 17 18 00 : ANILLOS FRONTALES DE ÁNGULOS DE TUBOS
40 17 19 00 : BRIDAS DE RESPALDO PARA TUBOS
40 17 20 00 : DEFLECTORES PARA TUBOS
40 17 21 00 : CODOS PARA TUBOS
40 17 22 00 : BRIDAS CIEGAS PARA TUBOS
40 17 23 00 : CASQUILLOS PARA TUBOS
40 17 24 00 : TAPAS PARA TUBOS
40 17 25 00 : CONECTORES DE TUBOS
40 17 26 00 : ACOPLER DE TUBOS
40 17 27 00 : CRUCES DE TUBOS
40 17 28 00 : CODOS DE TUBOS
40 17 29 00 : UNIONES DE EXTENSIÓN DE TUBOS
40 17 30 00 : SEMIACOPLAMIENTOS DE TUBERIA
40 17 31 00 : BRIDA DE JUNTA DE EMPALME PARA TUBOS
40 17 32 00 : BRIDAS CUELLO LARGAS PARA SOLDAR
40 17 33 00 : BOQUILLAS DE TUBOS
40 17 34 00 : BRIDAS DE PLATO
40 17 35 00 : TAPONES PARA TUBOS
40 17 36 00 : ACOPLAMIENTOS REDUCTORES PARA TUBOS
40 17 37 00 : BRIDAS REDUCTORAS PARA TUBOS
40 17 38 00 : ABRAZADERAS DE REPARACIÓN PARA TUBOS
40 17 39 00 : DISCO DE RUPTURA PARA TUBOS



CERTIFICADO DE INSCRIPCIÓN Y CLASIFICACIÓN EN EL REGISTRO DE PROPONENTES

Fecha expedición: 20/09/2023 - 09:05:21
Recibo No. S000817667, Valor 62000

CÓDIGO DE VERIFICACIÓN zqFtaV5D2M

Verifique el contenido y confiabilidad de este certificado, ingresando a https://si.comerciamas.co/ver/planilla/cv.php?empresa=38 y digite el respectivo código, para que visualice la imagen generada al momento de su expedición. La verificación se puede realizar de manera limitada, durante 60 días calendario contados a partir de la fecha de su expedición.

- 40 17 40 00 : BRIDA DESLIZANTE PARA TUBOS
40 17 41 00 : BRIDA ENCAJADA POR SOLDADURA PARA TUBOS
40 17 42 00 : SOCKOLETS PARA TUBOS
40 17 43 00 : ESPACIADORES PARA TUBOS
40 17 44 00 : BRIDAS CIEGAS PARA TUBOS
40 17 45 00 : PIVOTES O UNIONES ROTATIVAS PARA TUBOS
40 17 46 00 : T PARA TUBOS
40 17 47 00 : BRIDA ROSCADA PARA TUBOS
40 17 48 00 : BRIDAS DE INODORO PARA TUBOS
40 17 49 00 : UNIONES PARA TUBOS
40 17 50 00 : BRIDAS CUELLO PARA TUBOS
40 17 51 00 : BRIDA ENCAJADA POR SOLDADURA
40 17 52 00 : Y DE CONEXIÓN PARA TUBOS
40 17 53 00 : ACCESORIOS Y BRIDAS ESPECIALIZADOS PARA TUBOS
41 11 39 00 : EQUIPO PARA MEDICIÓN DE SUELOS
22 10 15 00 : MAQUINARIA PARA TRABAJO DE DESMONTE
22 10 16 00 : EQUIPO DE PAVIMENTACIÓN
22 10 17 00 : COMPONENTES DE EQUIPO PESADO
22 10 18 00 : GRUAS DE ELEVACIÓN
22 10 19 00 : MAQUINARIA Y ACCESORIOS DE CONSTRUCCION DE EDIFICIOS
22 10 20 00 : EQUIPO Y MAQUINARIA DE DEMOLICIÓN DE EDIFICIOS
27 11 15 00 : HERRAMIENTAS DE CORTE Y ENGARGAZO Y PUNZONES
27 11 16 00 : HERRAMIENTAS DE PERFILAR
27 11 17 00 : LLAVES INGLESAS Y GUIAS
27 11 18 00 : HERRAMIENTAS DE MEDIDA Y BOCETAJE
27 11 19 00 : HERRAMIENTAS GRUESAS Y DE ACABADO
27 11 20 00 : HERRAMIENTAS MANUALES DE JARDINERIA, AGRICULTURA Y FORESTACIÓN
27 11 21 00 : HERRAMIENTAS DE SUJECIÓN Y FIJACIÓN
27 11 22 00 : HERRAMIENTAS DE ALBAÑILERIA Y CONCRETO
27 11 23 00 : HERRAMIENTAS DE MARCAR
27 11 24 00 : HERRAMIENTAS DE INSERCIÓN Y AJUSTE
27 11 25 00 : HERRAMIENTAS PARA APALANCAR Y CURVAR
27 11 26 00 : HERRAMIENTAS PARA PRECINTAR
27 11 27 00 : HERRAMIENTAS MECÁNICAS
27 11 28 00 : CONEXIONES DE HERRAMIENTAS Y ACCESORIOS
27 11 29 00 : HERRAMIENTAS DISPENSADORAS
27 11 30 00 : CEPILLOS
27 11 31 00 : HERRAMIENTAS DE ARRASTRE
27 11 32 00 : JUEGOS DE HERRAMIENTAS
27 11 33 00 : HERRAMIENTAS MANUALES DE PRECISIÓN
27 12 15 00 : PRESAS HIDRAULICAS
27 12 16 00 : PISTONES Y CILINDROS HIDRÁULICOS



CERTIFICADO DE INSCRIPCIÓN Y CLASIFICACIÓN EN EL REGISTRO DE PROPONENTES

Fecha expedición: 20/09/2023 - 09:05:21
Recibo No. S000817667, Valor 62000

CÓDIGO DE VERIFICACIÓN zqFtaV5D2M

Verifique el contenido y confiabilidad de este certificado, ingresando a https://si.comerciamas.co/ver/planilla/cv.php?empresa=38 y digite el respectivo código, para que visualice la imagen generada al momento de su expedición. La verificación se puede realizar de manera limitada, durante 60 días calendario contados a partir de la fecha de su expedición.

- 27 12 17 00 : ACCESORIOS DE TUBERÍA Y MANGA HIDRÁULICA
27 12 18 00 : HERRAMIENTAS HIDRÁULICAS
11 11 15 00 : BARRO Y TIERRA
11 11 16 00 : PIEDRA
11 11 17 00 : ARENA
11 11 18 00 : ARCILLAS
30 16 16 00 : MATERIALES PARA TECHOS
73 10 15 00 : SERVICIOS DE SOLDADURA
31 36 11 00 : CONJUNTOS DE PLACA LIGADOS

*** EXPERIENCIA No. 357 :
NÚMERO CONSECUTIVO DEL CONTRATO:362
CONTRATO CELEBRADO POR :3 - CONSORCIO O UNIÓN TEMPORAL
NOMBRE DEL CONTRATISTA :CONSORCIO SAN MIGUEL 2018
NOMBRE DEL CONTRATANTE :MUNICIPIO DE TUTA
VALOR CONTRATADO EN SMMLV :184,24
PORCENTAJE DE PARTICIPACIÓN EN EL VALOR EJECUTADO EN CASO DE CONSORCIOS Y UNIONES TEMPORALES: 40%

- SG FM CL PR - DESCRIPCIÓN
72 10 15 00 : SERVICIOS DE APOYO PARA LA CONSTRUCCIÓN
72 10 29 00 : SERVICIOS DE MANTENIMIENTO Y REPARACIÓN DE INSTALACIONES
72 10 33 00 : SERVICIOS DE MANTENIMIENTO Y REPARACIÓN DE INFRAESTRUCTURA
72 12 14 00 : SERVICIOS DE CONSTRUCCIÓN DE EDIFICIOS PÚBLICOS ESPECIALIZADOS
72 12 15 00 : SERVICIOS DE CONSTRUCCIÓN DE PLANTAS INDUSTRIALES
72 14 13 00 : SERVICIO DE CONSTRUCCIÓN DE FACILIDADES ATLÉTICAS Y RECREATIVAS
72 14 10 00 : SERVICIOS DE CONSTRUCCIÓN DE AUTOPISTAS Y CARRETERAS
72 14 11 00 : SERVICIOS DE CONSTRUCCIÓN Y REVESTIMIENTO Y PAVIMENTACIÓN DE INFRAEST...
72 14 16 00 : SERVICIOS DE CONSTRUCCIÓN DE SISTEMAS DE TRÁNSITO MASIVO
77 10 15 00 : EVALUACIÓN DE IMPACTO AMBIENTAL
77 10 16 00 : PLANEACIÓN AMBIENTAL
77 10 17 00 : SERVICIOS DE ASESORIA AMBIENTAL
77 10 18 00 : AUDITORÍA AMBIENTAL
77 10 20 00 : SERVICIOS DE REPORTE AMBIENTAL
77 11 15 00 : SERVICIOS DE SEGURIDAD AMBIENTAL
77 11 16 00 : REHABILITACIÓN AMBIENTAL
77 12 15 00 : CONTAMINACIÓN DEL AIRE
77 12 16 00 : CONTAMINACIÓN DEL SUELO
77 12 17 00 : CONTAMINACIÓN DEL AGUA
80 10 15 00 : SERVICIOS DE CONSULTORÍA DE NEGOCIOS Y ADMINISTRACIÓN CORPORATIVA
80 10 16 00 : GERENCIA DE PROYECTOS
80 10 17 00 : GERENCIA INDUSTRIAL



CERTIFICADO DE INSCRIPCIÓN Y CLASIFICACIÓN EN EL REGISTRO DE PROPONENTES

Fecha expedición: 20/09/2023 - 09:05:21
Recibo No. S000817667, Valor 62000

CÓDIGO DE VERIFICACIÓN zqFtaV5D2M

Verifique el contenido y confiabilidad de este certificado, ingresando a https://si.comerciamas.co/ver/planilla/cv.php?empresa=38 y digite el respectivo código, para que visualice la imagen generada al momento de su expedición. La verificación se puede realizar de manera limitada, durante 60 días calendario contados a partir de la fecha de su expedición.

- 80 11 15 00 : DESARROLLO DE RECURSOS HUMANOS
80 11 16 00 : SERVICIOS DE PERSONAL TEMPORAL
80 11 17 00 : RECLUTAMIENTO DE PERSONAL
81 10 15 00 : INGENIERIA CIVIL Y ARQUITECTURA
81 10 16 00 : INGENIERIA MECANICA
81 10 17 00 : INGENIERIA ELÉCTRICA Y ELECTRÓNICA
81 10 22 00 : INGENIERIA DE TRANSPORTE
81 11 15 00 : INGENIERIA DE SOFTWARE O HARDWARE
81 11 20 00 : SERVICIOS DE DATOS
81 12 15 00 : ANÁLISIS ECONÓMICO
81 13 15 00 : METODOLOGÍA Y ANÁLISIS
81 14 15 00 : CONTROL DE CALIDAD
81 14 16 00 : MANEJO DE CADENA DE SUMINISTROS
81 14 17 00 : PLANEACIÓN Y CONTROL DE PRODUCCIÓN
81 14 19 00 : SERVICIOS DE INVESTIGACIÓN Y DESARROLLO DE TECNOLOGÍA MANUFACTURERA
81 15 15 00 : METEOROLOGÍA
81 15 16 00 : CARTOGRAFÍA
81 15 17 00 : GEOLOGÍA
81 15 18 00 : OCEANOGRAFÍA E HIDROLOGÍA
81 15 19 00 : CROFÍSTICA
81 16 15 00 : SERVICIOS DE ADMINISTRACIÓN DE ACCESO
81 16 16 00 : SERVICIOS DE CORREO ELECTRÓNICO Y MENSAJERÍA
81 16 17 00 : SERVICIOS DE TELECOMUNICACIONES
81 16 18 00 : SERVICIOS DE ALQUILER O ARRENDAMIENTO DE EQUIPOS O PLATAFORMAS DE VOZ Y...
82 12 15 00 : IMPRESIÓN
82 12 16 00 : GRABADO
82 12 17 00 : FOTOCOPIADO
82 12 18 00 : PUBLICACIÓN
82 12 19 00 : EMPASTE DE LIBROS
83 10 15 00 : SERVICIOS DE ACUEDUCTO Y ALcantarillado
83 10 16 00 : SERVICIOS DE PETROLEO Y GAS
83 10 18 00 : SERVICIOS ELÉCTRICOS
83 10 19 00 : CONSERVACIÓN DE ENERGÍA
84 10 15 00 : ASISTENCIA DE DESARROLLO
94 10 16 00 : ASOCIACIONES PROFESIONALES
90 14 17 00 : DEPORTES AFICIONADOS Y RECREACIONALES
95 12 17 00 : EDIFICIOS Y ESTRUCTURAS PÚBLICOS
92 12 15 00 : SERVICIOS DE GUARDIAS
90 15 17 00 : PARQUES DE DIVERSIONES
95 10 15 00 : LOTES RESIDENCIALES
72 11 10 00 : SERVICIOS DE CONSTRUCCIÓN DE UNIDADES UNIFAMILIARES
72 12 10 00 : SERVICIOS DE CONSTRUCCIÓN DE EDIFICIOS INDUSTRIALES Y BODEGAS NUEVAS



CERTIFICADO DE INSCRIPCIÓN Y CLASIFICACIÓN EN EL REGISTRO DE PROPONENTES

Fecha expedición: 20/09/2023 - 09:05:23
Recibo No. S000817667, Valor 62000

CÓDIGO DE VERIFICACIÓN zcFhvVSD2M

Verifique el contenido y confiabilidad de este certificado, ingresando a <https://sl.contrataciones.cajobaja.gob.mx/validar/cv.php?temprasa=38> y digite el respectivo código, para que visualice la imagen generada al momento de su expedición. La verificación se puede realizar de manera limitada, durante 60 días calendario contados a partir de la fecha de su expedición.

- 95 12 16 00 : EDIFICIOS Y ESTRUCTURAS DE TRANSPORTE
91 11 19 00 : SERVICIOS DE CUIDADO TEMPORAL
93 13 18 00 : PREPARACIÓN Y ALIVIO DE DESASTRES
95 12 19 00 : EDIFICIOS Y ESTRUCTURAS EDUCACIONALES Y DE ADMINISTRACIÓN
31 16 15 00 : TORNILLOS
30 16 17 00 : SUELOS
30 16 18 00 : ERANISTERIA
30 16 19 00 : MOLDEADO Y CARPINTERIA MECANICA
30 16 20 00 : MOLDEURAS Y CARPINTERIA
30 16 21 00 : LAMINADOS INTERIORES
30 16 22 00 : MOSTRADORES
20 16 23 00 : ACCESORIOS PARA GABINETES
30 16 24 00 : MUROS DIVISORIOS
81 11 17 00 : SISTEMAS DE MANEJO DE INFORMACIÓN MIS
81 12 16 00 : SISTEMAS Y EMISIONES MONETARIAS
84 12 17 00 : ASESORIA DE INVERSIONES
81 11 16 00 : PROGRAMADORES DE COMPUTADOR
72 14 15 00 : SERVICIOS DE PREPARACIÓN DE TIERRAS
95 12 20 00 : EDIFICIOS Y ESTRUCTURAS HOSPITALARIAS
85 13 17 00 : CIENCIA E INVESTIGACIÓN MÉDICA
85 12 18 00 : LABORATORIOS MÉDICOS
76 11 15 00 : SERVICIOS DE LIMPIEZA Y MANTENIMIENTO DE EDIFICIOS GENERALES Y DE OFICINAS
72 15 44 00 : SERVICIOS DE MANTENIMIENTO Y FABRICACIÓN DE ACCESORIOS PARA TUBERIAS
72 15 40 00 : SERVICIOS DE EDIFICIOS ESPECIALIZADOS Y COMERCIOS
72 15 39 00 : SERVICIO DE PREPARACIÓN DE OBRAS DE CONSTRUCCIÓN
72 15 36 00 : SERVICIOS DE TERMINADO INTERIOR, DOTACIÓN Y REMODELACIÓN
72 15 35 00 : SERVICIOS DE LIMPIEZA ESTRUCTURAL EXTERNA
72 15 34 00 : SERVICIOS DE APAREJAMIENTO Y AMOBILIARJE
72 15 32 00 : SERVICIOS DE RECUBRIMIENTO, IMPERMEABILIZACIÓN PROTECCIÓN CONTRA CLIM...
72 15 30 00 : SERVICIOS DE VIDRIOS Y VENTANERÍA
72 15 29 00 : SERVICIOS DE MONTAJE DE ACEPO ESTRUCTURAL
15 27 00 : SERVICIOS DE INSTALACIÓN Y REPARACIÓN DE CONCRETO
15 26 00 : SERVICIOS DE TECHADO Y PAREDES EXTERNAS Y LÁMINAS DE METAL
72 15 25 00 : SERVICIOS DE INSTALACIÓN DE PISOS
72 15 24 00 : SERVICIOS DE MONTAJE E INSTALACIÓN DE VENTANAS Y PUERTAS
72 15 23 00 : SERVICIOS DE CARPINTERIA
72 15 22 00 : SERVICIOS DE BALDOSAS TERRAZO Y MÁRMOL Y MOSAICOS
72 15 21 00 : SERVICIOS ACÚSTICOS Y DE AISLAMIENTO
72 15 20 00 : SERVICIOS DE PARETADO Y DRYWALL
72 15 19 00 : SERVICIOS DE ALBAÑILERÍA Y MAESTRERÍA
72 15 18 00 : SERVICIOS DE SISTEMAS ELÉCTRICOS
72 15 14 00 : SERVICIOS DE CONSTRUCCIÓN DE RECUBRIMIENTOS DE MUROS



CERTIFICADO DE INSCRIPCIÓN Y CLASIFICACIÓN EN EL REGISTRO DE PROPONENTES

Fecha expedición: 20/09/2023 - 09:05:21
Recibo No. S000817667, Valor 62000

CÓDIGO DE VERIFICACIÓN zcFhvVSD2M

Verifique el contenido y confiabilidad de este certificado, ingresando a <https://sl.contrataciones.cajobaja.gob.mx/validar/cv.php?temprasa=38> y digite el respectivo código, para que visualice la imagen generada al momento de su expedición. La verificación se puede realizar de manera limitada, durante 60 días calendario contados a partir de la fecha de su expedición.

- 72 15 12 00 : SERVICIOS DE CONSTRUCCIÓN Y MANTENIMIENTO DE HVAC CALEFACCIÓN Y ENFERI...
72 15 11 00 : SERVICIOS DE CONSTRUCCIÓN DE FLOMERÍA
72 15 10 00 : SERVICIOS DE CONSTRUCCIÓN Y MANTENIMIENTO DE CALDERAS Y HORNOS
72 14 14 00 : SERVICIOS DE CONSTRUCCIÓN Y REPARACIÓN DE FACILIDADES DE DETENCIÓN
95 12 23 00 : EDIFICIOS Y ESTRUCTURAS DE SALUD Y DEPORTIVAS
72 10 31 00 : INSTALACIÓN Y REPARACIÓN DE SERVICIOS DE BANDAS TRANSPORTADORAS
72 15 17 00 : SERVICIOS DE INSTALACIÓN DE SISTEMAS DE SEGURIDAD FÍSICA E INDUSTRIAL
77 15 14 00 : SERVICIOS DE SISTEMAS ESPECIALIZADOS DE COMUNICACIÓN
72 15 18 00 : SERVICIOS DE MANTENIMIENTO Y REPARACIÓN DE INSTALACIÓN DE MÁQUINAS
72 15 31 00 : SERVICIOS DE CONSTRUCCIÓN DE FACILIDADES ATLÉTICAS Y RECREATIVAS
72 15 37 00 : SERVICIOS DE INSTALACIÓN, MANTENIMIENTO Y REPARACIÓN DE EQUIPOS Y CON...
72 15 41 00 : SERVICIOS DE MANTENIMIENTO Y REPARACIÓN DE EQUIPO DE SISTEMAS DE DISTR...
72 15 42 00 : SERVICIOS DE MANTENIMIENTO Y REPARACIÓN DE INSTALACIÓN DE INSTRUMENTA...
72 15 43 00 : SERVICIOS DE MANTENIMIENTO Y REPARACIÓN DE EQUIPO MOTIVO Y GENERACIÓN...
26 42 16 00 : CABLES ELÉCTRICOS Y ACCESORIOS
95 12 21 00 : EDIFICIOS Y ESTRUCTURAS DE ACOMODACIONES
95 12 18 00 : EDIFICIOS Y ESTRUCTURAS UTILITARIOS
85 10 15 00 : CENTROS DE SALUD
81 10 27 00 : SERVICIOS DE DISEÑO E INGENIERÍA DE SISTEMAS INSTRUMENTADOS DE CONTROL
72 15 45 00 : SERVICIOS DE MANTENIMIENTO E INSTALACIÓN DE EQUIPO PESADO
72 15 13 00 : SERVICIOS DE PINTURA E INSTALACIÓN DE PAPEL DE COLGADURA
70 17 18 00 : SERVICIOS DE URENAJE
95 12 19 00 : SERIALIZACIONES
95 11 15 00 : VÍAS DE TRAFICO LIMITADO
95 11 16 00 : VÍAS DE TRAFICO ABIERTO
46 19 16 00 : EQUIPO CONTRA INCENDIOS
95 14 19 00 : EDIFICIOS Y ESTRUCTURAS PREFABRICADOS MÉDICOS
95 14 18 00 : EDIFICIOS Y ESTRUCTURAS PREFABRICADOS DE EMERGENCIA Y ALIVIO
95 12 27 00 : EDIFICIOS Y ESTRUCTURAS DE DEFENSA
95 12 24 00 : EDIFICIOS Y ESTRUCTURAS INDUSTRIALES
95 10 18 00 : LOTES DE TERRENOS GOBERNAMENTALES
93 13 17 00 : PROGRAMAS DE SALUD
85 10 17 00 : SERVICIOS DE ADMINISTRACIÓN DE SALUD
81 10 25 00 : SERVICIOS DE PERMISOS
81 14 18 00 : ADMINISTRACIÓN DE INSTALACIONES
78 12 16 00 : SERVICIOS DE MANEJO DE MATERIALES
72 10 21 00 : CONTROL DE PLAGAS
72 11 11 00 : SERVICIOS DE CONSTRUCCIÓN DE UNIDADES MULTIFAMILIARES
72 12 11 00 : SERVICIOS DE CONSTRUCCIÓN DE EDIFICIOS COMERCIALES Y DE OFICINA
72 14 17 00 : SERVICIOS DE ALQUILER O ARRENDAMIENTO DE EQUIPO Y MAQUINARIA DE CONSTRU...
72 15 28 00 : SERVICIOS DE PERFORACIÓN DE POZOS DE AGUA
72 15 33 00 : SERVICIOS DE MANTENIMIENTO E INSTALACIÓN DE EQUIPO DE ESTACIÓN DE SER...



CERTIFICADO DE INSCRIPCIÓN Y CLASIFICACIÓN EN EL REGISTRO DE PROPONENTES

Fecha expedición: 20/09/2023 - 09:05:21
Recibo No. S000817667, Valor 62000

CÓDIGO DE VERIFICACIÓN zcFhvVSD2M

Verifique el contenido y confiabilidad de este certificado, ingresando a <https://sl.contrataciones.cajobaja.gob.mx/validar/cv.php?temprasa=38> y digite el respectivo código, para que visualice la imagen generada al momento de su expedición. La verificación se puede realizar de manera limitada, durante 60 días calendario contados a partir de la fecha de su expedición.

- 70 17 15 00 : DESARROLLO
70 17 16 00 : VIGILANCIA
70 17 17 00 : RIEGO

EXPERIENCIA No. 358 :

ORDEN CONSECUTIVO DEL CONTRATO: 363
CONTRATO CELEBRADO POR: -S- CONSORCIO O UNIÓN TEMPORAL
NOMBRE DEL CONTRATISTA: CONSORCIO ALCALING SANTANA
NOMBRE DEL CONTRATANTE: SES CENTRO DE SALUD SANTANA
VALOR CONTRATADO EN SMMLV: +536.41
PORCENTAJE DE PARTICIPACIÓN EN EL VALOR EJECUTADO EN CASO DE CONSORCIOS Y UNIONES TEMPORALES: 40%

SG FM CL PR - DESCRIPCIÓN

- 72 10 15 00 : SERVICIOS DE APOYO PARA LA CONSTRUCCIÓN
72 10 29 00 : SERVICIOS DE MANTENIMIENTO Y REPARACIÓN DE INSTALACIONES
72 10 33 00 : SERVICIOS DE MANTENIMIENTO Y REPARACIÓN DE INFRAESTRUCTURA
72 12 14 00 : SERVICIOS DE CONSTRUCCIÓN DE EDIFICIOS PÚBLICOS ESPECIALIZADOS
72 12 15 00 : SERVICIOS DE CONSTRUCCIÓN DE PLANTAS INDUSTRIALES
72 14 13 00 : SERVICIO DE CONSTRUCCIÓN DE FACILIDADES ATLÉTICAS Y RECREATIVAS
72 14 10 00 : SERVICIOS DE CONSTRUCCIÓN DE AUTOPISTAS Y CARRETERAS
72 14 11 00 : SERVICIOS DE CONSTRUCCIÓN Y REVESTIMIENTO Y PAVIMENTACIÓN DE INFRAEST...
72 14 16 00 : SERVICIOS DE CONSTRUCCIÓN DE SISTEMAS DE TRANSITO MASIVO
77 10 15 00 : EVALUACIÓN DE IMPACTO AMBIENTAL
77 10 16 00 : PLANEACIÓN AMBIENTAL
77 10 17 00 : SERVICIOS DE ASESORÍA AMBIENTAL
77 10 18 00 : AUDITORÍA AMBIENTAL
77 10 20 00 : SERVICIOS DE REPORTE AMBIENTAL
77 11 15 00 : SERVICIOS DE SEGURIDAD AMBIENTAL
77 11 16 00 : REHABILITACIÓN AMBIENTAL
77 12 15 00 : CONTAMINACIÓN DEL AIRE
77 12 16 00 : CONTAMINACIÓN DEL SUELO
77 12 17 00 : CONTAMINACIÓN DEL AGUA
80 10 15 00 : SERVICIOS DE CONSULTORÍA DE NEGOCIOS Y ADMINISTRACIÓN CORPORATIVA
80 10 16 00 : GERENCIA DE PROYECTOS
80 10 17 00 : GERENCIA INDUSTRIAL
80 11 15 00 : DESARROLLO DE RECURSOS HUMANOS
80 11 16 00 : SERVICIOS DE PERSONAL TEMPORAL
80 11 17 00 : RECLUTAMIENTO DE PERSONAL
81 10 15 00 : INGENIERÍA CIVIL Y ARQUITECTURA
81 10 16 00 : INGENIERÍA MECÁNICA
81 10 17 00 : INGENIERÍA ELÉCTRICA Y ELECTRÓNICA



CERTIFICADO DE INSCRIPCIÓN Y CLASIFICACIÓN EN EL REGISTRO DE PROPONENTES

Fecha expedición: 20/09/2023 - 09:05:21
Recibo No. S000817667, Valor 62000

CÓDIGO DE VERIFICACIÓN zcFhvVSD2M

Verifique el contenido y confiabilidad de este certificado, ingresando a <https://sl.contrataciones.cajobaja.gob.mx/validar/cv.php?temprasa=38> y digite el respectivo código, para que visualice la imagen generada al momento de su expedición. La verificación se puede realizar de manera limitada, durante 60 días calendario contados a partir de la fecha de su expedición.

- 81 10 22 00 : INGENIERÍA DE TRANSPORTE
81 11 15 00 : INGENIERÍA DE SOFTWARE O HARDWARE
81 11 20 00 : SERVICIOS DE DATOS
81 12 15 00 : ANÁLISIS ECONÓMICO
81 13 15 00 : METODOLOGÍA Y ANÁLISIS
81 14 15 00 : CONTROL DE CALIDAD
81 14 16 00 : MANEJO DE CADENA DE SUMINISTROS
81 14 17 00 : PLANEACIÓN Y CONTROL DE PRODUCCIÓN
81 14 19 00 : SERVICIOS DE INVESTIGACIÓN Y DESARROLLO DE TECNOLOGÍA MANUFACTURERA
81 15 15 00 : METEOROLOGÍA
81 15 16 00 : CARTOGRAFÍA
81 15 17 00 : GEOLOGÍA
81 15 18 00 : OCEANOGRAFÍA E HIDROLOGÍA
81 15 19 00 : GEOFÍSICA
81 16 15 00 : SERVICIOS DE ADMINISTRACIÓN DE ACCESO
81 16 16 00 : SERVICIOS DE CORREO ELECTRÓNICO Y MENSAJERÍA
81 16 17 00 : SERVICIOS DE TELECOMUNICACIONES
81 16 18 00 : SERVICIOS DE ALQUILER O ARRENDAMIENTO DE EQUIPOS O PLATAFORMAS DE VOZ Y...
82 12 15 00 : IMERESIÓN
82 12 16 00 : GRABADO
82 12 17 00 : FOTOCOPIADO
82 12 18 00 : PUBLICACIÓN
82 12 19 00 : EMPASTE DE LIBROS
83 10 15 00 : SERVICIOS DE ACUEDUCTO Y ALCANTARILLADO
83 10 16 00 : SERVICIOS DE PETRÓLEO Y GAS
83 10 18 00 : SERVICIOS ELÉCTRICOS
83 10 19 00 : CONSERVACIÓN DE ENERGÍA
84 10 15 00 : ASISTENCIA DE DESARROLLO
94 10 16 00 : ASOCIACIONES PROFESIONALES
90 14 17 00 : DEPORTES AFICIONADOS Y RECREACIONALES
95 12 17 00 : EDIFICIOS Y ESTRUCTURAS PÚBLICOS
92 12 15 00 : SERVICIOS DE GUARDIAS
90 15 17 00 : PARQUES DE DIVERSIONES
95 10 15 00 : LOTES RESIDENCIALES
72 11 10 00 : SERVICIOS DE CONSTRUCCIÓN DE UNIDADES UNIFAMILIARES
72 12 10 00 : SERVICIOS DE CONSTRUCCIÓN DE EDIFICIOS INDUSTRIALES Y BOLEGAS NUEVAS
95 12 16 00 : EDIFICIOS Y ESTRUCTURAS DE TRANSPORTE
94 14 13 00 : SERVICIOS DE CUIDADO TEMPORAL
82 13 18 00 : PREPARACIÓN Y ALIVIO DE DESASTRES
95 12 19 00 : EDIFICIOS Y ESTRUCTURAS EDUCACIONALES Y DE ADMINISTRACIÓN
31 16 15 00 : TORNILLOS
30 16 17 00 : SUELOS

305



CERTIFICADO DE INSCRIPCIÓN Y CLASIFICACIÓN EN EL REGISTRO DE PROPONENTES

Fecha expedición: 20/09/2023 - 09:05:21
Recibo No. S000817667, Valor 62000

CÓDIGO DE VERIFICACIÓN zqFhaVSD2M

Verifique el contenido y confiabilidad de este certificado, ingresando a https://si.contrataciones.gov.do/vista/planilla/cv.php?empresa=38 y digite el respectivo código, para que visualice la imagen generada al momento de su expedición. La verificación se puede realizar de manera limitada, durante 60 días calendario contados a partir de la fecha de su expedición.

- 30 16 18 00 : EBANISTERÍA
30 16 19 00 : MOLDEADO Y CARPINTERÍA MECÁNICA
30 16 20 00 : MOLDURAS Y CARPINTERÍA
30 16 21 00 : LAMINADOS INTERIORES
30 16 22 00 : MOSTRADORES
30 16 23 00 : ACCESORIOS PARA GABINETES
30 16 24 00 : MUROS DIVISORIOS
61 11 17 00 : SISTEMAS DE MANEJO DE INFORMACIÓN MTS
81 12 16 00 : SISTEMAS Y EMISIONES MONETARIAS
84 12 17 00 : ASESORIA DE INVERSIONES
84 11 16 00 : PROGRAMADORES DE COMPUTADOR
72 14 15 00 : SERVICIOS DE PREPARACIÓN DE TIERRAS
95 12 20 00 : EDIFICIOS Y ESTRUCTURAS HOSPITALARIAS
85 13 17 00 : CIENCIA E INVESTIGACIÓN MÉDICA
85 12 18 00 : LABORATORIOS MÉDICOS
76 11 15 00 : SERVICIOS DE LIMPIEZA Y MANTENIMIENTO DE EDIFICIOS GENERALES Y DE OFICINAS
72 15 44 00 : SERVICIOS DE MANTENIMIENTO Y FABRICACIÓN DE ACCESORIOS PARA TUBERÍAS
72 15 40 00 : SERVICIOS DE EDIFICIOS ESPECIALIZADOS Y COMERCIOS
72 15 39 00 : SERVICIO DE PREPARACIÓN DE OBRAS DE CONSTRUCCIÓN
72 15 36 00 : SERVICIOS DE TERMINADO INTERIOR, DOTACIÓN Y REMODELACIÓN
72 15 35 00 : SERVICIOS DE LIMPIEZA ESTRUCTURAL EXTERNA
72 15 34 00 : SERVICIOS DE APAREJAMIENTO Y ANDAMIAGE
72 15 32 00 : SERVICIOS DE RECUBRIMIENTO, IMPERMEABILIZACIÓN PROTECCIÓN CONTRA CLIM...
72 15 30 00 : SERVICIOS DE VIDRIOS Y VENTANERÍA
72 15 29 00 : SERVICIOS DE MONTAJE DE ACERO ESTRUCTURAL
72 15 27 00 : SERVICIOS DE INSTALACIÓN Y REPARACIÓN DE CONCRETO
72 15 26 00 : SERVICIOS DE TECHADO Y PAREDES EXTERNAS Y LÁMINAS DE METAL
72 15 25 00 : SERVICIOS DE INSTALACIÓN DE PISOS
72 15 24 00 : SERVICIOS DE MONTAJE E INSTALACIÓN DE VENTANAS Y PUERTAS
72 15 23 00 : SERVICIOS DE CARPINTERÍA
72 15 22 00 : SERVICIOS DE BALDOSAS TERRAZO Y MÁRMOL Y MOSAICOS
72 15 21 00 : SERVICIOS ACÚSTICOS Y DE ALGAMIENTO
72 15 20 00 : SERVICIOS DE PASETADO Y DRYWALL
72 15 19 00 : SERVICIOS DE ALBAÑILERÍA Y MAESTRERÍA
72 15 15 00 : SERVICIOS DE SISTEMAS ELÉCTRICOS
72 15 14 00 : SERVICIOS DE CONSTRUCCIÓN DE RECUBRIMIENTOS DE MUROS
72 15 12 00 : SERVICIOS DE CONSTRUCCIÓN Y MANTENIMIENTO DE HVAC CALEFACCIÓN Y ENFRI...
72 15 11 00 : SERVICIOS DE CONSTRUCCIÓN DE PLOMERÍA
72 15 10 00 : SERVICIOS DE CONSTRUCCIÓN Y MANTENIMIENTO DE CALDERAS Y HORNOS
72 14 14 00 : SERVICIOS DE CONSTRUCCIÓN Y REPARACIÓN DE FACILIDADES DE DETENCIÓN
95 12 23 00 : EDIFICIOS Y ESTRUCTURAS DE SALUD Y DEPORTIVAS
72 10 31 00 : INSTALACIÓN Y REPARACIÓN DE SERVICIOS DE BANDAS TRANSPORTADORAS



CERTIFICADO DE INSCRIPCIÓN Y CLASIFICACIÓN EN EL REGISTRO DE PROPONENTES

Fecha expedición: 20/09/2023 - 09:06:21
Recibo No. S000817667, Valor 62000

CÓDIGO DE VERIFICACIÓN zqFhaVSD2M

Verifique el contenido y confiabilidad de este certificado, ingresando a https://si.contrataciones.gov.do/vista/planilla/cv.php?empresa=38 y digite el respectivo código, para que visualice la imagen generada al momento de su expedición. La verificación se puede realizar de manera limitada, durante 60 días calendario contados a partir de la fecha de su expedición.

- 72 15 17 00 : SERVICIOS DE INSTALACION DE SISTEMAS DE SEGURIDAD FÍSICA E INDUSTRIAL
72 15 16 00 : SERVICIOS DE SISTEMAS ESPECIALIZADOS DE COMUNICACIÓN
72 15 18 00 : SERVICIOS DE MANTENIMIENTO Y REPARACIÓN DE INSTALACIÓN DE MÁQUINAS
72 15 31 00 : SERVICIOS DE CONSTRUCCIÓN DE FACILIDADES ATLÉTICAS Y RECREATIVAS
72 15 37 00 : SERVICIOS DE INSTALACIÓN, MANTENIMIENTO Y REPARACIÓN DE EQUIPOS Y CON...
72 15 41 00 : SERVICIOS DE MANTENIMIENTO Y REPARACIÓN DE EQUIPO DE SISTEMAS DE DISTR...
72 15 42 00 : SERVICIOS DE MANTENIMIENTO Y REPARACIÓN DE INSTALACIÓN DE INSTRUMENTA...
77 15 43 00 : SERVICIOS DE MANTENIMIENTO Y REPARACIÓN DE EQUIPO MOTIVO Y GENERACIÓN...
26 12 16 00 : CABLES ELÉCTRICOS Y ACCESORIOS
95 12 21 00 : EDIFICIOS Y ESTRUCTURAS DE ACOMODACIONES
95 12 18 00 : EDIFICIOS Y ESTRUCTURAS UTILITARIOS
85 10 15 00 : CENTROS DE SALUD
81 10 27 00 : SERVICIOS DE DISEÑO E INGENIERÍA DE SISTEMAS INSTRUMENTADOS DE CONTROL
72 15 45 00 : SERVICIOS DE MANTENIMIENTO E INSTALACIÓN DE EQUIPO PESADO
72 15 13 06 : SERVICIOS DE PINTURA E INSTALACIÓN DE PAPEL DE COLGADURA
70 17 13 00 : SERVICIOS DE DRENAJE
55 12 19 00 : SERIALIZACIONES
95 11 15 00 : VIAS DE TRAFICO LIMITADO
95 11 16 00 : VIAS DE TRAFICO ABIERTO
46 15 16 00 : EQUIPO CONTRA INCENDIOS
95 14 19 00 : EDIFICIOS Y ESTRUCTURAS PREFABRICADOS MÉDICOS
95 14 18 00 : EDIFICIOS Y ESTRUCTURAS PREFABRICADOS DE EMERGENCIA Y ALIVIO
95 12 27 00 : EDIFICIOS Y ESTRUCTURAS DE DEFENSA
95 12 24 00 : EDIFICIOS Y ESTRUCTURAS INDUSTRIALES
95 10 18 00 : LOTES DE TERRENOS GUBERNAMENTALES
93 13 17 00 : PROGRAMAS DE SALUD
85 10 17 00 : SERVICIOS DE ADMINISTRACIÓN DE SALUD
81 10 25 00 : SERVICIOS DE SERVICIOS
84 14 18 00 : ADMINISTRACIÓN DE INSTALACIONES
78 12 16 00 : SERVICIOS DE MANEJO DE MATERIALES
72 10 21 00 : CONTROL DE PLAGAS
72 11 11 00 : SERVICIOS DE CONSTRUCCIÓN DE UNIDADES MULTIFAMILIARES
72 12 11 00 : SERVICIOS DE CONSTRUCCIÓN DE EDIFICIOS COMERCIALES Y DE OFICINA
72 14 17 00 : SERVICIOS DE ALQUILER O ARRENDAMIENTO DE EQUIPO Y MAQUINARIA DE CONSTRU...
72 15 28 00 : SERVICIOS DE PERFORACIÓN DE POZOS DE AGUA
72 15 33 00 : SERVICIOS DE MANTENIMIENTO E INSTALACIÓN DE EQUIPO DE ESTACIÓN DE SER...
70 17 15 00 : DESARROLLO
70 17 16 00 : VIGILANCIA
70 17 17 00 : RIEGO

*** EXPERIENCIA No. 359 :
NÚMERO CONSECUTIVO DEL CONTRATO:364



CERTIFICADO DE INSCRIPCIÓN Y CLASIFICACIÓN EN EL REGISTRO DE PROPONENTES

Fecha expedición: 20/09/2023 - 09:05:21
Recibo No. S000817667, Valor 62000

CÓDIGO DE VERIFICACIÓN zqFhaVSD2M

Verifique el contenido y confiabilidad de este certificado, ingresando a https://si.contrataciones.gov.do/vista/planilla/cv.php?empresa=38 y digite el respectivo código, para que visualice la imagen generada al momento de su expedición. La verificación se puede realizar de manera limitada, durante 60 días calendario contados a partir de la fecha de su expedición.

CONTRATO CELEBRADO POR :1 - EL PROPONENTE
NOMBRE DEL CONTRATISTA :CALING LIMITADA
NOMBRE DEL CONTRATANTE :GESTION ENERGETICA S.A. ESP-GENSA S.A
VALOR CONTRATADO EN SMOLV :257,47

- SG FM CL PR - DESCRIPCIÓN
93 13 16 00 : PLANEACIÓN Y PROGRAMAS DE POLÍTICAS DE ALIMENTACIÓN Y NUTRICIÓN
95 12 15 00 : EDIFICIOS Y ESTRUCTURAS COMERCIALES Y DE ENTRETENIMIENTO
95 12 16 00 : EDIFICIOS Y ESTRUCTURAS DE TRANSPORTE
95 12 17 00 : EDIFICIOS Y ESTRUCTURAS PÚBLICOS
95 12 18 00 : EDIFICIOS Y ESTRUCTURAS UTILITARIOS
95 12 19 00 : EDIFICIOS Y ESTRUCTURAS EDUCACIONALES Y DE ADMINISTRACIÓN
95 12 20 00 : EDIFICIOS Y ESTRUCTURAS HOSPITALARIAS
95 12 24 00 : EDIFICIOS Y ESTRUCTURAS INDUSTRIALES
95 11 16 00 : VIAS DE TRÁFICO ABIERTO
95 11 15 00 : VIAS DE TRÁFICO LIMITADO
95 10 16 00 : LOTES COMERCIALES
95 10 18 00 : LOTES DE TERRENOS GUBERNAMENTALES
72 10 15 00 : SERVICIOS DE APOYO PARA LA CONSTRUCCIÓN
72 10 29 00 : SERVICIOS DE MANTENIMIENTO Y REPARACIÓN DE INSTALACIONES
72 10 33 00 : SERVICIOS DE MANTENIMIENTO Y REPARACIÓN DE INFRAESTRUCTURA
80 10 15 00 : SERVICIOS DE CONSULTORIA DE NEGOCIOS Y ADMINISTRACIÓN CORPORATIVA
81 10 15 00 : INGENIERÍA CIVIL Y ARQUITECTURA
81 10 22 00 : INGENIERÍA DE TRANSPORTE
27 11 27 00 : HERRAMIENTAS MECÁNICAS
72 14 12 00 : SERVICIOS DE CONSTRUCCIÓN MARINA
72 14 15 00 : SERVICIOS DE PREPARACIÓN DE TIERRAS
72 15 35 00 : SERVICIOS DE LIMPIEZA ESTRUCTURAL EXTERNA
25 10 16 00 : VEHICULOS DE TRANSPORTE DE PRODUCTOS Y MATERIALES
22 10 15 00 : MAQUINARIA PARA TRABAJO DE DESMONTE
22 10 17 00 : COMPONENTES DE EQUIPO PESADO
72 12 14 00 : SERVICIOS DE CONSTRUCCIÓN DE EDIFICIOS PÚBLICOS ESPECIALIZADOS
72 15 36 00 : SERVICIOS DE TERMINADO INTERIOR, DOTACIÓN Y REMODELACIÓN
72 15 19 00 : SERVICIOS DE ALBAÑILERÍA Y MAESTRERÍA

*** EXPERIENCIA No. 360 :
NÚMERO CONSECUTIVO DEL CONTRATO:365
CONTRATO CELEBRADO POR :1 - EL PROPONENTE
NOMBRE DEL CONTRATISTA :CALING LIMITADA
NOMBRE DEL CONTRATANTE :MUNICIPIO DE MOTAVITA
VALOR CONTRATADO EN SMOLV :27,95



CERTIFICADO DE INSCRIPCIÓN Y CLASIFICACIÓN EN EL REGISTRO DE PROPONENTES

Fecha expedición: 20/09/2023 - 09:05:21
Recibo No. S000817667, Valor 62000

CÓDIGO DE VERIFICACIÓN zqFhaVSD2M

Verifique el contenido y confiabilidad de este certificado, ingresando a https://si.contrataciones.gov.do/vista/planilla/cv.php?empresa=38 y digite el respectivo código, para que visualice la imagen generada al momento de su expedición. La verificación se puede realizar de manera limitada, durante 60 días calendario contados a partir de la fecha de su expedición.

- SG FM CL PR - DESCRIPCIÓN
80 10 15 00 : SERVICIOS DE CONSULTORÍA DE NEGOCIOS Y ADMINISTRACION CORPORATIVA
80 10 16 00 : GERENCIA DE PROYECTOS
81 10 15 00 : INGENIERÍA CIVIL Y ARQUITECTURA
83 10 15 00 : SERVICIOS DE ACUEDUCTO Y ALCANTARILLADO
81 11 15 00 : INGENIERÍA DE SOFTWARE O HARDWARE
80 11 16 00 : SERVICIOS DE PERSONAL TEMPORAL
72 10 33 00 : SERVICIOS DE MANTENIMIENTO Y REPARACIÓN DE INFRAESTRUCTURA
92 12 16 00 : SERVICIOS DE DETECTIVES
72 12 15 00 : SERVICIOS DE CONSTRUCCIÓN DE PLANTAS INDUSTRIALES

*** EXPERIENCIA No. 361 :
NÚMERO CONSECUTIVO DEL CONTRATO:366
CONTRATO CELEBRADO POR :1 - EL PROPONENTE
NOMBRE DEL CONTRATISTA :CALING LIMITADA
NOMBRE DEL CONTRATANTE :MUNICIPIO DE MOTAVITA
VALOR CONTRATADO EN SMOLV :27,77

- SG FM CL PR - DESCRIPCIÓN
80 10 15 00 : SERVICIOS DE CONSULTORIA DE NEGOCIOS Y ADMINISTRACIÓN CORPORATIVA
80 10 16 00 : GERENCIA DE PROYECTOS
81 10 15 00 : INGENIERÍA CIVIL Y ARQUITECTURA
83 10 15 00 : SERVICIOS DE ACUEDUCTO Y ALCANTARILLADO
81 11 15 00 : INGENIERÍA DE SOFTWARE O HARDWARE
80 11 16 00 : SERVICIOS DE PERSONAL TEMPORAL
72 10 33 00 : SERVICIOS DE MANTENIMIENTO Y REPARACIÓN DE INFRAESTRUCTURA
92 12 16 00 : SERVICIOS DE DETECTIVES
72 12 15 00 : SERVICIOS DE CONSTRUCCIÓN DE PLANTAS INDUSTRIALES

*** EXPERIENCIA No. 362 :
NÚMERO CONSECUTIVO DEL CONTRATO:367
CONTRATO CELEBRADO POR :1 - EL PROPONENTE
NOMBRE DEL CONTRATISTA :CALING LIMITADA
NOMBRE DEL CONTRATANTE :EMPRESA SOCIAL DEL ESTADO ESE SANTIAGO DE TUNJA
VALOR CONTRATADO EN SMOLV :45,38

- SG FM CL PR - DESCRIPCIÓN
11 11 15 00 : BARRO Y TIERRA
11 11 16 00 : PIEDRA
11 11 17 00 : ARENA
11 11 18 00 : ARCILLAS
11 12 16 00 : MADERA



CERTIFICADO DE INSCRIPCIÓN Y CLASIFICACIÓN EN EL REGISTRO DE PROPONENTES

Fecha expedición: 20/09/2023 - 09:05:21
Recibo No. S000817667, Valor 62000

CÓDIGO DE VERIFICACIÓN zqFnaV5DZM

Verifique el contenido y confiabilidad de este certificado, ingresando a https://si.comerciamas.co/verificar/verificarcv.php?empresa=38 y digite el respectivo código, para que visualice la imagen generada al momento de su expedición. La verificación se puede realizar de manera limitada, durante 60 días calendario contados a partir de la fecha de su expedición.

- 11 12 18 00 : FIBRAS DE PLANTAS
11 15 15 00 : FIBRAS
11 15 17 00 : HILOS
14 11 15 00 : PAPEL DE IMPRENTA Y PAPEL DE ESCRIBIR
14 11 16 00 : PAPEL FANTASIA
14 11 17 00 : PRODUCTOS DE PAPEL PARA USO PERSONAL
14 11 18 00 : PAPELES DE USO COMERCIAL
24 14 16 00 : SUMINISTROS DE ACOLCHADOS
11 15 16 00 : REBRAS

*** EXPERIENCIA No. 363 :

NÚMERO CONSECUTIVO DEL CONTRATO:363
CONTRATO CELEBRADO POR :1 - EL PROPONENTE
NOMBRE DEL CONTRATISTA :CALING LIMITADA
NOMBRE DEL CONTRATANTE :MUNICIPIO DE SURACA
VALOR CONTRATADO EN SMOZLV :106,96

- SG FM CL PR - DESCRIPCIÓN
11 11 15 00 : BARRO Y TIERRA
11 11 16 00 : PIEDRA
11 11 17 00 : ARENA
11 11 18 00 : ARCILLAS
40 14 17 00 : MATERIAL DE FERRETERÍA Y ACCESORIOS
31 16 15 00 : TORNILLOS
31 16 24 00 : FIJADORES VARIOS
31 16 28 00 : FERRETERÍA EN GENERAL
11 12 16 00 : MADERA
26 12 15 00 : ALAMBRE ELECTRICO
26 12 16 00 : CABLES ELÉCTRICOS Y ACCESORIOS
26 12 17 00 : CABLEADO PREFORMADO
11 20 00 : HERRAMIENTAS MANUALES DE JARDINERÍA, AGRICULTURA Y FORESTACIÓN
11 21 00 : HERRAMIENTAS DE SUJECCIÓN Y FIJACIÓN
11 22 00 : HERRAMIENTAS DE ALBAÑILERÍA Y CONCRETO
27 11 23 00 : HERRAMIENTAS DE MARCAR
27 11 25 00 : HERRAMIENTAS PARA APALANCAR Y CURVAR
27 11 27 00 : HERRAMIENTAS MECÁNICAS
27 11 28 00 : CONEXIONES DE HERRAMIENTAS Y ACCESORIOS
27 11 29 00 : HERRAMIENTAS DISPENSADORAS
27 11 30 00 : CEPILLOS
27 11 31 00 : HERRAMIENTAS DE ARRASTRE
27 11 32 00 : JUGOS DE HERRAMIENTAS
27 11 33 00 : HERRAMIENTAS MANUALES DE PRECISIÓN



CERTIFICADO DE INSCRIPCIÓN Y CLASIFICACIÓN EN EL REGISTRO DE PROPONENTES

Fecha expedición: 20/09/2023 - 09:05:21
Recibo No. S000817667, Valor 62000

CÓDIGO DE VERIFICACIÓN zqFnaV5DZM

Verifique el contenido y confiabilidad de este certificado, ingresando a https://si.comerciamas.co/verificar/verificarcv.php?empresa=38 y digite el respectivo código, para que visualice la imagen generada al momento de su expedición. La verificación se puede realizar de manera limitada, durante 60 días calendario contados a partir de la fecha de su expedición.

- 3G 10 15 00 : ÁNGULOS
30 10 17 00 : VIGAS
30 10 18 00 : CONDUCTOS
30 10 20 00 : ROJA
30 10 22 00 : PLANCHA
30 10 23 00 : PERFILES
30 10 24 00 : VARILLAS
30 10 28 00 : PILOTAJE
30 10 29 00 : PILARES
30 10 31 00 : RIELES
30 10 32 00 : ENREJADO
30 10 35 00 : ALMA DE PANAL
30 10 36 00 : PRODUCTOS ESTRUCTURALES
30 10 37 00 : TRENZA
30 10 38 00 : FIBRAS Y FILAMENTOS MECÁNICOS
30 10 39 00 : EJES
30 11 15 00 : CONCRETO Y MORTEROS
30 11 16 00 : CEMENTO Y CAL
30 11 17 00 : YESOS
30 11 18 00 : AGREGADOS
30 11 19 00 : ELEMENTOS PARA REFORZAR CONCRETO
30 12 15 00 : BLOQUES
30 13 16 00 : LADRILLOS
30 13 17 00 : AZULETOS Y BALDOSAS
30 15 15 00 : MATERIAL PARA TEJADOS Y TECHOS
30 15 16 00 : ACCESORIOS PARA TEJADOS
30 15 17 00 : CANALONES DE TEJADO Y ACCESORIOS
30 15 18 00 : MATERIALES PARA REVESTIMIENTO DE PAREDES Y EXTERIOR
30 15 19 00 : MATERIALES Y PRODUCTOS PARA ACABADOS
30 15 20 00 : CERCADO
30 15 21 00 : SUPERFICIE
30 16 15 00 : MATERIALES PARA ACABADOS DE PAREDES
30 16 16 00 : MATERIALES PARA TECHOS
30 16 17 00 : SUELOS
30 16 18 00 : BRANISTERÍA
30 16 19 00 : MOLDEADO Y CARPINTERÍA MECÁNICA
30 16 20 00 : MOLDURAS Y CARPINTERÍA
30 16 21 00 : LAMINAOS INTERIORES
30 16 22 00 : MOSTRADORES
30 16 23 00 : ACCESORIOS PARA GABINETES
30 16 24 00 : MUROS DIVISORIOS
30 17 16 00 : VENTANAS



CERTIFICADO DE INSCRIPCIÓN Y CLASIFICACIÓN EN EL REGISTRO DE PROPONENTES

Fecha expedición: 20/09/2023 - 09:05:21
Recibo No. S000817667, Valor 62000

CÓDIGO DE VERIFICACIÓN zqFnaV5DZM

Verifique el contenido y confiabilidad de este certificado, ingresando a https://si.comerciamas.co/verificar/verificarcv.php?empresa=38 y digite el respectivo código, para que visualice la imagen generada al momento de su expedición. La verificación se puede realizar de manera limitada, durante 60 días calendario contados a partir de la fecha de su expedición.

- 30 17 17 00 : PRODUCTOS DE CRISTAL
30 17 18 00 : CLARABOYAS
30 17 19 00 : MARCOS DE VENTANAS
17 20 00 : PUERTAS
7 21 00 : PUERTAS PARA GARAJE Y OPERADORES
18 15 00 : PORCELANA SANITARIA
30 18 16 00 : INSTALACIONES RESIDENCIALES NO SANITARIAS
30 18 17 00 : GRIFOS
30 18 18 00 : CABEZAS, CHORROS Y PARTES Y ACCESORIOS DE GRIFOS Y DUCHAS
30 18 19 00 : ESCALERAS Y ANDAMIOS
30 19 16 00 : ESCALERAS Y ACCESORIOS DE ANDAMIAJE
30 19 17 00 : COBERTIZOS Y REMOLQUES DE CONSTRUCCIÓN
30 19 18 00 : EQUIPOS Y MATERIALES PARA CONSTRUCCIONES TEMPORALES Y APOYO AL MANTENIM...
30 26 15 00 : BARRAS DE LATÓN
30 26 16 00 : LÁMINAS DE LATÓN
30 26 17 00 : LINGOTES, BANDAS, PALANQUILLAS Y ALAMBRES DE LATÓN
30 26 18 00 : BARRAS Y LÁMINAS DE MAGNESIO
30 26 19 00 : LINGOTES, BANDAS, PALANQUILLAS Y ALAMBRES DE MAGNESIO
30 26 20 00 : BARRAS Y LÁMINAS DE TITANIO
30 26 21 00 : LINGOTES, BANDAS, PALANQUILLAS Y ALAMBRES DE TITANIO
30 26 22 00 : BARRAS DE COBRE
30 26 23 00 : LÁMINAS DE COBRE
30 26 24 00 : LINGOTES, BANDAS, PALANQUILLAS Y ALAMBRES DE COBRE
30 26 25 00 : BARRAS DE BRONCE
30 26 27 00 : LINGOTES, BANDAS, PALANQUILLAS Y ALAMBRES DE BRONCE
32 14 10 00 : TUBOS ELECTRÓNICOS
32 14 11 00 : PIEZAS Y ACCESORIOS DE TUBOS ELECTRONICOS
39 10 16 00 : LÁMPARAS Y BOMBILLAS
39 10 18 00 : COMPONENTES Y ACCESORIOS DE LÁMPARA
39 10 19 00 : BALASTOS DE LÁMPARAS Y TRANSFORMADORES DE LÁMPARAS
39 12 17 00 : FERRETERÍA ELÉCTRICA Y SUMINISTROS
39 12 22 00 : INTERRUPTORES ELÉCTRICOS Y ACCESORIOS
81 10 15 00 : INGENIERÍA CIVIL Y ARQUITECTURA
72 11 10 00 : SERVICIOS DE CONSTRUCCIÓN DE UNIDADES UNIFAMILIARES
72 11 11 00 : SERVICIOS DE CONSTRUCCIÓN DE UNIDADES MULTIFAMILIARES
72 14 10 00 : SERVICIOS DE CONSTRUCCIÓN DE AUTOPISTAS Y CARRETERAS
72 14 11 00 : SERVICIOS DE CONSTRUCCIÓN Y REVESTIMIENTO Y PAVIMENTACIÓN DE INFRAEST...
72 15 11 00 : SERVICIOS DE CONSTRUCCIÓN DE PLOMERÍA
95 12 17 00 : EDIFICIOS Y ESTRUCTURAS PÚBLICOS
95 12 18 00 : EDIFICIOS Y ESTRUCTURAS UTILITARIOS
95 12 19 00 : EDIFICIOS Y ESTRUCTURAS EDUCACIONALES Y DE ADMINISTRACIÓN
95 12 20 00 : EDIFICIOS Y ESTRUCTURAS HOSPITALARIAS



CERTIFICADO DE INSCRIPCIÓN Y CLASIFICACIÓN EN EL REGISTRO DE PROPONENTES

Fecha expedición: 20/09/2023 - 09:05:21
Recibo No. S000817667, Valor 62000

CÓDIGO DE VERIFICACIÓN zqFnaV5DZM

Verifique el contenido y confiabilidad de este certificado, ingresando a https://si.comerciamas.co/verificar/verificarcv.php?empresa=38 y digite el respectivo código, para que visualice la imagen generada al momento de su expedición. La verificación se puede realizar de manera limitada, durante 60 días calendario contados a partir de la fecha de su expedición.

*** EXPERIENCIA No. 364 :

NÚMERO CONSECUTIVO DEL CONTRATO:364
CONTRATO CELEBRADO POR :1 - EL PROPONENTE
NOMBRE DEL CONTRATISTA :CALING LITA
NOMBRE DEL CONTRATANTE :RAMA JUDICIAL DEL PODER PUBLICO
VALOR CONTRATADO EN SMOZLV :91,62

- SG FM CL PR - DESCRIPCIÓN
95 14 17 00 : EDIFICIOS Y ESTRUCTURAS PREFABRICADOS COMERCIALES E INDUSTRIALES
95 12 17 00 : EDIFICIOS Y ESTRUCTURAS PÚBLICOS
81 10 17 00 : INGENIERÍA ELÉCTRICA Y ELECTRONICA
81 10 15 00 : INGENIERÍA CIVIL Y ARQUITECTURA
72 10 15 00 : SERVICIOS DE APOYO PARA LA CONSTRUCCIÓN
72 15 11 00 : SERVICIOS DE CONSTRUCCIÓN DE PLOMERÍA
72 15 13 00 : SERVICIOS DE PINTURA E INSTALACIÓN DE PAPEL DE COLGADURA
72 15 14 00 : SERVICIOS DE CONSTRUCCIÓN DE RECUBRIMIENTOS DE MUROS
72 15 15 00 : SERVICIOS DE SISTEMAS ELÉCTRICOS
72 15 20 00 : SERVICIOS DE PAÑETADO Y DRYWALL
72 15 23 00 : SERVICIOS DE CARPINTERÍA
72 15 24 00 : SERVICIOS DE MONTAJE E INSTALACIÓN DE VENTANAS Y PUERTAS
72 15 26 00 : SERVICIOS DE TECHADO Y PAREDES EXTERNAS Y LÁMINAS DE METAL
72 15 27 00 : SERVICIOS DE INSTALACIÓN Y REPARACIÓN DE CONCRETO
72 15 29 00 : SERVICIOS DE MONTAJE DE ACERO ESTRUCTURAL
72 15 30 00 : SERVICIOS DE VIDRIOS Y VENTANERÍA
72 15 34 00 : SERVICIOS DE APAREJAMIENTO Y ANDAMIAJE
72 15 35 00 : SERVICIOS DE LIMPIEZA ESTRUCTURAL EXTERNA
72 15 36 00 : SERVICIOS DE TERMINADO INTERIOR, DOTACIÓN Y REMODELACIÓN
72 15 39 00 : SERVICIO DE PREPARACIÓN DE OBRAS DE CONSTRUCCIÓN
72 15 44 00 : SERVICIOS DE MANTENIMIENTO Y FABRICACIÓN DE ACCESORIOS PARA TUBERIAS
72 10 33 00 : SERVICIOS DE MANTENIMIENTO Y REPARACIÓN DE INFRAESTRUCTURA
72 12 14 00 : SERVICIOS DE CONSTRUCCIÓN DE EDIFICIOS PÚBLICOS ESPECIALIZADOS
72 12 11 00 : SERVICIOS DE CONSTRUCCIÓN DE EDIFICIOS COMERCIALES Y DE OFICINA
72 10 29 00 : SERVICIOS DE MANTENIMIENTO Y REPARACIÓN DE INSTALACIONES
72 15 22 00 : SERVICIOS DE BALDOSAS TERRAZO Y MÁRMOL Y MOSAICOS
72 14 14 00 : SERVICIOS DE CONSTRUCCIÓN Y REPARACIÓN DE FACILIDADES DE DETENCIÓN
76 11 15 00 : SERVICIOS DE LIMPIEZA Y MANTENIMIENTO DE EDIFICIOS GENERALES Y DE OFICINAS
72 15 40 00 : SERVICIOS DE EDIFICIOS ESPECIALIZADOS Y COMERCIOS
72 14 15 00 : SERVICIOS DE PREPARACIÓN DE TIERRAS
72 14 12 00 : SERVICIOS DE CONSTRUCCIÓN Y REVESTIMIENTO Y PAVIMENTACIÓN DE INFRAEST...
72 12 16 00 : SERVICIOS DE CONSTRUCCIÓN DE EDIFICIOS INDUSTRIALES Y BOVEDAS NUEVAS
72 15 21 00 : SERVICIOS ACÚSTICOS Y DE AISLAMIENTO
72 15 10 00 : SERVICIOS DE CONSTRUCCIÓN Y MANTENIMIENTO DE CALDERAS Y RORNOS



CERTIFICADO DE INSCRIPCIÓN Y CLASIFICACIÓN EN EL REGISTRO DE PROPONENTES

Fecha expedición: 20/09/2023 - 09:05:21
Recibo No. S000617667, Valor G2000

CÓDIGO DE VERIFICACIÓN zqFtsV5D2M

Verifique el contenido y confiabilidad de este certificado, ingresando a https://si.comfocameras.co/visa/plantilla/cv.php?empresa=36 y digite el respectivo código, para que visualice la imagen generada al momento de su expedición. La verificación se puede realizar de manera limitada, durante 60 días calendario contados a partir de la fecha de su expedición.

- 40 18 31 00 : ACCESORIOS DE TUBOS
40 18 15 00 : TUBOS DE COBRE SOLDADOS
40 14 22 00 : REGULADORES DE GAS Y FLUIDO
40 14 19 00 : CONDUCTOS
40 14 17 00 : MATERIAL DE FERRETERÍA Y ACCESORIOS
40 14 16 00 : VALVULAS
39 12 21 00 : EQUIPO DE TRANSMISIÓN Y DISTRIBUCIÓN ELÉCTRICA
39 12 17 00 : FERRETERÍA ELÉCTRICA Y SUMINISTROS
39 12 16 00 : DISPOSITIVOS Y ACCESORIOS PARA LA PROTECCIÓN DE CIRCUITOS
39 12 15 00 : CONMUTADORES, CONTROLES Y RELES Y ACCESORIOS
39 12 14 00 : LENGUETAS DE CONEXIÓN, CONECTADORES Y TERMINALES
39 12 13 00 : CUADROS, REGISTROS Y MENAJE PARA ELECTRICIDAD
39 12 11 00 : CENTROS DE CONTROL Y DISTRIBUCIÓN Y ACCESORIOS
39 11 18 00 : ACCESORIOS DE ILUMINACIÓN
39 11 16 00 : ILUMINACIÓN EXTERIOR Y ARTEFACTOS
39 11 15 00 : ILUMINACIÓN DE INTERIORES Y ARTEFACTOS
39 10 19 00 : BALASTOS DE LÁMPARAS Y TRANSFORMADORES DE LÁMPARAS
39 10 18 00 : COMPONENTES Y ACCESORIOS DE LÁMPARA
39 10 16 00 : LÁMPARAS Y BOMBILLAS
31 21 19 00 : APLICADORES DE PINTURA Y ACCESORIOS PARA PINTAR
31 21 17 00 : ACABADOS EN GENERAL
31 21 15 00 : PINTURAS Y TAPA POROS
31 20 16 00 : OTROS ADHESIVOS Y SELLADORES
31 20 15 00 : CINTA ADHESIVA
31 16 34 00 : REDES DE METAL Y ESTRUCTURAS DE CRIBADO
31 16 33 00 : ESFACIADORES
31 16 32 00 : HERRAJE DE RETENCIÓN
31 16 31 00 : CONECTORES
31 16 30 00 : EMBRAGUES
31 16 29 00 : MORDAZAS
31 16 28 00 : FERRETERÍA EN GENERAL
31 16 27 00 : ROLDANAS PIVOTANTES Y RUEDAS
31 16 26 00 : GANCHOS
31 16 25 00 : SOPORTES Y PUNTALES
31 16 24 00 : FIJADORES VARIOS
31 16 23 00 : FERRETERÍA DE MONTAJE
31 16 22 00 : REMACHES
31 16 21 00 : ANCLAS
31 16 20 00 : CLAVOS
31 16 19 00 : MUELLES
31 16 18 00 : ARANUELAS
31 16 17 00 : TUERCAS



CERTIFICADO DE INSCRIPCIÓN Y CLASIFICACIÓN EN EL REGISTRO DE PROPONENTES

Fecha expedición: 20/09/2023 - 09:05:21
Recibo No. S000617667, Valor G2000

CÓDIGO DE VERIFICACIÓN zqFtsV5D2M

Verifique el contenido y confiabilidad de este certificado, ingresando a https://si.comfocameras.co/visa/plantilla/cv.php?empresa=36 y digite el respectivo código, para que visualice la imagen generada al momento de su expedición. La verificación se puede realizar de manera limitada, durante 60 días calendario contados a partir de la fecha de su expedición.

- 31 16 16 00 : PERNS
31 16 15 00 : TORNILLOS
31 15 22 00 : ALAMBRES NO ELÉCTRICOS DE HIERRO Y ACERO
31 15 20 00 : CABLE DE SEGURIDAD
31 15 19 00 : CORREAS
31 15 15 00 : CUERDAS
30 13 17 00 : AZULEJOS Y BALDOSAS
30 13 16 00 : LADRILLOS
30 13 15 00 : BLOQUES
30 11 19 00 : ELEMENTOS PARA RETORZAR CONCRETO
30 11 18 00 : AGREGADOS
30 11 15 00 : CONCRETO Y MORTEROS
30 10 39 00 : EJES
30 10 37 00 : TRENSA
30 10 36 00 : PRODUCTOS ESTRUCTURALES
30 10 35 00 : ALMA DE PANAL
30 10 32 00 : ENREJADO
30 10 31 00 : RIELES
30 10 29 00 : PILARES
30 10 28 00 : PILOTAJE
30 10 24 00 : VARILLAS
30 10 23 00 : PERFILES
30 10 22 00 : PLANCHA
30 10 20 00 : HOJA
30 10 18 00 : CONDUCTOS
30 10 17 00 : VIGAS
30 19 16 00 : ESCALERAS Y ACCESORIOS DE ANDAMIJE
30 19 17 00 : COBERTIZOS Y REMOLQUES DE CONSTRUCCIÓN
30 19 18 00 : EQUIPOS Y MATERIALES PARA CONSTRUCCIONES TEMPORALES Y APOYO AL MANTENIM...
30 18 16 00 : INSTALACIONES RESIDENCIALES NO SANITARIAS
30 18 17 00 : GRIFOS
30 18 18 00 : CABELAS, CHORROS Y PARTES Y ACCESORIOS DE GRIFOS Y DUCHAS
30 18 15 00 : PORCELANA SANITARIA
30 17 15 00 : PUERTAS
30 17 16 00 : VENTANAS
30 17 17 00 : PRODUCTOS DE CRISTAL
30 17 19 00 : MARCOS DE VENTANAS
30 17 20 00 : FUERTAS
31 15 17 00 : CABLE MECÁNICO
95 12 20 00 : EDIFICIOS Y ESTRUCTURAS HOSPITALARIAS
95 12 23 00 : EDIFICIOS Y ESTRUCTURAS DE SALUD Y DEPORTIVAS
24 10 16 00 : EQUIPO DE IZAJE Y ACCESORIOS



CERTIFICADO DE INSCRIPCIÓN Y CLASIFICACIÓN EN EL REGISTRO DE PROPONENTES

Fecha expedición: 20/09/2023 - 09:05:21
Recibo No. S000617667, Valor G2000

CÓDIGO DE VERIFICACIÓN zqFtsV5D2M

Verifique el contenido y confiabilidad de este certificado, ingresando a https://si.comfocameras.co/visa/plantilla/cv.php?empresa=36 y digite el respectivo código, para que visualice la imagen generada al momento de su expedición. La verificación se puede realizar de manera limitada, durante 60 días calendario contados a partir de la fecha de su expedición.

73 18 19 00 : SERVICIOS DE SOLDADURA

*** EXPERIENCIA No. 365 :

NÚMERO CONSECUTIVO DEL CONTRATO: 370

CONTRATO CELEBRADO POR : 1 - EL PROPONENTE

NOMBRE DEL CONTRATISTA : CALING LIMITADA

NOMBRE DEL CONTRATANTE : CORPORACIÓN AUTÓNOMA REGIONAL DE BOYACA

VALOR CONTRATADO EN SMLV : 130,07

SG FM CL PR - DESCRIPCIÓN

- 95 12 17 00 : EDIFICIOS Y ESTRUCTURAS PÚBLICOS
95 12 23 00 : EDIFICIOS Y ESTRUCTURAS DE SALUD Y DEPORTIVAS
72 14 13 00 : SERVICIO DE CONSTRUCCIÓN DE FACILIDADES ATLÉTICAS Y RECREATIVAS
72 10 29 00 : SERVICIOS DE MANTENIMIENTO Y REPARACIÓN DE INSTALACIONES
72 10 33 00 : SERVICIOS DE MANTENIMIENTO Y REPARACIÓN DE INFRAESTRUCTURA
81 10 15 00 : INGENIERÍA CIVIL Y ARQUITECTURA
72 15 19 00 : SERVICIOS DE ALBAÑILERÍA Y MAESTRERÍA
72 15 39 00 : SERVICIO DE PREPARACIÓN DE OBRAS DE CONSTRUCCIÓN
72 10 15 00 : SERVICIOS DE APOYO PARA LA CONSTRUCCIÓN
83 12 15 00 : BIBLIOTECAS
93 15 15 00 : ADMINISTRACIÓN PÚBLICA
72 14 12 00 : SERVICIOS DE CONSTRUCCIÓN MARINA
95 12 16 00 : EDIFICIOS Y ESTRUCTURAS DE TRANSPORTE
86 12 15 00 : ESCUELAS ELEMENTALES Y SECUNDARIAS
95 12 19 00 : EDIFICIOS Y ESTRUCTURAS EDUCACIONALES Y DE ADMINISTRACIÓN
30 10 36 00 : PRODUCTOS ESTRUCTURALES
30 11 15 00 : CONCRETO Y MORTEROS
30 13 15 00 : BLOQUES
30 13 16 00 : LADRILLOS
30 15 20 00 : CERCADO
95 10 15 00 : LOTES RESIDENCIALES
95 10 16 00 : LOTES COMERCIALES
95 10 18 00 : LOTES DE TERRENOS GUBERNAMENTALES
95 10 19 00 : TIERRAS AGRÍCOLAS
95 12 15 00 : EDIFICIOS Y ESTRUCTURAS COMERCIALES Y DE ENTRETENIMIENTO
95 12 18 00 : EDIFICIOS Y ESTRUCTURAS UTILITARIOS
95 12 20 00 : EDIFICIOS Y ESTRUCTURAS HOSPITALARIAS
95 12 21 00 : EDIFICIOS Y ESTRUCTURAS DE ACOMODACIONES
95 12 24 00 : EDIFICIOS Y ESTRUCTURAS INDUSTRIALES
95 12 25 00 : EDIFICIOS Y ESTRUCTURAS AGRÍCOLAS Y DE CULTIVOS Y PESCA
95 12 26 00 : EDIFICIOS Y ESTRUCTURAS RELIGIOSAS
95 12 27 00 : EDIFICIOS Y ESTRUCTURAS DE DEFENSA



CERTIFICADO DE INSCRIPCIÓN Y CLASIFICACIÓN EN EL REGISTRO DE PROPONENTES

Fecha expedición: 20/09/2023 - 09:05:21
Recibo No. S000617667, Valor G2000

CÓDIGO DE VERIFICACIÓN zqFtsV5D2M

Verifique el contenido y confiabilidad de este certificado, ingresando a https://si.comfocameras.co/visa/plantilla/cv.php?empresa=36 y digite el respectivo código, para que visualice la imagen generada al momento de su expedición. La verificación se puede realizar de manera limitada, durante 60 días calendario contados a partir de la fecha de su expedición.

- 95 14 16 00 : EDIFICIOS Y ESTRUCTURAS PREFABRICADOS RESIDENCIALES
95 14 17 00 : EDIFICIOS Y ESTRUCTURAS PREFABRICADOS COMERCIALES E INDUSTRIALES
95 14 18 00 : EDIFICIOS Y ESTRUCTURAS PREFABRICADOS DE EMERGENCIA Y ALIVIO
95 14 19 00 : EDIFICIOS Y ESTRUCTURAS PREFABRICADOS MÉDICOS
70 13 15 00 : PROTECCIÓN DEL TERRENO Y DEL SUELO
70 13 16 00 : PREPARACIÓN DEL TERRENO Y DEL SUELO
70 13 17 00 : GESTIÓN DEL TERRENO Y DEL SUELO
70 17 15 00 : DESARROLLO
72 11 10 00 : SERVICIOS DE CONSTRUCCIÓN DE UNIDADES UNIFAMILIARES
72 11 11 00 : SERVICIOS DE CONSTRUCCIÓN DE UNIDADES MULTIFAMILIARES
72 12 10 00 : SERVICIOS DE CONSTRUCCIÓN DE EDIFICIOS INDUSTRIALES Y BODEGAS NUEVAS
72 12 11 00 : SERVICIOS DE CONSTRUCCIÓN DE EDIFICIOS COMERCIALES Y DE OFICINA
72 12 12 00 : SERVICIOS DE CONSTRUCCIÓN DE EDIFICIOS AGRÍCOLAS
72 12 13 00 : SERVICIOS DE CONSTRUCCIÓN DE TALLERES AUTOMOTRICES Y ESTACIONES DE SER...
72 12 14 00 : SERVICIOS DE CONSTRUCCIÓN DE EDIFICIOS PÚBLICOS ESPECIALIZADOS
72 14 11 00 : SERVICIOS DE CONSTRUCCIÓN Y REVESTIMIENTO Y PAVIMENTACIÓN DE INERAE...
72 14 15 00 : SERVICIOS DE PREPARACIÓN DE TIERRAS
72 15 24 00 : SERVICIOS DE MONTAJE E INSTALACIÓN DE VENTANAS Y PUERTAS
72 15 27 00 : SERVICIOS DE INSTALACIÓN Y REPARACIÓN DE CONCRETO
72 15 44 00 : SERVICIOS DE MANTENIMIENTO Y REPARACIÓN DE ACCESORIOS PARA TUBERÍAS
81 10 22 00 : INGENIERÍA DE TRANSPORTE
30 10 15 00 : ANGILOS
30 10 17 00 : VIGAS
30 10 22 00 : PLANCHA
30 10 23 00 : PERFILES
30 10 24 00 : VARILLAS
30 11 16 00 : CEMENTO Y CAL
30 11 18 00 : AGREGADOS
30 11 19 00 : ELEMENTOS PARA REFORZAR CONCRETO
30 13 17 00 : AZULEJOS Y BALDOSAS
30 15 21 00 : SUPERFICIE

*** EXPERIENCIA No. 366 :

NÚMERO CONSECUTIVO DEL CONTRATO: 371

CONTRATO CELEBRADO POR : 1 - EL PROPONENTE

NOMBRE DEL CONTRATISTA : CALING LIMITADA

NOMBRE DEL CONTRATANTE : MUNICIPIO DE CHIVATA

VALOR CONTRATADO EN SMLV : 56,74

SG FM CL PR - DESCRIPCIÓN

- 95 10 16 00 : LOTES COMERCIALES
95 11 16 00 : VÍAS DE TRÁFICO ABIERTO



CERTIFICADO DE INSCRIPCIÓN Y CLASIFICACIÓN EN EL REGISTRO DE PROPONENTES

Fecha expedición: 2009/2023 - 09:05:21
Recibo No. S000817667, Valor 62000

CÓDIGO DE VERIFICACIÓN zqFhsVSD2M

Verifique el contenido y confiabilidad de este certificado, ingresando a https://sl.conficameras.co/ver/plan/ta/cv.php?empresa=36 y digite el respectivo código, para que visualice la imagen generada al momento de su expedición. La verificación se puede realizar de manera limitada, durante 60 días calendario contados a partir de la fecha de su expedición.

- 95 12 16 00 : EDIFICIOS Y ESTRUCTURAS DE TRANSPORTE
72 10 15 00 : SERVICIOS DE APOYO PARA LA CONSTRUCCIÓN
72 14 10 00 : SERVICIOS DE CONSTRUCCIÓN DE AUTOPLISTAS Y CASQUETAS
72 15 27 00 : SERVICIOS DE INSTALACIÓN Y REPARACIÓN DE CONCRETO
72 14 11 00 : SERVICIOS DE CONSTRUCCIÓN Y REVESTIMIENTO Y FAJMENTACIÓN DE INRAEST...
72 10 29 00 : SERVICIOS DE MANTENIMIENTO Y REPARACIÓN DE INSTALACIONES
81 10 15 00 : INGENIERIA CIVIL Y ARQUITECTURA
81 10 22 00 : INGENIERIA DE TRANSPORTE
95 12 17 00 : EDIFICIOS Y ESTRUCTURAS PÚBLICOS
95 10 15 00 : LOTES RESIDENCIALES
95 12 15 00 : EDIFICIOS Y ESTRUCTURAS COMERCIALES Y DE ENTRETENIMIENTO
80 10 15 00 : SERVICIOS DE CONSULTORIA DE NEGOCIOS Y ADMINISTRACIÓN CORPORATIVA
72 15 19 00 : SERVICIOS DE ALBAÑILERIA Y MAPOSTERIA
30 13 15 00 : BLOQUES
30 19 18 00 : EQUIPOS Y MATERIALES PARA CONSTRUCCIONES TEMPORALES Y APOYO AL MANTENIM...
81 14 15 00 : CONTROL DE CALIDAD
81 14 16 00 : MANEJO DE CADENA DE SUMINISTROS
72 12 14 00 : SERVICIOS DE CONSTRUCCIÓN DE EDIFICIOS COMERCIALES Y DE OFICINA
30 12 17 00 : MATERIALES DE CONSTRUCCIÓN DE CAMINOS Y CARRILAS
41 11 39 00 : EQUIPO PARA MEDICIÓN DE SUELOS
31 16 34 00 : REDES DE METAL Y ESTRUCTURAS DE CRIBADO
84 14 16 00 : AGENCIAS DE CRÉDITO PERSONAL
32 12 17 00 : COMPONENTES DISCRETOS
11 11 16 00 : PIEDRA
11 11 17 00 : ARENA
11 11 15 00 : BARRO Y TIERRA
30 10 36 00 : PRODUCTOS ESTRUCTURALES
72 10 33 00 : SERVICIOS DE MANTENIMIENTO Y REPARACIÓN DE INFRAESTRUCTURA
77 10 15 00 : EVALUACIÓN DE IMPACTO AMBIENTAL
30 11 15 00 : CONCRETO Y MORTEROS
72 14 15 00 : SERVICIOS DE PREPARACIÓN DE TIERRAS
15 20 00 : SERVICIOS DE PAÑETADO Y DRYWALL
15 29 00 : SERVICIOS DE MONTAJE DE ACERO ESTRUCTURAL
72 15 13 00 : SERVICIOS DE PINTURA E INSTALACIÓN DE PAPEL DE COLGADURA
72 12 14 00 : SERVICIOS DE CONSTRUCCIÓN DE EDIFICIOS PÚBLICOS ESPECIALIZADOS
72 15 15 00 : SERVICIOS DE SISTEMAS ELÉCTRICOS
72 15 11 00 : SERVICIOS DE CONSTRUCCIÓN DE PLOMERIA
95 12 16 00 : EDIFICIOS Y ESTRUCTURAS UTILITARIOS
95 12 20 00 : EDIFICIOS Y ESTRUCTURAS HOSPITALARIAS
95 10 15 00 : CENTROS DE SALUD
95 10 17 00 : SERVICIOS DE ADMINISTRACIÓN DE SALUD



CERTIFICADO DE INSCRIPCIÓN Y CLASIFICACIÓN EN EL REGISTRO DE PROPONENTES

Fecha expedición: 2009/2023 - 09:05:21
Recibo No. S000817667, Valor 62000

CÓDIGO DE VERIFICACIÓN zqFhsVSD2M

Verifique el contenido y confiabilidad de este certificado, ingresando a https://sl.conficameras.co/ver/plan/ta/cv.php?empresa=36 y digite el respectivo código, para que visualice la imagen generada al momento de su expedición. La verificación se puede realizar de manera limitada, durante 60 días calendario contados a partir de la fecha de su expedición.

*** EXPERIENCIA No. 367 :
NÚMERO CONSECUTIVO DEL CONTRATO: 372
CONTRATO CELEBRADO POR : 3 - CONSORCIO O UNIÓN TEMPORAL
NOMBRE DEL CONTRATISTA : CONSORCIO VIVIENDA GRATUITA PISBA 2013
NOMBRE DEL CONTRATANTE : FIDUCIARIA BOGOTÁ SA
VALOR CONTRATADO EN SMMLV : 2990,65
PORCENTAJE DE PARTICIPACIÓN EN EL VALOR EJECUTADO EN CASO DE CONSORCIOS Y UNIONES TEMPORALES: 30%

- SG EN CL PR - DESCRIPCIÓN
11 11 15 00 : BARRO Y TIERRA
11 11 16 00 : PIEDRA
11 11 17 00 : ARENA
11 11 18 00 : ARCILLAS
22 10 15 00 : MAQUINARIA PARA TRABAJO DE DESMONTE
22 10 16 00 : EQUIPO DE HAVIMENTACIÓN
22 10 17 00 : COMPONENTES DE EQUIPO PESADO
22 10 18 00 : GRÚAS DE ELEVACIÓN
22 10 19 00 : MAQUINARIA Y ACCESORIOS DE CONSTRUCCIÓN DE EDIFICIOS
22 10 20 00 : EQUIPO Y MAQUINARIA DE DEMOLICIÓN DE EDIFICIOS
23 13 15 00 : EQUIPO Y SUMINISTROS DE TRITURACIÓN, LIJADO Y PULIDO
23 13 16 00 : EQUIPO Y ACCESORIOS DE FACETAJE
23 13 17 00 : EQUIPO DEL CABING
23 10 15 00 : MAQUINARIA, EQUIPOS Y ACCESORIOS PARA EL TRABAJO DE ALAMBRE
26 12 15 00 : ALAMBRE ELÉCTRICO
26 12 16 00 : CABLES ELÉCTRICOS Y ACCESORIOS
26 12 17 00 : CABLEADO PREFORMADO
26 12 18 00 : CABLE AUTOMOTRIZ
26 13 15 00 : CENTRALES ELÉCTRICAS
26 13 16 00 : EQUIPO DE CRIBADO O ESTRUCTURAS DE TUBO DE ESCAPE
26 13 17 00 : EQUIPO DE DETECCIÓN O VIGILANCIA DE PRODUCCIÓN DE ENERGÍA
27 11 15 00 : HERRAMIENTAS DE CORTE Y ENGARGAZO Y PUNZONES
27 11 16 00 : HERRAMIENTAS DE PERFILAR
27 11 17 00 : LLAVES INGLESAS Y GUIAS
27 11 18 00 : HERRAMIENTAS DE MEDIDA Y BOCETAJE
27 11 19 00 : HERRAMIENTAS GRUESAS Y DE ACABADO
27 11 20 00 : HERRAMIENTAS MANUALES DE JARDINERIA, AGRICULTURA Y FORESTACIÓN
27 11 21 00 : HERRAMIENTAS DE SUCCIÓN Y FIJACIÓN
27 11 22 00 : HERRAMIENTAS DE ALBAÑILERIA Y CONCRETO
27 11 23 00 : HERRAMIENTAS DE MARCAR
27 11 24 00 : HERRAMIENTAS DE INSERCIÓN Y AJUSTE
27 11 25 00 : HERRAMIENTAS PARA APALANCAR Y CURVAR



CERTIFICADO DE INSCRIPCIÓN Y CLASIFICACIÓN EN EL REGISTRO DE PROPONENTES

Fecha expedición: 2009/2023 - 09:05:21
Recibo No. S000817667, Valor 62000

CÓDIGO DE VERIFICACIÓN zqFhsVSD2M

Verifique el contenido y confiabilidad de este certificado, ingresando a https://sl.conficameras.co/ver/plan/ta/cv.php?empresa=36 y digite el respectivo código, para que visualice la imagen generada al momento de su expedición. La verificación se puede realizar de manera limitada, durante 60 días calendario contados a partir de la fecha de su expedición.

- 27 11 26 00 : HERRAMIENTAS PARA PRECINTAR
27 11 27 00 : HERRAMIENTAS MECÁNICAS
27 11 28 00 : CONEXIONES DE HERRAMIENTAS Y ACCESORIOS
11 29 00 : HERRAMIENTAS DISPENSADORAS
11 30 00 : CEFILLOS
11 31 00 : HERRAMIENTAS DE ARRASTRE
27 11 32 00 : JUEGOS DE HERRAMIENTAS
27 11 33 00 : HERRAMIENTAS MANUALES DE PRECISIÓN
27 12 15 00 : PRESAS HIDRÁULICAS
27 12 16 00 : PISTONES Y CILINDROS HIDRÁULICOS
27 12 17 00 : ACCESORIOS DE TUBERÍA Y MANGA HIDRÁULICA
27 12 18 00 : HERRAMIENTAS HIDRÁULICAS
30 10 15 00 : ÁNGULOS
30 10 17 00 : VIGAS
30 10 18 00 : CONDUCTOS
30 10 20 00 : ROJA
30 10 22 00 : PLANCHA
30 10 23 00 : PERFILES
30 10 24 00 : VARILLAS
30 10 28 00 : PILOTAJE
30 10 29 00 : PILARES
30 10 31 00 : RIELES
30 10 32 00 : ENREJADO
30 10 35 00 : ALMA DE PANAL
30 10 36 00 : PRODUCTOS ESTRUCTURALES
30 10 37 00 : TRENZA
30 10 38 00 : FIBRAS Y FILAMENTOS MECÁNICOS
30 10 39 00 : EJES
30 11 15 00 : CONCRETO Y MORTEROS
30 11 16 00 : CEMENTO Y CAL
30 11 18 00 : AGREGADOS
30 11 19 00 : ELEMENTOS PARA REFORZAR CONCRETO
30 12 18 00 : MATERIALES DE ARQUITECTURA PAISAJÍSTICA
30 12 19 00 : MATERIALES PARA ESTABILIZACIÓN Y REFUEZO DE SUELOS
30 13 15 00 : BLOQUES
30 13 16 00 : LADRILLOS
30 13 17 00 : AZULEJOS Y BALDOSAS
30 14 15 00 : AISLAMIENTO TÉRMICO
30 14 16 00 : AISLAMIENTO ESPECIAL
30 14 17 00 : CAPAS DE SELLAMIENTO DE AISLAMIENTO
30 15 15 00 : MATERIAL PARA TEJADOS Y TECHOS
30 15 16 00 : ACCESORIOS PARA TEJADOS



CERTIFICADO DE INSCRIPCIÓN Y CLASIFICACIÓN EN EL REGISTRO DE PROPONENTES

Fecha expedición: 2009/2023 - 09:05:21
Recibo No. S000817667, Valor 62000

CÓDIGO DE VERIFICACIÓN zqFhsVSD2M

Verifique el contenido y confiabilidad de este certificado, ingresando a https://sl.conficameras.co/ver/plan/ta/cv.php?empresa=36 y digite el respectivo código, para que visualice la imagen generada al momento de su expedición. La verificación se puede realizar de manera limitada, durante 60 días calendario contados a partir de la fecha de su expedición.

- 30 15 17 00 : CANALONES DE TEJADO Y ACCESORIOS
30 15 18 00 : MATERIALES PARA REVESTIMIENTO DE PAREDES Y EXTERIOR
30 15 19 00 : MATERIALES Y PRODUCTOS PARA ACABADOS
30 15 20 00 : CERCADO
30 15 21 00 : SUPERFICIE
30 16 15 00 : MATERIALES PARA ACABADOS DE PAREDES
30 16 16 00 : MATERIALES PARA TECHOS
30 16 17 00 : SUELOS
30 16 18 00 : EBANISTERIA
30 16 19 00 : MOLDEADO Y CARPINTERIA MECÁNICA
30 16 20 00 : MOLDURAS Y CARPINTERIA
30 16 21 00 : LAMINADOS INTERIORES
30 16 22 00 : MOSTRADORES
30 16 23 00 : ACCESORIOS PARA GABINETES
30 16 24 00 : MUROS DIVISORIOS
30 17 15 00 : PUERTAS
30 17 16 00 : VENTANAS
30 17 17 00 : PRODUCTOS DE CRISTAL
30 17 18 00 : CLARABOYAS
30 17 19 00 : MARCOS DE VENTANAS
30 17 20 00 : PUERTAS
30 17 21 00 : PUERTAS PARA GARAJE Y OPERADORES
30 18 15 00 : PORCELANA SANITARIA
30 18 16 00 : INSTALACIONES RESIDENCIALES NO SANITARIAS
30 18 17 00 : GRIFOS
30 18 18 00 : CABEZAS, CHORROS Y PARTES Y ACCESORIOS DE GRIFOS Y DUCHAS
30 19 15 00 : ESCALERAS Y ANDAMIOS
30 19 16 00 : ESCALERAS Y ACCESORIOS DE ANDAMIJE
30 19 17 00 : COBERTIZOS Y REMOLQUES DE CONSTRUCCIÓN
30 19 18 00 : EQUIPOS Y MATERIALES PARA CONSTRUCCIONES TEMPORALES Y APOYO AL MANTENIM...
30 24 15 00 : COMPONENTES DE CONSOLIDACIÓN DE ESTRUCTURAS PORTÁTILES
30 24 16 00 : COMPONENTES ESTRUCTURALES DE TRIBUNAS, GRADAS Y ESCALERA
30 24 17 00 : COMPONENTES SOPORTE Y COBERTURA DE TIENDAS, CARPAS Y ESTRUCTURAS DE MEM...
30 25 15 00 : ESTRUCTURAS DE SOPORTE DE TECHOS BAJO TIERRA
30 25 16 00 : BARRAS DE LATÓN
30 26 16 00 : LÁMINAS DE LATÓN
30 26 17 00 : LINGOTES, BANDAS, PALANQUILLAS Y ALAMBRES DE LATÓN
30 26 18 00 : BARRAS Y LÁMINAS DE MAGNESIO
30 26 19 00 : LINGOTES, BANDAS, PALANQUILLAS Y ALAMBRES DE MAGNESIO
30 26 20 00 : BARRAS Y LÁMINAS DE TITANIO
30 26 21 00 : LINGOTES, BANDAS, PALANQUILLAS Y ALAMBRES DE TITANIO
30 26 22 00 : BARRAS DE COBRE

307



CERTIFICADO DE INSCRIPCIÓN Y CLASIFICACIÓN EN EL REGISTRO DE PROponentES

Fecha expedición: 20/09/2023 - 09:05:21
Recibo No. S000817667, Valor 62000

CÓDIGO DE VERIFICACIÓN zqFhsV5D2M

Verifique el contenido y confiabilidad de este certificado, ingresando a https://si.comercamex.com/verificar/planilla/cv.php?empresa=36 y digite el respectivo código, para que visualice la imagen generada al momento de su expedición. La verificación se puede realizar de manera ilimitada, durante 60 días calendario contados a partir de la fecha de su expedición.

- 30 26 23 00 : LÁMINAS DE COBRE
30 26 24 00 : LINGOTES, BANDAS, PALANQUILLAS Y ALAMBRES DE COBRE
30 26 25 00 : BARRAS DE BRONCE
30 26 26 00 : LÁMINAS DE BRONCE
30 26 27 00 : LINGOTES, BANDAS, PALANQUILLAS Y ALAMBRES DE BRONCE
30 26 28 00 : BARRAS Y LÁMINAS DE ZINC
30 26 29 00 : LINGOTES, BANDAS, PALANQUILLAS Y ALAMBRES DE ZINC
30 26 30 00 : BARRAS DE ESTAÑO
30 26 31 00 : LÁMINAS DE ESTAÑO
30 26 32 00 : LINGOTES, BANDAS, PALANQUILLAS Y ALAMBRES DE ESTAÑO
30 26 33 00 : BARRAS DE PLOMO
30 26 34 00 : LÁMINAS DE PLOMO
30 26 35 00 : LINGOTES, BANDAS, PALANQUILLAS Y ALAMBRES DE PLOMO
30 26 36 00 : BARRAS DE ACERO AL CARBÓN
30 26 37 00 : BARRAS DE ALEACIÓN DE ACERO
30 26 38 00 : BARRAS DE ACERO DE HERRAMIENTA
30 26 39 00 : BARRAS DE ACERO ESPECIAL
30 26 40 00 : LÁMINAS DE ACERO AL CARBÓN
30 26 41 00 : LÁMINAS DE ALEACIÓN DE ACERO
30 26 42 00 : LÁMINAS DE ACERO DE HERRAMIENTA
30 26 43 00 : LÁMINAS DE ACERO ESPECIAL
30 26 44 00 : LINGOTES, BANDAS, PALANQUILLAS Y ALAMBRES DE AL CARBÓN
30 26 45 00 : BARRAS DE ACERO INOXIDABLE
30 26 46 00 : LÁMINAS DE ACERO INOXIDABLE
30 26 47 00 : ALAMBRE DE ACERO INOXIDABLE
30 26 48 00 : BANDAS DE ACERO INOXIDABLE
30 26 49 00 : BARRAS DE ALUMINIO
30 26 50 00 : LÁMINAS DE ALUMINIO
30 26 51 00 : ALAMBRE DE ALUMINIO
30 26 52 00 : BANDAS Y LINGOTES DE ALUMINIO
30 26 53 00 : BARRAS DE HIERRO
30 26 54 00 : LÁMINAS DE HIERRO
30 26 55 00 : LINGOTES, BANDAS, PALANQUILLAS Y ALAMBRES DE HIERRO
30 26 56 00 : BARRAS Y LÁMINAS DE ALEACIONES FERROSAS
30 26 57 00 : LINGOTES, BANDAS, PALANQUILLAS Y ALAMBRES DE ALEACIONES FERROSAS
30 26 58 00 : BARRAS Y LÁMINAS PLÁSTICAS
30 26 59 00 : ALAMBRE Y BANDAS DE PLÁSTICO
30 26 60 00 : BARRAS DE METALES PRECIOSOS Y METALES ESPECIALES
30 26 61 00 : LÁMINAS DE METALES PRECIOSOS Y METALES ESPECIALES
30 26 62 00 : LINGOTES, BANDAS, PALANQUILLAS Y ALAMBRES DE METALES PRECIOSOS Y METALES...
30 26 63 00 : MATERIALES ESTRUCTURALES DE MADERA
30 26 64 00 : BARRAS Y LÁMINAS DE MATERIALES ESPECIALES



CERTIFICADO DE INSCRIPCIÓN Y CLASIFICACIÓN EN EL REGISTRO DE PROponentES

Fecha expedición: 20/09/2023 - 09:05:21
Recibo No. S000817667, Valor 62000

CÓDIGO DE VERIFICACIÓN zqFhsV5D2M

Verifique el contenido y confiabilidad de este certificado, ingresando a https://si.comercamex.com/verificar/planilla/cv.php?empresa=36 y digite el respectivo código, para que visualice la imagen generada al momento de su expedición. La verificación se puede realizar de manera ilimitada, durante 60 días calendario contados a partir de la fecha de su expedición.

- 30 26 65 00 : LINGOTES, BANDAS, PALANQUILLAS Y ALAMBRES DE MATERIALES ESPECIALES
30 26 66 00 : LÁMINAS Y LINGOTES DE NICKEL
30 26 67 00 : TRASMISIONES
31 13 27 00 : FORJAS DE HIERRO
31 15 15 00 : CUERDAS
31 15 18 00 : ALAMBRE MECÁNICO
31 15 19 00 : CORREAS
31 15 20 00 : CABLE DE SEGURIDAD
31 15 21 00 : CORDONES
31 15 22 00 : ALAMBRES NO ELÉCTRICOS DE HIERRO Y ACERO
31 15 23 00 : ALAMBRES NO ELÉCTRICOS DE METALES NO FERROSOS
31 16 15 00 : TORNILLOS
31 16 16 00 : PERNOS
31 16 17 00 : TUERCAS
31 16 18 00 : ARANDELAS
31 16 19 00 : MUELLES
31 16 20 00 : CLAVOS
31 16 21 00 : ANCLAS
31 16 22 00 : REMACHES
31 16 23 00 : FERRETERIA DE MONTAJE
31 16 25 00 : SOPORTES Y PUNTALES
31 16 26 00 : GANCHOS
31 16 27 00 : HOLDANAS PIVOTANTES Y RUEDAS
31 16 28 00 : FERRETERIA EN GENERAL
31 16 29 00 : MORDAZAS
31 16 31 00 : CONECTORES
31 16 33 00 : ESPACIADORES
31 16 34 00 : REDES DE METAL Y ESTRUCTURAS DE CRIBADO
31 18 17 00 : EMBALAJES Y EMPAQUETADURAS
31 19 15 00 : ABRASIVOS Y MEDIOS DE ABRASIVO
31 19 16 00 : RUEDAS ABRASIVAS
31 20 15 00 : CINTA ADHESIVA
31 20 16 00 : OTROS ADHESIVOS Y SELLADORES
31 21 15 00 : PINTURAS Y TAPA POROS
31 21 16 00 : ADITIVOS PARA PINTURAS
31 21 17 00 : ACABADOS EN GENERAL
31 21 18 00 : DISOLVENTES Y DILUYENTES PARA PINTURAS
31 21 19 00 : APLICADORES DE PINTURA Y ACCESORIOS PARA PINTAR
31 23 11 00 : MATERIAL EN BARRA LABRADA
31 23 12 00 : MATERIAL EN PLACAS LABRADO
31 23 14 00 : SUPLEMENTOS
31 24 15 00 : LENTES Y PRISMAS



CERTIFICADO DE INSCRIPCIÓN Y CLASIFICACIÓN EN EL REGISTRO DE PROponentES

Fecha expedición: 20/09/2023 - 09:05:21
Recibo No. S000817667, Valor 62000

CÓDIGO DE VERIFICACIÓN zqFhsV5D2M

Verifique el contenido y confiabilidad de este certificado, ingresando a https://si.comercamex.com/verificar/planilla/cv.php?empresa=36 y digite el respectivo código, para que visualice la imagen generada al momento de su expedición. La verificación se puede realizar de manera ilimitada, durante 60 días calendario contados a partir de la fecha de su expedición.

- 31 26 15 00 : CUBIERTAS Y CAJAS
31 26 16 00 : CASOS Y ENVOLTURAS
31 26 17 00 : CERRAMIENTOS O ALOJAMIENTOS INSONORIZANTES
32 10 15 00 : CONJUNTOS DE CIRCUITOS Y COMPONENTES DE RADIOFRECUENCIA (RF)
32 10 16 00 : CIRCUITOS INTEGRADOS
32 11 15 00 : DIODOS
32 11 16 00 : TRANSISTORES
32 11 17 00 : APARATOS SEMICONDUCTORES
32 13 10 00 : ACCESORIOS, MATERIAS PRIMAS Y PIEZAS DE COMPONENTES ELECTRÓNICOS
32 14 10 00 : TUBOS ELECTRÓNICOS
32 14 11 00 : PIEZAS Y ACCESORIOS DE TUBOS ELECTRÓNICOS
32 15 15 00 : DISPOSITIVOS DE CONTROL DE INDICACIÓN Y DE SEÑALIZACIÓN
32 15 16 00 : SUBSISTEMAS PROGRAMABLES DE CONTROLADOR LÓGICO
32 15 17 00 : CONTROLADORES LÓGICOS PROGRAMABLES
32 15 18 00 : DISPOSITIVOS DE CONTROL DE SEGURIDAD
32 15 19 00 : DISPOSITIVOS DE AUTOMATIZACIÓN DE CONTROL DE LA CONECTIVIDAD
32 15 20 00 : CONTROL DE PROCESOS O SISTEMAS EMPAQUETADOS DE AUTOMATIZACIÓN
39 10 16 00 : LÁMPARAS Y BOMBILLAS
39 10 18 00 : COMPONENTES Y ACCESORIOS DE LÁMPARA
39 10 19 00 : BALASTOS DE LÁMPARAS Y TRANSFORMADORES DE LÁMPARAS
39 11 15 00 : ILUMINACIÓN DE INTERIORES Y ARTEFACTOS
39 11 16 00 : ILUMINACIÓN EXTERIOR Y ARTEFACTOS
39 11 17 00 : ALUMBRADO DE EMERGENCIA
39 11 18 00 : ACCESORIOS DE ILUMINACIÓN
39 11 19 00 : SERIALIZACIÓN E ILUMINACIÓN DE EMPLAZAMIENTOS PELIGROSOS
39 11 20 00 : PROYECTORES MÓVILES
39 11 21 00 : ILUMINACIÓN ÓPTICA
39 11 22 00 : DISPOSITIVOS DE EFECTOS ESPECIALES
39 11 23 00 : ILUMINACIÓN Y ACCESORIOS DE ESCENARIOS Y ESTUDIOS
39 11 24 00 : DISPOSITIVOS PARA MANEJO DE LUCES Y CONTROL DE ESCENARIOS Y ESTUDIOS
39 11 25 00 : LUMINARIAS DE ESCENARIOS Y ESTUDIOS
39 11 26 00 : DISPOSITIVOS DE ILUMINACIÓN NO - ELÉCTRICA
39 12 10 00 : EQUIPAMIENTO PARA DISTRIBUCIÓN Y CONVERSIÓN DE ALIMENTACIÓN
39 12 11 00 : CENTROS DE CONTROL Y DISTRIBUCIÓN Y ACCESORIOS
39 12 13 00 : CUADROS, REGISTROS Y MENAJE PARA ELECTRICIDAD
39 12 14 00 : LENGUETAS DE CONEXIÓN, CONECTADORES Y TERMINALES
39 12 15 00 : CONMUTADORES, CONTROLES Y RELES Y ACCESORIOS
39 12 16 00 : DISPOSITIVOS Y ACCESORIOS PARA LA PROTECCIÓN DE CIRCUITOS
39 12 17 00 : FERRETERIA ELÉCTRICA Y SUMINISTROS
39 12 19 00 : DISPOSITIVOS Y ACCESORIOS DE SEGURIDAD ELÉCTRICA
39 12 21 00 : EQUIPO DE TRANSMISIÓN Y DISTRIBUCIÓN ELÉCTRICA
39 12 22 00 : INTERRUPTORES ELÉCTRICOS Y ACCESORIOS



CERTIFICADO DE INSCRIPCIÓN Y CLASIFICACIÓN EN EL REGISTRO DE PROponentES

Fecha expedición: 20/09/2023 - 09:05:21
Recibo No. S000817667, Valor 62000

CÓDIGO DE VERIFICACIÓN zqFhsV5D2M

Verifique el contenido y confiabilidad de este certificado, ingresando a https://si.comercamex.com/verificar/planilla/cv.php?empresa=36 y digite el respectivo código, para que visualice la imagen generada al momento de su expedición. La verificación se puede realizar de manera ilimitada, durante 60 días calendario contados a partir de la fecha de su expedición.

- 39 12 23 00 : RELES ELÉCTRICOS Y ACCESORIOS
39 13 15 00 : MARCADORES DE ALAMBRE Y DISPOSITIVOS PARA MARCAR ALAMBRE
39 13 16 00 : DISPOSITIVOS DE PROTECCIÓN DE ALAMBRE
39 13 17 00 : CONDUCTOS ELÉCTRICOS, ELECTRODUCTOS Y CABLES AÉREOS
40 10 15 00 : VENTILACIÓN
40 10 16 00 : CIRCULACIÓN DEL AIRE Y PIEZAS Y ACCESORIOS
40 10 17 00 : ENERIAMIENTO
40 10 18 00 : EQUIPO DE CALEFACCIÓN Y PIEZAS Y ACCESORIOS
40 10 19 00 : CONTROL DE HUMEDAD
40 10 20 00 : CALDERAS
40 10 21 00 : CHIMENEAS Y ACCESORIOS
40 14 16 00 : VÁLVULAS
40 14 17 00 : MATERIAL DE FERRETERIA Y ACCESORIOS
40 14 19 00 : CONDUCTOS
40 14 20 00 : MANGUERAS
40 14 22 00 : REGULADORES DE GAS Y FLUIDO
40 14 25 00 : INTERCEPTORES Y COLADORES
40 15 15 00 : BOMBAS
40 15 16 00 : COMPRESORES
40 15 17 00 : PIEZAS Y ACCESORIOS DE BOMBA
40 15 18 00 : PARTES O ACCESORIOS DE COMPRESORES
40 16 15 00 : FILTROS
40 16 16 00 : PURIFICACIÓN
40 16 17 00 : SEPARADORES
40 16 18 00 : MEDIOS DE FILTRADO
40 17 15 00 : TUBOS Y TUBERÍAS COMERCIALES
40 17 16 00 : TUBOS Y TUBERÍAS INDUSTRIALES
40 17 18 00 : ANILLOS FRONTALES DE ÁNGULOS DE TUBOS
40 17 19 00 : BRIDAS DE RESPALDO PARA TUBOS
40 17 20 00 : DEFLECTORES PARA TUBOS
40 17 21 00 : COGOS PARA TUBOS
40 17 22 00 : BRIDAS CIEGAS PARA TUBOS
40 17 23 00 : CASQUILLOS PARA TUBOS
40 17 24 00 : TAPAS PARA TUBOS
40 17 25 00 : CONECTORES DE TUBOS
40 17 26 00 : ACOPLES DE TUBOS
40 17 27 00 : CRUCES DE TUBOS
40 17 28 00 : COGOS DE TUBOS
40 17 29 00 : UNIONES DE EXTENSIÓN DE TUBOS
40 17 30 00 : SEMIACABAMIENTOS DE TUBERÍA
40 17 31 00 : BRIDA DE JUNTA DE EMPALME PARA TUBOS
40 17 32 00 : BRIDAS CUELLO LARGAS PARA SOLDAR



CERTIFICADO DE INSCRIPCIÓN Y CLASIFICACIÓN EN EL REGISTRO DE PROPONENTES

Fecha expedición: 20/09/2023 - 09:05:21
Recibo No. S000817667, Valor 62000

CÓDIGO DE VERIFICACIÓN zqFnaV5D2M

Verifique el contenido y confiabilidad de este certificado, ingresando a https://sil.comerciamas.co/visa/planilla/cv.php?empresa=38 y digite el respectivo código, para que visualice la imagen generada al momento de su expedición. La verificación se puede realizar de manera limitada, durante 60 días calendario contados a partir de la fecha de su expedición.

- 40 17 33 00 : BOQUILLAS DE TUBOS
40 17 34 00 : BRIDAS DE PLATO
40 17 35 00 : TAPONES PARA TUBOS
40 17 36 00 : ACOPLAMIENTOS REDUCTORES PARA TUBOS
40 17 37 00 : BRIDAS REDUCTORAS PARA TUBOS
40 17 38 00 : ABRAZADERAS DE REPARACIÓN PARA TUBOS
40 17 39 00 : DISCO DE RUPTURA PARA TUBOS
40 17 40 00 : BRIDA DESLIZANTE PARA TUBOS
40 17 41 00 : BRIDA ENCAJADA POR SOLDADURA PARA TUBOS
40 17 42 00 : SOCKOLETS PARA TUBOS
40 17 43 00 : ESPACIADORES PARA TUBOS
40 17 44 00 : BRIDAS CIEGAS PARA TUBOS
40 17 45 00 : PIVOTES O UNIONES ROTATIVAS PARA TUBOS
40 17 46 00 : T PARA TUBOS
40 17 47 00 : BRIDA ROSCADA PARA TUBOS
40 17 48 00 : BRIDAS DE INODORO PARA TUBOS
40 17 49 00 : UNIONES PARA TUBOS
40 17 50 00 : BRIDAS CUELLO PARA TUBOS
40 17 51 00 : BRIDA ENCAJADA POR SOLDADURA
40 17 52 00 : Y DE CONEXIÓN PARA TUBOS
40 17 53 00 : ACCESORIOS Y BRIDAS ESPECIALIZADOS PARA TUBOS
40 18 15 00 : TUBOS DE COBRE SOLDADOS
40 18 16 00 : TUBOS DE LATON SOLDADOS
40 18 17 00 : TUBOS DE ALUMINIO SOLDADOS
40 18 18 00 : TUBOS DE ACERO SOLDADOS
40 18 19 00 : TUBOS DE ACERO INOXIDABLE SOLDADOS
40 18 20 00 : TUBOS DE COBRE SIN UNIONES
40 18 21 00 : TUBOS DE LATÓN SIN UNIONES
40 18 22 00 : TUBOS DE ALUMINIO SIN UNIONES
40 18 23 00 : TUBOS DE ACERO SIN UNIONES
40 18 24 00 : TUBOS DE ACERO INOXIDABLE SIN UNIONES
18 25 00 : TUBOS DE COBRE EXTRUIDOS
18 26 00 : TUBOS DE LATON EXTRUIDOS
40 18 27 00 : TUBOS DE ALUMINIO EXTRUIDOS
40 18 28 00 : TUBOS DE ACERO EXTRUIDOS
40 18 29 00 : TUBOS DE ACERO INOXIDABLE EXTRUIDOS
40 18 30 00 : TUBERÍAS DE CAUCHO Y PLÁSTICO
40 18 31 00 : ACCESORIOS DE TUBOS
41 11 39 00 : EQUIPO PARA MEDICIÓN DE SUELOS
46 17 15 00 : CERRADURAS, ELEMENTOS DE SEGURIDAD Y ACCESORIOS
46 17 16 00 : EQUIPO DE VIGILANCIA Y DETECCIÓN
46 18 15 00 : ROPA DE SEGURIDAD

308



CERTIFICADO DE INSCRIPCIÓN Y CLASIFICACIÓN EN EL REGISTRO DE PROPONENTES

Fecha expedición: 20/09/2023 - 09:05:21
Recibo No. S000817667, Valor 62000

CÓDIGO DE VERIFICACIÓN zqFnaV5D2M

Verifique el contenido y confiabilidad de este certificado, ingresando a https://sil.comerciamas.co/visa/planilla/cv.php?empresa=38 y digite el respectivo código, para que visualice la imagen generada al momento de su expedición. La verificación se puede realizar de manera limitada, durante 60 días calendario contados a partir de la fecha de su expedición.

- 46 18 16 00 : CALZADO DE PROTECCIÓN
46 18 17 00 : PROTECTORES DE CARA Y CABEZA
46 18 18 00 : PROTECCIÓN Y ACCESORIOS PARA LA VISIÓN
46 18 19 00 : PROTECTORES AUDITIVOS
46 18 24 00 : EQUIPO DE LIMPIEZA DE SEGURIDAD Y MATERIALES DE DESCONTAMINACIÓN
46 19 15 00 : PREVENCIÓN CONTRA INCENDIOS
46 19 16 00 : EQUIPO CONTRA INCENDIOS
47 10 15 00 : EQUIPO PARA EL TRATAMIENTO Y SUMINISTRO DE AGUA
47 10 16 00 : CONSUMIBLES PARA EL TRATAMIENTO DE AGUA
55 12 19 00 : SERIALIZACIONES
70 17 15 00 : DESARROLLO
70 17 16 00 : VIGILANCIA
70 17 17 00 : RIEGO
70 17 18 00 : SERVICIOS DE DRENAJE
72 10 15 00 : SERVICIOS DE APOYO PARA LA CONSTRUCCIÓN
72 10 21 00 : CONTROL DE PLAGAS
72 10 29 00 : SERVICIOS DE MANTENIMIENTO Y REPARACIÓN DE INSTALACIONES
72 10 31 00 : INSTALACIÓN Y REPARACIÓN DE SERVICIOS DE BANDAS TRANSPORTADORAS
72 10 33 00 : SERVICIOS DE MANTENIMIENTO Y REPARACIÓN DE INFRAESTRUCTURA
72 11 10 00 : SERVICIOS DE CONSTRUCCIÓN DE UNIDADES UNIFAMILIARES
72 11 11 00 : SERVICIOS DE CONSTRUCCIÓN DE UNIDADES MULTIFAMILIARES
72 12 10 00 : SERVICIOS DE CONSTRUCCIÓN DE EDIFICIOS INDUSTRIALES Y BOUGAS NUEVAS
72 12 11 00 : SERVICIOS DE CONSTRUCCIÓN DE EDIFICIOS COMERCIALES Y DE OFICINA
72 12 14 00 : SERVICIOS DE CONSTRUCCIÓN DE EDIFICIOS PÚBLICOS ESPECIALIZADOS
72 12 15 00 : SERVICIOS DE CONSTRUCCIÓN DE PLANTAS INDUSTRIALES
72 14 10 00 : SERVICIOS DE CONSTRUCCIÓN DE AUTOPISTAS Y CARRETERAS
72 14 11 00 : SERVICIOS DE CONSTRUCCIÓN Y PAVIMENTACIÓN DE INFRAEST...
72 14 13 00 : SERVICIO DE CONSTRUCCIÓN DE FACILIDADES ATLÉTICAS Y RECREATIVAS
72 14 14 00 : SERVICIOS DE CONSTRUCCIÓN Y REPARACIÓN DE FACILIDADES DE DETENCIÓN
72 14 15 00 : SERVICIOS DE PREPARACIÓN DE TIERRAS
72 14 16 00 : SERVICIOS DE CONSTRUCCIÓN DE SISTEMAS DE TRÁNSITO MASIVO
72 14 17 00 : SERVICIOS DE ALQUILER O ARRENDAMIENTO DE EQUIPO Y MAQUINARIA DE CONSTRU...
72 15 10 00 : SERVICIOS DE CONSTRUCCIÓN Y MANTENIMIENTO DE CALDERAS Y HORNOS
72 15 11 00 : SERVICIOS DE CONSTRUCCIÓN DE PLOMERÍA
72 15 12 00 : SERVICIOS DE CONSTRUCCIÓN Y MANTENIMIENTO DE HVAC CALEFACCIÓN Y ENFRI...
72 15 13 00 : SERVICIOS DE PINTURA E INSTALACIÓN DE PAPEL DE COLGADURA
72 15 14 00 : SERVICIOS DE CONSTRUCCIÓN DE RECUBRIMIENTOS DE Muros
72 15 15 00 : SERVICIOS DE SISTEMAS ELÉCTRICOS
72 15 16 00 : SERVICIOS DE SISTEMAS ESPECIALIZADOS DE COMUNICACIÓN
72 15 17 00 : SERVICIOS DE INSTALACIÓN DE SISTEMAS DE SEGURIDAD FÍSICA E INDUSTRIAL
72 15 18 00 : SERVICIOS DE MANTENIMIENTO Y REPARACIÓN DE INSTALACIÓN DE MÁQUINAS
72 15 19 00 : SERVICIOS DE ALBAÑILERÍA Y MAESTRÍA



CERTIFICADO DE INSCRIPCIÓN Y CLASIFICACIÓN EN EL REGISTRO DE PROPONENTES

Fecha expedición: 20/09/2023 - 09:05:21
Recibo No. S000817667, Valor 62000

CÓDIGO DE VERIFICACIÓN zqFnaV5D2M

Verifique el contenido y confiabilidad de este certificado, ingresando a https://sil.comerciamas.co/visa/planilla/cv.php?empresa=38 y digite el respectivo código, para que visualice la imagen generada al momento de su expedición. La verificación se puede realizar de manera limitada, durante 60 días calendario contados a partir de la fecha de su expedición.

- 72 15 20 00 : SERVICIOS DE PARETADO Y DRYWALL
72 15 21 00 : SERVICIOS ACÚSTICOS Y DE ALUMBRAMIENTO
72 15 22 00 : SERVICIOS DE BALDOSAS TERNAZO Y MÁRMOL Y MOSAICOS
72 15 23 00 : SERVICIOS DE CARPINTERÍA
72 15 24 00 : SERVICIOS DE MONTAJE E INSTALACIÓN DE VENTANAS Y PUERTAS
72 15 25 00 : SERVICIOS DE INSTALACIÓN DE PISOS
72 15 26 00 : SERVICIOS DE TECHADO Y PAREDES EXTERNAS Y LÁMINAS DE METAL
72 15 27 00 : SERVICIOS DE INSTALACIÓN Y REPARACIÓN DE CONCRETO
72 15 28 00 : SERVICIOS DE PERFORACIÓN DE POZOS DE AGUA
72 15 29 00 : SERVICIOS DE MONTAJE DE ACERO ESTRUCTURAL
72 15 30 00 : SERVICIOS DE VIDRIOS Y VENTANERÍA
72 15 31 00 : SERVICIOS DE CONSTRUCCIÓN DE FACILIDADES ATLÉTICAS Y RECREATIVAS
72 15 32 00 : SERVICIOS DE RECUBRIMIENTO, IMPERMEABILIZACIÓN PROTECCIÓN CONTRA CLIM...
72 15 33 00 : SERVICIOS DE MANTENIMIENTO E INSTALACIÓN DE EQUIPO DE ESTACIÓN DE SER...
72 15 34 00 : SERVICIOS DE APAREJAMIENTO Y ANDAMIAJE
72 15 35 00 : SERVICIOS DE LIMPIEZA ESTRUCTURAL EXTERNA
72 15 36 00 : SERVICIOS DE TERMINADO INTERIOR, DOTACIÓN Y REMODELACION
72 15 37 00 : SERVICIOS DE INSTALACIÓN, MANTENIMIENTO Y REPARACIÓN DE EQUIPOS Y CON...
72 15 39 00 : SERVICIO DE PREPARACIÓN DE OBRAS DE CONSTRUCCIÓN
72 15 40 00 : SERVICIOS DE CUPICIOS ESPECIALIZADOS Y COMERCIOS
72 15 41 00 : SERVICIOS DE MANTENIMIENTO Y REPARACIÓN DE EQUIPO DE SISTEMAS DE DISTR...
72 15 42 00 : SERVICIOS DE MANTENIMIENTO Y REPARACIÓN DE INSTALACIÓN DE INSTRUMENTA...
72 15 43 00 : SERVICIOS DE MANTENIMIENTO Y REPARACIÓN DE EQUIPO MOTIVO Y GENERACION...
72 15 44 00 : SERVICIOS DE MANTENIMIENTO Y FABRICACIÓN DE ACCESORIOS PARA TUBERÍAS
72 15 45 00 : SERVICIOS DE MANTENIMIENTO E INSTALACIÓN DE EQUIPO PESADO
76 11 15 00 : SERVICIOS DE LIMPIEZA Y MANTENIMIENTO DE EDIFICIOS GENERALES Y DE OFICINAS
76 11 16 00 : SERVICIOS DE LIMPIEZA DE COMPONENTES DE EDIFICIOS
77 10 15 00 : EVALUACIÓN DE IMPACTO AMBIENTAL
77 10 16 00 : PLANEACIÓN AMBIENTAL
77 10 17 00 : SERVICIOS DE ASESORÍA AMBIENTAL
77 10 18 00 : AUDITORÍA AMBIENTAL
77 10 20 00 : SERVICIOS DE REPORTE AMBIENTAL
77 11 15 00 : SERVICIOS DE SEGURIDAD AMBIENTAL
77 11 16 00 : REHABILITACIÓN AMBIENTAL
77 12 15 00 : CONTAMINACIÓN DEL AIRE
77 12 16 00 : CONTAMINACIÓN DEL SUELO
77 12 17 00 : CONTAMINACIÓN DEL AGUA
78 12 16 00 : SERVICIOS DE MANEJO DE MATERIALES
80 10 15 00 : SERVICIOS DE CONSULTORÍA DE NEGOCIOS Y ADMINISTRACIÓN CORPORATIVA
80 10 16 00 : GERENCIA DE PROYECTOS
80 10 17 00 : GERENCIA INDUSTRIAL
80 11 15 00 : DESARROLLO DE RECURSOS HUMANOS



CERTIFICADO DE INSCRIPCIÓN Y CLASIFICACIÓN EN EL REGISTRO DE PROPONENTES

Fecha expedición: 20/09/2023 - 09:05:21
Recibo No. S000817667, Valor 62000

CÓDIGO DE VERIFICACIÓN zqFnaV5D2M

Verifique el contenido y confiabilidad de este certificado, ingresando a https://sil.comerciamas.co/visa/planilla/cv.php?empresa=38 y digite el respectivo código, para que visualice la imagen generada al momento de su expedición. La verificación se puede realizar de manera limitada, durante 60 días calendario contados a partir de la fecha de su expedición.

- 80 11 16 00 : SERVICIOS DE PERSONAL TEMPORAL
80 11 17 00 : RECLUTAMIENTO DE PERSONAL
81 10 15 00 : INGENIERÍA CIVIL Y ARQUITECTURA
81 10 16 00 : INGENIERÍA MECÁNICA
81 10 17 00 : INGENIERÍA ELÉCTRICA Y ELECTRÓNICA
81 10 20 00 : INGENIERÍA DE MINAS
81 10 22 00 : INGENIERÍA DE TRANSPORTE
81 10 24 00 : INGENIERÍA DE TRANSMISIÓN DE ENERGÍA ELÉCTRICA
81 10 25 00 : SERVICIOS DE PERMISOS
81 10 27 00 : SERVICIOS DE DISEÑO E INGENIERÍA DE SISTEMAS INSTRUMENTADOS DE CONTROL
81 11 15 00 : INGENIERÍA DE SOFTWARE O HARDWARE
81 11 16 00 : PROGRAMADORES DE COMPUTADOR
81 11 17 00 : SISTEMAS DE MANEJO DE INFORMACIÓN MIS
81 11 20 00 : SERVICIOS DE DATOS
81 12 15 00 : ANÁLISIS ECONÓMICO
81 12 16 00 : SISTEMAS Y EMISIONES MONETARIAS
81 13 15 00 : METODOLOGÍA Y ANÁLISIS
81 14 15 00 : CONTROL DE CALIDAD
81 14 16 00 : MANEJO DE CADENA DE SUMINISTROS
81 14 17 00 : FUNDACIÓN Y CONTROL DE PRODUCCIÓN
81 14 18 00 : ADMINISTRACIÓN DE INSTALACIONES
81 14 19 00 : SERVICIOS DE INVESTIGACIÓN Y DESARROLLO DE TECNOLOGÍA MANUFACTURERA
81 15 15 00 : METEOROLOGÍA
81 15 16 00 : CARTOGRAFÍA
81 15 17 00 : GEOLOGÍA
81 15 19 00 : GEOFÍSICA
82 12 16 00 : GRABADO
82 12 17 00 : FOTOCOPIADO
82 12 18 00 : PUBLICACIÓN
82 12 19 00 : EMPASTE DE LIBROS
83 10 15 00 : SERVICIOS DE ACUEDUCTO Y ALCANTARILLADO
83 10 16 00 : SERVICIOS DE PETRÓLEO Y GAS
83 10 18 00 : SERVICIOS ELÉCTRICOS
83 10 19 00 : CONSERVACIÓN DE ENERGÍA
84 10 15 00 : ASISTENCIA DE DESARROLLO
84 12 17 00 : ASESORÍA DE INVERSIONES
91 11 19 00 : SERVICIOS DE CUIDADO TEMPORAL
92 12 15 00 : SERVICIOS DE GUARDIAS
93 14 15 00 : DESARROLLO Y SERVICIOS SOCIALES
93 14 19 00 : DESARROLLO RURAL
93 14 20 00 : DESARROLLO URBANO
93 14 21 00 : DESARROLLO REGIONAL



CERTIFICADO DE INSCRIPCIÓN Y CLASIFICACIÓN EN EL REGISTRO DE PROPONENTES

Fecha expedición: 20/09/2023 - 09:05:21
Recibo No. S000817667, Valor 62000

CÓDIGO DE VERIFICACIÓN zqFhsV5D2M

Verifique el contenido y confiabilidad de este certificado, ingresando a https://sl.comerciamas.co/visa/planilla/cv.php?empresa=38 y digite el respectivo código, para que visualice la imagen generada al momento de su expedición. La verificación se puede realizar de manera limitada, durante 60 días calendario contados a partir de la fecha de su expedición.

- 95 10 15 00 : LOTES RESIDENCIALES
95 10 18 00 : LOTES DE TERRENOS GUBERNAMENTALES
95 11 15 00 : VIAS DE TRÁFICO LIMITADO
95 11 16 00 : VIAS DE TRÁFICO ABIERTO
95 12 15 00 : EDIFICIOS Y ESTRUCTURAS COMERCIALES Y DE ENTRETENIMIENTO
95 12 16 00 : EDIFICIOS Y ESTRUCTURAS DE TRANSPORTE
95 12 17 00 : EDIFICIOS Y ESTRUCTURAS PÚBLICOS
95 12 18 00 : EDIFICIOS Y ESTRUCTURAS UTILITARIOS
95 12 23 00 : EDIFICIOS Y ESTRUCTURAS DE SALUD Y DEPORTIVAS
95 14 16 00 : EDIFICIOS Y ESTRUCTURAS PREFABRICADOS RESIDENCIALES

*** EXPERIENCIA No. 368 :

NÚMERO CONSECUTIVO DEL CONTRATO: 373
CONTRATO CELEBRADO POR : 1 - EL PROPONENTE
NOMBRE DEL CONTRATISTA : CALING LTDA
NOMBRE DEL CONTRATANTE : ALCALDIA SAN JOSE DE PARE
VALOR CONTRATADO EN SMMLV : 1.699,57

SG FM CL PR - DESCRIPCIÓN

- 11 11 15 00 : BARRO Y TIERRA
11 11 16 00 : PIEDRA
11 11 17 00 : ARENA
11 11 18 00 : ARCILLAS
22 10 15 00 : MAQUINARIA PARA TRABAJO DE DESMONTE
22 10 16 00 : EQUIPO DE PAVIMENTACIÓN
22 10 17 00 : COMPONENTES DE EQUIPO PESADO
22 10 18 00 : GRÚAS DE ELEVACIÓN
22 10 19 00 : MAQUINARIA Y ACCESORIOS DE CONSTRUCCIÓN DE EDIFICIOS
22 10 20 00 : EQUIPO Y MAQUINARIA DE DEMOLICIÓN DE EDIFICIOS
23 13 15 00 : EQUIPO Y SUMINISTROS DE TRITURACIÓN, LIJADO Y PULIDO
23 13 16 00 : EQUIPO Y ACCESORIOS DE FACETAJE
23 13 17 00 : EQUIPO DEL CABING
23 30 15 00 : MAQUINARIA, EQUIPOS Y ACCESORIOS PARA EL TRABAJO DE ALAMBRE
26 12 15 00 : ALAMBRE ELÉCTRICO
26 12 16 00 : CABLES ELÉCTRICOS Y ACCESORIOS
26 12 17 00 : CABLEADO PREFORMADO
26 12 18 00 : CABLE AUTOMOTRIZ
26 13 15 00 : CENTRALES ELÉCTRICAS
26 13 16 00 : EQUIPO DE CRIBADO O ESTRUCTURAS DE TUBO DE ESCAPE
26 13 17 00 : EQUIPO DE DTECCIÓN O VIGILANCIA DE PRODUCCIÓN DE ENERGÍA
27 11 15 00 : HERRAMIENTAS DE CORTE Y ENGAZADO Y PUNZONES
27 11 16 00 : HERRAMIENTAS DE PERFILAR



CERTIFICADO DE INSCRIPCIÓN Y CLASIFICACIÓN EN EL REGISTRO DE PROPONENTES

Fecha expedición: 20/09/2023 - 09:05:21
Recibo No. S000817667, Valor 62000

CÓDIGO DE VERIFICACIÓN zqFhsV5D2M

Verifique el contenido y confiabilidad de este certificado, ingresando a https://sl.comerciamas.co/visa/planilla/cv.php?empresa=38 y digite el respectivo código, para que visualice la imagen generada al momento de su expedición. La verificación se puede realizar de manera limitada, durante 60 días calendario contados a partir de la fecha de su expedición.

- 27 11 17 00 : LLAVES INGLESAS Y GUÍAS
27 11 18 00 : HERRAMIENTAS DE MEDIDA Y BOCETAJE
27 11 19 00 : HERRAMIENTAS GRUESAS Y DE ACABADO
27 11 20 00 : HERRAMIENTAS MANUALES DE JARDINERÍA, AGRICULTURA Y FORESTACIÓN
27 11 21 00 : HERRAMIENTAS DE SUJECCIÓN Y FIJACIÓN
27 11 22 00 : HERRAMIENTAS DE ALBAÑILERÍA Y CONCRETO
27 11 23 00 : HERRAMIENTAS DE MARCAR
27 11 24 00 : HERRAMIENTAS DE INSERCIÓN Y AJUSTE
27 11 25 00 : HERRAMIENTAS PARA APALANCAR Y CURVAR
27 11 26 00 : HERRAMIENTAS PARA PRECINTAR
27 11 27 00 : HERRAMIENTAS MECÁNICAS
27 11 28 00 : CONEXIONES DE HERRAMIENTAS Y ACCESORIOS
27 11 29 00 : HERRAMIENTAS DISPENSADORAS
27 11 30 00 : CEPILLOS
27 11 31 00 : HERRAMIENTAS DE ARRASTRE
27 11 32 00 : JUEGOS DE HERRAMIENTAS
27 11 33 00 : HERRAMIENTAS MANUALES DE PRECISIÓN
27 12 15 00 : PRESAS HIDRÁULICAS
27 12 16 00 : PISTONES Y CILINDROS HIDRÁULICOS
27 12 17 00 : ACCESORIOS DE TUBERÍA Y MANGA HIDRÁULICA
27 12 18 00 : HERRAMIENTAS HIDRÁULICAS
30 10 15 00 : ÁNGULOS
30 10 17 00 : VIGAS
30 10 18 00 : CONDUCTOS
30 10 20 00 : HOJA
30 10 22 00 : PLANCHA
30 10 23 00 : PERFILES
30 10 24 00 : VARILLAS
30 10 28 00 : PILOTAJE
30 10 29 00 : FILARES
30 10 31 00 : RIELES
30 10 32 00 : ENREJADO
30 10 35 00 : ALMA DE PANAL
30 10 36 00 : PRODUCTOS ESTRUCTURALES
30 10 37 00 : TRENZA
30 10 38 00 : FIBRAS Y FILAMENTOS MECÁNICOS
30 10 39 00 : EJES
30 11 15 00 : CONCRETO Y MORTEROS
30 11 16 00 : CEMENTO Y CAL
30 11 18 00 : AGREGADOS
30 11 19 00 : ELEMENTOS PARA REFORZAR CONCRETO
30 12 16 00 : MATERIALES DE ARQUITECTURA PAISAJÍSTICA



CERTIFICADO DE INSCRIPCIÓN Y CLASIFICACIÓN EN EL REGISTRO DE PROPONENTES

Fecha expedición: 20/09/2023 - 09:05:21
Recibo No. S000817667, Valor 62000

CÓDIGO DE VERIFICACIÓN zqFhsV5D2M

Verifique el contenido y confiabilidad de este certificado, ingresando a https://sl.comerciamas.co/visa/planilla/cv.php?empresa=38 y digite el respectivo código, para que visualice la imagen generada al momento de su expedición. La verificación se puede realizar de manera limitada, durante 60 días calendario contados a partir de la fecha de su expedición.

- 30 12 19 00 : MATERIALES PARA ESTABILIZACIÓN Y REFUERZO DE SUELOS
30 13 15 00 : BLOQUES
30 13 16 00 : LADRILLOS
30 13 17 00 : AZULEJOS Y BALDOSAS
30 14 15 00 : AISLAMIENTO TÉRMICO
30 14 16 00 : AISLAMIENTO ESPECIAL
30 14 17 00 : CAPAS DE SELLAMIENTO DE AISLAMIENTO
30 15 15 00 : MATERIAL PARA TEJADOS Y TECHOS
30 15 16 00 : ACCESORIOS PARA TEJADOS
30 15 17 00 : CANALONES DE TEJADO Y ACCESORIOS
30 15 18 00 : MATERIALES PARA REVESTIMIENTO DE PAREDES Y EXTERIOR
30 15 19 00 : MATERIALES Y PRODUCTOS PARA ACABADOS
30 15 20 00 : CERCADO
30 15 21 00 : SUPERFICIE
30 16 15 00 : MATERIALES PARA ACABADOS DE PAREDES
30 16 16 00 : MATERIALES PARA TECHOS
30 16 17 00 : SUELOS
30 16 18 00 : EBANISTERIA
30 16 19 00 : MOLDEADO Y CARPINTERÍA MECÁNICA
30 16 20 00 : MOLDURAS Y CARPINTERÍA
30 16 21 00 : LAMINADOS INTERIORES
30 16 22 00 : MOSTRADORES
30 16 23 00 : ACCESORIOS PARA GABINETES
30 16 24 00 : MUROS DIVISORIOS
30 17 15 00 : PUERTAS
30 17 16 00 : VENTANAS
30 17 17 00 : PRODUCTOS DE CRISTAL
30 17 18 00 : CLARABOYAS
30 17 19 00 : MARCOS DE VENTANAS
30 17 20 00 : PUERTAS
30 17 21 00 : PUERTAS PARA GARAJE Y OPERADORES
30 18 15 00 : PORCELANA SANITARIA
30 18 16 00 : INSTALACIONES RESIDENCIALES NO SANITARIAS
30 18 17 00 : GRIFOS
30 18 18 00 : CABEZAS, CHORROS Y PARTES Y ACCESORIOS DE GRIFOS Y DUCHAS
30 19 15 00 : ESCALERAS Y ANDAMIOS
30 19 16 00 : ESCALERAS Y ACCESORIOS DE ANDAMIAJE
30 19 17 00 : COBERTIZOS Y REMOLQUES DE CONSTRUCCIÓN
30 19 18 00 : EQUIPOS Y MATERIALES PARA CONSTRUCCIONES TEMPORALES Y APOYO AL MANTENIM...
30 24 15 00 : COMPONENTES DE CONSOLIDACIÓN DE ESTRUCTURAS PORTÁTILES
30 24 16 00 : COMPONENTES ESTRUCTURALES DE TRIBUNAS, GRADAS Y ESCALERA
30 24 17 00 : COMPONENTES SOPORTE Y COBERTURA DE TIENDAS, CARPAS Y ESTRUCTURAS DE MEM...



CERTIFICADO DE INSCRIPCIÓN Y CLASIFICACIÓN EN EL REGISTRO DE PROPONENTES

Fecha expedición: 20/09/2023 - 09:05:21
Recibo No. S000817667, Valor 62000

CÓDIGO DE VERIFICACIÓN zqFhsV5D2M

Verifique el contenido y confiabilidad de este certificado, ingresando a https://sl.comerciamas.co/visa/planilla/cv.php?empresa=38 y digite el respectivo código, para que visualice la imagen generada al momento de su expedición. La verificación se puede realizar de manera limitada, durante 60 días calendario contados a partir de la fecha de su expedición.

- 30 25 15 00 : ESTRUCTURAS DE SOPORTE DE TECHOS BAJO TIERRA
30 26 15 00 : BARRAS DE LATÓN
30 26 16 00 : LÁMINAS DE LATÓN
30 26 17 00 : LINGOTES, BANDAS, PALANQUILLAS Y ALAMBRES DE LATÓN
30 26 18 00 : BARRAS Y LÁMINAS DE MAGNESIO
30 26 19 00 : LINGOTES, BANDAS, PALANQUILLAS Y ALAMBRES DE MAGNESIO
30 26 20 00 : BARRAS Y LÁMINAS DE TITANIO
30 26 21 00 : LINGOTES, BANDAS, PALANQUILLAS Y ALAMBRES DE TITANIO
30 26 22 00 : BARRAS DE COBRE
30 26 23 00 : LÁMINAS DE COBRE
30 26 24 00 : LINGOTES, BANDAS, PALANQUILLAS Y ALAMBRES DE COBRE
30 26 25 00 : BARRAS DE BRONCE
30 26 26 00 : LÁMINAS DE BRONCE
30 26 27 00 : LINGOTES, BANDAS, PALANQUILLAS Y ALAMBRES DE BRONCE
30 26 28 00 : BARRAS Y LÁMINAS DE ZINC
30 26 29 00 : LINGOTES, BANDAS, PALANQUILLAS Y ALAMBRES DE ZINC
30 26 30 00 : BARRAS DE ESTAÑO
30 26 31 00 : LÁMINAS DE ESTAÑO
30 26 32 00 : LINGOTES, BANDAS, PALANQUILLAS Y ALAMBRES DE ESTAÑO
30 26 33 00 : BARRAS DE PLOMO
30 26 34 00 : LÁMINAS DE PLOMO
30 26 35 00 : LINGOTES, BANDAS, PALANQUILLAS Y ALAMBRES DE PLOMO
30 26 36 00 : BARRAS DE ACERO AL CARBÓN
30 26 37 00 : BARRAS DE ALEACIÓN DE ACERO
30 26 38 00 : BARRAS DE ACERO DE HERRAMIENTA
30 26 39 00 : BARRAS DE ACERO ESPECIAL
30 26 40 00 : LÁMINAS DE ACERO AL CARBÓN
30 26 41 00 : LÁMINAS DE ALEACIÓN DE ACERO
30 26 42 00 : LÁMINAS DE ACERO DE HERRAMIENTA
30 26 43 00 : LÁMINAS DE ACERO ESPECIAL
30 26 44 00 : LINGOTES, BANDAS, PALANQUILLAS Y ALAMBRES DE AL CARBÓN
30 26 45 00 : BARRAS DE ACERO INOXIDABLE
30 26 46 00 : LÁMINAS DE ACERO INOXIDABLE
30 26 47 00 : ALAMBRE DE ACERO INOXIDABLE
30 26 48 00 : BANDAS DE ACERO INOXIDABLE
30 26 49 00 : BARRAS DE ALUMINIO
30 26 50 00 : LÁMINAS DE ALUMINIO
30 26 51 00 : ALAMBRES DE ALUMINIO
30 26 52 00 : BANDAS Y LINGOTES DE ALUMINIO
30 26 53 00 : BARRAS DE HIERRO
30 26 54 00 : LÁMINAS DE HIERRO
30 26 55 00 : LINGOTES, BANDAS, PALANQUILLAS Y ALAMBRES DE HIERRO



CERTIFICADO DE INSCRIPCIÓN Y CLASIFICACIÓN EN EL REGISTRO DE PROPONENTES

Fecha expedición: 20/09/2023 - 09:05:21
Recibo No. S000817667, Valor 62000

CÓDIGO DE VERIFICACIÓN zqFhaVSD2M

Verifique el contenido y confiabilidad de este certificado, ingresando a https://sl.comercios.com/verificar/verificar.php?empresa=38 y digite el respectivo código, para que visualice la imagen generada al momento de su expedición. La verificación se puede realizar de manera limitada, durante 60 días calendario contados a partir de la fecha de su expedición.

- 30 26 56 00 : BARRAS Y LÁMINAS DE ALEACIONES FERROSAS
30 26 57 00 : LINGOTES, BANDAS, PALANQUILLAS Y ALAMBRONES DE ALEACIONES FERROSAS
30 26 58 00 : BARRAS Y LÁMINAS PLÁSTICAS
30 26 59 00 : ALAMBRE Y BANDAS DE PLÁSTICO
30 26 60 00 : BARRAS DE METALES PRECIOSOS Y METALES ESPECIALES
30 26 61 00 : LÁMINAS DE METALES PRECIOSOS Y METALES ESPECIALES
30 26 62 00 : LINGOTES, BANDAS, PALANQUILLAS Y ALAMBRONES DE METALES PRECIOSOS Y METALES...
30 26 63 00 : MATERIALES ESTRUCTURALES DE MADERA
30 26 64 00 : BARRAS Y LÁMINAS DE MATERIALES ESPECIALES
30 26 65 00 : LINGOTES, BANDAS, PALANQUILLAS Y ALAMBRONES DE MATERIALES ESPECIALES
30 26 66 00 : LÁMINAS Y LINGOTES DE NICKEL
30 26 67 00 : TRANSMISIONES
31 13 27 00 : FORJAS DE HIERRO
31 15 15 00 : CUERDAS
31 15 18 00 : ALAMBRE MECÁNICO
31 15 19 00 : COPREAS
31 15 20 00 : CABLE DE SEGURIDAD
31 15 21 00 : CORDONES
31 15 22 00 : ALAMBRES NO ELÉCTRICOS DE HIERRO Y ACERO
31 15 23 00 : ALAMBRES NO ELÉCTRICOS DE METALES NO FERROSOS
31 16 15 00 : TORNILLOS
31 16 16 00 : PERNOS
31 16 17 00 : TUERCAS
31 16 18 00 : ARANDELAS
31 16 19 00 : MUELLES
31 16 20 00 : CLAVOS
31 16 21 00 : ANCLAS
31 16 22 00 : REMACHES
31 16 23 00 : FERRETERÍA DE MONTAJE
31 16 25 00 : SOPORTES Y PUNTALES
31 16 26 00 : GANCHOS
16 27 00 : ROLDANAS PIVOTANTES Y RUEDAS
16 28 00 : FERRETERÍA EN GENERAL
31 16 29 00 : MORDAZAS
31 16 31 00 : CONECTORES
31 16 33 00 : ESPACIADORES
31 16 34 00 : REDES DE METAL Y ESTRUCTURAS DE CRIBADO
31 18 17 00 : EMPALMES Y EMPAQUETADURAS
31 19 15 00 : ABRASIVOS Y MEDIOS DE ABRASIVO
31 19 16 00 : RUEDAS ABRASIVAS
31 20 15 00 : CINTA ADHESIVA
31 20 16 00 : OTROS ADHESIVOS Y SELLADORES



CERTIFICADO DE INSCRIPCIÓN Y CLASIFICACIÓN EN EL REGISTRO DE PROPONENTES

Fecha expedición: 20/09/2023 - 09:05:21
Recibo No. S000817667, Valor 62000

CÓDIGO DE VERIFICACIÓN zqFhaVSD2M

Verifique el contenido y confiabilidad de este certificado, ingresando a https://sl.comercios.com/verificar/verificar.php?empresa=38 y digite el respectivo código, para que visualice la imagen generada al momento de su expedición. La verificación se puede realizar de manera limitada, durante 60 días calendario contados a partir de la fecha de su expedición.

- 31 21 15 00 : PINTURAS Y TAPA POROS
31 21 16 00 : ADITIVOS PARA PINTURAS
31 21 17 00 : ACABADOS EN GENERAL
31 21 18 00 : DISOLVENTES Y DILUYENTES PARA PINTURAS
31 21 19 00 : APLICADORES DE PINTURA Y ACCESORIOS PARA PINTAR
31 23 11 00 : MATERIAL EN BARRA LABRADA
31 23 12 00 : MATERIAL EN PLACAS LABRADO
31 23 14 00 : SUPLEMENTOS
31 24 15 00 : LENTES Y PRISMAS
31 26 15 00 : CUBIERTAS Y CAJAS
31 26 16 00 : CASCOS Y ENVOLTURAS
31 26 17 00 : CERRAMIENTOS O ALOJAMIENTOS INSONORIZANTES
32 10 15 00 : CONJUNTOS DE CIRCUITOS Y COMPONENTES DE RADIOFRECUENCIA (RF)
32 10 16 00 : CIRCUITOS INTEGRADOS
32 11 15 00 : DIODOS
32 11 16 00 : TRANSISTORES
32 11 17 00 : APARATOS SEMICONDUCTORES
32 13 10 00 : ACCESORIOS, MATERIAS PRIMAS Y PIEZAS DE COMPONENTES ELECTRÓNICOS
32 14 10 00 : TUBOS ELECTRÓNICOS
32 14 11 00 : PIEZAS Y ACCESORIOS DE TUBOS ELECTRÓNICOS
32 15 15 00 : DISPOSITIVOS DE CONTROL DE INDICACIÓN Y DE SEÑALIZACIÓN
32 15 16 00 : SUBSISTEMAS PROGRAMABLES DE CONTROLADOR LÓGICO
32 15 17 00 : CONTROLADORES LÓGICOS PROGRAMABLES
32 15 18 00 : DISPOSITIVOS DE CONTROL DE SEGURIDAD
32 15 19 00 : DISPOSITIVOS DE AUTOMATIZACIÓN DE CONTROL DE LA CONECTIVIDAD
32 15 20 00 : CONTROL DE PROCESOS O SISTEMAS EMPAQUETADOS DE AUTOMATIZACIÓN
39 10 16 00 : LÁMPARAS Y BOMBILLAS
39 10 18 00 : COMPONENTES Y ACCESORIOS DE LÁMPARA
39 10 19 00 : BALASTOS DE LÁMPARAS Y TRANSFORMADORES DE LÁMPARAS
39 11 15 00 : ILUMINACIÓN DE INTERIORES Y ARTEFACTOS
39 11 16 00 : ILUMINACIÓN EXTERIOR Y ARTEFACTOS
39 11 17 00 : ALUMBRADO DE EMERGENCIA
39 11 18 00 : ACCESORIOS DE ILUMINACIÓN
39 11 19 00 : SEÑALIZACIÓN E ILUMINACIÓN DE EMPLAZAMIENTOS PELIGROSOS
39 11 20 00 : PROYECTORES MÓVILES
39 11 21 00 : ILUMINACIÓN ÓPTICA
39 11 22 00 : DISPOSITIVOS DE EFECTOS ESPECIALES
39 11 23 00 : ILUMINACIÓN Y ACCESORIOS DE ESCENARIOS Y ESTUDIOS
39 11 24 00 : DISPOSITIVOS PARA MANEJO DE LUCES Y CONTROL DE ESCENARIOS Y ESTUDIOS
39 11 25 00 : LUMINARIAS DE ESCENARIOS Y ESTUDIOS
39 11 26 00 : DISPOSITIVOS DE ILUMINACIÓN NO - ELÉCTRICA
39 12 10 00 : EQUIPAMIENTO PARA DISTRIBUCIÓN Y CONVERSIÓN DE ALIMENTACIÓN



CERTIFICADO DE INSCRIPCIÓN Y CLASIFICACIÓN EN EL REGISTRO DE PROPONENTES

Fecha expedición: 20/09/2023 - 09:05:21
Recibo No. S000817667, Valor 62000

CÓDIGO DE VERIFICACIÓN zqFhaVSD2M

Verifique el contenido y confiabilidad de este certificado, ingresando a https://sl.comercios.com/verificar/verificar.php?empresa=38 y digite el respectivo código, para que visualice la imagen generada al momento de su expedición. La verificación se puede realizar de manera limitada, durante 60 días calendario contados a partir de la fecha de su expedición.

- 39 12 11 00 : CENTROS DE CONTROL Y DISTRIBUCIÓN Y ACCESORIOS
39 12 13 00 : CUADROS, REGISTROS Y MENAJE PARA ELECTRICIDAD
39 12 14 00 : LENGUETAS DE CONEXIÓN, CONECTADORES Y TERMINALES
39 12 15 00 : COMUTADORES, CONTROLES Y RELES Y ACCESORIOS
39 12 16 00 : DISPOSITIVOS Y ACCESORIOS PARA LA PROTECCIÓN DE CIRCUITOS
39 12 17 00 : FERRETERÍA ELÉCTRICA Y SUMINISTROS
39 12 19 00 : DISPOSITIVOS Y ACCESORIOS DE SEGURIDAD ELÉCTRICA
39 12 21 00 : EQUIPO DE TRANSMISIÓN Y DISTRIBUCIÓN ELÉCTRICA
39 12 22 00 : INTERRUPTORES ELÉCTRICOS Y ACCESORIOS
39 12 23 00 : RELES ELÉCTRICOS Y ACCESORIOS
39 13 15 00 : MARCADORES DE ALAMBRE Y DISPOSITIVOS PARA MARCAR ALAMBRE
39 13 16 00 : DISPOSITIVOS DE PROTECCIÓN DE ALAMBRE
39 13 17 00 : CONDUCTOS ELÉCTRICOS, ELECTRODUCTOS Y CABLES AÉREOS
40 10 15 00 : VENTILACIÓN
40 10 16 00 : CIRCULACIÓN DEL AIRE Y PIEZAS Y ACCESORIOS
40 10 17 00 : ENERGIAMIENTO
40 10 18 00 : EQUIPO DE CALEFACCIÓN Y PIEZAS Y ACCESORIOS
40 10 19 00 : CONTROL DE HUMEDAD
40 10 20 00 : CALDERAS
40 10 21 00 : CHIMENAS Y ACCESORIOS
40 14 16 00 : VÁLVULAS
40 14 17 00 : MATERIAL DE FERRETERÍA Y ACCESORIOS
40 14 19 00 : CONDUCTOS
40 14 20 00 : MANGUERAS
40 14 22 00 : REGULADORES DE GAS Y FLUIDO
40 14 25 00 : INTERCEPTORES Y COLADORES
40 15 15 00 : BOMBAS
40 15 16 00 : COMPRESORES
40 15 17 00 : PIEZAS Y ACCESORIOS DE BOMBA
40 15 18 00 : PARTES O ACCESORIOS DE COMPRESORES
40 16 15 00 : FILTROS
40 16 16 00 : PURIFICACIÓN
40 16 17 00 : SEPARADORES
40 16 18 00 : MEDIOS DE FILTRADO
40 17 15 00 : TUBOS Y TUBERÍAS COMERCIALES
40 17 16 00 : TUBOS Y TUBERÍAS INDUSTRIALES
40 17 19 00 : ANILLOS FRONTALES DE ÁNGULOS DE TUBOS
40 17 19 00 : BRIDAS DE RESPALDO PARA TUBOS
40 17 20 00 : DEFLECTORES PARA TUBOS
40 17 21 00 : CODOS PARA TUBOS
40 17 22 00 : BRIDAS CIEGAS PARA TUBOS
40 17 23 00 : CASQUILLOS PARA TUBOS



CERTIFICADO DE INSCRIPCIÓN Y CLASIFICACIÓN EN EL REGISTRO DE PROPONENTES

Fecha expedición: 20/09/2023 - 09:05:21
Recibo No. S000817667, Valor 62000

CÓDIGO DE VERIFICACIÓN zqFhaVSD2M

Verifique el contenido y confiabilidad de este certificado, ingresando a https://sl.comercios.com/verificar/verificar.php?empresa=38 y digite el respectivo código, para que visualice la imagen generada al momento de su expedición. La verificación se puede realizar de manera limitada, durante 60 días calendario contados a partir de la fecha de su expedición.

- 40 17 24 00 : TAPAS PARA TUBOS
40 17 25 00 : CONECTORES DE TUBOS
40 17 26 00 : ACOPLER DE TUBOS
40 17 27 00 : CRUCES DE TUBOS
40 17 28 00 : CODOS DE TUBOS
40 17 29 00 : UNIONES DE EXTENSIÓN DE TUBOS
40 17 30 00 : SEMIACOPLAMIENOS DE TUBERÍA
40 17 31 00 : BRIDA DE JUNTA DE EMPALME PARA TUBOS
40 17 32 00 : BRIDAS CUELLO LARGAS PARA SOLDAR
40 17 33 00 : BOQUILLAS DE TUBOS
40 17 34 00 : BRIDAS DE PLATO
40 17 35 00 : TAPONES PARA TUBOS
40 17 36 00 : ACOPLAMIENTOS REDUCTORES PARA TUBOS
40 17 37 00 : BRIDAS REDUCTORAS PARA TUBOS
40 17 38 00 : ABRAZADERAS DE REPARACIÓN PARA TUBOS
40 17 39 00 : DISCO DE RUPTURA PARA TUBOS
40 17 40 00 : BRIDA DESLIZANTE PARA TUBOS
40 17 41 00 : BRIDA ENCAJADA POR SOLDADURA PARA TUBOS
40 17 42 00 : SOCKOLETS PARA TUBOS
40 17 43 00 : ESPACIADORES PARA TUBOS
40 17 44 00 : BRIDAS CIEGAS PARA TUBOS
40 17 45 00 : FIVOTES O UNIONES ROTATIVAS PARA TUBOS
40 17 46 00 : T PARA TUBOS
40 17 47 00 : BRIDA ROSCADA PARA TUBOS
40 17 48 00 : BRIDAS DE INODORO PARA TUBOS
40 17 49 00 : UNIONES PARA TUBOS
40 17 50 00 : BRIDAS CUELLO PARA TUBOS
40 17 51 00 : BRIDA ENCAJADA POR SOLDADURA
40 17 52 00 : Y DE CONEXIÓN PARA TUBOS
40 17 53 00 : ACCESORIOS Y BRIDAS ESPECIALIZADOS PARA TUBOS
40 18 15 00 : TUBOS DE COBRE SOLDADOS
40 18 16 00 : TUBOS DE LATÓN SOLDADOS
40 18 17 00 : TUBOS DE ALUMINIO SOLDADOS
40 18 18 00 : TUBOS DE ACERO SOLDADOS
40 18 19 00 : TUBOS DE ACERO INOXIDABLE SOLDADOS
40 18 20 00 : TUBOS DE COBRE SIN UNIONES
40 18 21 00 : TUBOS DE LATÓN SIN UNIONES
40 18 22 00 : TUBOS DE ALUMINIO SIN UNIONES
40 18 23 00 : TUBOS DE ACERO SIN UNIONES
40 18 24 00 : TUBOS DE ACERO INOXIDABLE SIN UNIONES
40 18 25 00 : TUBOS DE COBRE EXTRUIDOS
40 18 26 00 : TUBOS DE LATÓN EXTRUIDOS

309



CERTIFICADO DE INSCRIPCIÓN Y CLASIFICACIÓN EN EL REGISTRO DE PROPONENTES

Fecha expedición: 20/09/2023 - 09:05:21
Recibo No. S000817667, Valor 62000

CÓDIGO DE VERIFICACIÓN zqFhsVSD2M

Verifique el contenido y confiabilidad de este certificado, ingresando a https://sl.comercio.com.co/verificar/planilla/cv.php?empresa=38 y digite el respectivo código, para que visualice la imagen generada al momento de su expedición. La verificación se puede realizar de manera limitada, durante 60 días calendario contados a partir de la fecha de su expedición.

- 40 18 27 00 : TUBOS DE ALUMINIO EXTRUIDOS
40 18 28 00 : TUBOS DE ACERO EXTRUIDOS
40 18 29 00 : TUBOS DE ACERO INOXIDABLE EXTRUIDOS
40 18 30 00 : TUBERÍAS DE CAUCHO Y PLÁSTICO
40 18 31 00 : ACCESORIOS DE TUBOS
41 11 39 00 : EQUIPO PARA MEDICIÓN DE SUELOS
46 17 15 00 : CERRADURAS, ELEMENTOS DE SEGURIDAD Y ACCESORIOS
46 17 16 00 : EQUIPO DE VIGILANCIA Y DETECCIÓN
46 18 15 00 : ROPA DE SEGURIDAD
46 18 16 00 : CALZADO DE PROTECCIÓN
46 18 17 00 : PROTECTORES DE CARA Y CABEZA
46 18 18 00 : PROTECCIÓN Y ACCESORIOS PARA LA VISIÓN
46 18 19 00 : PROTECTORES AUDITIVOS
46 18 24 00 : EQUIPO DE LIMPIEZA DE SEGURIDAD Y MATERIALES DE DESCONTAMINACIÓN
46 19 15 00 : PREVENCIÓN CONTRA INCENDIOS
46 19 16 00 : EQUIPO CONTRA INCENDIOS
47 10 15 00 : EQUIPO PARA EL TRATAMIENTO Y SUMINISTRO DE AGUA
47 10 16 00 : CONSUMIBLES PARA EL TRATAMIENTO DE AGUA
55 12 19 00 : SEÑALIZACIONES
70 17 15 00 : DESARROLLO
70 17 16 00 : VIGILANCIA
70 17 17 00 : RIEGO
70 17 18 00 : SERVICIOS DE DRENAJE
72 10 15 00 : SERVICIOS DE APOYO PARA LA CONSTRUCCIÓN
72 10 21 00 : CONTROL DE PLAGAS
72 10 29 00 : SERVICIOS DE MANTENIMIENTO Y REPARACIÓN DE INSTALACIONES
72 10 31 00 : INSTALACIÓN Y REPARACIÓN DE SERVICIOS DE BANJAS TRANSPORTADORAS
72 10 33 00 : SERVICIOS DE MANTENIMIENTO Y REPARACIÓN DE INFRAESTRUCTURA
72 11 10 00 : SERVICIOS DE CONSTRUCCIÓN DE UNIDADES UNIFAMILIARES
72 11 11 00 : SERVICIOS DE CONSTRUCCIÓN DE UNIDADES MULTIFAMILIARES
72 12 10 00 : SERVICIOS DE CONSTRUCCIÓN DE EDIFICIOS INDUSTRIALES Y BOGEGAS NUEVAS
72 12 11 00 : SERVICIOS DE CONSTRUCCIÓN DE EDIFICIOS COMERCIALES Y DE OFICINA
72 12 14 00 : SERVICIOS DE CONSTRUCCIÓN DE EDIFICIOS PÚBLICOS ESPECIALIZADOS
72 12 15 00 : SERVICIOS DE CONSTRUCCIÓN DE PLANTAS INDUSTRIALES
72 14 10 00 : SERVICIOS DE CONSTRUCCIÓN DE AUTOPISTAS Y CARRETERAS
72 14 11 00 : SERVICIOS DE CONSTRUCCIÓN Y REVESTIMIENTO Y PAVIMENTACIÓN DE INFRAEST...
72 14 13 00 : SERVICIO DE CONSTRUCCIÓN DE FACILIDADES ATLÉTICAS Y RECREATIVAS
72 14 14 00 : SERVICIOS DE CONSTRUCCIÓN Y REPARACIÓN DE FACILIDADES DE DETENCIÓN
72 14 15 00 : SERVICIOS DE PREPARACIÓN DE TIERRAS
72 14 16 00 : SERVICIOS DE CONSTRUCCIÓN DE SISTEMAS DE TRÁNSITO MASIVO
72 14 17 00 : SERVICIOS DE ALQUILER O ARRENDAMIENTO DE EQUIPO Y MAQUINARIA DE CONSTRU...
72 15 10 00 : SERVICIOS DE CONSTRUCCIÓN Y MANTENIMIENTO DE CALDERAS Y HORNOS



CERTIFICADO DE INSCRIPCIÓN Y CLASIFICACIÓN EN EL REGISTRO DE PROPONENTES

Fecha expedición: 20/09/2023 - 09:05:21
Recibo No. S000817667, Valor 62000

CÓDIGO DE VERIFICACIÓN zqFhsVSD2M

Verifique el contenido y confiabilidad de este certificado, ingresando a https://sl.comercio.com.co/verificar/planilla/cv.php?empresa=38 y digite el respectivo código, para que visualice la imagen generada al momento de su expedición. La verificación se puede realizar de manera limitada, durante 60 días calendario contados a partir de la fecha de su expedición.

- 72 15 11 00 : SERVICIOS DE CONSTRUCCIÓN DE FLOMERÍA
72 15 12 00 : SERVICIOS DE CONSTRUCCIÓN Y MANTENIMIENTO DE HVAC CALEFACCIÓN Y ENFRI...
72 15 13 00 : SERVICIOS DE PINTURA E INSTALACIÓN DE PAPEL DE COLGADURA
72 15 14 00 : SERVICIOS DE CONSTRUCCIÓN DE RECUBRIMIENTOS DE MUROS
72 15 15 00 : SERVICIOS DE SISTEMAS ELÉCTRICOS
72 15 16 00 : SERVICIOS DE SISTEMAS ESPECIALIZADOS DE COMUNICACIÓN
72 15 17 00 : SERVICIOS DE INSTALACIÓN DE SISTEMAS DE SEGURIDAD FÍSICA E INDUSTRIAL
72 15 18 00 : SERVICIOS DE MANTENIMIENTO Y REPARACIÓN DE INSTALACIÓN DE MÁQUINAS
72 15 19 00 : SERVICIOS DE ALBAÑILERÍA Y MARMOSTERÍA
72 15 20 00 : SERVICIOS DE PAÑETADO Y DRYWALL
72 15 21 00 : SERVICIOS ACÚSTICOS Y DE AISLAMIENTO
72 15 22 00 : SERVICIOS DE BALDOSAS TERRAZO Y MÁRMOL Y MOSAICOS
72 15 23 00 : SERVICIOS DE CARPINTERÍA
72 15 24 00 : SERVICIOS DE MONTAJE E INSTALACIÓN DE VENTANAS Y PUERTAS
72 15 25 00 : SERVICIOS DE INSTALACIÓN DE PISOS
72 15 26 00 : SERVICIOS DE TECHADO Y PAREDES EXTERNAS Y LÁMINAS DE METAL
72 15 27 00 : SERVICIOS DE INSTALACIÓN Y REPARACIÓN DE CONCRETO
72 15 28 00 : SERVICIOS DE PERFORACIÓN DE POZOS DE AGUA
72 15 29 00 : SERVICIOS DE MONTAJE DE ACERO ESTRUCTURAL
72 15 30 00 : SERVICIOS DE VIDRIOS Y VENTANERÍA
72 15 31 00 : SERVICIOS DE CONSTRUCCIÓN DE FACILIDADES ATLÉTICAS Y RECREATIVAS
72 15 32 00 : SERVICIOS DE RECUBRIMIENTO, IMPERMEABILIZACIÓN PROTECCIÓN CONTRA CLIM...
72 15 33 00 : SERVICIOS DE MANTENIMIENTO E INSTALACIÓN DE EQUIPO DE ESTACIÓN DE SER...
72 15 34 00 : SERVICIOS DE APAREJAMIENTO Y AJUSTAJE
72 15 35 00 : SERVICIOS DE LIMPIEZA ESTRUCTURAL EXTERNA
72 15 36 00 : SERVICIOS DE TERMINADO INTERIOR, DOTACIÓN Y REMODELACIÓN
72 15 37 00 : SERVICIOS DE INSTALACIÓN, MANTENIMIENTO Y REPARACIÓN DE EQUIPOS Y CON...
72 15 39 00 : SERVICIO DE PREPARACIÓN DE OBRAS DE CONSTRUCCIÓN
72 15 40 00 : SERVICIOS DE EDIFICIOS ESPECIALIZADOS Y COMERCIOS
72 15 41 00 : SERVICIOS DE MANTENIMIENTO Y REPARACIÓN DE EQUIPO DE SISTEMAS DE DISTR...
72 15 42 00 : SERVICIOS DE MANTENIMIENTO Y REPARACIÓN DE INSTALACIÓN DE INSTRUMENTA...
72 15 43 00 : SERVICIOS DE MANTENIMIENTO Y REPARACIÓN DE EQUIPO MOTIVO Y GENERACIÓN...
72 15 44 00 : SERVICIOS DE MANTENIMIENTO Y FABRICACIÓN DE ACCESORIOS PARA TUBERÍAS
72 15 45 00 : SERVICIOS DE MANTENIMIENTO E INSTALACIÓN DE EQUIPO PESADO
76 11 15 00 : SERVICIOS DE LIMPIEZA Y MANTENIMIENTO DE EDIFICIOS GENERALES Y DE OFICINAS
76 11 16 00 : SERVICIOS DE LIMPIEZA DE COMPONENTES DE EDIFICIOS
77 10 15 00 : EVALUACIÓN DE IMPACTO AMBIENTAL
77 10 16 00 : PLANEACIÓN AMBIENTAL
77 10 17 00 : SERVICIOS DE ASESORIA AMBIENTAL
77 10 18 00 : AUDITORIA AMBIENTAL
77 10 20 00 : SERVICIOS DE REPORTE AMBIENTAL
77 11 15 00 : SERVICIOS DE SEGURIDAD AMBIENTAL



CERTIFICADO DE INSCRIPCIÓN Y CLASIFICACIÓN EN EL REGISTRO DE PROPONENTES

Fecha expedición: 20/09/2023 - 09:05:21
Recibo No. S000817667, Valor 62000

CÓDIGO DE VERIFICACIÓN zqFhsVSD2M

Verifique el contenido y confiabilidad de este certificado, ingresando a https://sl.comercio.com.co/verificar/planilla/cv.php?empresa=38 y digite el respectivo código, para que visualice la imagen generada al momento de su expedición. La verificación se puede realizar de manera limitada, durante 60 días calendario contados a partir de la fecha de su expedición.

- 77 11 16 00 : REHABILITACIÓN AMBIENTAL
77 12 15 00 : CONTAMINACIÓN DEL AIRE
77 12 16 00 : CONTAMINACIÓN DEL SUELO
77 12 17 00 : CONTAMINACIÓN DEL AGUA
78 12 16 00 : SERVICIOS DE MANEJO DE MATERIALES
80 10 15 00 : SERVICIOS DE CONSULTORIA DE NEGOCIOS Y ADMINISTRACIÓN CORPORATIVA
80 10 16 00 : GERENCIA DE PROYECTOS
80 10 17 00 : GERENCIA INDUSTRIAL
80 11 15 00 : DESARROLLO DE RECURSOS HUMANOS
80 11 16 00 : SERVICIOS DE PERSONAL TEMPORAL
80 11 17 00 : RECLUTAMIENTO DE PERSONAL
81 10 15 00 : INGENIERÍA CIVIL Y ARQUITECTURA
81 10 16 00 : INGENIERÍA MECÁNICA
81 10 17 00 : INGENIERÍA ELÉCTRICA Y ELECTRÓNICA
81 10 20 00 : INGENIERÍA DE MINAS
81 10 22 00 : INGENIERÍA DE TRANSPORTE
81 10 24 00 : INGENIERÍA DE TRANSMISIÓN DE ENERGÍA ELÉCTRICA
81 10 25 00 : SERVICIOS DE PERMISOS
81 10 27 00 : SERVICIOS DE DISEÑO E INGENIERÍA DE SISTEMAS INSTRUMENTADOS DE CONTROL
81 11 15 00 : INGENIERÍA DE SOFTWARE O HARDWARE
81 11 16 00 : PROGRAMADORES DE COMPUTADOR
81 11 17 00 : SISTEMAS DE MANEJO DE INFORMACIÓN MIS
81 11 20 00 : SERVICIOS DE DATOS
81 12 15 00 : ANÁLISIS ECONÓMICO
81 12 16 00 : SISTEMAS Y EMISIONES MONETARIAS
81 13 15 00 : METODOLOGÍA Y ANÁLISIS
81 14 15 00 : CONTROL DE CALIDAD
81 14 16 00 : MANEJO DE CADENA DE SUMINISTROS
81 14 17 00 : PLANEACIÓN Y CONTROL DE PRODUCCIÓN
81 14 18 00 : ADMINISTRACIÓN DE INSTALACIONES
81 14 19 00 : SERVICIOS DE INVESTIGACIÓN Y DESARROLLO DE TECNOLOGÍA MANUFACTURERA
81 15 15 00 : METEOROLOGÍA
81 15 16 00 : CARTOGRAFÍA
81 15 17 00 : GEOLOGÍA
81 15 19 00 : GEOFÍSICA
82 12 16 00 : GRABADO
82 12 17 00 : FOTOCOPIADO
82 12 18 00 : PUBLICACIÓN
82 12 19 00 : EMPASTE DE LIBROS
83 10 15 00 : SERVICIOS DE ACUEDUCTO Y ALCANTARILLADO
83 10 16 00 : SERVICIOS DE PETRÓLEO Y GAS
83 10 18 00 : SERVICIOS ELÉCTRICOS



CERTIFICADO DE INSCRIPCIÓN Y CLASIFICACIÓN EN EL REGISTRO DE PROPONENTES

Fecha expedición: 20/09/2023 - 09:05:21
Recibo No. S000817667, Valor 62000

CÓDIGO DE VERIFICACIÓN zqFhsVSD2M

Verifique el contenido y confiabilidad de este certificado, ingresando a https://sl.comercio.com.co/verificar/planilla/cv.php?empresa=38 y digite el respectivo código, para que visualice la imagen generada al momento de su expedición. La verificación se puede realizar de manera limitada, durante 60 días calendario contados a partir de la fecha de su expedición.

- 83 10 19 00 : CONSERVACIÓN DE ENERGÍA
84 10 15 00 : ASISTENCIA DE DESARROLLO
84 12 17 00 : ASESORÍA DE INVERSIONES
91 11 19 00 : SERVICIOS DE CUIDADO TEMPORAL
92 12 15 00 : SERVICIOS DE GUARDIAS
93 14 15 00 : DESARROLLO Y SERVICIOS SOCIALES
93 14 19 00 : DESARROLLO RURAL
93 14 20 00 : DESARROLLO URBANO
93 14 21 00 : DESARROLLO REGIONAL
95 10 15 00 : LOTES RESIDENCIALES
95 10 18 00 : LOTES DE TERRENOS GUBERNAMENTALES
95 11 15 00 : VÍAS DE TRÁFICO LIMITADO
95 11 16 00 : VÍAS DE TRÁFICO ABIERTO
95 12 15 00 : EDIFICIOS Y ESTRUCTURAS COMERCIALES Y DE ENTRETENIMIENTO
95 12 16 00 : EDIFICIOS Y ESTRUCTURAS DE TRANSPORTE
95 12 17 00 : EDIFICIOS Y ESTRUCTURAS PÚBLICOS
95 12 18 00 : EDIFICIOS Y ESTRUCTURAS UTILITARIOS
95 12 23 00 : EDIFICIOS Y ESTRUCTURAS DE SALUD Y DEPORTIVAS
95 14 16 00 : EDIFICIOS Y ESTRUCTURAS PREFABRICADOS RESIDENCIALES

*** EXPERIENCIA No. 369 :

NÚMERO CONSECUTIVO DEL CONTRATO: 374
CONTRATO CELEBRADO POR : 1 - EL PROPONENTE
NOMBRE DEL CONTRATISTA : CALING LIMITADA
NOMBRE DEL CONTRATANTE : MUNICIPIO DE SOMONDOCO
VALOR CONTRATADO EN SMMLV : 414,80

SE EN CL. PR - DESCRIPCIÓN

- 30 15 16 00 : ACCESORIOS PARA TEJADOS
30 16 17 00 : SUELOS
31 16 18 00 : ARANDELAS
95 14 16 00 : EDIFICIOS Y ESTRUCTURAS PREFABRICADOS RESIDENCIALES
95 14 17 00 : EDIFICIOS Y ESTRUCTURAS PREFABRICADOS COMERCIALES E INDUSTRIALES
95 14 18 00 : EDIFICIOS Y ESTRUCTURAS PREFABRICADOS DE EMERGENCIA Y ALIVIO
95 14 19 00 : EDIFICIOS Y ESTRUCTURAS PREFABRICADOS MÉDICOS
85 10 15 00 : CENTROS DE SALUD
85 10 16 00 : PERSONAS DE SOPORTE DE PRESTACIÓN DE SERVICIOS DE SALUD
85 10 17 00 : SERVICIOS DE ADMINISTRACIÓN DE SALUD
95 10 16 00 : LOTES COMERCIALES
95 10 17 00 : LOTES INDUSTRIALES
95 10 18 00 : LOTES DE TERRENOS GUBERNAMENTALES
95 12 15 00 : EDIFICIOS Y ESTRUCTURAS COMERCIALES Y DE ENTRETENIMIENTO



CERTIFICADO DE INSCRIPCIÓN Y CLASIFICACIÓN EN EL REGISTRO DE PROPONENTES

Fecha expedición: 20/09/2023 - 09:40:21
Recibo No. S000817667, Valor 62000

CÓDIGO DE VERIFICACIÓN zqFtaV5D2M

Verifique el contenido y confiabilidad de este certificado, ingresando a <https://si.conificam.com.do/vista/plantilla/cv.php?empresa=36> y digite el respectivo código, para que visualice la imagen generada al momento de su expedición. La verificación se puede realizar de manera limitada, durante 60 días calendario contados a partir de la fecha de su expedición.

- 95 12 16 00 : EDIFICIOS Y ESTRUCTURAS DE TRANSPORTE
95 12 17 00 : EDIFICIOS Y ESTRUCTURAS PÚBLICOS
95 12 18 00 : EDIFICIOS Y ESTRUCTURAS UTILITARIOS
83 10 16 00 : SERVICIOS DE PETRÓLEO Y GAS
83 10 18 00 : SERVICIOS ELÉCTRICOS
81 14 15 00 : CONTROL DE CALIDAD
81 14 16 00 : MANEJO DE CADENA DE SUMINISTROS
81 14 17 00 : PLANEACIÓN Y CONTROL DE PRODUCCIÓN
81 14 18 00 : ADMINISTRACIÓN DE INSTALACIONES
30 10 29 00 : PILARES
30 11 16 00 : CEMENTO Y CAL
30 11 17 00 : YESOS
30 11 19 00 : ELEMENTOS PARA REFORZAR CONCRETO
30 13 15 00 : BLOQUES
30 13 16 00 : LADRILLOS
30 13 17 00 : AZULEJOS Y BALDOSAS
43 19 15 00 : DISPOSITIVOS DE COMUNICACIÓN PERSONAL
43 19 16 00 : PARTES O ACCESORIOS DE DISPOSITIVOS DE COMUNICACIÓN PERSONAL
43 20 14 00 : TARJETAS DEL SISTEMA
43 20 15 00 : MÓDULOS O INTERFACES DE PROCESADORES DE TABLERO (BOARD) DEL SISTEMA
43 20 16 00 : COMPONENTES DEL CHASIS
43 20 18 00 : DISPOSITIVOS DE ALMACENAMIENTO
43 20 19 00 : ACCESORIOS DE DISPOSITIVOS DE ALMACENAMIENTO
43 20 20 00 : DISPOSITIVOS DE ALMACENAMIENTO EXTRAÍBLES
43 20 21 00 : ACCESORIOS DE DISPOSITIVOS DE ALMACENAMIENTO EXTRAÍBLES
43 20 22 00 : SUBCONJUNTOS PARA DISPOSITIVOS ELECTRÓNICOS
43 21 15 00 : COMPUTADORES
43 21 16 00 : ACCESORIOS DE COMPUTADOR
43 21 17 00 : DISPOSITIVOS INFORMÁTICOS DE ENTRADA DE DATOS
43 21 18 00 : ACCESORIOS DE DISPOSITIVOS DE ENTRADA DE DATOS DE COMPUTADOR
43 21 19 00 : MONITORES Y PANTALLAS DE COMPUTADOR
21 21 00 : IMPRESORAS DE COMPUTADOR
21 22 00 : SISTEMAS DE MANEJO DE ALMACENAMIENTO DE DATOS DE COMPUTADOR
43 22 25 00 : EQUIPO DE SEGURIDAD DE RED
43 22 26 00 : EQUIPO DE SERVICIO DE RED
43 22 27 00 : EQUIPO TELEGRÁFICO
43 22 28 00 : EQUIPO DE TELEFONÍA
43 22 29 00 : ACCESORIOS DE EQUIPO DE TELEFONÍA
43 22 30 00 : EQUIPO DE TELEFONO
43 22 31 00 : COMPONENTES Y EQUIPO DE INFRAESTRUCTURA DE REDES MÓVILES Y DIGITALES
43 22 32 00 : PLATAFORMAS DE MENSAJERÍA POR MÓVIL
43 22 33 00 : DISPOSITIVOS Y EQUIPOS PARA INSTALACIÓN DE CONECTIVIDAD DE REDES Y DAT...



CERTIFICADO DE INSCRIPCIÓN Y CLASIFICACIÓN EN EL REGISTRO DE PROPONENTES

Fecha expedición: 20/09/2023 - 09:46:21
Recibo No. S000817667, Valor 62000

CÓDIGO DE VERIFICACIÓN zqFtaV5D2M

Verifique el contenido y confiabilidad de este certificado, ingresando a <https://si.conificam.com.do/vista/plantilla/cv.php?empresa=36> y digite el respectivo código, para que visualice la imagen generada al momento de su expedición. La verificación se puede realizar de manera limitada, durante 60 días calendario contados a partir de la fecha de su expedición.

- 43 23 27 00 : SOFTWARE DE APLICACIONES DE RED
43 23 28 00 : SOFTWARE DE ADMINISTRACIÓN DE REDES
43 23 29 00 : SOFTWARE PARA TRABAJO EN REDES
43 23 30 00 : SOFTWARE DE ENTORNO OPERATIVO
43 23 32 00 : SOFTWARE DE SEGURIDAD Y PROTECCIÓN
43 23 34 00 : SOFTWARE DE CONTROLADORES DE DISPOSITIVOS Y UTILIDADES
43 23 35 00 : SOFTWARE DE INTERCAMBIO DE INFORMACIÓN
43 23 36 00 : SOFTWARE DE EQUIPO ELÉCTRICO
43 23 37 00 : SOFTWARE DE ADMINISTRACIÓN DE SISTEMAS
44 11 19 00 : TABLEROS
95 12 23 00 : EDIFICIOS Y ESTRUCTURAS DE SALUD Y DEPORTIVAS
72 10 15 00 : SERVICIOS DE APOYO PARA LA CONSTRUCCIÓN
72 10 29 00 : SERVICIOS DE MANTENIMIENTO Y REPARACIÓN DE INSTALACIONES
72 14 14 00 : SERVICIOS DE CONSTRUCCIÓN Y REPARACIÓN DE FACILIDADES DE DETENCIÓN
72 10 33 00 : SERVICIOS DE MANTENIMIENTO Y REPARACIÓN DE INFRAESTRUCTURA
72 14 13 00 : SERVICIO DE CONSTRUCCIÓN DE FACILIDADES ATLÉTICAS Y RECREATIVAS
72 14 11 00 : SERVICIOS DE CONSTRUCCIÓN Y REVESTIMIENTO Y PAVIMENTACIÓN DE INFRAEST...
72 14 15 00 : SERVICIOS DE PREPARACIÓN DE TIERRAS
72 15 15 00 : SERVICIOS DE SISTEMAS ELÉCTRICOS
72 15 11 00 : SERVICIOS DE CONSTRUCCIÓN DE PLOMERÍA
72 15 19 00 : SERVICIOS DE ALBAÑILERÍA Y MANOSTERÍA
72 15 13 00 : SERVICIOS DE PINTURA E INSTALACIÓN DE PAPEL DE COLGADURA
72 15 20 00 : SERVICIOS DE PARETADO Y DRYWALL
72 15 21 00 : SERVICIOS ACÚSTICOS Y DE AISLAMIENTO
72 15 23 00 : SERVICIOS DE CARPINTERÍA
72 15 24 00 : SERVICIOS DE MONTAJE E INSTALACIÓN DE VENTANAS Y PUERTAS
72 15 25 00 : SERVICIOS DE INSTALACIÓN DE PISOS
72 15 26 00 : SERVICIOS DE TECHADO Y PAREDES EXTERNAS Y LÁMINAS DE METAL
72 15 29 00 : SERVICIOS DE MONTAJE DE ACERO ESTRUCTURAL
72 15 30 00 : SERVICIOS DE VIDRIOS Y VENTANERÍA
72 15 31 00 : SERVICIOS DE CONSTRUCCIÓN DE FACILIDADES ATLÉTICAS Y RECREATIVAS
72 15 34 00 : SERVICIOS DE APAREJAMIENTO Y ANDAMIAJE
72 15 35 00 : SERVICIOS DE LIMPIEZA ESTRUCTURAL EXTERNA
72 15 36 00 : SERVICIOS DE TERMINADO INTERIOR, DOTACIÓN Y REMODELACIÓN
72 15 39 00 : SERVICIO DE PREPARACIÓN DE OBRAS DE CONSTRUCCIÓN
72 15 40 00 : SERVICIOS DE EDIFICIOS ESPECIALIZADOS Y COMERCIOS
72 15 44 00 : SERVICIOS DE MANTENIMIENTO Y FABRICACIÓN DE ACCESORIOS PARA TUBERIAS
72 15 45 00 : SERVICIOS DE MANTENIMIENTO E INSTALACIÓN DE EQUIPO PESADO
72 15 18 00 : SERVICIOS DE INDUSTRIA DE PRODUCTOS DE MINERALES NO METÁLICOS
72 15 17 00 : SERVICIOS DE INSTALACION DE SISTEMAS DE SEGURIDAD FÍSICA E INDUSTRIAL
72 15 18 00 : SERVICIOS DE MANTENIMIENTO Y REPARACIÓN DE INSTALACIÓN DE MAQUINAS
73 18 19 00 : SERVICIOS DE SOLDADURA



CERTIFICADO DE INSCRIPCIÓN Y CLASIFICACIÓN EN EL REGISTRO DE PROPONENTES

Fecha expedición: 20/09/2023 - 09:05:21
Recibo No. S000817667, Valor 62000

CÓDIGO DE VERIFICACIÓN zqFtaV5D2M

Verifique el contenido y confiabilidad de este certificado, ingresando a <https://si.conificam.com.do/vista/plantilla/cv.php?empresa=36> y digite el respectivo código, para que visualice la imagen generada al momento de su expedición. La verificación se puede realizar de manera limitada, durante 60 días calendario contados a partir de la fecha de su expedición.

- 73 18 11 00 : SERVICIOS DE REVESTIMIENTO
81 10 15 00 : INGENIERÍA CIVIL Y ARQUITECTURA
47 13 21 00 : KITS DE LIMPIEZA
22 15 00 : ACCESORIOS PARA DEPORTE
0 15 00 : ÁNGULOS
0 17 00 : VIGAS
30 16 18 00 : CONDUCTOS
30 10 20 00 : HOJA
30 10 22 00 : PLANCHA
30 10 23 00 : PERFILES
30 10 24 00 : VARILLAS
30 10 31 00 : RIELES
30 10 32 00 : ENREJADO
30 10 36 00 : PRODUCTOS ESTRUCTURALES
30 10 38 00 : FIBRAS Y FILAMENTOS MECÁNICOS
30 10 39 00 : EJES
30 11 15 00 : CONCRETO Y MORTEROS
30 11 18 00 : AGREGADOS
30 15 15 00 : MATERIAL PARA TEJADOS Y TECHOS
30 15 17 00 : CANALONES DE TEJADO Y ACCESORIOS
30 15 18 00 : MATERIALES PARA REVESTIMIENTO DE PAREDES Y EXTERIOR
30 15 21 00 : SUPERFICIE
30 17 15 00 : PUERTAS
30 17 16 00 : VENTANAS
30 17 18 00 : CLARABOYAS
30 17 20 00 : PUERTAS
31 16 15 00 : TORNILLOS
31 16 17 00 : TUERCAS
31 16 19 00 : MUELLES
31 16 20 00 : CLAVOS
31 16 21 00 : ANCLAS
31 16 22 00 : REMACHES
31 16 23 00 : FERRETERÍA DE MONTAJE
31 16 24 00 : FLIJADORES VARIOS
72 12 14 00 : SERVICIOS DE CONSTRUCCIÓN DE EDIFICIOS PÚBLICOS ESPECIALIZADOS
95 12 20 00 : EDIFICIOS Y ESTRUCTURAS HOSPITALARIAS
72 15 10 00 : SERVICIOS DE CONSTRUCCIÓN Y MANTENIMIENTO DE CALDERAS Y HORNOS
60 10 16 00 : GERENCIA DE PROYECTOS
83 10 15 00 : SERVICIOS DE ACUEDUCTO Y ALCANTARILLADO
72 15 27 00 : SERVICIOS DE INSTALACIÓN Y REPARACIÓN DE CONCRETO
81 10 16 00 : INGENIERÍA MECÁNICA
81 10 17 00 : INGENIERÍA ELÉCTRICA Y ELECTRÓNICA



CERTIFICADO DE INSCRIPCIÓN Y CLASIFICACIÓN EN EL REGISTRO DE PROPONENTES

Fecha expedición: 20/09/2023 - 09:05:21
Recibo No. S000817667, Valor 62000

CÓDIGO DE VERIFICACIÓN zqFtaV5D2M

Verifique el contenido y confiabilidad de este certificado, ingresando a <https://si.conificam.com.do/vista/plantilla/cv.php?empresa=36> y digite el respectivo código, para que visualice la imagen generada al momento de su expedición. La verificación se puede realizar de manera limitada, durante 60 días calendario contados a partir de la fecha de su expedición.

- 81 10 27 00 : SERVICIOS DE DISEÑO E INGENIERÍA DE SISTEMAS INSTRUMENTADOS DE CONTROL
77 10 15 00 : EVALUACIÓN DE IMPACTO AMBIENTAL
95 12 19 00 : EDIFICIOS Y ESTRUCTURAS EDUCACIONALES Y DE ADMINISTRACIÓN
95 13 15 00 : TARIJAS Y GRADERÍAS
72 12 10 00 : SERVICIOS DE CONSTRUCCIÓN DE EDIFICIOS INDUSTRIALES Y BODEGAS NUEVAS
72 12 11 00 : SERVICIOS DE CONSTRUCCIÓN DE EDIFICIOS COMERCIALES Y DE OFICINA
72 15 37 00 : SERVICIOS DE INSTALACIÓN, MANTENIMIENTO Y REPARACIÓN DE EQUIPOS Y CON...
23 27 17 00 : ACCESORIOS PARA SOLDAR, SOLDADURA FUERTE Y SOLDADURA DEBIT.
30 24 16 00 : COMPONENTES ESTRUCTURALES DE TRIBUNAS, GRADAS Y ESCALERA
30 10 28 00 : PILOTAJE
30 10 35 00 : ALMA DE PANAL
30 10 37 00 : TRENZA
49 16 16 00 : EQUIPOS PARA DEPORTES DE RAQUETA Y PISTA

*** EXPERIENCIA No. 370 :

NÚMERO CONSECUTIVO DEL CONTRATO: 375
CONTRATO CELEBRADO POR : 1 - EL PROPONENTE
NOMBRE DEL CONTRATISTA : CALING LIMITADA
NOMBRE DEL CONTRATANTE : MUNICIPIO DE VENTAQUEMADA
VALOR CONTRATADO EN S/MLV : 1100,20

SG FM CI PR - DESCRIPCIÓN

- 30 15 16 00 : ACCESORIOS PARA TEJADOS
30 16 17 00 : SUELOS
31 16 18 00 : ARANDELAS
95 14 16 00 : EDIFICIOS Y ESTRUCTURAS PREFABRICADOS RESIDENCIALES
95 14 17 00 : EDIFICIOS Y ESTRUCTURAS PREFABRICADOS COMERCIALES E INDUSTRIALES
95 14 18 00 : EDIFICIOS Y ESTRUCTURAS PREFABRICADOS DE EMERGENCIA Y ALIVIO
95 14 19 00 : EDIFICIOS Y ESTRUCTURAS PREFABRICADOS MÉDICOS
85 10 15 00 : CENTROS DE SALUD
85 10 16 00 : PERSONAS DE SOPORTE DE PRESTACIÓN DE SERVICIOS DE SALUD
85 10 17 00 : SERVICIOS DE ADMINISTRACIÓN DE SALUD
95 10 16 00 : LOTES COMERCIALES
95 10 17 00 : LOTES INDUSTRIALES
95 10 18 00 : LOTES DE TERRENOS GUBERNAMENTALES
95 12 15 00 : EDIFICIOS Y ESTRUCTURAS COMERCIALES Y DE ENTRETENIMIENTO
95 12 16 00 : EDIFICIOS Y ESTRUCTURAS DE TRANSPORTE
95 12 17 00 : EDIFICIOS Y ESTRUCTURAS PÚBLICOS
95 12 18 00 : EDIFICIOS Y ESTRUCTURAS UTILITARIOS
83 10 16 00 : SERVICIOS DE PETRÓLEO Y GAS
83 10 18 00 : SERVICIOS ELÉCTRICOS
81 14 15 00 : CONTROL DE CALIDAD

310



CERTIFICADO DE INSCRIPCIÓN Y CLASIFICACIÓN EN EL REGISTRO DE PROPONENTES

Fecha expedición: 20/09/2023 - 09:05:21
Recibo No. S000817667, Valor 62000

CÓDIGO DE VERIFICACIÓN zsfhsVSD2M

Verifique el contenido y confiabilidad de este certificado, ingresando a https://si.coneccamaras.co/vista/plantilla/cv.php?empresa=36 y digite el respectivo código, para que visualice la imagen generada al momento de su expedición. La verificación se puede realizar de manera ilimitada, durante 60 días calendario contados a partir de la fecha de su expedición.

- 81 14 16 00 : MANEJO DE CADENA DE SUMINISTROS
81 14 17 00 : PLANEACIÓN Y CONTROL DE PRODUCCIÓN
81 14 18 00 : ADMINISTRACIÓN DE INSTALACIONES
30 10 29 00 : PILARES
30 11 16 00 : CEMENTO Y CAL
30 11 17 00 : YESOS
30 11 19 00 : ELEMENTOS PARA REFORZAR CONCRETO
30 13 15 00 : BLOQUES
30 13 16 00 : LADRILLOS
30 13 17 00 : AZULEJOS Y BALDOSAS
43 19 15 00 : DISPOSITIVOS DE COMUNICACIÓN PERSONAL
43 19 16 00 : PARTES O ACCESORIOS DE DISPOSITIVOS DE COMUNICACIÓN PERSONAL
43 20 14 00 : TARJETAS DEL SISTEMA
43 20 15 00 : MÓDULOS O INTERFACES DE PROCESADORES DE TABLERO (BOARD) DEL SISTEMA
43 20 16 00 : COMPONENTES DEL CRASIS
43 20 18 00 : DISPOSITIVOS DE ALMACENAMIENTO
43 20 19 00 : ACCESORIOS DE DISPOSITIVOS DE ALMACENAMIENTO
43 20 20 00 : DISPOSITIVOS DE ALMACENAMIENTO EXTRAÍBLES
43 20 21 00 : ACCESORIOS DE DISPOSITIVOS DE ALMACENAMIENTO EXTRAÍBLES
43 20 22 00 : SUBCONJUNTOS PARA DISPOSITIVOS ELECTRÓNICOS
43 21 15 00 : COMPUTADORES
43 21 16 00 : ACCESORIOS DE COMPUTADOR
43 21 17 00 : DISPOSITIVOS INFORMÁTICOS DE ENTRADA DE DATOS
43 21 18 00 : ACCESORIOS DE DISPOSITIVOS DE ENTRADA DE DATOS DE COMPUTADOR
43 21 19 00 : MONITORES Y PANTALLAS DE COMPUTADOR
43 21 21 00 : IMPRESORAS DE COMPUTADOR
43 21 22 00 : SISTEMAS DE MANEJO DE ALMACENAMIENTO DE DATOS DE COMPUTADOR
43 22 25 00 : EQUIPO DE SEGURIDAD DE RED
43 22 26 00 : EQUIPO DE SERVICIO DE RED
43 22 27 00 : EQUIPO TELEGRÁFICO
43 22 28 00 : EQUIPO DE TELEFONÍA
43 22 29 00 : ACCESORIOS DE EQUIPO DE TELEFONÍA
43 22 30 00 : EQUIPO DE TELETIPO
43 22 31 00 : COMPONENTES Y EQUIPO DE INFRAESTRUCTURA DE REDES MÓVILES Y DIGITALES
43 22 32 00 : PLATAFORMAS DE MENSajería POR MÓVIL
43 22 33 00 : DISPOSITIVOS Y EQUIPOS PARA INSTALACIÓN DE CONECTIVIDAD DE REDES Y DAT...
43 23 27 00 : SOFTWARE DE APLICACIONES DE RED
43 23 28 00 : SOFTWARE DE ADMINISTRACIÓN DE REDES
43 23 29 00 : SOFTWARE PARA TRABAJO EN REDES
43 23 30 00 : SOFTWARE DE ENTORNO OPERATIVO
43 23 32 00 : SOFTWARE DE SEGURIDAD Y PROTECCIÓN
43 23 34 00 : SOFTWARE DE CONTROLADORES DE DISPOSITIVOS Y UTILIDADES



CERTIFICADO DE INSCRIPCIÓN Y CLASIFICACIÓN EN EL REGISTRO DE PROPONENTES

Fecha expedición: 20/09/2023 - 09:05:21
Recibo No. S000817667, Valor 62000

CÓDIGO DE VERIFICACIÓN zsfhsVSD2M

Verifique el contenido y confiabilidad de este certificado, ingresando a https://si.coneccamaras.co/vista/plantilla/cv.php?empresa=36 y digite el respectivo código, para que visualice la imagen generada al momento de su expedición. La verificación se puede realizar de manera ilimitada, durante 60 días calendario contados a partir de la fecha de su expedición.

- 43 23 35 00 : SOFTWARE DE INTERCAMBIO DE INFORMACIÓN
43 23 36 00 : SOFTWARE DE EQUIPO ELÉCTRICO
43 23 37 00 : SOFTWARE DE ADMINISTRACIÓN DE SISTEMAS
44 21 19 00 : TABLEROS
95 12 23 00 : EDIFICIOS Y ESTRUCTURAS DE SALUD Y DEPORTIVAS
72 10 25 00 : SERVICIOS DE APOYO PARA LA CONSTRUCCIÓN
72 10 29 00 : SERVICIOS DE MANTENIMIENTO Y REPARACIÓN DE INSTALACIONES
72 14 14 00 : SERVICIOS DE CONSTRUCCIÓN Y REPARACIÓN DE FACILIDADES DE ENTRENAMIENTO
72 10 33 00 : SERVICIOS DE MANTENIMIENTO Y REPARACIÓN DE INFRAESTRUCTURA
72 14 13 00 : SERVICIOS DE CONSTRUCCIÓN DE FACILIDADES ATLÉTICAS Y RECREATIVAS
72 14 11 00 : SERVICIOS DE CONSTRUCCIÓN Y REVESTIMIENTO Y PAVIMENTACIÓN DE INFRAEST...
72 14 15 00 : SERVICIOS DE PREPARACIÓN DE TIERRAS
72 15 15 00 : SERVICIOS DE SISTEMAS ELÉCTRICOS
72 15 11 00 : SERVICIOS DE CONSTRUCCIÓN DE PLOMERÍA
72 15 19 00 : SERVICIOS DE ALBAÑILERÍA Y MAMPONERÍA
72 15 13 00 : SERVICIOS DE PINTURA E INSTALACIÓN DE PAPEL DE COLGADURA
72 15 20 00 : SERVICIOS DE PARETADO Y DRYWALL
72 15 21 00 : SERVICIOS ACÚSTICOS Y DE AISLAMIENTO
72 15 23 00 : SERVICIOS DE CARPINTERÍA
72 15 24 00 : SERVICIOS DE MONTAJE E INSTALACIÓN DE VENTANAS Y PUERTAS
72 15 25 00 : SERVICIOS DE INSTALACIÓN DE PISOS
72 15 26 00 : SERVICIOS DE TECHADO Y PAREDES EXTERNAS Y LÁMINAS DE METAL
72 15 29 00 : SERVICIOS DE MONTAJE DE ACERO ESTRUCTURAL
72 15 30 00 : SERVICIOS DE VIDRIOS Y VENTANERÍA
72 15 31 00 : SERVICIOS DE CONSTRUCCIÓN DE FACILIDADES ATLÉTICAS Y RECREATIVAS
72 15 34 00 : SERVICIOS DE APAREJAMIENTO Y ANDAMIAGE
72 15 35 00 : SERVICIOS DE LIMPIEZA ESTRUCTURAL EXTERNA
72 15 36 00 : SERVICIOS DE TERMINADO INTERIOR, DOTACIÓN Y REMODELACIÓN
72 15 39 00 : SERVICIO DE PREPARACIÓN DE OBRAS DE CONSTRUCCIÓN
72 15 40 00 : SERVICIOS DE EDIFICIOS ESPECIALIZADOS Y COMERCIOS
72 15 44 00 : SERVICIOS DE MANTENIMIENTO Y FABRICACIÓN DE ACCESORIOS PARA TUBERIAS
72 15 45 00 : SERVICIOS DE MANTENIMIENTO E INSTALACIÓN DE EQUIPO PESADO
72 15 18 00 : SERVICIOS DE INDUSTRIA DE PRODUCTOS DE MINERALES NO METÁLICOS
72 15 17 00 : SERVICIOS DE INSTALACIÓN DE SISTEMAS DE SEGURIDAD FÍSICA E INDUSTRIAL
72 15 18 00 : SERVICIOS DE MANTENIMIENTO Y REPARACIÓN DE INSTALACIÓN DE MÁQUINAS
73 18 19 00 : SERVICIOS DE SOLDADURA
73 18 11 00 : SERVICIOS DE REVESTIMIENTO
81 10 15 00 : INGENIERÍA CIVIL Y ARQUITECTURA
47 13 21 00 : KITS DE LIMPIEZA
49 22 15 00 : ACCESORIOS PARA DEPORTE
30 10 15 00 : ÁNGULOS
30 10 17 00 : VIGAS



CERTIFICADO DE INSCRIPCIÓN Y CLASIFICACIÓN EN EL REGISTRO DE PROPONENTES

Fecha expedición: 20/09/2023 - 09:05:21
Recibo No. S000817667, Valor 62000

CÓDIGO DE VERIFICACIÓN zsfhsVSD2M

Verifique el contenido y confiabilidad de este certificado, ingresando a https://si.coneccamaras.co/vista/plantilla/cv.php?empresa=36 y digite el respectivo código, para que visualice la imagen generada al momento de su expedición. La verificación se puede realizar de manera ilimitada, durante 60 días calendario contados a partir de la fecha de su expedición.

- 30 10 18 00 : CONDUCTOS
30 10 20 00 : HOJA
30 10 22 00 : PLANCHA
30 10 23 00 : PERFILES
30 10 24 00 : VARELLAS
30 10 31 00 : RIELES
30 10 32 00 : ENREJADO
30 10 34 00 : PRODUCTOS ESTRUCTURALES
30 10 38 00 : FIBRAS Y FILAMENTOS MECANICOS
30 10 39 00 : EJES
30 11 15 00 : CONCRETO Y MORTEROS
30 11 18 00 : AGREGADOS
30 15 15 00 : MATERIAL PARA TEJADOS Y TECHOS
30 15 17 00 : CANALONES DE TEJADO Y ACCESORIOS
30 15 18 00 : MATERIALES PARA REVESTIMIENTO DE PAREDES Y EXTERIOR
30 15 21 00 : SUPERFICIE
30 17 15 00 : PUERTAS
30 17 16 00 : VENTANAS
30 17 18 00 : CLARABOYAS
30 17 20 00 : PUERTAS
31 16 15 00 : TORNILLOS
31 16 17 00 : TUERCAS
31 16 19 00 : MUELLES
31 16 20 00 : CLAVOS
31 16 21 00 : ANCLAS
31 16 22 00 : REMACHES
31 16 23 00 : FERRETERIA DE MONTAJE
31 16 24 00 : FILADORES VARIOS
72 12 14 00 : SERVICIOS DE CONSTRUCCIÓN DE EDIFICIOS PÚBLICOS ESPECIALIZADOS
95 12 20 00 : EDIFICIOS Y ESTRUCTURAS HOSPITALARIAS
72 15 10 00 : SERVICIOS DE CONSTRUCCIÓN Y MANTENIMIENTO DE CALDERAS Y HORNOS
80 10 16 00 : GERENCIA DE PROYECTOS
83 10 15 00 : SERVICIOS DE ACUEDUCTO Y ALCANTARILLADO
72 15 27 00 : SERVICIOS DE INSTALACIÓN Y REPARACIÓN DE CONCRETO
81 10 16 00 : INGENIERIA MECANICA
81 10 17 00 : INGENIERIA ELÉCTRICA Y ELECTRÓNICA
81 10 27 00 : SERVICIOS DE DISEÑO E INGENIERIA DE SISTEMAS INSTRUMENTADOS DE CONTROL
77 10 15 00 : EVALUACIÓN DE IMPACTO AMBIENTAL
95 12 19 00 : EDIFICIOS Y ESTRUCTURAS EDUCACIONALES Y DE ADMINISTRACIÓN
95 13 15 00 : TARIMAS Y GRADERÍAS
72 12 10 00 : SERVICIOS DE CONSTRUCCIÓN DE EDIFICIOS INDUSTRIALES Y BODEGAS NUEVAS
72 12 11 00 : SERVICIOS DE CONSTRUCCIÓN DE EDIFICIOS COMERCIALES Y DE OFICINA



CERTIFICADO DE INSCRIPCIÓN Y CLASIFICACIÓN EN EL REGISTRO DE PROPONENTES

Fecha expedición: 20/09/2023 - 09:05:21
Recibo No. S000817667, Valor 62000

CÓDIGO DE VERIFICACIÓN zsfhsVSD2M

Verifique el contenido y confiabilidad de este certificado, ingresando a https://si.coneccamaras.co/vista/plantilla/cv.php?empresa=36 y digite el respectivo código, para que visualice la imagen generada al momento de su expedición. La verificación se puede realizar de manera ilimitada, durante 60 días calendario contados a partir de la fecha de su expedición.

- 72 15 37 00 : SERVICIOS DE INSTALACIÓN, MANTENIMIENTO Y REPARACIÓN DE EQUIPOS Y CON...
23 27 17 00 : ACCESORIOS PARA SOLDAR, SOLDADURA FUERTE Y SOLDADURA DÉBIL
30 24 16 00 : COMPONENTES ESTRUCTURALES DE TRIBUNAS, GRADAS Y ESCALERA
30 10 28 00 : PILOTAJE
30 10 35 00 : ALMA DE PANAL
30 10 37 00 : TRENZA
49 16 16 00 : EQUIPOS PARA DEPORTES DE RAQUETA Y PISTA
72 15 14 00 : SERVICIOS DE CONSTRUCCIÓN DE RECUBRIMIENTOS DE MURCOS
77 10 16 00 : PLANEACIÓN AMBIENTAL
77 10 17 00 : SERVICIOS DE ASESORIA AMBIENTAL
77 10 18 00 : AUDITORIA AMBIENTAL
30 16 16 00 : MATERIALES PARA TECHOS
31 36 11 00 : CONJUNTOS DE PLACA LIGADOS

*** EXPERIENCIA No. 371 :
NÚMERO CONSECUTIVO DEL CONTRATO: 376
CONTRATO CELEBRADO POR : 1 - EL PROPONENTE
NOMBRE DEL CONTRATISTA : CALING LIMITADA
NOMBRE DEL CONTRATANTE : MUNICIPIO DE SORA
VALOR CONTRATADO EN SMMLV : 68,35

- SG FM CL FR - DESCRIPCIÓN
30 15 16 00 : ACCESORIOS PARA TEJADOS
30 16 17 00 : SUELOS
31 16 18 00 : ARANDELAS
95 14 16 00 : EDIFICIOS Y ESTRUCTURAS PREFABRICADOS RESIDENCIALES
95 14 17 00 : EDIFICIOS Y ESTRUCTURAS PREFABRICADOS COMERCIALES E INDUSTRIALES
95 14 18 00 : EDIFICIOS Y ESTRUCTURAS PREFABRICADOS DE EMERGENCIA Y ALIVIO
95 14 19 00 : EDIFICIOS Y ESTRUCTURAS PREFABRICADOS MÉDICOS
85 10 15 00 : CENTROS DE SALUD
85 10 16 00 : PERSONAS DE SOPORTE DE PRESTACIÓN DE SERVICIOS DE SALUD
85 10 17 00 : SERVICIOS DE ADMINISTRACIÓN DE SALUD
95 10 16 00 : LOTES COMERCIALES
95 10 17 00 : LOTES INDUSTRIALES
95 10 18 00 : LOTES DE TERRENOS GUBERNAMENTALES
95 12 15 00 : EDIFICIOS Y ESTRUCTURAS COMERCIALES Y DE ENTRETENIMIENTO
95 12 16 00 : EDIFICIOS Y ESTRUCTURAS DE TRANSPORTE
95 12 17 00 : EDIFICIOS Y ESTRUCTURAS PÚBLICOS
95 12 18 00 : EDIFICIOS Y ESTRUCTURAS UTILITARIOS
83 10 16 00 : SERVICIOS DE PETRÓLEO Y GAS
83 10 18 00 : SERVICIOS ELÉCTRICOS
81 14 15 00 : CONTROL DE CALIDAD



CERTIFICADO DE INSCRIPCIÓN Y CLASIFICACIÓN EN EL REGISTRO DE PROPONENTES

Fecha expedición: 20/08/2023 - 09:05:21
Recibo No. S000817667, Valor 62000

CÓDIGO DE VERIFICACIÓN z2FhaVSD2M

Verifique el contenido y confiabilidad de este certificado, ingresando a <https://sl.comerciamas.co/verifica/plantilla/cv.php?empresa=38> y digite el respectivo código, para que visualice la imagen generada al momento de su expedición. La verificación se puede realizar de manera limitada, durante 60 días calendario contados a partir de la fecha de su expedición.

- 81 14 16 00 : MANEJO DE CADENA DE SUMINISTROS
81 14 17 00 : PLANEACIÓN Y CONTROL DE PRODUCCIÓN
81 14 18 00 : ADMINISTRACIÓN DE INSTALACIONES
30 10 29 00 : PILARES
30 11 16 00 : CEMENTO Y CAL
30 11 17 00 : YESOS
30 11 19 00 : ELEMENTOS PARA REFORZAR CONCRETO
30 11 15 00 : BLOQUES
30 13 16 00 : LADRILLOS
30 13 17 00 : AZULEJOS Y BALDOSAS
43 19 15 00 : DISPOSITIVOS DE COMUNICACIÓN PERSONAL
43 19 16 00 : PARTES O ACCESORIOS DE DISPOSITIVOS DE COMUNICACIÓN PERSONAL
43 20 14 00 : TARJETAS DEL SISTEMA
43 20 15 00 : MÓDULOS O INTERFACES DE PROCESADORES DE TABLERO (BOARD) DEL SISTEMA
43 20 16 00 : COMPONENTES DEL CHASIS
43 20 18 00 : DISPOSITIVOS DE ALMACENAMIENTO
43 20 19 00 : ACCESORIOS DE DISPOSITIVOS DE ALMACENAMIENTO
43 20 20 00 : DISPOSITIVOS DE ALMACENAMIENTO EXTRAÍBLES
43 20 21 00 : ACCESORIOS DE DISPOSITIVOS DE ALMACENAMIENTO EXTRAÍBLES
43 20 22 00 : SUBCONJUNTOS PARA DISPOSITIVOS ELECTRONICOS
43 21 15 00 : COMPUTADORES
43 21 16 00 : ACCESORIOS DE COMPUTADOR
43 21 17 00 : DISPOSITIVOS INFORMÁTICOS DE ENTRADA DE DATOS
43 21 18 00 : ACCESORIOS DE DISPOSITIVOS DE ENTRADA DE DATOS DE COMPUTADOR
43 21 19 00 : MONITORES Y PANTALLAS DE COMPUTADOR
43 21 21 00 : IMPRESORAS DE COMPUTADOR
43 21 22 00 : SISTEMAS DE MANEJO DE ALMACENAMIENTO DE DATOS DE COMPUTADOR
43 22 25 00 : EQUIPO DE SEGURIDAD DE RED
43 22 26 00 : EQUIPO DE SERVICIO DE RED
43 22 27 00 : EQUIPO TELEGRÁFICO
43 22 28 00 : EQUIPO DE TELEFONIA
43 22 29 00 : ACCESORIOS DE EQUIPO DE TELEFONIA
43 22 30 00 : EQUIPO DE TELETIPO
43 22 31 00 : COMPONENTES Y EQUIPO DE INFRAESTRUCTURA DE REDES MOVILES Y DIGITALES
43 22 32 00 : PLATAFORMAS DE MENSAJERIA POR MÓVIL
43 22 33 00 : DISPOSITIVOS Y EQUIPOS PARA INSTALACIÓN DE CONECTIVIDAD DE REDES Y DAT...
43 23 27 00 : SOFTWARE DE APLICACIONES DE RED
43 23 28 00 : SOFTWARE DE ADMINISTRACIÓN DE REDES
43 23 29 00 : SOFTWARE PARA TRABAJO EN REDES
43 23 30 00 : SOFTWARE DE ENTORNO OPERATIVO
43 23 32 00 : SOFTWARE DE SEGURIDAD Y PROTECCIÓN
43 23 34 00 : SOFTWARE DE CONTROLADORES DE DISPOSITIVOS Y UTILIDADES



CERTIFICADO DE INSCRIPCIÓN Y CLASIFICACIÓN EN EL REGISTRO DE PROPONENTES

Fecha expedición: 20/08/2023 - 09:05:21
Recibo No. S000817667, Valor 62000

CÓDIGO DE VERIFICACIÓN z2FhaVSD2M

Verifique el contenido y confiabilidad de este certificado, ingresando a <https://sl.comerciamas.co/verifica/plantilla/cv.php?empresa=38> y digite el respectivo código, para que visualice la imagen generada al momento de su expedición. La verificación se puede realizar de manera limitada, durante 60 días calendario contados a partir de la fecha de su expedición.

- 43 23 35 00 : SOFTWARE DE INTERCAMBIO DE INFORMACIÓN
43 23 36 00 : SOFTWARE DE EQUIPO ELÉCTRICO
43 23 37 00 : SOFTWARE DE ADMINISTRACIÓN DE SISTEMAS
44 11 19 00 : TABLEROS
95 12 23 00 : EDIFICIOS Y ESTRUCTURAS DE SALUD Y DEPORTIVAS
72 10 15 00 : SERVICIOS DE APOYO PARA LA CONSTRUCCIÓN
72 10 29 00 : SERVICIOS DE MANTENIMIENTO Y REPARACIÓN DE INSTALACIONES
72 14 14 00 : SERVICIOS DE CONSTRUCCIÓN Y REPARACIÓN DE FACILIDADES DE OBTENCIÓN
72 10 33 00 : SERVICIOS DE MANTENIMIENTO Y REPARACIÓN DE INFRAESTRUCTURA
72 14 13 00 : SERVICIO DE CONSTRUCCIÓN DE FACILIDADES ATLÉTICAS Y RECREATIVAS
72 14 11 00 : SERVICIOS DE CONSTRUCCIÓN Y REVESTIMIENTO Y PAVIMENTACIÓN DE INFRAEST...
72 14 15 00 : SERVICIOS DE PREPARACIÓN DE TIERRAS
72 15 15 00 : SERVICIOS DE SISTEMAS ELÉCTRICOS
72 15 11 00 : SERVICIOS DE CONSTRUCCIÓN DE PLOMERIA
72 15 19 00 : SERVICIOS DE ALBAÑILERÍA Y MAMPONERÍA
72 15 13 00 : SERVICIOS DE PINTURA E INSTALACIÓN DE PAPEL DE COLGADURA
72 15 20 00 : SERVICIOS DE PAÑETADO Y DRYWALL
72 15 21 00 : SERVICIOS ACÚSTICOS Y DE AISLAMIENTO
72 15 23 00 : SERVICIOS DE CARPINTERÍA
72 15 24 00 : SERVICIOS DE MONTAJE E INSTALACIÓN DE VENTANAS Y PUERTAS
72 15 25 00 : SERVICIOS DE INSTALACIÓN DE PISOS
72 15 26 00 : SERVICIOS DE TECHADO Y PAREDES EXTERNAS Y LÁMINAS DE METAL
72 15 29 00 : SERVICIOS DE MONTAJE DE ACERO ESTRUCTURAL
72 15 30 00 : SERVICIOS DE VIDRIOS Y VENTANERÍA
72 15 31 00 : SERVICIOS DE CONSTRUCCIÓN DE FACILIDADES ATLÉTICAS Y RECREATIVAS
72 15 34 00 : SERVICIOS DE APAREJAMIENTO Y ANAMIAJE
72 15 35 00 : SERVICIOS DE LIMPIEZA ESTRUCTURAL EXTERNA
72 15 36 00 : SERVICIOS DE TERMINADO INTERIOR, DOTACIÓN Y REMODELACION
72 15 39 00 : SERVICIOS DE PREPARACIÓN DE OBRAS DE CONSTRUCCIÓN
72 15 40 00 : SERVICIOS DE EDIFICIOS ESPECIALIZADOS Y COMERCIOS
72 15 45 00 : SERVICIOS DE MANTENIMIENTO Y FABRICACIÓN DE ACCESORIOS PARA TUBERIAS
72 18 18 00 : SERVICIOS DE MANTENIMIENTO E INSTALACIÓN DE EQUIPO PESADO
72 15 17 00 : SERVICIOS DE INDUSTRIA DE PRODUCTOS DE MINERALES NO METÁLICOS
72 15 18 00 : SERVICIOS DE INSTALACIÓN DE SISTEMAS DE SEGURIDAD FÍSICA E INDUSTRIAL
72 18 15 00 : SERVICIOS DE MANTENIMIENTO Y REPARACIÓN DE INSTALACIÓN DE MÁQUINAS
73 18 11 00 : SERVICIOS DE REVESTIMIENTO
81 10 15 00 : INGENIERÍA CIVIL Y ARQUITECTURA
47 13 21 00 : RITS DE LIMPIEZA
49 22 15 00 : ACCESORIOS PARA DEPORTE
30 10 15 00 : ÁNGULOS
30 10 17 00 : VIGAS



CERTIFICADO DE INSCRIPCIÓN Y CLASIFICACIÓN EN EL REGISTRO DE PROPONENTES

Fecha expedición: 20/08/2023 - 09:05:21
Recibo No. S000817667, Valor 62000

CÓDIGO DE VERIFICACIÓN z2FhaVSD2M

Verifique el contenido y confiabilidad de este certificado, ingresando a <https://sl.comerciamas.co/verifica/plantilla/cv.php?empresa=38> y digite el respectivo código, para que visualice la imagen generada al momento de su expedición. La verificación se puede realizar de manera limitada, durante 60 días calendario contados a partir de la fecha de su expedición.

- 30 10 18 00 : CONDUCTOS
30 10 20 00 : HOJA
30 10 22 00 : PLANCHA
30 10 23 00 : PERFILES
30 10 24 00 : VARRILLAS
30 10 31 00 : RIELES
30 10 32 00 : ENREJADO
30 10 36 00 : CONDUCTOS ESTRUCTURALES
30 10 38 00 : FIBRAS Y FILAMENTOS MECÁNICOS
30 10 39 00 : EJES
30 11 15 00 : CONCRETO Y MORTEROS
30 11 18 00 : AGREGADOS
30 15 15 00 : MATERIAL PARA TEJADOS Y TECHOS
30 15 17 00 : CANALONES DE TEJADO Y ACCESORIOS
30 15 18 00 : MATERIALES PARA REVESTIMIENTO DE PAREDES Y EXTERIOR
30 15 21 00 : SUPERFICIE
30 17 15 00 : PUERTAS
30 17 16 00 : VENTANAS
30 17 18 00 : CLARABOYAS
30 17 20 00 : PUERTAS
31 16 15 00 : TORNILLOS
31 16 17 00 : TUERCAS
31 16 19 00 : MUELLES
31 16 20 00 : CLAVOS
31 16 21 00 : ANCLAS
31 16 22 00 : REMACHES
31 16 23 00 : FERRETERÍA DE MONTAJE
31 16 24 00 : FIJADORES VARIOS
72 12 14 00 : SERVICIOS DE CONSTRUCCIÓN DE EDIFICIOS PÚBLICOS ESPECIALIZADOS
95 12 20 00 : EDIFICIOS Y ESTRUCTURAS HOSPITALARIAS
72 15 10 00 : SERVICIOS DE CONSTRUCCIÓN Y MANTENIMIENTO DE CALDERAS Y HORNOS
80 10 16 00 : GERENCIA DE PROYECTOS
83 10 15 00 : SERVICIOS DE ACUEDUCTO Y ALCANTARILLADO
72 15 27 00 : SERVICIOS DE INSTALACIÓN Y REPARACIÓN DE CONCRETO
31 10 16 00 : INGENIERÍA MECÁNICA
81 10 17 00 : INGENIERÍA ELÉCTRICA Y ELECTRÓNICA
81 10 27 00 : SERVICIOS DE DISEÑO E INGENIERÍA DE SISTEMAS INSTRUMENTADOS DE CONTROL
77 10 15 00 : EVALUACIÓN DE IMPACTO AMBIENTAL
95 12 19 00 : EDIFICIOS Y ESTRUCTURAS EDUCACIONALES Y DE ADMINISTRACIÓN
95 13 15 00 : TARIMAS Y GRADERÍAS
72 12 10 00 : SERVICIOS DE CONSTRUCCIÓN DE EDIFICIOS INDUSTRIALES Y BODEGAS NUEVAS
72 12 11 00 : SERVICIOS DE CONSTRUCCIÓN DE EDIFICIOS COMERCIALES Y DE OFICINA



CERTIFICADO DE INSCRIPCIÓN Y CLASIFICACIÓN EN EL REGISTRO DE PROPONENTES

Fecha expedición: 20/08/2023 - 09:05:21
Recibo No. S000817667, Valor 62000

CÓDIGO DE VERIFICACIÓN z2FhaVSD2M

Verifique el contenido y confiabilidad de este certificado, ingresando a <https://sl.comerciamas.co/verifica/plantilla/cv.php?empresa=38> y digite el respectivo código, para que visualice la imagen generada al momento de su expedición. La verificación se puede realizar de manera limitada, durante 60 días calendario contados a partir de la fecha de su expedición.

- 72 15 37 00 : SERVICIOS DE INSTALACIÓN, MANTENIMIENTO Y REPARACIÓN DE EQUIPOS Y CON...
23 27 17 00 : ACCESORIOS PARA SOLDAR, SOLDADURA FUERTE Y SOLDADURA DÉBIL
30 24 16 00 : COMPONENTES ESTRUCTURALES DE TRISUNAS, GRADAS Y ESCALERA
30 10 28 00 : PILOTAJE
30 10 35 00 : ALMA DE PANAL
30 10 37 00 : TRENZA
49 16 16 00 : EQUIPOS PARA DEPORTES DE RAQUETA Y PISTA
*** EXPERIENCIA No. 372 :
NÚMERO CONSECUTIVO DEL CONTRATO: 377
CONTRATO CELEBRADO POR : 1 - EL PROPONENTE
NOMBRE DEL CONTRATISTA : CALING LIMITADA
NOMBRE DEL CONTRATANTE : MUNICIPIO DE TIBANA
VALOR CONTRATADO EN SMMLV : 548,57
SG FM CL PR - DESCRIPCIÓN
95 14 17 00 : EDIFICIOS Y ESTRUCTURAS PREFABRICADOS COMERCIALES E INDUSTRIALES
95 12 17 00 : EDIFICIOS Y ESTRUCTURAS PÚBLICOS
81 10 17 00 : INGENIERÍA ELÉCTRICA Y ELECTRÓNICA
81 20 15 00 : INGENIERÍA CIVIL Y ARQUITECTURA
72 15 44 00 : SERVICIOS DE MANTENIMIENTO Y FABRICACIÓN DE ACCESORIOS PARA TUBERIAS
72 15 40 00 : SERVICIOS DE EDIFICIOS ESPECIALIZADOS Y COMERCIOS
72 15 39 00 : SERVICIO DE PREPARACIÓN DE OBRAS DE CONSTRUCCIÓN
72 15 36 00 : SERVICIOS DE TERMINADO INTERIOR, DOTACIÓN Y REMODELACIÓN
72 15 35 00 : SERVICIOS DE LIMPIEZA ESTRUCTURAL EXTERNA
72 15 34 00 : SERVICIOS DE APAREJAMIENTO Y ANAMIAJE
72 15 30 00 : SERVICIOS DE VIDRIOS Y VENTANERÍA
72 15 29 00 : SERVICIOS DE MONTAJE DE ACERO ESTRUCTURAL
72 15 27 00 : SERVICIOS DE INSTALACIÓN Y REPARACIÓN DE CONCRETO
72 15 26 00 : SERVICIOS DE TECHADO Y PAREDES EXTERNAS Y LÁMINAS DE METAL
72 15 24 00 : SERVICIOS DE MONTAJE E INSTALACIÓN DE VENTANAS Y PUERTAS
72 15 23 00 : SERVICIOS DE CARPINTERÍA
72 15 22 00 : SERVICIOS DE BALDOSAS TERRAZO Y MÁRMOL Y MOSAICOS
72 15 21 00 : SERVICIOS ACÚSTICOS Y DE AISLAMIENTO
72 15 20 00 : SERVICIOS DE PAÑETADO Y DRYWALL
72 15 32 00 : SERVICIOS DE RECUBRIMIENTO, IMPERMEABILIZACIÓN PROTECCIÓN CONTRA CLIM...
72 15 15 00 : SERVICIOS DE SISTEMAS ELÉCTRICOS
72 15 14 00 : SERVICIOS DE CONSTRUCCIÓN DE RECUBRIMIENTOS DE MUROS
72 15 11 00 : SERVICIOS DE CONSTRUCCIÓN DE PLOMERIA
72 15 10 00 : SERVICIOS DE CONSTRUCCIÓN Y MANTENIMIENTO DE CALDERAS Y HORNOS
72 14 15 00 : SERVICIOS DE PREPARACIÓN DE TIERRAS
72 14 14 00 : SERVICIOS DE CONSTRUCCIÓN Y REPARACIÓN DE FACILIDADES DE DETENCIÓN

3M



CERTIFICADO DE INSCRIPCIÓN Y CLASIFICACIÓN EN EL REGISTRO DE PROPONENTES

Fecha expedición: 20/09/2023 - 09:05:21
Recibo No. S000817667, Valor 62000

CÓDIGO DE VERIFICACIÓN zqFhsVSD2M

Verifique el contenido y confiabilidad de este certificado, ingresando a https://si.comercamras.co/visa/plantilla/cv.php?empresa=38 y digite el respectivo código, para que visualice la imagen generada al momento de su expedición. La verificación se puede realizar de manera limitada, durante 60 días calendario contados a partir de la fecha de su expedición.

- 72 14 11 00 : SERVICIOS DE CONSTRUCCIÓN Y REVESTIMIENTO Y PAVIMENTACIÓN DE INFRAEST...
72 12 14 00 : SERVICIOS DE CONSTRUCCIÓN DE EDIFICIOS PÚBLICOS ESPECIALIZADOS
72 12 11 00 : SERVICIOS DE CONSTRUCCIÓN DE EDIFICIOS COMERCIALES Y DE OFICINA
72 12 10 00 : SERVICIOS DE CONSTRUCCIÓN DE EDIFICIOS INDUSTRIALES Y BOGEGAS NUEVAS
72 10 33 00 : SERVICIOS DE MANTENIMIENTO Y REPARACIÓN DE INFRAESTRUCTURA
72 10 29 00 : SERVICIOS DE MANTENIMIENTO Y REPARACIÓN DE INSTALACIONES
72 10 15 00 : SERVICIOS DE APOYO PARA LA CONSTRUCCIÓN
40 18 31 00 : ACCESORIOS DE TUBOS
40 18 15 00 : TUBOS DE COBRE SOLDADOS
40 14 22 00 : REGULADORES DE GAS Y FLUIDO
40 14 19 00 : CONDUCTOS
40 14 17 00 : MATERIAL DE FERRETERIA Y ACCESORIOS
40 14 16 00 : VÁLVULAS
39 12 21 00 : EQUIPO DE TRANSMISIÓN Y DISTRIBUCIÓN ELÉCTRICA
39 12 17 00 : FERRETERIA ELÉCTRICA Y SUMINISTROS
39 12 16 00 : DISPOSITIVOS Y ACCESORIOS PARA LA PROTECCIÓN DE CIRCUITOS
39 12 15 00 : CONMUTADORES, CONTROLES Y RELES Y ACCESORIOS
39 12 14 00 : LENGUETAS DE CONEXIÓN, CONECTADORES Y TERMINALES
39 12 13 00 : CUADROS, REGISTROS Y MENAJE PARA ELECTRICIDAD
39 12 11 00 : CENTROS DE CONTROL Y DISTRIBUCIÓN Y ACCESORIOS
39 11 18 00 : ACCESORIOS DE ILUMINACIÓN
39 11 16 00 : ILUMINACIÓN EXTERIOR Y ARTEFACTOS
39 11 15 00 : ILUMINACIÓN DE INTERIORES Y ARTEFACTOS
39 10 19 00 : BALASTOS DE LÁMPARAS Y TRANSFORMADORES DE LÁMPARAS
39 10 18 00 : COMPONENTES Y ACCESORIOS DE LÁMPARA
39 10 16 00 : LÁMPARAS Y BOMBILLAS
31 21 19 00 : APLICADORES DE PINTURA Y ACCESORIOS PARA PINTAR
31 21 17 00 : ACABADOS EN GENERAL
31 21 15 00 : PINTURAS Y TAPA POROS
31 20 16 00 : OTROS ADHESIVOS Y SELLADORES
31 20 15 00 : CINTA ADHESIVA
31 16 34 00 : REDES DE METAL Y ESTRUCTURAS DE CRIBADO
31 16 33 00 : ESPACIADORES
31 16 32 00 : HERRAJE DE RETENCIÓN
31 16 31 00 : CONECTORES
31 16 30 00 : EMBRAGUES
31 16 28 00 : FERRETERIA EN GENERAL
31 16 27 00 : ROLDANAS PIVOTANTES Y RUEDAS
31 16 26 00 : GANCHOS
31 16 25 00 : SOPORTES Y PUNTALES
31 16 24 00 : FLUJADORES VARIOS
31 16 23 00 : FERRETERIA DE MONTAJE



CERTIFICADO DE INSCRIPCIÓN Y CLASIFICACIÓN EN EL REGISTRO DE PROPONENTES

Fecha expedición: 20/09/2023 - 09:05:21
Recibo No. S000817667, Valor 62000

CÓDIGO DE VERIFICACIÓN zqFhsVSD2M

Verifique el contenido y confiabilidad de este certificado, ingresando a https://si.comercamras.co/visa/plantilla/cv.php?empresa=38 y digite el respectivo código, para que visualice la imagen generada al momento de su expedición. La verificación se puede realizar de manera limitada, durante 60 días calendario contados a partir de la fecha de su expedición.

- 31 16 22 00 : REMACHES
31 16 20 00 : CLAVOS
31 16 21 00 : ANCLAS
31 16 19 00 : MUELLES
31 16 18 00 : ARANDELAS
31 16 17 00 : TUERCAS
31 16 16 00 : PERNOS
31 16 15 00 : TORNILLOS
31 15 22 00 : ALAMBRES NO ELÉCTRICOS DE HIERRO Y ACERO
31 15 21 00 : CORDONES
31 15 20 00 : CABLE DE SEGURIDAD
31 15 19 00 : CORREAS
31 15 18 00 : ALAMBRE MECÁNICO
31 15 15 00 : CUERDAS
30 13 17 00 : AZULEJOS Y BALDOSAS
30 13 16 00 : LADRILLOS
30 13 15 00 : BLOQUES
30 11 19 00 : ELEMENTOS PARA REFORZAR CONCRETO
30 11 18 00 : AGREGADOS
30 17 19 00 : MARCOS DE VENTANAS
30 17 20 00 : PUERTAS
30 11 15 00 : CONCRETO Y MORTEROS
30 10 39 00 : EJES
30 10 37 00 : TRENZA
30 10 36 00 : PRODUCTOS ESTRUCTURALES
30 10 35 00 : ALMA DE PANAL
30 10 32 00 : ENREJADO
30 10 31 00 : RIELES
30 10 29 00 : PILARES
30 10 28 00 : PLOTAJE
30 10 24 05 : VARILLAS
30 10 23 06 : FERTILES
30 10 22 00 : PLANCHA
30 10 20 00 : HOJA
30 10 18 00 : CONDUCTOS
30 10 17 00 : VIGAS
30 10 15 00 : ÁNGULOS
30 19 15 00 : ESCALERAS Y ANDAMIOS
30 19 16 00 : ESCALERAS Y ACCESORIOS DE ANDAMIJE
30 19 17 00 : COBERTIZOS Y REMOLQUES DE CONSTRUCCIÓN
30 19 18 00 : EQUIPOS Y MATERIALES PARA CONSTRUCCIONES TEMPORALES Y APOYO AL MANTENIM...
30 18 16 00 : INSTALACIONES RESIDENCIALES NO SANITARIAS



CERTIFICADO DE INSCRIPCIÓN Y CLASIFICACIÓN EN EL REGISTRO DE PROPONENTES

Fecha expedición: 20/09/2023 - 09:05:21
Recibo No. S000817667, Valor 62000

CÓDIGO DE VERIFICACIÓN zqFhsVSD2M

Verifique el contenido y confiabilidad de este certificado, ingresando a https://si.comercamras.co/visa/plantilla/cv.php?empresa=38 y digite el respectivo código, para que visualice la imagen generada al momento de su expedición. La verificación se puede realizar de manera limitada, durante 60 días calendario contados a partir de la fecha de su expedición.

- 30 18 17 00 : GRIFOS
30 18 18 00 : CABEZAS, CHORROS Y PARTES Y ACCESORIOS DE GRIFOS Y DUCHAS
30 18 15 00 : PORCELANA SANITARIA
30 17 15 00 : PUERTAS
95 12 19 00 : EDIFICIOS Y ESTRUCTURAS EDUCACIONALES Y DE ADMINISTRACIÓN
66 12 15 00 : ESCUELAS ELEMENTALES Y SECUNDARIAS
95 11 16 00 : VÍAS DE TRÁFICO ABIERTO
30 15 16 00 : ACCESORIOS PARA TEJADOS
30 16 17 00 : SUELOS
95 14 16 00 : EDIFICIOS Y ESTRUCTURAS PREFABRICADOS RESIDENCIALES
95 14 18 00 : EDIFICIOS Y ESTRUCTURAS PREFABRICADOS DE EMERGENCIA Y ALIVIO
95 14 19 00 : EDIFICIOS Y ESTRUCTURAS PREFABRICADOS MÉDICOS
85 10 15 00 : CENTROS DE SALUD
85 10 16 00 : PERSONAS DE SOPORTE DE PRESTACIÓN DE SERVICIOS DE SALUD
85 10 17 00 : SERVICIOS DE ADMINISTRACIÓN DE SALUD
95 10 16 00 : LOTES COMERCIALES
95 10 17 00 : LOTES INDUSTRIALES
95 10 18 00 : LOTES DE TERRENOS GUBERNAMENTALES
95 12 15 00 : EDIFICIOS Y ESTRUCTURAS COMERCIALES Y DE ENTRETENIMIENTO
95 12 16 00 : EDIFICIOS Y ESTRUCTURAS DE TRANSPORTE
95 12 18 00 : EDIFICIOS Y ESTRUCTURAS UTILITARIOS
83 10 16 00 : SERVICIOS DE PETRÓLEO Y GAS
83 10 18 00 : SERVICIOS ELÉCTRICOS
81 14 15 00 : CONTROL DE CALIDAD
81 14 16 00 : MANEJO DE CADENA DE SUMINISTROS
81 14 17 00 : PLANEACIÓN Y CONTROL DE PRODUCCIÓN
81 14 18 00 : ADMINISTRACIÓN DE INSTALACIONES
30 11 16 00 : CEMENTO Y CAL
30 11 17 00 : YESOS
43 19 15 00 : DISPOSITIVOS DE COMUNICACIÓN PERSONAL
43 19 16 00 : PARTES O ACCESORIOS DE DISPOSITIVOS DE COMUNICACIÓN PERSONAL
43 20 14 00 : TARJETAS DEL SISTEMA
43 20 15 00 : MÓDULOS O INTERFACES DE PROCESADORES DE TABLERO (BOARD) DEL SISTEMA
43 20 16 00 : COMPONENTES DEL CHASIS
43 20 18 00 : DISPOSITIVOS DE ALMACENAMIENTO
43 20 19 00 : ACCESORIOS DE DISPOSITIVOS DE ALMACENAMIENTO
43 20 20 00 : DISPOSITIVOS DE ALMACENAMIENTO EXTRAÍBLES
43 20 21 00 : ACCESORIOS DE DISPOSITIVOS DE ALMACENAMIENTO EXTRAÍBLES
43 20 22 00 : SUBCONJUNTOS PARA DISPOSITIVOS ELECTRÓNICOS
43 21 15 00 : COMPUTADORES
43 21 16 00 : ACCESORIOS DE COMPUTADOR
43 21 17 00 : DISPOSITIVOS INFORMÁTICOS DE ENTRADA DE DATOS



CERTIFICADO DE INSCRIPCIÓN Y CLASIFICACIÓN EN EL REGISTRO DE PROPONENTES

Fecha expedición: 20/09/2023 - 09:05:21
Recibo No. S000817667, Valor 62000

CÓDIGO DE VERIFICACIÓN zqFhsVSD2M

Verifique el contenido y confiabilidad de este certificado, ingresando a https://si.comercamras.co/visa/plantilla/cv.php?empresa=38 y digite el respectivo código, para que visualice la imagen generada al momento de su expedición. La verificación se puede realizar de manera limitada, durante 60 días calendario contados a partir de la fecha de su expedición.

- 43 21 18 00 : ACCESORIOS DE DISPOSITIVOS DE ENTRADA DE DATOS DE COMPUTADOR
43 21 19 00 : MONITORES Y PANTALLAS DE COMPUTADOR
43 21 21 00 : IMPRESORAS DE COMPUTADOR
43 21 22 00 : SISTEMAS DE MANEJO DE ALMACENAMIENTO DE DATOS DE COMPUTADOR
43 22 25 00 : EQUIPO DE SEGURIDAD DE RED
43 22 26 00 : EQUIPO DE SERVICIO DE RED
43 22 27 00 : EQUIPO TELEGRÁFICO
43 22 28 00 : EQUIPO DE TELEFONIA
43 22 29 00 : ACCESORIOS DE EQUIPO DE TELEFONIA
43 22 30 00 : EQUIPO DE TELETIPO
43 22 31 00 : COMPONENTES Y EQUIPO DE INFRAESTRUCTURA DE REDES MÓVILES Y DIGITALES
43 22 32 00 : PLATAFORMAS DE MENSAJERÍA POR MÓVIL
43 22 33 00 : DISPOSITIVOS Y EQUIPOS PARA INSTALACIÓN DE CONECTIVIDAD DE REDES Y DAT...
43 23 27 00 : SOFTWARE DE APLICACIONES DE RED
43 23 28 00 : SOFTWARE DE ADMINISTRACIÓN DE REDES
43 23 29 00 : SOFTWARE PARA TRABAJO EN REDES
43 23 30 00 : SOFTWARE DE ENTORNO OPERATIVO
43 23 32 00 : SOFTWARE DE SEGURIDAD Y PROTECCIÓN
43 23 34 00 : SOFTWARE DE CONTROLADORES DE DISPOSITIVOS Y UTILIDADES
43 23 35 00 : SOFTWARE DE INTERCAMBIO DE INFORMACIÓN
43 23 36 00 : SOFTWARE DE EQUIPO ELÉCTRICO
43 23 37 00 : SOFTWARE DE ADMINISTRACIÓN DE SISTEMAS
44 11 19 00 : TABLEROS
95 12 23 00 : EDIFICIOS Y ESTRUCTURAS DE SALUD Y DEPORTIVAS
72 14 13 00 : SERVICIO DE CONSTRUCCIÓN DE FACILIDADES ATLÉTICAS Y RECREATIVAS
72 15 19 00 : SERVICIOS DE ALBAÑILERÍA Y MAESTRÍA
72 15 13 00 : SERVICIOS DE PINTURA E INSTALACION DE PAPEL DE COLGADURA
72 15 31 00 : SERVICIOS DE CONSTRUCCIÓN DE FACILIDADES ATLÉTICAS Y RECREATIVAS
72 15 45 00 : SERVICIOS DE MANTENIMIENTO E INSTALACION DE EQUIPO PESADO
72 15 13 00 : SERVICIOS DE INDUSTRIA DE PRODUCTOS DE MINERALES NO METÁLICOS
72 15 17 00 : SERVICIOS DE INSTALACIÓN DE SISTEMAS DE SEGURIDAD FÍSICA E INDUSTRIAL
72 15 18 00 : SERVICIOS DE MANTENIMIENTO Y REPARACIÓN DE INSTALACIÓN DE MÁQUINAS
73 19 19 00 : SERVICIOS DE SOLDADURA
73 18 11 00 : SERVICIOS DE REVESTIMIENTO
47 13 21 00 : KITS DE LIMPIEZA
49 22 15 00 : ACCESORIOS PARA DEPORTE
30 10 38 00 : FIBRAS Y FILAMENTOS MECÁNICOS
30 15 15 00 : MATERIAL PARA TEJADOS Y TECHOS
30 15 17 00 : CANALONES DE TEJADO Y ACCESORIOS
30 15 18 00 : MATERIALES PARA REVESTIMIENTO DE PAREDES Y EXTERIOR
30 15 21 00 : SUPERFICIE
30 17 16 00 : VENTANAS



CERTIFICADO DE INSCRIPCIÓN Y CLASIFICACIÓN EN EL REGISTRO DE PROPONENTES

Fecha expedición: 20/09/2023 - 09:05:21
Recibo No. S000817667, Valor 62000

CÓDIGO DE VERIFICACIÓN: zqFhaVSD2M

Verifique el contenido y confiabilidad de este certificado, ingresando a <https://si.comercio.compras.gov.do/planilla/cv.php?empresa=38> y digite el respectivo código, para que visualice la imagen generada al momento de su expedición. La verificación se puede realizar de manera limitada, durante 60 días calendario contados a partir de la fecha de su expedición.

- 30 17 18 00 : CLARABOYAS
95 12 20 00 : EDIFICIOS Y ESTRUCTURAS HOSPITALARIAS
80 10 16 00 : GERENCIA DE PROYECTOS
83 10 15 00 : SERVICIOS DE ACUEDUCTO Y ALCANTARILLADO
81 10 16 00 : INGENIERIA MECANICA
81 10 27 00 : SERVICIOS DE DISEÑO E INGENIERIA DE SISTEMAS INSTRUMENTADOS DE CONTROL
77 10 15 00 : EVALUACIÓN DE IMPACTO AMBIENTAL
95 13 15 00 : TERRENAS Y CRANDELINE
72 15 37 00 : SERVICIOS DE INSTALACION, MANTENIMIENTO Y REPARACION DE EQUIPOS Y CON...
23 27 17 00 : ACCESORIOS PARA SOLDAR, SOLDADURA FUERTE Y SOLDADURA DÉBIL
30 24 16 00 : COMPONENTES ESTRUCTURALES DE TRIBUNAS, GRADAS Y ESCALERA
30 16 15 00 : MATERIALES PARA ACABADOS DE PAREDES
27 11 22 00 : HERRAMIENTAS DE ALBAÑILERIA Y CONCRETO
31 24 17 00 : ESPEJOS
77 10 20 00 : SERVICIOS DE REPORTE AMBIENTAL
77 11 15 00 : SERVICIOS DE SEGURIDAD AMBIENTAL
24 10 16 00 : EQUIPO DE LAJE Y ACCESORIOS
80 10 15 00 : SERVICIOS DE CONSULTORIA DE NEGOCIOS Y ADMINISTRACIÓN CORPORATIVA

*** EXPERIENCIA No. 373 :

NÚMERO CONSECUTIVO DEL CONTRATO: 378

CONTRATO CELEBRADO POR : 1 - EL PROPONENTE

NOMBRE DEL CONTRATISTA : CALING LIMITADA

NOMBRE DEL CONTRATANTE : MUNICIPIO DE LABRANZAGRANDE

VALOR CONTRATADO EN SMMLV : 27,95

SG FM CL PR - DESCRIPCIÓN

- 80 10 15 00 : SERVICIOS DE CONSULTORIA DE NEGOCIOS Y ADMINISTRACIÓN CORPORATIVA
80 10 16 00 : GERENCIA DE PROYECTOS
81 10 15 00 : INGENIERIA CIVIL Y ARQUITECTURA
81 10 15 00 : SERVICIOS DE ACUEDUCTO Y ALCANTARILLADO
81 15 00 : INGENIERIA DE SOFTWARE O HARDWARE
11 16 00 : SERVICIOS DE PERSONAL TEMPORAL
72 10 33 00 : SERVICIOS DE MANTENIMIENTO Y REPARACION DE INFRAESTRUCTURA
92 12 16 00 : SERVICIOS DE DETECTIVES
72 12 15 00 : SERVICIOS DE CONSTRUCCIÓN DE PLANTAS INDUSTRIALES

*** EXPERIENCIA No. 374 :

NÚMERO CONSECUTIVO DEL CONTRATO: 379

CONTRATO CELEBRADO POR : 1 - EL PROPONENTE

NOMBRE DEL CONTRATISTA : CALING LTDA

NOMBRE DEL CONTRATANTE : MUNICIPIO DE SIACHOQUE

312



CERTIFICADO DE INSCRIPCIÓN Y CLASIFICACIÓN EN EL REGISTRO DE PROPONENTES

Fecha expedición: 20/09/2023 - 09:05:21
Recibo No. S000817667, Valor 62000

CÓDIGO DE VERIFICACIÓN: zqFhaVSD2M

Verifique el contenido y confiabilidad de este certificado, ingresando a <https://si.comercio.compras.gov.do/planilla/cv.php?empresa=38> y digite el respectivo código, para que visualice la imagen generada al momento de su expedición. La verificación se puede realizar de manera limitada, durante 60 días calendario contados a partir de la fecha de su expedición.

VALOR CONTRATADO EN SMMLV : 264,14

SG FM CL PR - DESCRIPCIÓN

- 95 10 16 00 : LOTES COMERCIALES
95 10 18 00 : LOTES DE TERRENOS GUBERNAMENTALES
95 12 17 00 : EDIFICIOS Y ESTRUCTURAS PÚBLICOS
95 12 23 00 : EDIFICIOS Y ESTRUCTURAS DE SALUD Y DEPORTIVAS
72 10 29 00 : SERVICIOS DE MANTENIMIENTO Y REPARACIÓN DE INSTALACIONES
72 10 33 00 : SERVICIOS DE MANTENIMIENTO Y REPARACIÓN DE INFRAESTRUCTURA
81 10 15 00 : INGENIERIA CIVIL Y ARQUITECTURA
72 14 11 00 : SERVICIOS DE CONSTRUCCIÓN Y REVESTIMIENTO Y PAVIMENTACIÓN DE INFRAEST...
72 14 12 00 : SERVICIOS DE CONSTRUCCIÓN MARINA
70 11 17 00 : PARQUES, JARDINES Y HUERTOS
95 11 16 00 : VÍAS DE TRÁFICO ABIERTO
95 12 16 00 : EDIFICIOS Y ESTRUCTURAS DE TRANSPORTE
72 10 15 00 : SERVICIOS DE APOYO PARA LA CONSTRUCCIÓN
72 15 27 00 : SERVICIOS DE INSTALACION Y REPARACION DE CONCRETO
72 12 11 00 : SERVICIOS DE CONSTRUCCIÓN DE EDIFICIOS COMERCIALES Y DE OFICINA
81 10 22 00 : INGENIERIA DE TRANSPORTE
95 11 15 00 : VÍAS DE TRÁFICO LIMITADO
95 14 16 00 : EDIFICIOS Y ESTRUCTURAS PREFABRICADOS RESIDENCIALES
81 14 16 00 : MANEJO DE CADENA DE SUMINISTROS
81 14 15 00 : CONTROL DE CALIDAD
30 12 17 00 : MATERIALES DE CONSTRUCCIÓN DE CAMINOS Y CARRILERAS
84 14 16 00 : AGENCIAS DE CRÉDITO PERSONAL
11 11 16 00 : PIEDRA
11 11 17 00 : ARENA
11 11 15 00 : BARRO Y TIERRA
42 24 15 00 : SUMINISTROS DE VACIADO DE ESCAYOLA Y TABILLAS
49 24 15 00 : EQUIPO DE PARQUES INFANTILES
95 10 15 00 : LOTES RESIDENCIALES
95 12 18 00 : EDIFICIOS Y ESTRUCTURAS UTILITARIOS
95 12 19 00 : EDIFICIOS Y ESTRUCTURAS EDUCACIONALES Y DE ADMINISTRACIÓN
95 12 20 00 : EDIFICIOS Y ESTRUCTURAS HOSPITALARIAS
95 12 21 00 : EDIFICIOS Y ESTRUCTURAS DE ACOMODACIONES
95 12 24 00 : EDIFICIOS Y ESTRUCTURAS INDUSTRIALES
95 12 25 00 : EDIFICIOS Y ESTRUCTURAS AGRICOLAS Y DE CULTIVOS Y PESCA
95 12 26 00 : EDIFICIOS Y ESTRUCTURAS RELIGIOSAS
95 12 27 00 : EDIFICIOS Y ESTRUCTURAS DE DEFENSA
95 13 16 00 : EDIFICIOS Y ESTRUCTURAS COMERCIALES E INDUSTRIALES PORTÁTILES
95 14 18 00 : EDIFICIOS Y ESTRUCTURAS PREFABRICADOS DE EMERGENCIA Y ALIVIO
70 13 15 00 : PROTECCIÓN DEL TERRENO Y DEL SUELO



CERTIFICADO DE INSCRIPCIÓN Y CLASIFICACIÓN EN EL REGISTRO DE PROPONENTES

Fecha expedición: 20/09/2023 - 09:05:21
Recibo No. S000817667, Valor 62000

CÓDIGO DE VERIFICACIÓN: zqFhaVSD2M

Verifique el contenido y confiabilidad de este certificado, ingresando a <https://si.comercio.compras.gov.do/planilla/cv.php?empresa=38> y digite el respectivo código, para que visualice la imagen generada al momento de su expedición. La verificación se puede realizar de manera limitada, durante 60 días calendario contados a partir de la fecha de su expedición.

- 70 13 16 00 : PREPARACIÓN DEL TERRENO Y DEL SUELO
70 13 17 00 : GESTIÓN DEL TERRENO Y DEL SUELO
72 10 31 00 : INSTALACIÓN Y REPARACIÓN DE SERVICIOS DE BANDAS TRANSPORTADORAS
72 12 15 00 : SERVICIOS DE CONSTRUCCIÓN DE PLANTAS INDUSTRIALES
72 14 13 00 : SERVICIOS DE PREPARACIÓN DE TIERRAS
72 14 14 00 : SERVICIO DE CONSTRUCCIÓN DE FACILIDADES ATLÉTICAS Y RECREATIVAS
72 14 16 00 : SERVICIOS DE CONSTRUCCIÓN Y REPARACIÓN DE FACILIDADES DE DETENCIÓN
72 14 17 00 : SERVICIOS DE CONSTRUCCIÓN DE SISTEMAS DE TRÁNSITO MASIVO
72 15 13 00 : SERVICIOS DE ALQUILER O ARRENDAMIENTO DE EQUIPO Y MAQUINARIA DE CONSTRU...
72 15 19 00 : SERVICIOS DE PINTURA E INSTALACIÓN DE PAPEL DE COLGADURA
72 15 25 00 : SERVICIOS DE ALBAÑILERIA Y MAESTRERIA
72 15 35 00 : SERVICIOS DE INSTALACIÓN DE PISOS
72 15 39 00 : SERVICIO DE LIMPIEZA ESTRUCTURAL EXTERIA
72 15 45 00 : SERVICIOS DE PREPARACION DE OBRAS DE CONSTRUCCIÓN
72 15 24 00 : SERVICIOS DE MANTENIMIENTO E INSTALACION DE EQUIPO PESADO
72 15 44 00 : SERVICIOS DE MANTENIMIENTO E INSTALACION DE VENTANAS Y PUERTAS
73 18 10 00 : SERVICIOS DE MANTENIMIENTO Y FABRICACION DE ACCESORIOS PARA TUBERIAS
73 18 19 00 : SERVICIOS DE SOLDADURA
73 15 17 00 : TRATAMIENTO DE MATERIALES
73 15 18 00 : SERVICIOS DE CONVERSION
77 10 15 00 : EVALUACIÓN DE IMPACTO AMBIENTAL
77 10 16 00 : PLANEACIÓN AMBIENTAL
77 10 17 00 : SERVICIOS DE ASESORIA AMBIENTAL
77 10 18 00 : AUDITORIA AMBIENTAL
77 10 19 00 : SERVICIOS DE INVESTIGACION DE CONTAMINACION
77 10 20 00 : SERVICIOS DE REPORTE AMBIENTAL
77 11 15 00 : SERVICIOS DE SEGURIDAD AMBIENTAL
77 11 16 00 : REHABILITACION AMBIENTAL
77 12 15 00 : CONTAMINACION DEL AIRE
77 12 16 00 : CONTAMINACION DEL SUELO
77 12 17 00 : CONTAMINACION DEL AGUA
78 10 18 00 : TRANSPORTE DE CARGA POR CARRETERA
78 10 21 00 : SERVICIOS DE OLEODUCTOS
78 14 19 00 : SERVICIOS DE ALQUILER DE CONTENEDORES DE TRANSPORTE
80 10 16 00 : GERENCIA DE PROYECTOS
80 10 17 00 : GERENCIA INDUSTRIAL
80 11 17 00 : RECLUTAMIENTO DE PERSONAL
81 10 16 00 : INGENIERIA MECANICA
81 10 25 00 : SERVICIOS DE PERMISOS
81 10 26 00 : SERVICIOS DE MUESTREO
81 10 27 00 : SERVICIOS DE DISEÑO E INGENIERIA DE SISTEMAS INSTRUMENTADOS DE CONTROL



CERTIFICADO DE INSCRIPCIÓN Y CLASIFICACIÓN EN EL REGISTRO DE PROPONENTES

Fecha expedición: 20/09/2023 - 09:05:21
Recibo No. S000817667, Valor 62000

CÓDIGO DE VERIFICACIÓN: zqFhaVSD2M

Verifique el contenido y confiabilidad de este certificado, ingresando a <https://si.comercio.compras.gov.do/planilla/cv.php?empresa=38> y digite el respectivo código, para que visualice la imagen generada al momento de su expedición. La verificación se puede realizar de manera limitada, durante 60 días calendario contados a partir de la fecha de su expedición.

- 81 12 15 00 : ANÁLISIS ECONÓMICO
81 15 16 00 : CARTOGRAFIA
81 15 17 00 : GEOLOGIA
81 15 18 00 : OCEANOGRAFIA E HIDROLOGIA
81 15 19 00 : GEOFISICA
46 18 15 00 : ROPA DE SEGURIDAD
46 18 16 00 : CALZADO DE PROTECCIÓN
46 18 10 00 : PROTECCIÓN Y ACCESORIOS PARA LA VISIÓN
46 18 19 00 : PROTECTORES AUDITIVOS
46 18 20 00 : PROTECCIÓN DE LA RESPIRACION
46 18 21 00 : EQUIPO Y SUMINISTROS ANTIESTÁTICOS
46 18 22 00 : EQUIPO DE APOYO ERGONOMICO
46 18 23 00 : PROTECCION ANTI CALDA Y EQUIPO DE RESCATE
46 18 24 00 : EQUIPO DE LIMPIEZA DE SEGURIDAD Y MATERIALES DE DESCONTAMINACION
46 18 25 00 : ARMAS O DISPOSITIVOS DE SEGURIDAD PERSONAL
30 10 29 00 : PILARES
30 10 31 00 : RIELES
30 10 39 00 : EJES
30 11 15 00 : CONCRETO Y MORTEROS
30 11 16 00 : CEMENTO Y CAL
30 11 18 00 : AGREGADOS
30 11 19 00 : ELEMENTOS PARA REFORZAR CONCRETO
30 12 15 00 : DERIVADOS BITUMINOSOS
30 12 16 00 : ASFALTOS
30 12 18 00 : MATERIALES DE ARQUITECTURA PAISAJISTICA
30 13 17 00 : AZULEJOS Y BALDOSAS
30 13 16 00 : LADRILLOS
30 14 15 00 : AISLAMIENTO TÉRMICO
30 14 16 00 : AISLAMIENTO ESPECIAL
30 14 17 00 : CAPAS DE SELLAMIENTO DE AISLAMIENTO
41 10 15 00 : EQUIPO Y SUMINISTROS PARA LA MEZCLA, LA DISPERSIÓN Y LA HOMOGENEIZACIÓN?...
41 10 38 00 : EQUIPO Y SUMINISTROS PARA LA MEZCLA Y LA AGITACIÓN POR SACUADA O VARI...
41 10 39 00 : CENTRIFUGADORAS DE LABORATORIO Y ACCESORIOS
41 10 42 00 : EQUIPO Y SUMINISTROS DE PURIFICACION DE AGUA PARA LABORATORIO
41 11 15 00 : INSTRUMENTOS DE MEDICIÓN DEL PESO
41 11 16 00 : INSTRUMENTOS DE MEDIDA DE LONGITUD, ESPESOR O DISTANCIA
41 11 17 00 : INSTRUMENTOS Y ACCESORIOS DE VISIÓN Y OBSERVACIÓN
41 11 18 00 : EQUIPO DE EXAMEN NO DESTRUCTIVO
41 11 19 00 : INSTRUMENTOS INDICADORES Y DE REGISTRO
41 11 21 00 : TRANSDUCTORES
41 11 22 00 : INSTRUMENTOS DE MEDIDA DE TEMPERATURA Y CALOR
41 11 23 00 : INSTRUMENTOS DE MEDICIÓN DE LA HUMEDAD



CERTIFICADO DE INSCRIPCIÓN Y CLASIFICACIÓN EN EL REGISTRO DE PROPONENTES

Fecha expedición: 20/09/2023 - 09:05:21
Recibo No. 5000817667, Valor 62000

CÓDIGO DE VERIFICACIÓN zsf7hv4502M

Verifique el contenido y confiabilidad de este certificado, ingresando a https://sl.comercios.com/verificar/planilla/cv.php?empresa=38 y digite el respectivo código, para que visualice la imagen generada al momento de su expedición. La verificación se puede realizar de manera limitada, durante 60 días calendario contados a partir de la fecha de su expedición.

- 41 11 24 00 : INSTRUMENTOS DE MEDIDA Y CONTROL DE LA PRESIÓN
41 11 28 00 : EQUIPO E INSTRUMENTOS RELACIONADOS CON EL TRANSPORTE
41 11 41 00 : INSTRUMENTOS SISMOLÓGICOS
41 11 43 00 : INSTRUMENTOS HIDROLÓGICOS
42 12 15 00 : EQUIPO VETERINARIO
42 12 17 00 : MOBILIARIO CLÍNICO VETERINARIO
40 17 15 00 : TUBOS Y TUBERÍAS COMERCIALES
40 18 30 00 : TUBERÍAS DE CAUCHO Y PLÁSTICO
22 10 15 00 : MAQUINARIA PARA TRABAJO DE DESMONTE
22 10 16 00 : EQUIPO DE PAVIMENTACIÓN
22 10 17 00 : COMPONENTES DE EQUIPO PESADO
22 10 18 00 : GRÚAS DE ELEVACIÓN
22 10 20 00 : EQUIPO Y MAQUINARIA DE DEMOLICIÓN DE EDIFICIOS
24 14 15 00 : SUMINISTROS PARA SEGURIDAD Y PROTECCIÓN
24 11 18 00 : TANQUES Y CILINDROS Y SUS ACCESORIOS
25 10 16 00 : VEHÍCULOS DE TRANSPORTE DE PRODUCTOS Y MATERIALES
25 12 17 00 : EQUIPO Y SISTEMAS DE APOYO FERROVIARIO
27 11 15 00 : HERRAMIENTAS DE CORTE Y ENGARZADO Y PUNZONES
27 11 16 00 : HERRAMIENTAS DE PERFILAR
27 11 17 00 : LLAVES INGLÉSAS Y GUÍAS
27 11 18 00 : HERRAMIENTAS DE MEDIDA Y BOCETAJE
27 11 20 00 : HERRAMIENTAS MANUALES DE JARDINERÍA, AGRICULTURA Y FORESTACIÓN
27 11 21 00 : HERRAMIENTAS DE SUJECCIÓN Y FIJACIÓN
27 11 22 00 : HERRAMIENTAS DE ALBAÑILERÍA Y CONCRETO
27 11 23 00 : HERRAMIENTAS DE MARCAR
27 11 24 00 : HERRAMIENTAS DE INSERCIÓN Y AJUSTE
27 11 25 00 : HERRAMIENTAS PARA APALANCAR Y CURVAR
27 11 26 00 : HERRAMIENTAS PARA PRECINTAR
27 11 27 00 : HERRAMIENTAS MECÁNICAS
27 11 28 00 : CONEXIONES DE HERRAMIENTAS Y ACCESORIOS
27 11 29 00 : HERRAMIENTAS DISPENSADORAS
27 11 30 00 : CEPILLOS
27 11 31 00 : HERRAMIENTAS DE ARRASTRE
27 11 32 00 : JUEGOS DE HERRAMIENTAS
27 11 33 00 : HERRAMIENTAS MANUALES DE PRECISIÓN
27 13 15 00 : HERRAMIENTAS NEUMÁTICAS
27 13 17 00 : CILINDROS NEUMÁTICOS Y COMPONENTES
11 11 18 00 : ARCILLAS
30 17 17 00 : PRODUCTOS DE CRISTAL
31 21 15 00 : PINTURAS Y TAPA POROS
31 21 16 00 : ADITIVOS PARA PINTURAS
31 21 18 00 : DISOLVENTES Y DILUYENTES PARA PINTURAS



CERTIFICADO DE INSCRIPCIÓN Y CLASIFICACIÓN EN EL REGISTRO DE PROPONENTES

Fecha expedición: 20/09/2023 - 09:05:21
Recibo No. 5000817667, Valor 62000

CÓDIGO DE VERIFICACIÓN zsf7hv4502M

Verifique el contenido y confiabilidad de este certificado, ingresando a https://sl.comercios.com/verificar/planilla/cv.php?empresa=38 y digite el respectivo código, para que visualice la imagen generada al momento de su expedición. La verificación se puede realizar de manera limitada, durante 60 días calendario contados a partir de la fecha de su expedición.

- 31 21 19 00 : APLICADORES DE PINTURA Y ACCESORIOS PARA PINTAR
12 16 25 00 : ROMPEDORES DE EMULSIÓN
11 10 15 00 : MINERALES
92 10 15 00 : SERVICIOS DE POLICÍA
92 10 16 00 : SERVICIOS DE BOMBEROS
92 10 17 00 : SISTEMAS DE CARCELES Y PRISIONES
92 10 18 00 : SISTEMAS JUDICIALES
92 10 19 00 : SERVICIOS DE RESCATE
39 11 16 00 : ILUMINACIÓN EXTERIOR Y ARTEFACTOS
75 14 15 00 : SERVICIOS DE ORGANIZACIÓN DE TRANSPORTES
30 12 19 00 : MATERIALES PARA ESTABILIZACIÓN Y REFUERZO DE SUELOS
30 10 36 00 : PRODUCTOS ESTRUCTURALES
24 10 15 00 : CAMIONES INDUSTRIALES
46 16 15 00 : CONTROL DE TRÁFICO
40 17 16 00 : TUBOS Y TUBERÍAS INDUSTRIALES
40 17 17 00 : ADAPTADORES DE TUBOS
40 17 21 00 : CODOS PARA TUBOS
40 17 24 00 : TABAS PARA TUBOS
40 17 25 00 : CONECTORES DE TUBOS
40 17 26 00 : ACOPLERES DE TUBOS
40 17 28 00 : CODOS DE TUBOS
41 11 39 00 : EQUIPO PARA MEDICIÓN DE SUELOS
41 11 40 00 : EQUIPO DE MEDIDA DE ROCAS Y ESTRATOS
72 15 29 00 : SERVICIOS DE MONTAJE DE ACERO ESTRUCTURAL
30 10 24 00 : VARILLAS
93 14 20 00 : DESARROLLO URBANO
70 17 18 00 : SERVICIOS DE DRENAJE
93 14 19 00 : DESARROLLO RURAL
30 10 15 00 : ÁNGULOS
30 10 17 00 : VIGAS
30 10 18 00 : CONDUCTOS
30 16 17 00 : SUELOS
55 12 17 00 : SEÑALIZACIÓN
12 16 49 00 : AGENTES DE IMPERMEABILIZACIÓN
40 10 17 00 : ENFRIAMIENTO
22 10 19 00 : MAQUINARIA Y ACCESORIOS DE CONSTRUCCIÓN DE EDIFICIOS
73 12 18 00 : SERVICIOS DE INDUSTRIA DE PRODUCTOS DE MINERALES NO METÁLICOS
40 14 16 00 : VALVULAS
40 14 17 00 : MATERIAL DE FERRETERÍA Y ACCESORIOS
40 14 19 00 : CONDUCTOS
40 14 20 00 : MANGUERAS
72 15 11 00 : SERVICIOS DE CONSTRUCCIÓN DE PLOMERÍA



CERTIFICADO DE INSCRIPCIÓN Y CLASIFICACIÓN EN EL REGISTRO DE PROPONENTES

Fecha expedición: 20/09/2023 - 09:05:21
Recibo No. 5000817667, Valor 62000

CÓDIGO DE VERIFICACIÓN zsf7hv4502M

Verifique el contenido y confiabilidad de este certificado, ingresando a https://sl.comercios.com/verificar/planilla/cv.php?empresa=38 y digite el respectivo código, para que visualice la imagen generada al momento de su expedición. La verificación se puede realizar de manera limitada, durante 60 días calendario contados a partir de la fecha de su expedición.

- 72 12 13 00 : SERVICIOS DE CONSTRUCCIÓN DE TALLERES AUTOMOTRICES Y ESTACIONES DE SER...
72 15 36 00 : SERVICIOS DE TERMINADO INTERIOR, DOTACIÓN Y REMODELACIÓN
27 11 19 00 : HERRAMIENTAS GRUESAS Y DE ACABADO
72 14 10 00 : SERVICIOS DE CONSTRUCCIÓN DE AUTOPISTAS Y CARRETERAS
30 10 22 00 : PLANCHA
30 10 28 00 : PLOTAJE
31 12 17 00 : PIEZAS FUNDIDAS CENTRIFUGAS MECANIZADAS
31 17 11 00 : TABILLAS REFRACTARIAS
31 16 34 00 : REDES DE METAL Y ESTRUCTURAS DE CRIBADO

*** EXPERIENCIA No. 375 :
NÚMERO CONSECUTIVO DEL CONTRATO: 380
CONTRATO CERRADO POR : 1 - EL PROPONENTE
NOMBRE DEL CONTRATISTA : CALING LIMITADA
NOMBRE DEL CONTRATANTE : MUNICIPIO DE SORATA
VALOR CONTRATADO EN S/MLV : 297,76

- SG FM CL PR - DESCRIPCIÓN
95 10 16 00 : LOTES COMERCIALES
95 10 18 00 : LOTES DE TERRENOS GUBERNAMENTALES
95 12 17 00 : EDIFICIOS Y ESTRUCTURAS PÚBLICOS
95 12 23 00 : EDIFICIOS Y ESTRUCTURAS DE SALUD Y DEPORTIVAS
72 10 29 00 : SERVICIOS DE MANTENIMIENTO Y REPARACIÓN DE INSTALACIONES
72 10 33 00 : SERVICIOS DE MANTENIMIENTO Y REPARACIÓN DE INFRAESTRUCTURA
81 10 15 00 : INGENIERÍA CIVIL Y ARQUITECTURA
72 14 11 00 : SERVICIOS DE CONSTRUCCIÓN Y REVESTIMIENTO Y PAVIMENTACIÓN DE INFRAEST...
72 14 12 00 : SERVICIOS DE CONSTRUCCIÓN MARINA
70 11 17 00 : PARQUES, JARDINES Y HUERTOS
95 11 16 00 : VÍAS DE TRÁFICO ABIERTO
95 12 16 00 : EDIFICIOS Y ESTRUCTURAS DE TRANSPORTE
72 10 15 00 : SERVICIOS DE APOYO PARA LA CONSTRUCCIÓN
72 15 27 00 : SERVICIOS DE INSTALACIÓN Y REPARACIÓN DE CONCRETO
72 12 11 00 : SERVICIOS DE CONSTRUCCIÓN DE EDIFICIOS COMERCIALES Y DE OFICINA
81 10 22 00 : INGENIERÍA DE TRANSPORTE
95 11 15 00 : VÍAS DE TRÁFICO LIMITADO
95 14 16 00 : EDIFICIOS Y ESTRUCTURAS PREFABRICADOS RESIDENCIALES
81 14 16 00 : MANEJO DE CADENA DE SUMINISTROS
81 14 15 00 : CONTROL DE CALIDAD
30 12 17 00 : MATERIALES DE CONSTRUCCIÓN DE CAMINOS Y CARRILERAS
84 14 16 00 : AGENCIAS DE CRÉDITO PERSONAL
11 11 16 00 : PIEDRA
11 11 17 00 : ARENA



CERTIFICADO DE INSCRIPCIÓN Y CLASIFICACIÓN EN EL REGISTRO DE PROPONENTES

Fecha expedición: 20/09/2023 - 09:05:21
Recibo No. 5000817667, Valor 62000

CÓDIGO DE VERIFICACIÓN zsf7hv4502M

Verifique el contenido y confiabilidad de este certificado, ingresando a https://sl.comercios.com/verificar/planilla/cv.php?empresa=38 y digite el respectivo código, para que visualice la imagen generada al momento de su expedición. La verificación se puede realizar de manera limitada, durante 60 días calendario contados a partir de la fecha de su expedición.

- 11 11 15 00 : BARRO Y TIERRA
42 24 15 00 : SUMINISTROS DE VACIADO DE ESCAYOLA Y TABILLAS
49 24 15 00 : EQUIPO DE PARQUES INFANTILES
95 10 15 00 : LOTES RESIDENCIALES
95 12 18 00 : EDIFICIOS Y ESTRUCTURAS UTILITARIOS
95 12 19 00 : EDIFICIOS Y ESTRUCTURAS EDUCACIONALES Y DE ADMINISTRACIÓN
95 12 20 00 : EDIFICIOS Y ESTRUCTURAS HOSPITALARIAS
95 12 21 00 : EDIFICIOS Y ESTRUCTURAS DE ACOMODACIONES
95 12 24 00 : EDIFICIOS Y ESTRUCTURAS INDUSTRIALES
95 12 25 00 : EDIFICIOS Y ESTRUCTURAS AGRÍCOLAS Y DE CULTIVOS Y PESCA
95 12 26 00 : EDIFICIOS Y ESTRUCTURAS RELIGIOSAS
95 12 27 00 : EDIFICIOS Y ESTRUCTURAS DE DEFENSA
95 13 16 00 : EDIFICIOS Y ESTRUCTURAS COMERCIALES E INDUSTRIALES PORTÁTILES
95 14 18 00 : EDIFICIOS Y ESTRUCTURAS PREFABRICADOS DE EMERGENCIA Y ALIVIO
70 13 15 00 : PROTECCIÓN DEL TERRENO Y DEL SUELO
70 13 16 00 : PREPARACIÓN DEL TERRENO Y DEL SUELO
70 13 17 00 : GESTIÓN DEL TERRENO Y DEL SUELO
72 10 31 00 : INSTALACIÓN Y REPARACIÓN DE SERVICIOS DE BANDAS TRANSPORTADORAS
72 12 15 00 : SERVICIOS DE CONSTRUCCIÓN DE PLANTAS INDUSTRIALES
72 14 15 00 : SERVICIOS DE PREPARACIÓN DE TIERRAS
72 14 13 00 : SERVICIO DE CONSTRUCCIÓN DE FACILIDADES ATLÉTICAS Y RECREATIVAS
72 14 14 00 : SERVICIOS DE CONSTRUCCIÓN Y REPARACIÓN DE FACILIDADES DE DETENCIÓN
72 14 16 00 : SERVICIOS DE CONSTRUCCIÓN DE SISTEMAS DE TRÁNSITO MASIVO
72 14 17 00 : SERVICIOS DE ALQUILER O ARRENDAMIENTO DE EQUIPO Y MAQUINARIA DE CONSTRU...
72 15 13 00 : SERVICIOS DE PINTURA E INSTALACIÓN DE PAPEL DE COLGADURA
72 15 19 00 : SERVICIOS DE ALBAÑILERÍA Y MAESTRÍA
72 15 25 00 : SERVICIOS DE INSTALACIÓN DE PISOS
72 15 35 00 : SERVICIOS DE LIMPIEZA ESTRUCTURAL EXTERNA
72 15 39 00 : SERVICIO DE PREPARACIÓN DE OBRAS DE CONSTRUCCIÓN
72 15 45 00 : SERVICIOS DE MANTENIMIENTO E INSTALACIÓN DE EQUIPO PESADO
72 15 24 00 : SERVICIOS DE MONTAJE E INSTALACIÓN DE VENTANAS Y PUERTAS
72 15 44 00 : SERVICIOS DE MANTENIMIENTO Y FABRICACIÓN DE ACCESORIOS PARA TUBERÍAS
73 18 10 00 : SERVICIOS DE MAQUINADO
73 18 19 00 : SERVICIOS DE SOLDADURA
73 15 17 00 : TRATAMIENTO DE MATERIALES
73 15 18 00 : SERVICIOS DE CONVERSIÓN
77 10 15 00 : EVALUACIÓN DE IMPACTO AMBIENTAL
77 10 16 00 : PLANIFICACIÓN AMBIENTAL
77 10 17 00 : SERVICIOS DE ASesoría AMBIENTAL
77 10 18 00 : AUDITORÍA AMBIENTAL
77 10 19 00 : SERVICIOS DE INVESTIGACIÓN DE CONTAMINACIÓN
77 10 20 00 : SERVICIOS DE REPORTE AMBIENTAL



CERTIFICADO DE INSCRIPCIÓN Y CLASIFICACIÓN EN EL REGISTRO DE PROPONENTES

Fecha expedición: 20/09/2023 - 09:05:21
Rucbo No. S000817667, Valor 62000

CÓDIGO DE VERIFICACIÓN zqFhaV5D2M

Verifique el contenido y confiabilidad de este certificado, ingresando a https://sl.conflicameras.co/ver/planilla/cv.php?empresa=36 y digite el respectivo código, para que visualice la imagen generada al momento de su expedición. La verificación se puede realizar de manera limitada, durante 60 días calendario contados a partir de la fecha de su expedición.

- 77 11 15 00 : SERVICIOS DE SEGURIDAD AMBIENTAL
77 11 16 00 : REHABILITACIÓN AMBIENTAL
77 12 15 00 : CONTAMINACIÓN DEL AIRE
77 12 16 00 : CONTAMINACIÓN DEL SUELO
77 12 17 00 : CONTAMINACIÓN DEL AGUA
78 10 18 00 : TRANSPORTE DE CARGA POR CARRETERA
78 10 21 00 : SERVICIOS DE OLEODUCTOS
78 14 19 00 : SERVICIOS DE ALQUILER DE CONTENEDORES DE TRANSPORTE
80 10 16 00 : GERENCIA DE PROYECTOS
80 10 17 00 : GERENCIA INDUSTRIAL
80 11 17 00 : RECLUTAMIENTO DE PERSONAL
81 10 16 00 : INGENIERÍA MECÁNICA
81 10 25 00 : SERVICIOS DE PERMISOS
81 10 26 00 : SERVICIOS DE MUESTREO
81 10 27 00 : SERVICIOS DE DISEÑO E INGENIERÍA DE SISTEMAS INSTRUMENTADOS DE CONTROL
81 12 15 00 : ANÁLISIS ECONÓMICO
81 15 16 00 : CARTOGRAFÍA
81 15 17 00 : GEOLOGÍA
81 15 18 00 : OCEANOGRAFÍA E HIDROLOGÍA
81 15 19 00 : GEOFÍSICA
46 18 15 00 : ROPA DE SEGURIDAD
46 18 16 00 : CALZADO DE PROTECCIÓN
46 18 19 00 : PROTECCIÓN Y ACCESORIOS PARA LA VISIÓN
46 18 19 00 : PROTECTORES AUDITIVOS
46 18 20 00 : PROTECCIÓN DE LA RESPIRACIÓN
46 18 21 00 : EQUIPO Y SUMINISTROS ANTIESTÁTICOS
46 18 22 00 : EQUIPO DE APOYO ERGONÓMICO
46 18 23 00 : PROTECCIÓN ANTI CAÍDA Y EQUIPO DE RESCATE
46 18 24 00 : EQUIPO DE LIMPIEZA DE SEGURIDAD Y MATERIALES DE DESCONTAMINACIÓN
46 18 25 00 : ARMAS O DISPOSITIVOS DE SEGURIDAD PERSONAL
30 10 29 00 : PILARES
30 10 31 00 : RIELES
30 10 39 00 : EJES
30 11 15 00 : CONCRETO Y MORTEROS
30 11 16 00 : CEMENTO Y CAL
30 11 18 00 : AGREGADOS
30 11 19 00 : ELEMENTOS PARA REFORZAR CONCRETO
30 12 15 00 : DERIVADOS BITUMINOSOS
30 12 16 00 : ASFALTOS
30 12 18 00 : MATERIALES DE ARQUITECTURA PALSAJÍSTICA
30 13 17 00 : AZULEJOS Y BALDOSAS
30 13 16 00 : LADRILLOS



CERTIFICADO DE INSCRIPCIÓN Y CLASIFICACIÓN EN EL REGISTRO DE PROPONENTES

Fecha expedición: 20/09/2023 - 09:05:21
Rucbo No. S000817667, Valor 62000

CÓDIGO DE VERIFICACIÓN zqFhaV5D2M

Verifique el contenido y confiabilidad de este certificado, ingresando a https://sl.conflicameras.co/ver/planilla/cv.php?empresa=36 y digite el respectivo código, para que visualice la imagen generada al momento de su expedición. La verificación se puede realizar de manera limitada, durante 60 días calendario contados a partir de la fecha de su expedición.

- 30 14 15 00 : AISLAMIENTO TÉRMICO
30 14 16 00 : AISLAMIENTO ESPECIAL
30 14 17 00 : CAPAS DE SELLAMIENTO DE AISLAMIENTO
41 10 15 00 : EQUIPO Y SUMINISTROS PARA LA MEZCLA, LA DISPERSIÓN Y LA HOMOGENEIZACIÓN...
41 10 38 00 : EQUIPO Y SUMINISTROS PARA LA MEZCLA Y LA AGITACIÓN POR SACUDIDA O VARI...
41 10 39 00 : CENTRIFUGADORAS DE LABORATORIO Y ACCESORIOS
41 10 42 00 : EQUIPO Y SUMINISTROS DE PURIFICACIÓN DE AGUA PARA LABORATORIO
41 11 15 00 : INSTRUMENTOS DE MEDICIÓN DEL PISO
41 11 16 00 : INSTRUMENTOS DE MEDIDA DE LONGITUD, ESPESOR O DISTANCIA
41 11 17 00 : INSTRUMENTOS Y ACCESORIOS DE VISIÓN Y OBSERVACIÓN
41 11 18 00 : EQUIPO DE EXAMEN NO DESTRUCTIVO
41 11 19 00 : INSTRUMENTOS INDICADORES Y DE REGISTRO
41 11 21 00 : TRANSDUCTORES
41 11 22 00 : INSTRUMENTOS DE MEDIDA DE TEMPERATURA Y CALOR
41 11 23 00 : INSTRUMENTOS DE MEDICIÓN DE LA HUMEDAD
41 11 24 00 : INSTRUMENTOS DE MEDIDA Y CONTROL DE LA PRESIÓN
41 11 28 00 : EQUIPO E INSTRUMENTOS RELACIONADOS CON EL TRANSPORTE
41 11 41 00 : INSTRUMENTOS SISMOLÓGICOS
41 11 43 00 : INSTRUMENTOS HIDROLÓGICOS
42 12 15 00 : EQUIPO VETERINARIO
42 12 17 00 : MOBILIARIO CLÍNICO VETERINARIO
40 17 15 00 : TUBOS Y TUBERÍAS COMERCIALES
40 18 30 00 : TUBERÍAS DE CAUCHO Y PLÁSTICO
22 10 15 00 : MAQUINARIA PARA TRABAJO DE DESMONTE
22 10 16 00 : EQUIPO DE PAVIMENTACIÓN
22 10 17 00 : COMPONENTES DE EQUIPO PESADO
22 10 18 00 : GRÚAS DE ELEVACIÓN
22 10 20 00 : EQUIPO Y MAQUINARIA DE DEMOLICIÓN DE EDIFICIOS
24 14 15 00 : SUMINISTROS PARA SEGURIDAD Y PROTECCIÓN
24 11 16 00 : TANQUES Y CILINDROS Y SUS ACCESORIOS
25 10 16 00 : VEHÍCULOS DE TRANSPORTE DE PRODUCTOS Y MATERIALES
25 12 17 00 : EQUIPO Y SISTEMAS DE APOYO FERROVIARIO
27 11 15 00 : HERRAMIENTAS DE CORTE Y ENCARGADO Y PUNZONES
27 11 16 00 : HERRAMIENTAS DE PERFILAR
27 11 17 00 : LLAVES INGLÉSAS Y GUÍAS
27 11 18 00 : HERRAMIENTAS DE MEDIDA Y BOCETAJE
27 11 20 00 : HERRAMIENTAS MANUALES DE JARDINERÍA, AGRICULTURA Y FORESTACIÓN
27 11 21 00 : HERRAMIENTAS DE SUJECIÓN Y FIJACIÓN
27 11 22 00 : HERRAMIENTAS DE ALBAÑILERÍA Y CONCRETO
27 11 23 00 : HERRAMIENTAS DE MARCAR
27 11 24 00 : HERRAMIENTAS DE INSERCIÓN Y AJUSTE
27 11 25 00 : HERRAMIENTAS PARA APELANCAR Y CURVAR



CERTIFICADO DE INSCRIPCIÓN Y CLASIFICACIÓN EN EL REGISTRO DE PROPONENTES

Fecha expedición: 20/09/2023 - 09:05:21
Rucbo No. S000817667, Valor 62000

CÓDIGO DE VERIFICACIÓN zqFhaV5D2M

Verifique el contenido y confiabilidad de este certificado, ingresando a https://sl.conflicameras.co/ver/planilla/cv.php?empresa=36 y digite el respectivo código, para que visualice la imagen generada al momento de su expedición. La verificación se puede realizar de manera limitada, durante 60 días calendario contados a partir de la fecha de su expedición.

- 27 11 26 00 : HERRAMIENTAS PARA PRECINTAR
27 11 27 00 : HERRAMIENTAS MECÁNICAS
27 11 28 00 : CONEXIONES DE HERRAMIENTAS Y ACCESORIOS
27 11 29 00 : HERRAMIENTAS DISPENSADORAS
11 30 00 : CEFILLOS
11 31 00 : HERRAMIENTAS DE ARRASTRE
27 11 32 00 : JUEGOS DE HERRAMIENTAS
27 11 33 00 : HERRAMIENTAS MANUALES DE PRECISIÓN
27 13 15 00 : HERRAMIENTAS NEUMÁTICAS
27 13 17 00 : CILINDROS NEUMÁTICOS Y COMPONENTES
11 11 18 00 : ARCILLAS
30 17 17 00 : PRODUCTOS DE CRISTAL
31 21 15 00 : PINTURAS Y TAPA POROS
31 21 16 00 : ADITIVOS PARA PINTURAS
31 21 18 00 : DISOLVENTES Y DILUYENTES PARA PINTURAS
31 21 19 00 : APLICADORES DE PINTURA Y ACCESORIOS PARA PINTAR
12 16 25 00 : ROMPEDORES DE EMULSIÓN
11 10 15 00 : MINERALES
92 10 15 00 : SERVICIOS DE POLICÍA
92 10 16 00 : SERVICIOS DE BOMBEROS
92 10 17 00 : SISTEMAS DE CÁRCELES Y PRISIONES
92 10 18 00 : SISTEMAS JUDICIALES
92 10 19 00 : SERVICIOS DE RESCATE
39 11 16 00 : ILUMINACIÓN EXTERIOR Y ARTEFACTOS
78 14 15 00 : SERVICIOS DE ORGANIZACIÓN DE TRANSPORTES
30 12 19 00 : MATERIALES PARA ESTABILIZACIÓN Y REFUERZO DE SUELOS
30 10 36 00 : PRODUCTOS ESTRUCTURALES
24 10 15 00 : CAMIONES INDUSTRIALES
46 16 15 00 : CONTROL DE TRÁFICO
40 17 16 00 : TUBOS Y TUBERÍAS INDUSTRIALES
40 17 17 00 : ADAPTADORES DE TUBOS
40 17 21 00 : CODOS PARA TUBOS
40 17 24 00 : TAPAS PARA TUBOS
40 17 25 00 : CONECTORES DE TUBOS
40 17 26 00 : ACOPLERES DE TUBOS
40 17 28 00 : CODOS DE TUBOS
41 11 39 00 : EQUIPO PARA MEDICIÓN DE SUELOS
41 11 40 00 : EQUIPO DE MEDIDA DE ROCAS Y ESTRATOS
72 15 29 00 : SERVICIOS DE MONTAJE DE ACERO ESTRUCTURAL
30 10 24 00 : VARILLAS
53 14 20 00 : DESARROLLO URBANO
70 17 18 00 : SERVICIOS DE DRENAJE



CERTIFICADO DE INSCRIPCIÓN Y CLASIFICACIÓN EN EL REGISTRO DE PROPONENTES

Fecha expedición: 20/09/2023 - 09:05:21
Rucbo No. S000817667, Valor 62000

CÓDIGO DE VERIFICACIÓN zqFhaV5D2M

Verifique el contenido y confiabilidad de este certificado, ingresando a https://sl.conflicameras.co/ver/planilla/cv.php?empresa=36 y digite el respectivo código, para que visualice la imagen generada al momento de su expedición. La verificación se puede realizar de manera limitada, durante 60 días calendario contados a partir de la fecha de su expedición.

- 93 14 19 00 : DESARROLLO RURAL
30 10 15 00 : ÁNGULOS
30 10 17 00 : VIGAS
30 10 18 00 : CONDUCTOS
30 16 17 00 : SUELOS
55 12 17 00 : SERIALIZACIÓN
12 16 49 00 : AGENTES DE IMPERMEABILIZACIÓN
40 10 17 00 : ENFRIAMIENTO
22 10 19 00 : MAQUINARIA Y ACCESORIOS DE CONSTRUCCIÓN DE EDIFICIOS
73 12 18 00 : SERVICIOS DE INDUSTRIA DE PRODUCTOS DE MINERALES NO METÁLICOS
40 14 16 00 : VALVULAS
40 14 17 00 : MATERIAL DE FERRETERÍA Y ACCESORIOS
40 14 19 00 : CONDUCTOS
40 14 20 00 : MANGUERAS
72 15 11 00 : SERVICIOS DE CONSTRUCCIÓN DE FLOMERÍA
72 12 13 00 : SERVICIOS DE CONSTRUCCIÓN DE TALLERES AUTOMOTRICES Y ESTACIONES DE SER...
72 15 36 00 : SERVICIOS DE TERMINADO INTERIOR, DOTACIÓN Y REMODELACIÓN
27 11 19 00 : HERRAMIENTAS GRUESAS Y DE ACABADO
72 14 10 00 : SERVICIOS DE CONSTRUCCIÓN DE AUTOPISTAS Y CARRETERAS
30 10 22 00 : PLANCHA
30 10 28 00 : PILOTAJE
31 12 17 00 : FIEBAS FUNDIDAS CENTRÍFUGAS MECANIZADAS
31 37 11 00 : LADRILLOS REFRACTARIOS
*** EXPERIENCIA No. 376 :
NÚMERO CONSECUTIVO DEL CONTRATO: 381
CONTRATO CELEBRADO POR : 1 - EL PROPONENTE
NOMBRE DEL CONTRATISTA : CALING LIMITADA
NOMBRE DEL CONTRATANTE : EMPRESA MUNICIPAL DE SERVICIOS PÚBLICOS DE VILLA DE LEIVA
VALOR CONTRATADO EN SMMLV : :94,94
SG FM CL PR - DESCRIPCIÓN
95 12 16 00 : EDIFICIOS Y ESTRUCTURAS DE TRANSPORTE
76 12 16 00 : DISPOSICIÓN DE DESECHOS NO PELIGROSOS
76 12 17 00 : TRATAMIENTO DE DESECHOS LÍQUIDOS
81 10 15 00 : INGENIERÍA CIVIL Y ARQUITECTURA
83 10 15 00 : SERVICIOS DE ACUEDUCTO Y ALCANTARILLADO
72 10 29 00 : SERVICIOS DE MANTENIMIENTO Y REPARACIÓN DE INSTALACIONES
72 14 11 00 : SERVICIOS DE CONSTRUCCIÓN Y REVESTIMIENTO Y PAVIMENTACIÓN DE INFRAEST...
72 10 15 00 : SERVICIOS DE APOYO PARA LA CONSTRUCCIÓN
72 10 33 00 : SERVICIOS DE MANTENIMIENTO Y REPARACIÓN DE INFRAESTRUCTURA

313



CERTIFICADO DE INSCRIPCIÓN Y CLASIFICACIÓN EN EL REGISTRO DE PROPONENTES

Fecha expedición: 20/09/2023 - 09:05:21
Recibo No. 5000817667, Valor 62000

CÓDIGO DE VERIFICACIÓN zqFhsV5D2M

Verifique el contenido y confiabilidad de este certificado, ingresando a https://si.comfacomara.com/val/plantilla/cv.php?empresa=38 y digite el respectivo código, para que visualice la imagen generada al momento de su expedición. La verificación se puede realizar de manera limitada, durante 60 días calendario contados a partir de la fecha de su expedición.

- 72 14 10 00 : SERVICIOS DE CONSTRUCCIÓN DE AUTOPISTAS Y CARRETERAS
81 10 22 00 : INGENIERIA DE TRANSPORTE
95 11 15 00 : VIAS DE TRAFICO LIMITADO
31 21 15 00 : PINTURAS Y TAPA POROS
95 12 17 00 : EDIFICIOS Y ESTRUCTURAS PÚBLICOS
95 14 16 00 : EDIFICIOS Y ESTRUCTURAS PREFABRICADOS RESIDENCIALES
81 14 16 00 : MANEJO DE CADENA DE SUMINISTROS
95 12 23 00 : EDIFICIOS Y ESTRUCTURAS DE SALUD Y DEPORTIVAS
72 14 12 00 : SERVICIOS DE CONSTRUCCIÓN MARINA
81 14 18 00 : ADMINISTRACIÓN DE INSTALACIONES
70 17 15 00 : DESARROLLO
72 15 19 00 : SERVICIOS DE ALBAÑILERÍA Y MAMOSTERÍA
72 15 44 00 : SERVICIOS DE MANTENIMIENTO Y FABRICACIÓN DE ACCESORIOS PARA TUBERÍAS
78 10 21 00 : SERVICIOS DE OLEODUCTOS
30 12 17 00 : MATERIALES DE CONSTRUCCIÓN DE CAMINOS Y CARRILERAS
11 11 16 00 : PIEDRA
11 11 17 00 : ARENA
11 11 18 00 : ARCILLAS
30 12 19 00 : MATERIALES PARA ESTABILIZACIÓN Y REFUERZO DE SUELOS
22 10 16 00 : EQUIPO DE PAVIMENTACIÓN
30 11 15 00 : CONCRETO Y MORTEROS
31 16 34 00 : REDES DE METAL Y ESTRUCTURAS DE CRIBADO
40 16 15 00 : FILTROS
30 17 17 00 : PRODUCTOS DE CRISTAL
30 12 16 00 : ASFALTOS

*** EXPERIENCIA No. 377 :
NÚMERO CONSECUTIVO DEL CONTRATO:382
CONTRATO CELEBRADO POR :1 - EL PROPONENTE
NOMBRE DEL CONTRATISTA :CALING LIMITADA
NOMBRE DEL CONTRATANTE :MUNICIPIO DE MORSA
VALOR CONTRATADO EN SMOGLV :269,60

- SG FM CL PR - DESCRIPCIÓN
95 14 17 00 : EDIFICIOS Y ESTRUCTURAS PREFABRICADOS COMERCIALES E INDUSTRIALES
95 12 17 00 : EDIFICIOS Y ESTRUCTURAS PÚBLICOS
81 10 17 00 : INGENIERIA ELECTRICA Y ELECTRONICA
81 10 15 00 : INGENIERIA CIVIL Y ARQUITECTURA
72 10 15 00 : SERVICIOS DE APOYO PARA LA CONSTRUCCIÓN
72 15 11 00 : SERVICIOS DE CONSTRUCCIÓN DE PLOMERÍA
72 15 13 00 : SERVICIOS DE PINTURA E INSTALACIÓN DE PAPEL DE COLGADURA
72 15 14 00 : SERVICIOS DE CONSTRUCCIÓN DE RECURRIMIENTOS DE MUROS



CERTIFICADO DE INSCRIPCIÓN Y CLASIFICACIÓN EN EL REGISTRO DE PROPONENTES

Fecha expedición: 20/09/2023 - 09:05:21
Recibo No. 5000817667, Valor 62000

CÓDIGO DE VERIFICACIÓN zqFhsV5D2M

Verifique el contenido y confiabilidad de este certificado, ingresando a https://si.comfacomara.com/val/plantilla/cv.php?empresa=38 y digite el respectivo código, para que visualice la imagen generada al momento de su expedición. La verificación se puede realizar de manera limitada, durante 60 días calendario contados a partir de la fecha de su expedición.

- 72 15 15 00 : SERVICIOS DE SISTEMAS ELÉCTRICOS
72 15 20 00 : SERVICIOS DE PARETADO Y DRYWALL
72 15 23 00 : SERVICIOS DE CARPINTERÍA
72 15 24 00 : SERVICIOS DE MONTAJE E INSTALACIÓN DE VENTANAS Y PUERTAS
72 15 26 00 : SERVICIOS DE TECHADO Y PAREDES EXTERNAS Y LÁMINAS DE METAL
72 15 27 00 : SERVICIOS DE INSTALACIÓN Y REPARACIÓN DE CONCRETO
72 15 29 00 : SERVICIOS DE MONTAJE DE ACERO ESTRUCTURAL
72 15 30 00 : SERVICIOS DE VIDRIOS Y VENTANERÍA
72 15 34 00 : SERVICIOS DE APAREJAMIENTO Y ANDAMIAJE
72 15 35 00 : SERVICIOS DE LIMPIEZA ESTRUCTURAL EXTERNA
72 15 36 00 : SERVICIOS DE TERMINADO INTERIOR, DOTACIÓN Y REMODELACIÓN
72 15 39 00 : SERVICIO DE PREPARACIÓN DE OBRAS DE CONSTRUCCIÓN
72 15 44 00 : SERVICIOS DE MANTENIMIENTO Y FABRICACIÓN DE ACCESORIOS PARA TUBERÍAS
72 10 33 00 : SERVICIOS DE MANTENIMIENTO Y REPARACIÓN DE INFRAESTRUCTURA
72 12 14 00 : SERVICIOS DE CONSTRUCCIÓN DE EDIFICIOS PÚBLICOS ESPECIALIZADOS
72 12 11 00 : SERVICIOS DE CONSTRUCCIÓN DE EDIFICIOS COMERCIALES Y DE OFICINA
72 10 29 00 : SERVICIOS DE MANTENIMIENTO Y REPARACIÓN DE INSTALACIONES
72 15 22 00 : SERVICIOS DE BALDOSAS TERRAZO Y MÁRMOL Y MOSAICOS
72 14 14 00 : SERVICIOS DE CONSTRUCCIÓN Y REPARACIÓN DE FACILIDADES DE DETENCIÓN
76 11 15 00 : SERVICIOS DE LIMPIEZA Y MANTENIMIENTO DE EDIFICIOS GENERALES Y DE OFICINAS
72 15 40 00 : SERVICIOS DE EDIFICIOS ESPECIALIZADOS Y COMERCIOS
72 14 15 00 : SERVICIOS DE PREPARACIÓN DE TIERRAS
72 14 11 00 : SERVICIOS DE CONSTRUCCIÓN Y REVESTIMIENTO Y PAVIMENTACIÓN DE INFRAEST...
72 12 10 00 : SERVICIOS DE CONSTRUCCIÓN DE EDIFICIOS INDUSTRIALES Y BODEGAS NUEVAS
72 15 21 00 : SERVICIOS ACÚSTICOS Y DE AISLAMIENTO
72 15 10 00 : SERVICIOS DE CONSTRUCCIÓN Y MANTENIMIENTO DE CALDERAS Y HORNOS
40 18 31 00 : ACCESORIOS DE TUBOS
40 18 15 00 : TUBOS DE COBRE SOLDADOS
40 14 22 00 : REGULADORES DE GAS Y FLUIDO
40 14 19 00 : CONDUCTOS
40 14 17 00 : MATERIAL DE FERRETERÍA Y ACCESORIOS
40 14 16 00 : VÁLVULAS
39 12 21 00 : EQUIPO DE TRANSMISIÓN Y DISTRIBUCIÓN ELÉCTRICA
39 12 17 00 : FERRETERÍA ELÉCTRICA Y SUMINISTROS
39 12 16 00 : DISPOSITIVOS Y ACCESORIOS PARA LA PROTECCION DE CIRCUITOS
39 12 15 00 : CONMUTADORES, CONTROLES Y RELES Y ACCESORIOS
39 12 14 00 : LENGUETAS DE CONEXIÓN, CONTACTADORES Y TERMINALES
39 12 13 00 : CUADROS, REGISTROS Y MENAJE PARA ELECTRICIDAD
39 12 11 00 : CENTROS DE CONTROL Y DISTRIBUCIÓN Y ACCESORIOS
39 11 18 00 : ACCESORIOS DE ILUMINACIÓN
39 11 16 00 : ILUMINACIÓN EXTERIOR Y ARTEFACTOS
39 11 15 00 : ILUMINACIÓN DE INTERIORES Y ARTEFACTOS



CERTIFICADO DE INSCRIPCIÓN Y CLASIFICACIÓN EN EL REGISTRO DE PROPONENTES

Fecha expedición: 20/09/2023 - 09:05:21
Recibo No. 5000817667, Valor 62000
CÓDIGO DE VERIFICACIÓN zqFhsV5D2M

Verifique el contenido y confiabilidad de este certificado, ingresando a https://si.comfacomara.com/val/plantilla/cv.php?empresa=38 y digite el respectivo código, para que visualice la imagen generada al momento de su expedición. La verificación se puede realizar de manera limitada, durante 60 días calendario contados a partir de la fecha de su expedición.

- 39 10 19 00 : BALASTOS DE LÁMPARAS Y TRANSFORMADORES DE LÁMPARAS
39 10 18 00 : COMPONENTES Y ACCESORIOS DE LÁMPARA
39 10 16 00 : LÁMPARAS Y BOMBILLAS
31 21 19 00 : APLICADORES DE PINTURA Y ACCESORIOS PARA PINTAR
31 21 17 00 : ACABADOS EN GENERAL
31 21 15 00 : PINTURAS Y TAPA POROS
31 20 16 00 : OTROS ADHESIVOS Y SELLADORES
31 20 15 00 : CINTA ADHESIVA
31 16 34 00 : REDES DE METAL Y ESTRUCTURAS DE CRIBADO
31 16 33 00 : ESPACLADORES
31 16 32 00 : HERRAJE DE RETENCIÓN
31 16 31 00 : CONECTORES
31 16 30 00 : EMBRAGUES
31 16 29 00 : MORDAZAS
31 16 28 00 : FERRETERÍA EN GENERAL
31 16 27 00 : ROLDANAS PIVOTANTES Y RUEDAS
31 16 26 00 : GANCHOS
31 16 25 00 : SOPORTES Y PUNTALES
31 16 24 00 : FIJADORES VARIOS
31 16 23 00 : FERRETERÍA DE MONTAJE
31 16 22 00 : REMACHES
31 16 21 00 : ANCLAS
31 16 20 00 : CLAVOS
31 16 19 00 : MUELLES
31 16 18 00 : ARANDELAS
31 16 17 00 : TUERCAS
31 16 16 00 : PERNOS
31 16 15 00 : TORNILLOS
31 15 22 00 : ALAMBRES NO ELÉCTRICOS DE HIERRO Y ACERO
31 15 20 00 : CABLE DE SEGURIDAD
31 15 19 00 : CORREAS
31 15 15 00 : CUERDOS
30 13 17 00 : AZULEJOS Y BALDOSAS
30 13 16 00 : LADRILLOS
30 13 15 00 : BLOQUES
30 11 19 00 : ELEMENTOS PARA REFORZAR CONCRETO
30 11 18 00 : AGREGADOS
30 11 15 00 : CONCRETO Y MORTEROS
30 10 39 00 : EJES
30 10 37 00 : TRENZA
30 10 36 00 : PRODUCTOS ESTRUCTURALES
30 10 35 00 : ALMA DE PANAL



CERTIFICADO DE INSCRIPCIÓN Y CLASIFICACIÓN EN EL REGISTRO DE PROPONENTES

Fecha expedición: 20/09/2023 - 09:05:21
Recibo No. 5000817667, Valor 62000
CÓDIGO DE VERIFICACIÓN zqFhsV5D2M

Verifique el contenido y confiabilidad de este certificado, ingresando a https://si.comfacomara.com/val/plantilla/cv.php?empresa=38 y digite el respectivo código, para que visualice la imagen generada al momento de su expedición. La verificación se puede realizar de manera limitada, durante 60 días calendario contados a partir de la fecha de su expedición.

- 30 10 32 00 : ENREJADO
30 10 31 00 : RIELES
30 10 29 00 : PILARES
30 10 28 00 : PILOTAJE
30 10 24 00 : VARILLAS
30 10 23 00 : PERFILES
30 10 22 00 : PLANCHA
30 10 20 00 : HOGA
30 10 18 00 : CONDUCTOS
30 10 17 00 : VIGAS
30 19 16 00 : ESCALERAS Y ACCESORIOS DE ANDAMIAJE
30 19 17 00 : COBERTIZOS Y REMOLQUES DE CONSTRUCCIÓN
30 19 18 00 : EQUIPOS Y MATERIALES PARA CONSTRUCCIONES TEMPORALES Y APOYO AL MANTENIM...
30 18 16 00 : INSTALACIONES RESIDENCIALES NO SANITARIAS
30 18 17 00 : GRIFOS
30 18 18 00 : CABEZAS, CHORROS Y BRATES Y ACCESORIOS DE GRIFOS Y DUCHAS
20 18 15 00 : PORCELANA SANITARIA
30 17 15 00 : PUERTAS
30 17 16 00 : VENTANAS
30 17 17 00 : PRODUCTOS DE CRISTAL
30 17 19 00 : MARCOS DE VENTANAS
30 17 20 00 : PUERTAS
31 15 17 00 : CABLE MECÁNICO
95 12 20 00 : EDIFICIOS Y ESTRUCTURAS HOSPITALARIAS
95 12 23 00 : EDIFICIOS Y ESTRUCTURAS DE SALUD Y DEPORTIVAS

*** EXPERIENCIA No. 378 :
NÚMERO CONSECUTIVO DEL CONTRATO:383
CONTRATO CELEBRADO POR :1 - EL PROPONENTE
NOMBRE DEL CONTRATISTA :CALING LIMITADA
NOMBRE DEL CONTRATANTE :MUNICIPIO DE MOTAVITA
VALOR CONTRATADO EN SMOGLV :79,73

- SG FM CL PR - DESCRIPCIÓN
80 10 15 00 : SERVICIOS DE CONSULTORIA DE NEGOCIOS Y ADMINISTRACIÓN CORPORATIVA
80 10 16 00 : GERENCIA DE PROYECTOS
81 10 15 00 : INGENIERIA CIVIL Y ARQUITECTURA
83 10 15 00 : SERVICIOS DE ACUEDUCTO Y ALCANTARILLADO
81 11 15 00 : INGENIERIA DE SOFTWARE O HARDWARE
80 11 16 00 : SERVICIOS DE PERSONAL TEMPORAL
72 10 33 00 : SERVICIOS DE MANTENIMIENTO Y REPARACIÓN DE INFRAESTRUCTURA
92 12 16 00 : SERVICIOS DE DETECTIVES



CERTIFICADO DE INSCRIPCIÓN Y CLASIFICACIÓN EN EL REGISTRO DE PROPONENTES

Fecha expedición: 20/09/2023 - 09:05:21
Recibo No. S000817667, Valor 62000

CÓDIGO DE VERIFICACIÓN zqFhVSD2M

Verifique el contenido y confiabilidad de este certificado, ingresando a <https://sl.comfemcameras.com/verificar/codigo.php?empresa=38> y digite el respectivo código, para que visualice la imagen generada al momento de su expedición. La verificación se puede realizar de manera limitada, durante 60 días calendario contados a partir de la fecha de su expedición.

- 72 12 15 00 : SERVICIOS DE CONSTRUCCIÓN DE PLANTAS INDUSTRIALES
95 12 16 00 : EDIFICIOS Y ESTRUCTURAS DE TRANSPORTE
95 12 18 00 : EDIFICIOS Y ESTRUCTURAS UTILITARIOS
72 15 11 00 : SERVICIOS DE CONSTRUCCIÓN DE PLOMERÍA
40 17 15 00 : TUBOS Y TUBERÍAS COMERCIALES
72 10 15 00 : SERVICIOS DE APOYO PARA LA CONSTRUCCIÓN
72 15 19 00 : SERVICIOS DE ALBAÑILERÍA Y MAPOSTERÍA
72 15 44 00 : SERVICIOS DE MANTENIMIENTO Y FABRICACIÓN DE ACCESORIOS PARA TUBERÍAS
78 10 21 00 : SERVICIOS DE OLEODUCTOS
81 14 18 00 : ADMINISTRACIÓN DE INSTALACIONES
81 14 16 00 : MANEJO DE CADENA DE SUMINISTROS
76 10 15 00 : DESINFECCIÓN
77 12 17 00 : CONTAMINACIÓN DEL AGUA
71 15 13 00 : SERVICIOS DE INTERPRETACIÓN DEL CAMPO PETROLÍFERO
72 15 40 00 : SERVICIOS DE EDIFICIOS ESPECIALIZADOS Y COMERCIOS
70 17 15 00 : DESARROLLO
70 17 16 00 : VIGILANCIA
70 17 18 00 : SERVICIOS DE DRENAJE
72 14 15 00 : SERVICIOS DE PREPARACIÓN DE TIERRAS
72 15 14 00 : SERVICIOS DE CONSTRUCCIÓN DE RECUBRIMIENTOS DE MUROS
72 15 27 00 : SERVICIOS DE INSTALACIÓN Y REPARACIÓN DE CONCRETO
72 15 29 00 : SERVICIOS DE MONTAJE DE ACERO ESTRUCTURAL
72 10 29 00 : SERVICIOS DE MANTENIMIENTO Y REPARACIÓN DE INSTALACIONES
72 15 32 00 : SERVICIOS DE RECUBRIMIENTO, IMPERMEABILIZACIÓN PROTECCIÓN CONTRA CLIM...
30 10 22 00 : PLANCHA
30 10 24 00 : VARILLAS
30 10 36 00 : PRODUCTOS ESTRUCTURALES
30 11 15 00 : CONCRETO Y MORTEROS
30 11 16 00 : CEMENTO Y CAL
30 11 18 00 : AGREGADOS
30 12 19 00 : MATERIALES PARA ESTABILIZACIÓN Y REFUERZO DE SUELOS
13 16 00 : LADRILLOS
12 25 00 : EDIFICIOS Y ESTRUCTURAS AGRÍCOLAS Y DE CULTIVOS Y PESCA
20 10 15 00 : EQUIPO DE CORTE
70 17 17 00 : RIEGO
46 16 15 00 : CONTROL DE TRÁFICO
24 11 18 00 : TANQUES Y CILINDROS Y SUS ACCESORIOS
47 10 15 00 : EQUIPO PARA EL TRATAMIENTO Y SUMINISTRO DE AGUA
47 10 16 00 : CONSUMIBLES PARA EL TRATAMIENTO DE AGUA
72 14 11 00 : SERVICIOS DE CONSTRUCCIÓN Y REVESTIMIENTO Y PAVIMENTACIÓN DE INFRAEST...
72 15 28 00 : SERVICIOS DE PERFORACIÓN DE POZOS DE AGUA
71 12 27 00 : SERVICIOS DE MANTENIMIENTO DEL POZO



CERTIFICADO DE INSCRIPCIÓN Y CLASIFICACIÓN EN EL REGISTRO DE PROPONENTES

Fecha expedición: 20/09/2023 - 09:05:21
Recibo No. S000817667, Valor 62000

CÓDIGO DE VERIFICACIÓN zqFhVSD2M

Verifique el contenido y confiabilidad de este certificado, ingresando a <https://sl.comfemcameras.com/verificar/codigo.php?empresa=38> y digite el respectivo código, para que visualice la imagen generada al momento de su expedición. La verificación se puede realizar de manera limitada, durante 60 días calendario contados a partir de la fecha de su expedición.

- 71 13 14 00 : SERVICIOS DE PRODUCCIÓN DEL POZO
71 15 14 00 : SERVICIOS DE INGENIERÍA DEL POZO
20 12 22 00 : EQUIPO DE PRUEBA DEL POZO

*** EXPERIENCIA No. 379 :

NÚMERO CONSECUTIVO DEL CONTRATO: 384
CONTRATO CELEBRADO POR : 3 - CONSORCIO O UNIÓN TEMPORAL
NOMBRE DEL CONTRATISTA : CONSORCIO RACAL
NOMBRE DEL CONTRATANTE : MUNICIPIO DE GACHANTIVA
VALOR CONTRATADO EN SMMLV : 247,13
PORCENTAJE DE PARTICIPACIÓN EN EL VALOR EJECUTADO EN CASO DE CONSORCIOS Y UNIONES TEMPORALES: 50%

SG FM CL PR - DESCRIPCIÓN

- 95 12 16 00 : EDIFICIOS Y ESTRUCTURAS DE TRANSPORTE
95 12 13 00 : EDIFICIOS Y ESTRUCTURAS UTILITARIOS
72 15 11 00 : SERVICIOS DE CONSTRUCCIÓN DE PLOMERÍA
81 10 15 00 : INGENIERÍA CIVIL Y ARQUITECTURA
83 10 15 00 : SERVICIOS DE ACUEDUCTO Y ALICANTARILLADO
40 17 15 00 : TUBOS Y TUBERÍAS COMERCIALES
72 10 15 00 : SERVICIOS DE APOYO PARA LA CONSTRUCCIÓN
72 15 19 00 : SERVICIOS DE ALBAÑILERÍA Y MAPOSTERÍA
72 15 44 00 : SERVICIOS DE MANTENIMIENTO Y FABRICACIÓN DE ACCESORIOS PARA TUBERÍAS
78 10 21 00 : SERVICIOS DE OLEODUCTOS
81 14 18 00 : ADMINISTRACIÓN DE INSTALACIONES
81 14 16 00 : MANEJO DE CADENA DE SUMINISTROS
76 10 15 00 : DESINFECCIÓN
77 12 17 00 : CONTAMINACIÓN DEL AGUA
71 15 13 00 : SERVICIOS DE INTERPRETACIÓN DEL CAMPO PETROLÍFERO
72 12 15 00 : SERVICIOS DE CONSTRUCCIÓN DE PLANTAS INDUSTRIALES
72 15 40 00 : SERVICIOS DE EDIFICIOS ESPECIALIZADOS Y COMERCIOS
70 17 15 00 : DESARROLLO
70 17 16 00 : VIGILANCIA
70 17 18 00 : SERVICIOS DE DRENAJE
72 14 15 00 : SERVICIOS DE PREPARACIÓN DE TIERRAS
72 15 14 00 : SERVICIOS DE CONSTRUCCIÓN DE RECUBRIMIENTOS DE MUROS
72 15 27 00 : SERVICIOS DE INSTALACIÓN Y REPARACIÓN DE CONCRETO
72 15 29 00 : SERVICIOS DE MONTAJE DE ACERO ESTRUCTURAL
72 10 29 00 : SERVICIOS DE MANTENIMIENTO Y REPARACIÓN DE INSTALACIONES
72 15 32 00 : SERVICIOS DE RECUBRIMIENTO, IMPERMEABILIZACIÓN PROTECCIÓN CONTRA CLIM...
30 10 22 00 : PLANCHA
30 10 24 00 : VARILLAS



CERTIFICADO DE INSCRIPCIÓN Y CLASIFICACIÓN EN EL REGISTRO DE PROPONENTES

Fecha expedición: 20/09/2023 - 09:05:21
Recibo No. S000817667, Valor 62000

CÓDIGO DE VERIFICACIÓN zqFhVSD2M

Verifique el contenido y confiabilidad de este certificado, ingresando a <https://sl.comfemcameras.com/verificar/codigo.php?empresa=38> y digite el respectivo código, para que visualice la imagen generada al momento de su expedición. La verificación se puede realizar de manera limitada, durante 60 días calendario contados a partir de la fecha de su expedición.

- 30 10 36 00 : PRODUCTOS ESTRUCTURALES
30 11 15 00 : CONCRETO Y MORTEROS
30 11 16 00 : CEMENTO Y CAL
30 11 18 00 : AGREGADOS
12 29 00 : MATERIALES PARA ESTABILIZACIÓN Y REFUERZO DE SUELOS
13 16 00 : LADRILLOS
95 12 25 00 : EDIFICIOS Y ESTRUCTURAS AGRÍCOLAS Y DE CULTIVOS Y PESCA
20 10 15 00 : EQUIPO DE CORTE
70 17 17 00 : RIEGO
46 16 15 00 : CONTROL DE TRÁFICO
24 11 18 00 : TANQUES Y CILINDROS Y SUS ACCESORIOS
47 10 15 00 : EQUIPO PARA EL TRATAMIENTO Y SUMINISTRO DE AGUA
47 10 16 00 : CONSUMIBLES PARA EL TRATAMIENTO DE AGUA
72 14 11 00 : SERVICIOS DE CONSTRUCCIÓN Y REVESTIMIENTO Y PAVIMENTACIÓN DE INFRAEST...
72 15 28 00 : SERVICIOS DE PERFORACIÓN DE POZOS DE AGUA
71 12 27 00 : SERVICIOS DE MANTENIMIENTO DEL POZO
71 13 14 00 : SERVICIOS DE PRODUCCIÓN DEL POZO
71 15 14 00 : SERVICIOS DE INGENIERÍA DEL POZO
20 12 22 00 : EQUIPO DE PRUEBA DEL POZO

*** EXPERIENCIA No. 380 :

NÚMERO CONSECUTIVO DEL CONTRATO: 385
CONTRATO CELEBRADO POR : 1 - EL PROPONENTE
NOMBRE DEL CONTRATISTA : CALING LIMITADA
NOMBRE DEL CONTRATANTE : MUNICIPIO DE CERINZA
VALOR CONTRATADO EN SMMLV : 108,12

SG FM CL PR - DESCRIPCIÓN

- 95 12 18 00 : EDIFICIOS Y ESTRUCTURAS UTILITARIOS
72 14 12 00 : SERVICIOS DE CONSTRUCCIÓN MARINA
72 15 44 00 : SERVICIOS DE MANTENIMIENTO Y FABRICACIÓN DE ACCESORIOS PARA TUBERÍAS
76 10 15 00 : DESINFECCIÓN
76 10 16 00 : DESCONTAMINACIÓN DE MATERIALES PELIGROSOS
81 10 15 00 : INGENIERÍA CIVIL Y ARQUITECTURA
83 10 15 00 : SERVICIOS DE ACUEDUCTO Y ALICANTARILLADO
72 10 29 00 : SERVICIOS DE MANTENIMIENTO Y REPARACIÓN DE INSTALACIONES
72 14 11 00 : SERVICIOS DE CONSTRUCCIÓN Y REVESTIMIENTO Y PAVIMENTACIÓN DE INFRAEST...
72 11 11 00 : SERVICIOS DE CONSTRUCCIÓN DE UNIDADES MULTIFAMILIARES
72 15 11 00 : SERVICIOS DE CONSTRUCCIÓN DE PLOMERÍA
72 10 15 00 : SERVICIOS DE APOYO PARA LA CONSTRUCCIÓN
20 11 16 00 : MAQUINARIA DE PERFORACIÓN Y EXPLOTACIÓN
73 16 15 00 : MANUFACTURA DE MAQUINARIA



CERTIFICADO DE INSCRIPCIÓN Y CLASIFICACIÓN EN EL REGISTRO DE PROPONENTES

Fecha expedición: 20/09/2023 - 09:05:21
Recibo No. S000817667, Valor 62000

CÓDIGO DE VERIFICACIÓN zqFhVSD2M

Verifique el contenido y confiabilidad de este certificado, ingresando a <https://sl.comfemcameras.com/verificar/codigo.php?empresa=38> y digite el respectivo código, para que visualice la imagen generada al momento de su expedición. La verificación se puede realizar de manera limitada, durante 60 días calendario contados a partir de la fecha de su expedición.

- 95 12 17 00 : EDIFICIOS Y ESTRUCTURAS PÚBLICOS
95 12 23 00 : EDIFICIOS Y ESTRUCTURAS DE SALUD Y DEPORTIVAS
72 12 14 00 : SERVICIOS DE CONSTRUCCIÓN DE EDIFICIOS PÚBLICOS ESPECIALIZADOS
72 14 13 00 : SERVICIO DE CONSTRUCCIÓN DE FACILIDADES ATLÉTICAS Y RECREATIVAS
72 10 33 00 : SERVICIOS DE MANTENIMIENTO Y REPARACIÓN DE INFRAESTRUCTURA
72 12 15 00 : SERVICIOS DE CONSTRUCCIÓN DE PLANTAS INDUSTRIALES
72 14 15 00 : SERVICIOS DE PREPARACIÓN DE TIERRAS
72 15 26 00 : SERVICIOS DE TECHADO Y PAREDES EXTERNAS Y LAMINAS DE METAL
72 15 19 00 : SERVICIOS DE ALBAÑILERÍA Y MAPOSTERÍA
72 15 36 00 : SERVICIOS DE TERMINADO INTERIOR, DOTACIÓN Y REMODELACIÓN
72 15 39 00 : SERVICIO DE PREPARACIÓN DE OBRAS DE CONSTRUCCIÓN
72 15 40 00 : SERVICIOS DE EDIFICIOS ESPECIALIZADOS Y COMERCIOS
77 12 17 00 : CONTAMINACIÓN DEL AGUA
70 17 15 00 : DESARROLLO
70 17 16 00 : VIGILANCIA
70 17 17 00 : RIEGO
70 17 18 00 : SERVICIOS DE DRENAJE
76 12 16 00 : DISPOSICIÓN DE DESECHOS NO PELIGROSOS
76 12 17 00 : TRATAMIENTO DE DESECHOS LÍQUIDOS
40 17 15 00 : TUBOS Y TUBERÍAS COMERCIALES
30 10 15 00 : ÁNGULOS
30 10 17 00 : VIGAS
30 10 18 00 : CONDUCTOS
30 10 22 00 : PLANCHA
30 10 24 00 : VARILLAS
30 10 36 00 : PRODUCTOS ESTRUCTURALES
30 11 16 00 : CEMENTO Y CAL
30 11 18 00 : AGREGADOS
30 11 19 00 : ELEMENTOS PARA REFORZAR CONCRETO
30 12 19 00 : MATERIALES PARA ESTABILIZACIÓN Y REFUERZO DE SUELOS
30 13 16 00 : LADRILLOS
95 12 16 00 : EDIFICIOS Y ESTRUCTURAS DE TRANSPORTE
30 19 16 00 : ESCALERAS Y ACCESORIOS DE ANDAMIAJE
95 12 25 00 : EDIFICIOS Y ESTRUCTURAS AGRÍCOLAS Y DE CULTIVOS Y PESCA
20 10 15 00 : EQUIPO DE CORTE

*** EXPERIENCIA No. 381 :

NÚMERO CONSECUTIVO DEL CONTRATO: 386
CONTRATO CELEBRADO POR : 1 - EL PROPONENTE
NOMBRE DEL CONTRATISTA : CALING LIMITADA
NOMBRE DEL CONTRATANTE : GOBERNACIÓN DE BOYACA
VALOR CONTRATADO EN SMMLV : 1126,27

314



CERTIFICADO DE INSCRIPCIÓN Y CLASIFICACIÓN EN EL REGISTRO DE PROPONENTES

Fecha expedición: 20/09/2023 - 09:05:21
Recibo No. 5000817667, Valor 62000

CÓDIGO DE VERIFICACIÓN zqFbaVSD2M

Verifique el contenido y confiabilidad de este certificado, ingresando a https://si.comerciamex.co/visa/planilla/cv.php?empresa=38 y digite el respectivo código, para que visualice la imagen generada al momento de su expedición. La verificación se puede realizar de manera limitada, durante 60 días calendario contados a partir de la fecha de su expedición.

- 95 12 27 00 : EDIFICIOS Y ESTRUCTURAS DE DEFENSA
95 12 17 00 : EDIFICIOS Y ESTRUCTURAS PÚBLICOS
95 12 20 00 : EDIFICIOS Y ESTRUCTURAS HOSPITALARIAS
95 12 19 00 : EDIFICIOS Y ESTRUCTURAS EDUCACIONALES Y DE ADMINISTRACIÓN
80 10 15 00 : SERVICIOS DE CONSULTORÍA DE NEGOCIOS Y ADMINISTRACIÓN CORPORATIVA
95 12 18 00 : LABORATORIOS MÉDICOS
61 10 17 00 : INGENIERÍA ELÉCTRICA Y ELECTRÓNICA
72 11 15 00 : SERVICIOS DE LIMPIEZA Y MANTENIMIENTO DE EDIFICIOS GENERALES Y DE OFICINAS
76 15 44 00 : SERVICIOS DE MANTENIMIENTO Y FABRICACIÓN DE ACCESORIOS PARA TUBERÍAS
72 15 40 00 : SERVICIOS DE EDIFICIOS ESPECIALIZADOS Y COMERCIOS
72 15 39 00 : SERVICIO DE PREPARACIÓN DE OBRAS DE CONSTRUCCIÓN
72 15 36 00 : SERVICIOS DE TERMINADO INTERIOR, DOTACIÓN Y REMODELACION
72 15 35 00 : SERVICIOS DE LIMPIEZA ESTRUCTURAL EXTERNA
72 15 34 00 : SERVICIOS DE APAREJAMIENTO Y ANDAMIAJE
72 15 32 00 : SERVICIOS DE RECUBRIMIENTO, IMPERMEABILIZACIÓN PROTECCIÓN CONTRA CLIM...
72 15 30 00 : SERVICIOS DE VIDRIOS Y VENTANERÍA
72 15 29 00 : SERVICIOS DE MONTAJE DE ACERO ESTRUCTURAL
72 15 27 00 : SERVICIOS DE INSTALACIÓN Y REPARACIÓN DE CONCRETO
72 15 26 00 : SERVICIOS DE TECHADO Y PAREDES EXTERNAS Y LÁMINAS DE METAL
72 15 25 00 : SERVICIOS DE INSTALACIÓN DE PISOS
72 15 24 00 : SERVICIOS DE MONTAJE E INSTALACIÓN DE VENTANAS Y PUERTAS
72 15 22 00 : SERVICIOS DE BALDOSAS TERRAZO Y MÁRMOL Y MOSAICOS
72 15 20 00 : SERVICIOS DE PAÑETADO Y DRYWALL
72 15 19 00 : SERVICIOS DE ALBAÑILERÍA Y MAESTRÍA
72 15 15 00 : SERVICIOS DE SISTEMAS ELÉCTRICOS
72 15 14 00 : SERVICIOS DE CONSTRUCCIÓN DE RECUBRIMIENTOS DE MUROS
72 15 11 00 : SERVICIOS DE CONSTRUCCIÓN DE PLOMERÍA
72 15 10 00 : SERVICIOS DE CONSTRUCCIÓN Y MANTENIMIENTO DE CALDERAS Y HORNOS
72 14 15 00 : SERVICIOS DE PREPARACIÓN DE TIERRAS
72 14 14 00 : SERVICIOS DE CONSTRUCCIÓN Y REPARACIÓN DE FACILIDADES DE DETENCIÓN
72 14 11 00 : SERVICIOS DE CONSTRUCCIÓN Y REVESTIMIENTO Y PAVIMENTACIÓN DE INFRAEST...
72 12 14 00 : SERVICIOS DE CONSTRUCCIÓN DE EDIFICIOS PÚBLICOS ESPECIALIZADOS
72 12 11 00 : SERVICIOS DE CONSTRUCCIÓN DE EDIFICIOS COMERCIALES Y DE OFICINA
72 12 10 00 : SERVICIOS DE CONSTRUCCIÓN DE EDIFICIOS INDUSTRIALES Y BODEGAS NUEVAS
72 10 29 00 : SERVICIOS DE MANTENIMIENTO Y REPARACIÓN DE INSTALACIONES
72 10 15 00 : SERVICIOS DE APOYO PARA LA CONSTRUCCIÓN
40 18 31 00 : ACCESORIOS DE TUBOS
40 18 15 00 : TUBOS DE COBRE SOLDADOS
40 14 22 00 : REGULADORES DE GAS Y FLUIDO
40 14 19 00 : CONDUCTOS
40 14 17 00 : MATERIAL DE FERRETERÍA Y ACCESORIOS



CERTIFICADO DE INSCRIPCIÓN Y CLASIFICACIÓN EN EL REGISTRO DE PROPONENTES

Fecha expedición: 20/09/2023 - 09:05:22
Recibo No. 5000817667, Valor 62000

CÓDIGO DE VERIFICACIÓN zqFbaVSD2M

Verifique el contenido y confiabilidad de este certificado, ingresando a https://si.comerciamex.co/visa/planilla/cv.php?empresa=38 y digite el respectivo código, para que visualice la imagen generada al momento de su expedición. La verificación se puede realizar de manera limitada, durante 60 días calendario contados a partir de la fecha de su expedición.

- 40 14 16 00 : VALVULAS
39 12 21 00 : EQUIPO DE TRANSMISIÓN Y DISTRIBUCIÓN ELÉCTRICA
39 12 17 00 : FERRETERÍA ELÉCTRICA Y SUMINISTROS
39 12 16 00 : DISPOSITIVOS Y ACCESORIOS PARA LA PROTECCIÓN DE CIRCUITOS
39 12 15 00 : COMPUTADORES, CONTROLES Y RELES Y ACCESORIOS
39 12 14 00 : LENGUETAS DE CONEXIÓN, CONECTADORES Y TERMINALES
39 12 13 00 : CUADROS, REGISTROS Y MENAJE PARA ELECTRICIDAD
39 12 11 00 : CENTROS DE CONTROL Y DISTRIBUCIÓN Y ACCESORIOS
39 11 18 00 : ACCESORIOS DE ILUMINACIÓN
39 11 16 00 : ILUMINACIÓN EXTERIOR Y ARTEFACTOS
39 11 15 00 : ILUMINACIÓN DE INTERIORES Y ARTEFACTOS
39 10 19 00 : BALASTOS DE LÁMPARAS Y TRANSFORMADORES DE LÁMPARAS
39 10 18 00 : COMPONENTES Y ACCESORIOS DE LÁMPARA
39 10 16 00 : LÁMPARAS Y BOMBILLAS
31 21 19 00 : APLICADORES DE PINTURA Y ACCESORIOS PARA PINTAR
31 21 17 00 : ACABADOS EN GENERAL
31 21 15 00 : PINTURAS Y TAPA POROS
31 20 16 00 : OTROS ADHESIVOS Y SELLADORES
31 20 15 00 : CINTA ADHESIVA
31 16 34 00 : REDES DE METAL Y ESTRUCTURAS DE CRIBADO
31 16 33 00 : ESPACIADORES
31 16 31 00 : CONECTORES
31 16 30 00 : EMPUJADORES
31 16 29 00 : MORDAZAS
31 16 28 00 : FERRETERÍA EN GENERAL
31 16 27 00 : ROLDANAS PIVOTANTES Y RUEDAS
31 16 26 00 : GANCHOS
31 16 25 00 : SOPORTES Y PUNTALES
31 16 23 00 : FERRETERÍA DE MONTAJE
31 16 22 00 : REMACHES
31 16 21 00 : ANCLAS
31 16 20 00 : CLAVOS
31 16 19 00 : MUELLES
31 16 18 00 : ARANDELAS
31 16 17 00 : TUERCAS
31 16 16 00 : PERNOS
31 16 15 00 : TORNILLOS
31 15 22 00 : ALAMBRES NO ELÉCTRICOS DE HIERRO Y ACERO
31 15 21 00 : CORDONES
31 15 20 00 : CABLE DE SEGURIDAD
31 15 19 00 : CORREAS
31 15 18 00 : ALAMBRE MECÁNICO



CERTIFICADO DE INSCRIPCIÓN Y CLASIFICACIÓN EN EL REGISTRO DE PROPONENTES

Fecha expedición: 20/09/2023 - 09:05:22
Recibo No. 5000817667, Valor 62000

CÓDIGO DE VERIFICACIÓN zqFbaVSD2M

Verifique el contenido y confiabilidad de este certificado, ingresando a https://si.comerciamex.co/visa/planilla/cv.php?empresa=38 y digite el respectivo código, para que visualice la imagen generada al momento de su expedición. La verificación se puede realizar de manera limitada, durante 60 días calendario contados a partir de la fecha de su expedición.

- 30 17 15 00 : PUERTAS
31 15 15 00 : CUERDAS
30 13 17 00 : AZULEJOS Y BALDOSAS
30 13 16 00 : LADRILLOS
30 13 15 00 : BLOQUES
30 11 19 00 : ELEMENTOS PARA REFORZAR CONCRETO
30 11 18 00 : AGREGADOS
30 11 15 00 : CONCRETO Y MORTEROS
30 10 39 00 : EUDES
30 10 37 00 : TRENZA
30 10 36 00 : PRODUCTOS ESTRUCTURALES
30 10 35 00 : ALMA DE PANAL
30 10 32 00 : ENREJADO
30 10 31 00 : RIELES
30 10 29 00 : FILARES
30 10 28 00 : PLOTAJE
30 10 24 00 : VARILLAS
30 10 23 00 : PERFILES
30 10 22 00 : PLANCHA
30 10 20 00 : NOTA
30 10 19 00 : CONDUCTOS
30 10 17 00 : VIGAS
30 10 15 00 : ÁNGULOS
30 15 15 00 : ESCALERAS Y ANDAMIOS
30 19 16 00 : ESCALERAS Y ACCESORIOS DE ANDAMIAJE
30 19 17 00 : COBERTIZOS Y REMOLQUES DE CONSTRUCCIÓN
30 16 16 00 : INSTALACIONES RESIDENCIALES NO SANITARIAS
30 18 17 00 : GRIFOS
30 18 18 00 : CAREZAS, CHORROS Y PARTES Y ACCESORIOS DE GRIFOS Y DUCHAS
30 16 15 00 : PORCELANA SANITARIA
30 17 16 00 : VENTANAS
30 17 17 00 : PRODUCTOS DE CRISTAL
30 17 19 00 : MARCOS DE VENTANAS
30 17 20 00 : PUERTAS
31 15 17 00 : CABLE MECÁNICO
30 11 17 00 : YESOS
30 11 16 00 : CEMENTO Y CAL

*** EXPERIENCIA No. 382 :
NÚMERO CONSECUTIVO DEL CONTRATO:387
CONTRATO CELEBRADO POR :1 - EL PROPONENTE
NOMBRE DEL CONTRATISTA :CALING LIMITADA



CERTIFICADO DE INSCRIPCIÓN Y CLASIFICACIÓN EN EL REGISTRO DE PROPONENTES

Fecha expedición: 20/09/2023 - 09:05:22
Recibo No. 5000817667, Valor 62000

CÓDIGO DE VERIFICACIÓN zqFbaVSD2M

Verifique el contenido y confiabilidad de este certificado, ingresando a https://si.comerciamex.co/visa/planilla/cv.php?empresa=38 y digite el respectivo código, para que visualice la imagen generada al momento de su expedición. La verificación se puede realizar de manera limitada, durante 60 días calendario contados a partir de la fecha de su expedición.

NOMBRE DEL CONTRATANTE :MUNICIPIO DE FACATATIVA
VALOR CONTRATADO EN SMMLV :1157,07

- SG FM CL PR - DESCRIPCIÓN
70 13 15 00 : PROTECCIÓN DEL TERRENO Y DEL SUELO
70 13 16 00 : PREPARACIÓN DEL TERRENO Y DEL SUELO
70 13 17 00 : GESTIÓN DEL TERRENO Y DEL SUELO
72 10 15 00 : SERVICIOS DE APOYO PARA LA CONSTRUCCIÓN
72 10 21 00 : CONTROL DE PLAGAS
72 10 29 00 : SERVICIOS DE MANTENIMIENTO Y REPARACIÓN DE INSTALACIONES
72 10 31 00 : INSTALACIÓN Y REPARACIÓN DE SERVICIOS DE BANDAS TRANSPORTADORAS
72 12 11 00 : SERVICIOS DE CONSTRUCCIÓN DE EDIFICIOS COMERCIALES Y DE OFICINA
72 14 13 00 : SERVICIO DE CONSTRUCCIÓN DE FACILIDADES ATLÉTICAS Y RECREATIVAS
72 14 11 00 : SERVICIOS DE CONSTRUCCIÓN Y REVESTIMIENTO Y PAVIMENTACIÓN DE INFRAEST...
72 14 15 00 : SERVICIOS DE PREPARACIÓN DE TIERRAS
72 10 33 00 : SERVICIOS DE MANTENIMIENTO Y REPARACIÓN DE INFRAESTRUCTURA
72 14 14 00 : SERVICIOS DE CONSTRUCCIÓN Y REPARACIÓN DE FACILIDADES DE DETENCIÓN
72 15 10 00 : SERVICIOS DE CONSTRUCCIÓN Y MANTENIMIENTO DE CALDERAS Y HORNOS
72 15 11 00 : SERVICIOS DE CONSTRUCCIÓN DE PLOMERÍA
72 15 12 00 : SERVICIOS DE CONSTRUCCIÓN Y MANTENIMIENTO DE HVAC, CALEFACCIÓN Y ENFR...
72 15 13 00 : SERVICIOS DE PINTURA E INSTALACIÓN DE PAPEL DE COLGADURA
72 15 14 00 : SERVICIOS DE CONSTRUCCIÓN DE RECUBRIMIENTOS DE MUROS
72 15 15 00 : SERVICIOS DE SISTEMAS ELÉCTRICOS
72 15 16 00 : SERVICIOS DE SISTEMAS ESPECIALIZADOS DE COMUNICACIÓN
72 15 17 00 : SERVICIOS DE INSTALACIÓN DE SISTEMAS DE SEGURIDAD FÍSICA E INDUSTRIAL
72 15 18 00 : SERVICIOS DE MANTENIMIENTO Y REPARACIÓN DE INSTALACIÓN DE MÁQUINAS
72 15 19 00 : SERVICIOS DE ALBAÑILERÍA Y MAESTRÍA
72 15 20 00 : SERVICIOS DE PAÑETADO Y DRYWALL
72 15 21 00 : SERVICIOS ACÚSTICOS Y DE AISLAMIENTO
72 15 22 00 : SERVICIOS DE BALDOSAS TERRAZO Y MÁRMOL Y MOSAICOS
72 15 23 00 : SERVICIOS DE CARPINTERÍA
72 15 24 00 : SERVICIOS DE MONTAJE E INSTALACIÓN DE VENTANAS Y PUERTAS
72 15 25 00 : SERVICIOS DE INSTALACIÓN DE PISOS
72 15 26 00 : SERVICIOS DE TECHADO Y PAREDES EXTERNAS Y LÁMINAS DE METAL
72 15 27 00 : SERVICIOS DE INSTALACIÓN Y REPARACIÓN DE CONCRETO
72 15 30 00 : SERVICIOS DE VIDRIOS Y VENTANERÍA
72 15 31 00 : SERVICIOS DE CONSTRUCCIÓN DE FACILIDADES ATLÉTICAS Y RECREATIVAS
72 15 32 00 : SERVICIOS DE RECUBRIMIENTO, IMPERMEABILIZACIÓN PROTECCIÓN CONTRA CLIM...
72 15 33 00 : SERVICIOS DE MANTENIMIENTO E INSTALACIÓN DE EQUIPO DE ESTACIÓN DE SER...
72 15 34 00 : SERVICIOS DE APAREJAMIENTO Y ANDAMIAJE
72 15 35 00 : SERVICIOS DE LIMPIEZA ESTRUCTURAL EXTERNA
72 15 36 00 : SERVICIOS DE TERMINADO INTERIOR, DOTACIÓN Y REMODELACION



CERTIFICADO DE INSCRIPCIÓN Y CLASIFICACIÓN EN EL REGISTRO DE PROponentES

Fecha expedición: 20/09/2023 - 09:05:22
Recibo No. S000817667, Valor 62000

CÓDIGO DE VERIFICACIÓN zqFhaV802M

Verifique el contenido y confiabilidad de este certificado, ingresando a https://sl.comfocameras.com/ver/planilla/cv.php?empresa=38 y digite el respectivo código, para que visualice la imagen generada al momento de su expedición. La verificación se puede realizar de manera limitada, durante 60 días calendario contados a partir de la fecha de su expedición.

- 72 15 37 00 : SERVICIOS DE INSTALACION, MANTENIMIENTO Y REPARACION DE EQUIPOS Y CON...
72 15 39 00 : SERVICIO DE PREPARACION DE OBRAS DE CONSTRUCCION
72 15 40 00 : SERVICIOS DE EDIFICIOS ESPECIALIZADOS Y COMERCIOS
72 15 41 00 : SERVICIOS DE MANTENIMIENTO Y REPARACION DE EQUIPO DE SISTEMAS DE DIST...



CERTIFICADO DE INSCRIPCIÓN Y CLASIFICACIÓN EN EL REGISTRO DE PROponentES

Fecha expedición: 20/09/2023 - 09:05:22
Recibo No. S000817667, Valor 62000

CÓDIGO DE VERIFICACIÓN zqFhaV802M

Verifique el contenido y confiabilidad de este certificado, ingresando a https://sl.comfocameras.com/ver/planilla/cv.php?empresa=38 y digite el respectivo código, para que visualice la imagen generada al momento de su expedición. La verificación se puede realizar de manera limitada, durante 60 días calendario contados a partir de la fecha de su expedición.

- 47 13 21 00 : KITS DE LIMPIEZA
95 12 23 00 : EDIFICIOS Y ESTRUCTURAS DE SALUD Y DEPORTIVAS
95 12 19 00 : EDIFICIOS Y ESTRUCTURAS EDUCACIONALES Y DE ADMINISTRACIÓN
95 12 20 00 : EDIFICIOS Y ESTRUCTURAS HOSPITALARIAS

*** EXPERIENCIA No. 383 :

NÚMERO CONSECUTIVO DEL CONTRATO: 368
CONTRATO CELEBRADO POR : 1 - EL PROPONENTE
NOMBRE DEL CONTRATISTA : CALING LTDA
NOMBRE DEL CONTRATANTE : MUNICIPIO DE NUEVO COLON
VALOR CONTRATADO EN SMOBIV : 27,94

SG FM CL PR - DESCRIPCIÓN

- 80 10 15 00 : SERVICIOS DE CONSULTORIA DE NEGOCIOS Y ADMINISTRACIÓN CORPORATIVA
80 10 16 00 : GERENCIA DE PROYECTOS
81 10 15 00 : INGENIERÍA CIVIL Y ARQUITECTURA
81 11 15 00 : INGENIERÍA DE SOFTWARE O HARDWARE
80 11 16 00 : SERVICIOS DE PERSONAL TEMPORAL
72 10 33 00 : SERVICIOS DE MANTENIMIENTO Y REPARACIÓN DE INFRAESTRUCTURA
95 11 16 00 : VÍAS DE TRÁFICO ABIERTO
95 12 16 00 : EDIFICIOS Y ESTRUCTURAS DE TRANSPORTE

*** EXPERIENCIA No. 384 :

NÚMERO CONSECUTIVO DEL CONTRATO: 389
CONTRATO CELEBRADO POR : 1 - EL PROPONENTE
NOMBRE DEL CONTRATISTA : CALING LTDA
NOMBRE DEL CONTRATANTE : MUNICIPIO DE JENESANO
VALOR CONTRATADO EN SMOBIV : 27,95

SG FM CL PR - DESCRIPCIÓN

- 95 10 16 00 : LOTES COMERCIALES
95 10 18 00 : LOTES DE TERRENOS GUBERNAMENTALES
95 12 17 00 : EDIFICIOS Y ESTRUCTURAS PÚBLICOS
95 12 23 00 : EDIFICIOS Y ESTRUCTURAS DE SALUD Y DEPORTIVAS
72 10 29 00 : SERVICIOS DE MANTENIMIENTO Y REPARACIÓN DE INSTALACIONES
72 10 33 00 : SERVICIOS DE MANTENIMIENTO Y REPARACIÓN DE INFRAESTRUCTURA
81 10 15 00 : INGENIERÍA CIVIL Y ARQUITECTURA
72 14 11 00 : SERVICIOS DE CONSTRUCCIÓN Y MANTENIMIENTO Y PAVIMENTACIÓN DE INFRAEST...
72 14 12 00 : SERVICIOS DE CONSTRUCCIÓN Y MANTENIMIENTO Y PAVIMENTACIÓN DE INFRAEST...
70 11 17 00 : PARQUES, JARDINES Y HUERTOS
95 11 16 00 : VÍAS DE TRÁFICO ABIERTO
95 12 16 00 : EDIFICIOS Y ESTRUCTURAS DE TRANSPORTE



CERTIFICADO DE INSCRIPCIÓN Y CLASIFICACIÓN EN EL REGISTRO DE PROponentES

Fecha expedición: 20/09/2023 - 09:05:22
Recibo No. S000817667, Valor 62000

CÓDIGO DE VERIFICACIÓN zqFhaV802M

Verifique el contenido y confiabilidad de este certificado, ingresando a https://sl.comfocameras.com/ver/planilla/cv.php?empresa=38 y digite el respectivo código, para que visualice la imagen generada al momento de su expedición. La verificación se puede realizar de manera limitada, durante 60 días calendario contados a partir de la fecha de su expedición.

- 72 10 15 00 : SERVICIOS DE APOYO PARA LA CONSTRUCCIÓN
72 15 27 00 : SERVICIOS DE INSTALACION Y REPARACION DE CONCRETO
72 12 11 00 : SERVICIOS DE CONSTRUCCIÓN DE EDIFICIOS COMERCIALES Y DE OFICINA
70 22 00 : INGENIERIA DE TRANSPORTE
71 15 00 : VÍAS DE TRÁFICO LIMITADO
74 16 00 : EDIFICIOS Y ESTRUCTURAS PREFABRICADOS RESIDENCIALES
81 14 16 00 : MANEJO DE CADENA DE SUMINISTROS
81 14 15 00 : CONTROL DE CALIDAD
30 12 17 00 : MATERIALES DE CONSTRUCCION DE CAMINOS Y CARRILERAS
84 14 16 00 : AGENCIAS DE CRÉDITO PERSONAL
11 11 16 00 : PIEDRA
11 11 17 00 : ARENA
11 11 15 00 : BARRO Y TIERRA
42 24 15 00 : SUMINISTROS DE VACIADO DE ESCAYOLA Y TABLILLAS
49 24 15 00 : EQUIPO DE PARQUES INFANTILES
95 10 15 00 : LOTES RESIDENCIALES
95 12 18 00 : EDIFICIOS Y ESTRUCTURAS UTILITARIOS
95 12 19 00 : EDIFICIOS Y ESTRUCTURAS EDUCACIONALES Y DE ADMINISTRACIÓN
95 12 20 00 : EDIFICIOS Y ESTRUCTURAS HOSPITALARIAS
95 12 21 00 : EDIFICIOS Y ESTRUCTURAS DE ACOHODACIONES
95 12 24 00 : EDIFICIOS Y ESTRUCTURAS INDUSTRIALES
95 12 25 00 : EDIFICIOS Y ESTRUCTURAS AGRÍCOLAS Y DE CULTIVOS Y PESCA
95 12 26 00 : EDIFICIOS Y ESTRUCTURAS RELIGIOSAS
95 12 27 00 : EDIFICIOS Y ESTRUCTURAS DE DEFENSA
95 13 16 00 : EDIFICIOS Y ESTRUCTURAS COMERCIALES E INDUSTRIALES PORTÁTILES
95 14 18 00 : EDIFICIOS Y ESTRUCTURAS PREFABRICADOS DE EMERGENCIA Y ALIVIO
70 13 15 00 : PROTECCIÓN DEL TERRENO Y DEL SUELO
70 13 16 00 : PREPARACIÓN DEL TERRENO Y DEL SUELO
70 13 17 00 : GESTIÓN DEL TERRENO Y DEL SUELO
72 10 31 00 : INSTALACION Y REPARACION DE SERVICIOS DE BANDAS TRANSPORTADORAS
72 12 15 00 : SERVICIOS DE CONSTRUCCION DE PLANTAS INDUSTRIALES
72 14 15 00 : SERVICIOS DE PREPARACION DE TIERRAS
72 14 13 00 : SERVICIO DE CONSTRUCCION DE FACILIDADES ATLÉTICAS Y RECREATIVAS
72 14 14 00 : SERVICIOS DE CONSTRUCCION Y REPARACION DE FACILIDADES DE DETENCIÓN
72 14 16 00 : SERVICIOS DE CONSTRUCCION DE SISTEMAS DE TRÁNSITO MASIVO
72 14 17 00 : SERVICIOS DE ALQUILER O ARRENDAMIENTO DE EQUIPO Y MAQUINARIA DE CONSTRU...
72 15 13 00 : SERVICIOS DE PINTURA E INSTALACION DE PAPEL DE COLGADURA
72 15 19 00 : SERVICIOS DE ALBAÑILERÍA Y MAMFISTERÍA
72 15 25 00 : SERVICIOS DE INSTALACION DE PISOS
72 15 35 00 : SERVICIOS DE LIMPIEZA ESTRUCTURAL EXTERNA
72 15 39 00 : SERVICIO DE PREPARACION DE OBRAS DE CONSTRUCCION
72 15 45 00 : SERVICIOS DE MANTENIMIENTO E INSTALACION DE EQUIPO PESADO



CERTIFICADO DE INSCRIPCIÓN Y CLASIFICACIÓN EN EL REGISTRO DE PROponentES

Fecha expedición: 20/09/2023 - 09:05:22
Recibo No. S000817667, Valor 62000

CÓDIGO DE VERIFICACIÓN zqFhaV802M

Verifique el contenido y confiabilidad de este certificado, ingresando a https://sl.comfocameras.com/ver/planilla/cv.php?empresa=38 y digite el respectivo código, para que visualice la imagen generada al momento de su expedición. La verificación se puede realizar de manera limitada, durante 60 días calendario contados a partir de la fecha de su expedición.

- 72 15 24 00 : SERVICIOS DE MONTAJE E INSTALACIÓN DE VENTANAS Y PUERTAS
72 15 44 00 : SERVICIOS DE MANTENIMIENTO Y FABRICACIÓN DE ACCESORIOS PARA TUBERIAS
73 18 10 00 : SERVICIOS DE MAQUINADO
73 18 19 00 : SERVICIOS DE SOLDADURA
73 15 17 00 : TRATAMIENTO DE MATERIALES
73 15 18 00 : SERVICIOS DE CONVERSIÓN
77 10 15 00 : EVALUACIÓN DE IMPACTO AMBIENTAL
77 10 16 00 : PLANACIÓN AMBIENTAL
77 10 17 00 : SERVICIOS DE ASESORÍA AMBIENTAL
77 10 18 00 : AUDITORIA AMBIENTAL
77 10 19 00 : SERVICIOS DE INVESTIGACION DE CONTAMINACIÓN
77 10 20 00 : SERVICIOS DE REPORTE AMBIENTAL
77 11 15 00 : SERVICIOS DE SEGURIDAD AMBIENTAL
77 11 16 00 : REHABILITACIÓN AMBIENTAL
77 12 15 00 : CONTAMINACIÓN DEL AIRE
77 12 16 00 : CONTAMINACIÓN DEL SUELO
77 12 17 00 : CONTAMINACIÓN DEL AGUA
78 10 18 00 : TRANSPORTE DE CARGA POR CARRETERA
78 10 21 00 : SERVICIOS DE OLEODUCTOS
78 14 19 00 : SERVICIOS DE ALQUILER DE CONTENEDORES DE TRANSPORTE
80 10 16 00 : GERENCIA DE PROYECTOS
80 10 17 00 : GERENCIA INDUSTRIAL
80 11 17 00 : RECLUTAMIENTO DE PERSONAL
81 10 16 00 : INGENIERIA MECÁNICA
81 10 25 00 : SERVICIOS DE PERMISOS
81 10 26 00 : SERVICIOS DE MUESTREO
81 10 27 00 : SERVICIOS DE DISEÑO E INGENIERÍA DE SISTEMAS INSTRUMENTALES DE CONTROL
81 12 15 00 : ANÁLISIS ECONÓMICO
81 15 16 00 : CARTOGRAFIA
81 15 17 00 : GEOLOGÍA
81 15 18 00 : OCEANOGRAFIA E HIDROLOGÍA
81 15 19 00 : GEOFÍSICA
46 18 15 00 : ROPA DE SEGURIDAD
46 18 16 00 : CALZADO DE PROTECCIÓN
46 18 18 00 : PROTECCIÓN Y ACCESORIOS PARA LA VISIÓN
46 18 19 00 : PROTECTORES AUDITIVOS
46 18 20 00 : PROTECCIÓN DE LA RESPIRACIÓN
46 18 21 00 : EQUIPO Y SUMINISTROS ANTIESTÁTICOS
46 18 22 00 : EQUIPO DE APOYO ERGONOMÍCO
46 18 23 00 : PROTECCIÓN ANTI CAÍDA Y EQUIPO DE RESCATE
46 18 24 00 : EQUIPO DE LIMPIEZA DE SEGURIDAD Y MATERIALES DE DESCONTAMINACIÓN
46 18 25 00 : ARMAS O DISPOSITIVOS DE SEGURIDAD PERSONAL

315



CERTIFICADO DE INSCRIPCIÓN Y CLASIFICACIÓN EN EL REGISTRO DE PROPONENTES

Fecha expedición: 20/09/2023 - 09:05:22
Rucbo No. S000817667, Valor 62000

CÓDIGO DE VERIFICACIÓN zqFhsV5D2M

Verifique el contenido y confiabilidad de este certificado, ingresando a https://si.comerciamas.co/ver/planilla/cv.php?empresa=38 y digite el respectivo código, para que visualice la imagen generada al momento de su expedición. La verificación se puede realizar de manera limitada, durante 60 días calendario contados a partir de la fecha de su expedición.

- 30 10 29 00 : PILARES
30 10 31 00 : RIELES
30 10 39 00 : EJES
30 11 15 00 : CONCRETO Y MORTEROS
30 11 16 00 : CEMENTO Y CAL
30 11 18 00 : AGREGADOS
30 11 19 00 : ELEMENTOS PARA REFORZAR CONCRETO
30 12 15 00 : DERIVADOS BITUMINOSOS
30 12 16 00 : ASFALTOS
30 12 18 00 : MATERIALES DE ARQUITECTURA PAISAJÍSTICA
30 13 17 00 : AZULEJOS Y BALDOSAS
30 13 16 00 : LADRILLOS
30 14 15 00 : AISLAMIENTO TÉRMICO
30 14 16 00 : AISLAMIENTO ESPECIAL
30 14 17 00 : CAPAS DE SELLAMIENTO DE AISLAMIENTO
41 10 15 00 : EQUIPO Y SUMINISTROS PARA LA MEZCLA, LA DISPERSIÓN Y LA HOMOGENEIZACIÓN...
41 10 38 00 : EQUIPO Y SUMINISTROS PARA LA MEZCLA Y LA AGITACIÓN POR SACUDIDA O VARI...
41 10 39 00 : CENTRIFUGADORAS DE LABORATORIO Y ACCESORIOS
41 10 42 00 : EQUIPO Y SUMINISTROS DE PURIFICACIÓN DE AGUA PARA LABORATORIO
41 11 15 00 : INSTRUMENTOS DE MEDICIÓN DEL PESO
41 11 16 00 : INSTRUMENTOS DE MEDIDA DE LONGITUD, ESPESOR O DISTANCIA
41 11 17 00 : INSTRUMENTOS Y ACCESORIOS DE VISIÓN Y OBSERVACIÓN
41 11 18 00 : EQUIPO DE EXAMEN NO DESTRUCTIVO
41 11 19 00 : INSTRUMENTOS INDICADORES Y DE REGISTRO
41 11 21 00 : TRANSDUCTORES
41 11 22 00 : INSTRUMENTOS DE MEDIDA DE TEMPERATURA Y CALOR
41 11 23 00 : INSTRUMENTOS DE MEDICIÓN DE LA HUMEDAD
41 11 24 00 : INSTRUMENTOS DE MEDIDA Y CONTROL DE LA PRESIÓN
41 11 28 00 : EQUIPO E INSTRUMENTOS RELACIONADOS CON EL TRANSPORTE
41 11 41 00 : INSTRUMENTOS SISMOLÓGICOS
41 11 43 00 : INSTRUMENTOS HIDROLÓGICOS
42 12 15 00 : EQUIPO VETERINARIO
42 12 17 00 : MOBILIARIO CLÍNICO VETERINARIO
40 17 15 00 : TUBOS Y TUBERÍAS COMERCIALES
40 18 30 00 : TUBERÍAS DE CAUCHO Y PLÁSTICO
22 10 15 00 : MAQUINARIA PARA TRABAJO DE DESMONTAJE
22 10 16 00 : EQUIPO DE PAVIMENTACIÓN
22 10 17 00 : COMPONENTES DE EQUIPO PESADO
22 10 18 00 : GRÚAS DE ELEVACIÓN
22 10 20 00 : EQUIPO Y MAQUINARIA DE DEMOLICIÓN DE EDIFICIOS
24 14 15 00 : SUMINISTROS PARA SEGURIDAD Y PROTECCIÓN
24 11 18 00 : TANQUES Y CILINDROS Y SUS ACCESORIOS



CERTIFICADO DE INSCRIPCIÓN Y CLASIFICACIÓN EN EL REGISTRO DE PROPONENTES

Fecha expedición: 20/09/2023 - 09:05:22
Rucbo No. S000817667, Valor 62000

CÓDIGO DE VERIFICACIÓN zqFhsV5D2M

Verifique el contenido y confiabilidad de este certificado, ingresando a https://si.comerciamas.co/ver/planilla/cv.php?empresa=38 y digite el respectivo código, para que visualice la imagen generada al momento de su expedición. La verificación se puede realizar de manera limitada, durante 60 días calendario contados a partir de la fecha de su expedición.

- 25 10 16 00 : VEHÍCULOS DE TRANSPORTE DE PRODUCTOS Y MATERIALES
25 12 17 00 : EQUIPO Y SISTEMAS DE APOYO FERROVIARIO
27 11 15 00 : HERRAMIENTAS DE CORTE Y ENGARZADO Y PUNZONES
27 11 16 00 : HERRAMIENTAS DE PERFILAR
27 11 17 00 : LLAVES INGLESAS Y GUIAS
27 11 18 00 : HERRAMIENTAS DE MEDIDA Y BOCETAJE
27 11 20 00 : HERRAMIENTAS MANUALES DE JARDINERÍA, AGRICULTURA Y FORESTACIÓN
27 11 21 00 : HERRAMIENTAS DE SUJECIÓN Y FIJACIÓN
27 11 22 00 : HERRAMIENTAS DE ALBAÑILERÍA Y CONCRETO
27 11 23 00 : HERRAMIENTAS DE MARCAR
27 11 24 00 : HERRAMIENTAS DE INSERCIÓN Y AJUSTE
27 11 25 00 : HERRAMIENTAS PARA APALANCAR Y CURVAR
27 11 26 00 : HERRAMIENTAS PARA PRECINTAR
27 11 27 00 : HERRAMIENTAS MECÁNICAS
27 11 28 00 : CONEXIONES DE HERRAMIENTAS Y ACCESORIOS
27 11 29 00 : HERRAMIENTAS DISPENSADORAS
27 11 30 00 : CERILLOS
27 11 31 00 : HERRAMIENTAS DE ARRASTRE
27 11 32 00 : JUEGOS DE HERRAMIENTAS
27 11 33 00 : HERRAMIENTAS MANUALES DE PRECISION
27 13 15 00 : HERRAMIENTAS NEUMÁTICAS
27 13 17 00 : CILINDROS NEUMÁTICOS Y COMPONENTES
11 11 18 00 : ARCILLAS
30 17 17 00 : PRODUCTOS DE CRISTAL
31 21 15 00 : PINTURAS Y TAPA POROS
31 21 16 00 : ADITIVOS PARA PINTURAS
31 21 18 00 : DISOLVENTES Y DILUYENTES PARA PINTURAS
31 21 19 00 : APLICADORES DE PINTURA Y ACCESORIOS PARA PINTAR
12 16 25 00 : ROMPEDORES DE EMULSIÓN
11 10 15 00 : MINERALES
92 10 15 00 : SERVICIOS DE POLICÍA
92 10 16 00 : SERVICIOS DE BOMBEROS
92 10 17 00 : SISTEMAS DE CARCELES Y PRISIONES
92 10 18 00 : SISTEMAS JUDICIALES
92 10 19 00 : SERVICIOS DE RESCATE
39 11 26 00 : ILUMINACIÓN EXTERIOR Y ARTEFACTOS
78 14 15 00 : SERVICIOS DE ORGANIZACIÓN DE TRANSPORTES
30 12 19 00 : MATERIALES PARA ESTABILIZACIÓN Y REFUERZO DE SUELOS
30 10 36 00 : PRODUCTOS ESTRUCTURALES
24 10 15 00 : CAMIONES INDUSTRIALES
46 16 15 00 : CONTROL DE TRAFICO
40 17 16 00 : TUBOS Y TUBERÍAS INDUSTRIALES



CERTIFICADO DE INSCRIPCIÓN Y CLASIFICACIÓN EN EL REGISTRO DE PROPONENTES

Fecha expedición: 20/09/2023 - 09:05:22
Rucbo No. S000817667, Valor 62000

CÓDIGO DE VERIFICACIÓN zqFhsV5D2M

Verifique el contenido y confiabilidad de este certificado, ingresando a https://si.comerciamas.co/ver/planilla/cv.php?empresa=38 y digite el respectivo código, para que visualice la imagen generada al momento de su expedición. La verificación se puede realizar de manera limitada, durante 60 días calendario contados a partir de la fecha de su expedición.

- 40 17 17 00 : ADAPTADORES DE TUBOS
40 17 21 00 : CODOS PARA TUBOS
40 17 24 00 : TAPAS PARA TUBOS
40 17 25 00 : CONECTORES DE TUBOS
40 17 26 00 : ACOPLES DE TUBOS
40 17 28 00 : CODOS DE TUBOS
41 11 39 00 : EQUIPO PARA MEDICIÓN DE SUELOS
41 11 40 00 : EQUIPO DE MEDIDA DE ROCAS Y ESTRATOS
72 15 29 00 : SERVICIOS DE MONTAJE DE ACERO ESTRUCTURAL
30 10 24 00 : VARILLAS
93 14 20 00 : DESARROLLO URBANO
70 17 18 00 : SERVICIOS DE DRENAJE
93 14 19 00 : DESARROLLO RURAL
30 10 15 00 : ANGILOS
30 10 17 00 : VIGAS
30 10 18 00 : CONDUCTOS
30 10 19 00 : SUELOS
55 12 17 00 : SEÑALIZACIÓN
12 16 49 00 : AGENTES DE IMPERMEABILIZACIÓN
40 10 17 00 : ENFRITAMIENTO
22 10 19 00 : MAQUINARIA Y ACCESORIOS DE CONSTRUCCIÓN DE EDIFICIOS
73 12 18 00 : SERVICIOS DE INDUSTRIA DE PRODUCTOS DE MINERALES NO METÁLICOS
40 14 16 00 : VALVULAS
40 14 17 00 : MATERIAL DE FERRERÍA Y ACCESORIOS
40 14 19 00 : CONDUCTOS
40 14 20 00 : MANGUERAS
72 15 11 00 : SERVICIOS DE CONSTRUCCIÓN DE FLOMERÍA
72 12 13 00 : SERVICIOS DE CONSTRUCCIÓN DE TALLERES AUTOMOTRICES Y ESTACIONES DE SER...
72 15 36 00 : SERVICIOS DE TERMINADO INTERIOR, DOTACIÓN Y REMODELACIÓN
27 11 19 00 : HERRAMIENTAS GRUESAS Y DE ACABADO
72 14 10 00 : SERVICIOS DE CONSTRUCCIÓN DE AUTOPISTAS Y CARRETERAS
30 10 22 00 : PLANCHA
30 10 28 00 : PILOTAJE
31 12 17 00 : PIEZAS FUNDIDAS CENTRÍFUGAS MECANIZADAS
31 37 11 00 : LADRILLOS REFRACTARIOS
55 12 19 00 : SEÑALIZACIONES
32 15 15 00 : DISPOSITIVOS DE CONTROL DE INDICACIÓN Y DE SEÑALIZACIÓN

*** EXPERIENCIA No. 385 :
NÚMERO CONSECUTIVO DEL CONTRATO:390
CONTRATO CELEBRADO POR :1 - EL PROPONENTE
NOMBRE DEL CONTRATISTA :CALING LIMITADA



CERTIFICADO DE INSCRIPCIÓN Y CLASIFICACIÓN EN EL REGISTRO DE PROPONENTES

Fecha expedición: 20/09/2023 - 09:05:22
Rucbo No. S000817667, Valor 62000

CÓDIGO DE VERIFICACIÓN zqFhsV5D2M

Verifique el contenido y confiabilidad de este certificado, ingresando a https://si.comerciamas.co/ver/planilla/cv.php?empresa=38 y digite el respectivo código, para que visualice la imagen generada al momento de su expedición. La verificación se puede realizar de manera limitada, durante 60 días calendario contados a partir de la fecha de su expedición.

- NOMBRE DEL CONTRATANTE :EMPRESAS MUNICIPALES DE TIBASOSA E.S.P
VALOR CONTRATADO EN SMMLV :214,32
SG FM CL PR - DESCRIPCIÓN
95 12 16 00 : EDIFICIOS Y ESTRUCTURAS DE TRANSPORTE
76 12 16 00 : DISPOSICIÓN DE DESECHOS NO PELIGROSOS
76 12 17 00 : TRATAMIENTO DE DESECHOS LÍQUIDOS
31 20 15 00 : INGENIERÍA CIVIL Y ARQUITECTURA
83 10 15 00 : SERVICIOS DE ACUEDUCTO Y ALCANTARILLADO
72 10 29 00 : SERVICIOS DE MANTENIMIENTO Y REPARACIÓN DE INSTALACIONES
72 14 11 00 : SERVICIOS DE CONSTRUCCIÓN Y REVESTIMIENTO Y PAVIMENTACIÓN DE INFRAEST...
72 10 15 00 : SERVICIOS DE APOYO PARA LA CONSTRUCCIÓN
72 10 33 00 : SERVICIOS DE MANTENIMIENTO Y REPARACIÓN DE INFRAESTRUCTURA
72 14 10 00 : SERVICIOS DE CONSTRUCCIÓN DE AUTOPISTAS Y CARRETERAS
81 10 22 00 : INGENIERÍA DE TRANSPORTE
95 11 15 00 : VÍAS DE TRAFICO LIMITADO
31 21 15 00 : PINTURAS Y TAPA POROS
95 12 17 00 : EDIFICIOS Y ESTRUCTURAS PÚBLICOS
95 14 16 00 : EDIFICIOS Y ESTRUCTURAS PREFABRICADOS RESIDENCIALES
81 14 16 00 : MANEJO DE CADENA DE SUMINISTROS
95 12 23 00 : EDIFICIOS Y ESTRUCTURAS DE SALUD Y DEPORTIVAS
72 14 12 00 : SERVICIOS DE CONSTRUCCIÓN MARINA
81 14 18 00 : ADMINISTRACIÓN DE INSTALACIONES
70 17 15 00 : DESARROLLO
72 15 19 00 : SERVICIOS DE ALBAÑILERÍA Y MAESTRÍA
72 15 44 00 : SERVICIOS DE MANTENIMIENTO Y FABRICACIÓN DE ACCESORIOS PARA TUBERÍAS
78 10 21 00 : SERVICIOS DE OLEODUCTOS
30 12 17 00 : MATERIALES DE CONSTRUCCIÓN DE CAMINOS Y CARRILERAS
11 11 16 00 : PIEDRA
11 11 17 00 : ARENA
11 11 18 00 : ARCILLAS
30 12 19 00 : MATERIALES PARA ESTABILIZACIÓN Y REFUERZO DE SUELOS
22 10 16 00 : EQUIPO DE PAVIMENTACIÓN
30 11 15 00 : CONCRETO Y MORTEROS
31 16 34 00 : REDES DE METAL Y ESTRUCTURAS DE CRIBADO
40 16 15 00 : FILTROS
30 17 17 00 : PRODUCTOS DE CRISTAL
30 12 16 00 : ASFALTOS

*** EXPERIENCIA No. 386 :
NÚMERO CONSECUTIVO DEL CONTRATO:391
CONTRATO CELEBRADO POR :1 - EL PROPONENTE



CERTIFICADO DE INSCRIPCIÓN Y CLASIFICACIÓN EN EL REGISTRO DE PROPONENTES

Fecha expedición: 20/08/2023 - 09:05:22
Rúbrica No. S000817667, Valor 62000

CÓDIGO DE VERIFICACIÓN: zqFmVSD2M

Verifique el contenido y confiabilidad de este certificado, ingresando a https://sl.comerciamar.com/verificar/planilla/cv.php?empresa=36 y digite el respectivo código, para que visualice la imagen generada al momento de su expedición. La verificación se puede realizar de manera limitada, durante 60 días calendario contados a partir de la fecha de su expedición.

NOMBRE DEL CONTRATISTA : CALING S.A.S
NOMBRE DEL CONTRATANTE : MUNICIPIO DE NUEVO COLON
VALOR CONTRATADO EN SMMLV : 27,50

- SG FM CL PR - DESCRIPCIÓN
72 10 15 00 : SERVICIOS DE APOYO PARA LA CONSTRUCCIÓN
72 10 29 00 : SERVICIOS DE MANTENIMIENTO Y REPARACIÓN DE INSTALACIONES
72 10 33 00 : SERVICIOS DE MANTENIMIENTO Y REPARACIÓN DE INFRAESTRUCTURA
72 12 14 00 : SERVICIOS DE CONSTRUCCIÓN DE EDIFICIOS PÚBLICOS ESPECIALIZADOS
72 12 15 00 : SERVICIOS DE CONSTRUCCIÓN DE PLANTAS INDUSTRIALES
72 14 13 00 : SERVICIO DE CONSTRUCCIÓN DE FACILIDADES ATLÉTICAS Y RECREATIVAS
72 14 10 00 : SERVICIOS DE CONSTRUCCIÓN DE AUTOPISTAS Y CARRETERAS
72 14 11 00 : SERVICIOS DE CONSTRUCCIÓN Y REVESTIMIENTO Y PAVIMENTACIÓN DE INFRAEST...
72 14 16 00 : SERVICIOS DE CONSTRUCCIÓN DE SISTEMAS DE TRÁNSITO MASIVO
77 10 15 00 : EVALUACIÓN DE IMPACTO AMBIENTAL
77 10 16 00 : PLANEACIÓN AMBIENTAL
77 10 17 00 : SERVICIOS DE ASESORÍA AMBIENTAL
77 10 18 00 : AUDITORÍA AMBIENTAL
77 10 20 00 : SERVICIOS DE REPORTE AMBIENTAL
77 11 15 00 : SERVICIOS DE SEGURIDAD AMBIENTAL
77 11 16 00 : REHABILITACIÓN AMBIENTAL
77 12 15 00 : CONTAMINACIÓN DEL AJRE
77 12 16 00 : CONTAMINACIÓN DEL SUELO
77 12 17 00 : CONTAMINACIÓN DEL AGUA
80 10 15 00 : SERVICIOS DE CONSULTORÍA DE NEGOCIOS Y ADMINISTRACIÓN CORPORATIVA
80 10 16 00 : GERENCIA DE PROYECTOS
80 10 17 00 : GERENCIA INDUSTRIAL
80 11 15 00 : DESARROLLO DE RECURSOS HUMANOS
80 11 16 00 : SERVICIOS DE PERSONAL TEMPORAL
80 11 17 00 : RECLUTAMIENTO DE PERSONAL
81 10 15 00 : INGENIERÍA CIVIL Y ARQUITECTURA
81 10 16 00 : INGENIERÍA MECÁNICA
81 10 17 00 : INGENIERÍA ELÉCTRICA Y ELECTRÓNICA
81 10 22 00 : INGENIERÍA DE TRANSPORTE
81 11 15 00 : INGENIERÍA DE SOFTWARE O HARDWARE
81 11 20 00 : SERVICIOS DE DATOS
81 12 15 00 : ANÁLISIS ECONÓMICO
81 13 15 00 : METODOLOGÍA Y ANÁLISIS
81 14 15 00 : CONTROL DE CALIDAD
81 14 16 00 : MANEJO DE CADENA DE SUMINISTROS
81 14 17 00 : PLANEACIÓN Y CONTROL DE PRODUCCIÓN
81 14 19 00 : SERVICIOS DE INVESTIGACIÓN Y DESARROLLO DE TECNOLOGÍA MANUFACTURERA

316



CERTIFICADO DE INSCRIPCIÓN Y CLASIFICACIÓN EN EL REGISTRO DE PROPONENTES

Fecha expedición: 20/08/2023 - 09:05:22
Rúbrica No. S000817667, Valor 62000

CÓDIGO DE VERIFICACIÓN: zqFmVSD2M

Verifique el contenido y confiabilidad de este certificado, ingresando a https://sl.comerciamar.com/verificar/planilla/cv.php?empresa=36 y digite el respectivo código, para que visualice la imagen generada al momento de su expedición. La verificación se puede realizar de manera limitada, durante 60 días calendario contados a partir de la fecha de su expedición.

- 81 15 15 00 : METEOROLOGÍA
81 15 16 00 : CARTOGRAFÍA
81 15 17 00 : GEOLOGÍA
81 15 13 00 : OCEANOGRAFÍA E HIDROLOGÍA
81 15 19 00 : GEOFÍSICA
81 16 15 00 : SERVICIOS DE ADMINISTRACIÓN DE ACCESO
81 16 16 00 : SERVICIOS DE CORREO ELECTRÓNICO Y MENSAJERÍA
81 16 17 00 : SERVICIOS DE TELECOMUNICACIONES
81 16 18 00 : SERVICIOS DE ALQUILER O ARRENDAMIENTO DE EQUIPOS O PLATAFORMAS DE VOZ Y...
82 12 15 00 : IMPRESIÓN
82 12 16 00 : GRABADO
82 12 17 00 : FOTOCOPIADO
82 12 18 00 : PUBLICACIÓN
82 12 19 00 : EMPASTE DE LIBROS
83 10 15 00 : SERVICIOS DE ACUEDUCTO Y ALCANTARILLADO
83 10 16 00 : SERVICIOS DE PETRÓLEO Y GAS
83 10 18 00 : SERVICIOS ELÉCTRICOS
83 10 19 00 : CONSERVACIÓN DE ENERGÍA
84 10 15 00 : ASISTENCIA DE DESARROLLO
94 10 16 00 : ASOCIACIONES PROFESIONALES
94 14 17 00 : DEPORTES AFICIONADOS Y RECREACIONALES
95 12 17 00 : EDIFICIOS Y ESTRUCTURAS PÚBLICOS
92 12 15 00 : SERVICIOS DE GUARDIAS
90 15 17 00 : PARQUES DE DIVERSIONES
95 10 15 00 : LOTES RESIDENCIALES
72 11 10 00 : SERVICIOS DE CONSTRUCCIÓN DE UNIDADES UNIFAMILIARES
72 12 10 00 : SERVICIOS DE CONSTRUCCIÓN DE EDIFICIOS INDUSTRIALES Y BODEGAS NUEVAS
95 12 16 00 : EDIFICIOS Y ESTRUCTURAS DE TRANSPORTE
91 11 19 00 : SERVICIOS DE CUIDADO TEMPORAL
93 13 13 00 : PREPARACIÓN Y ALIVIO DE DESASTRES
95 12 19 00 : EDIFICIOS Y ESTRUCTURAS EDUCACIONALES Y DE ADMINISTRACIÓN
31 16 15 00 : TORNILLOS
30 16 17 00 : SUELOS
30 16 18 00 : EBANISTERÍA
30 16 19 00 : MOLDEADO Y CARPINTERÍA MECÁNICA
30 16 20 00 : MOLDURAS Y CARPINTERÍA
30 16 21 00 : LAMINADOS INTERIORES
30 16 22 00 : MOSTRADORES
30 16 23 00 : ACCESORIOS PARA GABINETES
30 16 24 00 : MUROS DIVISORIOS
61 11 17 00 : SISTEMAS DE MANEJO DE INFORMACIÓN MIS
31 12 16 00 : SISTEMAS Y EMISIONES MONETARIAS



CERTIFICADO DE INSCRIPCIÓN Y CLASIFICACIÓN EN EL REGISTRO DE PROPONENTES

Fecha expedición: 20/08/2023 - 09:05:22
Rúbrica No. S000817667, Valor 62000

CÓDIGO DE VERIFICACIÓN: zqFmVSD2M

Verifique el contenido y confiabilidad de este certificado, ingresando a https://sl.comerciamar.com/verificar/planilla/cv.php?empresa=36 y digite el respectivo código, para que visualice la imagen generada al momento de su expedición. La verificación se puede realizar de manera limitada, durante 60 días calendario contados a partir de la fecha de su expedición.

- 84 12 17 00 : ASESORÍA DE INVERSIONES
81 11 16 00 : PROGRAMADORES DE COMPUTADOR
72 14 15 00 : SERVICIOS DE PREPARACIÓN DE TIERRAS
72 14 17 00 : SERVICIOS DE ALQUILER O ARRENDAMIENTO DE EQUIPO Y MAQUINARIA DE CONSTRU...

EXPERIENCIA No. 387 :
NÚMERO CONSECUTIVO DEL CONTRATO: 292
CONTRATO CELEBRADO POR : CONSORCIO O UNIÓN TEMPORAL
NOMBRE DEL CONTRATISTA : CONSORCIO CALING DARLEV 2020
NOMBRE DEL CONTRATANTE : UNIDAD ADMINISTRATIVA ESPECIAL DE AERONÁUTICA CIVIL AEROCIVIL
VALOR CONTRATADO EN SMMLV : 2325,58
PORCENTAJE DE PARTICIPACIÓN EN EL VALOR EJECUTADO EN CASO DE CONSORCIOS Y UNIONES TEMPORALES: 30%

- SG FM CL PR - DESCRIPCIÓN
95 10 16 00 : LOTES COMERCIALES
95 10 18 00 : LOTES DE TERRENOS GUBERNAMENTALES
95 12 17 00 : EDIFICIOS Y ESTRUCTURAS PÚBLICOS
95 12 23 00 : EDIFICIOS Y ESTRUCTURAS DE SALUD Y DEPORTIVAS
72 10 29 00 : SERVICIOS DE MANTENIMIENTO Y REPARACIÓN DE INSTALACIONES
72 10 33 00 : SERVICIOS DE MANTENIMIENTO Y REPARACIÓN DE INFRAESTRUCTURA
81 10 15 00 : INGENIERÍA CIVIL Y ARQUITECTURA
72 14 11 00 : SERVICIOS DE CONSTRUCCIÓN Y REVESTIMIENTO Y PAVIMENTACIÓN DE INFRAEST...
72 14 12 00 : SERVICIOS DE CONSTRUCCIÓN MARINA
70 11 17 00 : PARQUES, JARDINES Y HUERTOS
95 11 16 00 : VÍAS DE TRÁFICO ABIERTO
95 12 16 00 : EDIFICIOS Y ESTRUCTURAS DE TRANSPORTE
72 10 15 00 : SERVICIOS DE APOYO PARA LA CONSTRUCCIÓN
72 15 27 00 : SERVICIOS DE INSTALACIÓN Y REPARACIÓN DE CONCRETO
72 12 11 00 : SERVICIOS DE CONSTRUCCIÓN DE EDIFICIOS COMERCIALES Y DE OFICINA
81 10 22 00 : INGENIERÍA DE TRANSPORTE
95 11 15 00 : VÍAS DE TRÁFICO LIMITADO
95 14 16 00 : EDIFICIOS Y ESTRUCTURAS PREFABRICADOS RESIDENCIALES
81 14 16 00 : MANEJO DE CADENA DE SUMINISTROS
81 14 15 00 : CONTROL DE CALIDAD
30 12 17 00 : MATERIALES DE CONSTRUCCIÓN DE CAMINOS Y CARRILERAS
84 14 16 00 : AGENCIAS DE CRÉDITO PERSONAL
11 11 16 00 : PIEDRA
11 11 17 00 : ARENA
11 11 15 00 : BARRO Y TIERRA
42 24 15 00 : SUMINISTROS DE VACIADO DE ESCAYOLA Y TABILLAS



CERTIFICADO DE INSCRIPCIÓN Y CLASIFICACIÓN EN EL REGISTRO DE PROPONENTES

Fecha expedición: 20/08/2023 - 09:05:22
Rúbrica No. S000817667, Valor 62000

CÓDIGO DE VERIFICACIÓN: zqFmVSD2M

Verifique el contenido y confiabilidad de este certificado, ingresando a https://sl.comerciamar.com/verificar/planilla/cv.php?empresa=36 y digite el respectivo código, para que visualice la imagen generada al momento de su expedición. La verificación se puede realizar de manera limitada, durante 60 días calendario contados a partir de la fecha de su expedición.

- 49 24 15 00 : EQUIPO DE PARQUES INFANTILES
95 10 15 00 : LOTES RESIDENCIALES
95 12 18 00 : EDIFICIOS Y ESTRUCTURAS UTILITARIOS
95 12 19 00 : EDIFICIOS Y ESTRUCTURAS EDUCACIONALES Y DE ADMINISTRACIÓN
95 12 20 00 : EDIFICIOS Y ESTRUCTURAS HOSPITALARIAS
95 12 21 00 : EDIFICIOS Y ESTRUCTURAS DE ACOMODACIONES
95 12 24 00 : EDIFICIOS Y ESTRUCTURAS INDUSTRIALES
95 12 25 00 : EDIFICIOS Y ESTRUCTURAS AGRÍCOLAS Y DE CULTIVOS Y PESCA
95 12 26 00 : EDIFICIOS Y ESTRUCTURAS RELIGIOSAS
95 12 27 00 : EDIFICIOS Y ESTRUCTURAS DE DEFENSA
95 13 16 00 : EDIFICIOS Y ESTRUCTURAS COMERCIALES E INDUSTRIALES PORTÁTILES
95 14 18 00 : EDIFICIOS Y ESTRUCTURAS PREFABRICADOS DE EMERGENCIA Y ALIVIO
70 13 15 00 : PROTECCIÓN DEL TERRENO Y DEL SUELO
70 13 16 00 : PREPARACIÓN DEL TERRENO Y DEL SUELO
70 13 17 00 : GESTIÓN DEL TERRENO Y DEL SUELO
72 10 31 00 : INSTALACIÓN Y REPARACIÓN DE SERVICIOS DE BANDAS TRANSPORTADORAS
72 12 15 00 : SERVICIOS DE CONSTRUCCIÓN DE PLANTAS INDUSTRIALES
72 14 15 00 : SERVICIOS DE PREPARACIÓN DE TIERRAS
72 14 13 00 : SERVICIO DE CONSTRUCCIÓN DE FACILIDADES ATLÉTICAS Y RECREATIVAS
72 14 14 00 : SERVICIOS DE CONSTRUCCIÓN Y REPARACIÓN DE FACILIDADES DE DETENCIÓN
72 14 16 00 : SERVICIOS DE CONSTRUCCIÓN DE SISTEMAS DE TRÁNSITO MASIVO
72 14 17 00 : SERVICIOS DE ALQUILER O ARRENDAMIENTO DE EQUIPO Y MAQUINARIA DE CONSTRU...
72 15 13 00 : SERVICIOS DE PINTURA E INSTALACIÓN DE PAPEL DE COLGADURA
72 15 19 00 : SERVICIOS DE ALBAÑILERÍA Y MAMPOSTERÍA
72 15 25 00 : SERVICIOS DE INSTALACION DE PISOS
72 15 35 00 : SERVICIOS DE LIMPIEZA ESTRUCTURAL EXTERNA
72 15 39 00 : SERVICIO DE PREPARACIÓN DE OBRAS DE CONSTRUCCIÓN
72 15 45 00 : SERVICIOS DE MANTENIMIENTO E INSTALACIÓN DE EQUIPO PESADO
72 15 24 00 : SERVICIOS DE MONTAJE E INSTALACIÓN DE VENTANAS Y PUERTAS
72 15 44 00 : SERVICIOS DE MANTENIMIENTO Y FABRICACIÓN DE ACCESORIOS PARA TUBERÍAS
73 18 10 00 : SERVICIOS DE MAQUINADO
73 18 19 00 : SERVICIOS DE SOLDADURA
73 15 17 00 : TRATAMIENTO DE MATERIALES
73 15 18 00 : SERVICIOS DE CONVERSIÓN
77 10 15 00 : EVALUACIÓN DE IMPACTO AMBIENTAL
77 10 16 00 : PLANEACIÓN AMBIENTAL
77 10 17 00 : SERVICIOS DE ASESORÍA AMBIENTAL
77 10 18 00 : AUDITORÍA AMBIENTAL
77 10 19 00 : SERVICIOS DE INVESTIGACIÓN DE CONTAMINACIÓN
77 10 20 00 : SERVICIOS DE REPORTE AMBIENTAL
77 11 15 00 : SERVICIOS DE SEGURIDAD AMBIENTAL
77 11 16 00 : REHABILITACIÓN AMBIENTAL



CERTIFICADO DE INSCRIPCIÓN Y CLASIFICACIÓN EN EL REGISTRO DE PROPONENTES

Fecha expedición: 20/09/2023 - 09:05:22
Recibo No. 5000817667, Valor 62000

CÓDIGO DE VERIFICACIÓN zqFhaV5D2M

Verifique el contenido y confiabilidad de este certificado, ingresando a https://si.comfacameras.co/visa/plantilla/cv.php?empresa=38 y digite el respectivo código, para que visualice la imagen generada al momento de su expedición. La verificación se puede realizar de manera limitada, durante 60 días calendario contados a partir de la fecha de su expedición.

- 77 12 15 00 : CONTAMINACIÓN DEL AIRE
77 12 16 00 : CONTAMINACIÓN DEL SUELO
77 12 17 00 : CONTAMINACIÓN DEL AGUA
78 10 18 00 : TRANSPORTE DE CARGA POR CARRETERA
78 10 21 00 : SERVICIOS DE OLEODUCTOS
78 14 19 00 : SERVICIOS DE ALQUILER DE CONTENEDORES DE TRANSPORTE
80 10 16 00 : GERENCIA DE PROYECTOS
80 10 17 00 : GERENCIA INDUSTRIAL
80 11 17 00 : RECLUTAMIENTO DE PERSONAL
81 10 16 00 : INGENIERÍA MECÁNICA
81 10 25 00 : SERVICIOS DE PERMISOS
81 10 26 00 : SERVICIOS DE MUESTREO
81 10 27 00 : SERVICIOS DE DISEÑO E INGENIERÍA DE SISTEMAS INSTRUMENTADOS DE CONTROL
81 12 15 00 : ANÁLISIS ECONÓMICO
81 15 16 00 : CARTOGRAFÍA
81 15 17 00 : GEOLOGÍA
81 15 18 00 : OCEANOGRAFÍA E HIDROLOGÍA
81 15 19 00 : GEOFÍSICA
46 18 15 00 : ROPA DE SEGURIDAD
46 18 16 00 : CALZADO DE PROTECCIÓN
46 18 18 00 : PROTECCIÓN Y ACCESORIOS PARA LA VISIÓN
46 18 19 00 : PROTECTORES AUDITIVOS
46 18 20 00 : PROTECCIÓN DE LA RESPIRACIÓN
46 18 21 00 : EQUIPO Y SUMINISTROS ANTIESTRÉS
46 18 22 00 : EQUIPO DE APOYO ERGONÓMICO
46 18 23 00 : PROTECCIÓN ANTI CAÍDA Y EQUIPO DE RESCATE
46 18 24 00 : EQUIPO DE LIMPIEZA DE SEGURIDAD Y MATERIALES DE DESCONTAMINACIÓN
46 18 25 00 : ARMAS O DISPOSITIVOS DE SEGURIDAD PERSONAL
30 10 29 00 : PILARES
30 10 31 00 : RIELES
30 10 39 00 : EJES
30 11 15 00 : CONCRETO Y MORTEROS
30 11 16 00 : CEMENTO Y CAL
30 11 18 00 : AGREGADOS
30 11 19 00 : ELEMENTOS PARA REFORZAR CONCRETO
30 12 15 00 : DERIVADOS BITUMINOSOS
30 12 16 00 : ASFALTOS
30 12 18 00 : MATERIALES DE ARQUITECTURA PAISAJÍSTICA
30 13 17 00 : AZULEJOS Y BALDOSAS
30 13 16 00 : LADRILLOS
30 14 15 00 : AISLAMIENTO TÉRMICO
30 14 16 00 : AISLAMIENTO ESPECIAL



CERTIFICADO DE INSCRIPCIÓN Y CLASIFICACIÓN EN EL REGISTRO DE PROPONENTES

Fecha expedición: 20/09/2023 - 09:05:22
Recibo No. 5000817667, Valor 62000

CÓDIGO DE VERIFICACIÓN zqFhaV5D2M

Verifique el contenido y confiabilidad de este certificado, ingresando a https://si.comfacameras.co/visa/plantilla/cv.php?empresa=38 y digite el respectivo código, para que visualice la imagen generada al momento de su expedición. La verificación se puede realizar de manera limitada, durante 60 días calendario contados a partir de la fecha de su expedición.

- 30 14 17 00 : CAPAS DE SELLAMIENTO DE AISLAMIENTO
41 10 15 00 : EQUIPO Y SUMINISTROS PARA LA MEZCLA, LA DISPERSIÓN Y LA HOMOGENEIZACIÓN...
41 10 38 00 : EQUIPO Y SUMINISTROS PARA LA MEZCLA Y LA AGITACIÓN POR SACUDIDA O VARI...
41 10 39 00 : CENTRIFUGADORAS DE LABORATORIO Y ACCESORIOS
41 10 42 00 : EQUIPO Y SUMINISTROS DE PURIFICACIÓN DE AGUA PARA LABORATORIO
41 11 15 00 : INSTRUMENTOS DE MEDICIÓN DEL PESO
41 11 16 00 : INSTRUMENTOS DE MEDIDA DE LONGITUD, ESPESOR O DISTANCIA
41 11 17 00 : INSTRUMENTOS DE MEDIDA DE VISIÓN Y OBSERVACIÓN
41 11 18 00 : EQUIPO DE EXAMEN NO DESTRUCTIVO
41 11 19 00 : INSTRUMENTOS INDICADORES Y DE REGISTRO
41 11 21 00 : TRANSDUCTORES
41 11 22 00 : INSTRUMENTOS DE MEDIDA DE TEMPERATURA Y CALOR
41 11 23 00 : INSTRUMENTOS DE MEDICIÓN DE LA HUMEDAD
41 11 24 00 : INSTRUMENTOS DE MEDIDA Y CONTROL DE LA PRESIÓN
41 11 28 00 : EQUIPO E INSTRUMENTOS RELACIONADOS CON EL TRANSPORTE
41 11 41 00 : INSTRUMENTOS SISMOLÓGICOS
41 11 43 00 : INSTRUMENTOS HIDROLÓGICOS
42 12 15 00 : EQUIPO VETERINARIO
42 12 17 00 : MOBILIARIO CLÍNICO VETERINARIO
42 12 15 00 : TUBOS Y TUBERÍAS COMERCIALES
40 18 30 00 : TUBERÍAS DE CAUCHO Y PLÁSTICO
22 10 15 00 : MAQUINARIA PARA TRABAJO DE DESMONTE
22 10 16 00 : EQUIPO DE PAVIMENTACIÓN
22 10 17 00 : COMPONENTES DE EQUIPO PESADO
22 10 18 00 : GRÚAS DE ELEVACIÓN
22 10 20 00 : EQUIPO Y MAQUINARIA DE DEMOLICIÓN DE EDIFICIOS
24 14 15 00 : SUMINISTROS PARA SEGURIDAD Y PROTECCIÓN
24 11 18 00 : TANQUES Y CILINDROS Y SUS ACCESORIOS
25 10 16 00 : VEHÍCULOS DE TRANSPORTE DE PRODUCTOS Y MATERIALES
25 12 17 00 : EQUIPO Y SISTEMAS DE APOYO FERROVIARIO
27 11 15 00 : HERRAMIENTAS DE CORTE Y ENCARZADO Y FUNZONES
27 11 16 00 : HERRAMIENTAS DE PERFILAR
27 11 17 00 : LLAVES INGLÉSAS Y GUÍAS
27 11 18 00 : HERRAMIENTAS DE MEDIDA Y BOCETAJE
27 11 20 00 : HERRAMIENTAS MANUALES DE JARDINERÍA, AGRICULTURA Y FORESTACIÓN
27 11 21 00 : HERRAMIENTAS DE SUJECCIÓN Y FIJACIÓN
27 11 22 00 : HERRAMIENTAS DE ALBAÑILERÍA Y CONCRETO
27 11 23 00 : HERRAMIENTAS DE MARCAR
27 11 24 00 : HERRAMIENTAS DE INSERCIÓN Y AJUSTE
27 11 25 00 : HERRAMIENTAS PARA ADALANCAR Y CURVAR
27 11 26 00 : HERRAMIENTAS PARA PRECINTAR
27 11 27 00 : HERRAMIENTAS MECÁNICAS



CERTIFICADO DE INSCRIPCIÓN Y CLASIFICACIÓN EN EL REGISTRO DE PROPONENTES

Fecha expedición: 20/09/2023 - 09:05:22
Recibo No. 5000817667, Valor 62000

CÓDIGO DE VERIFICACIÓN zqFhaV5D2M

Verifique el contenido y confiabilidad de este certificado, ingresando a https://si.comfacameras.co/visa/plantilla/cv.php?empresa=38 y digite el respectivo código, para que visualice la imagen generada al momento de su expedición. La verificación se puede realizar de manera limitada, durante 60 días calendario contados a partir de la fecha de su expedición.

- 27 11 28 00 : CONEXIONES DE HERRAMIENTAS Y ACCESORIOS
27 11 29 00 : HERRAMIENTAS DISPENSADORAS
27 11 30 00 : CEPILLOS
27 11 31 00 : HERRAMIENTAS DE ARRASTRE
27 11 32 00 : JUEGOS DE HERRAMIENTAS
27 11 33 00 : HERRAMIENTAS MANUALES DE PRECISIÓN
27 13 15 00 : HERRAMIENTAS NEUMÁTICAS
27 13 17 00 : CILINDROS NEUMÁTICOS Y COMPONENTES
11 11 18 00 : ARCILLAS
30 17 17 00 : PRODUCTOS DE CRISTAL
31 21 15 00 : PINTURAS Y TAPA FOROS
31 21 16 00 : ADITIVOS PARA PINTURAS
31 21 18 00 : DISOLVENTES Y DILUYENTES PARA PINTURAS
31 21 19 00 : APLICADORES DE PINTURA Y ACCESORIOS PARA PINTAR
12 16 25 00 : ROMPEDORES DE PINTURA Y ACCESORIOS PARA PINTAR
11 10 15 00 : MINERALES
92 10 15 00 : SERVICIOS DE POLICÍA
92 10 16 00 : SERVICIOS DE BOMBEROS
92 10 17 00 : SISTEMAS DE CÁRCELES Y PRISIONES
92 10 18 00 : SISTEMAS JUDICIALES
92 10 19 00 : SERVICIOS DE RESCATE
39 11 16 00 : ILUMINACIÓN EXTERIOR Y ARTEFACTOS
78 14 15 00 : SERVICIOS DE ORGANIZACIÓN DE TRANSPORTES
30 12 19 00 : MATERIALES PARA ESTABILIZACIÓN Y REFUERZO DE SUELOS
30 10 36 00 : PRODUCTOS ESTRUCTURALES
24 10 15 00 : CAMIONES INDUSTRIALES
46 16 15 00 : CONTROL DE TRAFICO
40 17 16 00 : TUBOS Y TUBERÍAS INDUSTRIALES
40 17 17 00 : ADAPTADORES DE TUBOS
40 17 21 00 : CODOS PARA TUBOS
40 17 24 00 : TAPAS PARA TUBOS
40 17 25 00 : CONECTORES DE TUBOS
40 17 26 00 : ACOPLERES DE TUBOS
40 17 28 00 : CODOS DE TUBOS
41 11 39 00 : EQUIPO PARA MEDICIÓN DE SUELOS
41 11 40 00 : EQUIPO DE MEDIDA DE ROCAS Y ESTRATOS
72 15 29 00 : SERVICIOS DE MONTAJE DE ACERO ESTRUCTURAL
30 10 24 00 : VARILLAS
93 14 20 00 : DESARROLLO URBANO
70 17 18 00 : SERVICIOS DE DRENAJE
93 14 19 00 : DESARROLLO RURAL
30 10 15 00 : ÁNGULOS



CERTIFICADO DE INSCRIPCIÓN Y CLASIFICACIÓN EN EL REGISTRO DE PROPONENTES

Fecha expedición: 20/09/2023 - 09:05:22
Recibo No. 5000817667, Valor 62000

CÓDIGO DE VERIFICACIÓN zqFhaV5D2M

Verifique el contenido y confiabilidad de este certificado, ingresando a https://si.comfacameras.co/visa/plantilla/cv.php?empresa=38 y digite el respectivo código, para que visualice la imagen generada al momento de su expedición. La verificación se puede realizar de manera limitada, durante 60 días calendario contados a partir de la fecha de su expedición.

- 30 10 17 00 : VIGAS
30 10 18 00 : CONDUCTOS
30 16 17 00 : SUELOS
55 12 17 00 : SEÑALIZACIÓN
12 16 49 00 : AGENTES DE IMPERMEABILIZACIÓN
40 10 17 00 : ENFRIAMIENTO
22 10 19 00 : MAQUINARIA Y ACCESORIOS DE CONSTRUCCIÓN DE EDIFICIOS
73 12 16 00 : SERVICIOS DE INDUSTRIA DE PRODUCTOS DE MINERALES NO METÁLICOS
40 14 16 00 : VALVULAS
40 14 17 00 : MATERIAL DE FERRETERÍA Y ACCESORIOS
40 14 19 00 : CONDUCTOS
40 14 20 00 : MANGUERAS
72 15 11 00 : SERVICIOS DE CONSTRUCCIÓN DE PLOMERÍA
72 12 13 00 : SERVICIOS DE CONSTRUCCIÓN DE TALLERES AUTOMOTRICES Y ESTACIONES DE SER...
72 15 36 00 : SERVICIOS DE TERMINADO INTERIOR, DOTACIÓN Y REMODELACIÓN
27 11 19 00 : HERRAMIENTAS GRUESAS Y DE ACABADO
72 14 16 00 : SERVICIOS DE CONSTRUCCIÓN DE AUTOPISTAS Y CARRETERAS
30 10 22 00 : PLANCHA
30 10 28 00 : PILOTAJE
31 12 17 00 : PIZAS FUNDIDAS CENTRÍFUGAS MECANIZADAS
31 37 11 00 : LADRILLOS REFRACTARIOS
*** EXPERIENCIA No. 388 :
NÚMERO CONSECUTIVO DEL CONTRATO: 393
CONTRATO CELEBRADO POR : 1 - EL PROPONENTE
NOMBRE DEL CONTRATISTA : CALING S.A.S
NOMBRE DEL CONTRATANTE : MUNICIPIO DE CHIQUIZA
VALOR CONTRATADO EN SMMLV : 90,24
SG PR CL PR - DESCRIPCIÓN
95 12 16 00 : EDIFICIOS Y ESTRUCTURAS DE TRANSPORTE
95 12 18 00 : EDIFICIOS Y ESTRUCTURAS UTILITARIOS
72 15 11 00 : SERVICIOS DE CONSTRUCCIÓN DE PLOMERÍA
81 10 15 00 : INGENIERÍA CIVIL Y ARQUITECTURA
83 10 15 00 : SERVICIOS DE ACUEDUCTO Y ALCANTARILLADO
83 10 15 00 : TUBOS Y TUBERÍAS COMERCIALES
72 10 15 00 : SERVICIOS DE APOYO PARA LA CONSTRUCCIÓN
72 15 19 00 : SERVICIOS DE ALBAÑILERÍA Y MAPOSTERÍA
72 15 44 00 : SERVICIOS DE MANTENIMIENTO Y FABRICACIÓN DE ACCESORIOS PARA TUBERÍAS
78 10 21 00 : SERVICIOS DE OLEODUCTOS
81 14 18 00 : ADMINISTRACIÓN DE INSTALACIONES
81 14 16 00 : MANEJO DE CADENA DE SUMINISTROS



CERTIFICADO DE INSCRIPCIÓN Y CLASIFICACIÓN EN EL REGISTRO DE PROPONENTES

Fecha expedición: 20/09/2023 - 09:05:22
Recibo No. S000817667, Valor 62000

CÓDIGO DE VERIFICACIÓN zqPhaVSD2M

Verifique el contenido y confiabilidad de este certificado, ingresando a <https://si.comfacameras.com/verificar/planilla/cv.php?empresa=36> y digite el respectivo código, para que visualice la imagen generada al momento de su expedición. La verificación se puede realizar de manera limitada, durante 60 días calendario contados a partir de la fecha de su expedición.

- 76 10 15 00 : DESINFECCIÓN
77 12 17 00 : CONTAMINACIÓN DEL AGUA
71 15 13 00 : SERVICIOS DE INTERPRETACIÓN DEL CAMPO FETOPALISERO
72 12 15 00 : SERVICIOS DE CONSTRUCCIÓN DE PLANTAS INDUSTRIALES
72 15 40 00 : SERVICIOS DE EDIFICIOS ESPECIALIZADOS Y COMERCIOS
70 17 15 00 : DESARROLLO
70 17 16 00 : VIGILANCIA
70 17 18 00 : SERVICIOS DE DRENAJE
72 14 15 00 : SERVICIOS DE PREPARACIÓN DE TIERRAS
72 15 14 00 : SERVICIOS DE CONSTRUCCIÓN DE RECUBRIMIENTOS DE TUBOS
72 15 27 00 : SERVICIOS DE INSTALACIÓN Y REPARACIÓN DE CONCRETO
72 15 29 00 : SERVICIOS DE MONTAJE DE ACERO ESTRUCTURAL
72 10 29 00 : SERVICIOS DE MANTENIMIENTO Y REPARACIÓN DE INSTALACIONES
72 15 32 00 : SERVICIOS DE RECUBRIMIENTO, IMPERMEABILIZACIÓN PROTECCIÓN CONTRA CLIM...
30 10 22 00 : PLANCHA
30 10 24 00 : VARILLAS
30 10 36 00 : PRODUCTOS ESTRUCTURALES
30 11 15 00 : CONCRETO Y MORTEROS
30 11 16 00 : CEMENTO Y CAL
30 11 18 00 : AGREGADOS
30 12 19 00 : MATERIALES PARA ESTABILIZACIÓN Y REFUERZO DE SUELOS
30 13 16 00 : LADRILLOS
95 12 25 00 : EDIFICIOS Y ESTRUCTURAS AGRÍCOLAS Y DE CULTIVOS Y PESCA
20 10 15 00 : EQUIPO DE CORTE
70 17 17 00 : RIEGO
46 16 15 00 : CONTROL DE TRÁFICO
24 11 18 00 : TANQUES Y CILINDROS Y SUS ACCESORIOS
47 10 15 00 : EQUIPO PARA EL TRATAMIENTO Y SUMINISTRO DE AGUA
47 10 16 00 : CONSUMIBLES PARA EL TRATAMIENTO DE AGUA
72 14 11 00 : SERVICIOS DE CONSTRUCCIÓN Y REVESTIMIENTO Y PAVIMENTACIÓN DE INFRAEST...
72 15 28 00 : SERVICIOS DE PERFORACIÓN DE POZOS DE AGUA
72 12 27 00 : SERVICIOS DE MANTENIMIENTO DEL POZO
13 14 00 : SERVICIOS DE PRODUCCIÓN DEL POZO
71 15 14 00 : SERVICIOS DE INGENIERÍA DEL POZO
20 12 22 00 : EQUIPO DE PRUEBA DEL POZO
95 11 15 00 : VÍAS DE TRÁFICO LIMITADO
95 14 17 00 : EDIFICIOS Y ESTRUCTURAS PREFABRICADOS COMERCIALES E INDUSTRIALES
95 14 16 00 : EDIFICIOS Y ESTRUCTURAS PREFABRICADOS RESIDENCIALES
95 12 21 00 : EDIFICIOS Y ESTRUCTURAS DE ACOMODACIONES
95 12 17 00 : EDIFICIOS Y ESTRUCTURAS PÚBLICOS
83 10 16 00 : SERVICIOS ELÉCTRICOS
81 10 23 00 : INGENIERIA AERONÁUTICA



CERTIFICADO DE INSCRIPCIÓN Y CLASIFICACIÓN EN EL REGISTRO DE PROPONENTES

Fecha expedición: 20/09/2023 - 09:05:22
Recibo No. S000817667, Valor 62000

CÓDIGO DE VERIFICACIÓN zqPhaVSD2M

Verifique el contenido y confiabilidad de este certificado, ingresando a <https://si.comfacameras.com/verificar/planilla/cv.php?empresa=36> y digite el respectivo código, para que visualice la imagen generada al momento de su expedición. La verificación se puede realizar de manera limitada, durante 60 días calendario contados a partir de la fecha de su expedición.

- 81 10 17 00 : INGENIERIA ELÉCTRICA Y ELECTRONICA
81 12 15 00 : ANÁLISIS ECONÓMICO
80 10 15 00 : SERVICIOS DE CONSULTORÍA DE NEGOCIOS Y ADMINISTRACIÓN CORPORATIVA
72 10 33 00 : SERVICIOS DE MANTENIMIENTO Y REPARACIÓN DE INFRAESTRUCTURA
72 14 10 00 : SERVICIOS DE CONSTRUCCIÓN DE AUTOPISTAS Y CARRETERAS
72 15 21 00 : SERVICIOS ACÚSTICOS Y DE AISLAMIENTO
72 15 42 00 : SERVICIOS DE MANTENIMIENTO Y REPARACIÓN DE INSTALACIÓN DE INSTRUMENTA...
77 10 15 00 : EVALUACIÓN DE IMPACTO AMBIENTAL
72 15 39 00 : SERVICIO DE PREPARACIÓN DE OBRAS DE CONSTRUCCIÓN
72 15 36 00 : SERVICIOS DE TERMINADO INTERIOR, DOTACIÓN Y REMODELACIÓN
72 15 34 00 : SERVICIOS DE APAREJAMIENTO Y ANDAMIAJE
72 15 30 00 : SERVICIOS DE VIDRIOS Y VENTANERÍA
72 15 26 00 : SERVICIOS DE TECHADO Y PAREDES EXTERNAS Y LÁMINAS DE METAL
72 15 25 00 : SERVICIOS DE INSTALACIÓN DE PISOS
72 15 24 00 : SERVICIOS DE MONTAJE E INSTALACIÓN DE VENTANAS Y PUERTAS
72 15 23 00 : SERVICIOS DE CARPINTERÍA
72 15 20 00 : SERVICIOS DE PAÑETADO Y DRYWALL
72 15 15 00 : SERVICIOS DE SISTEMAS ELÉCTRICOS
72 15 13 00 : SERVICIOS DE PINTURA E INSTALACIÓN DE PAPEL DE COLGADURA
72 12 10 00 : SERVICIOS DE CONSTRUCCIÓN DE EDIFICIOS INDUSTRIALES Y BODEGAS NUEVAS
72 11 10 00 : SERVICIOS DE CONSTRUCCIÓN DE UNIDADES UNIFAMILIARES
40 18 31 00 : ACCESORIOS DE TUBOS
40 18 15 00 : TUBOS DE COBRE SOLDADOS
40 14 22 00 : REGULADORES DE GAS Y FLUIDO
40 14 19 00 : CONDUCTOS
40 14 17 00 : MATERIAL DE FERRETERÍA Y ACCESORIOS
40 14 16 00 : VALVULAS
39 12 21 00 : EQUIPO DE TRANSMISIÓN Y DISTRIBUCIÓN ELÉCTRICA
39 12 17 00 : FERRETERÍA ELÉCTRICA Y SUMINISTROS
39 12 16 00 : DISPOSITIVOS Y ACCESORIOS PARA LA PROTECCIÓN DE CIRCUITOS
39 12 15 00 : CONMUTADORES, CONTROLES Y RELES Y ACCESORIOS
39 12 14 00 : LENGUETAS DE CONEXIÓN, CONECTADORES Y TERMINALES
39 12 13 00 : CUADROS, REGISTROS Y MENAJE PARA ELECTRICIDAD
39 12 11 00 : CENTROS DE CONTROL Y DISTRIBUCIÓN Y ACCESORIOS
39 11 19 00 : ACCESORIOS DE ILUMINACIÓN
39 11 16 00 : ILUMINACIÓN EXTERIOR Y ARTEFACTOS
39 11 15 00 : ILUMINACIÓN DE INTERIORES Y ARTEFACTOS
39 10 19 00 : BALASTOS DE LÁMPARAS Y TRANSFORMADORES DE LÁMPARAS
39 10 18 00 : COMPONENTES Y ACCESORIOS DE LÁMPARA
39 10 16 00 : LÁMPARAS Y BOMBILLAS
31 21 19 00 : APLICADORES DE PINTURA Y ACCESORIOS PARA PINTAR
31 21 17 00 : ACABADOS EN GENERAL



CERTIFICADO DE INSCRIPCIÓN Y CLASIFICACIÓN EN EL REGISTRO DE PROPONENTES

Fecha expedición: 20/09/2023 - 09:05:22
Recibo No. S000817667, Valor 62000

CÓDIGO DE VERIFICACIÓN zqPhaVSD2M

Verifique el contenido y confiabilidad de este certificado, ingresando a <https://si.comfacameras.com/verificar/planilla/cv.php?empresa=36> y digite el respectivo código, para que visualice la imagen generada al momento de su expedición. La verificación se puede realizar de manera limitada, durante 60 días calendario contados a partir de la fecha de su expedición.

- 31 21 15 00 : PINTURAS Y TAPA POROS
31 20 16 00 : OTROS ADHESIVOS Y SELLADORES
31 20 15 00 : CINTA ADHESIVA
31 16 28 00 : FERRETERÍA EN GENERAL
16 22 00 : REMACHES
16 20 00 : CLAVOS
31 16 18 00 : ARANDELAS
31 16 17 00 : TUERCAS
31 16 16 00 : PERNOS
31 16 15 00 : TORNILLOS
31 15 21 00 : CORDONES
31 15 20 00 : CABLE DE SEGURIDAD
31 15 19 00 : CORREAS
31 15 15 00 : CUERDAS
30 18 18 00 : CABEZAS, CHORROS Y PARTES Y ACCESORIOS DE GRIFOS Y DUCHAS
30 18 17 00 : GRIFOS
30 18 16 00 : INSTALACIONES RESIDENCIALES NO SANITARIAS
30 18 15 00 : PORCELANA SANITARIA
30 15 21 00 : SUPERFICIE
30 15 18 00 : MATERIALES PARA REVESTIMIENTO DE PAREDES Y EXTERIOR
30 15 16 00 : ACCESORIOS PARA TEJADOS
30 15 15 00 : MATERIAL PARA TEJADOS Y TECHOS
30 13 17 00 : AZULEJOS Y BALDOSAS
30 13 15 00 : BLOQUES
30 11 19 00 : ELEMENTOS PARA REFORZAR CONCRETO
30 10 32 00 : ENREJADO
30 10 28 00 : PILOTAJE
30 10 23 00 : PERFILES
30 10 18 00 : CONDUCTOS
30 10 17 00 : VIGAS
30 10 15 00 : ÁNGULOS
80 14 18 00 : SERVICIOS DE CORREO
95 10 15 00 : LOTES RESIDENCIALES
94 12 17 00 : CLUBES DE AFICIONADOS
95 12 27 00 : EDIFICIOS Y ESTRUCTURAS DE DEFENSA
39 12 19 00 : DISPOSITIVOS Y ACCESORIOS DE SEGURIDAD ELÉCTRICA
30 17 17 00 : PRODUCTOS DE CRISTAL
30 15 19 00 : MATERIALES Y PRODUCTOS PARA ACABADOS
72 15 22 00 : SERVICIOS DE BALBUESA TERRAZO Y MÁRMOL Y MOSAICOS
72 15 35 00 : SERVICIOS DE LIMPIEZA ESTRUCTURAL EXTERNA
72 12 14 00 : SERVICIOS DE CONSTRUCCIÓN DE EDIFICIOS PÚBLICOS ESPECIALIZADOS
76 12 16 00 : DISPOSICIÓN DE DESECHOS NO PELIGROSOS



CERTIFICADO DE INSCRIPCIÓN Y CLASIFICACIÓN EN EL REGISTRO DE PROPONENTES

Fecha expedición: 20/09/2023 - 09:05:22
Recibo No. S000817667, Valor 62000

CÓDIGO DE VERIFICACIÓN zqPhaVSD2M

Verifique el contenido y confiabilidad de este certificado, ingresando a <https://si.comfacameras.com/verificar/planilla/cv.php?empresa=36> y digite el respectivo código, para que visualice la imagen generada al momento de su expedición. La verificación se puede realizar de manera limitada, durante 60 días calendario contados a partir de la fecha de su expedición.

- 95 12 15 00 : EDIFICIOS Y ESTRUCTURAS COMERCIALES Y DE ENTRETENIMIENTO
72 11 11 00 : SERVICIOS DE CONSTRUCCIÓN DE UNIDADES MULTIFAMILIARES
40 15 15 00 : BOMBAS
31 21 16 00 : ADITIVOS PARA PINTURAS
31 16 23 00 : FERRETERÍA DE MONTAJE
30 26 47 00 : ALAMBRE DE ACERO INOXIDABLE
30 26 46 00 : LÁMINAS DE ACERO INOXIDABLE
30 17 20 00 : PUERTAS
30 17 19 00 : MARCOS DE VENTANAS
30 17 16 00 : VENTANAS
30 17 15 00 : PUERTAS
30 15 17 00 : CANALONES DE TEJADO Y ACCESORIOS
27 11 29 00 : HERRAMIENTAS DISPENSADORAS
27 11 22 00 : HERRAMIENTAS DE ALBAÑILERÍA Y CONCRETO
27 11 21 00 : HERRAMIENTAS DE SUJECCIÓN Y FIJACIÓN
27 11 18 00 : HERRAMIENTAS DE MEDIDA Y BOCETAJE
27 11 17 00 : LLAVES INGLESES Y GUÍAS
27 11 16 00 : HERRAMIENTAS DE PERFILAR
27 11 15 00 : HERRAMIENTAS DE CORTE Y ENGARGAZO Y PUNZONES
11 11 17 00 : ARENA
11 11 16 00 : PIEDRA
31 16 25 00 : SOPORTES Y PUNTALES
31 16 21 00 : ANCLAS
31 16 19 00 : MUELLES
31 15 22 00 : ALAMBRES NO ELÉCTRICOS DE HIERRO Y ACERO
31 15 18 00 : ALAMBRE MECÁNICO
30 10 39 00 : EJES
30 10 37 00 : TRENZA
30 10 35 00 : ALMA DE PANAL
30 10 31 00 : RIELES
30 10 29 00 : PILARES
30 10 20 00 : ROJA
30 19 15 00 : ESCALERAS Y ANDAMIOS
30 19 16 00 : ESCALERAS Y ACCESORIOS DE ANDAMIAJE
30 19 17 00 : COBERTIZOS Y REMOLQUES DE CONSTRUCCIÓN
95 10 16 00 : LOTES COMERCIALES
95 10 18 00 : LOTES DE TERRENOS GUBERNAMENTALES
95 10 19 00 : TIERRAS AGRÍCOLAS
95 10 17 00 : LOTES INDUSTRIALES
81 10 16 00 : INGENIERÍA MECÁNICA
81 10 22 00 : INGENIERÍA DE TRANSPORTE
40 18 30 00 : TUBERÍAS DE CAUCHO Y PLÁSTICO

317



CERTIFICADO DE INSCRIPCIÓN Y CLASIFICACIÓN EN EL REGISTRO DE PROPONENTES

Fecha expedición: 20/09/2023 - 09:05:22
Récibo No. 5000817667, Valor 62000

CÓDIGO DE VERIFICACIÓN zqFhaV5Q2M

Verifique el contenido y confiabilidad de este certificado, ingresando a https://si.contecaminas.cl/ver/planilla/cv.php?empresa=36 y digite el respectivo código, para que visualice la imagen generada al momento de su expedición. La verificación se puede realizar de manera limitada, durante 60 días calendario contados a partir de la fecha de su expedición.

- 70 10 15 00 : EXPLOTACIONES PESQUERAS
92 12 19 00 : SERVICIOS DE SEGURIDAD MARINA
92 12 17 00 : SERVICIOS DE SISTEMAS DE SEGURIDAD
41 10 37 00 : CUBETAS DE LABORATORIO
93 14 20 00 : DESARROLLO URBANO
56 12 20 00 : MUEBLES DE LABORATORIO

*** EXPERIENCIA No. 389 :
NÚMERO CONSECUTIVO DEL CONTRATO: 394
CONTRATO CELEBRADO POR : 1 - EL PROPONENTE
NOMBRE DEL CONTRATISTA : CALING SAS
NOMBRE DEL CONTRATANTE : MUNICIPIO DE CHIQUIZA
VALOR CONTRATADO EN SMLCV : 72,06

- SG FM CL PR - DESCRIPCIÓN
72 10 15 00 : SERVICIOS DE APOYO PARA LA CONSTRUCCIÓN
72 10 29 00 : SERVICIOS DE MANTENIMIENTO Y REPARACIÓN DE INSTALACIONES
72 10 33 00 : SERVICIOS DE MANTENIMIENTO Y REPARACIÓN DE INFRAESTRUCTURA
72 12 14 00 : SERVICIOS DE CONSTRUCCIÓN DE EDIFICIOS PÚBLICOS ESPECIALIZADOS
72 12 15 00 : SERVICIOS DE CONSTRUCCIÓN DE PLANTAS INDUSTRIALES
72 14 13 00 : SERVICIO DE CONSTRUCCIÓN DE FACILIDADES ATLÉTICAS Y RECREATIVAS
72 14 10 00 : SERVICIOS DE CONSTRUCCIÓN DE AUTOPISTAS Y CARRETERAS
72 14 11 00 : SERVICIOS DE CONSTRUCCIÓN Y REVESTIMIENTO Y PAVIMENTACIÓN DE INFRAEST...
72 14 16 00 : SERVICIOS DE CONSTRUCCIÓN DE SISTEMAS DE TRÁNSITO MASIVO
77 10 15 00 : EVALUACIÓN DE IMPACTO AMBIENTAL
77 10 16 00 : PLANEACIÓN AMBIENTAL
77 10 17 00 : SERVICIOS DE ASESORÍA AMBIENTAL
77 10 18 00 : AUDITORÍA AMBIENTAL
77 10 20 00 : SERVICIOS DE REPORTE AMBIENTAL
77 11 15 00 : SERVICIOS DE SEGURIDAD AMBIENTAL
77 11 16 00 : REHABILITACIÓN AMBIENTAL
77 12 15 00 : CONTAMINACIÓN DEL AIRE
77 12 16 00 : CONTAMINACIÓN DEL SUELO
77 12 17 00 : CONTAMINACIÓN DEL AGUA
80 10 15 00 : SERVICIOS DE CONSULTORÍA DE NEGOCIOS Y ADMINISTRACIÓN CORPORATIVA
80 10 16 00 : GERENCIA DE PROYECTOS
80 10 17 00 : GERENCIA INDUSTRIAL
80 11 15 00 : DESARROLLO DE RECURSOS HUMANOS
80 11 16 00 : SERVICIOS DE PERSONAL TEMPORAL
80 11 17 00 : RECLUTAMIENTO DE PERSONAL
81 10 15 00 : INGENIERIA CIVIL Y ARQUITECTURA
81 10 16 00 : INGENIERIA MECANICA



CERTIFICADO DE INSCRIPCIÓN Y CLASIFICACIÓN EN EL REGISTRO DE PROPONENTES

Fecha expedición: 20/09/2023 - 09:05:22
Récibo No. 5000817667, Valor 62000

CÓDIGO DE VERIFICACIÓN zqFhaV5Q2M

Verifique el contenido y confiabilidad de este certificado, ingresando a https://si.contecaminas.cl/ver/planilla/cv.php?empresa=36 y digite el respectivo código, para que visualice la imagen generada al momento de su expedición. La verificación se puede realizar de manera limitada, durante 60 días calendario contados a partir de la fecha de su expedición.

- 81 10 17 00 : INGENIERIA ELÉCTRICA Y ELECTRÓNICA
81 10 22 00 : INGENIERIA DE TRANSPORTE
85 11 15 00 : INGENIERIA DE SOFTWARE O HARDWARE
81 11 20 00 : SERVICIOS DE DATOS
81 12 15 00 : ANALISIS ECONÓMICO
81 14 15 00 : METODOLOGÍA Y ANÁLISIS
81 14 16 00 : CONTROL DE CALIDAD
81 14 17 00 : MANEJO DE CADENA DE SUMINISTROS
81 14 18 00 : PLANEACIÓN Y CONTROL DE PRODUCCIÓN
81 14 19 00 : SERVICIOS DE INVESTIGACIÓN Y DESARROLLO DE TECNOLOGÍA MANUFACTURERA
81 15 15 00 : METEOROLOGÍA
81 15 16 00 : CARTOGRAFÍA
81 15 17 00 : GEOLOGÍA
81 15 18 00 : OCEANOGRAFÍA E HIDROLOGÍA
81 15 19 00 : GEOFÍSICA
81 16 15 00 : SERVICIOS DE ADMINISTRACIÓN DE ACCESO
81 16 16 00 : SERVICIOS DE CORREO ELECTRÓNICO Y MENSAJERÍA
81 16 17 00 : SERVICIOS DE TELECOMUNICACIONES
81 16 18 00 : SERVICIOS DE ALQUILER O ARRENDAMIENTO DE EQUIPOS O PLATAFORMAS DE VOZ Y...
82 12 15 00 : IMPRESIÓN
82 12 16 00 : GRABADO
82 12 17 00 : FOTOCOPIADO
82 12 18 00 : PUBLICACIÓN
82 12 19 00 : EMPASTE DE LIBROS
83 10 15 00 : SERVICIOS DE ACUEDUCTO Y ALCANTARILLADO
83 10 16 00 : SERVICIOS DE PETRÓLEO Y GAS
83 10 18 00 : SERVICIOS ELÉCTRICOS
83 10 19 00 : CONSERVACIÓN DE ENERGÍA
84 10 15 00 : ASISTENCIA DE DESARROLLO
94 10 16 00 : ASOCIACIONES PROFESIONALES
90 14 17 00 : DEPORTES AFICIONADOS Y RECREACIONALES
95 12 17 00 : EDIFICIOS Y ESTRUCTURAS PÚBLICOS
92 12 15 00 : SERVICIOS DE GUARDIAS
90 15 17 00 : PARQUES DE DIVERSIONES
95 10 15 00 : LOTES RESIDENCIALES
72 11 10 00 : SERVICIOS DE CONSTRUCCIÓN DE UNIDADES UNIFAMILIARES
72 12 10 00 : SERVICIOS DE CONSTRUCCIÓN DE EDIFICIOS INDUSTRIALES Y BODEGAS NUEVAS
95 12 16 00 : EDIFICIOS Y ESTRUCTURAS DE TRANSPORTE
91 11 19 00 : SERVICIOS DE CUIDADO TEMPORAL
93 15 18 00 : PREPARACIÓN Y ALIVIO DE DESASTRES
95 12 19 00 : EDIFICIOS Y ESTRUCTURAS EDUCACIONALES Y DE ADMINISTRACIÓN
31 16 15 00 : TORNILLOS



CERTIFICADO DE INSCRIPCIÓN Y CLASIFICACIÓN EN EL REGISTRO DE PROPONENTES

Fecha expedición: 20/09/2023 - 09:05:22
Récibo No. 5000817667, Valor 62000

CÓDIGO DE VERIFICACIÓN zqFhaV5Q2M

Verifique el contenido y confiabilidad de este certificado, ingresando a https://si.contecaminas.cl/ver/planilla/cv.php?empresa=36 y digite el respectivo código, para que visualice la imagen generada al momento de su expedición. La verificación se puede realizar de manera limitada, durante 60 días calendario contados a partir de la fecha de su expedición.

- 30 16 17 00 : SUELOS
30 16 18 00 : EBANISTERÍA
30 16 19 00 : MOLDEADO Y CARPINTERÍA MECÁNICA
30 16 20 00 : MOLDEADO Y CARPINTERÍA
30 16 21 00 : LAMINADOS INTERIORES
30 16 22 00 : MOSTRADORES
30 16 23 00 : ACCESORIOS PARA GABINETES
30 16 24 00 : MUROS CIVILIZADOS
81 11 17 00 : SISTEMAS DE MANEJO DE INFORMACIÓN MIS
81 12 16 00 : SISTEMAS Y EMISIONES MONETARIAS
84 12 17 00 : ASESORIA DE INVERSIONES
81 11 16 00 : PROGRAMADORES DE COMPUTADOR
72 14 15 00 : SERVICIOS DE PREPARACIÓN DE TIERRAS
72 14 17 00 : SERVICIOS DE ALQUILER O ARRENDAMIENTO DE EQUIPO Y MAQUINARIA DE CONSTRU...

*** EXPERIENCIA No. 390 :
NÚMERO CONSECUTIVO DEL CONTRATO: 395
CONTRATO CELEBRADO POR : 1 - EL PROPONENTE
NOMBRE DEL CONTRATISTA : CALING LIMITADA
NOMBRE DEL CONTRATANTE : MUNICIPIO DE JENESANO
VALOR CONTRATADO EN SMLCV : 125,79

- SG FM CL PR - DESCRIPCIÓN
30 15 16 00 : ACCESORIOS PARA TEJADOS
30 16 17 00 : SUELOS
31 16 18 00 : ARANDELAS
95 14 16 00 : EDIFICIOS Y ESTRUCTURAS PREFABRICADOS RESIDENCIALES
95 14 17 00 : EDIFICIOS Y ESTRUCTURAS PREFABRICADOS COMERCIALES E INDUSTRIALES
95 14 18 00 : EDIFICIOS Y ESTRUCTURAS PREFABRICADOS DE EMERGENCIA Y ALIVIO
95 14 19 00 : EDIFICIOS Y ESTRUCTURAS PREFABRICADOS MÉDICOS
85 10 15 00 : CENTROS DE SALUD
85 10 16 00 : PERSONAS DE SOPORTE DE PRESTACIÓN DE SERVICIOS DE SALUD
85 10 17 00 : SERVICIOS DE ADMINISTRACIÓN DE SALUD
95 10 16 00 : LOTES COMERCIALES
95 10 17 00 : LOTES INDUSTRIALES
95 10 18 00 : LOTES DE TERRENOS GUBERNAMENTALES
95 12 15 00 : EDIFICIOS Y ESTRUCTURAS COMERCIALES Y DE ENTRETENIMIENTO
95 12 16 00 : EDIFICIOS Y ESTRUCTURAS DE TRANSPORTE
95 12 17 00 : EDIFICIOS Y ESTRUCTURAS PÚBLICOS
95 12 18 00 : EDIFICIOS Y ESTRUCTURAS UTILITARIAS
82 10 16 00 : SERVICIOS DE PETRÓLEO Y GAS
83 10 18 00 : SERVICIOS ELÉCTRICOS



CERTIFICADO DE INSCRIPCIÓN Y CLASIFICACIÓN EN EL REGISTRO DE PROPONENTES

Fecha expedición: 20/09/2023 - 09:05:22
Récibo No. 5000817667, Valor 62000

CÓDIGO DE VERIFICACIÓN zqFhaV5Q2M

Verifique el contenido y confiabilidad de este certificado, ingresando a https://si.contecaminas.cl/ver/planilla/cv.php?empresa=36 y digite el respectivo código, para que visualice la imagen generada al momento de su expedición. La verificación se puede realizar de manera limitada, durante 60 días calendario contados a partir de la fecha de su expedición.

- 81 14 15 00 : CONTROL DE CALIDAD
81 14 16 00 : MANEJO DE CADENA DE SUMINISTROS
81 14 17 00 : PLANEACIÓN Y CONTROL DE PRODUCCIÓN
81 14 18 00 : ADMINISTRACIÓN DE INSTALACIONES
30 10 29 00 : PILARES
30 11 16 00 : CEMENTO Y CAL
30 11 17 00 : YESOS
30 11 19 00 : ELEMENTOS PARA REFORZA CONCRETO
30 13 15 00 : BLOQUES
30 13 16 00 : LADRILLOS
30 13 17 00 : AZULEJOS Y BALDOSAS
43 19 15 00 : DISPOSITIVOS DE COMUNICACION PERSONAL
43 19 16 00 : PARTES O ACCESORIOS DE DISPOSITIVOS DE COMUNICACIÓN PERSONAL
43 20 14 00 : TARJETAS DEL SISTEMA
43 20 15 00 : MÓDULOS O INTERFACES DE PROCESADORES DE TABLERO (BOARD) DEL SISTEMA
43 20 16 00 : COMPONENTES DEL CHASIS
43 20 18 00 : DISPOSITIVOS DE ALMACENAMIENTO
43 20 19 00 : ACCESORIOS DE DISPOSITIVOS DE ALMACENAMIENTO
43 20 20 00 : DISPOSITIVOS DE ALMACENAMIENTO EXTRAÍBLES
43 20 21 00 : ACCESORIOS DE DISPOSITIVOS DE ALMACENAMIENTO EXTRAÍBLES
43 20 22 00 : SUBCONJUNTOS PARA DISPOSITIVOS ELECTRÓNICOS
43 21 15 00 : COMPUTADORES
43 21 16 00 : ACCESORIOS DE COMPUTADOR
43 21 17 00 : DISPOSITIVOS INFORMÁTICOS DE ENTRADA DE DATOS
43 21 18 00 : ACCESORIOS DE DISPOSITIVOS DE ENTRADA DE DATOS DE COMPUTADOR
43 21 19 00 : MONITORES Y PANTALLAS DE COMPUTADOR
43 21 20 00 : IMPRESORAS DE COMPUTADOR
43 21 22 00 : SISTEMAS DE MANEJO DE ALMACENAMIENTO DE DATOS DE COMPUTADOR
43 22 25 00 : EQUIPO DE SEGURIDAD DE RED
43 22 26 00 : EQUIPO DE SERVICIO DE RED
43 22 27 00 : EQUIPO TELEGRÁFICO
43 22 28 00 : EQUIPO DE TELEFONÍA
43 22 29 00 : ACCESORIOS DE EQUIPO DE TELEFONÍA
43 23 30 00 : EQUIPO DE TELETIPO
43 23 31 00 : COMPONENTES Y EQUIPO DE INFRAESTRUCTURA DE REDES MÓVILES Y DIGITALES
43 23 32 00 : PLATAFORMAS DE MENSAJERÍA POR MÓVIL
43 23 33 00 : DISPOSITIVOS Y EQUIPOS PARA INSTALACIÓN DE CONECTIVIDAD DE REDES Y DAT...
43 23 27 00 : SOFTWARE DE APLICACIONES DE RED
43 23 28 00 : SOFTWARE DE ADMINISTRACIÓN DE REDES
43 23 29 00 : SOFTWARE PARA TRABAJO EN REDES
43 23 30 00 : SOFTWARE DE ENTORNO OPERATIVO
43 23 32 00 : SOFTWARE DE SEGURIDAD Y PROTECCIÓN



CERTIFICADO DE INSCRIPCIÓN Y CLASIFICACIÓN EN EL REGISTRO DE PROPONENTES

Fecha expedición: 20/09/2023 - 09:05:22
Recibo No. S000817667, Valor 62000

CÓDIGO DE VERIFICACIÓN zqFhaVSD2M

Verifique el contenido y confiabilidad de este certificado, ingresando a https://si.comerciamas.cu/ver/planilla/cv.php?empresa=38 y digite el respectivo código, para que visualice la imagen generada al momento de su expedición. La verificación se puede realizar de manera limitada, durante 60 días calendario contados a partir de la fecha de su expedición.

- 43 23 34 00 : SOFTWARE DE CONTROLADORES DE DISPOSITIVOS Y STILLIMAGES
43 23 35 00 : SOFTWARE DE INTERCAMBIO DE INFORMACIÓN
43 23 36 00 : SOFTWARE DE EQUIPO ELÉCTRICO
43 23 37 00 : SOFTWARE DE ADMINISTRACIÓN DE SISTEMAS
44 11 19 00 : TABLEROS
95 12 23 00 : EDIFICIOS Y ESTRUCTURAS DE SALUD Y DEPORTIVAS
72 10 15 00 : SERVICIOS DE APOYO PARA LA CONSTRUCCIÓN
72 10 29 00 : SERVICIOS DE MANTENIMIENTO Y REPARACIÓN DE INSTALACIONES
72 14 14 00 : SERVICIOS DE CONSTRUCCIÓN Y REPARACIÓN DE FACILIDADES DE DETENCIÓN
72 10 33 00 : SERVICIOS DE MANTENIMIENTO Y REPARACIÓN DE INFRAESTRUCTURA
72 14 13 00 : SERVICIO DE CONSTRUCCIÓN DE FACILIDADES ATLÉTICAS Y RECREATIVAS
72 14 11 00 : SERVICIOS DE CONSTRUCCIÓN Y REVESTIMIENTO Y PAVIMENTACIÓN DE INFRAEST...
72 14 15 00 : SERVICIOS DE PREPARACIÓN DE TIERRAS
72 15 15 00 : SERVICIOS DE SISTEMAS ELÉCTRICOS
72 15 11 00 : SERVICIOS DE CONSTRUCCIÓN DE PLOMERÍA
72 15 19 00 : SERVICIOS DE ALBAÑILERÍA Y MAESTRÍA
72 15 13 00 : SERVICIOS DE PINTURA E INSTALACIÓN DE PAPEL DE COLGADURA
72 15 20 00 : SERVICIOS DE PASETADO Y DRYWALL
72 15 21 00 : SERVICIOS ACÚSTICOS Y DE AISLAMIENTO
72 15 23 00 : SERVICIOS DE CARPINTERÍA
72 15 24 00 : SERVICIOS DE MONTAJE E INSTALACIÓN DE VENTANAS Y PUERTAS
72 15 25 00 : SERVICIOS DE INSTALACIÓN DE PISOS
72 15 26 00 : SERVICIOS DE TECHADO Y PAREDES EXTERNAS Y LÁMINAS DE METAL
72 15 29 00 : SERVICIOS DE MONTAJE DE ACERO ESTRUCTURAL
72 15 30 00 : SERVICIOS DE VIDRIOS Y VENTANERÍA
72 15 31 00 : SERVICIOS DE CONSTRUCCIÓN DE FACILIDADES ATLÉTICAS Y RECREATIVAS
72 15 34 00 : SERVICIOS DE APAREJAMIENTO Y ANDAMIAJE
72 15 35 00 : SERVICIOS DE LIMPIEZA ESTRUCTURAL EXTERNA
72 15 36 00 : SERVICIOS DE TERMINADO INTERIOR, DOTACIÓN Y REMODELACION
72 15 39 00 : SERVICIO DE PREPARACIÓN DE OBRAS DE CONSTRUCCIÓN
15 40 00 : SERVICIOS DE EDIFICIOS ESPECIALIZADOS Y COMERCIOS
15 44 00 : SERVICIOS DE MANTENIMIENTO Y FABRICACIÓN DE ACCESORIOS PARA TUBERÍAS
15 45 00 : SERVICIOS DE MANTENIMIENTO E INSTALACIÓN DE EQUIPO PESADO
73 12 18 00 : SERVICIOS DE INDUSTRIA DE PRODUCTOS DE MINERALES NO METÁLICOS
72 15 17 00 : SERVICIOS DE INSTALACIÓN DE SISTEMAS DE SEGURIDAD FÍSICA E INDUSTRIAL
72 15 18 00 : SERVICIOS DE MANTENIMIENTO Y REPARACIÓN DE INSTALACIÓN DE MÁQUINAS
73 18 19 00 : SERVICIOS DE SOLDADURA
73 18 11 00 : SERVICIOS DE REVESTIMIENTO
81 10 15 00 : INGENIERÍA CIVIL Y ARQUITECTURA
47 13 21 00 : KITS DE LIMPIEZA
49 22 15 00 : ACCESORIOS PARA DEPORTE
30 10 15 00 : ÁNGULOS



CERTIFICADO DE INSCRIPCIÓN Y CLASIFICACIÓN EN EL REGISTRO DE PROPONENTES

Fecha expedición: 20/09/2023 - 09:06:22
Recibo No. S000817667, Valor 62000

CÓDIGO DE VERIFICACIÓN zqFhaVSD2M

Verifique el contenido y confiabilidad de este certificado, ingresando a https://si.comerciamas.cu/ver/planilla/cv.php?empresa=38 y digite el respectivo código, para que visualice la imagen generada al momento de su expedición. La verificación se puede realizar de manera limitada, durante 60 días calendario contados a partir de la fecha de su expedición.

- 30 10 17 00 : VIGAS
30 10 18 00 : CONDUCTOS
30 10 20 00 : HOJA
30 10 22 00 : PLANCHA
30 10 23 00 : PERFILES
30 10 24 00 : VARILLAS
30 10 31 00 : RIELES
30 10 32 00 : ENREJADO
30 10 36 00 : PRODUCTOS ESTRUCTURALES
30 10 38 00 : FIBRAS Y FILAMENTOS MECANICOS
30 10 39 00 : EJES
30 11 15 00 : CONCRETO Y MORTEROS
30 11 18 00 : AGREGADOS
30 15 15 00 : MATERIAL PARA TEJADOS Y TECROS
30 15 17 00 : CANALONES DE TEJADO Y ACCESORIOS
30 15 18 00 : MATERIALES PARA REVESTIMIENTO DE PAREDES Y EXTERIOR
30 15 21 00 : SUPERFICIE
30 17 15 00 : PUERTAS
30 17 16 00 : VENTANAS
30 17 18 00 : CLARASOYAS
30 17 20 00 : PUERTAS
31 16 15 00 : TORNILLOS
31 16 17 00 : TUERCAS
31 16 19 00 : MUELLES
21 16 20 00 : CLAVOS
31 16 21 00 : ANCLAS
31 16 22 00 : REMACHES
31 16 23 00 : FERRERÍA DE MONTAJE
31 16 24 00 : FIJADORES VARIOS
72 12 14 00 : SERVICIOS DE CONSTRUCCIÓN DE EDIFICIOS PÚBLICOS ESPECIALIZADOS
95 12 20 00 : EDIFICIOS Y ESTRUCTURAS HOSPITALARIAS
72 15 10 00 : SERVICIOS DE CONSTRUCCIÓN Y MANTENIMIENTO DE CALDERAS Y HORNOS
80 10 16 00 : GERENCIA DE PROYECTOS
83 10 15 00 : SERVICIOS DE ACUEDUCTO Y ALCANTARILLADO
72 15 27 00 : SERVICIOS DE INSTALACIÓN Y REPARACIÓN DE CONCRETO
81 10 16 00 : INGENIERÍA MECÁNICA
81 10 17 00 : INGENIERÍA ELÉCTRICA Y ELECTRÓNICA
81 10 27 00 : SERVICIOS DE DISEÑO E INGENIERÍA DE SISTEMAS INSTRUMENTADOS DE CONTROL
77 10 15 00 : EVALUACIÓN DE IMPACTO AMBIENTAL
95 12 19 00 : EDIFICIOS Y ESTRUCTURAS EDUCACIONALES Y DE ADMINISTRACIÓN
95 13 15 00 : TARIJAS Y GRADERÍAS
72 12 10 00 : SERVICIOS DE CONSTRUCCIÓN DE EDIFICIOS INDUSTRIALES Y BODEGAS NUEVAS



CERTIFICADO DE INSCRIPCIÓN Y CLASIFICACIÓN EN EL REGISTRO DE PROPONENTES

Fecha expedición: 20/09/2023 - 09:05:22
Recibo No. S000817667, Valor 62000

CÓDIGO DE VERIFICACIÓN zqFhaVSD2M

Verifique el contenido y confiabilidad de este certificado, ingresando a https://si.comerciamas.cu/ver/planilla/cv.php?empresa=38 y digite el respectivo código, para que visualice la imagen generada al momento de su expedición. La verificación se puede realizar de manera limitada, durante 60 días calendario contados a partir de la fecha de su expedición.

- 72 12 11 00 : SERVICIOS DE CONSTRUCCIÓN DE EDIFICIOS COMERCIALES Y DE OFICINA
72 15 27 00 : SERVICIOS DE INSTALACIÓN, MANTENIMIENTO Y REPARACIÓN DE EQUIPOS Y CON...
23 27 17 00 : ACCESORIOS PARA SOLDAR, SOLDADURA FUERTE Y SOLDADURA DÉBIL
74 16 00 : COMPONENTES ESTRUCTURALES DE TRIBUNAS, GRADAS Y ESCALERA
0 28 00 : PILOTAJE
10 35 00 : ALMA DE PANAL
30 10 37 00 : TRENZA

*** EXPERIENCIA No. 391 :
NÚMERO CONSECUTIVO DEL CONTRATO:396
CONTRATO CELEBRADO POR :1 - EL PROPONENTE
NOMBRE DEL CONTRATISTA :CALING S.A.S
NOMBRE DEL CONTRATANTE :MUNICIPIO DE CERINZA
VALOR CONTRATADO EN SMOIV :173,65

- SG FM CL FR - DESCRIPCIÓN
95 12 18 00 : EDIFICIOS Y ESTRUCTURAS UTILITARIOS
72 14 12 00 : SERVICIOS DE CONSTRUCCIÓN MARINA
72 15 44 00 : SERVICIOS DE MANTENIMIENTO Y FABRICACIÓN DE ACCESORIOS PARA TUBERÍAS
76 10 15 00 : DESINFECCIÓN
76 10 16 00 : DESCONTAMINACIÓN DE MATERIALES PELIGROSOS
81 10 15 00 : INGENIERÍA CIVIL Y ARQUITECTURA
83 10 15 00 : SERVICIOS DE ACUEDUCTO Y ALCANTARILLADO
72 10 29 00 : SERVICIOS DE MANTENIMIENTO Y REPARACIÓN DE INSTALACIONES
72 14 11 00 : SERVICIOS DE CONSTRUCCIÓN Y REVESTIMIENTO Y PAVIMENTACIÓN DE INFRAEST...
72 11 11 00 : SERVICIOS DE CONSTRUCCIÓN DE UNIDADES MULTIFAMILIARES
72 15 11 00 : SERVICIOS DE CONSTRUCCIÓN DE PLOMERÍA
72 10 15 00 : SERVICIOS DE APOYO PARA LA CONSTRUCCIÓN
20 11 16 00 : MAQUINARIA DE PERFORACIÓN Y EXPLOTACIÓN
73 16 15 00 : MANUFACTURA DE MAQUINARIA
95 12 17 00 : EDIFICIOS Y ESTRUCTURAS PÚBLICOS
95 12 23 00 : EDIFICIOS Y ESTRUCTURAS DE SALUD Y DEPORTIVAS
72 12 14 00 : SERVICIOS DE CONSTRUCCIÓN DE EDIFICIOS PÚBLICOS ESPECIALIZADOS
72 14 13 00 : SERVICIO DE CONSTRUCCIÓN DE FACILIDADES ATLÉTICAS Y RECREATIVAS
72 10 33 00 : SERVICIOS DE MANTENIMIENTO Y REPARACIÓN DE INFRAESTRUCTURA
72 12 15 00 : SERVICIOS DE CONSTRUCCIÓN DE PLANTAS INDUSTRIALES
72 14 15 00 : SERVICIOS DE PREPARACIÓN DE TIERRAS
72 15 26 00 : SERVICIOS DE TECHADO Y PAREDES EXTERNAS Y LÁMINAS DE METAL
72 15 19 00 : SERVICIOS DE ALBAÑILERÍA Y MAESTRÍA
72 15 36 00 : SERVICIOS DE TERMINADO INTERIOR, DOTACIÓN Y REMODELACION
72 15 39 00 : SERVICIO DE PREPARACIÓN DE OBRAS DE CONSTRUCCIÓN
72 15 40 00 : SERVICIOS DE EDIFICIOS ESPECIALIZADOS Y COMERCIOS



CERTIFICADO DE INSCRIPCIÓN Y CLASIFICACIÓN EN EL REGISTRO DE PROPONENTES

Fecha expedición: 20/09/2023 - 09:05:22
Recibo No. S000817667, Valor 62000

CÓDIGO DE VERIFICACIÓN zqFhaVSD2M

Verifique el contenido y confiabilidad de este certificado, ingresando a https://si.comerciamas.cu/ver/planilla/cv.php?empresa=38 y digite el respectivo código, para que visualice la imagen generada al momento de su expedición. La verificación se puede realizar de manera limitada, durante 60 días calendario contados a partir de la fecha de su expedición.

- 77 12 17 00 : CONTAMINACIÓN DEL AGUA
70 17 15 00 : DESARROLLO
76 17 16 00 : VIGILANCIA
70 17 17 00 : RIEGO
70 17 18 00 : SERVICIOS DE DRENAJE
76 12 16 00 : DISPOSICIÓN DE DESECHOS NO PELIGROSOS
76 12 17 00 : TRATAMIENTO DE DESECHOS LÍQUIDOS
40 17 15 00 : TUROS Y TUBERÍAS COMERCIALES
30 10 15 00 : ÁNGULOS
30 10 17 00 : VIGAS
30 10 18 00 : CONDUCTOS
30 10 22 00 : PLANCHA
30 10 24 00 : VARILLAS
30 10 36 00 : PRODUCTOS ESTRUCTURALES
30 11 16 00 : CEMENTO Y CAL
30 11 18 00 : AGREGADOS
20 11 19 00 : ELEMENTOS PARA REFORZAR CONCRETO
30 12 15 00 : MATERIALES PARA ESTABILIZACIÓN Y REFUERZO DE SUELOS
30 13 16 00 : LADRILLOS
95 12 16 00 : EDIFICIOS Y ESTRUCTURAS DE TRANSPORTE
30 19 16 00 : ESCALERAS Y ACCESORIOS DE ANDAMIAJE
95 12 25 00 : EDIFICIOS Y ESTRUCTURAS AGRÍCOLAS Y DE CULTIVOS Y PESCA
20 10 15 00 : EQUIPO DE CORTE

*** EXPERIENCIA No. 392 :
NÚMERO CONSECUTIVO DEL CONTRATO:397
CONTRATO CELEBRADO POR :3 - CONSORCIO O UNIÓN TEMPORAL
NOMBRE DEL CONTRATISTA :CONSORCIO AEROPUERTO CUCUTA 2011
NOMBRE DEL CONTRATANTE :UNIDAD ADMINISTRATIVA ESPECIAL DE AERONÁUTICA CIVIL AEROCIVIL
VALOR CONTRATADO EN SMOIV :1408,95
PORCENTAJE DE PARTICIPACIÓN EN EL VALOR EJECUTADO EN CASO DE CONSORCIOS Y UNIONES TEMPORALES: 30%

- SG FM CL FR - DESCRIPCIÓN
95 10 16 00 : LOTES COMERCIALES
95 10 18 00 : LOTES DE TERRENOS GUBERNAMENTALES
95 12 17 00 : EDIFICIOS Y ESTRUCTURAS PÚBLICOS
95 12 23 00 : EDIFICIOS Y ESTRUCTURAS DE SALUD Y DEPORTIVAS
72 10 29 00 : SERVICIOS DE MANTENIMIENTO Y REPARACIÓN DE INSTALACIONES
72 10 33 00 : SERVICIOS DE MANTENIMIENTO Y REPARACIÓN DE INFRAESTRUCTURA
81 10 15 00 : INGENIERÍA CIVIL Y ARQUITECTURA



CERTIFICADO DE INSCRIPCIÓN Y CLASIFICACIÓN EN EL REGISTRO DE PROPONENTES

Fecha expedición: 20/09/2023 - 09:05:22
Recibo No. S00081767, Valor 62000

CÓDIGO DE VERIFICACIÓN zqFhaVSD2M

Verifique el contenido y confiabilidad de este certificado, ingresando a https://si.contecmaras.co/visa/planilla/cv.php?empresa=36 y digite el respectivo código, para que visualice la imagen generada al momento de su expedición. La verificación se puede realizar de manera limitada, durante 60 días calendario contados a partir de la fecha de su expedición.

- 72 14 11 00 : SERVICIOS DE CONSTRUCCIÓN Y REVESTIMIENTO Y PAVIMENTACIÓN DE INFRAEST...
72 14 12 00 : SERVICIOS DE CONSTRUCCIÓN MARINA
72 10 17 00 : PARQUES, JARDINES Y HUERTOS
95 11 16 00 : VIAS DE TRÁFICO ABIERTO
95 12 16 00 : EDIFICIOS Y ESTRUCTURAS DE TRANSPORTE
72 10 15 00 : SERVICIOS DE APOYO PARA LA CONSTRUCCIÓN
72 15 27 00 : SERVICIOS DE INSTALACIÓN Y REPARACIÓN DE CONCRETO
72 17 11 00 : SERVICIOS DE CONSTRUCCIÓN DE EDIFICIOS COMERCIALES Y DE OFICINA
81 10 22 00 : INGENIERÍA DE TRANSPORTE
95 11 15 00 : VIAS DE TRÁFICO LIMITADO
95 14 16 00 : EDIFICIOS Y ESTRUCTURAS PREFABRICADOS RESIDENCIALES
81 14 16 00 : MANEJO DE CADENA DE SUMINISTROS
81 14 15 00 : CONTROL DE CALIDAD
30 12 17 00 : MATERIALES DE CONSTRUCCIÓN DE CAMINOS Y CARRILERAS
84 14 16 00 : AGENCIAS DE CRÉDITO PERSONAL
11 11 16 00 : PIEDRA
11 11 17 00 : ARENA
11 11 15 00 : BARRO Y TIERRA
42 24 15 00 : SUMINISTROS DE VACIADO DE ESCAYOLA Y TABILLAS
49 24 15 00 : EQUIPO DE PARQUES INFANTILES
95 10 15 00 : LOTES RESIDENCIALES
95 12 18 00 : EDIFICIOS Y ESTRUCTURAS UTILITARIOS
95 12 19 00 : EDIFICIOS Y ESTRUCTURAS EDUCACIONALES Y DE ADMINISTRACIÓN
95 12 20 00 : EDIFICIOS Y ESTRUCTURAS HOSPITALARIAS
95 12 21 00 : EDIFICIOS Y ESTRUCTURAS DE ACOMODACIONES
95 12 24 00 : EDIFICIOS Y ESTRUCTURAS INDUSTRIALES
95 12 25 00 : EDIFICIOS Y ESTRUCTURAS AGRÍCOLAS Y DE CULTIVOS Y PESCA
95 12 26 00 : EDIFICIOS Y ESTRUCTURAS RELIGIOSAS
95 12 27 00 : EDIFICIOS Y ESTRUCTURAS DE DEFENSA
95 13 16 00 : EDIFICIOS Y ESTRUCTURAS COMERCIALES E INDUSTRIALES PORTÁTILES
95 14 18 00 : EDIFICIOS Y ESTRUCTURAS PREFABRICADOS DE EMERGENCIA Y ALIVIO
70 13 15 00 : PROTECCIÓN DEL TERRENO Y DEL SUELO
70 13 16 00 : PREPARACIÓN DEL TERRENO Y DEL SUELO
70 13 17 00 : GESTIÓN DEL TERRENO Y DEL SUELO
72 10 31 00 : INSTALACIÓN Y REPARACIÓN DE SERVICIOS DE BANDAS TRANSPORTADORAS
72 12 15 00 : SERVICIOS DE CONSTRUCCIÓN DE PLANTAS INDUSTRIALES
72 14 15 00 : SERVICIOS DE PREPARACIÓN DE TIERRAS
72 14 13 00 : SERVICIO DE CONSTRUCCIÓN DE FACILIDADES ATLÉTICAS Y RECREATIVAS
72 14 14 00 : SERVICIOS DE CONSTRUCCIÓN Y REPARACIÓN DE FACILIDADES DE DETENCIÓN
72 14 16 00 : SERVICIOS DE CONSTRUCCIÓN DE SISTEMAS DE TRÁNSITO MASIVO
72 14 17 00 : SERVICIOS DE ALQUILER O ARRENDAMIENTO DE EQUIPO Y MAQUINARIA DE CONSTRU...
72 15 13 00 : SERVICIOS DE PINTURA E INSTALACIÓN DE PAPEL DE COLGADURA



CERTIFICADO DE INSCRIPCIÓN Y CLASIFICACIÓN EN EL REGISTRO DE PROPONENTES

Fecha expedición: 20/09/2023 - 09:05:22
Recibo No. S00081767, Valor 62000

CÓDIGO DE VERIFICACIÓN zqFhaVSD2M

Verifique el contenido y confiabilidad de este certificado, ingresando a https://si.contecmaras.co/visa/planilla/cv.php?empresa=36 y digite el respectivo código, para que visualice la imagen generada al momento de su expedición. La verificación se puede realizar de manera limitada, durante 60 días calendario contados a partir de la fecha de su expedición.

- 72 15 19 00 : SERVICIOS DE ALBAÑILERÍA Y MAESTRÍA
72 15 25 00 : SERVICIOS DE INSTALACIÓN DE PISOS
72 15 35 00 : SERVICIOS DE LIMPIEZA ESTRUCTURAL EXTERNA
72 15 39 00 : SERVICIO DE PREPARACIÓN DE OBRAS DE CONSTRUCCIÓN
72 15 45 00 : SERVICIOS DE MANTENIMIENTO E INSTALACIÓN DE EQUIPO PESADO
72 15 24 00 : SERVICIOS DE MONTAJE E INSTALACIÓN DE VENTANAS Y PUERTAS
72 15 44 00 : SERVICIOS DE MANTENIMIENTO Y FABRICACIÓN DE ACCESORIOS PARA TUBERÍAS
73 18 10 00 : SERVICIOS DE MAQUINADO
73 18 19 00 : SERVICIOS DE SOLDADURA
73 15 17 00 : TRATAMIENTO DE MATERIALES
73 15 18 00 : SERVICIOS DE CONVERSIÓN
77 10 15 00 : EVALUACIÓN DE IMPACTO AMBIENTAL
77 10 16 00 : PLANEACIÓN AMBIENTAL
77 10 17 00 : SERVICIOS DE ASESORIA AMBIENTAL
77 10 18 00 : AUDITORÍA AMBIENTAL
77 10 19 00 : SERVICIOS DE INVESTIGACIÓN DE CONTAMINACIÓN
77 10 20 00 : SERVICIOS DE REPORTE AMBIENTAL
77 11 15 00 : SERVICIOS DE SEGURIDAD AMBIENTAL
77 11 16 00 : REHABILITACIÓN AMBIENTAL
77 12 15 00 : CONTAMINACIÓN DEL AIRE
77 12 16 00 : CONTAMINACIÓN DEL SUELO
77 12 17 00 : CONTAMINACIÓN DEL AGUA
78 10 18 00 : TRANSPORTE DE CARGA POR CARRETERA
78 10 21 00 : SERVICIOS DE OLEODUCTOS
78 14 19 00 : SERVICIOS DE ALQUILER DE CONTENEDORES DE TRANSPORTE
80 10 16 00 : GERENCIA DE PROYECTOS
80 10 17 00 : GERENCIA INDUSTRIAL
81 10 16 00 : RECLUTAMIENTO DE PERSONAL
81 10 25 00 : INGENIERÍA MECÁNICA
81 10 26 00 : SERVICIOS DE PERMISOS
81 10 27 00 : SERVICIOS DE MUESTREO
81 10 27 00 : SERVICIOS DE DISEÑO E INGENIERÍA DE SISTEMAS INSTRUMENTADOS DE CONTROL
81 12 15 00 : ANÁLISIS ECONÓMICO
81 15 16 00 : CARTOGRAFÍA
81 15 17 00 : GEOLOGÍA
81 15 18 00 : OCEANOGRAFÍA E HIDROLOGÍA
81 15 19 00 : GEOFÍSICA
46 18 15 00 : ROPA DE SEGURIDAD
46 18 16 00 : CALZADO DE PROTECCIÓN
46 18 18 00 : PROTECCIÓN Y ACCESORIOS PARA LA VISIÓN
46 18 19 00 : PROTECTORES ADITIVOS
46 18 20 00 : PROTECCIÓN DE LA RESPIRACIÓN



CERTIFICADO DE INSCRIPCIÓN Y CLASIFICACIÓN EN EL REGISTRO DE PROPONENTES

Fecha expedición: 20/09/2023 - 09:05:22
Recibo No. S00081767, Valor 62000

CÓDIGO DE VERIFICACIÓN zqFhaVSD2M

Verifique el contenido y confiabilidad de este certificado, ingresando a https://si.contecmaras.co/visa/planilla/cv.php?empresa=36 y digite el respectivo código, para que visualice la imagen generada al momento de su expedición. La verificación se puede realizar de manera limitada, durante 60 días calendario contados a partir de la fecha de su expedición.

- 46 18 21 00 : EQUIPO Y SUMINISTROS ANTIESTÁTICOS
46 18 22 00 : EQUIPO DE APOYO ERGONÓMICO
46 18 23 00 : PROTECCIÓN ANTI CAÍDA Y EQUIPO DE RESCATE
46 18 24 00 : EQUIPO DE LIMPIEZA DE SEGURIDAD Y MATERIALES DE DESCONTAMINACIÓN
46 18 25 00 : ARMAS O DISPOSITIVOS DE SEGURIDAD PERSONAL
30 10 29 00 : FILARES
30 10 31 00 : RIELES
30 10 33 00 : EJES
30 11 15 00 : CONCRETO Y MORTEROS
30 11 16 00 : CEMENTO Y CAL
30 11 18 00 : AGREGADOS
30 11 19 00 : ELEMENTOS PARA REFORZAR CONCRETO
30 12 15 00 : DERIVADOS BITUMINOSOS
30 12 16 00 : ASFALTOS
30 12 18 00 : MATERIALES DE ARQUITECTURA PAISAJÍSTICA
30 13 17 00 : AZULEJOS Y BALDOSAS
30 13 16 00 : LADRILLOS
30 14 15 00 : AISLAMIENTO TÉRMICO
30 14 16 00 : AISLAMIENTO ESPECIAL
30 14 17 00 : CARAS DE SELLAMIENTO DE AISLAMIENTO
41 10 15 00 : EQUIPO Y SUMINISTROS PARA LA MEZCLA, LA DISPERSIÓN Y LA HOMOGENEIZACIÓN...
41 10 36 00 : EQUIPO Y SUMINISTROS PARA LA MEZCLA Y LA AGITACIÓN POR SACUDIDA O VARI...
41 10 39 00 : CENTRIFUGADORAS DE LABORATORIO Y ACCESORIOS
41 10 42 00 : EQUIPO Y SUMINISTROS DE PURIFICACIÓN DE AGUA PARA LABORATORIO
41 11 15 00 : INSTRUMENTOS DE MEDICIÓN DEL PESO
41 11 16 00 : INSTRUMENTOS DE MEDIDA DE LONGITUD, ESPESOR O DISTANCIA
41 11 17 00 : INSTRUMENTOS Y ACCESORIOS DE VISIÓN Y OBSERVACIÓN
41 11 18 00 : EQUIPO DE EXAMEN NO DESTRUCTIVO
41 11 19 00 : INSTRUMENTOS INDICADORES Y DE REGISTRO
41 11 21 00 : TRANSDUCTORES
41 11 22 00 : INSTRUMENTOS DE MEDIDA DE TEMPERATURA Y CALOR
41 11 23 00 : INSTRUMENTOS DE MEDICIÓN DE LA HUMEDAD
41 11 24 00 : INSTRUMENTOS DE MEDIDA Y CONTROL DE LA PRESIÓN
41 11 28 00 : EQUIPO E INSTRUMENTOS RELACIONADOS CON EL TRANSPORTE
41 11 41 00 : INSTRUMENTOS SISMOLÓGICOS
41 11 43 00 : INSTRUMENTOS HIDROLÓGICOS
42 12 15 00 : EQUIPO VETERINARIO
42 12 17 00 : MOBILIARIO CLÍNICO VETERINARIO
40 17 15 00 : TUBOS Y TUBERÍAS COMERCIALES
40 18 30 00 : TUBERÍAS DE CAUCHO Y PLÁSTICO
22 10 15 00 : MAQUINARIA PARA TRABAJO DE DESMORTE
22 10 16 00 : EQUIPO DE PAVIMENTACIÓN



CERTIFICADO DE INSCRIPCIÓN Y CLASIFICACIÓN EN EL REGISTRO DE PROPONENTES

Fecha expedición: 20/09/2023 - 09:05:22
Recibo No. S00081767, Valor 62000

CÓDIGO DE VERIFICACIÓN zqFhaVSD2M

Verifique el contenido y confiabilidad de este certificado, ingresando a https://si.contecmaras.co/visa/planilla/cv.php?empresa=36 y digite el respectivo código, para que visualice la imagen generada al momento de su expedición. La verificación se puede realizar de manera limitada, durante 60 días calendario contados a partir de la fecha de su expedición.

- 22 10 17 00 : COMPONENTES DE EQUIPO PESADO
22 10 18 00 : GRUAS DE ELEVACIÓN
22 10 20 00 : EQUIPO Y MAQUINARIA DE DEMOLICIÓN DE EDIFICIOS
24 14 15 00 : SUMINISTROS PARA SEGURIDAD Y PROTECCIÓN
24 11 18 00 : TANQUES Y CILINDROS Y SUS ACCESORIOS
25 10 16 00 : VEHÍCULOS DE TRANSPORTE DE PRODUCTOS Y MATERIALES
25 12 17 00 : EQUIPO Y SISTEMAS DE APOYO FERROVIARIO
27 11 15 00 : HERRAMIENTAS DE CORTE Y ENGARRAQUE Y PUNZONES
27 11 16 00 : HERRAMIENTAS DE PERFILAR
27 11 17 00 : LLAVES INGLESAS Y GUÍAS
27 11 18 00 : HERRAMIENTAS DE MEDIDA Y BOCETAJE
27 11 20 00 : HERRAMIENTAS MANUALES DE JARDINERÍA, AGRICULTURA Y FORESTACIÓN
27 11 21 00 : HERRAMIENTAS DE SUJECCIÓN Y FIJACIÓN
27 11 22 00 : HERRAMIENTAS DE ALBAÑILERÍA Y CONCRETO
27 11 23 00 : HERRAMIENTAS DE MARCAR
27 11 24 00 : HERRAMIENTAS DE INSERCIÓN Y AJUSTE
27 11 25 00 : HERRAMIENTAS PARA APALANCAR Y CURVAR
27 11 26 00 : HERRAMIENTAS PARA PRECINTAR
27 11 27 00 : HERRAMIENTAS MECÁNICAS
27 11 28 00 : CONEXIONES DE HERRAMIENTAS Y ACCESORIOS
27 11 29 00 : HERRAMIENTAS DISPENSADORAS
27 11 30 00 : CEPILLOS
27 11 31 00 : HERRAMIENTAS DE ARRASTRE
27 11 32 00 : JUEGOS DE HERRAMIENTAS
27 11 33 00 : HERRAMIENTAS MANUALES DE PRECISIÓN
27 13 15 00 : HERRAMIENTAS NEUMÁTICAS
27 13 17 00 : CILINDROS NEUMÁTICOS Y COMPONENTES
11 11 18 00 : ARCILLAS
30 17 17 00 : PRODUCTOS DE CRISTAL
31 21 15 00 : PINTURAS Y TAPA POROS
31 21 16 00 : ADITIVOS PARA PINTURAS
31 21 18 00 : DISOLVENTES Y DILUYENTES PARA PINTURAS
31 21 19 00 : APLICADORES DE PINTURA Y ACCESORIOS PARA PINTAR
12 16 25 00 : ROMPEDORES DE EMULSIÓN
11 10 15 00 : MINERALES
92 10 15 00 : SERVICIOS DE POLICÍA
92 10 16 00 : SERVICIOS DE BOMBEROS
92 10 17 00 : SISTEMAS DE CÁRCELES Y PRISIONES
92 10 18 00 : SISTEMAS JUDICIALES
92 10 19 00 : SERVICIOS DE RESCATE
39 11 16 00 : ILUMINACIÓN EXTERIOR Y ARTEFACTOS
78 14 15 00 : SERVICIOS DE ORGANIZACIÓN DE TRANSPORTES



CERTIFICADO DE INSCRIPCIÓN Y CLASIFICACIÓN EN EL REGISTRO DE PROPONENTES

Fecha expedición: 20/09/2023 - 09:05:22
Recibo No. S000817667, Valor 62000

CÓDIGO DE VERIFICACIÓN zqFthvSD2M

Verifique el contenido y confiabilidad de este certificado, ingresando a https://si.conlicomeras.co/visa/plantilla/cv.php?empresa=38 y digite el respectivo código, para que visualice la imagen generada al momento de su expedición. La verificación se puede realizar de manera limitada, durante 60 días calendario contados a partir de la fecha de su expedición.

- 30 12 19 00 : MATERIALES PARA ESTABILIZACIÓN Y RESERVO DE SUELOS
30 10 36 00 : PRODUCTOS ESTRUCTURALES
24 10 15 00 : CAMIONES INDUSTRIALES
46 16 15 00 : CONTROL DE TRÁFICO
40 17 16 00 : TUBOS Y TUBERÍAS INDUSTRIALES
40 17 17 00 : ADAPTADORES DE TUBOS
40 17 21 00 : CODOS PARA TUBOS
40 17 24 00 : TAPAS PARA TUBOS
40 17 25 00 : CONECTORES DE TUBOS
40 17 26 00 : ACOPLÉS DE TUBOS
40 17 28 00 : CODOS DE TUBOS
41 11 39 00 : EQUIPO PARA MEDICIÓN DE SUELOS
41 11 40 00 : EQUIPO DE MEDIDA DE ROCAS Y ESTRATOS
72 15 29 00 : SERVICIOS DE MONTAJE DE ACERO ESTRUCTURAL
30 10 24 00 : VARILLAS
93 14 20 00 : DESARROLLO URBANO
70 17 18 00 : SERVICIOS DE DRENAJE
93 14 19 00 : DESARROLLO RURAL
30 10 15 00 : ÁNGULOS
30 10 17 00 : VIGAS
30 10 18 00 : CONDUCTOS
30 16 17 00 : SUELOS
55 12 17 00 : SEÑALIZACIÓN
12 16 49 00 : AGENTES DE IMPERMEABILIZACIÓN
40 10 17 00 : ENFRIAMIENTO
22 10 19 00 : MAQUINARIA Y ACCESORIOS DE CONSTRUCCIÓN DE EDIFICIOS
73 12 18 00 : SERVICIOS DE INDUSTRIA DE PRODUCTOS DE MINERALES NO METÁLICOS
40 14 16 00 : VÁLVULAS
40 14 17 00 : MATERIAL DE FERRETERÍA Y ACCESORIOS
40 14 19 00 : CONDUCTOS
14 20 00 : MANGUERAS
15 11 00 : SERVICIOS DE CONSTRUCCIÓN DE PLOMERÍA
12 13 00 : SERVICIOS DE CONSTRUCCIÓN DE TALLERES AUTOMOTRICES Y ESTACIONES DE SER...
72 15 36 00 : SERVICIOS DE TERMINADO INTERIOR, DOTACIÓN Y REMODELACIÓN
27 11 19 00 : HERRAMIENTAS GRUESAS Y DE ACABADO
72 14 10 00 : SERVICIOS DE CONSTRUCCIÓN DE AUTOPISTAS Y CARRETERAS
30 10 22 00 : PLANCHA
30 10 28 00 : PILOTAJE
31 12 17 00 : PIEZAS FUNDIDAS CENTRÍFUGAS MECANIZADAS
31 37 11 00 : LADRILLOS REFRACTARIOS

*** EXPERIENCIA No. 393 :



CERTIFICADO DE INSCRIPCIÓN Y CLASIFICACIÓN EN EL REGISTRO DE PROPONENTES

Fecha expedición: 20/09/2023 - 09:05:22
Recibo No. S000817667, Valor 62000

CÓDIGO DE VERIFICACIÓN zqFthvSD2M

Verifique el contenido y confiabilidad de este certificado, ingresando a https://si.conlicomeras.co/visa/plantilla/cv.php?empresa=38 y digite el respectivo código, para que visualice la imagen generada al momento de su expedición. La verificación se puede realizar de manera limitada, durante 60 días calendario contados a partir de la fecha de su expedición.

NÚMERO CONSECUTIVO DEL CONTRATO: 398
CONTRATO CELEBRADO POR : 1 - EL PROPONENTE
NOMBRE DEL CONTRATISTA : CALING SAS
NOMBRE DEL CONTRATANTE : MUNICIPIO DE SANTA SOFÍA
VALOR CONTRATADO EN SMMLV : 189,11

- SG FM CL PR - DESCRIPCIÓN
95 14 17 00 : EDIFICIOS Y ESTRUCTURAS PREFABRICADOS COMERCIALES E INDUSTRIALES
95 12 17 00 : EDIFICIOS Y ESTRUCTURAS PÚBLICOS
81 10 17 00 : INGENIERÍA ELÉCTRICA Y ELECTRONICA
81 10 15 00 : INGENIERÍA CIVIL Y ARQUITECTURA
72 10 15 00 : SERVICIOS DE APOYO PARA LA CONSTRUCCIÓN
72 15 11 00 : SERVICIOS DE CONSTRUCCIÓN DE PLOMERÍA
72 15 13 00 : SERVICIOS DE PINTURA E INSTALACIÓN DE PAPEL DE COLGADURA
72 15 14 00 : SERVICIOS DE CONSTRUCCIÓN DE RECUBRIMIENTOS DE MUROS
72 15 15 00 : SERVICIOS DE SISTEMAS ELÉCTRICOS
72 15 20 00 : SERVICIOS DE PASETADO Y URN WALL
72 15 23 00 : SERVICIOS DE CARPINTERÍA
72 15 24 00 : SERVICIOS DE MONTAJE E INSTALACIÓN DE VENTANAS Y PUERTAS
72 15 26 00 : SERVICIOS DE TECHADO Y PAREDES EXTERNAS Y LÁMINAS DE METAL
72 15 27 00 : SERVICIOS DE INSTALACIÓN Y REPARACIÓN DE CONCRETO
72 15 29 00 : SERVICIOS DE MONTAJE DE ACERO ESTRUCTURAL
72 15 30 00 : SERVICIOS DE VIDRIOS Y VENTANERÍA
72 15 34 00 : SERVICIOS DE APAREJAMIENTO Y ANDAMIAGE
72 15 35 00 : SERVICIOS DE LIMPIEZA ESTRUCTURAL EXTERNA
72 15 36 00 : SERVICIOS DE TERMINADO INTERIOR, DOTACIÓN Y REMODELACIÓN
72 15 44 00 : SERVICIOS DE MANTENIMIENTO Y FABRICACIÓN DE ACCESORIOS PARA TUBERÍAS
72 10 33 00 : SERVICIOS DE MANTENIMIENTO Y REPARACIÓN DE INFRAESTRUCTURA
72 12 14 00 : SERVICIOS DE CONSTRUCCIÓN DE EDIFICIOS PÚBLICOS ESPECIALIZADOS
72 12 11 00 : SERVICIOS DE CONSTRUCCIÓN DE EDIFICIOS COMERCIALES Y DE OFICINA
72 10 29 00 : SERVICIOS DE MANTENIMIENTO Y REPARACIÓN DE INSTALACIONES
72 15 22 00 : SERVICIOS DE BALDOSAS TERRAZO Y MÁRMOL Y MOSAICOS
72 14 14 00 : SERVICIOS DE CONSTRUCCIÓN Y REPARACIÓN DE FACILIDADES DE DETENCIÓN
76 11 15 00 : SERVICIOS DE LIMPIEZA Y MANTENIMIENTO DE EDIFICIOS GENERALES Y DE OFICINAS
72 15 40 00 : SERVICIOS DE EDIFICIOS ESPECIALIZADOS Y COMERCIOS
72 14 15 00 : SERVICIOS DE PREPARACIÓN DE TIERRAS
72 14 11 00 : SERVICIOS DE CONSTRUCCIÓN Y REVESTIMIENTO Y PAVIMENTACIÓN DE INFRAEST...
72 12 10 00 : SERVICIOS DE CONSTRUCCIÓN DE EDIFICIOS INDUSTRIALES Y BODEGAS NUEVAS
72 15 21 00 : SERVICIOS ACÚSTICOS Y DE AISLAMIENTO
72 15 10 00 : SERVICIOS DE CONSTRUCCIÓN Y MANTENIMIENTO DE CALDERAS Y HORNOS
40 18 31 00 : ACCESORIOS DE TUBOS
40 18 15 00 : TUBOS DE COBRE SOLDADOS



CERTIFICADO DE INSCRIPCIÓN Y CLASIFICACIÓN EN EL REGISTRO DE PROPONENTES

Fecha expedición: 20/09/2023 - 09:05:22
Recibo No. S000817667, Valor 62000

CÓDIGO DE VERIFICACIÓN zqFthvSD2M

Verifique el contenido y confiabilidad de este certificado, ingresando a https://si.conlicomeras.co/visa/plantilla/cv.php?empresa=38 y digite el respectivo código, para que visualice la imagen generada al momento de su expedición. La verificación se puede realizar de manera limitada, durante 60 días calendario contados a partir de la fecha de su expedición.

- 40 14 22 00 : REGULADORES DE GAS Y FLUIDO
40 14 19 00 : CONDUCTOS
40 14 17 00 : MATERIAL DE FERRETERÍA Y ACCESORIOS
14 16 00 : VÁLVULAS
12 21 00 : EQUIPO DE TRANSMISIÓN Y DISTRIBUCIÓN ELÉCTRICA
39 12 17 00 : FERRETERÍA ELÉCTRICA Y SUMINISTROS
39 12 16 00 : DISPOSITIVOS Y ACCESORIOS PARA LA PROTECCIÓN DE CIRCUITOS
35 12 15 00 : CONTACTORES, CONTROLES Y RELES Y ACCESORIOS
39 12 14 00 : LENGÜETAS DE CONEXIÓN, CONECTADORES Y TERMINALES
39 12 13 00 : CUADROS, REGISTROS Y MENAJE PARA ELECTRICIDAD
39 12 11 00 : CENTROS DE CONTROL Y DISTRIBUCIÓN Y ACCESORIOS
39 11 18 00 : ACCESORIOS DE ILUMINACIÓN
39 11 16 00 : ILUMINACIÓN EXTERIOR Y ARTEFACTOS
39 11 15 00 : ILUMINACIÓN DE INTERIORES Y ARTEFACTOS
39 10 19 00 : BALASTOS DE LÁMPARAS Y TRANSFORMADORES DE LÁMPARAS
39 10 18 00 : COMPONENTES Y ACCESORIOS DE LÁMPARA
39 10 16 00 : LÁMPARAS Y POMBILLAS
31 21 19 00 : APLICADORES DE PINTURA Y ACCESORIOS PARA PINTAR
31 21 17 00 : ACABADOS EN GENERAL
31 21 15 00 : PINTURAS Y TAPA POROS
31 20 16 00 : OTROS ADHESIVOS Y SELLADORES
31 20 15 00 : CINTA ADHESIVA
31 16 34 00 : REDES DE METAL Y ESTRUCTURAS DE CRIBADO
31 16 33 00 : ESPACIADORES
31 16 32 00 : HERRAJE DE RETENCIÓN
31 16 31 00 : CONECTORES
31 16 30 00 : EMBRAGUES
31 16 29 00 : HORDALES
31 16 28 00 : FERRETERÍA EN GENERAL
31 16 27 00 : ROLDANAS PIVOTANTES Y RUEDAS
31 16 26 00 : GANCHOS
31 16 25 00 : SORORTES Y PUNTALES
31 16 24 00 : FIJADORES VARIOS
31 16 23 00 : FERRETERÍA DE MONTAJE
31 16 22 00 : REMACHES
31 16 21 00 : ANCLAS
31 16 20 00 : CLAVOS
31 16 19 00 : MUELLES
31 16 18 00 : ARANDELAS
31 16 17 00 : TUERCAS
31 16 16 00 : PERNOS
31 16 15 00 : TORNILLOS



CERTIFICADO DE INSCRIPCIÓN Y CLASIFICACIÓN EN EL REGISTRO DE PROPONENTES

Fecha expedición: 20/09/2023 - 09:05:22
Recibo No. S000817667, Valor 62000

CÓDIGO DE VERIFICACIÓN zqFthvSD2M

Verifique el contenido y confiabilidad de este certificado, ingresando a https://si.conlicomeras.co/visa/plantilla/cv.php?empresa=38 y digite el respectivo código, para que visualice la imagen generada al momento de su expedición. La verificación se puede realizar de manera limitada, durante 60 días calendario contados a partir de la fecha de su expedición.

- 31 15 22 00 : ALAMBRES NO ELÉCTRICOS DE HIERRO Y ACERO
31 15 20 00 : CABLE DE SEGURIDAD
31 15 19 00 : CORREAS
31 15 15 00 : CUERDAS
30 13 17 00 : AZULEJOS Y BALDOSAS
30 13 16 00 : LADRILLOS
30 13 15 00 : BLOQUES
30 11 19 00 : ELEMENTOS PARA REFORZAR CONCRETO
30 11 18 00 : AGREGADOS
30 11 15 00 : CONCRETO Y MORTEROS
30 10 39 00 : EJES
30 10 37 00 : TRENZA
30 10 36 00 : PRODUCTOS ESTRUCTURALES
30 10 35 00 : ALMA DE PANAL
30 10 32 00 : ENREJADO
30 10 31 00 : RIELES
30 10 29 00 : PILARES
30 10 28 00 : PILOTAJE
30 10 24 00 : VARILLAS
30 10 23 00 : PERFILES
30 10 22 00 : PLANCHA
30 10 20 00 : HOJA
30 10 18 00 : CONDUCTOS
30 10 17 00 : VIGAS
30 19 16 00 : ESCALERAS Y ACCESORIOS DE ANDAMIAGE
30 19 17 00 : COBERTIZOS Y REMOLQUES DE CONSTRUCCIÓN
30 19 18 00 : EQUIPOS Y MATERIALES PARA CONSTRUCCIONES TEMPORALES Y APOYO AL MANTENIM...
30 18 16 00 : INSTALACIONES RESIDENCIALES NO SANITARIAS
30 18 17 00 : GRIFOS
30 18 18 00 : CABEZAS, CHORROS Y PARTES Y ACCESORIOS DE GRIFOS Y DUCHAS
30 18 15 00 : PORCELANA SANITARIA
30 17 15 00 : PUERTAS
30 17 16 00 : VENTANAS
30 17 17 00 : PRODUCTOS DE CRISTAL
30 17 19 00 : MARCOS DE VENTANAS
20 17 20 00 : PUERTAS
31 15 17 00 : CABLE MECÁNICO
95 12 20 00 : EDIFICIOS Y ESTRUCTURAS HOSPITALARIAS
95 12 23 00 : EDIFICIOS Y ESTRUCTURAS DE SALUD Y DEPORTIVAS
72 14 13 00 : SERVICIO DE CONSTRUCCIÓN DE FACILIDADES ATLÉTICAS Y RECREATIVAS
72 15 19 00 : SERVICIOS DE ALBAÑILERÍA Y MAESTRERÍA
72 15 39 00 : SERVICIO DE PREPARACIÓN DE OBRAS DE CONSTRUCCIÓN

319



CERTIFICADO DE INSCRIPCIÓN Y CLASIFICACIÓN EN EL REGISTRO DE PROPONENTES

Fecha expedición: 20/09/2023 - 09:05:22
Recibo No. S000817667, Valor 62000

CÓDIGO DE VERIFICACIÓN zqFhaV5D2M

Verifique el contenido y confiabilidad de este certificado, ingresando a https://si.comerciamas.gov/verificar/planilla/cv.php?empresa=38 y digite el respectivo código, para que visualice la imagen generada al momento de su expedición. La verificación se puede realizar de manera limitada, durante 60 días calendario contados a partir de la fecha de su expedición.

- 63 12 15 00 : BIBLIOTECAS
93 15 15 00 : ADMINISTRACIÓN PÚBLICA
72 14 12 00 : SERVICIOS DE CONSTRUCCIÓN MARINA
95 12 16 00 : EDIFICIOS Y ESTRUCTURAS DE TRANSPORTE
86 12 15 00 : ESCUELAS ELEMENTALES Y SECUNDARIAS
95 12 19 00 : EDIFICIOS Y ESTRUCTURAS EDUCACIONALES Y DE ADMINISTRACIÓN
30 15 20 00 : CERCADO
95 10 15 00 : LOTES RESIDENCIALES
95 10 16 00 : LOTES COMERCIALES
95 10 18 00 : LOTES DE TERRENOS GUBERNAMENTALES
95 10 19 00 : TIERRAS AGRÍCOLAS
95 12 15 00 : EDIFICIOS Y ESTRUCTURAS COMERCIALES Y DE ENTRETENIMIENTO
95 12 18 00 : EDIFICIOS Y ESTRUCTURAS UTILITARIOS
95 12 21 00 : EDIFICIOS Y ESTRUCTURAS DE ACOMODACIONES
95 12 24 00 : EDIFICIOS Y ESTRUCTURAS INDUSTRIALES
95 12 25 00 : EDIFICIOS Y ESTRUCTURAS AGRÍCOLAS Y DE CULTIVOS Y PESCA
95 12 26 00 : EDIFICIOS Y ESTRUCTURAS RELIGIOSAS
95 12 27 00 : EDIFICIOS Y ESTRUCTURAS DE DEFENSA
95 14 16 00 : EDIFICIOS Y ESTRUCTURAS PREFABRICADOS RESIDENCIALES
95 14 13 00 : EDIFICIOS Y ESTRUCTURAS PREFABRICADOS DE EMERGENCIA Y ALIVIO
95 14 19 00 : EDIFICIOS Y ESTRUCTURAS PREFABRICADOS MÉDICOS
70 13 15 00 : PROTECCIÓN DEL TERRENO Y DEL SUELO
70 13 16 00 : PREPARACIÓN DEL TERRENO Y DEL SUELO
70 13 17 00 : GESTIÓN DEL TERRENO Y DEL SUELO
70 17 15 00 : DESARROLLO
72 11 10 00 : SERVICIOS DE CONSTRUCCIÓN DE UNIDADES UNIFAMILIARES
72 11 11 00 : SERVICIOS DE CONSTRUCCIÓN DE UNIDADES MULTIFAMILIARES
72 12 12 00 : SERVICIOS DE CONSTRUCCIÓN DE EDIFICIOS AGRÍCOLAS
72 12 13 00 : SERVICIOS DE CONSTRUCCIÓN DE TALLERES AUTOMOTRICES Y ESTACIONES DE SER...
81 10 22 00 : INGENIERÍA DE TRANSPORTE
30 10 15 00 : ÁNGULOS
30 11 16 00 : CEMENTO Y CAL
30 15 21 00 : SUPERFICIE

*** EXPERIENCIA No.394 :

NÚMERO CONSECUTIVO DEL CONTRATO:399
CONTRATO CELEBRADO POR :1 - EL PROPONENTE
NOMBRE DEL CONTRATISTA :CALING SAS
NOMBRE DEL CONTRATANTE :MUNICIPIO DE SIACHOQUE
VALOR CONTRATADO EN SIMILV :1072,89

SG FM CL PR - DESCRIPCIÓN



CERTIFICADO DE INSCRIPCIÓN Y CLASIFICACIÓN EN EL REGISTRO DE PROPONENTES

Fecha expedición: 20/09/2023 - 09:05:22
Recibo No. S000817667, Valor 62000

CÓDIGO DE VERIFICACIÓN zqFhaV5D2M

Verifique el contenido y confiabilidad de este certificado, ingresando a https://si.comerciamas.gov/verificar/planilla/cv.php?empresa=38 y digite el respectivo código, para que visualice la imagen generada al momento de su expedición. La verificación se puede realizar de manera limitada, durante 60 días calendario contados a partir de la fecha de su expedición.

- 11 11 15 00 : BARRO Y TIERRA
11 11 16 00 : PIEDRA
11 11 17 00 : ARENA
11 11 18 00 : ARCILLAS
22 10 15 00 : MAQUINARIA PARA TRABAJO DE DESMONT
22 10 16 00 : EQUIPO DE PAVIMENTACIÓN
22 10 17 00 : COMPONENTES DE EQUIPO PESADO
22 10 18 00 : CRÍAS DE FIBRACIÓN
22 10 19 00 : MAQUINARIA Y ACCESORIOS DE CONSTRUCCIÓN DE EDIFICIOS
22 10 20 00 : EQUIPO Y MAQUINARIA DE DEMOLICIÓN DE EDIFICIOS
23 13 15 00 : EQUIPO Y SUMINISTROS DE TRITURACIÓN, LIJADO Y PULIDO
23 13 16 00 : EQUIPO Y ACCESORIOS DE FACETAJE
23 13 17 00 : EQUIPO DEL CARBING
23 30 15 00 : MAQUINARIA, EQUIPOS Y ACCESORIOS PARA EL TRABAJO DE ALAMBRE
26 12 15 00 : ALAMBRE ELÉCTRICO
26 12 16 00 : CABLES ELÉCTRICOS Y ACCESORIOS
26 12 17 00 : CABLEADO PREFORMADO
26 12 18 00 : CABLE AUTOMOTRIZ
26 13 15 00 : CENTRALES ELÉCTRICAS
26 13 16 00 : EQUIPO DE CRIBADO O ESTRUCTURAS DE TUBO DE ESCAPE
26 13 17 00 : EQUIPO DE DETECCIÓN O VIGILANCIA DE PRODUCCIÓN DE ENERGIA
27 11 15 00 : HERRAMIENTAS DE CORTE Y ENGARGAZO Y PUNZONES
27 11 16 00 : HERRAMIENTAS DE PERFILAR
27 11 17 00 : LLAVES INGLESAS Y GUÍAS
27 11 18 00 : HERRAMIENTAS DE MEDIDA Y BOCETAJE
27 11 19 00 : HERRAMIENTAS GRUESAS Y DE ACABADO
27 11 20 00 : HERRAMIENTAS MANUALES DE JARDINERÍA, AGRICULTURA Y FORESTACIÓN
27 11 21 00 : HERRAMIENTAS DE SUJECIÓN Y FIJACIÓN
27 11 22 00 : HERRAMIENTAS DE ALBAÑILERÍA Y CONCRETO
27 11 23 00 : HERRAMIENTAS DE MARCAR
27 11 24 00 : HERRAMIENTAS DE INSERCIÓN Y AJUSTE
27 11 25 00 : HERRAMIENTAS PARA APALANCAR Y CURVAR
27 11 26 00 : HERRAMIENTAS PARA PRECINTAR
27 11 27 00 : HERRAMIENTAS MECANICAS
27 11 28 00 : CONEXIONES DE HERRAMIENTAS Y ACCESORIOS
27 11 29 00 : HERRAMIENTAS DISPENSADORAS
27 11 30 00 : CEPILLOS
27 11 31 00 : HERRAMIENTAS DE ARRASTRE
27 11 32 00 : JUEGOS DE HERRAMIENTAS
27 11 33 00 : HERRAMIENTAS MANUALES DE PRECISIÓN
27 12 15 00 : PRENSAS HIDRAULICAS
27 12 16 00 : PISTONES Y CILINDROS HIDRÁULICOS



CERTIFICADO DE INSCRIPCIÓN Y CLASIFICACIÓN EN EL REGISTRO DE PROPONENTES

Fecha expedición: 20/09/2023 - 09:05:22
Recibo No. S000817667, Valor 62000

CÓDIGO DE VERIFICACIÓN zqFhaV5D2M

Verifique el contenido y confiabilidad de este certificado, ingresando a https://si.comerciamas.gov/verificar/planilla/cv.php?empresa=38 y digite el respectivo código, para que visualice la imagen generada al momento de su expedición. La verificación se puede realizar de manera limitada, durante 60 días calendario contados a partir de la fecha de su expedición.

- 27 12 17 00 : ACCESORIOS DE TUBERÍA Y MANGA HIDRÁULICA
27 12 18 00 : HERRAMIENTAS HIDRÁULICAS
30 10 15 00 : ÁNGULOS
30 10 17 00 : VIGAS
30 10 18 00 : CONDUCTOS
30 10 20 00 : HOJA
30 10 22 00 : PLANCHA
30 10 23 00 : PERFILES
30 10 24 00 : VARILLAS
30 10 28 00 : PILOTAJE
30 10 29 00 : FILARES
30 10 31 00 : RIELES
30 10 32 00 : ENREJALO
30 10 35 00 : ALMA DE PANAL
30 10 36 00 : PRODUCTOS ESTRUCTURALES
30 10 37 00 : TRENZA
30 10 38 00 : FIBRAS Y FILAMENTOS MECÁNICOS
30 10 39 00 : EJES
30 11 15 00 : CONCRETO Y MORTEROS
30 11 16 00 : CEMENTO Y CAL
30 11 18 00 : AGREGADOS
30 11 19 00 : ELEMENTOS PARA REFORZAR CONCRETO
30 12 18 00 : MATERIALES DE ARQUITECTURA PAISAJÍSTICA
30 12 19 00 : MATERIALES PARA ESTABILIZACIÓN Y REFUERZO DE SUELOS
30 13 15 00 : BLOQUES
30 13 16 00 : LADRILLOS
30 13 17 00 : AZULEJOS Y BALDOSAS
30 14 15 00 : AISLAMIENTO TÉRMICO
30 14 16 00 : AISLAMIENTO ESPECIAL
30 14 17 00 : CAPAS DE SELLAMIENTO DE AISLAMIENTO
30 15 15 00 : MATERIAL PARA TEJADOS Y TECHOS
30 15 16 00 : ACCESORIOS PARA TEJADOS
30 15 17 00 : CANALONES DE TEJADO Y ACCESORIOS
30 15 18 00 : MATERIALES PARA REVESTIMIENTO DE PAREDES Y EXTERIOR
30 15 19 00 : MATERIALES Y PRODUCTOS PARA ACABADOS
30 15 20 00 : CERCADO
30 15 21 00 : SUPERFICIE
30 16 15 00 : MATERIALES PARA ACABADOS DE PAREDES
30 16 16 00 : MATERIALES PARA TECHOS
30 16 17 00 : SUELOS
30 16 18 00 : EBANISTERÍA
30 16 19 00 : MOLDEADO Y CARPINTERÍA MECÁNICA



CERTIFICADO DE INSCRIPCIÓN Y CLASIFICACIÓN EN EL REGISTRO DE PROPONENTES

Fecha expedición: 20/09/2023 - 09:05:22
Recibo No. S000817667, Valor 62000

CÓDIGO DE VERIFICACIÓN zqFhaV5D2M

Verifique el contenido y confiabilidad de este certificado, ingresando a https://si.comerciamas.gov/verificar/planilla/cv.php?empresa=38 y digite el respectivo código, para que visualice la imagen generada al momento de su expedición. La verificación se puede realizar de manera limitada, durante 60 días calendario contados a partir de la fecha de su expedición.

- 30 16 20 00 : MOLDURAS Y CARPINTERÍA
30 16 21 00 : LAMINADOS INTERIORES
30 16 22 00 : MOSTRADORES
30 16 23 00 : ACCESORIOS PARA GABINETES
30 16 24 00 : MUROS DIVISORIOS
30 17 15 00 : PUERTAS
30 17 16 00 : VENTANAS
30 17 17 00 : PRODUCTOS DE CRISTAL
30 17 18 00 : CLARABOYAS
30 17 19 00 : MARCOS DE VENTANAS
30 17 20 00 : PUERTAS
30 17 21 00 : PUERTAS PARA GARAJE Y OPERADORES
30 18 15 00 : PORCELANA SANITARIA
30 18 16 00 : INSTALACIONES RESIDENCIALES NO SANITARIAS
30 18 17 00 : GRIFOS
30 18 18 00 : CABEZAS, CHORROS Y PARTES Y ACCESORIOS DE GRIFOS Y DUCHAS
30 19 15 00 : ESCALERAS Y ANDAMIOS
30 19 16 00 : ESCALERAS Y ACCESORIOS DE ANDAMIJE
30 19 17 00 : COBERTIZOS Y REMOLQUES DE CONSTRUCCIÓN
30 19 18 00 : EQUIPOS Y MATERIALES PARA CONSTRUCCIONES TEMPORALES Y APOYO AL MANTENIM...
30 24 15 00 : COMPONENTES DE CONSOLIDACIÓN DE ESTRUCTURAS PORTÁTILES
30 24 16 00 : COMPONENTES ESTRUCTURALES DE TRIBUNAS, GRADAS Y ESCALERA
30 24 17 00 : COMPONENTES SOPORTE Y COBERTURA DE TIENDAS, CARPAS Y ESTRUCTURAS DE MEM...
30 25 15 00 : ESTRUCTURAS DE SOPORTE DE TECHOS BAJO TIERRA
30 26 15 00 : BARRAS DE LATÓN
30 26 16 00 : LÁMINAS DE LATÓN
30 26 17 00 : LINGOTES, BANDAS, PALANQUILLAS Y ALAMBRES DE LATÓN
30 26 18 00 : BARRAS Y LÁMINAS DE MAGNESIO
30 26 19 00 : LINGOTES, BANDAS, PALANQUILLAS Y ALAMBRES DE MAGNESIO
30 26 20 00 : BARRAS Y LÁMINAS DE TITANIO
30 26 21 00 : LINGOTES, BANDAS, PALANQUILLAS Y ALAMBRES DE TITANIO
30 26 22 00 : BARRAS DE COBRE
30 26 23 00 : LÁMINAS DE COBRE
30 26 24 00 : LINGOTES, BANDAS, PALANQUILLAS Y ALAMBRES DE COBRE
30 26 25 00 : BARRAS DE BRONCE
30 26 26 00 : LÁMINAS DE BRONCE
30 26 27 00 : LINGOTES, BANDAS, PALANQUILLAS Y ALAMBRES DE BRONCE
30 26 28 00 : BARRAS Y LÁMINAS DE ZINC
30 26 29 00 : LINGOTES, BANDAS, PALANQUILLAS Y ALAMBRES DE ZINC
30 26 30 00 : BARRAS DE ESTAÑO
30 26 31 00 : LÁMINAS DE ESTAÑO
30 26 32 00 : LINGOTES, BANDAS, PALANQUILLAS Y ALAMBRES DE ESTAÑO



CERTIFICADO DE INSCRIPCIÓN Y CLASIFICACIÓN EN EL REGISTRO DE PROPONENTES

Fecha expedición: 20/09/2023 - 09:05:22
Recibo No. 5000817867, Valor 62000

CÓDIGO DE VERIFICACIÓN zqFhv5D2M

Verifique el contenido y confiabilidad de este certificado, ingresando a <https://si.comfecameras.com/verificar/planilla/cv.php?empresa=36> y digite el respectivo código, para que visualice la imagen generada al momento de su expedición. La verificación se puede realizar de manera ilimitada, durante 60 días calendario contados a partir de la fecha de su expedición.

- 30 26 33 00 : BARRAS DE PLOMO
30 26 34 00 : LÁMINAS DE PLOMO
30 26 35 00 : LINGOTES, BANDAS, PALANQUILLAS Y ALAMBRES DE PLOMO
30 26 36 00 : BARRAS DE ACERO AL CARBÓN
30 26 37 00 : BARRAS DE ALEACIÓN DE ACERO
30 26 38 00 : BARRAS DE ACERO DE HERRAMIENTA
30 26 39 00 : BARRAS DE ACERO ESPECIAL
30 26 40 00 : LÁMINAS DE ACERO AL CARBÓN
30 26 41 00 : LÁMINAS DE ALEACION DE ACERO
30 26 42 00 : LÁMINAS DE ACERO DE HERRAMIENTA
30 26 43 00 : LÁMINAS DE ACERO ESPECIAL
30 26 44 00 : LINGOTES, BANDAS, PALANQUILLAS Y ALAMBRES DE AL CARBÓN
30 26 45 00 : BARRAS DE ACERO INOXIDABLE
30 26 46 00 : LÁMINAS DE ACERO INOXIDABLE
30 26 47 00 : ALAMBRE DE ACERO INOXIDABLE
30 26 48 00 : BANDAS DE ACERO INOXIDABLE
30 26 49 00 : BARRAS DE ALUMINIO
30 26 50 00 : LÁMINAS DE ALUMINIO
30 26 51 00 : ALAMBRE DE ALUMINIO
30 26 52 00 : BANDAS Y LINGOTES DE ALUMINIO
30 26 53 00 : BARRAS DE HIERRO
30 26 54 00 : LÁMINAS DE HIERRO
30 26 55 00 : LINGOTES, BANDAS, PALANQUILLAS Y ALAMBRES DE HIERRO
30 26 56 00 : BARRAS Y LÁMINAS DE ALEACIONES FERROSAS
30 26 57 00 : LINGOTES, BANDAS, PALANQUILLAS Y ALAMBRES DE ALEACIONES FERROSAS
30 26 58 00 : BARRAS Y LÁMINAS PLÁSTICAS
30 26 59 00 : ALAMBRE Y BANDAS DE PLÁSTICO
30 26 60 00 : BARRAS DE METALES PRECIOSOS Y METALES ESPECIALES
30 26 61 00 : LÁMINAS DE METALES PRECIOSOS Y METALES ESPECIALES
30 26 62 00 : LINGOTES, BANDAS, PALANQUILLAS Y ALAMBRES DE METALES PRECIOSOS Y METALES...
30 26 63 00 : MATERIALES ESTRUCTURALES DE MADERA
30 26 64 00 : BARRAS Y LÁMINAS DE MATERIALES ESPECIALES
30 26 65 00 : LINGOTES, BANDAS, PALANQUILLAS Y ALAMBRES DE MATERIALES ESPECIALES
30 26 66 00 : LÁMINAS Y LINGOTES DE NICKEL
30 26 67 00 : TRANSMISIONES
31 13 27 00 : FORJAS DE HIERRO
31 15 15 00 : CUERDAS
31 15 18 00 : ALAMBRE MECÁNICO
31 15 19 00 : CORREAS
31 15 20 00 : CABLE DE SEGURIDAD
31 15 21 00 : CORDONES
31 15 22 00 : ALAMBRES NO ELÉCTRICOS DE HIERRO Y ACERO



CERTIFICADO DE INSCRIPCIÓN Y CLASIFICACIÓN EN EL REGISTRO DE PROPONENTES

Fecha expedición: 20/09/2023 - 09:05:22
Recibo No. 5000817867, Valor 62000

CÓDIGO DE VERIFICACIÓN zqFhv5D2M

Verifique el contenido y confiabilidad de este certificado, ingresando a <https://si.comfecameras.com/verificar/planilla/cv.php?empresa=36> y digite el respectivo código, para que visualice la imagen generada al momento de su expedición. La verificación se puede realizar de manera ilimitada, durante 60 días calendario contados a partir de la fecha de su expedición.

- 31 15 23 00 : ALAMBRES NO ELÉCTRICOS DE METALES NO FERROSOS
31 16 15 00 : TORNILLOS
31 16 16 00 : PERNOS
31 16 17 00 : TUERCAS
31 16 18 00 : ARANUELAS
31 16 19 00 : MUELLES
31 16 20 00 : CLAVOS
31 16 21 00 : ANCLAS
31 16 22 00 : REMACHES
31 16 23 00 : FERRETERÍA DE MONTAJE
31 16 25 00 : SOPORTES Y PUNTALES
31 16 26 00 : GANCHOS
31 16 27 00 : ROLDANAS PIVOTANTES Y RUEDAS
31 16 28 00 : FERRETERÍA EN GENERAL
31 16 29 00 : MORDAZAS
31 16 31 00 : CONECTORES
31 16 33 00 : ESPACIADORES
31 16 34 00 : REDES DE METAL Y ESTRUCTURAS DE CRIBADO
31 18 17 00 : EMBALAJES Y EMPAQUETADURAS
31 19 15 00 : ABRASIVOS Y MEDIOS DE ABRASIVO
31 19 16 00 : RUEDAS ABRASIVAS
31 20 15 00 : CINTA ADHESIVA
31 20 16 00 : OTROS ADHESIVOS Y SELLADORES
31 21 15 00 : PINTURAS Y TAPA POROS
31 21 16 00 : ADITIVOS PARA PINTURAS
31 21 17 00 : ACABADOS EN GENERAL
31 21 18 00 : DISOLVENTES Y DILUYENTES PARA PINTURAS
31 21 19 00 : APLICADORES DE PINTURA Y ACCESORIOS PARA PINTAR
31 23 11 00 : MATERIAL EN BARRA LABRADA
31 23 12 00 : MATERIAL EN PLACAS LABRADO
31 23 14 00 : SUPLEMENTOS
31 24 15 00 : LENTES Y PRISMAS
31 26 15 00 : CUBIERTAS Y CAJAS
31 26 16 00 : CASCOS Y ENVOLTURAS
31 26 17 00 : CERRAMIENTOS O ALOJAMIENTOS INSONORIZANTES
32 10 15 00 : CONJUNTOS DE CIRCUITOS Y COMPONENTES DE RADIOFRECUENCIA (RF)
32 10 16 00 : CIRCUITOS INTEGRADOS
32 11 15 00 : DIODOS
32 11 16 00 : TRANSISTORES
32 11 17 00 : APARATOS SEMICONDUCTORES
32 13 10 00 : ACCESORIOS, MATERIAS PRIMAS Y PIEZAS DE COMPONENTES ELECTRÓNICOS
32 14 10 00 : TUBOS ELECTRÓNICOS



CERTIFICADO DE INSCRIPCIÓN Y CLASIFICACIÓN EN EL REGISTRO DE PROPONENTES

Fecha expedición: 20/09/2023 - 09:05:22
Recibo No. 5000817867, Valor 62000

CÓDIGO DE VERIFICACIÓN zqFhv5D2M

Verifique el contenido y confiabilidad de este certificado, ingresando a <https://si.comfecameras.com/verificar/planilla/cv.php?empresa=36> y digite el respectivo código, para que visualice la imagen generada al momento de su expedición. La verificación se puede realizar de manera ilimitada, durante 60 días calendario contados a partir de la fecha de su expedición.

- 32 14 11 00 : PIEZAS Y ACCESORIOS DE TUBOS ELECTRÓNICOS
32 15 15 00 : DISPOSITIVOS DE CONTROL DE INDICACIÓN Y DE SEÑALIZACIÓN
32 15 16 00 : SUBSISTEMAS PROGRAMABLES DE CONTROLADOR LÓGICO
32 15 17 00 : CONTROLADORES LÓGICOS PROGRAMABLES
32 15 18 00 : DISPOSITIVOS DE CONTROL DE SEGURIDAD
32 15 19 00 : DISPOSITIVOS DE AUTOMATIZACIÓN DE CONTROL DE LA CONECTIVIDAD
32 15 20 00 : CONTROL DE PROCESOS O SISTEMAS EMPAQUETADOS DE AUTOMATIZACIÓN
32 16 10 00 : LÁMPARAS Y BOMBILLAS
32 16 18 00 : COMPONENTES Y ACCESORIOS DE LÁMPARA
32 16 19 00 : BALASTOS DE LÁMPARAS Y TRANSFORMADORES DE LÁMPARAS
32 16 20 00 : ILUMINACIÓN DE INTERIORES Y ARTEFACTOS
32 16 21 00 : ILUMINACIÓN EXTERIOR Y ARTEFACTOS
32 16 22 00 : ALUMBRADO DE EMERGENCIA
32 16 23 00 : ACCESORIOS DE ILUMINACIÓN
32 16 24 00 : SEÑALIZACIÓN E ILUMINACIÓN DE EMPLEZAMIENTOS PELIGROSOS
32 16 25 00 : PROYECTORES MÓVILES
32 16 26 00 : ILUMINACIÓN ÓPTICA
32 16 27 00 : DISPOSITIVOS DE EFECTOS ESPECIALES
32 16 28 00 : ILUMINACIÓN Y ACCESORIOS DE ESCENARIOS Y ESTUDIOS
32 16 29 00 : DISPOSITIVOS PARA MANEJO DE LUCES Y CONTROL DE ESCENARIOS Y ESTUDIOS
32 16 30 00 : LUMINARIAS DE ESCENARIOS Y ESTUDIOS
32 16 31 00 : DISPOSITIVOS DE ILUMINACIÓN NO - ELÉCTRICA
32 16 32 00 : EQUIPAMIENTO PARA DISTRIBUCIÓN Y CONVERSIÓN DE ALIMENTACIÓN
32 16 33 00 : CENTROS DE CONTROL Y DISTRIBUCIÓN Y ACCESORIOS
32 16 34 00 : CUADROS, REGISTROS Y MENAJE PARA ELECTRICIDAD
32 16 35 00 : LENGUETAS DE CONEXIÓN, CONECTADORES Y TERMINALES
32 16 36 00 : CONMUTADORES, CONTROLES Y RELES Y ACCESORIOS
32 16 37 00 : DISPOSITIVOS Y ACCESORIOS PARA LA PROTECCIÓN DE CIRCUITOS
32 16 38 00 : FERRETERÍA ELÉCTRICA Y SUMINISTROS
32 16 39 00 : DISPOSITIVOS Y ACCESORIOS DE SEGURIDAD ELÉCTRICA
32 16 40 00 : EQUIPO DE TRANSMISIÓN Y DISTRIBUCIÓN ELÉCTRICA
32 16 41 00 : INTERRUPTORES ELÉCTRICOS Y ACCESORIOS
32 16 42 00 : RELES ELÉCTRICOS Y ACCESORIOS
32 16 43 00 : MARCADORES DE ALAMBRE Y DISPOSITIVOS PARA MARCAR ALAMBRE
32 16 44 00 : DISPOSITIVOS DE PROTECCIÓN DE ALAMBRE
32 16 45 00 : CONDUCTOS ELÉCTRICOS, ELECTRODUCTOS Y CABLES AÉREOS
40 10 15 00 : VENTILACIÓN
40 10 16 00 : CIRCULACIÓN DEL AIRE Y PIEZAS Y ACCESORIOS
40 10 17 00 : ENFRÍAMIENTO
40 10 18 00 : EQUIPO DE CALEFACCIÓN Y PIEZAS Y ACCESORIOS
40 10 19 00 : CONTROL DE HUMEDAD
40 10 20 00 : CALDERAS



CERTIFICADO DE INSCRIPCIÓN Y CLASIFICACIÓN EN EL REGISTRO DE PROPONENTES

Fecha expedición: 20/09/2023 - 09:05:22
Recibo No. 5000817867, Valor 62000

CÓDIGO DE VERIFICACIÓN zqFhv5D2M

Verifique el contenido y confiabilidad de este certificado, ingresando a <https://si.comfecameras.com/verificar/planilla/cv.php?empresa=36> y digite el respectivo código, para que visualice la imagen generada al momento de su expedición. La verificación se puede realizar de manera ilimitada, durante 60 días calendario contados a partir de la fecha de su expedición.

- 40 10 21 00 : CRIMENEAS Y ACCESORIOS
40 14 16 00 : VÁLVULAS
40 14 17 00 : MATERIAL DE FERRETERÍA Y ACCESORIOS
40 14 19 00 : CONDUCTOS
40 14 20 00 : MANGUEPAS
40 14 22 00 : REGULADORES DE GAS Y FLUIDO
40 14 25 00 : INTERCEPTORES Y COLADORES
40 15 15 00 : BOMBAS
40 15 16 00 : COMPRESORES
40 15 17 00 : PIEZAS Y ACCESORIOS DE BOMBA
40 15 18 00 : PARTES O ACCESORIOS DE COMPRESORES
40 16 15 00 : FILTROS
40 16 16 00 : PURIFICACIÓN
40 16 17 00 : SEPARADORES
40 16 18 00 : MEDIOS DE FILTRADO
40 17 15 00 : TUBOS Y TUBERÍAS COMERCIALES
40 17 16 00 : TUBOS Y TUBERÍAS INDUSTRIALES
40 17 18 00 : ANILLOS FRONTALES DE ÁNGULOS DE TUBOS
40 17 19 00 : BRIDAS DE RESPALDO PARA TUBOS
40 17 20 00 : DEFLECTORES PARA TUBOS
40 17 21 00 : CODOS PARA TUBOS
40 17 22 00 : BRIDAS CIEGAS PARA TUBOS
40 17 23 00 : CASQUILLOS PARA TUBOS
40 17 24 00 : TAPAS PARA TUBOS
40 17 25 00 : CONECTORES DE TUBOS
40 17 26 00 : ACOPLER DE TUBOS
40 17 27 00 : CRUCES DE TUBOS
40 17 28 00 : CODOS DE TUBOS
40 17 29 00 : UNIONES DE EXTENSIÓN DE TUBOS
40 17 30 00 : SEMIACOPLAMIENOS DE TUBERÍA
40 17 31 00 : BRIDA DE JUNTA DE EMPALME PARA TUBOS
40 17 32 00 : BRIDAS CUELLO LARGAS PARA SOLDAR
40 17 33 00 : BOQUILLAS DE TUBOS
40 17 34 00 : BRIDAS DE PLATO
40 17 35 00 : TAPONES PARA TUBOS
40 17 36 00 : ACOPLAMIENTOS REDUCTORES PARA TUBOS
40 17 37 00 : BRIDAS REDUCTORAS PARA TUBOS
40 17 38 00 : ABRASADERAS DE REPARACIÓN PARA TUBOS
40 17 39 00 : DISCO DE RUPTURA PARA TUBOS
40 17 40 00 : BRIDA DESLIZANTE PARA TUBOS
40 17 41 00 : BRIDA EMPALMADA POR SOLDADURA PARA TUBOS
40 17 42 00 : SOCKLETS PARA TUBOS

320



CERTIFICADO DE INSCRIPCIÓN Y CLASIFICACIÓN EN EL REGISTRO DE PROPONENTES

Fecha expedición: 20/09/2023 - 09:52:22
Recibo No. 5000817667, Valor 62000

CÓDIGO DE VERIFICACIÓN zqFhsV5D2M

Verifique el contenido y confiabilidad de este certificado, ingresando a https://si.confacomeras.co/visa/planilla/cv.php?empresa=38 y digite el respectivo código, para que visualice la imagen generada al momento de su expedición. La verificación se puede realizar de manera limitada, durante 60 días calendario contados a partir de la fecha de su expedición.

- 40 17 43 00 : ESPACIADORES PARA TUBOS
40 17 44 00 : BRIDAS CIEGAS PARA TUBOS
40 17 45 00 : PIVOTES O UNIONES ROTATIVAS PARA TUBOS
40 17 46 00 : T PARA TUBOS
40 17 47 00 : BRIDA ROSCADA PARA TUBOS
40 17 48 00 : BRIDAS DE INODORO PARA TUBOS
40 17 49 00 : UNIONES PARA TUBOS
40 17 50 00 : BRIDAS CUELLO PARA TUBOS
40 17 51 00 : BRIDA ENCAJADA POR SOLDADURA
40 17 52 00 : Y DE CONEXIÓN PARA TUBOS
40 17 53 00 : ACCESORIOS Y BRIDAS ESPECIALIZADOS PARA TUBOS
40 18 15 00 : TUBOS DE CORRE SOLDADOS
40 18 16 00 : TUBOS DE LATÓN SOLDADOS
40 18 17 00 : TUBOS DE ALUMINIO SOLDADOS
40 18 18 00 : TUBOS DE ACERO SOLDADOS
40 18 19 00 : TUBOS DE ACERO INOXIDABLE SOLDADOS
40 18 20 00 : TUBOS DE COBRE SIN UNIONES
40 18 21 00 : TUBOS DE LATÓN SIN UNIONES
40 18 22 00 : TUBOS DE ALUMINIO SIN UNIONES
40 18 23 00 : TUBOS DE ACERO SIN UNIONES
40 18 24 00 : TUBOS DE ACERO INOXIDABLE SIN UNIONES
40 18 25 00 : TUBOS DE COBRE EXTRUIDOS
40 18 26 00 : TUBOS DE LATÓN EXTRUIDOS
40 18 27 00 : TUBOS DE ALUMINIO EXTRUIDOS
40 18 28 00 : TUBOS DE ACERO EXTRUIDOS
40 18 29 00 : TUBOS DE ACERO INOXIDABLE EXTRUIDOS
40 18 30 00 : TUBERÍAS DE CAUCHO Y PLÁSTICO
40 19 31 00 : ACCESORIOS DE TUBOS
41 11 39 00 : EQUIPO PARA MEDICIÓN DE SUELOS
46 17 15 00 : CERRADURAS, ELEMENTOS DE SEGURIDAD Y ACCESORIOS
46 17 16 00 : EQUIPO DE VIGILANCIA Y DETECCIÓN
46 18 15 00 : ROPA DE SEGURIDAD
46 18 16 00 : CALZADO DE PROTECCIÓN
46 18 17 00 : PROTECTORES DE CARA Y CABEZA
46 18 18 00 : PROTECCIÓN Y ACCESORIOS PARA LA VISIÓN
46 18 19 00 : PROTECTORES AUDITIVOS
46 18 24 00 : EQUIPO DE LIMPIEZA DE SEGURIDAD Y MATERIALES DE DESCONTAMINACIÓN
46 19 15 00 : PREVENCIÓN CONTRA INCENDIOS
46 19 16 00 : EQUIPO CONTRA INCENDIOS
47 10 15 00 : EQUIPO PARA EL TRATAMIENTO Y SUMINISTRO DE AGUA
47 10 16 00 : CONSUMIBLES PARA EL TRATAMIENTO DE AGUA
55 12 19 00 : SEÑALIZACIONES



CERTIFICADO DE INSCRIPCIÓN Y CLASIFICACIÓN EN EL REGISTRO DE PROPONENTES

Fecha expedición: 20/09/2023 - 09:52:22
Recibo No. 5000817667, Valor 62000

CÓDIGO DE VERIFICACIÓN zqFhsV5D2M

Verifique el contenido y confiabilidad de este certificado, ingresando a https://si.confacomeras.co/visa/planilla/cv.php?empresa=38 y digite el respectivo código, para que visualice la imagen generada al momento de su expedición. La verificación se puede realizar de manera limitada, durante 60 días calendario contados a partir de la fecha de su expedición.

- 70 17 15 00 : DESARROLLO
70 17 16 00 : VIGILANCIA
70 17 17 00 : RIEGO
70 17 18 00 : SERVICIOS DE DRENAJE
72 10 15 00 : SERVICIOS DE APOYO PARA LA CONSTRUCCIÓN
72 10 21 00 : CONTROL DE PLAGAS
72 10 29 00 : SERVICIOS DE MANTENIMIENTO Y REPARACIÓN DE INSTALACIONES
72 10 31 00 : INSTALACIÓN Y REPARACIÓN DE SERVICIOS DE BANDAS TRANSPORTADORAS
72 10 33 00 : SERVICIOS DE MANTENIMIENTO Y REPARACIÓN DE INFRAESTRUCTURA
72 11 10 00 : SERVICIOS DE CONSTRUCCIÓN DE UNIDADES UNIFAMILIARES
72 11 11 00 : SERVICIOS DE CONSTRUCCIÓN DE UNIDADES MULTIFAMILIARES
72 12 10 00 : SERVICIOS DE CONSTRUCCIÓN DE EDIFICIOS INDUSTRIALES Y BODEGAS NUEVAS
72 12 11 00 : SERVICIOS DE CONSTRUCCIÓN DE EDIFICIOS COMERCIALES Y DE OFICINA
72 12 14 00 : SERVICIOS DE CONSTRUCCIÓN DE EDIFICIOS PÚBLICOS ESPECIALIZADOS
72 12 15 00 : SERVICIOS DE CONSTRUCCIÓN DE PLANTAS INDUSTRIALES
72 14 10 00 : SERVICIOS DE CONSTRUCCIÓN DE AUTOPISTAS Y CARRETERAS
72 14 11 00 : SERVICIOS DE CONSTRUCCIÓN Y REVESTIMIENTO Y PAVIMENTACIÓN DE INFRAEST...
72 14 13 00 : SERVICIO DE CONSTRUCCIÓN DE FACILIDADES ATLÉTICAS Y RECREATIVAS
72 14 14 00 : SERVICIOS DE CONSTRUCCIÓN Y REPARACIÓN DE FACILIDADES DE DETENCIÓN
72 14 15 00 : SERVICIOS DE PREPARACIÓN DE TIERRAS
72 14 16 00 : SERVICIOS DE CONSTRUCCIÓN DE SISTEMAS DE TRÁNSITO MASIVO
72 14 17 00 : SERVICIOS DE ALQUILER O ARRENDAMIENTO DE EQUIPO Y MAQUINARIA DE CONSTRU...
72 15 10 00 : SERVICIOS DE CONSTRUCCIÓN Y MANTENIMIENTO DE CALDERAS Y HORNOS
72 15 11 00 : SERVICIOS DE CONSTRUCCIÓN DE PLOMERÍA
72 15 12 00 : SERVICIOS DE CONSTRUCCIÓN Y MANTENIMIENTO DE HVAC CALEFACCIÓN Y ENFRI...
72 15 13 00 : SERVICIOS DE PINTURA E INSTALACIÓN DE PAPEL DE COLGADURA
72 15 14 00 : SERVICIOS DE CONSTRUCCIÓN DE RECUBRIMIENTOS DE MUROS
72 15 15 00 : SERVICIOS DE SISTEMAS ELÉCTRICOS
72 15 16 00 : SERVICIOS DE SISTEMAS ESPECIALIZADOS DE COMUNICACIÓN
72 15 17 00 : SERVICIOS DE INSTALACIÓN DE SISTEMAS DE SEGURIDAD FÍSICA E INDUSTRIAL
72 15 18 00 : SERVICIOS DE MANTENIMIENTO Y REPARACIÓN DE INSTALACIÓN DE MÁQUINAS
72 15 19 00 : SERVICIOS DE ALBAÑERÍA Y MAESTRERÍA
72 15 20 00 : SERVICIOS DE PAÑETADO Y DRYWALL
72 15 21 00 : SERVICIOS ACÚSTICOS Y DE AISLAMIENTO
72 15 22 00 : SERVICIOS DE BALDOSAS TERRAZO Y MÁRMOL Y MOSAICOS
72 15 23 00 : SERVICIOS DE CARPINTERÍA
72 15 24 00 : SERVICIOS DE MONTAJE E INSTALACIÓN DE VENTANAS Y PUERTAS
72 15 25 00 : SERVICIOS DE INSTALACIÓN DE PISOS
72 15 26 00 : SERVICIOS DE TECHADO Y PAREDES EXTERNAS Y LÁMINAS DE METAL
72 15 27 00 : SERVICIOS DE INSTALACIÓN Y REPARACIÓN DE CONCRETO
72 15 28 00 : SERVICIOS DE PERFORACIÓN DE POZOS DE AGUA
72 15 29 00 : SERVICIOS DE MONTAJE DE ACERO ESTRUCTURAL



CERTIFICADO DE INSCRIPCIÓN Y CLASIFICACIÓN EN EL REGISTRO DE PROPONENTES

Fecha expedición: 20/09/2023 - 09:52:22
Recibo No. 5000817667, Valor 62000

CÓDIGO DE VERIFICACIÓN zqFhsV5D2M

Verifique el contenido y confiabilidad de este certificado, ingresando a https://si.confacomeras.co/visa/planilla/cv.php?empresa=38 y digite el respectivo código, para que visualice la imagen generada al momento de su expedición. La verificación se puede realizar de manera limitada, durante 60 días calendario contados a partir de la fecha de su expedición.

- 72 15 30 00 : SERVICIOS DE VIDRIOS Y VENTANERÍA
72 15 31 00 : SERVICIOS DE CONSTRUCCIÓN DE FACILIDADES ATLÉTICAS Y RECREATIVAS
72 15 32 00 : SERVICIOS DE RECUBRIMIENTO, IMPERMEABILIZACIÓN PROTECCIÓN CONTRA CLIM...
72 15 33 00 : SERVICIOS DE MANTENIMIENTO E INSTALACIÓN DE EQUIPO DE ESTACIÓN DE SER...
72 15 34 00 : SERVICIOS DE APAREJAMIENTO Y ANDAMIAJE
72 15 35 00 : SERVICIOS DE LIMPIEZA ESTRUCTURAL EXTERNA
72 15 36 00 : SERVICIOS DE TERMINADO INTERIOR, DOTACIÓN Y REMODELACIÓN
72 15 37 00 : SERVICIOS DE INSTALACIÓN, MANTENIMIENTO Y REPARACIÓN DE EQUIPOS Y CON...
72 15 39 00 : SERVICIO DE PREPARACIÓN DE OBRAS DE CONSTRUCCIÓN
72 15 40 00 : SERVICIOS DE EDIFICIOS ESPECIALIZADOS Y COMERCIOS
72 15 41 00 : SERVICIOS DE MANTENIMIENTO Y REPARACIÓN DE EQUIPO DE SISTEMAS DE DISTR...
72 15 42 00 : SERVICIOS DE MANTENIMIENTO Y REPARACIÓN DE INSTALACIÓN DE INSTRUMENTA...
72 15 43 00 : SERVICIOS DE MANTENIMIENTO Y REPARACIÓN DE EQUIPO MOTIVO Y GENERACION...
72 15 44 00 : SERVICIOS DE MANTENIMIENTO Y FABRICACIÓN DE ACCESORIOS PARA TUBERÍAS
72 15 45 00 : SERVICIOS DE MANTENIMIENTO E INSTALACIÓN DE EQUIPO PESADO
76 11 15 00 : SERVICIOS DE LIMPIEZA Y MANTENIMIENTO DE EDIFICIOS GENERALES Y DE OFICINAS
76 11 16 00 : SERVICIOS DE LIMPIEZA DE COMPONENTES DE EDIFICIOS
77 10 15 00 : EVALUACIÓN DE IMPACTO AMBIENTAL
77 10 16 00 : PLANEACIÓN AMBIENTAL
77 10 17 00 : SERVICIOS DE ASesoría AMBIENTAL
77 10 18 00 : AUDITORÍA AMBIENTAL
77 10 20 00 : SERVICIOS DE REPORTE AMBIENTAL
77 11 15 00 : SERVICIOS DE SEGURIDAD AMBIENTAL
77 11 16 00 : REHABILITACIÓN AMBIENTAL
77 12 15 00 : CONTAMINACIÓN DEL AIRE
77 12 16 00 : CONTAMINACIÓN DEL SUELO
77 12 17 00 : CONTAMINACIÓN DEL AGUA
78 12 16 00 : SERVICIOS DE MANEJO DE MATERIALES
80 10 15 00 : SERVICIOS DE CONSULTORÍA DE NEGOCIOS Y ADMINISTRACIÓN CORPORATIVA
80 10 16 00 : GERENCIA DE PROYECTOS
80 10 17 00 : GERENCIA INDUSTRIAL
80 11 15 00 : DESARROLLO DE RECURSOS HUMANOS
80 11 16 00 : SERVICIOS DE PERSONAL TEMPORAL
80 11 17 00 : RECLUTAMIENTO DE PERSONAL
81 10 15 00 : INGENIERÍA CIVIL Y ARQUITECTURA
81 10 16 00 : INGENIERÍA MECÁNICA
81 10 17 00 : INGENIERÍA ELÉCTRICA Y ELECTRÓNICA
81 10 20 00 : INGENIERÍA DE MINAS
81 10 22 00 : INGENIERÍA DE TRANSPORTE
81 10 24 00 : INGENIERÍA DE TRANSMISIÓN DE ENERGÍA ELÉCTRICA
81 10 25 00 : SERVICIOS DE PERMISOS
81 10 27 00 : SERVICIOS DE DISEÑO E INGENIERÍA DE SISTEMAS INSTRUMENTADOS DE CONTROL



CERTIFICADO DE INSCRIPCIÓN Y CLASIFICACIÓN EN EL REGISTRO DE PROPONENTES

Fecha expedición: 20/09/2023 - 09:52:22
Recibo No. 5000817667, Valor 62000

CÓDIGO DE VERIFICACIÓN zqFhsV5D2M

Verifique el contenido y confiabilidad de este certificado, ingresando a https://si.confacomeras.co/visa/planilla/cv.php?empresa=38 y digite el respectivo código, para que visualice la imagen generada al momento de su expedición. La verificación se puede realizar de manera limitada, durante 60 días calendario contados a partir de la fecha de su expedición.

- 81 11 15 00 : INGENIERÍA DE SOFTWARE O HARDWARE
81 11 16 00 : PROGRAMADORES DE COMPUTADOR
81 11 17 00 : SISTEMAS DE MANEJO DE INFORMACIÓN MIS
81 11 20 00 : SERVICIOS DE DATOS
81 12 15 00 : ANÁLISIS ECONÓMICO
81 12 16 00 : SISTEMAS Y EMISIONES MONETARIAS
81 13 15 00 : METODOLOGÍA Y ANÁLISIS
81 14 15 00 : CONTROL DE CALIDAD
81 14 16 00 : MANEJO DE CADENA DE SUMINISTROS
81 14 17 00 : PLANEACIÓN Y CONTROL DE PRODUCCIÓN
81 14 18 00 : ADMINISTRACIÓN DE INSTALACIONES
81 14 19 00 : SERVICIOS DE INVESTIGACIÓN Y DESARROLLO DE TECNOLOGÍA MANUFACTURERA
81 15 15 00 : METEOROLOGÍA
81 15 16 00 : CARTOGRAFÍA
81 15 17 00 : GEOLOGÍA
81 15 19 00 : GEOFÍSICA
82 12 16 00 : GRABADO
82 12 17 00 : FOTOCOPIADO
82 12 18 00 : PUBLICACIÓN
82 12 19 00 : DISEÑO DE LIBROS
83 10 15 00 : SERVICIOS DE ACUEDUCTO Y ALCANTARILLADO
83 10 16 00 : SERVICIOS DE PETROLEO Y GAS
83 10 18 00 : SERVICIOS ELÉCTRICOS
83 10 19 00 : CONSERVACIÓN DE ENERGÍA
84 10 15 00 : ASISTENCIA DE DESARROLLO
84 12 17 00 : ASesoría DE INVERSIONES
91 11 19 00 : SERVICIOS DE CUIDADO TEMPORAL
92 12 15 00 : SERVICIOS DE GUARDIAS
93 14 15 00 : DESARROLLO Y SERVICIOS SOCIALES
93 14 19 00 : DESARROLLO RURAL
93 14 20 00 : DESARROLLO URBANO
93 14 21 00 : DESARROLLO REGIONAL
95 10 15 00 : LOTES RESIDENCIALES
95 10 18 00 : LOTES DE TERRENOS GUBERNAMENTALES
95 11 15 00 : VÍAS DE TRÁFICO LIMITADO
95 11 16 00 : VÍAS DE TRÁFICO ABIERTO
95 12 15 00 : EDIFICIOS Y ESTRUCTURAS COMERCIALES Y DE ENTRETENIMIENTO
95 12 16 00 : EDIFICIOS Y ESTRUCTURAS DE TRANSPORTE
95 12 17 00 : EDIFICIOS Y ESTRUCTURAS PÚBLICOS
95 12 18 00 : EDIFICIOS Y ESTRUCTURAS UTILITARIOS
95 12 23 00 : EDIFICIOS Y ESTRUCTURAS DE SALUD Y DEPORTIVAS
95 14 16 00 : EDIFICIOS Y ESTRUCTURAS PREFABRICADOS RESIDENCIALES



CERTIFICADO DE INSCRIPCIÓN Y CLASIFICACIÓN EN EL REGISTRO DE PROPONENTES

Fecha expedición: 20/09/2023 - 09:06:22
Recibo No. S000817667, Valor 62000

CÓDIGO DE VERIFICACIÓN zqFtaVSD2M

Verifique el contenido y confiabilidad de este certificado, ingresando a https://si.contecammras.co/visa/planilla/cv.php?empresa=36 y digite el respectivo código, para que visualice la imagen generada al momento de su expedición. La verificación se puede realizar de manera ilimitada, durante 60 días calendario contados a partir de la fecha de su expedición.

*** EXPERIENCIA No. 395 :

NÚMERO CONSECUTIVO DEL CONTRATO: 400
CONTRATO CELEBRADO POR : 1 - EL PROPONENTE
NOMBRE DEL CONTRATISTA : CALING SAS
NOMBRE DEL CONTRATANTE : ALCALDIA SAN JOSE DE PARE
VALOR CONTRATADO EN SMLMV : 47,74

- SG FM CL PR - DESCRIPCIÓN
72 10 15 00 : SERVICIOS DE APOYO PARA LA CONSTRUCCIÓN
72 10 29 00 : SERVICIOS DE MANTENIMIENTO Y REPARACION DE INSTALACIONES
72 10 33 00 : SERVICIOS DE MANTENIMIENTO Y REPARACION DE INFRAESTRUCTURA
72 12 14 00 : SERVICIOS DE CONSTRUCCIÓN DE EDIFICIOS PÚBLICOS ESPECIALIZADOS
72 12 15 00 : SERVICIOS DE CONSTRUCCIÓN DE PLANTAS INDUSTRIALES
72 14 13 00 : SERVICIO DE CONSTRUCCIÓN DE FACILIDADES ATLÉTICAS Y RECREATIVAS
72 14 10 00 : SERVICIOS DE CONSTRUCCIÓN DE AUTOPISTAS Y CARRETERAS
72 14 11 00 : SERVICIOS DE CONSTRUCCIÓN Y REVESTIMIENTO Y PAVIMENTACIÓN DE INFRAEST...
72 14 16 00 : SERVICIOS DE CONSTRUCCIÓN DE SISTEMAS DE TRÁNSITO MASIVO
77 10 15 00 : EVALUACION DE IMPACTO AMBIENTAL
77 10 16 00 : PLANEACION AMBIENTAL
77 10 17 00 : SERVICIOS DE ASESORIA AMBIENTAL
77 10 18 00 : AUDITORIA AMBIENTAL
77 10 20 00 : SERVICIOS DE REPORTE AMBIENTAL
77 11 15 00 : SERVICIOS DE SEGURIDAD AMBIENTAL
77 11 16 00 : REHABILITACION AMBIENTAL
77 12 15 00 : CONTAMINACION DEL AIRE
77 12 16 00 : CONTAMINACION DEL SUELO
77 12 17 00 : CONTAMINACION DEL AGUA
80 10 15 00 : SERVICIOS DE CONSULTORIA DE NEGOCIOS Y ADMINISTRACION CORPORATIVA
80 10 16 00 : GERENCIA DE PROYECTOS
80 10 17 00 : GERENCIA INDUSTRIAL
80 11 25 00 : DESARROLLO DE RECURSOS HUMANOS
81 11 16 00 : SERVICIOS DE PERSONAL TEMPORAL
81 11 17 00 : RECLUTAMIENTO DE PERSONAL
81 10 15 00 : INGENIERIA CIVIL Y ARQUITECTURA
81 10 16 00 : INGENIERIA MECANICA
81 10 17 00 : INGENIERIA ELECTRICA Y ELECTRONICA
81 10 22 00 : INGENIERIA DE TRANSPORTE
81 11 15 00 : INGENIERIA DE SOFTWARE O HARDWARE
81 11 20 00 : SERVICIOS DE DATOS
81 12 15 00 : ANALISIS ECONOMICO
81 13 15 00 : METODOLOGIA Y ANALISIS
81 14 15 00 : CONTROL DE CALIDAD



CERTIFICADO DE INSCRIPCIÓN Y CLASIFICACIÓN EN EL REGISTRO DE PROPONENTES

Fecha expedición: 20/09/2023 - 09:06:22
Recibo No. S000817667, Valor 62000

CÓDIGO DE VERIFICACIÓN zqFtaVSD2M

Verifique el contenido y confiabilidad de este certificado, ingresando a https://si.contecammras.co/visa/planilla/cv.php?empresa=36 y digite el respectivo código, para que visualice la imagen generada al momento de su expedición. La verificación se puede realizar de manera ilimitada, durante 60 días calendario contados a partir de la fecha de su expedición.

- 81 14 16 00 : MANEJO DE CADENA DE SUMINISTROS
81 14 17 00 : PLANEACION Y CONTROL DE PRODUCCION
81 14 19 00 : SERVICIOS DE INVESTIGACION Y DESARROLLO DE TECNOLOGIA MANUFACTURERA
81 15 15 00 : METEOROLOGIA
81 15 16 00 : CARTOGRAFIA
81 15 17 00 : GEOLOGIA
81 15 18 00 : OCEANOGRAFIA E HIDROLOGIA
81 15 19 00 : CROFISTICA
81 16 15 00 : SERVICIOS DE ADMINISTRACION DE ACCESO
81 16 16 00 : SERVICIOS DE CORREO ELECTRONICO Y MENSAJERIA
81 16 17 00 : SERVICIOS DE TELECOMUNICACIONES
81 16 18 00 : SERVICIOS DE ALQUILER O ARRENDAMIENTO DE EQUIPOS O PLATAFORMAS DE VOZ Y...
82 12 15 00 : IMPRESION
82 12 16 00 : GRABADO
82 12 17 00 : FOTOCOPIADO
82 12 18 00 : PUBLICACION
82 12 19 00 : EMPASTE DE LIBROS
83 10 15 00 : SERVICIOS DE ACUEDUCTO Y ALCANTARILLADO
83 10 16 00 : SERVICIOS DE PETRÓLEO Y GAS
83 10 18 00 : SERVICIOS ELÉCTRICOS
83 10 19 00 : CONSERVACION DE ENERGIA
84 10 15 00 : ASISTENCIA DE DESARROLLO
84 10 16 00 : ASOCIACIONES PROFESIONALES
90 14 17 00 : DEPORTES AFICIONADOS Y RECREACIONALES
95 12 17 00 : EDIFICIOS Y ESTRUCTURAS PÚBLICOS
95 12 15 00 : SERVICIOS DE GUARDIAS
95 15 17 00 : PARQUES DE DIVERSIONES
95 15 18 00 : LOTES RESIDENCIALES
95 15 19 00 : SERVICIOS DE CONSTRUCCION DE UNIDADES UNIFAMILIARES
95 16 16 00 : SERVICIOS DE CONSTRUCCION DE EDIFICIOS INDUSTRIALES Y BODEGAS NUEVAS
95 16 17 00 : EDIFICIOS Y ESTRUCTURAS DE TRANSPORTE
95 16 18 00 : SERVICIOS DE CUIDADO TEMPORAL
95 18 18 00 : PREPARACION Y ALIVIO DE DESASTRES
95 19 19 00 : EDIFICIOS Y ESTRUCTURAS EDUCACIONALES Y DE ADMINISTRACION
95 16 15 00 : TORNILLOS
95 16 17 00 : SUELOS
95 16 18 00 : EBANISTERIA
95 16 19 00 : MOLDEADO Y CARPINTERIA MECANICA
95 16 20 00 : MOLDURAS Y CARPINTERIA
95 16 21 00 : LAMINADOS INTERIORES
95 16 22 00 : MOSTRADORES
95 16 23 00 : ACCESORIOS PARA GABINETES



CERTIFICADO DE INSCRIPCIÓN Y CLASIFICACIÓN EN EL REGISTRO DE PROPONENTES

Fecha expedición: 20/09/2023 - 09:05:22
Recibo No. S000817667, Valor 62000

CÓDIGO DE VERIFICACIÓN zqFtaVSD2M

Verifique el contenido y confiabilidad de este certificado, ingresando a https://si.contecammras.co/visa/planilla/cv.php?empresa=36 y digite el respectivo código, para que visualice la imagen generada al momento de su expedición. La verificación se puede realizar de manera ilimitada, durante 60 días calendario contados a partir de la fecha de su expedición.

- 30 16 24 00 : MUROS DIVISORIOS
81 11 17 00 : SISTEMAS DE MANEJO DE INFORMACION MIS
81 12 16 00 : SISTEMAS Y EMISIONES MONETARIAS
81 12 17 00 : ASESORIA DE INVERSIONES
81 14 16 00 : PROGRAMADORES DE COMPUTADOR
81 14 15 00 : SERVICIOS DE PREPARACION DE TIERRAS

*** EXPERIENCIA No. 396 :

NÚMERO CONSECUTIVO DEL CONTRATO: 401
CONTRATO CELEBRADO POR : 1 - EL PROPONENTE
NOMBRE DEL CONTRATISTA : CALING SAS
NOMBRE DEL CONTRATANTE : MUNICIPIO DE SORACA
VALOR CONTRATADO EN SMLMV : 761,02

- SG FM CL PR - DESCRIPCIÓN
30 15 16 00 : ACCESORIOS PARA TEJADOS
30 16 17 00 : SUELOS
31 16 18 00 : ARANDELAS
95 14 16 00 : EDIFICIOS Y ESTRUCTURAS PREFABRICADOS RESIDENCIALES
95 14 17 00 : EDIFICIOS Y ESTRUCTURAS PREFABRICADOS COMERCIALES E INDUSTRIALES
95 14 18 00 : EDIFICIOS Y ESTRUCTURAS PREFABRICADOS DE EMERGENCIA Y ALIVIO
95 14 19 00 : EDIFICIOS Y ESTRUCTURAS PREFABRICADOS MÉDICOS
85 10 15 00 : CENTROS DE SALUD
85 10 16 00 : PERSONAS DE SOPORTE DE PRESTACION DE SERVICIOS DE SALUD
85 10 17 00 : SERVICIOS DE ADMINISTRACION DE SALUD
95 10 16 00 : LOTES COMERCIALES
95 10 17 00 : LOTES INDUSTRIALES
95 10 18 00 : LOTES DE TERRENOS GUBERNAMENTALES
95 12 15 00 : EDIFICIOS Y ESTRUCTURAS COMERCIALES Y DE ENTRETENIMIENTO
95 12 16 00 : EDIFICIOS Y ESTRUCTURAS DE TRANSPORTE
95 12 17 00 : EDIFICIOS Y ESTRUCTURAS PÚBLICOS
95 12 18 00 : EDIFICIOS Y ESTRUCTURAS UTILITARIOS
83 10 16 00 : SERVICIOS DE PETRÓLEO Y GAS
83 10 18 00 : SERVICIOS ELÉCTRICOS
81 14 15 00 : CONTROL DE CALIDAD
81 14 16 00 : MANEJO DE CADENA DE SUMINISTROS
81 14 17 00 : PLANEACION Y CONTROL DE PRODUCCION
81 14 18 00 : ADMINISTRACION DE INSTALACIONES
30 10 29 00 : PILARES
30 11 16 00 : CEMENTO Y CAL
30 11 17 00 : YESOS
30 11 19 00 : ELEMENTOS PARA REFORZAR CONCRETO



CERTIFICADO DE INSCRIPCIÓN Y CLASIFICACIÓN EN EL REGISTRO DE PROPONENTES

Fecha expedición: 20/09/2023 - 09:05:22
Recibo No. S000817667, Valor 62000

CÓDIGO DE VERIFICACIÓN zqFtaVSD2M

Verifique el contenido y confiabilidad de este certificado, ingresando a https://si.contecammras.co/visa/planilla/cv.php?empresa=36 y digite el respectivo código, para que visualice la imagen generada al momento de su expedición. La verificación se puede realizar de manera ilimitada, durante 60 días calendario contados a partir de la fecha de su expedición.

- 30 13 15 00 : BLOQUES
30 13 16 00 : LADRILLOS
30 13 17 00 : AZULEJOS Y BALDOSAS
43 19 15 00 : DISPOSITIVOS DE COMUNICACION PERSONAL
43 19 16 00 : PARTES O ACCESORIOS DE DISPOSITIVOS DE COMUNICACION PERSONAL
43 20 14 00 : TARJETAS DEL SISTEMA
43 20 15 00 : MODULOS O INTERFACES DE PROCESADORES DE TABLERO (BOARD) DEL SISTEMA
43 20 16 00 : COMPONENTES DEL CASO
43 20 18 00 : DISPOSITIVOS DE ALMACENAMIENTO
43 20 19 00 : ACCESORIOS DE DISPOSITIVOS DE ALMACENAMIENTO
43 20 20 00 : DISPOSITIVOS DE ALMACENAMIENTO EXTRAIBLES
43 20 21 00 : ACCESORIOS DE DISPOSITIVOS DE ALMACENAMIENTO EXTRAIBLES
43 20 22 00 : SUBCONJUNTOS PARA DISPOSITIVOS ELECTRONICOS
43 21 15 00 : COMPUTADORES
43 21 16 00 : ACCESORIOS DE COMPUTADOR
43 21 17 00 : DISPOSITIVOS INFORMATICOS DE ENTRADA DE DATOS
43 21 18 00 : ACCESORIOS DE DISPOSITIVOS DE ENTRADA DE DATOS DE COMPUTADOR
43 21 19 00 : MONITORES Y PANTALLAS DE COMPUTADOR
43 21 21 00 : IMPRESORAS DE COMPUTADOR
43 21 22 00 : SISTEMAS DE MANEJO DE ALMACENAMIENTO DE DATOS DE COMPUTADOR
43 22 25 00 : EQUIPO DE SEGURIDAD DE RED
43 22 26 00 : EQUIPO DE SERVICIO DE RED
43 22 27 00 : EQUIPO TELEGRAFICO
43 22 28 00 : EQUIPO DE TELEFONIA
43 22 29 00 : ACCESORIOS DE EQUIPO DE TELEFONIA
43 22 30 00 : EQUIPO DE TELETIPO
43 22 31 00 : COMPONENTES Y EQUIPO DE INFRAESTRUCTURA DE REDES MÓVILES Y DIGITALES
43 22 32 00 : PLATAFORMAS DE MENSAJERIA POR MÓVIL
43 22 33 00 : DISPOSITIVOS Y EQUIPOS PARA INSTALACION DE CONECTIVIDAD DE REDES Y DAT...
43 23 27 00 : SOFTWARE DE APLICACIONES DE RED
43 23 28 00 : SOFTWARE DE ADMINISTRACION DE REDES
43 23 29 00 : SOFTWARE PARA TRABAJO EN REDES
43 23 30 00 : SOFTWARE DE ENTORNO OPERATIVO
43 23 32 00 : SOFTWARE DE SEGURIDAD Y PROTECCION
43 23 34 00 : SOFTWARE DE CONTROLADORES DE DISPOSITIVOS Y UTILIDADES
43 23 35 00 : SOFTWARE DE INTERCAMBIO DE INFORMACION
43 23 36 00 : SOFTWARE DE EQUIPO ELÉCTRICO
43 23 37 00 : SOFTWARE DE ADMINISTRACION DE SISTEMAS
44 11 19 00 : TABLEROS
95 12 23 00 : EDIFICIOS Y ESTRUCTURAS DE SALUD Y DEPORTIVAS
72 10 15 00 : SERVICIOS DE APOYO PARA LA CONSTRUCCION
72 10 29 00 : SERVICIOS DE MANTENIMIENTO Y REPARACION DE INSTALACIONES

301



CERTIFICADO DE INSCRIPCIÓN Y CLASIFICACIÓN EN EL REGISTRO DE PROPONENTES

Fecha expedición: 20/09/2023 - 09:05:22
Recibo No. S000817667, Valor 62000

CÓDIGO DE VERIFICACIÓN zcFhaV5D2M

Verifique el contenido y confiabilidad de este certificado, ingresando a https://si.comcomanas.co/ver/planilla/cv.php?empresa=38 y digite el respectivo código, para que visualice la imagen generada al momento de su expedición. La verificación se puede realizar de manera ilimitada, durante 60 días calendario contados a partir de la fecha de su expedición.

- 72 14 14 00 : SERVICIOS DE CONSTRUCCIÓN Y REPARACIÓN DE FACILIDADES DE DETENCIÓN
72 10 33 00 : SERVICIOS DE MANTENIMIENTO Y REPARACIÓN DE INFRAESTRUCTURA
72 14 13 00 : SERVICIO DE CONSTRUCCIÓN DE FACILIDADES ATLÉTICAS Y RECREATIVAS
72 14 11 00 : SERVICIOS DE CONSTRUCCIÓN Y REVESTIMIENTO Y PAVIMENTACIÓN DE INFRAEST...



CERTIFICADO DE INSCRIPCIÓN Y CLASIFICACIÓN EN EL REGISTRO DE PROPONENTES

Fecha expedición: 20/09/2023 - 09:05:22
Recibo No. S000817667, Valor 62000

CÓDIGO DE VERIFICACIÓN zcFhaV5D2M

Verifique el contenido y confiabilidad de este certificado, ingresando a https://si.comcomanas.co/ver/planilla/cv.php?empresa=38 y digite el respectivo código, para que visualice la imagen generada al momento de su expedición. La verificación se puede realizar de manera ilimitada, durante 60 días calendario contados a partir de la fecha de su expedición.

- 30 10 36 00 : PRODUCTOS ESTRUCTURALES
30 10 38 00 : FIBRAS Y FILAMENTOS MECÁNICOS
30 10 39 00 : EJES
30 11 15 00 : CONCRETO Y MORTEROS
30 11 18 00 : AGREGADOS
30 15 15 00 : MATERIAL PARA TEJADOS Y TECHOS



CERTIFICADO DE INSCRIPCIÓN Y CLASIFICACIÓN EN EL REGISTRO DE PROPONENTES

Fecha expedición: 20/09/2023 - 09:05:22
Recibo No. S000817667, Valor 62000

CÓDIGO DE VERIFICACIÓN zcFhaV5D2M

Verifique el contenido y confiabilidad de este certificado, ingresando a https://si.comcomanas.co/ver/planilla/cv.php?empresa=38 y digite el respectivo código, para que visualice la imagen generada al momento de su expedición. La verificación se puede realizar de manera ilimitada, durante 60 días calendario contados a partir de la fecha de su expedición.

- 72 15 14 00 : SERVICIOS DE CONSTRUCCIÓN DE RECUBRIMIENTOS DE MUROS
77 10 16 00 : PLANEACIÓN AMBIENTAL
77 10 17 00 : SERVICIOS DE ASESORÍA AMBIENTAL
77 10 18 00 : AUDITORIA AMBIENTAL
30 16 16 00 : MATERIALES PARA TECHOS
31 36 11 00 : CONJUNTOS DE PLACA LIGADOS

*** EXPERIENCIA No. 397 :
NÚMERO CONSECUTIVO DEL CONTRATO: 402
CONTRATO CANCELADO POR : 1 - EL PROPONENTE
NOMBRE DEL CONTRATISTA : CALING SAS
NOMBRE DEL CONTRATANTE : MUNICIPIO DE TIBANA
VALOR CONTRATADO EN S/MLV : 821,83

- SG FM CL PR - DESCRIPCIÓN
95 14 17 00 : EDIFICIOS Y ESTRUCTURAS PREFABRICADOS COMERCIALES E INDUSTRIALES
95 12 17 00 : EDIFICIOS Y ESTRUCTURAS PÚBLICOS
81 10 17 00 : INGENIERÍA ELÉCTRICA Y ELECTRÓNICA
81 10 15 00 : INGENIERÍA CIVIL Y ARQUITECTURA
72 15 44 00 : SERVICIOS DE MANTENIMIENTO Y FABRICACIÓN DE ACCESORIOS PARA TUBERÍAS



CERTIFICADO DE INSCRIPCIÓN Y CLASIFICACIÓN EN EL REGISTRO DE PROPONENTES

Fecha expedición: 20/09/2023 - 09:05:22
Recibo No. S000817667, Valor 62000

CÓDIGO DE VERIFICACIÓN zcFhaV5D2M

Verifique el contenido y confiabilidad de este certificado, ingresando a https://si.comcomanas.co/ver/planilla/cv.php?empresa=38 y digite el respectivo código, para que visualice la imagen generada al momento de su expedición. La verificación se puede realizar de manera ilimitada, durante 60 días calendario contados a partir de la fecha de su expedición.

- 72 12 14 00 : SERVICIOS DE CONSTRUCCIÓN DE EDIFICIOS PÚBLICOS ESPECIALIZADOS
72 12 11 00 : SERVICIOS DE CONSTRUCCIÓN DE EDIFICIOS COMERCIALES Y DE OFICINA
72 12 10 00 : SERVICIOS DE CONSTRUCCIÓN DE EDIFICIOS INDUSTRIALES Y BODEGAS NUEVAS
72 10 33 00 : SERVICIOS DE MANTENIMIENTO Y REPARACIÓN DE INFRAESTRUCTURA
72 10 29 00 : SERVICIOS DE MANTENIMIENTO Y REPARACIÓN DE INSTALACIONES
72 10 15 00 : SERVICIOS DE APOYO PARA LA CONSTRUCCIÓN



CERTIFICADO DE INSCRIPCIÓN Y CLASIFICACIÓN EN EL REGISTRO DE PROPONENTES

Fecha expedición: 20/09/2023 - 09:05:22
Recibo No. S000817667, Valor 62000

CÓDIGO DE VERIFICACIÓN zqFhvSD2M

Verifique el contenido y confiabilidad de este certificado, ingresando a https://si.comerciamas.co/verificar/ver.php?empresa=38 y digite el respectivo código, para que visualice la imagen generada al momento de su expedición. La verificación se puede realizar de manera limitada, durante 60 días calendario contados a partir de la fecha de su expedición.

- 31 16 20 00 : CLAVOS
31 16 21 00 : ANCLAS
31 16 19 00 : MUELLES
31 16 18 00 : ARANDELAS
31 16 17 00 : TUERCAS
31 16 16 00 : PERNOS
31 16 15 00 : TORNILLOS
31 15 22 00 : ALAMBRES NO ELÉCTRICOS DE HIERRO Y ACERO
31 15 21 00 : CORDONES
31 15 20 00 : CABLE DE SEGURIDAD
31 15 19 00 : CORREAS
31 15 18 00 : ALAMBRE MECÁNICO
31 15 15 00 : CUERDAS
30 13 17 00 : AZULEJOS Y BALDOSAS
30 13 16 00 : LABRILLOS
30 13 15 00 : BLOQUES
30 11 19 00 : ELEMENTOS PARA REFORZAR CONCRETO
30 11 18 00 : AGREGADOS
30 17 19 00 : MARCOS DE VENTANAS
30 17 20 00 : PUERTAS
30 11 15 00 : CONCRETO Y MORTEROS
30 10 39 00 : EJES
30 10 37 00 : TRENZA
30 10 36 00 : PRODUCTOS ESTRUCTURALES
30 10 35 00 : ALMA DE PANAL
30 10 32 00 : ENREJADO
30 10 31 00 : RIELES
30 10 29 00 : PILARES
30 10 28 00 : PILOTAJE
30 10 24 00 : VARILLAS
10 23 00 : PERFILES
10 22 00 : PLANCHA
10 20 00 : HOJA
30 10 18 00 : CONDUCTOS
30 10 17 00 : VIGAS
30 10 15 00 : ANGULOS
30 19 15 00 : ESCALERAS Y ANDAMIOS
30 19 16 00 : ESCALERAS Y ACCESORIOS DE ANDAMIAJE
30 19 17 00 : COBERTIZOS Y REMOLQUES DE CONSTRUCCIÓN
30 19 18 00 : EQUIPOS Y MATERIALES PARA CONSTRUCCIONES TEMPORALES Y APOYO AL MANTENIM...
30 18 16 00 : INSTALACIONES RESIDENCIALES NO SANITARIAS
30 18 17 00 : GRIFOS



CERTIFICADO DE INSCRIPCIÓN Y CLASIFICACIÓN EN EL REGISTRO DE PROPONENTES

Fecha expedición: 20/09/2023 - 09:05:22
Recibo No. S000817667, Valor 62000

CÓDIGO DE VERIFICACIÓN zqFhvSD2M

Verifique el contenido y confiabilidad de este certificado, ingresando a https://si.comerciamas.co/verificar/ver.php?empresa=38 y digite el respectivo código, para que visualice la imagen generada al momento de su expedición. La verificación se puede realizar de manera limitada, durante 60 días calendario contados a partir de la fecha de su expedición.

- 30 18 18 00 : CABEZAS, CIGRROS Y PARTES Y ACCESORIOS DE GRIFOS Y DUCHAS
30 18 15 00 : PORCELANA SANITARIA
30 17 15 00 : PUERTAS
95 12 19 00 : EDIFICIOS Y ESTRUCTURAS EDUCACIONALES Y DE ADMINISTRACIÓN
86 12 15 00 : ESCUELAS ELEMENTALES Y SECUNDARIAS
95 11 16 00 : VÍAS DE TRÁFICO ABIERTO
30 15 16 00 : ACCESORIOS PARA TEJADOS
30 16 17 00 : SUELOS
95 14 16 00 : EDIFICIOS Y ESTRUCTURAS PREFABRICADOS RESIDENCIALES
95 14 18 00 : EDIFICIOS Y ESTRUCTURAS PREFABRICADOS DE EMERGENCIA Y ALIVIO
95 14 19 00 : EDIFICIOS Y ESTRUCTURAS PREFABRICADOS MÉDICOS
85 10 15 00 : CENTROS DE SALUD
85 10 16 00 : PERSONAS DE SOPORTE DE PRESTACIÓN DE SERVICIOS DE SALUD
85 10 17 00 : SERVICIOS DE ADMINISTRACIÓN DE SALUD
95 10 16 00 : LOTES COMERCIALES
95 10 17 00 : LOTES INDUSTRIALES
95 10 18 00 : LOTES DE TERRENOS GUBERNAMENTALES
95 12 15 00 : EDIFICIOS Y ESTRUCTURAS COMERCIALES Y DE ENTRETENIMIENTO
95 12 16 00 : EDIFICIOS Y ESTRUCTURAS DE TRANSPORTE
95 12 18 00 : EDIFICIOS Y ESTRUCTURAS UTILITARIAS
83 10 16 00 : SERVICIOS DE PETRÓLEO Y GAS
83 10 18 00 : SERVICIOS ELÉCTRICOS
81 14 15 00 : CONTROL DE CALIDAD
81 14 16 00 : MANEJO DE CADENA DE SUMINISTROS
81 14 17 00 : PLANEACIÓN Y CONTROL DE PRODUCCIÓN
81 14 18 00 : ADMINISTRACIÓN DE INSTALACIONES
30 11 16 00 : CEMENTO Y CAL
30 11 17 00 : YESOS
43 19 15 00 : DISPOSITIVOS DE COMUNICACIÓN PERSONAL
43 19 16 00 : PARTES O ACCESORIOS DE DISPOSITIVOS DE COMUNICACIÓN PERSONAL
43 20 14 00 : TARJETAS DEL SISTEMA
43 20 15 00 : MÓDULOS O INTERFACES DE PROCESADORES DE TABLERO (BOARD) DEL SISTEMA
43 20 16 00 : COMPONENTES DEL CHASIS
43 20 18 00 : DISPOSITIVOS DE ALMACENAMIENTO
43 20 19 00 : ACCESORIOS DE DISPOSITIVOS DE ALMACENAMIENTO
43 20 20 00 : DISPOSITIVOS DE ALMACENAMIENTO EXTRAIBLES
43 20 21 00 : ACCESORIOS DE DISPOSITIVOS DE ALMACENAMIENTO EXTRAIBLES
43 20 22 00 : SUBCONJUNTOS PARA DISPOSITIVOS ELECTRÓNICOS
43 21 15 00 : COMPUTADORES
43 21 16 00 : ACCESORIOS DE COMPUTADOR
43 21 17 00 : DISPOSITIVOS INFORMÁTICOS DE ENTRADA DE DATOS
43 21 18 00 : ACCESORIOS DE DISPOSITIVOS DE ENTRADA DE DATOS DE COMPUTADOR



CERTIFICADO DE INSCRIPCIÓN Y CLASIFICACIÓN EN EL REGISTRO DE PROPONENTES

Fecha expedición: 20/09/2023 - 09:05:22
Recibo No. S000817667, Valor 62000

CÓDIGO DE VERIFICACIÓN zqFhvSD2M

Verifique el contenido y confiabilidad de este certificado, ingresando a https://si.comerciamas.co/verificar/ver.php?empresa=38 y digite el respectivo código, para que visualice la imagen generada al momento de su expedición. La verificación se puede realizar de manera limitada, durante 60 días calendario contados a partir de la fecha de su expedición.

- 43 21 19 00 : MONITORES Y PANTALLAS DE COMPUTADOR
43 21 21 00 : IMPRESORAS DE COMPUTADOR
43 21 22 00 : SISTEMAS DE MANEJO DE ALMACENAMIENTO DE DATOS DE COMPUTADOR
43 22 25 00 : EQUIPO DE SEGURIDAD DE RED
43 22 26 00 : EQUIPO DE SERVICIO DE RED
43 22 27 00 : EQUIPO TELEGRÁFICO
43 22 28 00 : EQUIPO DE TELEFONÍA
43 22 29 00 : ACCESORIOS DE EQUIPO DE TELEFONÍA
43 22 30 00 : EQUIPO DE TELETIPO
43 22 31 00 : COMPONENTES Y EQUIPO DE INFRAESTRUCTURA DE REDES MÓVILES Y DIGITALES
43 22 32 00 : PLATAFORMAS DE MENSajería POR MÓVIL
43 22 33 00 : DISPOSITIVOS Y EQUIPOS PARA INSTALACIÓN DE CONECTIVIDAD DE REDES Y DAT...
43 23 27 00 : SOFTWARE DE APLICACIONES DE RED
43 23 28 00 : SOFTWARE DE ADMINISTRACIÓN DE REDES
43 23 29 00 : SOFTWARE PARA TRABAJO EN REDES
43 23 30 00 : SOFTWARE DE ENTORNO OPERATIVO
43 23 32 00 : SOFTWARE DE SEGURIDAD Y PROTECCIÓN
43 23 34 00 : SOFTWARE DE CONTROLADORES DE DISPOSITIVOS Y UTILIDADES
43 23 35 00 : SOFTWARE DE INTERCAMBIO DE INFORMACIÓN
43 23 36 00 : SOFTWARE DE EQUIPO ELÉCTRICO
43 23 37 00 : SOFTWARE DE ADMINISTRACIÓN DE SISTEMAS
44 11 19 00 : TABLEROS
95 12 23 00 : EDIFICIOS Y ESTRUCTURAS DE SALUD Y DEPORTIVAS
72 14 13 00 : SERVICIO DE CONSTRUCCIÓN DE FACILIDADES ATLÉTICAS Y RECREATIVAS
72 15 19 00 : SERVICIOS DE ALBAÑILERÍA Y MAESTRÍA
72 15 13 00 : SERVICIOS DE PINTURA E INSTALACIÓN DE PAREDE DE COLGADURA
72 15 31 00 : SERVICIOS DE CONSTRUCCIÓN DE FACILIDADES ATLÉTICAS Y RECREATIVAS
72 15 45 00 : SERVICIOS DE MANTENIMIENTO E INSTALACIÓN DE EQUIPO PESADO
72 12 18 00 : SERVICIOS DE INDUSTRIA DE PRODUCTOS DE MINERALES NO METÁLICOS
72 15 17 00 : SERVICIOS DE INSTALACIÓN DE SISTEMAS DE SEGURIDAD FÍSICA E INDUSTRIAL
72 15 18 00 : SERVICIOS DE MANTENIMIENTO Y REPARACIÓN DE INSTALACIÓN DE MÁQUINAS
73 18 19 00 : SERVICIOS DE SOLDADURA
73 18 11 00 : SERVICIOS DE REVESTIMIENTO
47 13 21 00 : KITS DE LIMPIEZA
49 22 15 00 : ACCESORIOS PARA DEPORTE
30 10 38 00 : FIBRAS Y FILAMENTOS MECÁNICOS
30 15 15 00 : MATERIAL PARA TEJADOS Y TECHOS
30 15 17 00 : CANALONES DE TEJADO Y ACCESORIOS
30 15 18 00 : MATERIALES PARA REVESTIMIENTO DE PAREDES Y EXTERIOR
30 15 21 00 : SUPERFICIE
30 17 16 00 : VENTANAS
30 17 18 00 : CLARABOYAS



CERTIFICADO DE INSCRIPCIÓN Y CLASIFICACIÓN EN EL REGISTRO DE PROPONENTES

Fecha expedición: 20/09/2023 - 09:05:22
Recibo No. S000817667, Valor 62000

CÓDIGO DE VERIFICACIÓN zqFhvSD2M

Verifique el contenido y confiabilidad de este certificado, ingresando a https://si.comerciamas.co/verificar/ver.php?empresa=38 y digite el respectivo código, para que visualice la imagen generada al momento de su expedición. La verificación se puede realizar de manera limitada, durante 60 días calendario contados a partir de la fecha de su expedición.

- 95 12 20 00 : EDIFICIOS Y ESTRUCTURAS HOSPITALARIAS
80 10 16 00 : GERENCIA DE PROYECTOS
83 10 15 00 : SERVICIOS DE ACUEDUCTO Y ALCANTARILLADO
81 10 16 00 : INGENIERÍA MECÁNICA
80 10 27 00 : SERVICIOS DE DISEÑO E INGENIERÍA DE SISTEMAS INSTRUMENTADOS DE CONTROL
77 10 15 00 : EVALUACIÓN DE IMPACTO AMBIENTAL
95 13 15 00 : TARIMAS Y GRADERÍAS
72 15 37 00 : SERVICIOS DE INSTALACIÓN, MANTENIMIENTO Y REPARACIÓN DE EQUIPOS Y CON...
23 27 17 00 : ACCESORIOS PARA SOLDAR, SOLDADURA FUERTE Y SOLDADURA DÉBIL
30 24 16 00 : COMPONENTES ESTRUCTURALES DE TRIBUNAS, GRADAS Y ESCALERA
30 16 15 00 : MATERIALES PARA ACABADOS DE PAREDES
27 11 22 00 : HERRAMIENTAS DE ALBAÑILERÍA Y CONCRETO
31 24 17 00 : ESPEJOS
77 10 20 00 : SERVICIOS DE REPORTE AMBIENTAL
77 11 15 00 : SERVICIOS DE SEGURIDAD AMBIENTAL
24 10 16 00 : EQUIPO DE IZAJE Y ACCESORIOS
80 10 15 00 : SERVICIOS DE CONSULTORÍA DE NEGOCIOS Y ADMINISTRACIÓN CORPORATIVA

*** EXPERIENCIA No. 398 :

NÚMERO CONSECUTIVO DEL CONTRATO: 403

CONTRATO CELEBRADO POR : 1 - EL PROPONENTE

NOMBRE DEL CONTRATISTA : CALING SAS

NOMBRE DEL CONTRATANTE : MUNICIPIO DE TUNJA

VALOR CONTRATADO EN SMMLV : 217, 52

SG FM CL PR - DESCRIPCIÓN

- 95 10 16 00 : LOTES COMERCIALES
95 11 16 00 : VÍAS DE TRÁFICO ABIERTO
95 12 16 00 : EDIFICIOS Y ESTRUCTURAS DE TRANSPORTE
72 10 15 00 : SERVICIOS DE APOYO PARA LA CONSTRUCCIÓN
72 14 10 00 : SERVICIOS DE CONSTRUCCIÓN DE AUTOPISTAS Y CARRETERAS
72 15 27 00 : SERVICIOS DE INSTALACIÓN Y REPARACIÓN DE CONCRETO
72 14 11 00 : SERVICIOS DE CONSTRUCCIÓN Y REVESTIMIENTO Y PAVIMENTACIÓN DE INFRAEST...
72 10 29 00 : SERVICIOS DE MANTENIMIENTO Y REPARACIÓN DE INSTALACIONES
81 10 15 00 : INGENIERÍA CIVIL Y ARQUITECTURA
81 10 22 00 : INGENIERÍA DE TRANSPORTE
95 12 17 00 : EDIFICIOS Y ESTRUCTURAS PÚBLICOS
95 10 15 00 : LOTES RESIDENCIALES
95 12 15 00 : EDIFICIOS Y ESTRUCTURAS COMERCIALES Y DE ENTRETENIMIENTO
80 10 15 00 : SERVICIOS DE CONSULTORÍA DE NEGOCIOS Y ADMINISTRACIÓN CORPORATIVA
72 15 19 00 : SERVICIOS DE ALBAÑILERÍA Y MAESTRÍA
30 13 15 00 : BLOQUES



CERTIFICADO DE INSCRIPCIÓN Y CLASIFICACIÓN EN EL REGISTRO DE PROPONENTES

Fecha expedición: 20/09/2023 - 09:05:22
Recibo No. S000817667, Valor 62000

CÓDIGO DE VERIFICACIÓN zqFhaV502M

Verifique el contenido y confiabilidad de este certificado, ingresando a https://si.contrataciones.gov.ve/plantilla/cv.php?empresa=36 y digite el respectivo código, para que visualice la imagen generada al momento de su expedición. La verificación se puede realizar de manera limitada, durante 60 días calendario contados a partir de la fecha de su expedición.

- 30 19 18 00 : EQUIPOS Y MATERIALES PARA CONSTRUCCIONES TEMPORALES Y APOYO AL MANTENIM...
81 14 15 00 : CONTROL DE CALIDAD
81 14 16 00 : MANEJO DE CADENA DE SUMINISTROS
82 12 11 00 : SERVICIOS DE CONSTRUCCIÓN DE EDIFICIOS COMERCIALES Y DE OFICINA
30 12 17 00 : MATERIALES DE CONSTRUCCIÓN DE CAMINOS Y CARRILERAS
41 11 39 00 : EQUIPO PARA MEDICIÓN DE SUELOS
31 16 34 00 : REDES DE METAL Y ESTRUCTURAS DE CRIBADO
84 14 16 00 : AGENCIAS DE CRÉDITO PERSONAL
32 12 17 00 : COMPONENTES DISCRETOS
11 11 16 00 : PIEDRA
11 11 17 00 : ARENA
11 11 15 00 : BARRO Y TIERRA
30 10 36 00 : PRODUCTOS ESTRUCTURALES
72 10 33 00 : SERVICIOS DE MANTENIMIENTO Y REPARACIÓN DE INFRAESTRUCTURA
77 10 15 00 : EVALUACIÓN DE IMPACTO AMBIENTAL
30 11 15 00 : CONCRETO Y MORTEROS
72 14 15 00 : SERVICIOS DE PREPARACIÓN DE TIERRAS
72 15 20 00 : SERVICIOS DE PAÑETADO Y DRYWALL
72 15 29 00 : SERVICIOS DE MONTAJE DE ACERO ESTRUCTURAL
72 15 13 00 : SERVICIOS DE PINTURA E INSTALACIÓN DE PAPEL DE COLGADURA
72 12 14 00 : SERVICIOS DE CONSTRUCCIÓN DE EDIFICIOS PÚBLICOS ESPECIALIZADOS
72 15 15 00 : SERVICIOS DE SISTEMAS ELÉCTRICOS
72 15 11 00 : SERVICIOS DE CONSTRUCCIÓN DE PLOMERÍA
95 12 18 00 : EDIFICIOS Y ESTRUCTURAS UTILITARIOS
95 12 20 00 : EDIFICIOS Y ESTRUCTURAS HOSPITALARIAS
85 10 15 00 : CENTROS DE SALUD
85 10 17 00 : SERVICIOS DE ADMINISTRACIÓN DE SALUD

*** EXPERIENCIA No. 399 :

NÚMERO CONSECUTIVO DEL CONTRATO:404
CONTRATO CELEBRADO POR :1 - EL PROPONENTE
NOMBRE DEL CONTRATISTA :CALING SAS
NOMBRE DEL CONTRATANTE :MUNICIPIO DE NOBSA
VALOR CONTRATADO EN SMOBIV :279,91

SG FM CL PR - DESCRIPCIÓN

- 30 15 16 00 : ACCESORIOS PARA TEJADOS
30 16 17 00 : SUELOS
31 16 18 00 : ARANDELAS
95 14 16 00 : EDIFICIOS Y ESTRUCTURAS PREFABRICADOS RESIDENCIALES
95 14 17 00 : EDIFICIOS Y ESTRUCTURAS PREFABRICADOS COMERCIALES E INDUSTRIALES
95 14 18 00 : EDIFICIOS Y ESTRUCTURAS PREFABRICADOS DE EMERGENCIA Y ALIVIO



CERTIFICADO DE INSCRIPCIÓN Y CLASIFICACIÓN EN EL REGISTRO DE PROPONENTES

Fecha expedición: 20/09/2023 - 09:05:22
Recibo No. S000817667, Valor 62000

CÓDIGO DE VERIFICACIÓN zqFhaV502M

Verifique el contenido y confiabilidad de este certificado, ingresando a https://si.contrataciones.gov.ve/plantilla/cv.php?empresa=36 y digite el respectivo código, para que visualice la imagen generada al momento de su expedición. La verificación se puede realizar de manera limitada, durante 60 días calendario contados a partir de la fecha de su expedición.

- 95 14 19 00 : EDIFICIOS Y ESTRUCTURAS PREFABRICADOS MÉDICOS
85 10 15 00 : CENTROS DE SALUD
85 10 16 00 : PERSONAS DE SOPORTE DE PRESTACIÓN DE SERVICIOS DE SALUD
85 10 17 00 : SERVICIOS DE ADMINISTRACIÓN DE SALUD
95 10 16 00 : LOTES COMERCIALES
95 10 17 00 : LOTES INDUSTRIALES
95 10 18 00 : LOTES DE TERRENOS GUBERNAMENTALES
95 12 15 00 : EDIFICIOS Y ESTRUCTURAS COMERCIALES Y DE ENTRETENIMIENTO
95 12 16 00 : EDIFICIOS Y ESTRUCTURAS DE TRANSPORTE
95 12 17 00 : EDIFICIOS Y ESTRUCTURAS PÚBLICOS
95 12 18 00 : EDIFICIOS Y ESTRUCTURAS UTILITARIOS
83 10 16 00 : SERVICIOS DE PETRÓLEO Y GAS
83 10 18 00 : SERVICIOS ELÉCTRICOS
81 14 15 00 : CONTROL DE CALIDAD
81 14 16 00 : MANEJO DE CADENA DE SUMINISTROS
81 14 17 00 : PLANEACIÓN Y CONTROL DE PRODUCCIÓN
81 14 18 00 : ADMINISTRACIÓN DE INSTALACIONES
30 10 29 00 : FILARES
30 11 16 00 : CEMENTO Y CAL
30 11 17 00 : YESOS
30 11 19 00 : ELEMENTOS PARA REFORZAR CONCRETO
30 13 15 00 : BLOQUES
30 13 16 00 : LADRILLOS
30 13 17 00 : AZULETOS Y BALDOSAS
43 19 15 00 : DISPOSITIVOS DE COMUNICACIÓN PERSONAL
43 19 16 00 : PARTES O ACCESORIOS DE DISPOSITIVOS DE COMUNICACIÓN PERSONAL
43 20 14 00 : TARJETAS DEL SISTEMA
43 20 15 00 : MÓDULOS O INTERFASES DE PROCESADORES DE TABLERO (BOARD) DEL SISTEMA
43 20 16 00 : COMPONENTES DEL CHASIS
43 20 18 00 : DISPOSITIVOS DE ALMACENAMIENTO
43 20 19 00 : ACCESORIOS DE DISPOSITIVOS DE ALMACENAMIENTO
43 20 20 00 : DISPOSITIVOS DE ALMACENAMIENTO EXTRAIBLES
43 20 21 00 : ACCESORIOS DE DISPOSITIVOS DE ALMACENAMIENTO EXTRAIBLES
43 20 22 00 : SUBCONJUNTOS PARA DISPOSITIVOS ELECTRÓNICOS
43 21 15 00 : COMPUTADORES
43 21 16 00 : ACCESORIOS DE COMPUTADOR
43 21 17 00 : DISPOSITIVOS INFORMÁTICOS DE ENTRADA DE DATOS
43 21 18 00 : ACCESORIOS DE DISPOSITIVOS DE ENTRADA DE DATOS DE COMPUTADOR
43 21 19 00 : MONITORES Y PANTALLAS DE COMPUTADOR
43 21 21 00 : IMPRESORAS DE COMPUTADOR
43 21 22 00 : SISTEMAS DE MANEJO DE ALMACENAMIENTO DE DATOS DE COMPUTADOR
43 22 25 00 : EQUIPO DE SEGURIDAD DE RED



CERTIFICADO DE INSCRIPCIÓN Y CLASIFICACIÓN EN EL REGISTRO DE PROPONENTES

Fecha expedición: 20/09/2023 - 09:05:22
Recibo No. S000817667, Valor 62000

CÓDIGO DE VERIFICACIÓN zqFhaV502M

Verifique el contenido y confiabilidad de este certificado, ingresando a https://si.contrataciones.gov.ve/plantilla/cv.php?empresa=36 y digite el respectivo código, para que visualice la imagen generada al momento de su expedición. La verificación se puede realizar de manera limitada, durante 60 días calendario contados a partir de la fecha de su expedición.

- 43 22 26 00 : EQUIPO DE SERVICIO DE RED
43 22 27 00 : EQUIPO TELEGRÁFICO
43 22 28 00 : EQUIPO DE TELEFONÍA
43 22 29 00 : ACCESORIOS DE EQUIPO DE TELEFONÍA
43 22 30 00 : EQUIPO DE TELEFONO
43 22 31 00 : COMPONENTES Y EQUIPO DE INFRAESTRUCTURA DE REDES MÓVILES Y DIGITALES
43 22 32 00 : PLATAFORMAS DE MENSAJERÍA POR MÓVIL
43 22 33 00 : DISPOSITIVOS Y EQUIPOS PARA INSTALACIÓN DE CONECTIVIDAD DE REDES Y DAT...
43 23 27 00 : SOFTWARE DE APLICACIONES DE REDES
43 23 28 00 : SOFTWARE DE ADMINISTRACIÓN DE REDES
43 23 29 00 : SOFTWARE PARA TRABAJO EN REDES
43 23 30 00 : SOFTWARE DE ENTORNO OPERATIVO
43 23 32 00 : SOFTWARE DE SEGURIDAD Y PROTECCIÓN
43 23 34 00 : SOFTWARE DE CONTROLADORES DE DISPOSITIVOS Y UTILIDADES
43 23 35 00 : SOFTWARE DE INTERCAMBIO DE INFORMACIÓN
43 23 36 00 : SOFTWARE DE EQUIPO ELÉCTRICO
43 23 37 00 : SOFTWARE DE ADMINISTRACIÓN DE SISTEMAS
44 11 19 00 : TABLEROS
95 12 23 00 : EDIFICIOS Y ESTRUCTURAS DE SALUD Y DEPORTIVAS
72 10 15 00 : SERVICIOS DE APOYO PARA LA CONSTRUCCIÓN
72 10 29 00 : SERVICIOS DE MANTENIMIENTO Y REPARACIÓN DE INSTALACIONES
72 14 14 00 : SERVICIOS DE CONSTRUCCIÓN Y REPARACIÓN DE FACILIDADES DE DETENCIÓN
72 10 23 00 : SERVICIOS DE MANTENIMIENTO Y REPARACIÓN DE INFRAESTRUCTURA
72 14 13 00 : SERVICIO DE CONSTRUCCIÓN DE FACILIDADES ATLÉTICAS Y RECREATIVAS
72 14 11 00 : SERVICIOS DE CONSTRUCCIÓN Y REVESTIMIENTO Y PAVIMENTACIÓN DE INFRAEST...
72 14 15 00 : SERVICIOS DE PREPARACIÓN DE TIERRAS
72 15 15 00 : SERVICIOS DE SISTEMAS ELÉCTRICOS
72 15 11 00 : SERVICIOS DE CONSTRUCCIÓN DE PLOMERÍA
72 15 19 00 : SERVICIOS DE ALBAÑILERÍA Y MAESTRERÍA
72 15 13 00 : SERVICIOS DE PINTURA E INSTALACIÓN DE PAPEL DE COLGADURA
72 15 20 00 : SERVICIOS DE PAÑETADO Y DRYWALL
72 15 21 00 : SERVICIOS ACÚSTICOS Y DE AISLAMIENTO
72 15 23 00 : SERVICIOS DE CARPINTERÍA
72 15 24 00 : SERVICIOS DE MONTAJE E INSTALACIÓN DE VENTANAS Y PUERTAS
72 15 25 00 : SERVICIOS DE INSTALACIÓN DE FISOS
72 15 26 00 : SERVICIOS DE TECHADO Y PAREDES EXTERNAS Y LÁMINAS DE METAL
72 15 29 00 : SERVICIOS DE MONTAJE DE ACERO ESTRUCTURAL
72 15 30 00 : SERVICIOS DE VIDRIOS Y VENTANERÍA
72 15 31 00 : SERVICIOS DE CONSTRUCCIÓN DE FACILIDADES ATLÉTICAS Y RECREATIVAS
72 15 34 00 : SERVICIOS DE APAREJAMIENTO Y ANDAMIAJE
72 15 35 00 : SERVICIOS DE LIMPIEZA ESTRUCTURAL EXTERNA
72 15 36 00 : SERVICIOS DE TERMINADO INTERIOR, DOTACIÓN Y REMODELACIÓN



CERTIFICADO DE INSCRIPCIÓN Y CLASIFICACIÓN EN EL REGISTRO DE PROPONENTES

Fecha expedición: 20/09/2023 - 09:05:22
Recibo No. S000817667, Valor 62000

CÓDIGO DE VERIFICACIÓN zqFhaV502M

Verifique el contenido y confiabilidad de este certificado, ingresando a https://si.contrataciones.gov.ve/plantilla/cv.php?empresa=36 y digite el respectivo código, para que visualice la imagen generada al momento de su expedición. La verificación se puede realizar de manera limitada, durante 60 días calendario contados a partir de la fecha de su expedición.

- 72 15 39 00 : SERVICIO DE PREPARACIÓN DE OBRAS DE CONSTRUCCIÓN
72 15 40 00 : SERVICIOS DE EDIFICIOS ESPECIALIZADOS Y COMERCIOS
72 15 44 00 : SERVICIOS DE MANTENIMIENTO Y FABRICACIÓN DE ACCESORIOS PARA TUBERÍAS
72 15 45 00 : SERVICIOS DE MANTENIMIENTO E INSTALACIÓN DE EQUIPO PESADO
73 12 18 00 : SERVICIOS DE INDUSTRIA DE PRODUCTOS DE MINERALES NO METÁLICOS
72 15 17 00 : SERVICIOS DE INSTALACIÓN DE SISTEMAS DE SEGURIDAD FÍSICA E INDUSTRIAL
72 15 18 00 : SERVICIOS DE MANTENIMIENTO Y REPARACIÓN DE INSTALACIÓN DE MÁQUINAS
73 23 19 00 : SERVICIOS DE SOLDADURA
73 18 11 00 : SERVICIOS DE REVESTIMIENTO
81 10 15 00 : INGENIERÍA CIVIL Y ARQUITECTURA
47 13 21 00 : KITS DE LIMPIEZA
49 22 15 00 : ACCESORIOS PARA DEPORTE
30 10 15 00 : ÁNGULOS
30 10 17 00 : VIGAS
30 10 18 00 : CONDUCTOS
30 10 20 00 : HOJA
30 10 22 00 : PLANCHA
30 10 23 00 : PERFILES
30 10 24 00 : VARILLAS
30 10 31 00 : RIELES
30 10 32 00 : ENREJADO
30 10 36 00 : PRODUCTOS ESTRUCTURALES
30 10 38 00 : FIBRAS Y FILAMENTOS MECÁNICOS
30 10 39 00 : EJES
30 11 15 00 : CONCRETO Y MORTEROS
30 11 16 00 : AGREGADOS
30 15 15 00 : MATERIAL PARA TEJADOS Y TECHOS
30 15 17 00 : CANALONES DE TEJADO Y ACCESORIOS
30 15 18 00 : MATERIALES PARA REVESTIMIENTO DE PAREDES Y EXTERIOR
30 15 21 00 : SUPERFICIE
30 17 15 00 : PUERTAS
30 17 16 00 : VENTANAS
30 17 18 00 : CLARABOYAS
30 17 20 00 : PUERTAS
31 16 15 00 : TORNILLOS
31 16 17 00 : TUERCAS
31 16 19 00 : MUELLES
31 16 20 00 : CLAVOS
31 16 21 00 : ANCLAS
31 16 22 00 : REMACHES
31 16 23 00 : FERRISTERÍA DE MONTAJE
31 16 24 00 : FIJADORES VARIOS



CERTIFICADO DE INSCRIPCIÓN Y CLASIFICACIÓN EN EL REGISTRO DE PROPONENTES

Fecha expedición: 20/09/2023 - 09:05:22
Recibo No. S000817667, Valor 62000

CÓDIGO DE VERIFICACIÓN zqPhtvSD2M

Verifique el contenido y confiabilidad de este certificado, ingresando a https://sl.comfocameras.co/ver/planilla/cv.php?empresa=38 y digite el respectivo código, para que visualice la imagen generada al momento de su expedición. La verificación se puede realizar de manera limitada, durante 60 días calendario contados a partir de la fecha de su expedición.

- 72 12 14 00 : SERVICIOS DE CONSTRUCCIÓN DE EDIFICIOS ESPECIALES ESPECIALIZADOS
95 12 20 00 : EDIFICIOS Y ESTRUCTURAS HOSPITALARIAS
72 15 10 00 : SERVICIOS DE CONSTRUCCIÓN Y MANTENIMIENTO DE CALDERAS Y BOMBOS
80 10 16 00 : GERENCIA DE PROYECTOS
83 10 15 00 : SERVICIOS DE ACUEDUCTO Y ALCANTARILLADO
72 15 27 00 : SERVICIOS DE INSTALACIÓN Y REPARACIÓN DE CONCRETO
81 10 16 00 : INGENIERÍA MECÁNICA
81 10 17 00 : INGENIERÍA ELÉCTRICA Y ELECTRÓNICA
81 10 27 00 : SERVICIOS DE DISEÑO E INGENIERÍA DE SISTEMAS INSTRUMENTADOS DE CONTROL
77 10 15 00 : EVALUACIÓN DE IMPACTO AMBIENTAL
95 12 19 00 : EDIFICIOS Y ESTRUCTURAS EDUCACIONALES Y DE ADMINISTRACIÓN
95 13 15 00 : TARIMAS Y GRADERIAS
72 12 10 00 : SERVICIOS DE CONSTRUCCIÓN DE EDIFICIOS INDUSTRIALES Y BODEGAS NUEVAS
72 12 11 00 : SERVICIOS DE CONSTRUCCIÓN DE EDIFICIOS COMERCIALES Y DE OFICINA
72 15 37 00 : SERVICIOS DE INSTALACIÓN, MANTENIMIENTO Y REPARACIÓN DE EQUIPOS Y CON...
23 27 17 00 : ACCESORIOS PARA SOLDAR, SOLDADURA FUERTE Y SOLDADURA DÉBIL
30 24 16 00 : COMPONENTES ESTRUCTURALES DE TRIBUNAS, GRADAS Y ESCALERA
30 10 28 00 : PILOTAJE
30 10 35 00 : ALMA DE FANAL
30 10 37 00 : TRENZA

*** EXPERIENCIA No. 400 :

NÚMERO CONSECUTIVO DEL CONTRATO: 405

CONTRATO CELEBRADO POR : 1 - EL PROPONENTE

NOMBRE DEL CONTRATISTA : CALING SAS

NOMBRE DEL CONTRATANTE : EMPRESA SOCIAL DEL ESTADO CENTRO DE REHABILITACIÓN

INTEGRAL DE BOYACA

VALOR CONTRATADO EN SMMIV : 80,02

SG FM CL PR - DESCRIPCIÓN

- 33 11 15 00 : BARRO Y TIERRA
11 16 00 : PIEDRA
11 17 00 : ARENA
11 18 00 : ARCILLAS
40 14 17 00 : MATERIAL DE FERRETERÍA Y ACCESORIOS
31 16 15 00 : TORNILLOS
31 16 24 00 : FIJADORES VARIOS
31 16 28 00 : FERRETERÍA EN GENERAL
11 12 16 00 : MADERA
26 12 15 00 : ALAMBRE ELÉCTRICO
26 12 16 00 : CABLES ELÉCTRICOS Y ACCESORIOS
26 12 17 00 : CABLEADO PREFORMADO



CERTIFICADO DE INSCRIPCIÓN Y CLASIFICACIÓN EN EL REGISTRO DE PROPONENTES

Fecha expedición: 20/09/2023 - 09:05:22
Recibo No. S000817667, Valor 62000

CÓDIGO DE VERIFICACIÓN zqPhtvSD2M

Verifique el contenido y confiabilidad de este certificado, ingresando a https://sl.comfocameras.co/ver/planilla/cv.php?empresa=38 y digite el respectivo código, para que visualice la imagen generada al momento de su expedición. La verificación se puede realizar de manera limitada, durante 60 días calendario contados a partir de la fecha de su expedición.

- 27 11 20 00 : HERRAMIENTAS MANUALES DE JARDINERÍA, AGRICULTURA Y FORESTACIÓN
27 11 21 00 : HERRAMIENTAS DE SUJECCIÓN Y FIJACIÓN
27 11 22 00 : HERRAMIENTAS DE ALBAÑILERÍA Y CONCRETO
27 11 23 00 : HERRAMIENTAS DE MARCAR
27 11 25 00 : HERRAMIENTAS PARA APALANCAR Y CURVAR
27 11 27 00 : HERRAMIENTAS MECÁNICAS
27 11 28 00 : CONEXIONES DE HERRAMIENTAS Y ACCESORIOS
27 11 29 00 : HERRAMIENTAS DISPENSADORAS
27 11 30 00 : CEPILLOS
27 11 31 00 : HERRAMIENTAS DE ARRASTRE
27 11 32 00 : JUEGOS DE HERRAMIENTAS
27 11 33 00 : HERRAMIENTAS MANUALES DE PRECISIÓN
30 10 15 00 : ÁNGULOS
30 10 17 00 : VIGAS
30 10 18 00 : CONDUCTOS
30 10 20 00 : HOJA
30 10 22 00 : PLANCHA
30 10 23 00 : PERFILES
30 10 24 00 : VARILLAS
30 10 28 00 : PILOTAJE
30 10 29 00 : RIELES
30 10 31 00 : ENREJADO
30 10 32 00 : ALMA DE FANAL
30 10 34 00 : PRODUCTOS ESTRUCTURALES
30 10 37 00 : TRENZA
30 10 38 00 : FIBRAS Y FILAMENTOS MECANICOS
30 10 39 00 : EJES
30 11 15 00 : CONCRETO Y MORTEROS
30 11 16 00 : CEMENTO Y CAL
30 11 17 00 : YESOS
30 11 18 00 : AGREGADOS
30 11 19 00 : ELEMENTOS PARA REFORZAR CONCRETO
30 13 15 00 : BLOQUES
30 13 16 00 : LADRILLOS
30 13 17 00 : AZULEJOS Y BALDOSAS
30 15 15 00 : MATERIAL PARA TEJADOS Y TECHOS
30 15 16 00 : ACCESORIOS PARA TEJADOS
30 15 17 00 : CANALONES DE TEJADO Y ACCESORIOS
30 15 18 00 : MATERIALES PARA REVESTIMIENTO DE PAREDES Y EXTERIOR
30 15 19 00 : MATERIALES Y PRODUCTOS PARA ACABADOS
30 15 20 00 : CERCADO



CERTIFICADO DE INSCRIPCIÓN Y CLASIFICACIÓN EN EL REGISTRO DE PROPONENTES

Fecha expedición: 20/09/2023 - 09:05:22
Recibo No. S000817667, Valor 62000

CÓDIGO DE VERIFICACIÓN zqPhtvSD2M

Verifique el contenido y confiabilidad de este certificado, ingresando a https://sl.comfocameras.co/ver/planilla/cv.php?empresa=38 y digite el respectivo código, para que visualice la imagen generada al momento de su expedición. La verificación se puede realizar de manera limitada, durante 60 días calendario contados a partir de la fecha de su expedición.

- 30 15 21 00 : SUPERFICIE
30 16 15 00 : MATERIALES PARA ACABADOS DE PAREDES
30 16 16 00 : MATERIALES PARA TECHOS
30 16 17 00 : SUELOS
30 16 18 00 : EBANISTERÍA
30 16 19 00 : MOLDEADO Y CARPINTERÍA MECÁNICA
30 16 20 00 : MOLDURAS Y CARPINTERÍA
30 16 21 00 : LAMINADOS INTERIORES
30 16 22 00 : MOSTRADORES
30 16 23 00 : ACCESORIOS PARA GABINETES
30 16 24 00 : MUROS DIVISORIOS
30 17 16 00 : VENTANAS
30 17 17 00 : PRODUCTOS DE CRISTAL
30 17 18 00 : CLARABOYAS
30 17 19 00 : MARGOS DE VENTANAS
30 17 20 00 : PUERTAS
30 17 21 00 : PUERTAS PARA GARAJE Y OPERADORES
30 18 15 00 : PORCELANA SANITARIA
30 18 16 00 : INSTALACIONES RESIDENCIALES NO SANITARIAS
30 18 17 00 : GRIFOS
30 18 18 00 : CABEZAS, CHORROS Y PARTES Y ACCESORIOS DE GRIFOS Y DUCHAS
30 19 15 00 : ESCALERAS Y ANDAMIOS
30 19 16 00 : ESCALERAS Y ACCESORIOS DE ANDAMIAJE
30 19 17 00 : COBERTIZOS Y REMOLQUES DE CONSTRUCCIÓN
30 19 18 00 : EQUIPOS Y MATERIALES PARA CONSTRUCCIONES TEMPORALES Y APOYO AL MANTENIM...
30 26 15 00 : BARRAS DE LATÓN
30 26 16 00 : LÁMINAS DE LATÓN
30 26 17 00 : LINGOTES, BANDAS, PALANQUILLAS Y ALAMBRES DE LATÓN
30 26 18 00 : BARRAS Y LÁMINAS DE MAGNESIO
30 26 19 00 : LINGOTES, BANDAS, PALANQUILLAS Y ALAMBRES DE MAGNESIO
30 26 20 00 : BARRAS Y LÁMINAS DE TITANIO
30 26 21 00 : LINGOTES, BANDAS, PALANQUILLAS Y ALAMBRES DE TITANIO
30 26 22 00 : BARRAS DE COBRE
30 26 23 00 : LÁMINAS DE COBRE
30 26 24 00 : LINGOTES, BANDAS, PALANQUILLAS Y ALAMBRES DE COBRE
30 26 25 00 : BARRAS DE BRONCE
30 26 27 00 : LINGOTES, BANDAS, PALANQUILLAS Y ALAMBRES DE BRONCE
32 14 10 00 : TUBOS ELECTRÓNICOS
32 14 11 00 : PIEZAS Y ACCESORIOS DE TUBOS ELECTRÓNICOS
39 10 16 00 : LÁMPARAS Y BOMBILLAS
39 10 18 00 : COMPONENTES Y ACCESORIOS DE LÁMPARA
39 10 19 00 : BALASTOS DE LÁMPARAS Y TRANSFORMADORES DE LÁMPARAS



CERTIFICADO DE INSCRIPCIÓN Y CLASIFICACIÓN EN EL REGISTRO DE PROPONENTES

Fecha expedición: 20/09/2023 - 09:05:22
Recibo No. S000817667, Valor 62000

CÓDIGO DE VERIFICACIÓN zqPhtvSD2M

Verifique el contenido y confiabilidad de este certificado, ingresando a https://sl.comfocameras.co/ver/planilla/cv.php?empresa=38 y digite el respectivo código, para que visualice la imagen generada al momento de su expedición. La verificación se puede realizar de manera limitada, durante 60 días calendario contados a partir de la fecha de su expedición.

- 39 12 17 00 : FERRETERÍA ELÉCTRICA Y SUMINISTROS
39 12 22 00 : INTERRUPTORES ELÉCTRICOS Y ACCESORIOS
81 10 15 00 : INGENIERÍA CIVIL Y ARQUITECTURA
72 11 10 00 : SERVICIOS DE CONSTRUCCIÓN DE UNIDADES UNIFAMILIARES
72 11 11 00 : SERVICIOS DE CONSTRUCCIÓN DE UNIDADES MULTIFAMILIARES
72 14 10 00 : SERVICIOS DE CONSTRUCCIÓN DE AUTOFISTAS Y CARBETERAS
72 14 11 00 : SERVICIOS DE CONSTRUCCIÓN Y REVESTIMIENTO Y PAVIMENTACIÓN DE INEREST...
72 15 11 00 : SERVICIOS DE CONSTRUCCIÓN DE PLUMERÍA
95 12 17 00 : EDIFICIOS Y ESTRUCTURAS PÚBLICOS
95 12 18 00 : EDIFICIOS Y ESTRUCTURAS UTILITARIOS
95 12 19 00 : EDIFICIOS Y ESTRUCTURAS EDUCACIONALES Y DE ADMINISTRACIÓN
95 12 20 00 : EDIFICIOS Y ESTRUCTURAS HOSPITALARIAS

*** EXPERIENCIA No. 401 :

NÚMERO CONSECUTIVO DEL CONTRATO: 406

CONTRATO CELEBRADO POR : 1 - EL PROPONENTE

NOMBRE DEL CONTRATISTA : CALING SAS

NOMBRE DEL CONTRATANTE : MUNICIPIO DE FACATATIVA

VALOR CONTRATADO EN SMMIV : 1347,72

SG FM CL PR - DESCRIPCIÓN

- 30 15 16 00 : ACCESORIOS PARA TEJADOS
30 16 17 00 : SUELOS
31 16 18 00 : ARANDELAS
95 14 16 00 : EDIFICIOS Y ESTRUCTURAS PREFABRICADOS RESIDENCIALES
95 14 17 00 : EDIFICIOS Y ESTRUCTURAS PREFABRICADOS COMERCIALES E INDUSTRIALES
95 14 18 00 : EDIFICIOS Y ESTRUCTURAS PREFABRICADOS DE EMERGENCIA Y ALIVIO
95 14 19 00 : EDIFICIOS Y ESTRUCTURAS PREFABRICADOS MÉDICOS
85 10 15 00 : CENTROS DE SALUD
85 10 16 00 : PERSONAS DE SOPORTE DE PRESTACIÓN DE SERVICIOS DE SALUD
85 10 17 00 : SERVICIOS DE ADMINISTRACIÓN DE SALUD
95 10 16 00 : LOTES COMERCIALES
95 10 17 00 : LOTES INDUSTRIALES
95 10 18 00 : LOTES DE TERRENOS GUBERNAMENTALES
95 12 15 00 : EDIFICIOS Y ESTRUCTURAS COMERCIALES Y DE ENTRETENIMIENTO
95 12 16 00 : EDIFICIOS Y ESTRUCTURAS DE TRANSPORTE
95 12 17 00 : EDIFICIOS Y ESTRUCTURAS PÚBLICOS
95 12 18 00 : EDIFICIOS Y ESTRUCTURAS UTILITARIOS
83 10 16 00 : SERVICIOS DE PETRÓLEO Y GAS
83 10 18 00 : SERVICIOS ELÉCTRICOS
81 14 15 00 : CONTROL DE CALIDAD
81 14 16 00 : MANEJO DE CADENA DE SUMINISTROS

323



CERTIFICADO DE INSCRIPCIÓN Y CLASIFICACIÓN EN EL REGISTRO DE PROPONENTES

Fecha expedición: 20/09/2023 - 09:05:22
Recibo No. S000817667, Valor 62000

CÓDIGO DE VERIFICACIÓN zqFhv5DZM

Verifique el contenido y confiabilidad de este certificado, ingresando a https://sl.comfocameras.co/ver/planilla/cv.php?empresa=38 y digite el respectivo código, para que visualice la imagen generada al momento de su expedición. La verificación se puede realizar de manera limitada, durante 60 días calendario contados a partir de la fecha de su expedición.

- 51 14 17 00 : PLANEACIÓN Y CONTROL DE PRODUCCIÓN
81 14 18 00 : ADMINISTRACIÓN DE INSTALACIONES
30 10 29 00 : PILARES
30 11 16 00 : CEMENTO Y CAL
30 11 17 00 : YESOS
30 11 19 00 : ELEMENTOS PARA REFORZAR CONCRETO
30 13 15 00 : BLOQUES
30 13 16 00 : TADRITILLOS
30 13 17 00 : AZULEJOS Y BALDOSAS
43 19 15 00 : DISPOSITIVOS DE COMUNICACIÓN PERSONAL
43 19 16 00 : PARTES O ACCESORIOS DE DISPOSITIVOS DE COMUNICACIÓN PERSONAL
43 20 14 00 : TARJETAS DEL SISTEMA
43 20 15 00 : MÓDULOS O INTERFACES DE PROCESADORES DE TABLERO (BOARD) DEL SISTEMA
43 20 16 00 : COMPONENTES DEL CHASIS
43 20 18 00 : DISPOSITIVOS DE ALMACENAMIENTO
43 20 19 00 : ACCESORIOS DE DISPOSITIVOS DE ALMACENAMIENTO
43 20 20 00 : DISPOSITIVOS DE ALMACENAMIENTO EXTRAÍBLES
43 20 21 00 : ACCESORIOS DE DISPOSITIVOS DE ALMACENAMIENTO EXTRAÍBLES
43 20 22 00 : SUBCONJUNTOS PARA DISPOSITIVOS ELECTRÓNICOS
43 21 15 00 : COMPUTADORES
43 21 16 00 : ACCESORIOS DE COMPUTADOR
43 21 17 00 : DISPOSITIVOS INFORMÁTICOS DE ENTRADA DE DATOS
43 21 18 00 : ACCESORIOS DE DISPOSITIVOS DE ENTRADA DE DATOS DE COMPUTADOR
43 21 19 00 : MONITORES Y PANTALLAS DE COMPUTADOR
43 21 21 00 : IMPRESORAS DE COMPUTADOR
43 21 22 00 : SISTEMAS DE MANEJO DE ALMACENAMIENTO DE DATOS DE COMPUTADOR
43 22 25 00 : EQUIPO DE SEGURIDAD DE RED
43 22 26 00 : EQUIPO DE SERVICIO DE RED
43 22 27 00 : EQUIPO TELEGRÁFICO
43 22 28 00 : EQUIPO DE TELEFONÍA
43 22 29 00 : ACCESORIOS DE EQUIPO DE TELEFONÍA
43 22 30 00 : EQUIPO DE TELETIPO
43 22 31 00 : COMPONENTES Y EQUIPO DE INFRAESTRUCTURA DE REDES MÓVILES Y DIGITALES
43 22 32 00 : PLATAFORMAS DE MENSAJERÍA POR MÓVIL
43 22 33 00 : DISPOSITIVOS Y EQUIPOS PARA INSTALACIÓN DE CONECTIVIDAD DE REDES Y DAT...
43 23 27 00 : SOFTWARE DE APLICACIONES DE RED
43 23 28 00 : SOFTWARE DE ADMINISTRACIÓN DE REDES
43 23 29 00 : SOFTWARE PARA TRABAJO EN REDES
43 23 30 00 : SOFTWARE DE ENTORNO OPERATIVO
43 23 32 00 : SOFTWARE DE SEGURIDAD Y PROTECCIÓN
43 23 34 00 : SOFTWARE DE CONTROLADORES DE DISPOSITIVOS Y UTILIDADES
43 23 35 00 : SOFTWARE DE INTERCAMBIO DE INFORMACIÓN



CERTIFICADO DE INSCRIPCIÓN Y CLASIFICACIÓN EN EL REGISTRO DE PROPONENTES

Fecha expedición: 20/09/2023 - 09:05:22
Recibo No. S000817667, Valor 62000

CÓDIGO DE VERIFICACIÓN zqFhv5DZM

Verifique el contenido y confiabilidad de este certificado, ingresando a https://sl.comfocameras.co/ver/planilla/cv.php?empresa=38 y digite el respectivo código, para que visualice la imagen generada al momento de su expedición. La verificación se puede realizar de manera limitada, durante 60 días calendario contados a partir de la fecha de su expedición.

- 43 23 36 00 : SOFTWARE DE EQUIPO ELÉCTRICO
43 23 37 00 : SOFTWARE DE ADMINISTRACIÓN DE SISTEMAS
44 11 19 00 : TABLEROS
95 12 23 00 : EDIFICIOS Y ESTRUCTURAS DE SALUD Y DEPORTIVAS
72 10 15 00 : SERVICIOS DE APOYO PARA LA CONSTRUCCIÓN
72 10 29 00 : SERVICIOS DE MANTENIMIENTO Y REPARACIÓN DE INSTALACIONES
72 14 14 00 : SERVICIOS DE CONSTRUCCIÓN Y REPARACIÓN DE FACILIDADES DE DETENCIÓN
72 10 33 00 : SERVICIOS DE MANTENIMIENTO Y REPARACIÓN DE INFRAESTRUCTURA
72 14 13 00 : SERVICIO DE CONSTRUCCIÓN DE FACILIDADES ATLÉTICAS Y RECREATIVAS
72 14 11 00 : SERVICIOS DE CONSTRUCCIÓN Y REVESTIMIENTO Y PAVIMENTACIÓN DE INFRAEST...
72 14 15 00 : SERVICIOS DE PREPARACIÓN DE TIERRAS
72 15 15 00 : SERVICIOS DE SISTEMAS ELÉCTRICOS
72 15 11 00 : SERVICIOS DE CONSTRUCCIÓN DE PLOMERÍA
72 15 19 00 : SERVICIOS DE ALBAÑILERÍA Y MAMPOSTERÍA
72 15 13 00 : SERVICIOS DE PINTURA E INSTALACIÓN DE PAPEL DE COLGADURA
72 15 20 00 : SERVICIOS DE PAREDAO Y DRYWALL
72 15 21 00 : SERVICIOS ACÚSTICOS Y DE AISLAMIENTO
72 15 23 00 : SERVICIOS DE CARPINTERÍA
72 15 24 00 : SERVICIOS DE MONTAJE E INSTALACIÓN DE VENTANAS Y PUERTAS
72 15 25 00 : SERVICIOS DE INSTALACIÓN DE PISOS
72 15 26 00 : SERVICIOS DE TECHADO Y PAREDES EXTERNAS Y LÁMINAS DE METAL
72 15 29 00 : SERVICIOS DE MONTAJE DE ACERO ESTRUCTURAL
72 15 30 00 : SERVICIOS DE VIDRIOS Y VENTANERÍA
72 15 31 00 : SERVICIOS DE CONSTRUCCIÓN DE FACILIDADES ATLÉTICAS Y RECREATIVAS
72 15 34 00 : SERVICIOS DE APAREJAMIENTO Y ANDAMIAJE
72 15 35 00 : SERVICIOS DE LIMPIEZA ESTRUCTURAL EXTERNA
72 15 36 00 : SERVICIOS DE TERMINADO INTERIOR, DOTACIÓN Y REMODELACIÓN
72 15 39 00 : SERVICIO DE PREPARACIÓN DE OBRAS DE CONSTRUCCIÓN
72 15 40 00 : SERVICIOS DE EDIFICIOS ESPECIALIZADOS Y COMERCIOS
72 15 44 00 : SERVICIOS DE MANTENIMIENTO Y FABRICACIÓN DE ACCESORIOS PARA TUBERÍAS
72 15 45 00 : SERVICIOS DE MANTENIMIENTO E INSTALACIÓN DE EQUIPO PESADO
73 12 18 00 : SERVICIOS DE INDUSTRIA DE PRODUCTOS DE MINERALES NO METÁLICOS
72 15 17 00 : SERVICIOS DE INSTALACIÓN DE SISTEMAS DE SEGURIDAD FÍSICA E INDUSTRIAL
72 15 18 00 : SERVICIOS DE MANTENIMIENTO Y REPARACIÓN DE INSTALACIÓN DE MÁQUINAS
73 18 19 00 : SERVICIOS DE SOLDADURA
73 18 11 00 : SERVICIOS DE REVESTIMIENTO
81 10 15 00 : INGENIERÍA CIVIL Y ARQUITECTURA
47 13 21 00 : KITS DE LIMPIEZA
49 22 15 00 : ACCESORIOS PARA DEPORTE
30 10 15 00 : ANGULOS
30 10 17 00 : VIGAS
30 10 16 00 : CONDUCTOS



CERTIFICADO DE INSCRIPCIÓN Y CLASIFICACIÓN EN EL REGISTRO DE PROPONENTES

Fecha expedición: 20/09/2023 - 09:05:22
Recibo No. S000817667, Valor 62000

CÓDIGO DE VERIFICACIÓN zqFhv5DZM

Verifique el contenido y confiabilidad de este certificado, ingresando a https://sl.comfocameras.co/ver/planilla/cv.php?empresa=38 y digite el respectivo código, para que visualice la imagen generada al momento de su expedición. La verificación se puede realizar de manera limitada, durante 60 días calendario contados a partir de la fecha de su expedición.

- 30 10 20 00 : HOJA
30 10 22 00 : PLANCHA
30 10 23 00 : PERFILES
30 10 24 00 : VARILLAS
30 10 31 00 : RIELES
20 10 32 00 : ENREJADO
30 10 36 00 : PRODUCTOS ESTRUCTURALES
30 10 30 00 : FIBRAS Y FILAMENTOS MECÁNICOS
30 10 39 00 : EJES
30 11 15 00 : CONCRETO Y MORTEROS
30 11 18 00 : AGREGADOS
20 15 15 00 : MATERIAL PARA TEJADOS Y TECHOS
30 15 17 00 : CANALONES DE TEJADO Y ACCESORIOS
30 15 19 00 : MATERIALES PARA REVESTIMIENTO DE PAREDES Y EXTERIOR
30 15 21 00 : SUPERFICIE
30 17 15 00 : PUERTAS
30 17 16 00 : VENTANAS
30 17 18 00 : CLARABOYAS
30 17 20 00 : PUERTAS
31 16 15 00 : TORNILLOS
31 16 17 00 : TUERCAS
31 16 19 00 : HUELLES
31 16 20 00 : CLAVOS
31 16 21 00 : ANCLAS
31 16 22 00 : REMACHES
31 16 23 00 : FERRETERÍA DE MONTAJE
31 16 24 00 : FLIJADORES VARIOS
72 12 14 00 : SERVICIOS DE CONSTRUCCIÓN DE EDIFICIOS PÚBLICOS ESPECIALIZADOS
95 12 20 00 : EDIFICIOS Y ESTRUCTURAS HOSPITALARIAS
72 15 10 00 : SERVICIOS DE CONSTRUCCIÓN Y MANTENIMIENTO DE CALDERAS Y BORNOS
80 10 16 00 : GERENCIA DE PROYECTOS
83 10 15 00 : SERVICIOS DE ACUEDUCTO Y ALCANTARILLADO
72 15 27 00 : SERVICIOS DE INSTALACIÓN Y REPARACIÓN DE CONCRETO
81 10 16 00 : INGENIERÍA MECÁNICA
31 10 17 00 : INGENIERÍA ELÉCTRICA Y ELECTRÓNICA
81 10 27 00 : SERVICIOS DE DISEÑO E INGENIERÍA DE SISTEMAS INSTRUMENTADOS DE CONTROL
72 10 15 00 : EVALUACION DE IMPACTO AMBIENTAL
95 12 19 00 : EDIFICIOS Y ESTRUCTURAS EDUCACIONALES Y DE ADMINISTRACIÓN
95 13 15 00 : TARIMAS Y GRADERÍAS
72 12 10 00 : SERVICIOS DE CONSTRUCCIÓN DE EDIFICIOS INDUSTRIALES Y BOUEGAS NUEVAS
72 12 11 00 : SERVICIOS DE CONSTRUCCIÓN DE EDIFICIOS COMERCIALES Y DE OFICINA
72 15 37 00 : SERVICIOS DE INSTALACIÓN, MANTENIMIENTO Y REPARACIÓN DE EQUIPOS Y CON...



CERTIFICADO DE INSCRIPCIÓN Y CLASIFICACIÓN EN EL REGISTRO DE PROPONENTES

Fecha expedición: 20/09/2023 - 09:05:22
Recibo No. S000817667, Valor 62000

CÓDIGO DE VERIFICACIÓN zqFhv5DZM

Verifique el contenido y confiabilidad de este certificado, ingresando a https://sl.comfocameras.co/ver/planilla/cv.php?empresa=38 y digite el respectivo código, para que visualice la imagen generada al momento de su expedición. La verificación se puede realizar de manera limitada, durante 60 días calendario contados a partir de la fecha de su expedición.

- 23 27 17 00 : ACCESORIOS PARA SOLDAR, SOLDADURA FUERTE Y SOLDADURA DÉBIL
30 24 16 00 : COMPONENTES ESTRUCTURALES DE TRIBUNAS, GRADAS Y ESCALERA
30 10 28 00 : PILOTAJE
30 10 35 00 : ALMA DE PANAL
30 10 37 00 : TRENZA
46 16 15 00 : CONTROL DE TRÁFICO
73 10 18 00 : TRANSPORTE DE CARGA POR CARRETERA
31 21 15 00 : PINTURAS Y TAPA POROS
39 11 16 00 : ILUMINACIÓN EXTERIOR Y ARTEFACTOS
72 15 14 00 : SERVICIOS DE CONSTRUCCIÓN DE RECUBRIMIENTOS DE MUROS
77 10 16 00 : PLANEACIÓN AMBIENTAL
77 10 17 00 : SERVICIOS DE ASESORÍA AMBIENTAL
77 10 18 00 : AUDITORÍA AMBIENTAL
30 16 16 00 : MATERIALES PARA TECHOS
31 36 11 00 : CONJUNTOS DE PLACA LIGADOS
72 15 32 00 : SERVICIOS DE RECUBRIMIENTO, IMPERMEABILIZACIÓN PROTECCION CONTRA CLIM...
72 15 22 00 : SERVICIOS DE BALDOSAS TERRAZO Y MÁRMOL Y MOSAICOS
40 18 31 00 : ACCESORIOS DE TUBOS
46 16 15 00 : TUBOS DE COBRE SOLDADOS
40 14 22 00 : REGULADORES DE GAS Y FLUIDO
40 14 19 00 : CONDUCTOS
40 14 17 00 : MATERIAL DE FERRETERÍA Y ACCESORIOS
40 14 16 00 : VALVULAS
39 12 21 00 : EQUIPO DE TRANSMISIÓN Y DISTRIBUCIÓN ELÉCTRICA
39 12 17 00 : FERRETERÍA ELÉCTRICA Y SUMINISTROS
39 12 16 00 : DISPOSITIVOS Y ACCESORIOS PARA LA PROTECCIÓN DE CIRCUITOS
39 12 15 00 : COMPUTADORES, CONTROLES Y RELES Y ACCESORIOS
39 12 14 00 : LENGÜETAS DE CONEXIÓN, CONECTADORES Y TERMINALES
39 12 13 00 : CUADROS, REGISTROS Y HENAJE PARA ELECTRICIDAD
39 12 11 00 : CENTROS DE CONTROL Y DISTRIBUCIÓN Y ACCESORIOS
39 11 18 00 : ACCESORIOS DE ILUMINACIÓN
39 11 15 00 : ILUMINACIÓN DE INTERIORES Y ARTEFACTOS
39 10 19 00 : BALASTOS DE LÁMPARAS Y TRANSFORMADORES DE LÁMPARAS
39 10 18 00 : COMPONENTES Y ACCESORIOS DE LÁMPARA
39 10 16 00 : LÁMPARAS Y BOMBILLAS
31 21 19 00 : APLICADORES DE PINTURA Y ACCESORIOS PARA PINTAR
31 21 17 00 : ACABADOS EN GENERAL
31 20 16 00 : OTROS ADHESIVOS Y SELLADORES
31 20 15 00 : CINTA ADHESIVA
31 16 34 00 : REDES DE METAL Y ESTRUCTURAS DE CRIBADO
31 16 33 00 : ESPALDADORES
31 16 32 00 : HERRAJE DE RETENCIÓN



CERTIFICADO DE INSCRIPCIÓN Y CLASIFICACIÓN EN EL REGISTRO DE PROPONENTES

Fecha expedición: 20/09/2023 - 09:05:22
Recibo No. S000817667, Valor 62000

CÓDIGO DE VERIFICACIÓN zqFhaV5D2M

Verifique el contenido y confiabilidad de este certificado, ingresando a https://si.comerciamex.co/verifica/plantilla/cv.php?empresa=38 y digite el respectivo código, para que visualice la imagen generada al momento de su expedición. La verificación se puede realizar de manera ilimitada, durante 60 días calendario contados a partir de la fecha de su expedición.

- 31 16 31 00 : CONECTORES
31 16 30 00 : EMBRAGUES
31 16 28 00 : FERRETERÍA EN GENERAL
31 16 27 00 : ROLANAS PIVOTANTES Y RUEDAS
31 16 26 00 : GANCHOS
31 16 25 00 : SOPORTES Y PUNTALES
31 16 16 00 : PERNOS
31 15 22 00 : ALAMBRES NO ELÉCTRICOS DE HIERRO Y ACERO
31 15 21 00 : CORDONES
31 15 20 00 : CABLE DE SEGURIDAD
31 15 19 00 : CORREAS
31 15 18 00 : ALAMBRE MECÁNICO
31 15 15 00 : CUERDAS
30 17 19 00 : MARCOS DE VENTANAS
30 19 15 00 : ESCALERAS Y ANUAMOS
30 19 16 00 : ESCALERAS Y ACCESORIOS DE ANDAMIAGE
30 19 17 00 : COBERTIZOS Y REMOLQUES DE CONSTRUCCIÓN
30 19 18 00 : EQUIPOS Y MATERIALES PARA CONSTRUCCIONES TEMPORALES Y APOYO AL MANTENIM...
30 18 16 00 : INSTALACIONES RESIDENCIALES NO SANITARIAS
30 18 17 00 : GRIFOS
30 18 18 00 : CABEZAS, CERROS Y PARTES Y ACCESORIOS DE GRIFOS Y UCRIAS
30 18 15 00 : PORCELANA SANITARIA
86 12 15 00 : ESCUELAS ELEMENTALES Y SECUNDARIAS
95 11 16 00 : VÍAS DE TRÁFICO ABIERTO
30 16 15 00 : MATERIALES PARA ACABADOS DE PAREDES
27 11 22 00 : HERRAMIENTAS DE ALBAÑILERÍA Y CONCRETO
31 24 17 00 : ESPEJOS
77 10 20 00 : SERVICIOS DE REPORTE AMBIENTAL
77 11 15 00 : SERVICIOS DE SEGURIDAD AMBIENTAL
24 10 16 00 : EQUIPO DE IZAJE Y ACCESORIOS
30 10 15 00 : SERVICIOS DE CONSULTORÍA DE NEGOCIOS Y ADMINISTRACIÓN CORPORATIVA
11 15 00 : BANCO Y TIERRA
11 16 00 : PIEDRA
11 17 00 : ARENA
11 18 00 : ARCILLAS
22 10 15 00 : MAQUINARIA PARA TRABAJO DE DESMONTE
22 10 16 00 : EQUIPO DE PAVIMENTACIÓN
22 10 17 00 : COMPONENTES DE EQUIPO PESADO
22 10 18 00 : GRUAS DE ELEVACIÓN
22 10 19 00 : MAQUINARIA Y ACCESORIOS DE CONSTRUCCIÓN DE EDIFICIOS
22 10 20 00 : EQUIPO Y MAQUINARIA DE DEMOLICIÓN DE EDIFICIOS
26 12 16 00 : CABLES ELÉCTRICOS Y ACCESORIOS



CERTIFICADO DE INSCRIPCIÓN Y CLASIFICACIÓN EN EL REGISTRO DE PROPONENTES

Fecha expedición: 20/09/2023 - 09:05:22
Recibo No. S000817667, Valor 62000

CÓDIGO DE VERIFICACIÓN zqFhaV5D2M

Verifique el contenido y confiabilidad de este certificado, ingresando a https://si.comerciamex.co/verifica/plantilla/cv.php?empresa=38 y digite el respectivo código, para que visualice la imagen generada al momento de su expedición. La verificación se puede realizar de manera ilimitada, durante 60 días calendario contados a partir de la fecha de su expedición.

- 27 11 15 00 : HERRAMIENTAS DE CORTE Y ENGARZADO Y FUNZONES
27 11 16 00 : HERRAMIENTAS DE PEREFLAR
27 11 17 00 : LLAVES INGLESAS Y GUÍAS
27 11 18 00 : HERRAMIENTAS DE MEDIDA Y BOCETAJE
27 11 19 00 : HERRAMIENTAS GRUESAS Y DE ACABADO
27 11 20 00 : HERRAMIENTAS MANUALES DE JARDINERÍA, AGRICULTURA Y FORESTACION
27 11 21 00 : HERRAMIENTAS DE SUJECCIÓN Y FIJACIÓN
27 11 23 00 : HERRAMIENTAS DE MARCAR
27 11 24 00 : HERRAMIENTAS DE INSERCIÓN Y AJUSTE
27 11 25 00 : HERRAMIENTAS PARA APALANCAR Y CURVAR
27 11 26 00 : HERRAMIENTAS PARA PRECINTAR
27 11 27 00 : HERRAMIENTAS MECANICAS
27 11 28 00 : CONEXIONES DE HERRAMIENTAS Y ACCESORIOS
27 11 29 00 : HERRAMIENTAS DISPENSADORAS
27 11 30 00 : CEPILLOS
27 11 31 00 : HERRAMIENTAS DE ARRASTRE
27 11 32 00 : JUEGOS DE HERRAMIENTAS
27 11 33 00 : HERRAMIENTAS MANUALES DE PRECISIÓN
27 12 15 00 : PRESAS HIDRÁULICAS
27 12 16 00 : PISTONES Y CILINDROS HIDRÁULICOS
27 12 17 00 : ACCESORIOS DE TUBERÍA Y MANGA HIDRÁULICA
27 12 18 00 : HERRAMIENTAS HIDRÁULICAS
30 12 18 00 : MATERIALES DE ARQUITECTURA PAISAJÍSTICA
30 12 19 00 : MATERIALES PARA ESTABILIZACIÓN Y REFUERZO DE SUELOS
30 14 15 00 : AISLAMIENTO TÉRMICO
30 14 16 00 : AISLAMIENTO ESPECIAL
30 14 17 00 : CAPAS DE SELLAMIENTO DE AISLAMIENTO
30 15 19 00 : MATERIALES Y PRODUCTOS PARA ACABADOS
30 15 20 00 : CERCADO
30 16 15 00 : EBANISTERÍA
30 16 19 00 : MOLDEADO Y CARPINTERÍA MECÁNICA
30 16 20 00 : MOLJURAS Y CARPINTERÍA
30 16 21 00 : LAMINADOS INTERIORES
30 16 22 00 : MOSTRADORES
30 16 23 00 : ACCESORIOS PARA GABINETES
30 16 24 00 : MUROS DIVISORIOS
30 17 17 00 : PRODUCTOS DE CRISTAL
30 17 21 00 : FUERTAS PARA GARAJE Y OPERADORES
30 24 15 00 : COMPONENTES DE CONSOLIDACIÓN DE ESTRUCTURAS PORTÁTILES
30 24 17 00 : COMPONENTES SOPORTE Y COBERTURA DE TIENDAS, CARPAS Y ESTRUCTURAS DE MEM...
30 25 15 00 : ESTRUCTURAS DE SOPORTE DE TECHOS BAJO TIERRA
30 26 26 00 : BARRAS Y LÁMINAS DE ZINC



CERTIFICADO DE INSCRIPCIÓN Y CLASIFICACIÓN EN EL REGISTRO DE PROPONENTES

Fecha expedición: 20/09/2023 - 09:05:22
Recibo No. S000817667, Valor 62000

CÓDIGO DE VERIFICACIÓN zqFhaV5D2M

Verifique el contenido y confiabilidad de este certificado, ingresando a https://si.comerciamex.co/verifica/plantilla/cv.php?empresa=38 y digite el respectivo código, para que visualice la imagen generada al momento de su expedición. La verificación se puede realizar de manera ilimitada, durante 60 días calendario contados a partir de la fecha de su expedición.

- 30 26 29 00 : LINGOTES, BANDAS, PALANQUILLAS Y ALAMERES DE ZINC
30 26 43 00 : LÁMINAS DE ACERO ESPECIAL
30 26 45 00 : BARRAS DE ACERO INOXIDABLE
36 46 00 : LÁMINAS DE ACERO INOXIDABLE
6 47 00 : ALAMBRE DE ACERO INOXIDABLE
26 48 00 : BANDAS DE ACERO INOXIDABLE
30 26 53 00 : BARRAS DE HIERRO
31 16 23 00 : MORGAZAS
31 18 17 00 : EMBALAJES Y EMPAQUETADURAS
31 19 15 00 : ABRASIVOS Y MEDIOS DE ABRASIVO
31 19 16 00 : RUEDAS ABRASIVAS
31 21 18 00 : DISOLVENTES Y DILUYENTES PARA PINTURAS
31 23 11 00 : MATERIAL EN BARRA LABRADA
31 23 12 00 : MATERIAL EN PLACAS LABRADO
31 23 14 00 : SUPLEMENTOS
31 24 15 00 : LENTES Y PRISMAS
31 26 15 00 : CUBIERTAS Y CAJAS
31 26 16 00 : CASCOS Y ENVOLTURAS
31 26 17 00 : CERRAMIENTOS O ALOJAMIENTOS INSONORIZANTES
31 31 14 00 : CONJUNTOS DE TUBERÍA SOLDADA DE SOLVENTE
31 31 12 00 : CONJUNTOS DE TUBERÍA REMACHADA
31 31 13 00 : CONJUNTOS EMERENDOS DE TUBERÍA
31 31 14 00 : CONJUNTOS DE TUBERÍA SOLDADAS CON ULTRA VIOLETA UV
31 31 15 00 : CONJUNTOS DE TUBERÍA SOLDADA O SOLDADO CON LATÓN
31 31 16 00 : CONJUNTOS DE TUBERÍA SOLDADA SÓNICA
31 31 17 00 : CONJUNTOS DE TUBERÍA PEGADA
32 10 15 00 : CONJUNTOS DE CIRCUITOS Y COMPONENTES DE RADIOFRECUENCIA (RF)
32 10 16 00 : CIRCUITOS INTEGRADOS
32 11 15 00 : DIODOS
32 11 16 00 : TRANSISTORES
32 11 17 00 : APARATOS SEMICONDUCTORES
32 13 10 00 : ACCESORIOS, MATERIAS PRIMAS Y PIEZAS DE COMPONENTES ELECTRÓNICOS
32 14 10 00 : TUBOS ELECTRONICOS
32 14 11 00 : PIEZAS Y ACCESORIOS DE TUBOS ELECTRONICOS
32 15 15 00 : DISPOSITIVOS DE CONTROL DE INDICACIÓN Y DE SEÑALIZACIÓN
32 15 16 00 : SUBSISTEMAS PROGRAMABLES DE CONTROLADOR LÓGICO
32 15 17 00 : CONTROLADORES LÓGICOS PROGRAMABLES
32 15 18 00 : DISPOSITIVOS DE CONTROL DE SEGURIDAD
32 15 19 00 : DISPOSITIVOS DE AUTOMATIZACIÓN DE CONTROL DE LA CONECTIVIDAD
32 15 20 00 : CONTROL DE PROCESOS O SISTEMAS EMPAQUETADOS DE AUTOMATIZACIÓN
39 11 17 00 : ALUMBRADO DE EMERGENCIA
39 11 19 00 : SEÑALIZACIÓN E ILUMINACIÓN DE EMPALZAMIENTOS PELIGROSOS



CERTIFICADO DE INSCRIPCIÓN Y CLASIFICACIÓN EN EL REGISTRO DE PROPONENTES

Fecha expedición: 20/09/2023 - 09:05:22
Recibo No. S000817667, Valor 62000

CÓDIGO DE VERIFICACIÓN zqFhaV5D2M

Verifique el contenido y confiabilidad de este certificado, ingresando a https://si.comerciamex.co/verifica/plantilla/cv.php?empresa=38 y digite el respectivo código, para que visualice la imagen generada al momento de su expedición. La verificación se puede realizar de manera ilimitada, durante 60 días calendario contados a partir de la fecha de su expedición.

- 39 11 20 00 : PROYECTORES MÓVILES
39 11 21 00 : ILUMINACIÓN ÓPTICA
39 11 22 00 : DISPOSITIVOS DE EFECTOS ESPECIALES
39 11 23 00 : ILUMINACIÓN Y ACCESORIOS DE ESCENARIOS Y ESTUDIOS
39 11 24 00 : DISPOSITIVOS PARA MANEJO DE LUCES Y CONTROL DE ESCENARIOS Y ESTUDIOS
39 11 25 00 : LUMINARIAS DE ESCENARIOS Y ESTUDIOS
39 11 26 00 : DISPOSITIVOS DE ILUMINACIÓN NO - ELÉCTRICA
39 12 10 00 : EQUIPAMIENTO PARA DISTRIBUCIÓN Y CONVERSIÓN DE ALIMENTACIÓN
39 12 19 00 : DISPOSITIVOS Y ACCESORIOS DE SEGURIDAD ELÉCTRICA
39 12 22 00 : INTERRUPTORES ELÉCTRICOS Y ACCESORIOS
39 12 23 00 : RELES ELÉCTRICOS Y ACCESORIOS
39 13 15 00 : MARCADORES DE ALAMBRE Y DISPOSITIVOS PARA MARCAR ALAMBRE
39 13 16 00 : DISPOSITIVOS DE PROTECCIÓN DE ALAMBRE
40 10 15 00 : VENTILACIÓN
40 10 16 00 : CIRCULACIÓN DEL AIRE Y PIEZAS Y ACCESORIOS
40 10 17 00 : ENFRIAMIENTO
40 10 18 00 : EQUIPO DE CALEFACCIÓN Y PIEZAS Y ACCESORIOS
40 10 19 00 : CONTROL DE HUMEDAD
40 10 20 00 : CALDERAS
40 10 21 00 : CHIMNEAS Y ACCESORIOS
40 14 20 00 : MANGUERAS
40 14 25 00 : INTERCEPTORES Y COLADORES
40 15 15 00 : BOMBAS
40 15 16 00 : COMPRESORES
40 15 17 00 : PIEZAS Y ACCESORIOS DE BOMBA
40 15 18 00 : PARTES O ACCESORIOS DE COMPRESORES
40 16 15 00 : FILTROS
40 16 16 00 : PURIFICACIÓN
40 16 17 00 : SEPARADORES
40 16 18 00 : MEDIOS DE FILTRADO
40 17 15 00 : TUBOS Y TUBERÍAS COMERCIALES
40 17 16 00 : TUBOS Y TUBERÍAS INDUSTRIALES
40 17 18 00 : ANILLOS FRONTALES DE ÁNGULOS DE TUBOS
40 17 19 00 : BRIDAS DE RESPALDO PARA TUBOS
40 17 20 00 : DEFLECTORES PARA TUBOS
40 17 21 00 : CODOS PARA TUBOS
40 17 22 00 : BRIDAS CIEGAS PARA TUBOS
40 17 23 00 : CASQUILLOS PARA TUBOS
40 17 24 00 : TAPAS PARA TUBOS
40 17 25 00 : CONECTORES DE TUBOS
40 17 26 00 : ACOPLERES DE TUBOS
40 17 27 00 : CRUCES DE TUBOS

324



CERTIFICADO DE INSCRIPCIÓN Y CLASIFICACIÓN EN EL REGISTRO DE PROPONENTES

Fecha expedición: 20/09/2023 - 09:05:22
Recibo No. S000817667, Valor 62000

CÓDIGO DE VERIFICACIÓN zqFtaVSD2M

Verifique el contenido y confiabilidad de este certificado, ingresando a https://sl.conlicameras.zo/visa/plantilla/cv.php?empresa=36 y digite el respectivo código, para que visualice la imagen generada al momento de su expedición. La verificación se puede realizar de manera limitada, durante 60 días calendario contados a partir de la fecha de su expedición.

- 40 17 28 00 : CÓDOS DE TUBOS
40 17 29 00 : UNIONES DE EXTENSIÓN DE TUBOS
40 17 30 00 : SEMIACOPLAMIENTOS DE TUBERÍA
40 17 31 00 : BRIDA DE JUNTA DE EMPALME PARA TUBOS
40 17 32 00 : BRIDAS CUELLO LARGAS PARA SOLDAR
40 17 33 00 : BOQUILLAS DE TUBOS
40 17 34 00 : BRIDAS DE PLATO
40 17 35 00 : TAPONES PARA TUBOS
40 17 36 00 : ACOPLAMIENTOS REDUCTORES PARA TUBOS
40 17 37 00 : BRIDAS REDUCTORAS PARA TUBOS
40 17 38 00 : ABRAZADERAS DE REPARACIÓN PARA TUBOS
40 17 39 00 : DISCO DE RUPURA PARA TUBOS
40 17 40 00 : BRIDA DESLIZANTE PARA TUBOS
40 17 41 00 : BRIDA ENCAJADA POR SOLDADURA PARA TUBOS
40 17 42 00 : SOCKOLETS PARA TUBOS
40 17 43 00 : ESPACIADORES PARA TUBOS
40 17 44 00 : BRIDAS CIEGAS PARA TUBOS
40 17 45 00 : PIVOTES O UNIONES ROTATIVAS PARA TUBOS
40 17 46 00 : T PARA TUBOS
40 17 47 00 : BRIDA ROSCADA PARA TUBOS
40 17 48 00 : BRIDAS DE INODORO PARA TUBOS
40 17 49 00 : UNIONES PARA TUBOS
40 17 50 00 : BRIDAS CUELLO PARA TUBOS
40 17 51 00 : BRIDA ENCAJADA POR SOLDADURA
40 17 52 00 : Y DE CONEXIÓN PARA TUBOS
40 17 53 00 : ACCESORIOS Y BRIDAS ESPECIALIZADOS PARA TUBOS
41 11 39 00 : EQUIPO PARA MEDICIÓN DE SUELOS
42 12 15 00 : EQUIPO VETERINARIO
42 12 16 00 : PRODUCTOS VETERINARIOS
42 12 18 00 : EQUIPO Y SUMINISTROS PARA INSEMINACIÓN ARTIFICIAL VETERINARIA
42 19 16 00 : SISTEMAS DE CONSTRUCCIÓN DE FACILIDAD MÉDICA
42 19 17 00 : PRODUCTOS DE GAS DE HOSPITAL
42 19 18 00 : CAMAS DE PACIENTE Y ACCESORIOS
42 19 23 00 : ELEVADORES DE PACIENTE
42 21 16 00 : BAÑO Y AYUDAS DE BAÑO PARA PERSONAS FÍSICAMENTE DISCAPACITADAS
42 22 15 00 : SISTEMAS DE GESTIÓN DE LLAMADAS O ACCESORIOS
43 22 16 00 : COMPONENTES Y EQUIPO DE ACCESO DE ABONADO DE LÍNEA DIGITAL (DSL) Y ACC...
43 22 17 00 : EQUIPO FIJO DE RED Y COMPONENTES
43 22 18 00 : DISPOSITIVOS DE RED ÓPTICA
46 16 16 00 : SEGURIDAD DEL AGUA
46 16 17 00 : EQUIPO Y ACCESORIOS DE RESCATE
46 17 15 00 : CERRADURAS, ELEMENTOS DE SEGURIDAD Y ACCESORIOS



CERTIFICADO DE INSCRIPCIÓN Y CLASIFICACIÓN EN EL REGISTRO DE PROPONENTES

Fecha expedición: 20/09/2023 - 09:05:22
Recibo No. S000817667, Valor 62000

CÓDIGO DE VERIFICACIÓN zqFtaVSD2M

Verifique el contenido y confiabilidad de este certificado, ingresando a https://sl.conlicameras.zo/visa/plantilla/cv.php?empresa=36 y digite el respectivo código, para que visualice la imagen generada al momento de su expedición. La verificación se puede realizar de manera limitada, durante 60 días calendario contados a partir de la fecha de su expedición.

- 46 17 16 00 : EQUIPO DE VIGILANCIA Y DETECCIÓN
46 18 15 00 : ROPA DE SEGURIDAD
46 18 16 00 : CALZADO DE PROTECCIÓN
46 18 17 00 : PROTECTORES DE CARA Y CABEZA
46 18 18 00 : PROTECCIÓN Y ACCESORIOS PARA LA VISIÓN
46 18 19 00 : PROTECTORES AUDITIVOS
46 18 24 00 : EQUIPO DE LIMPIEZA DE SEGURIDAD Y MATERIALES DE DESCONTAMINACIÓN
46 19 15 00 : PREVENCIÓN CONTRA INCENDIOS
46 19 16 00 : EQUIPO CONTRA INCENDIOS
47 10 15 00 : EQUIPO PARA EL TRATAMIENTO Y SUMINISTRO DE AGUA
47 10 16 00 : CONSUMIBLES PARA EL TRATAMIENTO DE AGUA
55 12 19 00 : SEÑALIZACIONES
70 17 15 00 : DESARROLLO
70 17 16 00 : VIGILANCIA
70 17 17 00 : RIEGO
70 17 18 00 : SERVICIOS DE URENAJE
72 20 21 00 : CONTROL DE PLAGAS
72 20 31 00 : INSTALACIÓN Y REPARACIÓN DE SERVICIOS DE BANDAS TRANSPORTADORAS
72 11 10 00 : SERVICIOS DE CONSTRUCCIÓN DE UNIDADES UNIFAMILIARES
72 11 11 00 : SERVICIOS DE CONSTRUCCIÓN DE UNIDADES MULTIFAMILIARES
72 12 15 00 : SERVICIOS DE CONSTRUCCIÓN DE PLANTAS INDUSTRIALES
72 14 10 00 : SERVICIOS DE CONSTRUCCIÓN DE AUTOPISTAS Y CARRETERAS
72 14 16 00 : SERVICIOS DE CONSTRUCCIÓN DE SISTEMAS DE TRÁNSITO MASIVO
72 14 17 00 : SERVICIOS DE ALQUILER O ARRENDAMIENTO DE EQUIPO Y MAQUINARIA DE CONSTRU...
72 15 12 00 : SERVICIOS DE CONSTRUCCIÓN Y MANTENIMIENTO DE HVAC, CALEFACCIÓN Y ENFR...
72 15 16 00 : SERVICIOS DE SISTEMAS ESPECIALIZADOS DE COMUNICACIÓN
72 15 28 00 : SERVICIOS DE PERFORACIÓN DE POZOS DE AGUA
72 15 33 00 : SERVICIOS DE MANTENIMIENTO E INSTALACIÓN DE EQUIPO DE ESTACIÓN DE SER...
72 15 41 00 : SERVICIOS DE MANTENIMIENTO Y REPARACIÓN DE EQUIPO DE SISTEMAS DE DISTR...
72 15 42 00 : SERVICIOS DE MANTENIMIENTO Y REPARACIÓN DE INSTALACIÓN DE INSTRUMENTA...
72 15 43 00 : SERVICIOS DE MANTENIMIENTO Y REPARACIÓN DE EQUIPO MOTIVO Y GENERACIÓN...
76 11 15 00 : SERVICIOS DE LIMPIEZA Y MANTENIMIENTO DE EDIFICIOS GENERALES Y DE OFICINAS...
77 11 16 00 : REHABILITACIÓN AMBIENTAL
77 12 15 00 : CONTAMINACIÓN DEL AIRE
77 12 16 00 : CONTAMINACIÓN DEL SUELO
77 12 17 00 : CONTAMINACIÓN DEL AGUA
78 12 16 00 : SERVICIOS DE MANEJO DE MATERIALES
80 10 17 00 : GERENCIA INDUSTRIAL
80 11 15 00 : DESARROLLO DE RECURSOS HUMANOS
80 11 16 00 : SERVICIOS DE PERSONAL TEMPORAL
80 11 17 00 : RECLUTAMIENTO DE PERSONAL
81 10 22 00 : INGENIERÍA DE TRANSPORTE



CERTIFICADO DE INSCRIPCIÓN Y CLASIFICACIÓN EN EL REGISTRO DE PROPONENTES

Fecha expedición: 20/09/2023 - 09:05:22
Recibo No. S000817667, Valor 62000

CÓDIGO DE VERIFICACIÓN zqFtaVSD2M

Verifique el contenido y confiabilidad de este certificado, ingresando a https://sl.conlicameras.zo/visa/plantilla/cv.php?empresa=36 y digite el respectivo código, para que visualice la imagen generada al momento de su expedición. La verificación se puede realizar de manera limitada, durante 60 días calendario contados a partir de la fecha de su expedición.

- 81 10 25 00 : SERVICIOS DE PERMISOS
81 11 15 00 : INGENIERÍA DE SOFTWARE O HARDWARE
81 11 16 00 : PROGRAMADORES DE COMPUTADOR
81 11 17 00 : SISTEMAS DE MANEJO DE INFORMACIÓN MIS
81 11 20 00 : SERVICIOS DE DATOS
81 12 15 00 : ANÁLISIS ECONÓMICO
81 12 16 00 : SISTEMAS Y EMISIONES MONETARIAS
81 13 15 00 : HISTOLOGÍA Y ANÁLISIS
81 14 19 00 : SERVICIOS DE INVESTIGACIÓN Y DESARROLLO DE TECNOLOGÍA MANUFACTURERA
81 15 15 00 : METEOROLOGÍA
81 15 16 00 : CARTOGRAFÍA
81 15 17 00 : GEOLOGÍA
81 15 19 00 : GEOFÍSICA
81 16 15 00 : SERVICIOS DE ADMINISTRACIÓN DE ACCESO
81 16 16 00 : SERVICIOS DE CORREO ELECTRÓNICO Y MENSAJERÍA
81 16 17 00 : SERVICIOS DE TELECOMUNICACIONES
81 16 18 00 : SERVICIOS DE ALQUILER O ARRENDAMIENTO DE EQUIPOS O PLATAFORMAS DE VOZ Y...
82 12 15 00 : IMPRESIÓN
82 12 16 00 : GRABADO
82 12 17 00 : FOTOCOPIADO
82 12 18 00 : PUBLICACIÓN
82 12 19 00 : EMPASTE DE LIBROS
83 10 19 00 : CONSERVACIÓN DE ENERGÍA
84 10 15 00 : ASISTENCIA DE DESARROLLO
84 12 17 00 : ASESORIA DE INVERSIONES
85 12 18 00 : LABORATORIOS MÉDICOS
85 13 17 00 : CIENCIA E INVESTIGACIÓN MÉDICA
90 14 17 00 : DEPORTES AFICIONADOS Y RECREACIONALES
90 15 17 00 : PARQUES DE DIVERSIONES
91 11 19 00 : SERVICIOS DE CUIDADO TEMPORAL
92 12 15 00 : SERVICIOS DE GUARDIAS
93 13 17 00 : PROGRAMAS DE SALUD
93 13 18 00 : PREPARACIÓN Y ALIVIO DE DESASTRES
94 10 16 00 : ASOCIACIONES PROFESIONALES
95 10 15 00 : LOTES RESIDENCIALES
95 11 15 00 : VÍAS DE TRÁFICO LIMITADO
95 12 21 00 : EDIFICIOS Y ESTRUCTURAS DE ACOMODACIONES
95 12 24 00 : EDIFICIOS Y ESTRUCTURAS INDUSTRIALES
95 12 27 00 : EDIFICIOS Y ESTRUCTURAS DE DEFENSA

*** EXPERIENCIA No. 402 :
NÚMERO CONSECUTIVO DEL CONTRATO:407



CERTIFICADO DE INSCRIPCIÓN Y CLASIFICACIÓN EN EL REGISTRO DE PROPONENTES

Fecha expedición: 20/09/2023 - 09:05:22
Recibo No. S000817667, Valor 62000

CÓDIGO DE VERIFICACIÓN zqFtaVSD2M

Verifique el contenido y confiabilidad de este certificado, ingresando a https://sl.conlicameras.zo/visa/plantilla/cv.php?empresa=36 y digite el respectivo código, para que visualice la imagen generada al momento de su expedición. La verificación se puede realizar de manera limitada, durante 60 días calendario contados a partir de la fecha de su expedición.

CONTRATO CELEBRADO POR :3 - CONSORCIO O UNIÓN TEMPORAL
NOMBRE DEL CONTRATISTA :CONSORCIO INFRAESTRUCTURA VILLA DE LEYVA 2021
NOMBRE DEL CONTRATANTE :MUNICIPIO DE VILLA DE LEYVA
VALOR CONTRATADO EN SMMLV :849,76
PORCENTAJE DE PARTICIPACIÓN EN EL VALOR EJECUTADO EN CASO DE CONSORCIOS Y UNIONES TEMPORALES: 50%

- SG FM CL FK - DESCRIPCIÓN
30 15 16 00 : ACCESORIOS PARA TEJADOS
30 16 17 00 : SUELOS
31 16 18 00 : ARANDELAS
95 14 16 00 : EDIFICIOS Y ESTRUCTURAS PREFABRICADOS RESIDENCIALES
95 14 17 00 : EDIFICIOS Y ESTRUCTURAS PREFABRICADOS COMERCIALES E INDUSTRIALES
95 14 18 00 : EDIFICIOS Y ESTRUCTURAS PREFABRICADOS DE EMERGENCIA Y ALIVIO
95 14 19 00 : EDIFICIOS Y ESTRUCTURAS PREFABRICADOS MÉDICOS
85 10 15 00 : CENTROS DE SALUD
85 10 16 00 : PERSONAS DE SOPORTE DE PRESTACIÓN DE SERVICIOS DE SALUD
85 10 17 00 : SERVICIOS DE ADMINISTRACIÓN DE SALUD
95 10 16 00 : LOTES COMERCIALES
95 10 17 00 : LOTES INDUSTRIALES
95 10 18 00 : LOTES DE TERRENOS GUBERNAMENTALES
95 12 15 00 : EDIFICIOS Y ESTRUCTURAS COMERCIALES Y DE ENTRETENIMIENTO
95 12 16 00 : EDIFICIOS Y ESTRUCTURAS DE TRANSPORTE
95 12 17 00 : EDIFICIOS Y ESTRUCTURAS PÚBLICOS
95 12 18 00 : EDIFICIOS Y ESTRUCTURAS UTILITARIOS
83 10 16 00 : SERVICIOS DE PETRÓLEO Y GAS
83 10 18 00 : SERVICIOS ELÉCTRICOS
81 14 15 00 : CONTROL DE CALIDAD
81 14 16 00 : MANEJO DE CADENA DE SUMINISTROS
81 14 17 00 : PLANEACIÓN Y CONTROL DE PRODUCCIÓN
81 14 18 00 : ADMINISTRACIÓN DE INSTALACIONES
30 10 28 00 : PILARES
30 11 16 00 : CEMENTO Y CAL
30 11 17 00 : YESOS
30 11 19 00 : ELEMENTOS PARA REFORZAR CONCRETO
30 13 15 00 : BLOQUES
30 13 16 00 : LADRILLOS
30 13 17 00 : AZULEJOS Y BALDOSAS
42 19 15 00 : DISPOSITIVOS DE COMUNICACIÓN PERSONAL
43 19 16 00 : PARTES O ACCESORIOS DE DISPOSITIVOS DE COMUNICACIÓN PERSONAL
43 20 14 00 : TARJETAS DEL SISTEMA
43 20 15 00 : MÓDULOS O INTERFACES DE PROCESADORES DE TABLERO (BOARD) DEL SISTEMA



CERTIFICADO DE INSCRIPCIÓN Y CLASIFICACIÓN EN EL REGISTRO DE PROponentES

Fecha expedición: 2009/2023 - 09:04:22

Recibo No. S000817667, Valor 62000

CÓDIGO DE VERIFICACIÓN zqFhVSD2M

Verifique el contenido y confiabilidad de este certificado, ingresando a https://si.comercameras.co/ver/planilla/cv.php?empresa=38 y digite el respectivo código, para que visualice la imagen generada al momento de su expedición. La verificación se puede realizar de manera ilimitada, durante 60 días calendario contados a partir de la fecha de su expedición.

- 43 20 16 00 : COMPONENTES DEL CHASIS
43 20 18 00 : DISPOSITIVOS DE ALMACENAMIENTO
43 20 19 00 : ACCESORIOS DE DISPOSITIVOS DE ALMACENAMIENTO
43 20 20 00 : DISPOSITIVOS DE ALMACENAMIENTO EXTRAIBLES
43 20 21 00 : ACCESORIOS DE DISPOSITIVOS DE ALMACENAMIENTO EXTRAIBLES
43 20 22 00 : SUBCONJUNTOS PARA DISPOSITIVOS ELECTRONICOS
43 21 15 00 : COMPUTADORES
43 21 16 00 : ACCESORIOS DE COMPUTADOR
43 21 17 00 : DISPOSITIVOS INFORMATICOS DE ENTRADA DE DATOS
43 21 18 00 : ACCESORIOS DE DISPOSITIVOS DE ENTRADA DE DATOS DE COMPUTADOR
43 21 19 00 : MONITORES Y PANTALLAS DE COMPUTADOR
43 21 21 00 : IMPRESORAS DE COMPUTADOR
43 21 22 00 : SISTEMAS DE MANEJO DE ALMACENAMIENTO DE DATOS DE COMPUTADOR
43 22 25 00 : EQUIPO DE SEGURIDAD DE RED
43 22 26 00 : EQUIPO DE SERVICIO DE RED
43 22 27 00 : EQUIPO TELEGRAFICO
43 22 28 00 : EQUIPO DE TELEFONIA
43 22 29 00 : ACCESORIOS DE EQUIPO DE TELEFONIA
43 22 30 00 : EQUIPO DE TELETIPO
43 22 31 00 : COMPONENTES Y EQUIPO DE INFRAESTRUCTURA DE REDES MOVILES Y DIGITALES
43 22 32 00 : PLATAFORMAS DE MENSAJERIA POR MOVIL
43 22 33 00 : DISPOSITIVOS Y EQUIPOS PARA INSTALACION DE CONECTIVIDAD DE REDES Y DAT...
43 23 27 00 : SOFTWARE DE APLICACIONES DE RED
43 23 28 00 : SOFTWARE DE ADMINISTRACION DE REDES
43 23 29 00 : SOFTWARE PARA TRABAJO EN REDES
43 23 30 00 : SOFTWARE DE ENTORNO OPERATIVO
43 23 32 00 : SOFTWARE DE SEGURIDAD Y PROTECCION
43 23 34 00 : SOFTWARE DE CONTROLADORES DE DISPOSITIVOS Y UTILIDADES
43 23 35 00 : SOFTWARE DE INTERCAMBIO DE INFORMACION
43 23 36 00 : SOFTWARE DE EQUIPO ELECTRICO
43 23 37 00 : SOFTWARE DE ADMINISTRACION DE SISTEMAS
11 19 00 : TABLEROS
12 23 00 : EDIFICIOS Y ESTRUCTURAS DE SALUD Y DEPORTIVAS
72 10 15 00 : SERVICIOS DE APOYO PARA LA CONSTRUCCION
72 10 29 00 : SERVICIOS DE MANTENIMIENTO Y REPARACION DE INSTALACIONES
72 14 14 00 : SERVICIOS DE CONSTRUCCION Y REPARACION DE FACILIDADES DE DETENCION
72 10 33 00 : SERVICIOS DE MANTENIMIENTO Y REPARACION DE INFRAESTRUCTURA
72 14 13 00 : SERVICIO DE CONSTRUCCION DE FACILIDADES ATLETICAS Y RECREATIVAS
72 14 11 00 : SERVICIOS DE CONSTRUCCION Y REVESTIMIENTO Y PAVIMENTACION DE INERAE...
72 14 15 00 : SERVICIOS DE PREPARACION DE TIERRAS
72 15 15 00 : SERVICIOS DE SISTEMAS ELECTRICOS
72 15 11 00 : SERVICIOS DE CONSTRUCCION DE PLOMERIA



CERTIFICADO DE INSCRIPCIÓN Y CLASIFICACIÓN EN EL REGISTRO DE PROponentES

Fecha expedición: 2009/2023 - 09:06:22

Recibo No. S000817667, Valor 62000

CÓDIGO DE VERIFICACIÓN zqFhVSD2M

Verifique el contenido y confiabilidad de este certificado, ingresando a https://si.comercameras.co/ver/planilla/cv.php?empresa=38 y digite el respectivo código, para que visualice la imagen generada al momento de su expedición. La verificación se puede realizar de manera ilimitada, durante 60 días calendario contados a partir de la fecha de su expedición.

- 72 15 19 00 : SERVICIOS DE ALBAÑILERIA Y MAESTRIA
72 15 13 00 : SERVICIOS DE PINTURA E INSTALACION DE PAPEL DE COLGADURA
72 15 20 00 : SERVICIOS DE PALETADO Y URNYALL
72 15 21 00 : SERVICIOS ACUSTICOS Y DE AISLAMIENTO
72 15 23 00 : SERVICIOS DE CARPINTERIA
72 15 24 00 : SERVICIOS DE MONTAJE E INSTALACION DE VENTANAS Y PUERTAS
72 15 25 00 : SERVICIOS DE INSTALACION DE PISOS
72 15 26 00 : SERVICIOS DE TRCHADO Y PARRIS EXTERNAS Y LAMINAS DE METAL
72 15 29 00 : SERVICIOS DE MONTAJE DE ACERO ESTRUCTURAL
72 15 30 00 : SERVICIOS DE VIDRIOS Y VENTANERIA
72 15 31 00 : SERVICIOS DE CONSTRUCCION DE FACILIDADES ATLETICAS Y RECREATIVAS
72 15 34 00 : SERVICIOS DE APAREJAMIENTO Y ANDAMIAJE
72 15 35 00 : SERVICIOS DE LIMPIEZA ESTRUCTURAL EXTERNA
72 15 36 00 : SERVICIOS DE TERMINADO INTERIOR, DOTACION Y REMODELACION
72 15 39 00 : SERVICIO DE PREPARACION DE OBRAS DE CONSTRUCCION
72 15 40 00 : SERVICIOS DE EDIFICIOS ESPECIALIZADOS Y COMERCIOS
72 15 44 00 : SERVICIOS DE MANTENIMIENTO Y FABRICACION DE ACCESORIOS PARA TUBERIAS
72 15 45 00 : SERVICIOS DE MANTENIMIENTO E INSTALACION DE EQUIPO PESADO
73 12 18 00 : SERVICIOS DE INDUSTRIA DE PRODUCTOS DE MINERALES NO METALICOS
72 15 17 00 : SERVICIOS DE INSTALACION DE SISTEMAS DE SEGURIDAD FISICA E INDUSTRIAL
72 15 18 00 : SERVICIOS DE MANTENIMIENTO Y REPARACION DE INSTALACION DE MAQUINAS
73 18 19 00 : SERVICIOS DE SOLDADURA
73 18 11 00 : SERVICIOS DE REVESTIMIENTO
81 10 15 00 : INGENIERIA CIVIL Y ARQUITECTURA
49 13 21 00 : KITS DE LIMPIEZA
49 22 15 00 : ACCESORIOS PARA DEPORTE
30 10 15 00 : ANGULOS
30 10 17 00 : VIGAS
30 10 18 00 : CONDUCTOS
30 10 20 00 : HOJA
30 10 22 00 : PLANCHA
30 10 23 00 : PERFILES
30 10 24 00 : VARRILLAS
30 10 31 00 : RIELES
30 10 32 00 : ENREJADO
30 10 36 00 : PRODUCTOS ESTRUCTURALES
30 10 38 00 : FIBRAS Y FILAMENTOS MECANICOS
30 10 39 00 : EJES
30 11 15 00 : CONCRETO Y MORTEROS
30 11 18 00 : AGREGADOS
30 15 15 00 : MATERIAL PARA TEJADOS Y TECHOS
30 15 17 00 : CANALONES DE TEJADO Y ACCESORIOS



CERTIFICADO DE INSCRIPCIÓN Y CLASIFICACIÓN EN EL REGISTRO DE PROponentES

Fecha expedición: 2009/2023 - 09:05:22

Recibo No. S000817667, Valor 62000

CÓDIGO DE VERIFICACIÓN zqFhVSD2M

Verifique el contenido y confiabilidad de este certificado, ingresando a https://si.comercameras.co/ver/planilla/cv.php?empresa=38 y digite el respectivo código, para que visualice la imagen generada al momento de su expedición. La verificación se puede realizar de manera ilimitada, durante 60 días calendario contados a partir de la fecha de su expedición.

- 30 15 18 00 : MATERIALES PARA REVESTIMIENTO DE PAREDES Y EXTERIOR
30 15 21 00 : SUPERFICIE
30 17 15 00 : PUERTAS
47 16 00 : VENTANAS
7 18 00 : CLARABOYAS
47 20 00 : PUERTAS
31 16 15 00 : TORNILLOS
31 16 17 00 : TUERCAS
31 16 19 00 : MUELLES
31 16 20 00 : CLAVOS
31 16 21 00 : ANCLAS
31 16 22 00 : REMACHES
31 16 23 00 : FERRETERIA DE MONTAJE
31 16 24 00 : FIJADORES VARIOS
72 12 14 00 : SERVICIOS DE CONSTRUCCION DE EDIFICIOS PUBLICOS ESPECIALIZADOS
95 42 20 00 : EDIFICIOS Y ESTRUCTURAS HOSPITALARIAS
72 15 10 00 : SERVICIOS DE CONSTRUCCION Y MANTENIMIENTO DE CALDERAS Y HORNOS
80 10 16 00 : GERENCIA DE PROYECTOS
83 10 15 00 : SERVICIOS DE ACUEDUCTO Y ALCANTARILLADO
72 15 27 00 : SERVICIOS DE INSTALACION Y REPARACION DE CONCRETO
81 10 16 00 : INGENIERIA MECANICA
81 10 17 00 : INGENIERIA ELECTRICA Y ELECTRONICA
81 10 27 00 : SERVICIOS DE DISEÑO E INGENIERIA DE SISTEMAS INSTRUMENTADOS DE CONTROL
77 10 15 00 : EVALUACION DE IMPACTO AMBIENTAL
95 12 19 00 : EDIFICIOS Y ESTRUCTURAS EDUCACIONALES Y DE ADMINISTRACION
95 13 15 00 : TARIMAS Y GRADERIAS
72 12 10 00 : SERVICIOS DE CONSTRUCCION DE EDIFICIOS INDUSTRIALES Y BOEGAS NUEVAS
72 12 11 00 : SERVICIOS DE CONSTRUCCION DE EDIFICIOS COMERCIALES Y DE OFICINA
72 15 37 00 : SERVICIOS DE INSTALACION, MANTENIMIENTO Y REPARACION DE EQUIPOS Y CON...
23 27 17 00 : ACCESORIOS PARA SOLDAR, SOLDADURA FUERTE Y SOLDADURA DEBIL
30 24 16 00 : COMPONENTES ESTRUCTURALES DE TRIBUNAS, GRADAS Y ESCALERA
30 10 28 00 : PILOTAJE
30 10 35 00 : ALMA DE PANAL
30 10 37 00 : TRENZA
46 16 15 00 : CONTROL DE TRAFICO
78 10 18 00 : TRANSPORTE DE CARGA POR CARRETERA
31 21 15 00 : PINTURAS Y TAPA POROS
39 11 16 00 : ILUMINACION EXTERIOR Y ARTEFACTOS
72 15 14 00 : SERVICIOS DE CONSTRUCCION DE RECUBRIMIENTOS DE MUROS
77 10 16 00 : PLANEACION AMBIENTAL
77 10 17 00 : SERVICIOS DE ASESORIA AMBIENTAL
77 10 18 00 : AUDITORIA AMBIENTAL



CERTIFICADO DE INSCRIPCIÓN Y CLASIFICACIÓN EN EL REGISTRO DE PROponentES

Fecha expedición: 2009/2023 - 09:05:22

Recibo No. S000817667, Valor 62000

CÓDIGO DE VERIFICACIÓN zqFhVSD2M

Verifique el contenido y confiabilidad de este certificado, ingresando a https://si.comercameras.co/ver/planilla/cv.php?empresa=38 y digite el respectivo código, para que visualice la imagen generada al momento de su expedición. La verificación se puede realizar de manera ilimitada, durante 60 días calendario contados a partir de la fecha de su expedición.

- 30 16 16 00 : MATERIALES PARA TECHOS
31 36 11 00 : CONJUNTOS DE PLACA LIGADOS
72 15 32 00 : SERVICIOS DE RECUBRIMIENTO, IMPERMEABILIZACION PROTECCION CONTRA CLIM...
72 15 22 00 : SERVICIOS DE BALDOSAS TERRAZO Y MARHOL Y MOSAICOS
40 18 31 00 : ACCESORIOS DE TUBOS
40 18 15 00 : TUBOS DE COBRE SOLDADOS
40 14 22 00 : REGULADORES DE GAS Y FLUIDO
40 14 19 00 : CONDUCTOS
40 14 17 00 : MATERIAL DE FERRETERIA Y ACCESORIOS
40 14 16 00 : VALVULAS
39 12 21 00 : EQUIPO DE TRANSMISION Y DISTRIBUCION ELECTRICA
39 12 17 00 : FERRETERIA ELECTRICA Y SUMINISTROS
39 12 16 00 : DISPOSITIVOS Y ACCESORIOS PARA LA PROTECCION DE CIRCUITOS
39 12 15 00 : COMPUTADORES, CONTROLES Y RELES Y ACCESORIOS
39 12 14 00 : LENGUETAS DE CONEXION, CONECTADORES Y TERMINALES
39 12 13 00 : CUADROS, REGISTROS Y MENAJE PARA ELECTRICIDAD
39 12 11 00 : CENTROS DE CONTROL Y DISTRIBUCION Y ACCESORIOS
39 11 18 00 : ACCESORIOS DE ILUMINACION
39 11 15 00 : ILUMINACION DE INTERIORES Y ARTEFACTOS
39 10 19 00 : BALASTOS DE LAMPARAS Y TRANSFORMADORES DE LAMPARAS
39 10 18 00 : COMPONENTES Y ACCESORIOS DE LAMPARA
39 10 16 00 : LAMPARAS Y BOMBILLAS
31 21 19 00 : APLICADORES DE PINTURA Y ACCESORIOS PARA PINTAR
31 21 17 00 : ACABADOS EN GENERAL
31 20 16 00 : OTROS ADHESIVOS Y SELLADORES
31 20 15 00 : CINTA ADHESIVA
31 16 34 00 : REDES DE METAL Y ESTRUCTURAS DE CRIBADO
31 16 33 00 : ESPACIADORES
31 16 32 00 : HERRAJE DE RETENCION
31 16 31 00 : CONECTORES
31 16 30 00 : EMBRAGUES
31 16 28 00 : FERRETERIA EN GENERAL
31 16 27 00 : ROLDANAS PIVOTANTES Y RUEDAS
31 16 26 00 : GANCHOS
31 16 25 00 : SOPORTES Y PUNTALES
31 16 24 00 : PERNOS
31 15 22 00 : ALAMBRES NO ELECTRICOS DE HIERRO Y ACERO
31 15 21 00 : CONDONES
31 15 20 00 : CABLE DE SEGURIDAD
31 15 19 00 : CORREAS
31 15 18 00 : ALAMBRE MECANICO
31 15 15 00 : CUERDAS

325

**CERTIFICADO DE INSCRIPCIÓN Y CLASIFICACIÓN EN EL REGISTRO DE PROPONENTES**Fecha expedición: 20/09/2023 - 09:05:22
Recibo No. S000817667, Valor 62000

CÓDIGO DE VERIFICACIÓN zqFhv5D2M

Verifique el contenido y confiabilidad de este certificado, ingresando a <https://si.confacameras.co/visa/plantilla/cv.php?empresa=38> y digite el respectivo código, para que visualice la imagen generada al momento de su expedición. La verificación se puede realizar de manera limitada, durante 60 días calendario contados a partir de la fecha de su expedición.

- 30 17 19 00 : MARCOS DE VENTANAS
- 30 19 15 00 : ESCALERAS Y ANDAMIOS
- 30 19 16 00 : ESCALERAS Y ACCESORIOS DE ANDAMIAJE
- 30 19 17 00 : COBERTIZOS Y REMOLQUES DE CONSTRUCCIÓN
- 30 19 18 00 : EQUIPOS Y MATERIALES PARA CONSTRUCCIONES TEMPORALES Y APOYO AL MANTENIM...
- 30 18 16 00 : INSTALACIONES RESIDENCIALES NO SANITARIAS
- 30 18 17 00 : GRIFOS
- 30 18 18 00 : CABEZAS, CHORROS Y PARTES Y ACCESORIOS DE GRIFOS Y DUCHAS
- 30 18 15 00 : PORCELANA SANITARIA
- 86 12 15 00 : ESCUELAS ELEMENTALES Y SECUNDARIAS
- 95 11 16 00 : VÍAS DE TRAFICO ABIERTO
- 30 16 15 00 : MATERIALES PARA ACABADOS DE PAREDES
- 27 11 22 00 : HERRAMIENTAS DE ALBAÑILERÍA Y CONCRETO
- 31 24 17 00 : ESPEJOS
- 77 10 20 00 : SERVICIOS DE REPORTE AMBIENTAL
- 77 11 15 00 : SERVICIOS DE SEGURIDAD AMBIENTAL
- 24 10 16 00 : EQUIPO DE IZAJE Y ACCESORIOS
- 80 10 15 00 : SERVICIOS DE CONSULTORÍA DE NEGOCIOS Y ADMINISTRACIÓN CORPORATIVA
- 11 11 15 00 : BARRO Y TIERRA
- 11 11 16 00 : PIEDRA
- 11 11 17 00 : ARENA
- 11 11 18 00 : ARCILLAS
- 22 10 15 00 : MAQUINARIA PARA TRABAJO DE DESMONTE
- 22 10 16 00 : EQUIPO DE PAVIMENTACIÓN
- 22 10 17 00 : COMPONENTES DE EQUIPO PESADO
- 22 10 18 00 : GRÚAS DE ELEVACIÓN
- 22 10 19 00 : MAQUINARIA Y ACCESORIOS DE CONSTRUCCIÓN DE EDIFICIOS
- 22 10 20 00 : EQUIPO Y MAQUINARIA DE DEMOLICIÓN DE EDIFICIOS
- 26 12 16 00 : CABLES ELÉCTRICOS Y ACCESORIOS
- 27 11 15 00 : HERRAMIENTAS DE CORTE Y ENGARZADO Y PUNZONES
- 27 11 16 00 : HERRAMIENTAS DE PERFILAR
- 27 11 17 00 : LLAVES INGLÉSAS Y GUÍAS
- 27 11 18 00 : HERRAMIENTAS DE MEDIDA Y BOCETAJE
- 27 11 19 00 : HERRAMIENTAS GRUESAS Y DE ACABADO
- 27 11 20 00 : HERRAMIENTAS MANUALES DE JARDINERÍA, AGRICULTURA Y FORESTACIÓN
- 27 11 21 00 : HERRAMIENTAS DE SUJECCIÓN Y FIJACIÓN
- 27 11 23 00 : HERRAMIENTAS DE MARCAR
- 27 11 24 00 : HERRAMIENTAS DE INSERCIÓN Y AJUSTE
- 27 11 25 00 : HERRAMIENTAS PARA APALANCAR Y CURVAR
- 27 11 26 00 : HERRAMIENTAS PARA PRECINTAR
- 27 11 27 00 : HERRAMIENTAS MECÁNICAS
- 27 11 28 00 : CONEXIONES DE HERRAMIENTAS Y ACCESORIOS

**CERTIFICADO DE INSCRIPCIÓN Y CLASIFICACIÓN EN EL REGISTRO DE PROPONENTES**Fecha expedición: 20/09/2023 - 09:05:22
Recibo No. S000817667, Valor 62000

CÓDIGO DE VERIFICACIÓN zqFhv5D2M

Verifique el contenido y confiabilidad de este certificado, ingresando a <https://si.confacameras.co/visa/plantilla/cv.php?empresa=38> y digite el respectivo código, para que visualice la imagen generada al momento de su expedición. La verificación se puede realizar de manera limitada, durante 60 días calendario contados a partir de la fecha de su expedición.

- 27 11 29 00 : HERRAMIENTAS DISPENSADORAS
- 27 11 30 00 : CEPILLOS
- 27 11 31 00 : HERRAMIENTAS DE ARRASTRE
- 27 11 32 00 : JUGOS DE HERRAMIENTAS
- 27 11 33 00 : HERRAMIENTAS MANUALES DE PRECISIÓN
- 27 12 15 00 : Prensas Hidráulicas
- 27 12 16 00 : PISTONES Y CILINDROS HIDRÁULICOS
- 27 12 17 00 : ACCESORIOS DE TUBERÍA Y MANGA HIDRÁULICA
- 27 12 18 00 : HERRAMIENTAS HIDRÁULICAS
- 30 12 18 00 : MATERIALES DE ARQUITECTURA PAISAJÍSTICA
- 30 12 19 00 : MATERIALES PARA ESTABILIZACIÓN Y REFUERZO DE SUELOS
- 30 14 15 00 : AISLAMIENTO TÉRMICO
- 30 14 16 00 : AISLAMIENTO ESPECIAL
- 30 14 17 00 : CAPAS DE SELLAMIENTO DE AISLAMIENTO
- 30 15 19 00 : MATERIALES Y PRODUCTOS PARA ACABADOS
- 30 15 20 00 : CERCADO
- 30 16 18 00 : EBANISTERÍA
- 30 16 19 00 : MOLDEADO Y CARPINTERÍA MECÁNICA
- 30 16 20 00 : MOLDURAS Y CARPINTERÍA
- 30 16 21 00 : LAMINADOS INTERIORES
- 30 16 22 00 : MOSTRADORES
- 30 16 23 00 : ACCESORIOS PARA GABINETES
- 30 16 24 00 : MUROS DIVISORIOS
- 30 17 17 00 : PRODUCTOS DE CRISTAL
- 30 17 21 00 : PUERTAS PARA GARAJE Y OPERADORES
- 30 24 15 00 : COMPONENTES DE CONSOLIDACIÓN DE ESTRUCTURAS FORTÍLIDAS
- 30 24 17 00 : COMPONENTES SOPORTE Y COBERTURA DE TIENDAS, CARPAS Y ESTRUCTURAS DE MEM...
- 30 25 15 00 : ESTRUCTURAS DE SOPORTE DE TECHOS BAJO TIERRA
- 30 26 28 00 : BARRAS Y LÁMINAS DE ZINC
- 30 26 29 00 : LINGOTES, BANDAS, PALANQUILLAS Y ALAMBRES DE ZINC
- 30 26 43 00 : LÁMINAS DE ACERO ESPECIAL
- 30 26 45 00 : BARRAS DE ACERO INOXIDABLE
- 30 26 46 00 : LÁMINAS DE ACERO INOXIDABLE
- 30 26 47 00 : ALAMBRE DE ACERO INOXIDABLE
- 30 26 48 00 : BANDAS DE ACERO INOXIDABLE
- 30 26 53 00 : BARRAS DE HIERRO
- 31 16 29 00 : MORDAZAS
- 31 18 17 00 : EMBALAJES Y EMPAQUETADURAS
- 31 19 15 00 : ABRASIVOS Y MEDIOS DE ABRASIVO
- 31 19 16 00 : RUEDAS ABRASIVAS
- 21 21 18 00 : DISOLVENTES Y DILUYENTES PARA PINTURAS
- 31 23 11 00 : MATERIAL EN BARRA LABRADA

**CERTIFICADO DE INSCRIPCIÓN Y CLASIFICACIÓN EN EL REGISTRO DE PROPONENTES**Fecha expedición: 20/09/2023 - 09:05:22
Recibo No. S000817667, Valor 62000

CÓDIGO DE VERIFICACIÓN zqFhv5D2M

Verifique el contenido y confiabilidad de este certificado, ingresando a <https://si.confacameras.co/visa/plantilla/cv.php?empresa=38> y digite el respectivo código, para que visualice la imagen generada al momento de su expedición. La verificación se puede realizar de manera limitada, durante 60 días calendario contados a partir de la fecha de su expedición.

- 31 23 12 00 : MATERIAL EN PLACAS LABRADO
- 31 23 14 00 : SUPLEMENTOS
- 31 24 15 00 : LENTES Y PRISMAS
- 31 26 15 00 : CUBIERTAS Y CAJAS
- 31 26 16 00 : CASCOS Y ENVOLTURAS
- 31 26 17 00 : CERRAMIENTOS O ALOJAMIENTOS INSONORIZANTES
- 31 31 11 00 : CONJUNTOS DE TUBERÍA SOLDADA DE SOLVENTE
- 31 31 12 00 : CONJUNTOS DE TUBERÍA RESACHADA
- 31 31 13 00 : CONJUNTOS EMPERNADOS DE TUBERÍA
- 31 31 14 00 : CONJUNTOS DE TUBERÍAS SOLDADAS CON ULTRA VIOLETA UV
- 31 31 15 00 : CONJUNTOS DE TUBERÍA SOLDADA O SOLDADA CON LATÓN
- 31 31 16 00 : CONJUNTOS DE TUBERÍA SOLDADA SÓNICA
- 31 31 17 00 : CONJUNTOS DE TUBERÍA PEGADA
- 32 10 15 00 : CONJUNTOS DE CIRCUITOS Y COMPONENTES DE RADIOFRECUENCIA (RF)
- 32 10 16 00 : CIRCUITOS INTEGRADOS
- 32 11 15 00 : DIODOS
- 32 11 16 00 : TRANSISTORES
- 32 11 17 00 : APARATOS SEMICONDUCTORES
- 32 13 10 00 : ACCESORIOS, MATERIAS PRIMAS Y PIEZAS DE COMPONENTES ELECTRÓNICOS
- 32 14 10 00 : TUBOS ELECTRÓNICOS
- 32 14 11 00 : PIEZAS Y ACCESORIOS DE TUBOS ELECTRÓNICOS
- 32 15 15 00 : DISPOSITIVOS DE CONTROL DE INDICACIÓN Y DE SERIALIZACIÓN
- 32 15 16 00 : SUBSISTEMAS PROGRAMABLES DE CONTROLADOR LÓGICO
- 32 15 17 00 : CONTROLADORES LÓGICOS PROGRAMABLES
- 32 15 18 00 : DISPOSITIVOS DE CONTROL DE SEGURIDAD
- 32 15 19 00 : DISPOSITIVOS DE AUTOMATIZACIÓN DE CONTROL DE LA CONECTIVIDAD
- 32 15 20 00 : CONTROL DE PROCESOS O SISTEMAS EMPAQUETADOS DE AUTOMATIZACIÓN
- 39 11 17 00 : ALUMBRADO DE EMERGENCIA
- 39 11 19 00 : SEÑALIZACIÓN E ILUMINACIÓN DE EMPLAZAMIENTOS PELIGROSOS
- 39 11 20 00 : PROYECTORES MÓVILES
- 39 11 21 00 : ILUMINACIÓN ÓPTICA
- 39 11 22 00 : DISPOSITIVOS DE EFECTOS ESPECIALES
- 39 11 23 00 : ILUMINACIÓN Y ACCESORIOS DE ESCENARIOS Y ESTUDIOS
- 39 11 24 00 : DISPOSITIVOS PARA MANEJO DE LUCES Y CONTROL DE ESCENARIOS Y ESTUDIOS
- 39 11 25 00 : LUMINARIAS DE ESCENARIOS Y ESTUDIOS
- 39 11 26 00 : DISPOSITIVOS DE ILUMINACIÓN NO - ELÉCTRICA
- 39 12 10 00 : EQUIPAMIENTO PARA DISTRIBUCIÓN Y CONVERSIÓN DE ALIMENTACIÓN
- 39 12 19 00 : DISPOSITIVOS Y ACCESORIOS DE SEGURIDAD ELÉCTRICA
- 39 12 22 00 : INTERRUPTORES ELÉCTRICOS Y ACCESORIOS
- 39 12 23 00 : RELES ELÉCTRICOS Y ACCESORIOS
- 39 13 15 00 : MARCADORES DE ALAMBRE Y DISPOSITIVOS PARA MARCAR ALAMBRE
- 39 13 16 00 : DISPOSITIVOS DE PROTECCIÓN DE ALAMBRE

**CERTIFICADO DE INSCRIPCIÓN Y CLASIFICACIÓN EN EL REGISTRO DE PROPONENTES**Fecha expedición: 20/09/2023 - 09:05:22
Recibo No. S000817667, Valor 62000

CÓDIGO DE VERIFICACIÓN zqFhv5D2M

Verifique el contenido y confiabilidad de este certificado, ingresando a <https://si.confacameras.co/visa/plantilla/cv.php?empresa=38> y digite el respectivo código, para que visualice la imagen generada al momento de su expedición. La verificación se puede realizar de manera limitada, durante 60 días calendario contados a partir de la fecha de su expedición.

- 40 10 15 00 : VENTILACIÓN
- 40 10 16 00 : CIRCULACIÓN DEL AIRE Y PIEZAS Y ACCESORIOS
- 40 10 17 00 : ENFRIAMIENTO
- 40 10 18 00 : EQUIPO DE CALEFACCIÓN Y PIEZAS Y ACCESORIOS
- 40 10 19 00 : CONTROL DE HUMEDAD
- 40 10 20 00 : CALDERAS
- 40 10 21 00 : CHIMENEAS Y ACCESORIOS
- 40 14 20 00 : MANGIFERAS
- 40 14 25 00 : INTERCEPTORES Y COLADORES
- 40 15 15 00 : BOMBAS
- 40 15 16 00 : COMPRESORES
- 40 15 17 00 : PIEZAS Y ACCESORIOS DE BOMBA
- 40 15 18 00 : PARTES O ACCESORIOS DE COMPRESORES
- 40 16 15 00 : FILTROS
- 40 16 16 00 : PURIFICACIÓN
- 40 16 17 00 : SEPARADORES
- 40 16 18 00 : MEDIOS DE FILTRADO
- 40 17 15 00 : TUBOS Y TUBERÍAS COMERCIALES
- 40 17 16 00 : TUBOS Y TUBERÍAS INDUSTRIALES
- 40 17 18 00 : ANILLOS FRONTALES DE ÁNGULOS DE TUBOS
- 40 17 19 00 : BRIDAS DE RESPALDO PARA TUBOS
- 40 17 20 00 : DEFLECTORES PARA TUBOS
- 40 17 21 00 : CODOS PARA TUBOS
- 40 17 22 00 : BRIDAS CIEGAS PARA TUBOS
- 40 17 23 00 : CASQUILLOS PARA TUBOS
- 40 17 24 00 : TAPAS PARA TUBOS
- 40 17 25 00 : CONECTORES DE TUBOS
- 40 17 26 00 : ACOPLERES DE TUBOS
- 40 17 27 00 : CRUCES DE TUBOS
- 40 17 28 00 : CODOS DE TUBOS
- 40 17 29 00 : UNIONES DE EXTENSIÓN DE TUBOS
- 40 17 30 00 : SEMIACOPLAMIENOS DE TUBERÍA
- 40 17 31 00 : BRIDA DE JUNTA DE EMPALME PARA TUBOS
- 40 17 32 00 : BRIDAS CUELLO LARGAS PARA SOLDAR
- 40 17 33 00 : BOQUILLAS DE TUBOS
- 40 17 34 00 : BRIDAS DE PLATO
- 40 17 35 00 : TAPONES PARA TUBOS
- 40 17 36 00 : ACOPLAMIENTOS REDUCTORES PARA TUBOS
- 40 17 37 00 : BRIDAS REDUCTORAS PARA TUBOS
- 40 17 38 00 : ABRAZADERAS DE REPARACIÓN PARA TUBOS
- 40 17 39 00 : DISCO DE RUPTURA PARA TUBOS
- 40 17 40 00 : BRIDA DESLIZANTE PARA TUBOS



CERTIFICADO DE INSCRIPCIÓN Y CLASIFICACIÓN EN EL REGISTRO DE PROPONENTES

Fecha expedición: 20/09/2023 - 09:05:22
Recibo No. S000817667, Valor 62000

CÓDIGO DE VERIFICACIÓN zqFhv5D2M

Verifique el contenido y confiabilidad de este certificado, ingresando a https://sl.conlicomeras.co/visita/plantilla/cv.php?empresa=38 y digite el respectivo código, para que visualice la imagen generada al momento de su expedición. La verificación se puede realizar de manera ilimitada, durante 60 días calendario contados a partir de la fecha de su expedición.

- 40 17 41 00 : BRIDA ENCAJADA POR SOLDADURA PARA TUBOS
40 17 42 00 : SOCKLETS PARA TUBOS
40 17 43 00 : ESPACIADORES PARA TUBOS
40 17 44 00 : BRIDAS CIEGAS PARA TUBOS
40 17 45 00 : PIVOTES O UNIONES ROTATIVAS PARA TUBOS
40 17 46 00 : T PARA TUBOS
40 17 47 00 : BRIDA ROSCADA PARA TUBOS
40 17 48 00 : BRIDAS DE INODOORO PARA TUBOS
40 17 49 00 : UNIONES PARA TUBOS
40 17 50 00 : BRIDAS CUELLO PARA TUBOS
40 17 51 00 : BRIDA ENCAJADA POR SOLDADURA
40 17 52 00 : Y DE CONEXIÓN PARA TUBOS
40 17 53 00 : ACCESORIOS Y BRIDAS ESPECIALIZADOS PARA TUBOS
41 11 39 00 : EQUIPO PARA MEDICIÓN DE SUELOS
42 12 15 00 : EQUIPO VETERINARIO
42 12 16 00 : PRODUCTOS VETERINARIOS
42 12 18 00 : EQUIPO Y SUMINISTROS PARA INSEMINACIÓN ARTIFICIAL VETERINARIA
42 19 16 00 : SISTEMAS DE CONSTRUCCIÓN DE FACILIDAD MÉDICA
42 19 17 00 : PRODUCTOS DE GAS DE HOSPITAL
42 19 18 00 : CAMAS DE PACIENTE Y ACCESORIOS
42 19 23 00 : ELEVADORES DE PACIENTE
42 21 16 00 : BAÑO Y AYUDAS DE BAÑO PARA PERSONAS FÍSICAMENTE DISCAPACITADAS
43 22 15 00 : SISTEMAS DE GESTIÓN DE LLAMADAS O ACCESORIOS
43 22 16 00 : COMPONENTES Y EQUIPO DE ACCESO DE ABONADO DE LÍNEA DIGITAL (DSL) Y ACC...
43 22 17 00 : EQUIPO FIJO DE RED Y COMPONENTES
43 22 18 00 : DISPOSITIVOS DE RED ÓPTICA
46 16 16 00 : SEGURIDAD DEL AGUA
46 16 17 00 : EQUIPO Y ACCESORIOS DE RESCATE
46 17 15 00 : CERRADURAS, ELEMENTOS DE SEGURIDAD Y ACCESORIOS
46 17 16 00 : EQUIPO DE VIGILANCIA Y DETECCIÓN
48 15 00 : ROPA DE SEGURIDAD
48 16 00 : CALZADO DE PROTECCIÓN
48 17 00 : PROTECTORES DE CARA Y CABEZA
46 18 18 00 : PROTECCIÓN Y ACCESORIOS PARA LA VISIÓN
46 18 19 00 : PROTECTORES AUDITIVOS
46 18 24 00 : EQUIPO DE LIMPIEZA DE SEGURIDAD Y MATERIALES DE DESCONTAMINACIÓN
46 19 15 00 : PREVENCIÓN CONTRA INCENDIOS
46 19 16 00 : EQUIPO CONTRA INCENDIOS
47 10 15 00 : EQUIPO PARA EL TRATAMIENTO Y SUMINISTRO DE AGUA
47 10 16 00 : CONSUMIBLES PARA EL TRATAMIENTO DE AGUA
55 12 19 00 : SEÑALIZACIONES
70 17 15 00 : DESARROLLO



CERTIFICADO DE INSCRIPCIÓN Y CLASIFICACIÓN EN EL REGISTRO DE PROPONENTES

Fecha expedición: 20/09/2023 - 09:05:22
Recibo No. S000817667, Valor 62000

CÓDIGO DE VERIFICACIÓN zqFhv5D2M

Verifique el contenido y confiabilidad de este certificado, ingresando a https://sl.conlicomeras.co/visita/plantilla/cv.php?empresa=38 y digite el respectivo código, para que visualice la imagen generada al momento de su expedición. La verificación se puede realizar de manera ilimitada, durante 60 días calendario contados a partir de la fecha de su expedición.

- 70 17 16 00 : VIGILANCIA
70 17 17 00 : RIEGO
70 17 18 00 : SERVICIOS DE DRENAJE
72 10 21 00 : CONTROL DE PLAGAS
72 10 31 00 : INSTALACION Y REPARACION DE SERVICIOS DE BANDAS TRANSPORTADORAS
72 11 10 00 : SERVICIOS DE CONSTRUCCIÓN DE UNIDADES UNIFAMILIARES
72 11 31 00 : SERVICIOS DE CONSTRUCCIÓN DE UNIDADES MULTIFAMILIARES
72 12 15 00 : SERVICIOS DE CONSTRUCCIÓN DE PLANTAS INDUSTRIALES
72 14 10 00 : SERVICIOS DE CONSTRUCCIÓN DE AUTOPISTAS Y CARRETERAS
72 14 16 00 : SERVICIOS DE CONSTRUCCION DE SISTEMAS DE TRANSITO MASIVO
72 14 17 00 : SERVICIOS DE ALQUILER O ARRENDAMIENTO DE EQUIPO Y MAQUINARIA DE CONSTRU...
72 15 12 00 : SERVICIOS DE CONSTRUCCIÓN Y MANTENIMIENTO DE HVAC CALEFACCIÓN Y ENFRI...
72 15 16 00 : SERVICIOS DE SISTEMAS ESPECIALIZADOS DE COMUNICACION
72 15 28 00 : SERVICIOS DE PERFORACION DE POZOS DE AGUA
72 15 33 00 : SERVICIOS DE MANTENIMIENTO E INSTALACION DE EQUIPO DE ESTACION DE SER...
72 15 41 00 : SERVICIOS DE MANTENIMIENTO Y REPARACION DE EQUIPO DE SISTEMAS DE DISTR...
72 15 42 00 : SERVICIOS DE MANTENIMIENTO Y REPARACION DE INSTALACION DE INSTRUMENTA...
72 15 43 00 : SERVICIOS DE MANTENIMIENTO Y REPARACION DE EQUIPO MOTIVO Y GENERACION...
76 11 15 00 : SERVICIOS DE LIMPIEZA Y MANTENIMIENTO DE EDIFICIOS GENERALES Y DE OFICINAS
77 11 16 00 : REHABILITACIÓN AMBIENTAL
77 12 15 00 : CONTAMINACIÓN DEL AIRE
77 12 16 00 : CONTAMINACIÓN DEL SUELO
77 12 17 00 : CONTAMINACION DEL AGUA
78 12 16 00 : SERVICIOS DE MANEJO DE MATERIALES
80 10 17 00 : GERENCIA INDUSTRIAL
80 11 15 00 : DESARROLLO DE RECURSOS HUMANOS
80 11 16 00 : SERVICIOS DE PERSONAL TEMPORAL
80 11 17 00 : RECLUTAMIENTO DE PERSONAL
81 10 22 00 : INGENIERIA DE TRANSPORTE
81 10 25 00 : SERVICIOS DE PERMISOS
81 11 15 00 : INGENIERIA DE SOFTWARE O HARDWARE
81 11 16 00 : PROGRAMADORES DE COMPUTADOR
81 11 17 00 : SISTEMAS DE MANEJO DE INFORMACIÓN MIS
81 11 20 00 : SERVICIOS DE DATOS
81 12 15 00 : ANÁLISIS ECONÓMICO
81 12 16 00 : SISTEMAS Y EMISIONES MONETARIAS
81 13 15 00 : METODOLOGÍA Y ANALISIS
81 14 19 00 : SERVICIOS DE INVESTIGACIÓN Y DESARROLLO DE TECNOLOGÍA MANUFACTURERA
81 15 15 00 : METEOROLOGÍA
81 15 16 00 : CARTOGRAFÍA
81 15 17 00 : GEOLOGÍA
81 15 19 00 : GEOFÍSICA



CERTIFICADO DE INSCRIPCIÓN Y CLASIFICACIÓN EN EL REGISTRO DE PROPONENTES

Fecha expedición: 20/09/2023 - 09:05:22
Recibo No. S000817667, Valor 62000

CÓDIGO DE VERIFICACIÓN zqFhv5D2M

Verifique el contenido y confiabilidad de este certificado, ingresando a https://sl.conlicomeras.co/visita/plantilla/cv.php?empresa=38 y digite el respectivo código, para que visualice la imagen generada al momento de su expedición. La verificación se puede realizar de manera ilimitada, durante 60 días calendario contados a partir de la fecha de su expedición.

- 81 16 15 00 : SERVICIOS DE ADMINISTRACIÓN DE ACCESO
81 16 16 00 : SERVICIOS DE CORREO ELECTRÓNICO Y MENSAJERÍA
81 16 17 00 : SERVICIOS DE TELECOMUNICACIONES
81 16 18 00 : SERVICIOS DE ALQUILER O ARRENDAMIENTO DE EQUIPOS O PLATAFORMAS DE VOZ Y...
81 16 19 00 : IMPRESIÓN
82 12 16 00 : CRABADO
82 12 17 00 : FOTOCOPIADO
82 12 18 00 : PUBLICACIÓN
82 12 19 00 : EMBASTE DE LIBROS
83 10 19 00 : CONSERVACIÓN DE ENERGÍA
84 10 15 00 : ASISTENCIA DE DESARROLLO
84 12 17 00 : ASESORÍA DE INVERSIONES
85 12 18 00 : LABORATORIOS MÉDICOS
85 13 17 00 : CIENCIA E INVESTIGACIÓN MÉDICA
90 14 17 00 : DEPORTES AFICIONADOS Y RECREACIONALES
90 15 17 00 : PARQUES DE DIVERSIONES
91 11 19 00 : SERVICIOS DE CUIDADO TEMPORAL
92 12 15 00 : SERVICIOS DE GUARDIAS
93 12 17 00 : PROGRAMAS DE SALUD
93 13 18 00 : PREPARACIÓN Y ALIVIO DE DESASTRES
94 10 16 00 : ASOCIACIONES PROFESIONALES
95 10 15 00 : LOTES RESIDENCIALES
95 11 15 00 : VIAS DE TRAFICO LIMITADO
95 12 21 00 : EDIFICIOS Y ESTRUCTURAS DE ACOMODACIONES
95 12 24 00 : EDIFICIOS Y ESTRUCTURAS INDUSTRIALES
95 12 27 00 : EDIFICIOS Y ESTRUCTURAS DE DEFENSA

*** EXPERIENCIA No. 403 :
NÚMERO CONSECUTIVO DEL CONTRATO: 408
CONTRATO CELEBRADO POR : -1 - EL PROPONENTE
NOMBRE DEL CONTRATISTA : CALING SAS
NOMBRE DEL CONTRATANTE : MUNICIPIO DE BOYACA
VALOR CONTRATADO EN SMMLV : 453, 41

- SG FM CL PR - DESCRIPCIÓN
30 15 16 00 : ACCESORIOS PARA TEJALOS
30 16 17 00 : SUELOS
31 16 18 00 : ARANDELAS
95 14 16 00 : EDIFICIOS Y ESTRUCTURAS PREFABRICADOS RESIDENCIALES
95 14 17 00 : EDIFICIOS Y ESTRUCTURAS PREFABRICADOS COMERCIALES E INDUSTRIALES
95 14 18 00 : EDIFICIOS Y ESTRUCTURAS PREFABRICADOS DE EMERGENCIA Y ALIVIO
95 14 19 00 : EDIFICIOS Y ESTRUCTURAS PREFABRICADOS MÉDICOS



CERTIFICADO DE INSCRIPCIÓN Y CLASIFICACIÓN EN EL REGISTRO DE PROPONENTES

Fecha expedición: 20/09/2023 - 09:05:22
Recibo No. S000817667, Valor 62000

CÓDIGO DE VERIFICACIÓN zqFhv5D2M

Verifique el contenido y confiabilidad de este certificado, ingresando a https://sl.conlicomeras.co/visita/plantilla/cv.php?empresa=38 y digite el respectivo código, para que visualice la imagen generada al momento de su expedición. La verificación se puede realizar de manera ilimitada, durante 60 días calendario contados a partir de la fecha de su expedición.

- 85 10 15 00 : CENTROS DE SALUD
85 10 16 00 : PERSONAS DE SOPORTE DE PRESTACIÓN DE SERVICIOS DE SALUD
85 10 17 00 : SERVICIOS DE ADMINISTRACIÓN DE SALUD
95 10 16 00 : LOTES COMERCIALES
95 10 17 00 : LOTES INDUSTRIALES
95 10 18 00 : LOTES DE TERRENOS GUBERNAMENTALES
95 12 15 00 : EDIFICIOS Y ESTRUCTURAS COMERCIALES Y DE ENTRETENIMIENTO
95 12 16 00 : EDIFICIOS Y ESTRUCTURAS DE TRANSPORTE
95 12 17 00 : EDIFICIOS Y ESTRUCTURAS PÚBLICOS
95 12 18 00 : EDIFICIOS Y ESTRUCTURAS UTILITARIOS
83 10 16 00 : SERVICIOS DE PETRÓLEO Y GAS
83 10 18 00 : SERVICIOS ELÉCTRICOS
81 14 15 00 : CONTROL DE CALIDAD
81 14 16 00 : MANEJO DE CADENA DE SUMINISTROS
81 14 17 00 : PLANEACIÓN Y CONTROL DE PRODUCCIÓN
81 14 18 00 : ADMINISTRACIÓN DE INSTALACIONES
30 10 29 00 : PILARES
30 11 16 00 : CEMENTO Y CAL
30 11 17 00 : YESOS
30 11 19 00 : ELEMENTOS PARA REFORZAR CONCRETO
30 13 15 00 : BLOQUES
30 13 16 00 : LADRILLOS
30 13 17 00 : AZULEJOS Y BALDOSAS
43 19 15 00 : DISPOSITIVOS DE COMUNICACIÓN PERSONAL
43 19 16 00 : PARTES O ACCESORIOS DE DISPOSITIVOS DE COMUNICACIÓN PERSONAL
43 20 14 00 : TARJETAS DEL SISTEMA
43 20 15 00 : MÓDULOS O INTERFACES DE PROCESADORES DE TABLERO (BOARD) DEL SISTEMA
43 20 16 00 : COMPONENTES DEL CHASIS
43 20 18 00 : DISPOSITIVOS DE ALMACENAMIENTO
43 20 19 00 : ACCESORIOS DE DISPOSITIVOS DE ALMACENAMIENTO
43 20 20 00 : DISPOSITIVOS DE ALMACENAMIENTO EXTRAIBLES
43 20 21 00 : ACCESORIOS DE DISPOSITIVOS DE ALMACENAMIENTO EXTRAIBLES
43 20 22 00 : SUBCONJUNTOS PARA DISPOSITIVOS ELECTRÓNICOS
43 21 15 00 : COMPUTADORES
43 21 16 00 : ACCESORIOS DE COMPUTADOR
43 21 17 00 : DISPOSITIVOS INFORMÁTICOS DE ENTRADA DE DATOS
43 21 18 00 : ACCESORIOS DE DISPOSITIVOS DE ENTRADA DE DATOS DE COMPUTADOR
43 21 19 00 : MONITORES Y PANTALLAS DE COMPUTADOR
43 21 21 00 : MEMORIAS DE COMPUTADOR
43 21 22 00 : SISTEMAS DE MANEJO DE ALMACENAMIENTO DE DATOS DE COMPUTADOR
43 22 25 00 : EQUIPO DE SEGURIDAD DE RED
43 22 26 00 : EQUIPO DE SERVICIO DE RED

326



CERTIFICADO DE INSCRIPCIÓN Y CLASIFICACIÓN EN EL REGISTRO DE PROPONENTES

Fecha expedición: 20/09/2023 - 09:05:22
Recibo No. S000817667, Valor 62000

CÓDIGO DE VERIFICACIÓN zqFhsVSD2M

Verifique el contenido y confiabilidad de este certificado, ingresando a https://si.contrataciones.gov.ve/planilla/cv.php?empresa=38 y digite el respectivo código, para que visualice la imagen generada al momento de su expedición. La verificación se puede realizar de manera ilimitada, durante 60 días calendario contados a partir de la fecha de su expedición.

- 43 22 27 00 : EQUIPO TELEGRÁFICO
43 22 28 00 : EQUIPO DE TELEFONIA
43 22 29 00 : ACCESORIOS DE EQUIPO DE TELEFONIA
43 22 30 00 : EQUIPO DE TELETIPO
43 22 31 00 : COMPONENTES Y EQUIPO DE INFRAESTRUCTURA DE REDES MÓVILES Y DIGITALES
43 22 32 00 : PLATAFORMAS DE MENSAJERÍA POR MÓVIL
43 22 33 00 : DISPOSITIVOS Y EQUIPOS PARA INSTALACIÓN DE CONECTIVIDAD DE REDES Y DAT...
43 23 27 00 : SOFTWARE DE APLICACIONES DE RED
43 23 28 00 : SOFTWARE DE ADMINISTRACIÓN DE REDES
43 23 29 00 : SOFTWARE PARA TRABAJO EN REDES
43 23 30 00 : SOFTWARE DE ENTORNO OPERATIVO
43 23 32 00 : SOFTWARE DE SEGURIDAD Y PROTECCION
43 23 34 00 : SOFTWARE DE CONTROLADORES DE DISPOSITIVOS Y UTILIDADES
43 23 35 00 : SOFTWARE DE INTERCAMBIO DE INFORMACIÓN
43 23 36 00 : SOFTWARE DE EQUIPO ELÉCTRICO
43 23 37 00 : SOFTWARE DE ADMINISTRACIÓN DE SISTEMAS
44 11 19 00 : TABLEROS
95 12 23 00 : EDIFICIOS Y ESTRUCTURAS DE SALUD Y DEPORTIVAS
72 10 15 00 : SERVICIOS DE APOYO PARA LA CONSTRUCCIÓN
72 10 29 00 : SERVICIOS DE MANTENIMIENTO Y REPARACIÓN DE INSTALACIONES
72 14 14 00 : SERVICIOS DE CONSTRUCCIÓN Y REPARACIÓN DE FACILIDADES DE DETENCIÓN
72 10 33 00 : SERVICIOS DE MANTENIMIENTO Y REPARACIÓN DE INFRAESTRUCTURA
72 14 13 00 : SERVICIO DE CONSTRUCCIÓN DE FACILIDADES ATLÉTICAS Y RECREATIVAS
72 14 11 00 : SERVICIOS DE CONSTRUCCIÓN Y REVESTIMIENTO Y PAVIMENTACIÓN DE INFRAEST...
72 14 15 00 : SERVICIOS DE PREPARACIÓN DE TIERRAS
72 15 15 00 : SERVICIOS DE SISTEMAS ELÉCTRICOS
72 15 11 00 : SERVICIOS DE CONSTRUCCIÓN DE PLOMERÍA
72 15 19 00 : SERVICIOS DE ALBAÑILERÍA Y MAPOSTERÍA
72 15 13 00 : SERVICIOS DE PINTURA E INSTALACIÓN DE PAPEL DE COLGADURA
72 15 20 00 : SERVICIOS DE PANEADO Y DRYWALL
72 15 21 00 : SERVICIOS ACÚSTICOS Y DE AISLAMIENTO
72 15 23 00 : SERVICIOS DE CARPINTERÍA
72 15 24 00 : SERVICIOS DE MONTAJE E INSTALACIÓN DE VENTANAS Y PUERTAS
72 15 25 00 : SERVICIOS DE INSTALACIÓN DE PISOS
72 15 26 00 : SERVICIOS DE TECHADO Y PAREDES EXTERNAS Y LÁMINAS DE METAL
72 15 29 00 : SERVICIOS DE MONTAJE DE ACERO ESTRUCTURAL
72 15 30 00 : SERVICIOS DE VIDRIOS Y VENTANERÍA
72 15 31 00 : SERVICIOS DE CONSTRUCCIÓN DE FACILIDADES ATLÉTICAS Y RECREATIVAS
72 15 34 00 : SERVICIOS DE APAREJAMIENTO Y ANDAMIAJE
72 15 35 00 : SERVICIOS DE LIMPIEZA ESTRUCTURAL EXTERNA
72 15 36 00 : SERVICIOS DE TERMINADO INTERIOR, DOTACIÓN Y REMODELACIÓN
72 15 39 00 : SERVICIO DE PREPARACIÓN DE OBRAS DE CONSTRUCCIÓN



CERTIFICADO DE INSCRIPCIÓN Y CLASIFICACIÓN EN EL REGISTRO DE PROPONENTES

Fecha expedición: 20/09/2023 - 09:05:22
Recibo No. S000817667, Valor 62000

CÓDIGO DE VERIFICACIÓN zqFhsVSD2M

Verifique el contenido y confiabilidad de este certificado, ingresando a https://si.contrataciones.gov.ve/planilla/cv.php?empresa=38 y digite el respectivo código, para que visualice la imagen generada al momento de su expedición. La verificación se puede realizar de manera ilimitada, durante 60 días calendario contados a partir de la fecha de su expedición.

- 72 15 40 00 : SERVICIOS DE EDIFICIOS ESPECIALIZADOS Y COMERCIOS
72 15 44 00 : SERVICIOS DE MANTENIMIENTO Y FABRICACIÓN DE ACCESORIOS PARA TUBERÍAS
72 15 45 00 : SERVICIOS DE MANTENIMIENTO E INSTALACIÓN DE EQUIPO PESADO
73 12 18 00 : SERVICIOS DE INDUSTRIA DE PRODUCTOS DE MINERALES NO METÁLICOS
72 15 17 00 : SERVICIOS DE INSTALACIÓN DE SISTEMAS DE SEGURIDAD FÍSICA E INDUSTRIAL
72 15 16 00 : SERVICIOS DE MANTENIMIENTO Y REPARACIÓN DE INSTALACIÓN DE MAQUINAS
73 18 15 00 : SERVICIOS DE SOLDADURA
73 18 11 00 : SERVICIOS DE REVESTIMIENTO
61 10 15 00 : INGENIERÍA CIVIL Y ARQUITECTURA
47 13 21 00 : KITS DE LIMPIEZA
49 22 15 00 : ACCESORIOS PARA DEPORTE
30 10 15 00 : ÁNGULOS
30 10 17 00 : VIGAS
30 10 18 00 : CONDUCTOS
30 10 20 00 : BQJA
30 10 22 00 : PLANCHA
30 10 23 00 : PERFILES
30 10 24 00 : VARILLAS
30 10 31 00 : RIELES
30 10 32 00 : ENNEJALO
30 10 36 00 : PRODUCTOS ESTRUCTURALES
30 10 38 00 : FIBRAS Y FILAMENTOS MECÁNICOS
30 10 39 00 : EJES
30 11 15 00 : CONCRETO Y MORTEROS
30 11 18 00 : AGREGADOS
30 15 15 00 : MATERIAL PARA TEJADOS Y TECHOS
30 15 17 00 : CANALONES DE TEJADO Y ACCESORIOS
30 15 18 00 : MATERIALES PARA REVESTIMIENTO DE PAREDES Y EXTERIOR
30 15 21 00 : SUPERFICIE
36 17 15 00 : FUERTAS
30 17 16 00 : VENTANAS
30 17 18 00 : CLARABOYAS
30 17 20 00 : PUERTAS
31 16 15 00 : TORNILLOS
31 16 17 00 : TUERCAS
31 16 19 00 : MUELLES
31 16 20 00 : CLAVOS
31 16 21 00 : ANCLAS
31 16 22 00 : REMACHES
31 16 23 00 : FERRETERÍA DE MONTAJE
21 16 24 00 : FIJADORES VARIOS
72 12 14 00 : SERVICIOS DE CONSTRUCCIÓN DE EDIFICIOS PÚBLICOS ESPECIALIZADOS



CERTIFICADO DE INSCRIPCIÓN Y CLASIFICACIÓN EN EL REGISTRO DE PROPONENTES

Fecha expedición: 20/09/2023 - 09:05:22
Recibo No. S000817667, Valor 62000

CÓDIGO DE VERIFICACIÓN zqFhsVSD2M

Verifique el contenido y confiabilidad de este certificado, ingresando a https://si.contrataciones.gov.ve/planilla/cv.php?empresa=38 y digite el respectivo código, para que visualice la imagen generada al momento de su expedición. La verificación se puede realizar de manera ilimitada, durante 60 días calendario contados a partir de la fecha de su expedición.

- 95 12 20 00 : EDIFICIOS Y ESTRUCTURAS HOSPITALARIAS
72 15 10 00 : SERVICIOS DE CONSTRUCCIÓN Y MANTENIMIENTO DE CALDERAS Y HORNOS
80 10 16 00 : GERENCIA DE PROYECTOS
83 10 15 00 : SERVICIOS DE ACUEDUCTO Y ALCANTARILLADO
72 15 27 00 : SERVICIOS DE INSTALACIÓN Y REPARACIÓN DE CONCRETO
81 10 16 00 : INGENIERIA MECÁNICA
81 10 17 00 : INGENIERIA ELÉCTRICA Y ELECTRÓNICA
61 10 27 00 : SERVICIOS DE DISEÑO E INGENIERÍA DE SISTEMAS INSTRUMENTALES DE CONTROL
77 10 15 00 : EVALUACIÓN DE IMPACTO AMBIENTAL
95 12 19 00 : EDIFICIOS Y ESTRUCTURAS EDUCACIONALES Y DE ADMINISTRACIÓN
95 13 15 00 : TARIMAS Y GRADERIAS
72 12 10 00 : SERVICIOS DE CONSTRUCCIÓN DE EDIFICIOS INDUSTRIALES Y BOGAS NUEVAS
72 12 11 00 : SERVICIOS DE CONSTRUCCIÓN DE EDIFICIOS COMERCIALES Y DE OFICINA
72 15 37 00 : SERVICIOS DE INSTALACIÓN, MANTENIMIENTO Y REPARACIÓN DE EQUIPOS Y CON...
23 27 17 00 : ACCESORIOS PARA SOLDAR, SOLDADURA FUERTE Y SOLDADURA DÉBIL
30 24 16 00 : COMPONENTES ESTRUCTURALES DE TRIBUNAS, GRADAS Y ESCALERA
30 10 28 00 : PILOTAJE
30 10 35 00 : ALMA DE PANAL
30 10 37 00 : TRENZA
49 16 16 00 : EQUIPOS PARA DEPORTES DE RAQUETA Y PISTA
72 15 14 00 : SERVICIOS DE CONSTRUCCIÓN DE RECUBRIMIENTOS DE MUROS
77 10 16 00 : PLANEACIÓN AMBIENTAL
77 10 17 00 : SERVICIOS DE ASESORÍA AMBIENTAL
77 10 18 00 : AUDITORIA AMBIENTAL
30 16 16 00 : MATERIALES PARA TECHOS
31 36 11 00 : CONJUNTOS DE PLACA LIGADOS
*** EXPERIENCIA No. 404 :
NÚMERO CONSECUTIVO DEL CONTRATO: 409
CONTRATO CELEBRADO POR : 1 - EL PROPONENTE
NOMBRE DEL CONTRATISTA : CALING SAS
NOMBRE DEL CONTRATANTE : INSTITUTO DEPARTAMENTAL DE DEPORTE DE BOYACA - INDEPORTES
VALOR CONTRATADO EN SMLCV : 58,99
SG FM CL PR - DESCRIPCIÓN
72 10 15 00 : SERVICIOS DE APOYO PARA LA CONSTRUCCIÓN
72 10 29 00 : SERVICIOS DE MANTENIMIENTO Y REPARACIÓN DE INSTALACIONES
72 10 33 00 : SERVICIOS DE MANTENIMIENTO Y REPARACIÓN DE INFRAESTRUCTURA
72 12 14 00 : SERVICIOS DE CONSTRUCCIÓN DE EDIFICIOS PÚBLICOS ESPECIALIZADOS
72 12 15 00 : SERVICIOS DE CONSTRUCCIÓN DE PLANTAS INDUSTRIALES
72 14 13 00 : SERVICIO DE CONSTRUCCIÓN DE FACILIDADES ATLÉTICAS Y RECREATIVAS



CERTIFICADO DE INSCRIPCIÓN Y CLASIFICACIÓN EN EL REGISTRO DE PROPONENTES

Fecha expedición: 20/09/2023 - 09:05:22
Recibo No. S000817667, Valor 62000

CÓDIGO DE VERIFICACIÓN zqFhsVSD2M

Verifique el contenido y confiabilidad de este certificado, ingresando a https://si.contrataciones.gov.ve/planilla/cv.php?empresa=38 y digite el respectivo código, para que visualice la imagen generada al momento de su expedición. La verificación se puede realizar de manera ilimitada, durante 60 días calendario contados a partir de la fecha de su expedición.

- 72 14 10 00 : SERVICIOS DE CONSTRUCCIÓN DE AUTOPISTAS Y CARRETERAS
72 14 11 00 : SERVICIOS DE CONSTRUCCIÓN Y REVESTIMIENTO Y PAVIMENTACIÓN DE INFRAEST...
72 14 16 00 : SERVICIOS DE CONSTRUCCIÓN DE SISTEMAS DE TRÁNSITO MASIVO
77 10 15 00 : EVALUACIÓN DE IMPACTO AMBIENTAL
77 10 16 00 : PLANEACIÓN AMBIENTAL
77 10 17 00 : SERVICIOS DE ASESORÍA AMBIENTAL
77 10 18 00 : AUDITORIA AMBIENTAL
77 10 20 00 : SERVICIOS DE REPORTE AMBIENTAL
77 11 15 00 : SERVICIOS DE SEGURIDAD AMBIENTAL
77 11 16 00 : REHABILITACIÓN AMBIENTAL
77 12 15 00 : CONTAMINACIÓN DEL AIRE
77 12 16 00 : CONTAMINACIÓN DEL SUELO
77 12 17 00 : CONTAMINACIÓN DEL AGUA
80 10 15 00 : SERVICIOS DE CONSULTORÍA DE NEGOCIOS Y ADMINISTRACIÓN CORPORATIVA
80 10 16 00 : GERENCIA DE PROYECTOS
80 10 17 00 : GERENCIA INDUSTRIAL
80 11 15 00 : DESARROLLO DE RECURSOS HUMANOS
80 11 16 00 : SERVICIOS DE PERSONAL TEMPORAL
80 11 17 00 : RECLUTAMIENTO DE PERSONAL
81 10 15 00 : INGENIERÍA CIVIL Y ARQUITECTURA
81 10 16 00 : INGENIERIA MECÁNICA
81 10 17 00 : INGENIERIA ELÉCTRICA Y ELECTRÓNICA
81 10 22 00 : INGENIERIA DE TRANSPORTE
81 11 15 00 : INGENIERIA DE SOFTWARE O HARDWARE
81 11 20 00 : SERVICIOS DE DATOS
81 12 15 00 : ANÁLISIS ECONÓMICO
81 13 15 00 : METODOLOGÍA Y ANÁLISIS
81 14 15 00 : CONTROL DE CALIDAD
81 14 16 00 : MANEJO DE CADENA DE SUMINISTROS
81 14 17 00 : PLANEACION Y CONTROL DE PRODUCCIÓN
81 14 19 00 : SERVICIOS DE INVESTIGACIÓN Y DESARROLLO DE TECNOLOGIA MANUFACTURERA
81 15 15 00 : METEOROLOGIA
81 15 16 00 : CARTOGRAFIA
81 15 17 00 : GEOLOGIA
81 15 18 00 : OCEANOGRAFIA E HIDROLOGIA
81 15 19 00 : GEOFISICA
81 16 15 00 : SERVICIOS DE ADMINISTRACIÓN DE ACCESO
81 16 16 00 : SERVICIOS DE CORREO ELECTRÓNICO Y MENSAJERÍA
81 16 17 00 : SERVICIOS DE TELECOMUNICACIONES
81 16 18 00 : SERVICIOS DE ALQUILER O ARRENDAMIENTO DE EQUIPOS O PLATAFORMAS DE VOZ Y...
82 12 15 00 : IMPRESIÓN
82 12 16 00 : GRABADO



CERTIFICADO DE INSCRIPCIÓN Y CLASIFICACIÓN EN EL REGISTRO DE PROPONENTES

Fecha expedición: 20/09/2023 - 09:05:22
Recibo No. 5000817667, Valor 62000

CÓDIGO DE VERIFICACIÓN zqFhsVSD2M

Verifique el contenido y confiabilidad de este certificado, ingresando a https://si.confeccamaras.co/ver/plantilla/cv.php?empresa=38 y digite el respectivo código, para que visualice la imagen generada al momento de su expedición. La verificación se puede realizar de manera limitada, durante 60 días calendario contados a partir de la fecha de su expedición.

- 82 12 17 00 : FOTOCOPIADO
82 12 18 00 : PUBLICACIÓN
82 12 19 00 : EMPASTE DE LIBROS
83 10 15 00 : SERVICIOS DE ACUEDUCTO Y ALCANTARILLADO
83 10 16 00 : SERVICIOS DE PETRÓLEO Y GAS
83 10 18 00 : SERVICIOS ELÉCTRICOS
83 10 19 00 : CONSERVACION DE ENERGIA
84 10 15 00 : ASISTENCIA DE DESARROLLO
94 10 16 00 : ASOCIACIONES PROFESIONALES
90 14 17 00 : DEPORTES AFICIONADOS Y RECREACIONALES
95 12 17 00 : EDIFICIOS Y ESTRUCTURAS PÚBLICOS
92 12 15 00 : SERVICIOS DE GUARDIAS
90 15 17 00 : PARQUES DE DIVERSIONES
95 10 15 00 : LOTES RESIDENCIALES
72 11 10 00 : SERVICIOS DE CONSTRUCCIÓN DE UNIDADES UNIFAMILIARES
72 12 10 00 : SERVICIOS DE CONSTRUCCIÓN DE EDIFICIOS INDUSTRIALES Y BODEGAS NUEVAS
95 12 16 00 : EDIFICIOS Y ESTRUCTURAS DE TRANSPORTE
91 11 19 00 : SERVICIOS DE CUIDADO TEMPORAL
93 13 18 00 : PREPARACION Y ALIVIO DE DESASTRES
95 12 19 00 : EDIFICIOS Y ESTRUCTURAS EDUCACIONALES Y DE ADMINISTRACIÓN
31 16 15 00 : TORNILLOS
30 16 17 00 : SUELOS
30 16 18 00 : EBANISTERIA
30 16 19 00 : MOLDEADO Y CARPINTERIA MECÁNICA
30 16 20 00 : MOLDURAS Y CARPINTERIA
30 16 21 00 : LAMINADOS INTERIORES
30 16 22 00 : MOSTRADORES
30 16 23 00 : ACCESORIOS PARA GABINETES
30 16 24 00 : MUROS DIVISORIOS
81 11 17 00 : SISTEMAS DE MANEJO DE INFORMACION MIS
12 16 00 : SISTEMAS Y EMISIONES MONETARIAS
12 17 00 : ASESORIA DE INVERSIONES
11 16 00 : PROGRAMADORES DE COMPUTADOR
72 14 15 00 : SERVICIOS DE PREPARACION DE TIERRAS
72 14 17 00 : SERVICIOS DE ALQUILER O ARRENDAMIENTO DE EQUIPO Y MAQUINARIA DE CONSTRU...

*** EXPERIENCIA No. 405 :

NÚMERO CONSECUTIVO DEL CONTRATO: 410
CONTRATO CELEBRADO POR : 1 - EL PROPONENTE
NOMBRE DEL CONTRATISTA : CALING S.A.S
NOMBRE DEL CONTRATANTE : MUNICIPIO DE COVARACHIA
VALOR CONTRATADO EN SMLGV : 72,79



CERTIFICADO DE INSCRIPCIÓN Y CLASIFICACIÓN EN EL REGISTRO DE PROPONENTES

Fecha expedición: 20/09/2023 - 09:05:22
Recibo No. 5000817667, Valor 62000

CÓDIGO DE VERIFICACIÓN zqFhsVSD2M

Verifique el contenido y confiabilidad de este certificado, ingresando a https://si.confeccamaras.co/ver/plantilla/cv.php?empresa=38 y digite el respectivo código, para que visualice la imagen generada al momento de su expedición. La verificación se puede realizar de manera limitada, durante 60 días calendario contados a partir de la fecha de su expedición.

- SG TM CL PR - DESCRIPCIÓN
95 12 18 00 : EDIFICIOS Y ESTRUCTURAS UTILITARIOS
72 14 12 00 : SERVICIOS DE CONSTRUCCIÓN MARINA
72 15 44 00 : SERVICIOS DE MANTENIMIENTO Y FABRICACIÓN DE ACCESORIOS PARA TUBERÍAS
76 10 15 00 : DESINFECCIÓN
76 10 16 00 : DESCONTAMINACIÓN DE MATERIALES PELIGROSOS
81 10 15 00 : INGENIERIA CIVIL Y ARQUITECTURA
83 10 15 00 : SERVICIOS DE ACURRIMIENTO Y ALCANTARILLADO
72 10 29 00 : SERVICIOS DE MANTENIMIENTO Y REPARACIÓN DE INSTALACIONES
72 14 11 00 : SERVICIOS DE CONSTRUCCIÓN Y REVESTIMIENTO Y PAVIMENTACION DE INFRAEST...
72 11 14 00 : SERVICIOS DE CONSTRUCCIÓN DE UNIDADES MULTIFAMILIARES
72 15 11 00 : SERVICIOS DE CONSTRUCCIÓN DE PLOMERIA
72 10 15 00 : SERVICIOS DE APOYO PARA LA CONSTRUCCIÓN
20 11 16 00 : MAQUINARIA DE PERFORACION Y EXPLOTACION
73 16 15 00 : MANUFACTURA DE MAQUINARIA
95 12 17 00 : EDIFICIOS Y ESTRUCTURAS PÚBLICOS
95 12 23 00 : EDIFICIOS Y ESTRUCTURAS DE SALUD Y DEPORTIVAS
72 12 14 00 : SERVICIOS DE CONSTRUCCIÓN DE EDIFICIOS PÚBLICOS ESPECIALIZADOS
72 14 13 00 : SERVICIO DE CONSTRUCCIÓN DE FACILIDADES ATLÉTICAS Y RECREATIVAS
72 10 33 00 : SERVICIOS DE MANTENIMIENTO Y REPARACION DE INFRAESTRUCTURA
72 12 15 00 : SERVICIOS DE CONSTRUCCIÓN DE PLANTAS INDUSTRIALES
72 14 15 00 : SERVICIOS DE PREPARACION DE TIERRAS
72 15 26 00 : SERVICIOS DE TECHADO Y PAREDES EXTERNAS Y LÁMINAS DE METAL
72 15 19 00 : SERVICIOS DE ALBAÑILERIA Y MAESTRERÍA
72 15 36 00 : SERVICIOS DE TERMINADO INTERIOR, DOTACION Y REMODELACION
72 15 39 00 : SERVICIO DE PREPARACION DE OBRAS DE CONSTRUCCIÓN
72 15 40 00 : SERVICIOS DE EDIFICIOS ESPECIALIZADOS Y COMERCIOS
77 12 17 00 : CONTAMINACIÓN DEL AGUA
70 17 15 00 : DESARROLLO
70 17 16 00 : VIGILANCIA
70 17 17 00 : RIEGO
70 17 18 00 : SERVICIOS DE DRENAJE
76 12 16 00 : DISPOSICION DE DESECHOS NO PELIGROSOS
76 12 17 00 : TRATAMIENTO DE DESECHOS LÍQUIDOS
40 17 15 00 : TUBOS Y TUBERIAS COMERCIALES
30 10 15 00 : ÁNGULOS
30 10 17 00 : VIGAS
30 10 18 00 : CONDUCTOS
30 10 22 00 : PLANCHA
30 10 24 00 : VARILLAS
30 10 36 00 : PRODUCTOS ESTRUCTURALES
30 11 16 00 : CEMENTO Y CAL



CERTIFICADO DE INSCRIPCIÓN Y CLASIFICACIÓN EN EL REGISTRO DE PROPONENTES

Fecha expedición: 20/09/2023 - 09:05:22
Recibo No. 5000817667, Valor 62000

CÓDIGO DE VERIFICACIÓN zqFhsVSD2M

Verifique el contenido y confiabilidad de este certificado, ingresando a https://si.confeccamaras.co/ver/plantilla/cv.php?empresa=38 y digite el respectivo código, para que visualice la imagen generada al momento de su expedición. La verificación se puede realizar de manera limitada, durante 60 días calendario contados a partir de la fecha de su expedición.

- 30 11 18 00 : AGREGADOS
30 11 19 00 : ELEMENTOS PARA REFORZAR CONCRETO
30 12 19 00 : MATERIALES PARA ESTABILIZACIÓN Y REFUERZO DE SUELOS
13 16 00 : LADRILLOS
12 16 00 : EDIFICIOS Y ESTRUCTURAS DE TRANSPORTE
19 16 00 : ESCALERAS Y ACCESORIOS DE ANDAMIAJE
95 12 25 00 : EDIFICIOS Y ESTRUCTURAS AGRÍCOLAS Y DE CULTIVOS Y PESCA
20 10 15 30 : EQUIPO DE CORTE

ESTA INFORMACION FUE OBJETO DE VERIFICACION DOCUMENTAL POR PARTE DE LA CAMARA DE COMERCIO DE TUNJA.

CERTIFICA:
HISTORIA DE INSCRIPCIONES

QUE EL DÍA 15 DE OCTUBRE DE 2010 EL PROPONENTE SE INSCRIBIÓ EN EL REGISTRO ÚNICO DE PROPONENTES BAJO EL NÚMERO 18742 DEL LIBRO PRIMERO DE LOS PROPONENTES, QUE ESTA INSCRIPCIÓN SE PUBLICÓ EN EL REGISTRO ÚNICO EMPRESARIAL Y SOCIAL EL DÍA 15 DE OCTUBRE DE 2010.

QUE EL DÍA 03 DE MARZO DE 2011 EL PROPONENTE SE ACTUALIZÓ EN EL REGISTRO ÚNICO DE PROPONENTES BAJO EL NÚMERO 19431 DEL LIBRO PRIMERO DE LOS PROPONENTES, QUE ESTA INSCRIPCIÓN SE PUBLICÓ EN EL REGISTRO ÚNICO EMPRESARIAL Y SOCIAL EL DÍA 03 DE MARZO DE 2011.

QUE EL DÍA 12 DE OCTUBRE DE 2011 EL PROPONENTE SE RENOVÓ EN EL REGISTRO ÚNICO DE PROPONENTES BAJO EL NÚMERO 20464 DEL LIBRO PRIMERO DE LOS PROPONENTES, QUE ESTA INSCRIPCIÓN SE PUBLICÓ EN EL REGISTRO ÚNICO EMPRESARIAL Y SOCIAL EL DÍA 12 DE OCTUBRE DE 2011.

QUE EL DÍA 12 DE ABRIL DE 2012 EL PROPONENTE SE ACTUALIZÓ EN EL REGISTRO ÚNICO DE PROPONENTES BAJO EL NÚMERO 21184 DEL LIBRO PRIMERO DE LOS PROPONENTES, QUE ESTA INSCRIPCIÓN SE PUBLICÓ EN EL REGISTRO ÚNICO EMPRESARIAL Y SOCIAL EL DÍA 12 DE ABRIL DE 2012.

QUE EL DÍA 09 DE OCTUBRE DE 2012 EL PROPONENTE SE RENOVÓ EN EL REGISTRO ÚNICO DE PROPONENTES BAJO EL NÚMERO 22097 DEL LIBRO PRIMERO DE LOS PROPONENTES, QUE ESTA INSCRIPCIÓN SE PUBLICÓ EN EL REGISTRO ÚNICO EMPRESARIAL Y SOCIAL EL DÍA 09 DE OCTUBRE DE 2012.

QUE EL DÍA 13 DE FEBRERO DE 2013 EL PROPONENTE SE ACTUALIZÓ EN EL REGISTRO ÚNICO DE PROPONENTES BAJO EL NÚMERO 22560 DEL LIBRO PRIMERO DE LOS PROPONENTES, QUE ESTA



CERTIFICADO DE INSCRIPCIÓN Y CLASIFICACIÓN EN EL REGISTRO DE PROPONENTES

Fecha expedición: 20/09/2023 - 09:05:22
Recibo No. 5000817667, Valor 62000

CÓDIGO DE VERIFICACIÓN zqFhsVSD2M

Verifique el contenido y confiabilidad de este certificado, ingresando a https://si.confeccamaras.co/ver/plantilla/cv.php?empresa=38 y digite el respectivo código, para que visualice la imagen generada al momento de su expedición. La verificación se puede realizar de manera limitada, durante 60 días calendario contados a partir de la fecha de su expedición.

INSCRIPCIÓN SE PUBLICÓ EN EL REGISTRO ÚNICO EMPRESARIAL Y SOCIAL EL DÍA 13 DE FEBRERO DE 2013.

QUE EL DÍA 09 DE MARZO DE 2013 EL PROPONENTE SE ACTUALIZÓ EN EL REGISTRO ÚNICO DE PROPONENTES BAJO EL NÚMERO 22703 DEL LIBRO PRIMERO DE LOS PROPONENTES, QUE ESTA INSCRIPCIÓN SE PUBLICÓ EN EL REGISTRO ÚNICO EMPRESARIAL Y SOCIAL EL DÍA 09 DE MARZO DE 2013.

QUE EL DÍA 06 DE MAYO DE 2014 EL PROPONENTE SE RENOVÓ EN EL REGISTRO ÚNICO DE PROPONENTES BAJO EL NÚMERO 25046 DEL LIBRO PRIMERO DE LOS PROPONENTES, QUE ESTA INSCRIPCIÓN SE PUBLICÓ EN EL REGISTRO ÚNICO EMPRESARIAL Y SOCIAL EL DÍA 06 DE MAYO DE 2014.

QUE EL DÍA 20 DE ABRIL DE 2015 EL PROPONENTE SE RENOVÓ EN EL REGISTRO ÚNICO DE PROPONENTES BAJO EL NÚMERO 27706 DEL LIBRO PRIMERO DE LOS PROPONENTES, QUE ESTA INSCRIPCIÓN SE PUBLICÓ EN EL REGISTRO ÚNICO EMPRESARIAL Y SOCIAL EL DÍA 20 DE ABRIL DE 2015.

QUE EL DÍA 12 DE ABRIL DE 2016 EL PROPONENTE SE RENOVÓ EN EL REGISTRO ÚNICO DE PROPONENTES BAJO EL NÚMERO 28998 DEL LIBRO PRIMERO DE LOS PROPONENTES, QUE ESTA INSCRIPCIÓN SE PUBLICÓ EN EL REGISTRO ÚNICO EMPRESARIAL Y SOCIAL EL DÍA 12 DE ABRIL DE 2016.

QUE EL DÍA 27 DE ABRIL DE 2017 EL PROPONENTE SE RENOVÓ EN EL REGISTRO ÚNICO DE PROPONENTES BAJO EL NÚMERO 30277 DEL LIBRO PRIMERO DE LOS PROPONENTES, QUE ESTA INSCRIPCIÓN SE PUBLICÓ EN EL REGISTRO ÚNICO EMPRESARIAL Y SOCIAL EL DÍA 27 DE ABRIL DE 2017.

QUE EL DÍA 24 DE AGOSTO DE 2017 EL PROPONENTE SE ACTUALIZÓ EN EL REGISTRO ÚNICO DE PROPONENTES BAJO EL NÚMERO 30844 DEL LIBRO PRIMERO DE LOS PROPONENTES, QUE ESTA INSCRIPCIÓN SE PUBLICÓ EN EL REGISTRO ÚNICO EMPRESARIAL Y SOCIAL EL DÍA 24 DE AGOSTO DE 2017.

QUE EL DÍA 12 DE ABRIL DE 2018 EL PROPONENTE SE RENOVÓ EN EL REGISTRO ÚNICO DE PROPONENTES BAJO EL NÚMERO 31605 DEL LIBRO PRIMERO DE LOS PROPONENTES, QUE ESTA INSCRIPCIÓN SE PUBLICÓ EN EL REGISTRO ÚNICO EMPRESARIAL Y SOCIAL EL DÍA 12 DE ABRIL DE 2018.

QUE EL DÍA 01 DE ABRIL DE 2019 EL PROPONENTE SE RENOVÓ EN EL REGISTRO ÚNICO DE PROPONENTES BAJO EL NÚMERO 32727 DEL LIBRO PRIMERO DE LOS PROPONENTES, QUE ESTA INSCRIPCIÓN SE PUBLICÓ EN EL REGISTRO ÚNICO EMPRESARIAL Y SOCIAL EL DÍA 01 DE ABRIL DE 2019.

327



CERTIFICADO DE INSCRIPCIÓN Y CLASIFICACIÓN EN EL REGISTRO DE PROPONENTES

Fecha expedición: 2009/2023 - 09:05:23
Recibo No. S000817667, Valor 62000

CÓDIGO DE VERIFICACIÓN zqFhaVSD2M

Verifique el contenido y confiabilidad de este certificado, ingresando a https://si.comfeminas.co/... La verificación se puede realizar de manera limitada, durante 60 días calendario contados a partir de la fecha de su expedición.

QUE EL DÍA 13 DE JULIO DE 2020 EL PROPONENTE SE RENOVÓ EN EL REGISTRO ÚNICO DE PROPONENTES BAJO EL NÚMERO 34659 DEL LIBRO PRIMERO DE LOS PROPONENTES, QUE ESTA INSCRIPCIÓN SE PUBLICÓ EN EL REGISTRO ÚNICO EMPRESARIAL Y SOCIAL EL DÍA 13 DE JULIO DE 2020.

QUE EL DÍA 13 DE ABRIL DE 2021 EL PROPONENTE SE RENOVÓ EN EL REGISTRO ÚNICO DE PROPONENTES BAJO EL NÚMERO 35784 DEL LIBRO PRIMERO DE LOS PROPONENTES, QUE ESTA INSCRIPCIÓN SE PUBLICÓ EN EL REGISTRO ÚNICO EMPRESARIAL Y SOCIAL EL DÍA 13 DE ABRIL DE 2021.

QUE EL DÍA 18 DE NOVIEMBRE DE 2021 EL PROPONENTE SE ACTUALIZÓ EN EL REGISTRO ÚNICO DE PROPONENTES BAJO EL NÚMERO 36754 DEL LIBRO PRIMERO DE LOS PROPONENTES, QUE ESTA INSCRIPCIÓN SE PUBLICÓ EN EL REGISTRO ÚNICO EMPRESARIAL Y SOCIAL EL DÍA 18 DE NOVIEMBRE DE 2021.

QUE EL DÍA 19 DE ABRIL DE 2022 EL PROPONENTE SE RENOVÓ EN EL REGISTRO ÚNICO DE PROPONENTES BAJO EL NÚMERO 37299 DEL LIBRO PRIMERO DE LOS PROPONENTES, QUE ESTA INSCRIPCIÓN SE PUBLICÓ EN EL REGISTRO ÚNICO EMPRESARIAL Y SOCIAL EL DÍA 19 DE ABRIL DE 2022.

QUE EL DÍA 14 DE ABRIL DE 2023 EL PROPONENTE SE RENOVÓ EN EL REGISTRO ÚNICO DE PROPONENTES BAJO EL NÚMERO 38665 DEL LIBRO PRIMERO DE LOS PROPONENTES, QUE ESTA INSCRIPCIÓN SE PUBLICÓ EN EL REGISTRO ÚNICO EMPRESARIAL Y SOCIAL EL DÍA 14 DE ABRIL DE 2023.

CERTIFICA: CONTRATOS

QUE LA INFORMACIÓN QUE HAN REPORTADO LAS ENTIDADES ESTATALES EN RELACION CON CONTRATOS ADJUDICADOS, EN EJECUCIÓN, Y EJECUTADOS ES LA SIGUIENTE:

CONTRATOS ADJUDICADOS:

ENTIDAD CONTRATANTE: ALCALDIA MUNICIPAL DE TUTA
NIT: 8000272923
MUNICIPIO: 15837 - TUTA
NÚMERO DEL CONTRATO: MTLP-005-2014
FECHA DE ADJUDICACIÓN: 04/11/2014
TIPO DEL CONTRATO: 1
VALOR DEL CONTRATO: \$537.018.086,00
VALOR DEL CONTRATO PAGADO: \$0,00
FECHA DE INSCRIPCIÓN: 04/09/2015



CERTIFICADO DE INSCRIPCIÓN Y CLASIFICACIÓN EN EL REGISTRO DE PROPONENTES

Fecha expedición: 2009/2023 - 09:05:23
Recibo No. S000817667, Valor 62000

CÓDIGO DE VERIFICACIÓN zqFhaVSD2M

Verifique el contenido y confiabilidad de este certificado, ingresando a https://si.comfeminas.co/... La verificación se puede realizar de manera limitada, durante 60 días calendario contados a partir de la fecha de su expedición.

NÚMERO REGISTRO LIBRO I DE PROPONENTES: 00028312

ENTIDAD CONTRATANTE: ALCALDIA MUNICIPAL DE TUTA
NIT: 8000272923
MUNICIPIO: 15837 - TUTA
NÚMERO DEL CONTRATO: MTLP-002-2014
NÚMERO DEL CONTRATO SECOP: MTLP-002-2014
FECHA DE ADJUDICACIÓN: 04/11/2014
TIPO DEL CONTRATO: 1
VALOR DEL CONTRATO: \$537.018.026,00
VALOR DEL CONTRATO PAGADO: \$0,00
FECHA DE INSCRIPCIÓN: 15/05/2015
NÚMERO REGISTRO LIBRO I DE PROPONENTES: 00027989

ENTIDAD CONTRATANTE: MUNICIPIO DE IZA
NIT: 8918560773
MUNICIPIO: 15362 - IZA
AREA O SECCIONAL: Principal
IDENTIFICACIÓN FUNCIONARIO: 23646811
NOMBRE FUNCIONARIO: ELIZABETH AFRICANO CHAPARRO
NÚMERO DEL CONTRATO: SA-MC-007 DE 2013
NÚMERO DEL CONTRATO SECOP: 18-11-7881845
FECHA DE PERFECCIONAMIENTO: 13/11/2013
TIPO DEL CONTRATO: 2
VALOR DEL CONTRATO: \$50.000.000,00
VALOR DEL CONTRATO PAGADO: \$0,00
FECHA DE INSCRIPCIÓN: 18/11/2013
NÚMERO REGISTRO LIBRO I DE PROPONENTES: 00023917

CONTRATOS PERFECCIONADOS:

ENTIDAD CONTRATANTE: DEPARTAMENTO DE BOYACA
NIT: 8918004981
MUNICIPIO: 15001 - TUNJA
AREA O SECCIONAL: GOBERNACION DE BOYACA - DIRECCION DE CONTRATACION
IDENTIFICACIÓN FUNCIONARIO: 33368965
NOMBRE FUNCIONARIO: ELINA ULLOA SAEZ
NÚMERO DEL CONTRATO: 1634-2018
NÚMERO DEL CONTRATO SECOP: 18-15-7881845
FECHA DE ADJUDICACIÓN: 06/04/2018
FECHA DE PERFECCIONAMIENTO: 18/04/2018
TIPO DEL CONTRATO: 3



CERTIFICADO DE INSCRIPCIÓN Y CLASIFICACIÓN EN EL REGISTRO DE PROPONENTES

Fecha expedición: 2009/2023 - 09:05:23
Recibo No. S000817667, Valor 62000

CÓDIGO DE VERIFICACIÓN zqFhaVSD2M

Verifique el contenido y confiabilidad de este certificado, ingresando a https://si.comfeminas.co/... La verificación se puede realizar de manera limitada, durante 60 días calendario contados a partir de la fecha de su expedición.

VALOR DEL CONTRATO: \$109.863.775,00
VALOR DEL CONTRATO PAGADO: \$0,00
FECHA DE INSCRIPCIÓN: 13/05/2018
NÚMERO REGISTRO LIBRO I DE PROPONENTES: 32039
OBJETO: ELABORACION DE ESTUDIOS Y DISEÑOS PARA LA ADECUACIÓN DEL EDIFICIO ADMINISTRATIVO ASOUMA EN EL MUNICIPIO DE CUBARA, BOYACA - EN CUMPLIMIENTO A LA META EJECUTAR 30 INTERVENCIONES EN ADECUACIÓN, CONSTRUCCIÓN, MANTENIMIENTO Y/O RESTAURACION DE INFRAESTRUCTURA DE EQUIPAMIENTO PARA EL DEPARTAMENTO

SG FM CL PR - DESCRIPCIÓN
80 10 16 00 :
81 10 15 00 :

ENTIDAD CONTRATANTE: DEPARTAMENTO DE BOYACA
NIT: 8918004981
MUNICIPIO: 15001 - TUNJA
AREA O SECCIONAL: GOBERNACION DE BOYACA - DIRECCION DE CONTRATACION
IDENTIFICACIÓN FUNCIONARIO: 6765994
NOMBRE FUNCIONARIO: JOSE FERNANDO CARRERO BELTRAN
NÚMERO DEL CONTRATO: 2213-2013
NÚMERO DEL CONTRATO SECOP: 18-11-8070536
FECHA DE ADJUDICACIÓN: 16/05/2019
FECHA DE PERFECCIONAMIENTO: 24/05/2019
TIPO DEL CONTRATO: 1
VALOR DEL CONTRATO: \$12.146.540,00
VALOR DEL CONTRATO PAGADO: \$0,00
FECHA DE INSCRIPCIÓN: 10/07/2019
NÚMERO REGISTRO LIBRO I DE PROPONENTES: 33610

OBJETO: CONTRATAR EL SERVICIO DE TRANSMISIÓN DE DATOS A TRAVÉS DE RED VEH ENTRE LA SEDE PRINCIPAL Y LOS PUNTOS DE ATENCIÓN, INFORMACIÓN Y LIQUIDACIÓN DE IMPUESTOS DE VEHÍCULOS Y REGISTRO DEL DEPARTAMENTO DE BOYACA MEDIANTE ACCESO TERRESTRE POR FIBRA ÓPTICA.

SG FM CL PR - DESCRIPCIÓN
72 10 33 00 :
81 10 15 00 :
72 14 11 00 :
72 10 15 00 :
72 15 27 00 :
81 14 15 00 :
70 17 18 00 :

ENTIDAD CONTRATANTE: MUNICIPIO DE PAIPA



CERTIFICADO DE INSCRIPCIÓN Y CLASIFICACIÓN EN EL REGISTRO DE PROPONENTES

Fecha expedición: 2009/2023 - 09:05:23
Recibo No. S000817667, Valor 62000

CÓDIGO DE VERIFICACIÓN zqFhaVSD2M

Verifique el contenido y confiabilidad de este certificado, ingresando a https://si.comfeminas.co/... La verificación se puede realizar de manera limitada, durante 60 días calendario contados a partir de la fecha de su expedición.

NIT: 8918012401
MUNICIPIO: 15516 - PAIPA
AREA O SECCIONAL: MUNICIPIO DE PAIPA - PRINCIPAL
IDENTIFICACIÓN FUNCIONARIO: 7184141
NOMBRE FUNCIONARIO: LUIS ALBERTO ALFONSO ALVAREZ
NÚMERO DEL CONTRATO: 123-2020
NÚMERO DEL CONTRATO SECOP: 19-21-15731
FECHA DE ADJUDICACIÓN: 31/12/2015
FECHA DE PERFECCIONAMIENTO: 24/01/2020
TIPO DEL CONTRATO: 2
VALOR DEL CONTRATO: \$1.145.585.104,00
VALOR DEL CONTRATO PAGADO: \$0,00
FECHA DE INSCRIPCIÓN: 01/12/2020
NÚMERO REGISTRO LIBRO I DE PROPONENTES: 35299

OBJETO: CONSTRUCCIÓN DEL CENTRO DE INTEGRACION CIUDADANA -CIC- EN EL MUNICIPIO DE PAIPA - DEPARTAMENTO DE BOYACA, CON OCASIÓN DE LA SUSCRIPCIÓN DEL CONVENIO INTERADMINISTRATIVO DE COFINANCIACION N° 915 DE 2019, SUSCRITO ENTRE LA NACIÓN - MINISTERIO DEL INTERIOR - FONSECON Y EL MUNICIPIO DE PAIPA

SG FM CL PR - DESCRIPCIÓN
72 10 15 00 :
72 10 29 00 :
72 10 33 00 :
72 12 14 00 :
72 14 13 00 :
72 14 14 00 :
72 14 15 00 :
72 15 11 00 :
72 15 13 00 :
72 15 15 00 :
72 15 19 00 :
72 15 20 00 :
72 15 21 00 :
72 15 23 00 :
72 15 24 00 :
72 15 25 00 :
72 15 26 00 :
72 15 27 00 :
72 15 29 00 :
72 15 30 00 :
72 15 31 00 :
72 15 34 00 :



CERTIFICADO DE INSCRIPCIÓN Y CLASIFICACIÓN EN EL REGISTRO DE PROponentES

Fecha expedición: 20/09/2023 - 09:05:23
Recibo No. S000817667, Valor \$2000

CÓDIGO DE VERIFICACIÓN zsfPhvSD2M

Verifique el contenido y confiabilidad de este certificado, ingresando a <https://sl.comfemcameras.co/visa/plantilla/cv.php?empresa=38> y digite el respectivo código, para que visualice la imagen generada al momento de su expedición. La verificación se puede realizar de manera limitada, durante 60 días calendario contados a partir de la fecha de su expedición.

72 15 36 00 :
72 15 39 00 :
72 15 40 00 :
73 18 11 00 :
73 18 19 00 :
81 10 16 00 :
81 10 15 00 :
70 17 18 00 :
72 10 15 00 :
72 10 33 00 :
72 14 15 00 :
72 15 19 00 :
72 15 27 00 :
72 15 29 00 :
72 15 34 00 :
72 15 35 00 :
72 15 39 00 :
73 18 11 00 :
73 18 19 00 :
81 10 15 00 :
81 14 15 00 :

ENTIDAD CONTRATANTE: EMPRESA DEPARTAMENTAL DE SERVICIOS PUBLICOS DE BOYACA S.A. ESP
NIT: 9002977250
MUNICIPIO: 15001 - TUNJA
AREA O SECCIONAL: EMPRESA DEPARTAMENTAL DE SERVICIOS PUBLICOS DE BOYACA SA ESP - PRINCIPAL
IDENTIFICACIÓN FUNCIONARIO: 40041830
NOMBRE FUNCIONARIO: YANDY CECILIA PINILLA PINILLA
NÚMERO DEL CONTRATO: INTERVENTORIA No. 001-2022
NÚMERO DEL CONTRATO SECOP: CM 001-2022
FECHA DE ADJUDICACIÓN: 31/03/2022
FECHA DE PERFECCIONAMIENTO: 22/04/2022
TIPO DEL CONTRATO: 2
VALOR DEL CONTRATO: \$73.416.612,00
VALOR DEL CONTRATO PAGADO: \$0,00
FECHA DE INSCRIPCIÓN: 06/06/2022
NÚMERO REGISTRO LIBRO I DE PROponentES: 37884
OBJETO: INTERVENTORIA TÉCNICA, ADMINISTRATIVA, FINANCIERA, LEGAL, AMBIENTAL Y SOCIAL PARA LA CONSTRUCCION DE NUEVA BOCATOMA DEL ACUEDUCTO URBANO DEL MUNICIPIO DE CORRALES-BOYACA



CERTIFICADO DE INSCRIPCIÓN Y CLASIFICACIÓN EN EL REGISTRO DE PROponentES

Fecha expedición: 20/09/2023 - 09:05:23
Recibo No. S000817667, Valor \$2000

CÓDIGO DE VERIFICACIÓN zsfPhvSD2M

Verifique el contenido y confiabilidad de este certificado, ingresando a <https://sl.comfemcameras.co/visa/plantilla/cv.php?empresa=38> y digite el respectivo código, para que visualice la imagen generada al momento de su expedición. La verificación se puede realizar de manera limitada, durante 60 días calendario contados a partir de la fecha de su expedición.

SG FM CL PR - DESCRIPCIÓN

77 10 17 00 :
77 10 18 00 :
80 10 15 00 :
80 10 16 00 :
81 12 15 00 :
81 14 15 00 :
83 10 15 00 :
81 14 15 00 :
84 11 16 00 :

CONTRATOS EN EJECUCIÓN:

ENTIDAD CONTRATANTE: CORPORACION AUTONOMA REGIONAL DE BOYACA-CORPOBOYACA
NIT: 8002528435
MUNICIPIO: 15001 - TUNJA
NÚMERO DEL CONTRATO: CEO2014003
FECHA DE ADJUDICACIÓN: 30/12/2014
FECHA DE PERFECCIONAMIENTO: 30/12/2014
FECHA DE INICIO: 29/01/2015
TIPO DEL CONTRATO: 1
VALOR DEL CONTRATO: \$296.377.104,00
VALOR DEL CONTRATO PAGADO: \$0,00
FECHA DE INSCRIPCIÓN: 28/04/2015
NÚMERO REGISTRO LIBRO I DE PROponentES: 00027787

ENTIDAD CONTRATANTE: ALCALDIA MAYOR DE TUNJA
NIT: 8918098461
MUNICIPIO: 15001 - TUNJA
AREA O SECCIONAL: Principal
IDENTIFICACIÓN FUNCIONARIO: 40045350
NOMBRE FUNCIONARIO: YENNY PATRICIA RAMIREZ ROA
NÚMERO DEL CONTRATO: 395-2013
FECHA DE ADJUDICACIÓN: 28/05/2013
FECHA DE PERFECCIONAMIENTO: 05/06/2013
FECHA DE INICIO: 24/06/2013
TIPO DEL CONTRATO: 2
VALOR DEL CONTRATO: \$117.030.000,00
VALOR DEL CONTRATO PAGADO: \$0,00
FECHA DE INSCRIPCIÓN: 05/05/2014
NÚMERO REGISTRO LIBRO I DE PROponentES: 00024976



CERTIFICADO DE INSCRIPCIÓN Y CLASIFICACIÓN EN EL REGISTRO DE PROponentES

Fecha expedición: 20/09/2023 - 09:05:23
Recibo No. S000817667, Valor \$2000

CÓDIGO DE VERIFICACIÓN zsfPhvSD2M

Verifique el contenido y confiabilidad de este certificado, ingresando a <https://sl.comfemcameras.co/visa/plantilla/cv.php?empresa=38> y digite el respectivo código, para que visualice la imagen generada al momento de su expedición. La verificación se puede realizar de manera limitada, durante 60 días calendario contados a partir de la fecha de su expedición.

ENTIDAD CONTRATANTE: ALCALDIA MUNICIPAL DE TUTA
NIT: 8000272923
MUNICIPIO: 15637 - TUTA
AREA O SECCIONAL: SECRETARIA DE OBRAS PUBLICAS
IDENTIFICACIÓN FUNCIONARIO: 4130642
NOMBRE FUNCIONARIO: CARLOS JOSE GUACHETA CUESTA
NÚMERO DEL CONTRATO: NTSAMC-003-2013
FECHA DE ADJUDICACIÓN: 15/10/2013
FECHA DE PERFECCIONAMIENTO: 10/10/2013
FECHA DE INICIO: 21/10/2013
TIPO DEL CONTRATO: 1
VALOR DEL CONTRATO: \$49.895.527,00
VALOR DEL CONTRATO PAGADO: \$0,00
FECHA DE INSCRIPCIÓN: 18/11/2013
NÚMERO REGISTRO LIBRO I DE PROponentES: 00023905

ENTIDAD CONTRATANTE: MUNICIPIO DE PACHAVITA BOYACA
NIT: 8000284616
MUNICIPIO: 15511 - PACHAVITA
AREA O SECCIONAL: Principal
IDENTIFICACIÓN FUNCIONARIO: 40019066
NOMBRE FUNCIONARIO: ALBA CLARIZA BUITRAGO RAMIREZ
NÚMERO DEL CONTRATO: 066
FECHA DE ADJUDICACIÓN: 20/10/2011
FECHA DE INICIO: 01/11/2011
TIPO DEL CONTRATO: 1
VALOR DEL CONTRATO: \$1.842.163,69
VALOR DEL CONTRATO PAGADO: \$0,00
INDICADOR DE CUMPLIMIENTO: S
FECHA DE INSCRIPCIÓN: 15/11/2011
NÚMERO REGISTRO LIBRO I DE PROponentES: 00020570

ENTIDAD CONTRATANTE: MUNICIPIO DE PACHAVITA BOYACA
NIT: 8000284616
MUNICIPIO: 15511 - PACHAVITA
AREA O SECCIONAL: Principal
IDENTIFICACIÓN FUNCIONARIO: 40019066
NOMBRE FUNCIONARIO: ALBA CLARIZA BUITRAGO RAMIREZ
NÚMERO DEL CONTRATO: 046
FECHA DE ADJUDICACIÓN: 07/06/2011
FECHA DE INICIO: 16/06/2011
TIPO DEL CONTRATO: 1



CERTIFICADO DE INSCRIPCIÓN Y CLASIFICACIÓN EN EL REGISTRO DE PROponentES

Fecha expedición: 20/09/2023 - 09:05:23
Recibo No. S000817667, Valor \$2000

CÓDIGO DE VERIFICACIÓN zsfPhvSD2M

Verifique el contenido y confiabilidad de este certificado, ingresando a <https://sl.comfemcameras.co/visa/plantilla/cv.php?empresa=38> y digite el respectivo código, para que visualice la imagen generada al momento de su expedición. La verificación se puede realizar de manera limitada, durante 60 días calendario contados a partir de la fecha de su expedición.

VALOR DEL CONTRATO: \$219.180,00
VALOR DEL CONTRATO PAGADO: \$0,00
INDICADOR DE CUMPLIMIENTO: S
FECHA DE INSCRIPCIÓN: 15/11/2011
NÚMERO REGISTRO LIBRO I DE PROponentES: 00020565

ENTIDAD CONTRATANTE: MUNICIPIO DE DUITAMA
NIT: 8918551561
MUNICIPIO: 15238 - DUITAMA
AREA O SECCIONAL: Principal
IDENTIFICACIÓN FUNCIONARIO: 52128114
NOMBRE FUNCIONARIO: SANDRA YAQUELINE CORREDOR ESTEBAN
NÚMERO DEL CONTRATO: CSE-20110013
FECHA DE ADJUDICACIÓN: 11/04/2011
FECHA DE INICIO: 13/04/2011
TIPO DEL CONTRATO: 1
VALOR DEL CONTRATO: \$300.000,00
VALOR DEL CONTRATO PAGADO: \$0,00
INDICADOR DE CUMPLIMIENTO: S
FECHA DE INSCRIPCIÓN: 24/05/2011
NÚMERO REGISTRO LIBRO I DE PROponentES: 00019844

ENTIDAD CONTRATANTE: MUNICIPIO DE MACANAL
NIT: 8918011291
MUNICIPIO: 15425 - MACANAL
AREA O SECCIONAL: PRINCIPAL
IDENTIFICACIÓN FUNCIONARIO: 74184245
NOMBRE FUNCIONARIO: RICARDO AVILA TOBASURA
NÚMERO DEL CONTRATO: 093
NÚMERO DEL CONTRATO SECOP: HM-CH-003-2021
FECHA DE ADJUDICACIÓN: 05/08/2021
FECHA DE PERFECCIONAMIENTO: 06/08/2021
FECHA DE INICIO: 09/08/2021
TIPO DEL CONTRATO: 1
VALOR DEL CONTRATO: \$66.783.000,00
VALOR DEL CONTRATO PAGADO: \$0,00
FECHA DE INSCRIPCIÓN: 08/11/2021
NÚMERO REGISTRO LIBRO I DE PROponentES: 36714
OBJETO: CONSULTORIA PARA LA REMODELACION, MEJORAMIENTO Y MODERNIZACION DEL PARQUE PRINCIPAL DE MACANAL Y DISEÑO DEL MIRADOR DE LA VIRGEN Y MEJORAMIENTO DEL RECORRIDO ECOTURISTICO DEL MIRADOR DE LA VIRGEN DEL MUNICIPIO DE MACANAL, DEPARTAMENTO DE BOYACA

378



CERTIFICADO DE INSCRIPCIÓN Y CLASIFICACIÓN EN EL REGISTRO DE PROPONENTES

Fecha expedición: 2009/2023 - 09:05:23
Recibo No. S000817667, Valor 62000

CÓDIGO DE VERIFICACIÓN zjFhV5D2M

Verifique el contenido y confiabilidad de este certificado, ingresando a <https://al.comercio.com.co/vista/plantilla/cv.php?empresa=36> y digite el respectivo código, para que visualice la imagen generada al momento de su expedición. La verificación se puede realizar de manera limitada, durante 60 días calendario contados a partir de la fecha de su expedición.

SG FM CL PR - DESCRIPCIÓN
81 10 15 00 :

ENTIDAD CONTRATANTE: ALCALDIA MUNICIPAL DE FUNZA
NIT: 8999994335
MUNICIPIO: 25286 - FUNZA
NÚMERO DEL CONTRATO: 405 - 2015
FECHA DE ADJUDICACIÓN: 03/07/2015
FECHA DE PERFECCIONAMIENTO: 17/07/2015
FECHA DE INICIO: 17/07/2015
TIPO DEL CONTRATO: 2
VALOR DEL CONTRATO: \$842.343.863,00
VALOR DEL CONTRATO PAGADO: \$0,00
FECHA DE INSCRIPCIÓN: 01/07/2016
NÚMERO REGISTRO LIBRO I DE PROPONENTES: 00029594

CONTRATOS TERMINADOS O EJECUTADOS:

ENTIDAD CONTRATANTE: ALCALDIA MUNICIPAL DE TIBANÁ
NIT: 8918008603
MUNICIPIO: 15804 - TIBANÁ
AREA O SECCIONAL: Principal
IDENTIFICACIÓN FUNCIONARIO: 24163540
NOMBRE FUNCIONARIO: FLOR AZUCENA ACEVEDO RODRIGUEZ
NÚMERO DEL CONTRATO: 330 DE 2009
FECHA DE ADJUDICACIÓN: 05/11/2009
FECHA DE INICIO: 23/11/2009
FECHA DE TERMINADO: 04/01/2010
TIPO DEL CONTRATO: 1
VALOR DEL CONTRATO: \$3.024.106,50
VALOR DEL CONTRATO PAGADO: \$3.175.766,50
INDICADOR DE CUMPLIMIENTO: S
FECHA DE INSCRIPCIÓN: 01/06/2010
NÚMERO REGISTRO LIBRO I DE PROPONENTES: 00018159

CONTRATOS LIQUIDADADOS:

ENTIDAD CONTRATANTE: ALCALDIA MAYOR DE TUNJA
NIT: 8918008461
MUNICIPIO: 15001 - TUNJA
AREA O SECCIONAL: Principal
IDENTIFICACIÓN FUNCIONARIO: 40045350



CERTIFICADO DE INSCRIPCIÓN Y CLASIFICACIÓN EN EL REGISTRO DE PROPONENTES

Fecha expedición: 2009/2023 - 09:05:23
Recibo No. S000817667, Valor 62000

CÓDIGO DE VERIFICACIÓN zjFhV5D2M

Verifique el contenido y confiabilidad de este certificado, ingresando a <https://al.comercio.com.co/vista/plantilla/cv.php?empresa=36> y digite el respectivo código, para que visualice la imagen generada al momento de su expedición. La verificación se puede realizar de manera limitada, durante 60 días calendario contados a partir de la fecha de su expedición.

NOMBRE FUNCIONARIO: YENNY PATRICIA RAMIREZ ROA
NÚMERO DEL CONTRATO: 156-2012
FECHA DE ADJUDICACIÓN: 20/06/2012
FECHA DE PERFECCIONAMIENTO: 26/06/2012
FECHA DE INICIO: 11/07/2012
FECHA DE TERMINADO: 27/12/2012
FECHA DE LIQUIDACIÓN: 13/02/2013
TIPO DEL CONTRATO: 1
VALOR DEL CONTRATO: \$55.476.243,00
VALOR DEL CONTRATO PAGADO: \$55.410.717,00
FECHA DE INSCRIPCIÓN: 30/10/2013
NÚMERO REGISTRO LIBRO I DE PROPONENTES: 00023864

ENTIDAD CONTRATANTE: ALCALDIA MAYOR DE TUNJA
NIT: 8918008461
MUNICIPIO: 15001 - TUNJA
AREA O SECCIONAL: Principal
IDENTIFICACIÓN FUNCIONARIO: 40045350
NOMBRE FUNCIONARIO: YENNY PATRICIA RAMIREZ ROA
NÚMERO DEL CONTRATO: 331-2013
FECHA DE ADJUDICACIÓN: 30/04/2013
FECHA DE PERFECCIONAMIENTO: 08/05/2013
FECHA DE INICIO: 09/07/2013
FECHA DE TERMINADO: 23/08/2013
FECHA DE LIQUIDACIÓN: 23/08/2013
TIPO DEL CONTRATO: 2
VALOR DEL CONTRATO: \$253.179.228,00
VALOR DEL CONTRATO PAGADO: \$253.179.228,00
FECHA DE INSCRIPCIÓN: 05/05/2014
NÚMERO REGISTRO LIBRO I DE PROPONENTES: 00024971

ENTIDAD CONTRATANTE: ALCALDIA MAYOR DE TUNJA
NIT: 8918008461
MUNICIPIO: 15001 - TUNJA
AREA O SECCIONAL: Principal
IDENTIFICACIÓN FUNCIONARIO: 40045350
NOMBRE FUNCIONARIO: YENNY PATRICIA RAMIREZ ROA
NÚMERO DEL CONTRATO: 683-2013
FECHA DE ADJUDICACIÓN: 18/09/2013
FECHA DE PERFECCIONAMIENTO: 20/09/2013
FECHA DE INICIO: 27/09/2013
FECHA DE TERMINADO: 31/12/2013



CERTIFICADO DE INSCRIPCIÓN Y CLASIFICACIÓN EN EL REGISTRO DE PROPONENTES

Fecha expedición: 2009/2023 - 09:05:23
Recibo No. S000817667, Valor 62000

CÓDIGO DE VERIFICACIÓN zjFhV5D2M

Verifique el contenido y confiabilidad de este certificado, ingresando a <https://al.comercio.com.co/vista/plantilla/cv.php?empresa=36> y digite el respectivo código, para que visualice la imagen generada al momento de su expedición. La verificación se puede realizar de manera limitada, durante 60 días calendario contados a partir de la fecha de su expedición.

FECHA DE LIQUIDACIÓN: 28/01/2014
TIPO DEL CONTRATO: 1
VALOR DEL CONTRATO: \$311.849.548,00
VALOR DEL CONTRATO PAGADO: \$311.545.271,00
FECHA DE INSCRIPCIÓN: 05/05/2014
NÚMERO REGISTRO LIBRO I DE PROPONENTES: 00025002

ENTIDAD CONTRATANTE: ALCALDIA MUNICIPAL DE TUTA
NIT: 8000272923
MUNICIPIO: 15837 - TUTA
NÚMERO DEL CONTRATO: MTLF-003-2014
FECHA DE ADJUDICACIÓN: 11/11/2014
FECHA DE PERFECCIONAMIENTO: 11/11/2014
FECHA DE INICIO: 18/11/2014
FECHA DE TERMINADO: 30/04/2015
FECHA DE LIQUIDACIÓN: 06/07/2015
TIPO DEL CONTRATO: 1
VALOR DEL CONTRATO: \$267.586.506,00
VALOR DEL CONTRATO PAGADO: \$328.876.538,00
FECHA DE INSCRIPCIÓN: 04/02/2015
NÚMERO REGISTRO LIBRO I DE PROPONENTES: 00025783

ENTIDAD CONTRATANTE: ALCALDIA MUNICIPAL DE TUTA
NIT: 8000272923
MUNICIPIO: 15837 - TUTA
NÚMERO DEL CONTRATO: MTSANC-012/2014
NÚMERO DEL CONTRATO SECOP: MTSAMC-012/2014 MTSAM
FECHA DE ADJUDICACIÓN: 14/11/2014
FECHA DE PERFECCIONAMIENTO: 14/11/2014
FECHA DE INICIO: 18/11/2014
FECHA DE TERMINADO: 31/12/2014
FECHA DE LIQUIDACIÓN: 31/12/2014
TIPO DEL CONTRATO: 1
VALOR DEL CONTRATO: \$99.999.999,00
VALOR DEL CONTRATO PAGADO: \$149.989.879,00
FECHA DE INSCRIPCIÓN: 04/02/2015
NÚMERO REGISTRO LIBRO I DE PROPONENTES: 00025791

LA INFORMACIÓN REMITIDA POR LAS ENTIDADES ESTATALES EN VIRTUD DEL ARTÍCULO 14 DEL DECRETO 1510 DE JULIO 17 DE 2013, INCORPORADO EN EL DECRETO 1052 DE 2015, NO SERÁ VERIFICADA POR LAS CÁMARAS DE COMERCIO. POR LO TANTO LAS CONTROVERSIAS RESPECTO DE LOS CONTRATOS, MULTAS Y SANCIONES REPORTADOS POR LAS ENTIDADES ESTATALES, DEBERÁN SURTIRSE



CERTIFICADO DE INSCRIPCIÓN Y CLASIFICACIÓN EN EL REGISTRO DE PROPONENTES

Fecha expedición: 2009/2023 - 09:05:23
Recibo No. S000817667, Valor 62000

CÓDIGO DE VERIFICACIÓN zjFhV5D2M

Verifique el contenido y confiabilidad de este certificado, ingresando a <https://al.comercio.com.co/vista/plantilla/cv.php?empresa=36> y digite el respectivo código, para que visualice la imagen generada al momento de su expedición. La verificación se puede realizar de manera limitada, durante 60 días calendario contados a partir de la fecha de su expedición.

ANTE LA ENTIDAD ESTATAL CORRESPONDIENTE Y NO PODRÁN DEBATIRSE ANTE LAS CÁMARAS DE COMERCIO.

CERTIFICA:

DE CONFORMIDAD CON LO ESTABLECIDO EN EL CÓDIGO DE PROCEDIMIENTO ADMINISTRATIVO Y DE LO CONTENCIOSO Y DE LA LEY 962 DE 2005, LOS ACTOS ADMINISTRATIVOS DE REGISTRO AQUÍ CERTIFICADOS QUEDAN EN FIRME DIEZ (10) DÍAS HÁBILES DESPUÉS DE LA FECHA DE INSCRIPCIÓN, SIEMPRE QUE NO SEAN OBJETO DE RECURSOS. EL DÍA SABADO NO SE DEBE CONTAR COMO DÍA HÁBIL.

VALOR DEL CERTIFICADO : \$62,000

IMPORTANTE: La firma digital del secretario de la CÁMARA DE COMERCIO DE TUNJA contenida en este certificado electrónico se encuentra emitida por una entidad de certificación asociada por el Organismo Nacional de Acreditación de Colombia (ONAC), de conformidad con los requisitos establecidos en la Ley 527 de 1995 para valores judiciales y probatorios de los documentos electrónicos.

La firma digital no es una firma digitalizada o escaneada, por lo tanto, la firma digital que acompaña este documento lo podrá verificar a través de su aplicativo web de documentos pdf.

Al realizar la verificación podrá visualizar (y descargar) una imagen exacta del certificado que los entregó el usuario en el momento que se realizó la transacción.

La firma electrónica que se muestra a continuación es la representación gráfica de la firma del secretario judicial (o de quien tenga sus votos) de la Cámara de Comercio quien emite este certificado. La firma electrónica no reemplaza la firma digital en los documentos electrónicos.

EL SECRETARIO
FERNANDO LOPEZ G.

FORMATO 7 – FACTOR DE CALIDAD			
LICITACIÓN DE OBRA PÚBLICA DE INFRAESTRUCTURA DE AGUA POTABLE Y SANEAMIENTO BÁSICO			
Código	CCE-EICP-FM-41	Página	1 de 1
Versión No.	2		

329

Número del Proceso de Contratación LP-037-2023

FORMATO 7

**FORMATO 7B
FACTOR DE CALIDAD**

FORMATO 7B—DISPONIBILIDAD Y CONDICIONES FUNCIONALES DE LA MAQUINARIA DE OBRA

Señores
ASOCIACIÓN SUPRADEPARTAMENTAL DE MUNICIPIOS PARA EL PROGRESO.
ASOSUPRO
 Cl 32 #39 - 11 Barzal Alto,
 Villavicencio, Meta

REFERENCIA: Proceso de Contratación No LP-037-2023, en adelante el "Proceso de Contratación"
Objeto: CONSTRUCCIÓN DE LA NUEVA LÍNEA DE CONDUCCIÓN, ALMACENAMIENTO Y TRATAMIENTO DEL SISTEMA DE ACUEDUCTO DEL MUNICIPIO DE SAN BENITO, DEPARTAMENTO DE SANTANDER.

Estimados señores:

JORGE ARTURO TOCA DÍAZ en mi calidad de representante legal de la **CONSORCIO SAN BENITO 2023**, en adelante el "proponente", manifiesto, bajo la gravedad del juramento, el compromiso de utilizar en la obra maquinaria con una antigüedad menor a veinte (20) años, según su función. En caso de que la maquinaria haya sido repotenciada, los veinte (20) años cuentan desde la fecha de repotenciación de la maquinaria.

Nombre del proponente:	CONSORCIO SAN BENITO 2023.
Nombre del representante legal:	JORGE ARTURO TOCA DÍAZ.
Número de identificación	7.164.556
Dirección de correo:	Carrera 12 No.25 - 17
Correo electrónico:	consorciosanbenito2023@gmail.com
Ciudad:	Tunja

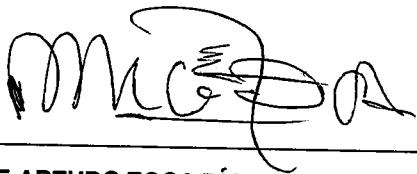

JORGE ARTURO TOCA DÍAZ
R/L CONSORCIO SAN BENITO 2023

Código	CCE-EICP-FM-41	Versión	2
---------------	-----------------------	----------------	----------

FORMATO 9 – PUNTAJE DE INDUSTRIA NACIONAL			
LICITACIÓN DE OBRA PÚBLICA DE INFRAESTRUCTURA DE AGUA POTABLE Y SANEAMIENTO BÁSICO			
Código	CCE-EICP-FM-43	Página	1 de 1
Versión No.	2		

330

Número del Proceso de Contratación LP-037-2023

FORMATO 9 – PUNTAJE DE INDUSTRIA NACIONAL

FORMATO 9A – PROMOCIÓN DE SERVICIOS NACIONALES O CON TRATO NACIONAL

[Este Formato ÚNICAMENTE debe ser diligenciado por los Proponentes nacionales o extranjeros con trato nacional, o los Proponentes Plurales integrados por estos. En ningún caso el Formato debe diligenciarse por los Proponentes extranjeros sin derecho a trato nacional que opten por el puntaje correspondiente a la incorporación de componente nacional en servicios extranjeros]

Señores

Señores

ASOSUPRO

ASOCIACIÓN SUPRADEPARTAMENTAL DE MUNICIPIOS PARA EL PROGRESO.

CI 32 #39 - 11 Barzal Alto,

Villavicencio, Meta

REFERENCIA: Proceso de Contratación No. LP-037-2023, en adelante el "Proceso de Contratación"

Objeto: CONSTRUCCIÓN DE LA NUEVA LÍNEA DE CONDUCCIÓN, ALMACENAMIENTO Y TRATAMIENTO DEL SISTEMA DE ACUEDUCTO DEL MUNICIPIO DE SAN BENITO, DEPARTAMENTO DE SANTANDER

Estimados señores:

JORGE ARTURO TOCA DÍAZ en mi calidad de representante legal de la **CONSORCIO SAN BENITO 2023**, en adelante el "proponente", presento ofrecimiento optando por el puntaje por apoyo a la industria nacional por la prestación de Servicios Nacionales o con Trato Nacional.

[Opción 2. Incorporar si la Entidad determina que no existen bienes nacionales relevantes incluidos en el Registro de Productores de Bienes Nacionales, aplicando la definición de Servicios Nacionales del artículo 2.2.1.1.1.3.1 del Decreto 1082 de 2015]

Manifiesto bajo la gravedad del juramento que en caso de resultar adjudicatario para la ejecución del objeto contractual destinaré un porcentaje de empleados o contratistas por prestación de servicios colombianos, de al menos el 100% del total del personal requerido para el cumplimiento del contrato.

Para el cumplimiento de esta obligación, tendrá que verificarse la nacionalidad del personal, para lo que deberá presentarse alguno de los documentos previstos en el numeral 4.3.1.1 del documento base de las personas con las cuales se cumple el porcentaje de personal no inferior al 100% [el Proponente incluirá el porcentaje definido por la Entidad Estatal en el numeral 4.3.1 del documento base que sea por lo menos del cuarenta por ciento (40 %), sin perjuicio de incluir uno superior]. Adicionalmente, el Contratista, a partir de iniciar la ejecución del contrato, deberá allegar mensualmente una declaración expedida por su representante legal en la que conste que mantiene el porcentaje de personal nacional y adjuntar el soporte de la vinculación laboral o por prestación de servicios de ese personal.

Atentamente,

Nombre del proponente: **CONSORCIO SAN BENITO 2023.**

Nombre del representante legal: **JORGE ARTURO TOCA DÍAZ.**

Número de identificación: 7.164.556

Dirección de correo: Carrera 12 No.25 - 17

Correo electrónico: consorciosanbenito2023@gmail.com

Ciudad: Tunja



JORGE ARTURO TOCA DÍAZ
R/L CONSORCIO SAN BENITO 2023

Código	CCE-EICP-FM-43	Versión	2
--------	----------------	---------	---

FORMATO 12 ACREDITACIÓN DE EMPRENDIMIENTO Y EMPRESA DE MUJERES			
LICITACIÓN DE OBRA PÚBLICA DE INFRAESTRUCTURA DE AGUA POTABLE Y SANEAMIENTO BÁSICO			
Código	CCE-EICP-FM-131	Página	1 de 2
Versión No.	1		

331

Número del Proceso de Contratación LP-037-2023

**FORMATO 12A – ACREDITACIÓN DE EMPRENDIMIENTOS Y EMPRESAS DE MUJERES
(PERSONA JURÍDICA)**

[Este Formato debe diligenciarse por los Proponentes personas jurídicas o los integrantes que sean personas jurídicas del Proponente Plural cuyo porcentaje de participación sea al menos del diez por ciento (10 %) y acrediten la condición de emprendimientos y empresas de mujeres.]

Señores

ASOSUPRO

ASOCIACIÓN SUPRADEPARTAMENTAL DE MUNICIPIOS PARA EL PROGRESO.

Cl 32 #39 - 11 Barzal Alto,

Villavicencio, Meta

REFERENCIA: Proceso de Contratación No. LP-037-2023, en adelante el "Proceso de Contratación"
Objeto: CONSTRUCCIÓN DE LA NUEVA LÍNEA DE CONDUCCIÓN, ALMACENAMIENTO Y TRATAMIENTO DEL SISTEMA DE ACUEDUCTO DEL MUNICIPIO DE SAN BENITO, DEPARTAMENTO DE SANTANDER

Estimados señores:

DANIELA FERNANDA TOCA RODRÍGUEZ Y JOSE LUIS MARTÍNEZ MARTÍNEZ, identificados con los números de cédula 1.049.644.411 y 1.049.636.059 respectivamente, en nuestra condición de Representante Legal y Contador de **ARQUIMETRADOS S.A.S.** identificada con el NIT No.901.518.412-4, en adelante el Proponente, acreditamos la condición de ser emprendimiento y empresa de mujer en los términos del artículo 2.21.24.214 del Decreto 1082 de 2015.

[El Proponente escogerá una de las siguientes dos (2) opciones para acreditar la condición de emprendimiento y empresa de mujer:]

[Opción 1. Incorporar si la participación accionaria de la persona jurídica en su mayoría son mujeres y los derechos de propiedad han pertenecido a éstas durante el último año.]

Manifestamos bajo la gravedad del juramento que más del cincuenta por ciento (50 %) de las acciones, partes de interés o cuotas de participación de la persona jurídica pertenecen a mujeres y los derechos de propiedad han pertenecido a estas durante al menos el último año anterior a la fecha de cierre del Proceso de Contratación. En el siguiente cuadro señalamos la identificación de las mujeres en la persona jurídica y la distribución de los derechos en la sociedad durante el último año:

Código	CCE-EICP-FM-131	Versión	1
--------	-----------------	---------	---

332

FORMATO 12 ACREDITACIÓN DE EMPRENDIMIENTO Y EMPRESA DE MUJERES			
LICITACIÓN DE OBRA PÚBLICA DE INFRAESTRUCTURA DE AGUA POTABLE Y SANEAMIENTO BÁSICO			
Código	CCE-EICP-FM-131	Página	2 de 2
Versión No.	1		

Nombre completo y número de identificación de la (s) mujeres (s) que tienen o tuvieron participación durante el último año en la persona jurídica	Número de acciones, partes de interés o cuotas de participación de la persona jurídica, o el alcance o condición de su participación en el caso de las personas jurídicas sin ánimo de lucro
DANIELA FERNANDA TOCA RODRÍGUEZ 1.049.644.411	95%

De igual manera, manifestamos bajo la gravedad del juramento que más del cincuenta por ciento (50 %) de las acciones, partes de interés o cuotas de participación de la persona jurídica ha pertenecido a mujeres, y dicha participación mayoritaria se ha mantenido a partir de: seis (6) de septiembre de 2021.

En constancia, se firma en Tunja, a los 13 días del mes de octubre del 2023

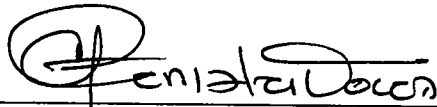

DANIELA FERNANDA TOCA RODRÍGUEZ
R/L ARQUIMETRADOS S.A.S.

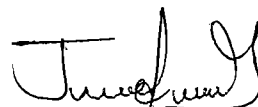

JOSE LUIS MARTÍNEZ MARTÍNEZ
CONTADOR PÚBLICO



CÁMARA DE COMERCIO DE TUNJA

CERTIFICADO DE EXISTENCIA Y REPRESENTACIÓN LEGAL

Fecha expedición: 03/10/2023 - 10:32:31
Recibo No. S000820756, Valor 7200

CÓDIGO DE VERIFICACIÓN qnBWHKGBS7

333

Verifique el contenido y confiabilidad de este certificado, ingresando a <https://sii.confecamaras.co/vista/plantilla/cv.php?empresa=38> y digite el respectivo código, para que visualice la imagen generada al momento de su expedición. La verificación se puede realizar de manera ilimitada, durante 60 días calendario contados a partir de la fecha de su expedición.

CON FUNDAMENTO EN LA MATRÍCULA E INSCRIPCIONES EFECTUADAS EN EL REGISTRO MERCANTIL, LA CÁMARA DE COMERCIO CERTIFICA:

NOMBRE, IDENTIFICACIÓN Y DOMICILIO

Razón Social : ARQUIMETRADOS S.A.S.
Nit : 901518412-4
Domicilio: Tunja, Boyacá

MATRÍCULA

Matrícula No: 194307
Fecha de matrícula: 06 de septiembre de 2021
Ultimo año renovado: 2023
Fecha de renovación: 31 de marzo de 2023
Grupo NIIF : GRUPO III MICROEMPRESAS

UBICACIÓN

Dirección del domicilio principal : CARRERA 12 25 17 - Santa lucia
Municipio : Tunja, Boyacá
Correo electrónico : arqui.metra2@gmail.com
Teléfono comercial 1 : 3222914517
Teléfono comercial 2 : No reportó.
Teléfono comercial 3 : No reportó.

Dirección para notificación judicial : CARRERA 12 25 17 - Santa lucia
Municipio : Tunja, Boyacá
Correo electrónico de notificación : arqui.metra2@gmail.com
Teléfono para notificación 1 : 3222914517
Teléfono notificación 2 : No reportó.
Teléfono notificación 3 : No reportó.

La persona jurídica **SI** autorizó para recibir notificaciones personales a través del correo electrónico, de conformidad con lo establecido en los artículos 291 del Código General del Proceso y del 67 del Código de Procedimiento Administrativo y de lo Contencioso Administrativo.

CONSTITUCIÓN

Por documento privado del 31 de agosto de 2021 de la Acto Constitutivo de Tunja, inscrito en esta Cámara de Comercio el 06 de septiembre de 2021, con el No. 36644 del Libro IX, se constituyó la persona jurídica de naturaleza comercial denominada ARQUIMETRADOS S.A.S.



CÁMARA DE COMERCIO DE TUNJA

CERTIFICADO DE EXISTENCIA Y REPRESENTACIÓN LEGAL

Fecha expedición: 03/10/2023 - 10:32:31
Recibo No. S000820756, Valor 7200

CÓDIGO DE VERIFICACIÓN qnBWHKGBS7

Verifique el contenido y confiabilidad de este certificado, ingresando a <https://sii.confecamaras.co/vista/plantilla/cv.php?empresa=38> y digite el respectivo código, para que visualice la imagen generada al momento de su expedición. La verificación se puede realizar de manera ilimitada, durante 60 días calendario contados a partir de la fecha de su expedición.

TÉRMINO DE DURACIÓN

La persona jurídica no se encuentra disuelta y su duración es indefinida.

HABILITACIÓN (ES) ESPECIAL (ES)

La persona jurídica no ha inscrito el acto administrativo que lo habilita para prestar el servicio público de transporte automotor en la modalidad de carga.

OBJETO SOCIAL

Objeto social. La sociedad tendrá como objeto principal, el desarrollo de las siguientes actividades: 1. Prestación de toda clase de actividades y servicios de arquitectura, ingeniería civil, geológica, de transporte y vías, servicios de ingeniería en construcción, consultoría, asesoría, interventoría, diseños, estudios; construcción e interventorías de arquitectura, urbanismo, ingeniería civil, geológica, de transportes y vías; construcción de obras civiles especiales oleoductos, gasoductos y poliducto, mantenimiento de línea de oleoductos, gasoductos, vías, calderas, redes eléctricas, tubería de alta y baja presión. Montajes industriales, limpieza con chorro de arena revestimiento y encamisado de tubería, lastrado de tubería. Diseño, montaje, construcción y fabricación de todo lo relacionado con madera plástica como parques infantiles, mobiliario institucional, urbanístico y paisajístico. Aprovechamiento de materiales de reciclaje, residuos sólidos, aplicación e implementación de nuevas tecnologías para aprovechamiento de los recursos renovables. Estudios de impacto ambiental y manejo de los recursos naturales, protección geotécnica ambiental, descontaminación del medio ambiente, reforestación, empradización, tratamiento de aguas residuales, oleoductos y alcantarillados, muros de contención, saco suelos en piedra y cemento, gaviones, cunetas, etc. Pruebas hidrostáticas, radiografías y ensayos no destructivos. 2. El estudio, diseño, planeación, contratación y ejecución de toda clase de edificaciones, obras civiles y bienes inmuebles en general, así como la realización en ellas de adiciones, mejoras, modificaciones, restauraciones y reparaciones. La adquisición de inmuebles para ejecutar por si o por medio de terceros la construcción mediante su urbanización, programación, promoción, venta de lotes o de unidades habitacionales, o locales comerciales o industriales que resulten de la edificación. El desarrollo de construcciones, parcelaciones o urbanizaciones en bienes propios o de terceros, bien sea para planes de vivienda, locales comerciales o industriales. La promoción, constitución y asociación de empresas o sociedades que tengan por objeto la construcción de inmuebles o los negocios sobre propiedad raíz. Las inversiones en propiedades inmuebles para enajenarlos o desarrollar proyectos de edificios, estando facultada la sociedad para reservar para sí, o para los accionistas las áreas que a bien tengan para arrendamiento o explotación comercial. La ejecución de toda clase de negocios, además de la compraventa, relacionados con la comercialización de la propiedad raíz tales como: financiamiento, arrendamiento, fideicomiso, administración, usufructo, constitución y régimen de propiedad horizontal, etc. Realización de



CÁMARA DE COMERCIO DE TUNJA

CERTIFICADO DE EXISTENCIA Y REPRESENTACIÓN LEGAL

Fecha expedición: 03/10/2023 - 10:32:31
Recibo No. S000820756, Valor 7200

CÓDIGO DE VERIFICACIÓN qnBWHKGBS7

Verifique el contenido y confiabilidad de este certificado, ingresando a <https://sii.confecamaras.co/vista/plantilla/cv.php?empresa=38> y digite el respectivo código, para que visualice la imagen generada al momento de su expedición. La verificación se puede realizar de manera ilimitada, durante 60 días calendario contados a partir de la fecha de su expedición.

peritajes y avalúos. La construcción de estructuras para edificios, puentes e infraestructura en general en concreto o metálicas. La compra, construcción, administración y operación de activos inmobiliarios, tales como hoteles, mini depósitos, centros comerciales, centros de distribución, tiendas de conveniencia, oficinas y almacenes, así como la realización de cualquier otro acto jurídico relacionado con dichos activos inmobiliarios. 3. Señalización vial en todas y cada una de sus ramas; toda actividad relacionada con la ingeniería y señalización, semaforización, suministros, fabricación instalación, georreferenciación; alquiler de equipos y actividades conexas de asesoramiento técnico, compra y venta de materias primas y suministros de estas actividades, aplicación de todo tipo de pinturas en frío o caliente o bicomponentes, compra venta y alquiler de señalización temporal. 4. Construcción de obras civiles como puentes, carreteras, movimiento de tierra, trabajos de ingeniería civil, ingeniería geológica, ingeniería de transporte y vías en todas sus etapas formas y modalidades y trabajos a fines de la ingeniería. Exploración, explotaciones mineras y afines, comercialización de productos minerales y a fines y/o sus derivados. Explotación y comercialización de arena, gravilla, recebo, insumos y materias primas para la construcción. 5. Además, podrá hacer toda clase de montajes y construcción de obras civiles en calidad de contratista para entidades públicas y privadas, comercializar promover o explotar industrialmente negocios en uno o varios de las ramas determinadas anteriormente, en todo el territorio nacional, como representante o agente de empresas nacionales o extranjeras o como fabricante o distribuidor de uno o varios productos de tales empresarios que sirvan como complemento para las actividades ya relacionadas en desarrollo de su objeto social y para su cumplimiento podrá efectuar toda clase de actos y celebrar toda clase de contratos tendientes al desenvolvimiento efectivo de sus principales actividades. 6. Compra, venta, alquiler de maquinaria pesada de todo tipo, al igual que el transporte de la misma a cualquier parte del país. Inversión de bienes muebles. Adquirir, enajenar, dar y tomar en arriendo y gravar, a cualquier título, toda clase de bienes muebles e inmuebles corporales o incorporales necesarios o convenientes para el cabal desarrollo del objetivo social. Importación, exportación, distribución de productos y mercancías relacionadas con la ingeniería. Compra, reparación, importación y enajenación de toda clase de maquinaria pesada, tracto camiones, toda clase de automotores y elementos técnicos dirigidos a rama de la ingeniería y afines. En desarrollo del mismo podrá la sociedad ejecutar todos los actos o contratos que fueren necesarios y/o convenientes para el cabal cumplimiento de su objeto social y que tengan relación directa con el objeto en mención. 7. Puede formar parte de otras sociedades de cualquier responsabilidad. En desarrollo y cumplimiento del objeto social la sociedad puede hacer en su propio nombre o por cuenta de terceros o en participación con ellos toda clase de operaciones comerciales, sobre bienes muebles o inmuebles, constituir cualquier clase de gravamen, celebrar contratos con personas naturales y jurídicas, efectuar operaciones de préstamos, cambio, descuento, cuentas corrientes, dar o recibir garantías, girar, endosar, adquirir y negociar títulos valores. Desarrollar cualquier acto lícito de comercio, en desarrollo de su objeto social; la sociedad podrá ser asociada de sociedades comerciales ya sea como asociada fundadora o que luego de su



CÁMARA DE COMERCIO DE TUNJA

CERTIFICADO DE EXISTENCIA Y REPRESENTACIÓN LEGAL

Fecha expedición: 03/10/2023 - 10:32:32
Recibo No. S000820756, Valor 7200

CÓDIGO DE VERIFICACIÓN qnBWHKGBS7

Verifique el contenido y confiabilidad de este certificado, ingresando a <https://sii.confecamaras.co/vista/plantilla/cv.php?empresa=38> y digite el respectivo código, para que visualice la imagen generada al momento de su expedición. La verificación se puede realizar de manera ilimitada, durante 60 días calendario contados a partir de la fecha de su expedición.

constitución ingrese a ellas por adquirir interés social en las mismas, comercializar los bienes y productos que adquiriera a cualquier título, abrir establecimientos de comercio con tal de adquirir, enajenar, gravar, administrar, tomar y dar en arrendamiento toda clase de bienes muebles e inmuebles y en especial hipotecar los bienes inmuebles que adquiriera y dar en prenda los bienes muebles que sean de su propiedad. 8. Celebrar todos los actos y contratos necesarios para el cabal cumplimiento de su objeto social, dentro de los límites en las condiciones previstas por la Ley y estos estatutos. 9. Así mismo, podrá realizar cualquier otra actividad económica lícita tanto en Colombia como en el extranjero dentro del área de ingeniería que no se hayan relacionado en el presente documento. 10. En desarrollo de actividad podrá gestionar: Constituir apoderados, mandatarios y representantes, especiales o generales, judiciales o extrajudiciales y representar empresas y empresarios, nacionales o extranjeros; contratar a cualquier título, los servicios de personas naturales o jurídicas, y de profesionales a su servicio; formar parte a cualquier título, incluso el de asociada, de personas jurídicas, sociedades y empresas, nacionales o extranjeras, públicas o privada, y organizar, promover, patrocinar y financiar su creación, siempre que su objeto o actividad sea igual, similar o complementario del social; construir, bajo la forma jurídica que convenga, consorcios, uniones temporales o asociaciones en el país o en el exterior con firmas nacionales o extranjeras, para realización de cualquier actividad o trabajo inherente a su objeto; fusionar la empresa social con otras similares o complementarias; participar en toda clase de ofertas, concursos, licitaciones, ofrecimientos, subastas, individual o conjuntamente con personas naturales o jurídicas, públicas o privadas, nacionales o extranjeras o mixtas; promocionar, explotar y comercializar negocios y operaciones, civiles o comerciales, tales como contratos de consignación, joint-venture, franquicia, concesión, distribución, cuentas en participación celebrar y ejecutar el contrato de apertura de crédito, descuento. Obtener los permisos, licencias, concesiones y privilegios para la explotación y comercialización de la industria, actividad u objeto social; en general, celebrar y ejecutar toda clase de actos, negocios y contratos y actividades tendientes a desarrollar su objeto complementario, prepararlo y ejecutarlo. Así mismo, podrá realizar cualquier otra actividad económica lícita tanto en Colombia como en el extranjero. La sociedad podrá llevar a cabo, en general, todas las operaciones, de cualquier naturaleza que ellas fueren, relacionadas con el objeto mencionado, así como cualesquiera actividades similares, conexas o complementarias o que permitan facilitar o desarrollar el comercio o a industria de la sociedad.

CAPITAL

* CAPITAL AUTORIZADO *

Valor	\$ 500.000.000,00
No. Acciones	500,00
Valor Nominal Acciones	\$ 1.000.000,00

* CAPITAL SUSCRITO *



CÁMARA DE COMERCIO DE TUNJA

CERTIFICADO DE EXISTENCIA Y REPRESENTACIÓN LEGAL

Fecha expedición: 03/10/2023 - 10:32:32
Recibo No. S000820756, Valor 7200

CÓDIGO DE VERIFICACIÓN qnBWHKGBS7

335

Verifique el contenido y confiabilidad de este certificado, ingresando a <https://sii.confecamaras.co/vista/plantilla/cv.php?empresa=38> y digite el respectivo código, para que visualice la imagen generada al momento de su expedición. La verificación se puede realizar de manera ilimitada, durante 60 días calendario contados a partir de la fecha de su expedición.

Valor \$ 100.000.000,00
No. Acciones 100,00
Valor Nominal Acciones \$ 1.000.000,00

* CAPITAL PAGADO *

Valor \$ 100.000.000,00
No. Acciones 100,00
Valor Nominal Acciones \$ 1.000.000,00

FACULTADES Y LIMITACIONES DEL REPRESENTANTE LEGAL

Facultades del representante legal. La representación legal de la sociedad por acciones simplificada estará a cargo de una persona natural o jurídica, accionista o no, quien tendrá un suplente, a quien se denomina gerente designado para un término indefinido, el cual podrá ser reformado por la Asamblea General de accionistas. La sociedad será gerenciada, administrada y representada legalmente ante terceros por el representante legal, quien no tendrá restricciones de contratación por razón de la naturaleza ni de la cuantía de los actos que celebre. Por lo tanto, se entenderá que el representante legal podrá celebrar o ejecutar todos los actos y contratos comprendidos en el objeto social o que se relacionen directamente con la existencia y el funcionamiento de la sociedad. El representante legal se entenderá investido de los más amplios poderes para actuar en todas las circunstancias en nombre de la sociedad, con excepción de aquellas facultades que, de acuerdo con los estatutos, se hubieren reservado los accionistas. En las relaciones frente a terceros, la sociedad quedará obligada por los actos y contratos celebrados por el representante legal. Le está prohibido al representante legal y a los demás administradores de la sociedad, por sí o por interpuesta persona, obtener bajo cualquier forma o modalidad jurídica préstamos por parte de la sociedad u obtener de parte de la sociedad aval, fianza o cualquier otro tipo de garantía de sus obligaciones personales, sin la autorización expresa de los accionistas.

NOMBRAMIENTOS

REPRESENTANTES LEGALES

Por documento privado del 31 de agosto de 2021 de la Acto Constitutivo, inscrita/o en esta Cámara de Comercio el 06 de septiembre de 2021 con el No. 36644 del libro IX, se designó a:

CARGO	NOMBRE	IDENTIFICACION
GERENTE	DANIELA FERNANDA TOCA RODRIGUEZ	C.C. No. 1.049.644.411
SUPLENTE DEL GERENTE	SARAY LORENA TOCA CORREA	C.C. No. 1.049.617.545



CÁMARA DE COMERCIO DE TUNJA

CERTIFICADO DE EXISTENCIA Y REPRESENTACIÓN LEGAL

Fecha expedición: 03/10/2023 - 10:32:32
Recibo No. S000820756, Valor 7200

CÓDIGO DE VERIFICACIÓN qnBWHKGBS7

Verifique el contenido y confiabilidad de este certificado, ingresando a <https://sii.confecamaras.co/vista/plantilla/cv.php?empresa=38> y digite el respectivo código, para que visualice la imagen generada al momento de su expedición. La verificación se puede realizar de manera ilimitada, durante 60 días calendario contados a partir de la fecha de su expedición.

RECURSOS CONTRA LOS ACTOS DE INSCRIPCIÓN

De conformidad con lo establecido en el Código de Procedimiento Administrativo y de lo Contencioso Administrativo y la Ley 962 de 2005, los Actos Administrativos de registro quedan en firme, dentro de los diez (10) días hábiles siguientes a la fecha de inscripción, siempre que no sean objeto de recursos. Para estos efectos, se informa que para la CÁMARA DE COMERCIO DE TUNJA, los sábados **NO** son días hábiles.

Una vez interpuestos los recursos, los Actos Administrativos recurridos quedan en efecto suspensivo, hasta tanto los mismos sean resueltos, conforme lo prevé el artículo 79 del Código de Procedimiento Administrativo y de lo Contencioso Administrativo.

A la fecha y hora de expedición de este certificado, NO se encuentra en curso ningún recurso.

CLASIFICACIÓN DE ACTIVIDADES ECONÓMICAS - CIIU

Actividad principal Código CIIU: M7111

Actividad secundaria Código CIIU: M7112

Otras actividades Código CIIU: F4290 H4923

LA INFORMACIÓN CORRESPONDIENTE A LOS ESTABLECIMIENTOS DE COMERCIO, AGENCIAS Y SUCURSALES, QUE LA PERSONA JURÍDICA TIENE MATRICULADOS EN OTRAS CÁMARAS DE COMERCIO DEL PAÍS, PODRÁ CONSULTARLA EN WWW.RUES.ORG.CO.

INFORMA - TAMAÑO DE EMPRESA

De conformidad con lo previsto en el artículo 2.2.1.13.2.1 del Decreto 1074 de 2015 y la Resolución 2225 de 2019 del DANE el tamaño de la empresa es MICRO EMPRESA.

Lo anterior de acuerdo a la información reportada por el matriculado o inscrito en el formulario RUES:

Ingresos por actividad ordinaria : \$419.781.000,00

Actividad económica por la que percibió mayores ingresos en el periodo - CIIU : M7111.

Este certificado refleja la situación jurídica registral de la sociedad, a la fecha y hora de su expedición.

IMPORTANTE: La firma digital del secretario de la CÁMARA DE COMERCIO DE TUNJA contenida en este certificado electrónico se encuentra emitida por una entidad de certificación abierta autorizada y vigilada por la Superintendencia de Industria y Comercio, de conformidad con las exigencias establecidas en la Ley 527 de 1999 para

336



CÁMARA DE COMERCIO DE TUNJA
CERTIFICADO DE EXISTENCIA Y REPRESENTACIÓN LEGAL

Fecha expedición: 03/10/2023 - 10:32:32
Recibo No. S000820756, Valor 7200

CÓDIGO DE VERIFICACIÓN qnBWHKGBS7

Verifique el contenido y confiabilidad de este certificado, ingresando a <https://sii.confecamaras.co/vista/plantilla/cv.php?empresa=38> y digite el respectivo código, para que visualice la imagen generada al momento de su expedición. La verificación se puede realizar de manera ilimitada, durante 60 días calendario contados a partir de la fecha de su expedición.

validez jurídica y probatoria de los documentos electrónicos.

La firma digital no es una firma digitalizada o escaneada, por lo tanto, la firma digital que acompaña este documento la podrá verificar a través de su aplicativo visor de documentos pdf.

La firma mecánica que se muestra a continuación es la representación gráfica de la firma del secretario jurídico (o de quien haga sus veces) de la Cámara de Comercio quien avala este certificado. La firma mecánica no reemplaza la firma digital en los documentos electrónicos.

Al realizar la verificación podrá visualizar (y descargar) una imagen exacta del certificado que fue entregado al usuario en el momento que se realizó la transacción.

EL SECRETARIO
FERNANDO LOPEZ G.

*** FINAL DEL CERTIFICADO ***

357

NIT. 860.009.578-5

DECRETO 1082 DE 2015

CIUDAD DE EXPEDICIÓN TUNJA			SUCURSAL TUNJA			COD.SUC 39	NO.PÓLIZA 39-44-101156050	ANEXO 0
FECHA EXPEDICIÓN DÍA MES AÑO	VIGENCIA DESDE DÍA MES AÑO			A LAS HORAS	VIGENCIA HASTA DÍA MES AÑO	A LAS HORAS	TIPO MOVIMIENTO	
12 10 2023	13 10 2023			00:00	13 01 2024	23:59	EMISION ORIGINAL	

DATOS DEL TOMADOR / GARANTIZADO

NOMBRE O RAZON SOCIAL CONSORCIO SAN BENITO 2023	IDENTIFICACIÓN NAD: 373.143-0
DIRECCIÓN: CR 12 NRO. 25 - 17	CIUDAD: TUNJA, BOYACA TELÉFONO: 3504582468

DATOS DEL ASEGURADO / BENEFICIARIO

ASEGURADO / BENEFICIARIO: ASOCIACION SUPRADEPARTAMENTAL DE MUNICIPIOS PARA EL PROGRESO ASOSUPRO	IDENTIFICACIÓN NIT: 901.445.387-3
DIRECCIÓN: CL 33 A 39 19 P 2 BRR BARZAL ALTO	CIUDAD: VILLAVICENCIO, META TELÉFONO 3108708920
ADICIONAL:	

OBJETO DEL SEGURO

CON SUJECCIÓN A LAS CONDICIONES GENERALES DE LA PÓLIZA QUE SE ANEXAN ECU0108, QUE FORMAN PARTE INTEGRANTE DE LA MISMA Y QUE EL ASEGURADO Y EL TOMADOR DECLARAN HABER RECIBIDO Y HASTA EL LÍMITE DE VALOR ASEGURADO SEÑALADO EN CADA AMPARO, SEGUROS DEL ESTADO S.A., GARANTIZA:

GARANTIZAR LA SERIEDAD DE LA OFERTA DE LA INVITACION LP-037-2023 CUYO OBJETO ES:ASOSUPRO, esta interesada en recibir propuestas para el proceso que se adelantará a través de Licitación Pública cuyo objeto es la CONSTRUCCION DE LA NUEVA LINEA DE CONDUCCION, ALMACENAMIENTO Y TRATAMIENTO DEL SISTEMA DE ACUEDUCTO DEL MUNICIPIO DE SAN BENITO, DEPARTAMENTO DE SANTANDER

AMPAROS

RIESGO: CONSTRUCCION DE OBRAS CIVILES			
AMPAROS	VIGENCIA DESDE	VIGENCIA HASTA	SUMA ASEG/ACTUAL
SERIEDAD DE LA OFERTA	13/10/2023	13/01/2024	\$139,042,130.50
FECHA ADJUDICACIÓN : 18/10/2023			

ACLARACIONES

PARTICIPANTES CONSORCIO - UNION TEMPORAL :		
NOMBRE	IDENTIFICACION	PARTICIPACION
CALING S.A.S	900173496-6	1.00
ARQUIMETRADOS S.A.S	901518412-4	99.00

VALOR PRIMA NETA	GASTOS EXPEDICIÓN	IVA	TOTAL A PAGAR	VALOR ASEGURADO TOTAL	PLAN DE PAGO
\$ *****208,563.00	\$ *****8,000.00	\$ *****41,147.00	\$ *****257,710.00	\$ *****139,042,130.50	CONTADO
INTERMEDIARIO			DISTRIBUCION COASEGURO		
NOMBRE	CLAVE	% DE PART.	NOMBRE COMPAÑIA	% PART.	VALOR ASEGURADO
CLAUDIA PATRICIA GUERRERO ARIAS	174070	100.00			

QUEDA EXPRESAMENTE CONVENIDO QUE LAS OBLIGACIONES DE SEGUROS DEL ESTADO S.A. SE REFIERE UNICAMENTE AL OBJETO Y OBSERVACIONES DE LA(S) GARANTIA(S) QUE SE ESPECIFICAN EN ESTE CUADRO.

NOTA: SEGUROS DE ESTADO S.A SE RESERVA EL DERECHO DE REVISAR Y HACER ACOMPAÑAMIENTO AL RIESGO ASUMIDO DURANTE LA VIGENCIA DE LA PRESENTE PÓLIZA, POR LO TANTO EL ASEGURADOR COMO EL TOMADOR, PRESTARAN SU COLABORACIÓN PARA EFECTOS DE NOTIFICACIONES LA DIRECCIÓN DE SEGUROS DEL ESTADO S.A. ES CRA. 10 NO. 21-33 OFC. 108 -202 - TELEFONO: 7409487 - TUNJA

[Firma Autorizada]



[Firma Tomador]

39-44-101156050

FIRMA AUTORIZADA: Gabriela A. Zarante B. - Secretaria General

FIRMA TOMADOR

VIGILADO SUPERINTENDENCIA FINANCIERA DE COLOMBIA

**SOBRE No2
OFERTA ECONÓMICA**

**ASOSUPRO
ASOCIACIÓN SUPRADEPARTAMENTAL DE MUNICIPIOS PARA EL
PROGRESO**
CI 32 #39 - 11 Barzal Alto,
Villavicencio, Meta

LICITACION PÚBLICA No 037-2023

**CONSTRUCCIÓN DE LA NUEVA LÍNEA DE CONDUCCIÓN,
ALMACENAMIENTO Y TRATAMIENTO DEL SISTEMA DE
ACUEDUCTO DEL MUNICIPIO DE SAN BENITO,
DEPARTAMENTO DE SANTANDER**

**CONSORCIO SAN BENITO 2023.
JORGE ARTURO TOCA DÍAZ.**

**REPRESENTANTE LEGAL
Carrera 12 No.25 – 17
TUNJA - BOYACÁ**

OCTUBRE 13 DE 2023

CONSTRUCCIÓN DE LA NUEVA LÍNEA DE CONDUCCIÓN, ALMACENAMIENTO Y TRATAMIENTO DEL SISTEMA DE ACUEDUCTO DEL MUNICIPIO DE SAN BENITO, DEPARTAMENTO DE SANTANDER



PRESUPUESTO OFICIAL

PLAZO: CINCO (05) MESES

ÍTEM	DESCRIPCIÓN	UNIDAD	CANTIDAD	VALOR UNITARIO	VALOR TOTAL
1	ACTIVIDADES PRELIMINARES				
1,01	Replanteo topográfico y ajustes de Terreno.	GLB	1,00	\$ 18.681.208,74	\$ 18.681.208,74
2	EXCAVACIONES				
2,01	Excavación en conglomerado.	M3	150,00	\$ 49.850,00	\$ 7.477.500,00
2,02	Excavación bajo agua.	M3	50,00	\$ 39.880,00	\$ 1.994.000,00
2,03	Excavación en roca.	M3	50,00	\$ 73.778,00	\$ 3.688.900,00
2,04	Excavación a maquinaria en Material común.	M3	1.440,00	\$ 19.940,00	\$ 28.713.600,00
2,05	Demolición pavimento rígido con Cortadora.	M2	85,80	\$ 34.695,60	\$ 2.976.882,48
3	SUMINISTRO E INSTALACION DE TUBERÍA				
3,01	Tubería de 4" de diámetro RDE 9, incluye suministro e instalación, accesorios (uniones-empaques y aditivo).	ML	4.071,00	\$ 125.062,68	\$ 509.130.182,49
3,02	Tubería de 4" de diámetro RDE 11, incluye suministro e instalación, accesorios (uniones-empaques y aditivo).	ML	867,00	\$ 115.402,75	\$ 100.054.184,25
3,03	Tubería de 4" de diámetro RDE 21, incluye suministro e instalación, accesorios (uniones-empaques y aditivo).	ML	1.062,00	\$ 51.547,89	\$ 54.743.860,24
3,04	Atraque tubería según normatividad y recomendaciones fabricante suministro, instalación de concreto de 2000 PSI.	M3	30,00	\$ 216.017,00	\$ 6.480.509,97
3,05	Prueba hidráulica de toda la red con certificación de interventoría, fontaneros y comunidad, incluye bombas, personal y accesorios relacionados con la prueba.	GLOB	1,00	\$ 7.278.100,00	\$ 7.278.100,00
3,06	Tapado de la red de conducción, hasta nivel de piso, con material de excavación, siguiendo norma EPM, a máquina.	M3	1.440,00	\$ 5.129,57	\$ 7.386.573,60
3,07	Reposición de pavimento rígido en concreto de 3000 PSI impermeabilizado, según norma EPM y normatividad de INVÍAS.	M2	128,70	\$ 403.450,01	\$ 51.924.016,03
4	COMPLEMENTARIOS				
4,01	Check o retención de diámetro 4" en bronce incluye suministro, instalación y accesorios.	UND	3,00	\$ 1.552.274,17	\$ 4.656.822,50
4,02	Ventosa doble acción de diámetro de 4" en bronce incluye suministro, instalación y accesorios.	UND	3,00	\$ 1.176.460,00	\$ 3.529.380,00
4,03	Purgas de diámetro de 4" en material de bronce incluye suministro, instalación y accesorios.	UND	1,00	\$ 543.564,40	\$ 543.564,40
4,04	Cajas en mampostería de 0.80*0.80* 1.00 con tapa en material de alfajor y candado de seguridad.	UND	7,00	\$ 598.781,22	\$ 4.191.538,55
4,05	Red eléctrica para la puesta en marcha del sistema de bombeo, incluye accesorios, suministros e instalación, trámites ante la empresa prestadora de energía y suministro de personal calificado	UND	1,00	\$ 19.329.836,00	\$ 19.329.836,00
4,06	Planta de tratamiento de agua potable PTAP de 4.5 LPS, incluye suministro, instalación, accesorios, manual de arranque, manual operativo, inducción a fontaneros y químico por 6 meses, se entrega en funcionamiento.	UND	1,00	\$ 270.570.845,00	\$ 270.570.845,00
4,07	Tanque de almacenamiento de 100 M3 en concreto de 3000 PSI impermeabilizado, cinta PVC, tapa, escalera de gato, tres cifras, válvulas de entrada, salida, lavado, caja de válvulas en concreto y tapa metálica con seguridad.	UND	1,00	\$ 82.186.887,43	\$ 82.186.887,43
VALOR TOTAL COSTO DIRECTO OBRAS					\$ 1.185.538.391,67
Administración				8,93%	\$ 105.868.578,38
Imprevistos				3,00%	\$ 35.566.151,75
Utilidad				5,00%	\$ 59.276.919,58
SUBTOTAL AIU				16,93%	\$ 200.711.649,71
VALOR TOTAL COSTO CONSTRUCCION DE LA NUEVA LINEA DE CONDUCCION, ALMACENAMIENTO Y TRATAMIENTO DEL SISTEMA DE ACUEDUCTO DEL MUNICIPIO DE SAN BENITO, DEPARTAMENTO DE SANTANDER					\$ 1.386.250.041,00
SON: MIL TRESCIENTOS OCHENTA Y SEIS MILLONES DOCIENTOS CINCUENTA MIL CUARENTA Y UN PESOS MCTE					

Nombre del proponente: CONSORCIO SAN-BENITO 2023

Nombre del representante legal: JORGE ARTURO TOCA DÍAZ.